

SONY[®]

4-263-232-21(1)



ICL2

AV központ

Kezelési útmutató **HU**

XAV-62BT
XAV-622



Video CD



SensMe™



Üzembe helyezési és csatlakoztatási útmutató

Figyelmeztetés

- **Kösse az összes földvezetékét a közös föld pontra.**
- Ez a készülék csak 12 V-os, egyenáramú, negatív földelésű üzemeteltésre alkalmas.
- Ne szerelje szét vagy módosítsa a készüléket.
- Ne szerelje olyan helyre, ahol akadályozhatja a légszák működését.
- Vigyázzon, hogy a vezetékek ne szoruljanak be csavar alá, és ne akadjanak bele mozgó alkatrészekbe (pl. az ülés csúszósínjébe).
- A csatlakoztatás előtt, a rövidzárlat elkerülése érdekében, kapcsolja ki a jármű gyújtását.
- A külső tápfeszültség bekötése előtt csatlakoztassa a vezetékeket ③ a készülékhez és a hangszűrőkhöz.
- Biztonsági okokból a szabadon maradó vezetékeket szigetelje le szigetelőszalaggal.
- A készülék beszerelésekor ügyeljen, hogy ne nyomja meg az LCD-képernyőt.

Megjegyzések a (sárga) tápvezetékéről

- Ha a készüléket más audioszöközettel együtt csatlakoztatja, a jármű felhasználni áramkörének biztosítéka nagyobb értékű legyen, mint a csatlakoztatott készülékek biztosítékainak összesített amperértéke.
- Ha nincs megfelelő amperértékű biztosítéka a járműnek, akkor a készüléket közvetlenül az akkumulátorhoz kösse.

Alkatrész lista

1

- A listában szereplő számozás megfelel az ábrán található számozásnak.
- A szállítás előtt a rögzítőkeretet ① felszerelik a készülékre. A készülék beszerelése előtt a kioldókulcsokkal ④ távolítsa el a rögzítőkeretet ① a készülékről. A részleteket lásd „A rögzítőkeret eltávolítása (6)” szakaszban.
- **A kioldókulcsokat ④ őrizz meg, mert azokra még szüksége lehet, pl. kiszereleskor.**
- Csak XAV-62BT esetén: A használat előtt szerelje össze az ⑦ mikrofon alkatrészeit. A részleteket lásd „A mikrofon felszerelése (csak XAV-62BT) (5)” szakaszban.

Figyelem!

Kezelje óvatosan a rögzítőkeretet ①, hogy elkerülje az esetleges ujjszérüléseket.

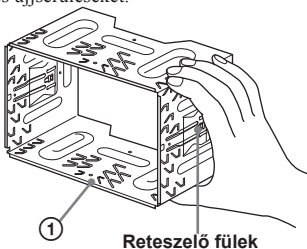

Megjegyzés

Beszerelés előtt győződjön meg róla, hogy a rögzítőkeret ① két oldalán található reteszelő fűlek 3,5 mm-nyire befelé hajoljanak. Amennyiben a reteszelő fűlek az oldallap síkjában állnak vagy kifelé hajlanak, a készüléket nem lehet biztonságosan beszerelni, és előfordulhat, hogy kiesik a helyéből.

Csatlakoztatási példa 2

Megjegyzés (2-A)

- A földelővezetékét mindig csatlakoztassa a földelési ponthoz mielőtt az erősítőt csatlakoztatja.
- A hangjelzés csak akkor hallható, ha a készülék saját erősítőjét használja.

Megjegyzés (2-B)

Nem használhat egyszerre több külső készüléket, akkor sem, ha eltérő csatlakoztatóhoz csatlakoztatja azokat.

Csatlakoztatási ábra 3

A A kiegészítő erősítő AMP REMOTE IN aljzatához.

Ez a csatlakozó csak erősítőkhöz használható. Más berendezések csatlakoztatása a készülék elromlását idézheti elő.

B Az autótélefon csatlakozóvezetékekéhez.

C A kézifék kapcsolóvezetékekhez.

A A (külön megvásárolható) külső készülékekhez, például hordozható médialejátszó, videojáték stb.

Hasznos tanács

Használhat (külön megvásárolható) RCA csatlakozós vezetékét is a külső eszközök csatlakoztatásához.

B A jármű tolatólámpájához vezető +12 V tápellátás csatlakozóhoz (kizárólag tolatókamera csatlakoztatásakor).

Figyelmeztetés

Ha a jármű motoros antennája nem rendelkezik csatlakozódobozzal (relével), és azt csatlakoztatja a tápvezetékekkel ③, az antenna meghibásodhat.

Megjegyzések a vezérlő- és tápvezetésekről

- A motoros antenna vezérlővezetékében (kék) +12 V egyenáram folyik a rádió bekapcsolásakor, illetve ha bekapcsolja az AF (alternatív frekvenciák) vagy a TA (közlekedési hírek) funkciót.
- Ha az Ön járművében beépített FM, MW, LW antenna található a hátsó vagy első szélvédőn, csatlakoztassa a motoros antenna vezérlővezetékét (kék) vagy a kapcsolt tápfeszültség vezetékét (piros) a meglévő antennaerősítő csatlakozóvégződéséhez. A részletekről érdeklődjön a jármű kereskedőjénél.
- Ez a készülék nem használható olyan motoros antennával, mely nem rendelkezik csatlakozódobozzal (relével).

Memória energiaellátás

Ha csatlakoztatja a sárga vezetékét, a memória a jármű gyújtáskapcsolójának kikapcsolt állapotában is kap áramot.

Megjegyzések a hangszűrők csatlakoztatásáról

- A hangszűrők csatlakoztatása előtt kapcsolja ki a készüléket.
- A meghibásodások elkerülése érdekében 4–8 Ω impedanciájú, és a terhelhetőségnek megfelelő hangszűrőket csatlakoztasson.
- Ne kösse össze a hangszűrő csatlakozóvégződéseit a jármű fém karosszériájával vagy a jobboldali hangszűrő csatlakozóvégződéseit a baloldali hangszűrő csatlakozóvégződéseivel.
- Ne kösse össze a készülék földelővezetékét a hangszűrő negatív (-) pólusú csatlakozóvégződésével.
- Ne próbálja párhuzamosan kötni a hangszűrőket.
- Kizárólag passzív hangszűrőket használjon. Ha aktív (saját erősítővel rendelkező) hangszűrőket csatlakoztat a hangszűrő csatlakozóvégzödésekre, a készülék meghibásodhat.

- A meghibásodások elkerülése érdekében ne használja a beépített vezetékeket, ha a jobb- és a baloldali hangszugárzók közös negatív (-) vezetékét használják.
- Ne kösse össze a készülék hangszugárzóvezetékeit.

Megjegyzések a csatlakoztatásról

- Ha a kijelzőn az „Output connection failure.” (Kimeneti csatlakozási hiba) üzenet jelenik meg ellenőrizze, hogy a hangszugárzók és az erősítők csatlakoztatása megfelelő-e.
- A képernyőnek a hátsó ülésorral történő használatához a rögzítőkék kapcsolóvezetékét kösse a földpontra.

- Kellő figyelemmel válassza ki a beszerelés helyét, hogy a készülék ne okozzon zavart a szokásos vezetési műveletekben.
- Kerülje a készülék poros, szennyezett, erősen rezgő vagy magas hőmérsékletű, közvetlen napfénynek kitett, hőforrásokhoz közeli környezetbe való beszerelését.
- A biztonságos és megbízható beszerelés érdekében csakis a mellékelt szerelési tartozékokat használja.

Óvintézkedések

A beszerelés szöge

A beszerelés szöge ne haladja meg a 45°-ot.

1

①

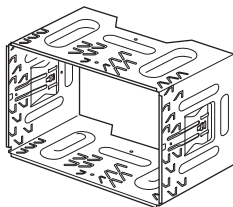

②

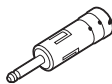

③

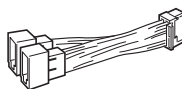

④

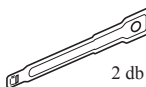

⑤

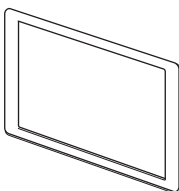

⑥



⑦ (Csak XAV-62BT)

a

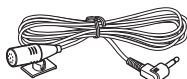

b



c



Az ábrákon szereplő (külön megvásárolható) részegységek



Első hangszugárzó

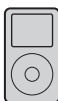

iPod



Hátsó hangszugárzó



Tolatókamera

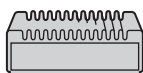

Erősítő



Képernyő



Aktív mélyhangsugárzó

2 A

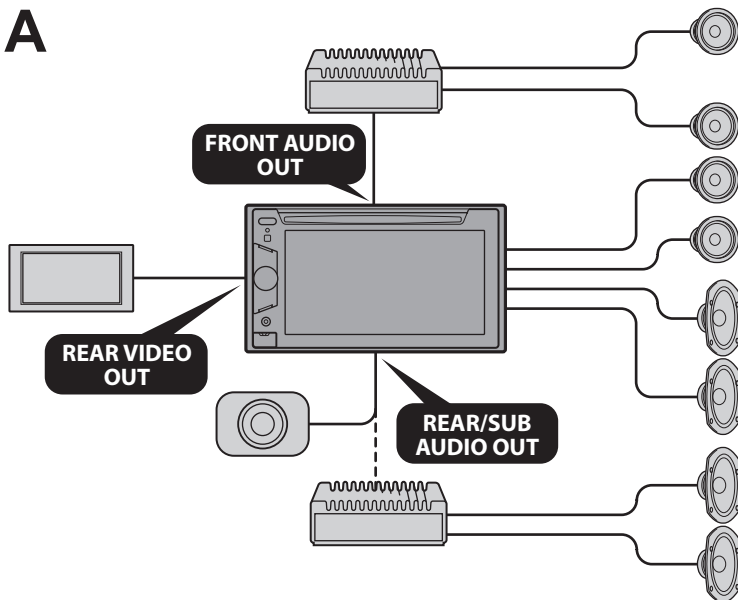

B

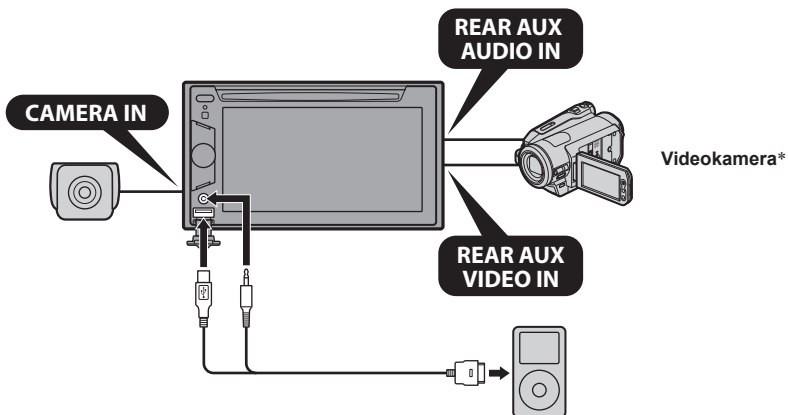

* Külön megvásárolható.

Legnagyobb áramfelvétel 0,3 A

A ← AMP REM Kék, fehér csikos

B ← ATT Világoskék

C ← KÉZIFÉK Világoszöld
*5

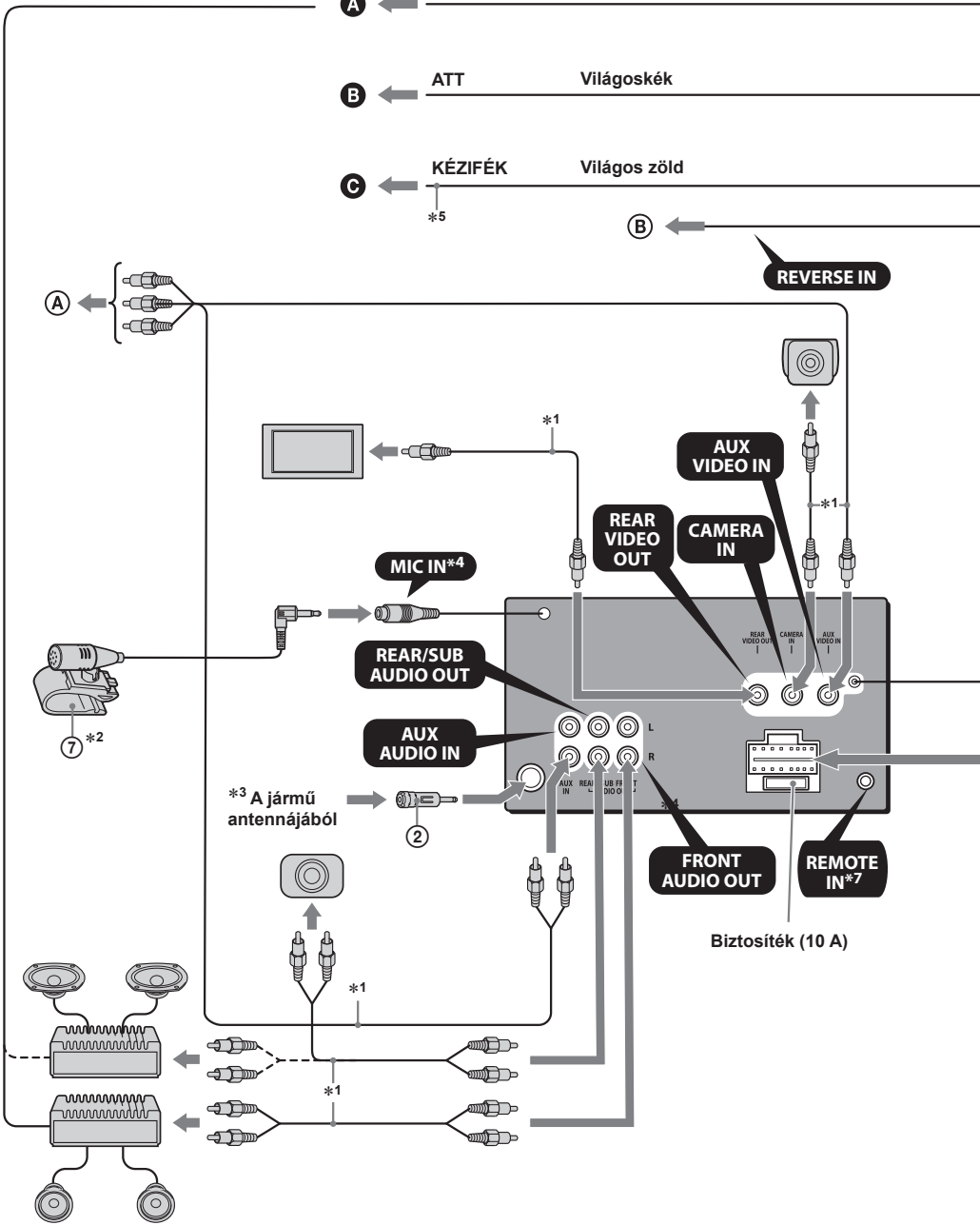

A részletekről olvassa el a későbbi oldalakon, a „Tápfeszültség csatlakoztatási ábra” című részt.

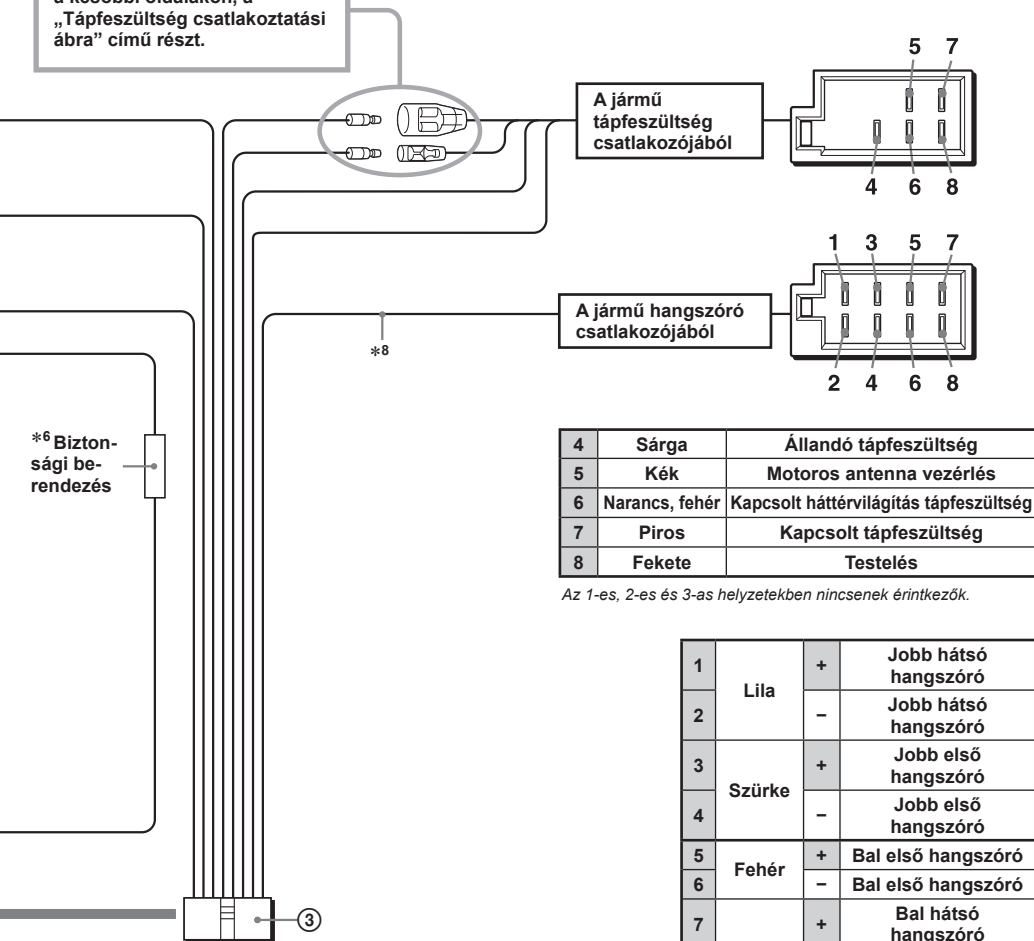

4	Sárga	Állandó tápfeszültség
5	Kék	Motoros antenna vezérlés
6	Narancs, fehér	Kapcsolt háttérvilágítás tápfeszültség
7	Piros	Kapcsolt tápfeszültség
8	Fekete	Testelés

Az 1-es, 2-es és 3-as helyzetekben nincsenek érintkezők.

1	Lila	+	Jobb hátsó hangszóró
2		-	Jobb hátsó hangszóró
3	Szürke	+	Jobb első hangszóró
4		-	Jobb első hangszóró
5	Fehér	+	Bal első hangszóró
6		-	Bal első hangszóró
7	Zöld	+	Bal hátsó hangszóró
8		-	Bal hátsó hangszóró

A 2-es, 4-es, 6-os és 8-as negatív pólusú végződésekhöz csíkos vezeték tartozik.

*1 (Külön megvásárolható) RCA csatlakozóvezeték.

*2 A mikrofon csak az XAV-62BT mellékelt tartozéka. A mikrofon beszerelésének részleteit olvassa el „A mikrofon felszerelése csak XAV-62BT (5)” szakaszban.

*3 Ha a jármű antennája megfelel az ISO (Nemzetközi Szabványosítási Szervezet) előírásainak, a csatlakoztatáshoz használja a mellékelt adaptert (2). Először a jármű anten-náját csatlakoztassa az adapterhez (2), majd az adapter másik felét csatlakoztassa a fejegység antenna aljzatához.

*4 A mikrofon csatlakozóvezetéke csak az XAV-62BT esetén mellékelt tartozék. A mikrofon csatlakozóvezetékét a használat tényétől függetlenül úgy helyezze el, hogy a vezetésben ne akadályozza. Rögzítse a vezetékét bilincsel vagy más módon amennyiben a lába környékén vezeti el.

*5 A rögzítőfék csatlakozóvezeték csatlakoztatásával kapcsolatban olvassa el „A rögzítőfék csatlakozóvezeték csatlakoztatása (4)” szakaszt.

*6 Ne távolítsa el a biztonsági berendezést.

*7 Külön megvásárolható adapter szükséges lehet.

*8 Hangszóró impedancia: 4–8 Ω × 4.

A kézifék csatlakozóvezeték csatlakoztatása 4

A tápvezeték (világoszöld) vezetékét ③ mindenképpen csatlakoztassa a rögzítőfék kapcsolóvezetékéhez. A rögzítőfék kapcsolóvezeték beszerelésének módja a jármű típusától függ. További információkért keresse fel a jármű márkakereskedőjét vagy a legközelebbi Sony kereskedést.

A mikrofon felszerelése (csak XAV-62BT) 5

Kihangosításkor a hangjának továbbításához fel kell szerelnie az ⑦.

Figyelem!

- Ne tartsa a mikrofont különösen magas hőmérsékletű és páratartalmú helyen.
- Kiemelten veszélyes, ha a vezeték a kormányra vagy a sebességváltó-karra csavarodik. Ügyeljen, hogy sem ez, sem egyéb alkatrész ne akadályozza a vezetést.
- Ha a járműben légszákok vagy egyéb rezgésnyelző berendezések vannak, a beszerelés előtt vegye fel a kapcsolatot a készülék vásárlásának helyével vagy a jármű márkakereskedőjével.

5-A Felszerelés a napellenzőre

- 1 Szerelje fel a mikrofont ② a csipeszre ①.
- 2 Szerelje fel a csipeszt ③ a napellenzőre.
- 3 Tegyen fel (külön megvásárolható) csipeszeket és állítsa be a vezeték hosszúságát úgy, hogy ne akadályozza a vezetést.

5-B Felszerelés a műszerfalra

- 1 Szerelje fel a mikrofont ② a csipeszre ①, majd vezesse el a vezetékét a csipesz ③ hornyában.
- 2 Szerelje a csipeszt ③ a műszerfalra a kétoldalas ragasztószalaggal ④.
- 3 Tegyen fel (külön megvásárolható) csipeszt és állítsa be a vezeték hosszúságát úgy, hogy ne akadályozza a vezetést.

Megjegyzés

- A kétoldalas ragasztószalag ④ elhelyezése előtt tisztítsa meg a műszerfal felületét száraz ruhával.
- Állítsa be a mikrofon szögét a megfelelő helyzetbe..
- Az ② mikrofont a ③ csipesz nélkül is felszerelheti. Ebben az esetben a mikrofont ragassza fel kétoldalon tapadó ragasztószalaggal közvetlenül a műszerfalra. Tartsa meg a ⑤ csipeszt későbbi felhasználásra.

A külső rögzítőkeret eltávolítása 6

Beszerelés előtt vegye le a rögzítőkeretet ① a készülékről.

- 1 Tolja be a kioldókulcsokat ④ a készülék és a rögzítőkeret ① közé kattanásig.
- 2 Húzza lefelé a rögzítőkeretet ①, majd húzza ki belőle a készüléket.

A készülék beszerelése 7

7-A A készülék beszerelése a rögzítőkeretbe

- 1 Tegye be a mellékelt rögzítőkeretet ① a műszerfalba.
- 2 Hajlítsa ki a körmököt, hogy szoros illeszkedést biztosítsanak.
- 3 Tegye be a készüléket a mellékelt rögzítőkeretbe ①.

7-B A készülék beszerelése japán járműbe

Egyes japán járművekbe a mellékelt rögzítőkeret nélkül is beszerelheti a készüléket. Ilyen esetben nem szükséges egyeztetnie a Sony kereskedéssel.

A készülék beszereléséhez a járműbe előre beszerelt rögzítőkeretbe helyezze a mellékelt csavarokat ⑥ a megfelelő furatokba, a járműnek megfelelően: TOYOTA: T, MITSUBISHI: M, NISSAN: N.

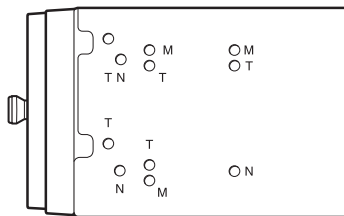

Megjegyzések

- A meghibásodás megelőzése érdekében kizárólag a mellékelt csavarokat ⑥ használja.
- Ne erőltesse a készülék kezelőszerveit.
- Ne nyomja meg az LCD-képernyőt.
- A beszerelés előtt ellenőrizze, hogy semmi ne legyen a készülék tetején.

Figyelem: ha a jármű gyújtás-kapcsolóján nincs ACC állás!

Állítson be időértéket az Auto Off funkcióban. A beállítás-ról részletesebben a kezelési útmutatóban olvashat. Kikapcsolás után a készülék önműködően és teljesen kikapcsol, amikor a beállított idő letelik. Ezzel az akkumulátor kimerülése megelőzhető. Amennyiben nem állított be időértéket az Auto Off funkcióban, a jármű gyújtáskapcsolójával történő leállítása után tartsa nyomva a (SOURCE/OFF) gombot, amíg a kijelző ki nem kapcsol.

RESET gomb

Amikor a beszerelés és a kapcsolatok kiépítése megtörtént, nyomja meg a RESET gombot egy golyóstoll hegyével, vagy más hasonló tárggyal.

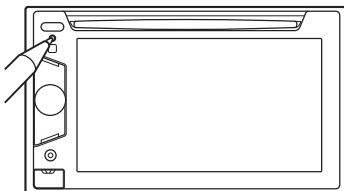

4

A láb rögzítőfék típus



A kézi rögzítőfék típus



5 A

1

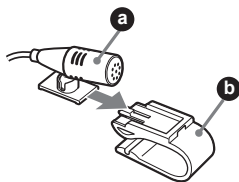

2

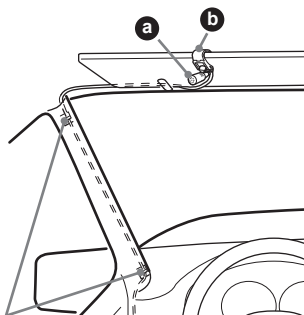

Csipeszek (külön megvásárolható)

B

1

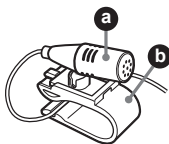

2

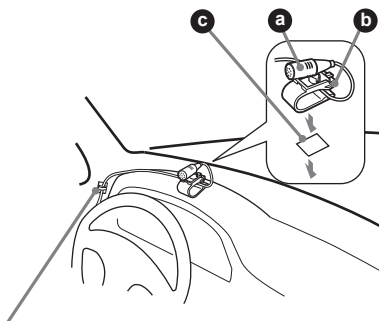

Csipesz (külön megvásárolható)

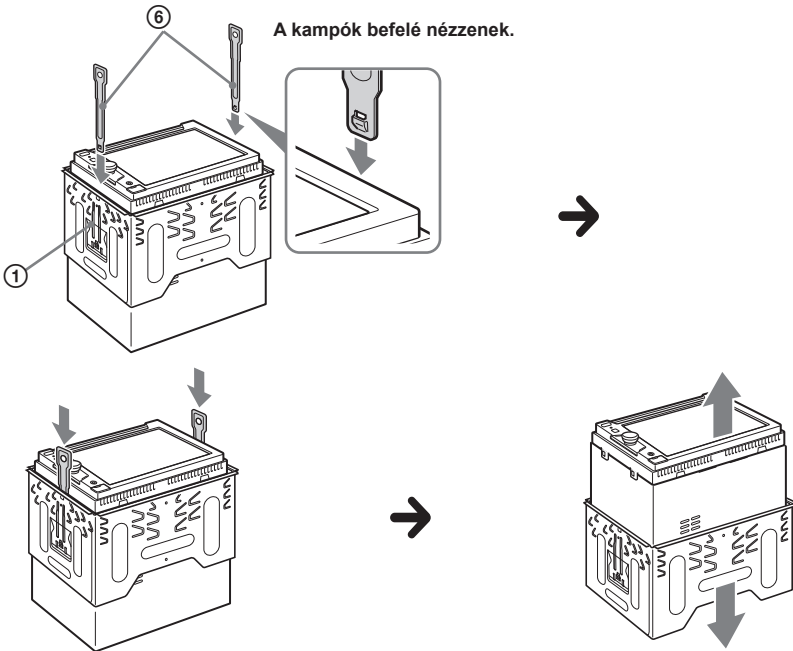
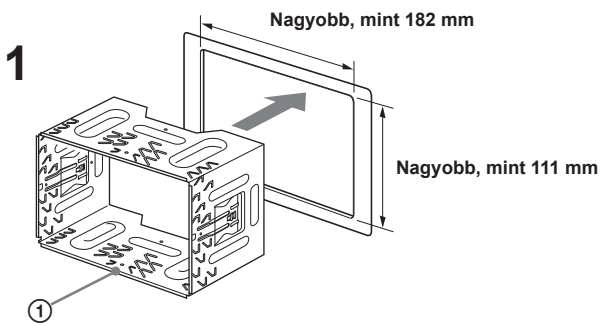
6**7****A**

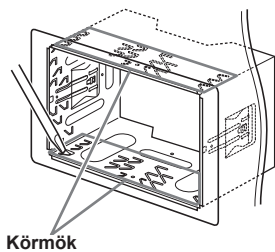
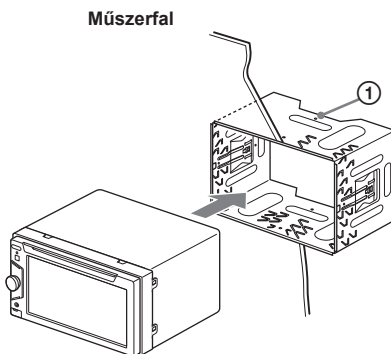
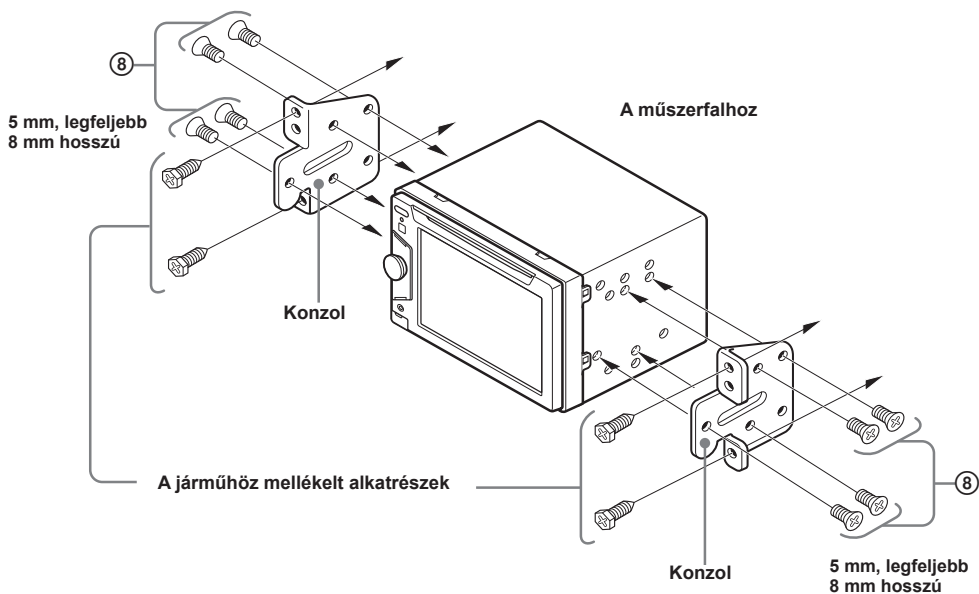
2**3****B**

Tápfeszültség csatlakoztatási ábra

A tápfeszültség csatlakozás kialakítása járművenként eltérő lehet. Ellenőrizze járműve csatlakoztatási ábráját, hogy meggyőződhessen a helyes csatlakoztatásról. A három alaptípust az alábbi ábrák mutatják be. Előfordulhat, hogy a jármű piros és sárga tápvezetékét fel kell cserélnie.

A csatlakoztatások áttekintése és a tápvezetékek azonosítása után csatlakoztassa a készüléket a tápfeszültséghez. Ha a bekötéssel kapcsolatban olyan kérdése vagy problémája adódna, melyre nem talál választ ebben az útmutatóban, vegye fel a kapcsolatot a jármű forgalmazójával.

Külső tápfeszültség csatlakozó

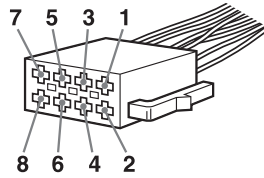

a

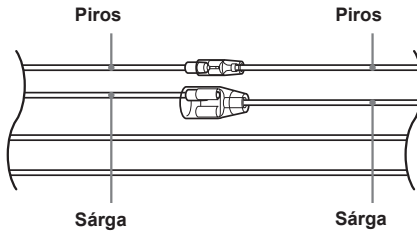

4	Sárga	Folyamatos tápfeszültség	7	Piros	Kapcsolt tápfeszültség
---	-------	--------------------------	---	-------	------------------------

b

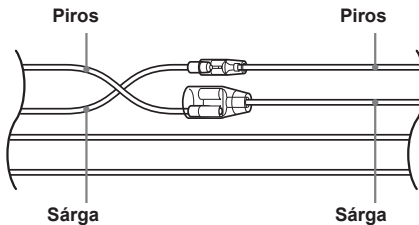

4	Sárga	Kapcsolt tápfeszültség	7	Piros	Folyamatos tápfeszültség
---	-------	------------------------	---	-------	--------------------------

c

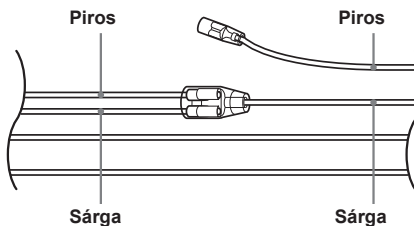

Kapcsolt tápfeszültség (ACC) állás nélküli gyújtáskapcsolóval rendelkező jármű

A biztonság érdekében ezt a készüléket feltétlenül a műszerfalba szerelje be. A beszerelés és a csatlakoztatás módját lásd a mellékelt beszerelési/csatlakoztatási útmutatóban.

Néhány szó erről az útmutatóról

- Ez az útmutató az XAV-62BT és XAV-622 termékekre vonatkozóan tartalmaz kezelési tanácsokat.
- Az ábrákon az XAV-62BT modell látható minden esetben.
- A Bluetooth-tal kapcsolatos funkciók és leírások csak az XAV-62BT modellre vonatkoznak.

Figyelem!

A tűzveszély és áramütés elkerülése érdekében ne tegye ki a készüléket csapadék, nedvesség hatásának. Az áramütés elkerülése érdekében ne bontsa meg a burkolatot. A készülék javítását bizza szakemberre.

FIGYELEM!

Ha ezt a berendezést egy másik optikai készülékkel együtt használja, növekszik a szem veszélyeztetettsége. Mivel ez a CD-, DVD-lejátszó olyan lézersugárral működik, amely veszélyes lehet az emberi szemre, soha ne szerelje szét a készüléket. Csak szakképzett szervizalkalmazottal javíttassa!

CLASS 1
LASER PRODUCT

Ez a címke a burkolat hátoldalán található.



Feleslegessé vált elektromos és elektronikus készülékek hulladékként való eltávolítása (használható az Európai Unió és egyéb európai országok szelektív hulladékgyűjtési rendszereiben)

Ez a szimbólum a készülékben vagy a csomagolásán azt jelzi, hogy a terméket ne kezelje háztartási hulladékként. Kérjük, hogy az elektromos és elektronikai hulladék gyűjtésére kijelölt gyűjtőhelyen adja le. A feleslegessé vált termékének helyes kezelésével segít megelőzni a környezet és az emberi egészség károsodását, mely bekövetkezhetne, ha nem követi a hulladékkezelés helyes módját. Az anyagok újrahasznosítása segít a természeti erőforrások megőrzésében. A termék újrahasznosítása érdekében további információért forduljon a lakhelyén az illetékesekhez, a helyi hulladékgyűjtő szolgáltatóhoz vagy ahhoz az üzlethez, ahol a terméket megvásárolta.

Alkalmazandó a következő tartozékokra is: távvezérlő, az XAV-62BT-modellhez mellékelt mikrofon.



Feleslegessé vált elemek hulladékként való eltávolítása (Használható az Európai Unió és egyéb európai országok szelektív hulladékgyűjtési rendszereiben)

Ez a szimbólum az elemen vagy a csomagolásán azt jelzi, hogy a termékhez mellékelt elemet ne kezelje háztartási hulladékként. Egyes elemeken ez a jelzés egy vegyjellel együtt van feltüntetve. A higany (Hg) vagy ólom (Pb) vegyjele akkor van feltüntetve, ha az elem több, mint 0,0005% higanyt vagy 0,004% ólomot tartalmaz. Az elemek hulladékként való elhelyezésének szakszerű módjával segít megelőzni a környezet és az emberi egészség károsodását, mely bekövetkezhetne, ha nem követi a hulladékkezelés helyes módját. Az anyagok újrahasznosítása segít a természeti erőforrások megőrzésében. Olyan termékek esetén, ahol biztonsági, hatékonysági és adatkezelési okok miatt az elemek állandó használata szükséges, az elemek eltávolításához szakember szükséges. Az elemek szakszerű hulladékkezelése érdekében a készülék hasznos élettartamának végén adja le azt a megfelelő hulladékgyűjtő vagy újrahasznosító telepen. Más típusú elemek esetében olvassa el az útmutató azon szakaszát, mely az elemek szakszerű eltávolítását részletezi. Az elemeket adja le a használt elemek számára kijelölt hulladékgyűjtő helyen. A termék vagy az elemek újrahasznosítása érdekében további információért forduljon a lakhelyén az illetékesekhez, a helyi hulladékgyűjtő szolgáltatóhoz vagy ahhoz az üzlethez, ahol a terméket megvásárolta.

Megjegyzés a lítium elemhez

Ne tegye ki az elemeket magas hőmérséklet, például közvetlen napsugárzás, tűz vagy egyéb hatásának.

Tudnivalók az EU direktívákat alkalmazó országok vásárlóinak

Ezt a terméket a Sony Corporation (Japán, Tokió, 1-7-1 Konan, Minato-ku) gyártotta. A termék-biztonsággal és az EMC irányelvekkel kapcsolatban a Sony Deutschland GmbH (Németország, 70327 Stuttgart, Hedelfinger Strasse 61.) a jogosult képviselő. Kérjük, bármely szervizeléssel vagy jótállással kapcsolatos ügyben, a különálló szerviz- vagy jótállási dokumentumokban megadott címekhez forduljon.

Figyelem: ha a jármű gyújtáskapcsolóján nincs ACC állás!

Ne felejtse el beállítani az önműködő áramtalanítási (Auto Off) funkciót (54. oldal). A készülék a kikapcsolás után, a beállított idő elteltével önműködően és teljesen kikapcsol, az akkumulátor lemerülésének megakadályozása érdekében.

Amennyiben nem állított be időértéket az Auto Off funkcióban, a jármű gyújtáskapcsolójával történő leállítása után tartva nyomva a **(SOURCE/OFF)** gombot, amíg a kijelző ki nem kapcsol.

A bemutató (Demo) kijelző kikapcsolásának módjáról a 55. oldalon olvashat.

A következő csak az XAV-62BT modellre vonatkozik:

A működési feszültséget és más adatokat jelző azonosító tábla a készülék alján található



A Sony Corporation tanúsítja, hogy a XAV-62BT és XAV-622 típusú készülékek megfelelnek az 1999/5/EC számú direktíva általános követelményeinek és egyéb vonatkozó előírásainak.

A részleteket lásd az alábbi honlapon:
<http://www.compliance.sony.de/>

Tartalomjegyzék

Biztonsági megjegyzések	8
Megjegyzések az elhelyezéshez	8
Szerzői jogok	9
Megjegyzések a Bluetooth-ról (csak XAV-62BT)	10
Lejátszható lemezek, és az útmutatóban használt szimbólumok	11
A kezelőszervek elhelyezkedése és funkciója .12	
Fejegység	12
Az RM-X170 távvezérlő	14

Kezdeti lépések

A memória törlése	16
A kezdeti beállítások elvégzése	16
A távvezérlő előkészítése	16

Rádió

Rádióhallgatás	17
A rádióvétel kezelőszervei	17
A rádióvétel kijelzései	18
Állomások tárolása és vétele	18
Önműködő tárolás — BTM	18
Kézi tárolás	18
A tárolt rádióállomások kiválasztása	18
RDS	19
Áttekintés	19
Az AF és a TA funkció használata	19
A műsортípus (PTY) kiválasztása	20
A pontos idő (CT) beállítása	20

Lemezek

Lemezek lejátszása	20
Lejátszásvezérlés	21
A lejátszás kijelzései	22
PBC funkciók használata — lejátszásvezérlés	23
A hangbeállítások módosítása	23
A műsor nyelvének, a hang formátumának kiválasztása	23
A hangcsatorna kiválasztása	24
A hangkimenet jelszintjének beállítása — Dolby D jelszint	24
Lemezek zárolása — szülői felügyelet	24
A szülői felügyelet bekapcsolása	24
A terület és a film korlátozási szintjének beállítása	25
Ismételt és véletlen sorrendű lejátszás	25
Közvetlen keresés	26

Az USB-eszköz használata

Lejátszás USB-eszközről	27
Ismételt és véletlen sorrendű lejátszás	27
A hangulatának megfelelő zene hallgatása — SensMe	28
A SensMe funkció használata előtt	28
A „SensMe Setup” és „Content Transfer” telepítése a számítógépre	28
USB-eszköz regisztrálása a „SensMe Setup” használatával	29
Műsorszámok átmásolása az USB-eszközre a „Content Transfer” használatával	29
Egy csatorna műsorszámainak lejátszása — SensMe csatornák	29
A hangulat térképen lévő műsorszámok lejátszása — SensMe hangulat	31

Az iPod használata

Lejátszás iPodról	32
A lejátszási mód beállítása	32
Ismételt és véletlen sorrendű lejátszás.	33
iPod közvetlen vezérlése — utas vezérlés	33

Hasznos funkciók

Műsorszámok, képek, videofájlok listázása — lista	34
Műsorszám, kép, videofájl kiválasztása	34
A fájl típus kiválasztása	34
Műsorszámok keresése műsorszám-részlet hallgatásával — ZAPPIN	34
Vezérlés kézmozdulatokkal	35

Kihangosítás és audiólejátszás — Bluetooth (csak XAV-62BT)

A Bluetooth funkció használata előtt	35
A Bluetooth funkció alapeljárása	35
Bluetooth állapotjelző	36
A mikrofon telepítése (csak XAV-62BT)	36
Párosítás	36
Keresés a készülékről	36
Keresés a Bluetooth-eszközről	37
Csatlakoztatás	38
Kihangosítás	38
Híváskezdeményezés	38
Hívásfogadás	40
Műveletek hívás közben	40
A telefonkönyv kezelése	41
Telefonkönyv bejegyzések tárolása	41
Keresés a mobiltelefon telefonkönyvében	42
Telefonkönyv bejegyzések törlése	42
Egy kapcsolat szerkesztése	42
Hívás adatok kezelése	43
Híváslista	43
Hívás a memóriából	43
A személyes információ zárolása	44
Audiólejátszás	44
Bluetooth-eszköz hallgatása a készülékkel	44
Bluetooth-eszköz kezelése a készülékkel	44
Bluetooth beállítások	45

folytatás a következő oldalon →

Hangbeállítás

A hangminőség beállítása — EQ7	46
A hangszínszabályzó beállítása	
— EQ7 Tune	46
A különböző hangjellemzők beállítása	46
A hangzás beállítása a hallgatási helyzethez	
— intelligens idő illesztés	47
A hallgatási helyzet pontos beállítása	
— az intelligens idő illesztés	
finomhangolása	47
Hangsugárzó elrendezés és hangerő	
beállítás	48
Látászólagos középső hangsugárzó	
létrehozása — CSO	48
A hátsó hangsugárzók használata	
mélysugárzóként — RBE	48
A hangsugárzók hangerejének beállítása.	48

Monitor beállítás

Érintőképernyő kalibrálás	49
A háttérkép beállítása	49
A kép kiválasztása — Picture EQ	49
A kép testre szabása.	49
A képarány kiválasztása.	50

Beállítások

Alapbeállítás műveletek	50
Általános beállítások	51
Hangbeállítások	53
Képbeállítások	55
DVD és egyéb lejátszási beállítások	56
A biztonsági kód beállítása	59
Az óra beállítása.	59

Külső készülék használata

Külső audio-, videoeszköz.	59
Tolatókamera	60
A tolatókamera beállításai	60

További információk

Óvintézkedések	61
Megjegyzések az LCD-képernyőről	61
Megjegyzések a lemezekről	61
Az MP3, WMA, AAC, JPEG, Xvid,	
MPEG-4 fájlok lejátszási sorrendje	62
Az MP3 fájlokról	62
A WMA fájlokról	62
Az AAC fájlokról	63
A JPEG fájlokról.	63
Az MPEG-4 fájlokról	63
Az iPodról	63
A Bluetooth funkcióról.	63
Karbantartás.	64
A készülék kiszerelese.	65
Minőségtanúsítás	65
Hibaelhárítás	67
Hibakijelzések, üzenetek	70
Nyelvkód lista, területkód lista	72
Tárgymutató	73

Támogatási honlap

Ha bármilyen kérdése lenne, vagy a legfrissebb terméktámogatási információkat szeretné elolvasni, keresse fel az alábbi honlapot:

<http://support.sony-europe.com/>

Friss információkat olvashat:

- a kompatibilis digitális audiókészülékek típusairól és gyártóiról,
- a kompatibilis digitális mobiltelefonok típusairól és gyártóiról, valamint a Bluetooth funkciók gyakran ismételt kérdéseiről (csak XAV-62BT esetén).

Biztonsági megjegyzések

- Tartsa be a helyi közlekedési szabályokat, törvényeket és előírásokat.
- Vezetés közben
 - Ne nézze vagy működtesse a készüléket, mert elterelheti a figyelmét és balesetet okozhat. A készülék nézéséhez vagy működtetéséhez parkoljon le biztonságos helyen.
 - Ne végezzen beállítást és ne használjon olyan funkciókat, melyek elterelhetik a figyelmét az útról.
 - **Tolatáskor nézzen hátra és figyelje megfelelően a környezetet, akkor is, ha a tolatókamera csatlakoztatva van. Ne hagyatkozzon kizárólag a tolatókamerára.**
- A készülék működtetésekor
 - Ne helyezze a kezét, ujját vagy idegen anyagot a készülékbe, mert sérülést vagy a készülék meghibásodását okozhatja.
 - Tartsa távol az apró alkatrészeket a gyermekektől.
 - Ne felejtse el bekötni a biztonsági övet a jármű hirtelen mozdulatai esetén bekövetkező balesetek megelőzése érdekében.

Balesetmegelőzés

A kép csak akkor jelenik meg, ha leparkolt a járművel és behúzta a rögzítőféket. Ha a jármű videolejátszás közben mozogni kezd, a kép önműködően a háttérképre vált az alábbi figyelmeztetés megjelenítése után.

„Video blocked for your safety.”

(A videolejátszás az Ön biztonsága érdekében blokkolva.)

A REAR VIDEO OUT aljzathoz csatlakoztatott képernyő bekapcsolva marad, amikor a jármű mozgásban van.

A kijelzőn megjelenő kép átvált a háttérképre, de a hang továbbra is hallható.

Ne működtesse a készüléket és ne nézze a képernyőt vezetés közben.

Megjegyzések az elhelyezéshez

- Javasoljuk, hogy szakképzett szerelővel vagy szakszervizzel szereltesse be a készüléket.
 - Ha saját maga próbálja beszerelni a készüléket, olvassa el a telepítési és csatlakoztatási útmutatót rész és megfelelően szerelje be a készüléket.
 - Nem megfelelő beszerelés esetén az akkumulátor lemerülhet vagy rövidzárlat alakulhat ki.
- Ha a készülék nem működik megfelelően, először ellenőrizze a csatlakozásokat a beszerelési és csatlakoztatási útmutató rész alapján. Ha minden rendben van, ellenőrizze a biztosítékokat.
- Védje a készüléket a sérüléstől.
 - Ne tegye ki a készülék felületét vegyi anyagok, például hajlakk, rovarirtó stb. hatásának.
 - Ne hagyjon gumi vagy műanyag tárgyat hosszabb ideig a készüléken, mert a készülék felülete tönkremehet vagy alakváltozást szenvedhet.
- A beszereléskor megfelelően rögzítse a készüléket.
- A beszereléskor ügyeljen, hogy kapcsolja ki a gyújtáskapcsolót. A készülék beszerelt gyújtáskapcsolóval történő beszerelése az akkumulátor lemerülését vagy rövidzárlatot okozhat.
- A beszereléskor ügyeljen, hogy ne sértse meg a jármű alkatrészeit, például csöveket, üzemenyagtartályt vagy a vezetékeket a fűróval, mert tüzet vagy balesetet okozhat.

 **DOLBY**. A készülék gyártása a Dolby Laboratories engedélyével történt. A „Dolby” és a dupla D szimbólum a Dolby Laboratories hivatalos védjegye.

A Microsoft, Windows, Windows Vista, és Windows Media a Microsoft Corporation védjegyei, illetve bejegyzett védjegyei az Egyesült Államokban és/vagy egyéb országokban.

E készülék bizonyos jellemzőit a Microsoft Corporation szellemi tulajdonjoga védi. A védett technológiák eltérő célú használata vagy terjesztése kizárólag a Microsoft vagy a Microsoft hivatalos képviselőjének engedélyével lehetséges.

A „DVD VIDEO”, „DVD-R”, „DVD-RW”, „DVD+R” és „DVD+RW” védjegyek.

A Bluetooth márkajelzés és logo a Bluetooth SIG., Inc. tulajdona, és annak felhasználása a vállalat engedélyével történt. Minden más, az ebben az útmutatóban előforduló márkanév annak jogos tulajdonosának védjegye vagy bejegyzett védjegye.

A ZAPPIN a Sony Corporation védjegye.



A 12 TONE ANALYSIS és logója a Sony Corporation védjegye.



A „WALKMAN” és a „WALKMAN” logo a Sony Corporation bejegyzett védjegyei.



A SensMe és a SensMe logo Sony Ericsson Mobile Communications AB védjegyei vagy bejegyzett védjegyei.

A zenefelismerési technológiát és a szükséges adatokat a Gracenote biztosítja. A Gracenote egy ipari szabvány a zenefelismerési technológiák területén és az ahhoz kapcsolódó tartalomszolgáltatásban. További információért látogassa meg a www.gracenote.com honlapot.

A CD-, DVD-, Blu-ray lemezzel, zenével és videóval kapcsolatos Gracenote, Inc.-től származó adatok szerzői jogvédelem alatt állnak, copyright © 2000–napjainkig Gracenote. A Gracenote által egy vagy több szabadalommal védett eszköz és szolgáltatás. Nézze meg a Gracenote honlapját a vonatkozó, de nem szükségszerűen teljes Gracenote szabalmi listához.

A Gracenote, a CDDb, a MusicID, a MediaVOCS, a Gracenote felirat, logo és a „Powered by Gracenote” felirat a Gracenote védjegye vagy bejegyzett védjegye az Egyesült Államokban és más országokban.

A készülék által használt karakterkészlet felhasználását a Monotype Imaging Inc. vagy leányvállalatai engedélyezték a Sony számára.

Az iPhone, az iPod, az iPod classic, az iPod nano, és az iPod touch az Apple Computer Inc. bejegyzett védjegye az Egyesült Államokban és más országokban.

Az Apple, a Macintosh és az iTunes az Apple Computer Inc. bejegyzett védjegye az Egyesült Államokban és más országokban.

EZT A TERMÉKET AZ MPEG-4 MEGJELENÍTÉSI SZABADALOM PORTFOLIO ELŐÍRÁSAI ALAPJÁN SZEMÉLYES ÉS NEM ÜZLETI JELLEGŰ FELHASZNÁLÁSRA ENGEDÉLYEZTÜK, AZ ALÁBBI CÉLOKRA: (ii) OLYAN MPEG-4 VIDEOFELVÉTELEK DEKÓDOLÁSÁRA, MELYEKET A FELHASZNÁLÓ SZEMÉLYES VAGY NEM ÜZLETI CÉLLAL KÓDOLT, ÉS/VAGY AMELYEK OLYAN VIDEÓFORGALMAZÓTÓL SZÁRMAZNAK, MELLYÉRVÉNYES ENGEDÉLYVEL RENDELKEZIK MPEG-4 VIDEOFELVÉTELEK ELŐÁLLÍTÁSÁHOZ. AZ ENGEDÉLY SEMMILYEN MÁS CÉLÚ FELHASZNÁLÁSRA NEM TERJED KI ÉS NEM ÉRTELMEZHETŐ EKKÉPPEN. AZ ENGEDÉLY AZ MPEG LA, LLC.-TŐL SZEREZHETŐ BE. LÁSD: [HTTP://WWW.MPEGLA.COM](http://WWW.MPEGLA.COM)

Minden márkanév annak jogos tulajdonosának védjegye.

NMeggjegyzések a Bluetooth-ról (csak XAV-62BT)

Figyelem!

A FORGALMAZÓ SEMMILYEN FELELŐSÉGET NEM VÁLLAL A KÉSZÜLÉK, ILLETVE AZ AHHOZ TARTOZÓ HARDVER ÉS/ VAGY A SZOFTVER HASZNÁLATÁBÓL SZÁRMAZÓ SZÁNDÉKOS, VÉLETLEN VAGY KÖVETKEZMÉNYES KÁROKÉRT, ÉS AZ AZZAL KAPCSOLATBAN FELMERÜLŐ KÖLTSÉGEKÉRT, PROFITVESZTESÉGÉRT, BEVÉTELKIESÉSÉRT, ADATVESZTÉSÉRT, LEÁLLÁSI IDŐÉRT ÉS IDŐVESZTESÉGÉRT.

FONTOS TUDNIVALÓ!

Biztonságos és hatékony használat

E készülék olyan megváltoztatása vagy átalakítása, melyet a Sony kifejezetten nem engedélyez, érvénytelenítheti a készülék használatának jogosságát.

A készülék használatba vétele előtt kérjük, ellenőrizze, vannak-e olyan helyi előírások, melyek a Bluetooth-eszközök használatával kapcsolatban további korlátozásokat vagy engedélyezéseket tartalmaznak.

Vezetés

Ellenőrizze a készülék használatának helyén a mobiltelefon és a kihangosító használatára vonatkozó rendeleteket.

Mindig a vezetésre összpontosítsa a figyelmét. Ha a forgalmi viszonyok megkívánják, híváskezdeményezés és -fogadás előtt húzódjon az út szélére vagy parkoljon le.

Csatlakoztatás külső készülékekhez

Mielőtt bármilyen külső eszközt csatlakoztatna, olvassa el annak kezelési útmutatóját a részletes biztonsági előírásokkal kapcsolatban.

Rádiófrekvenciás hatás

A rádiófrekvenciás jelek zajt okozhatnak a jármű nem megfelelően beszerelt vagy nem kellőképpen árnyékoltt elektronikus rendszereiben, pl. az elektronikus befecskendező rendszerben, az elektronikus fékrendszerben, az elektronikus sebességtartó automatikában vagy a légzsákrendszerben. Az eszköz beszerelésére vagy szervizelésére vonatkozóan kérjük, konzultáljon a jármű gyártójával vagy annak márkakereskedőjével. A szakszerűtlen beszerelés vagy szervizelés veszélyes lehet, és érvénytelenítheti a készülékre vonatkozó garanciát.

Érdeklődjön a jármű gyártójánál, hogy a mobiltelefon járműben történő használata nem befolyásolja-e a jármű elektronikus rendszerének működését.

Rendszeresen ellenőrizze, hogy a járműbe szerelt összes vezeték nélküli eszköz elhelyezése és működése megfelelő-e.

Segélyhívás

Ez a Bluetooth jármű kihangosító és a hozzá csatlakozó elektronikus eszköz rádiójeleket, celluláris és vonalas hálózatokat, illetve felhasználni funkciókat alkalmaz, így a megfelelő minőségű kapcsolat nem garantálható minden körülmények között.

Éppen ezért a létfontosságú kommunikációhoz (pl. segélyhíváshoz) nem szabad kizárólag az elektronikus eszközökre hagyatkozni.

Ne feledje, hogy a hívások fogadása és kezdeményezése csak akkor lehetséges, ha a kihangosító és a hozzá csatlakozó elektronikus eszköz be van kapcsolva, és a megfelelő vételi térerő biztosított.

A segélyhívás nem minden mobilhálózati területen elérhető, illetve bizonyos hálózati szolgáltatások és/ vagy telefon funkciók használata közben nem használható.

Kérjük, tájékozódjon mobilszolgáltatójánál.

Lejátszható lemezek, és az útmutatóban használt szimbólumok

Ez a készülék többféle video- és audiolemez lejátszására képes. Az alábbi táblázat segítségével egyszerűen megállapíthatja, hogy egy adott lemeztípust támogat-e a készülék, illetve azt, hogy egy adott lemeztípus használata esetén milyen funkciókra nyílik lehetősége.

	A lemez szimbóluma az útmutatóban	Lemezformátum
VIDEO	DVD	DVD VIDEO
		DVD-R* ¹ , DVD-R DL* ¹ , DVD-RW* ¹ (Video mode, VR mode)
		DVD+R* ¹ , DVD+R DL* ¹ , DVD+RW* ¹
	VCD	Video CD (Ver. 1.0, 1.1, 2.0)
AUDIO	CD	Audio CD
		CD-ROM* ² , CD-R* ² , CD-RW* ²

*¹ Audiofájlokat is tartalmazhat.

*² Video- és képfájlokat is tartalmazhat

Megjegyzés

A „DVD” kifejezést a DVD VIDEO, DVD+RW, DVD+R és a DVD-RW, DVD-R lemezek általános gyűjtőfogalomként is használhatjuk ebben az útmutatóban.

Az alábbi táblázat összefoglalja a készülékkel fájltypusokat és szimbólumait.

A rendelkezésre álló funkciók választéka mindig az adott formátumtól függ, nem pedig a lemeztípustól.

A lentebb látható szimbólumok ebben a kezelési útmutatóban mindig az adott formátum esetében használható funkciók leírása mellett jelennek meg.

A formátum szimbóluma az útmutatóban	Fájltypus
MP3	MP3 audiofájl
WMA	WMA audiofájl
AAC	AAC audiofájl
JPEG	JPEG képfájl
Xvid	Xvid videofájl
MPEG-4	MPEG-4 videofájl

Hasznos tanács

A tömörítési formátumokról bővebben a 62. oldalon olvashat.

Megjegyzés

A felvételi körülményektől függően előfordulhat, hogy a kompatibilis lemezeket sem lehet lejátszani ezzel a készülékkel.

Fejegység

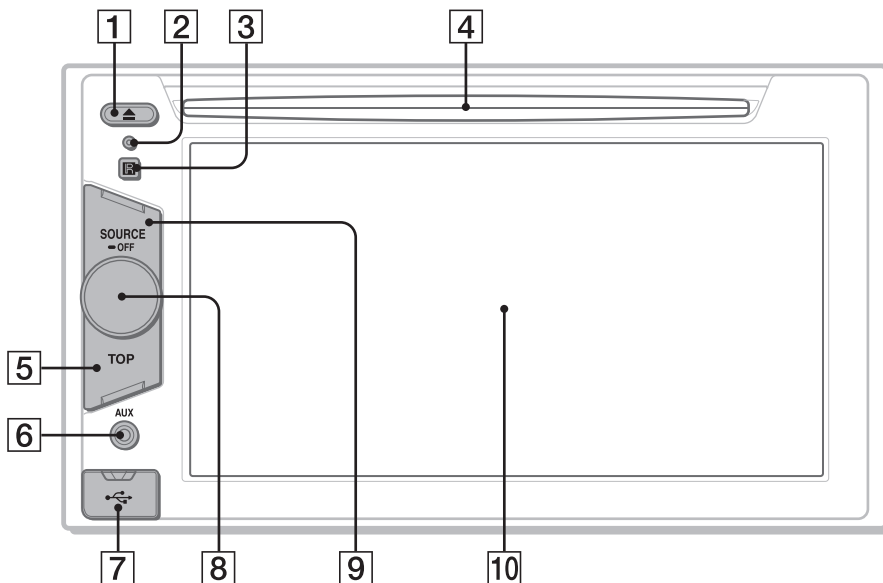

A részleteket lásd a lentebb felsorolt oldalakon.

- 1 ▲ (Eject) gomb** 20. oldal
- 2 Alaphelyzetbe állító (reset) gomb** 16. oldal
- 3 Távvezérlés érzékelő**
- 4 Lemezbetöltő nyílás** (az előlap mögött) 20. oldal
- 5 TOP gomb**
XAV-62BT esetén
A főmenü megnyitása.
XAV-622 esetén
A forráslista megnyitása.
- 6 Front AUX aljzat** 59. oldal

- 7 USB aljzat**
USB-eszköz csatlakoztatásához vegye le a kupakot.
- 8 Hangerőszabályzó**
- 9 SOURCE/OFF gomb**
A tápellátás bekapcsolása, a műsorforrás kiválasztása: „Tuner” (rádió), „Disc” (lemez), „iPod/USB”, „AUX” (külső eszköz), „BT Audio” (Bluetooth audio). Tartsa nyomva legalább 1 másodpercig a műsorforrásból való kilépéshez. A teljes kikapcsoláshoz tartsa nyomva legalább 2 másodpercig.
- 10 Képernyő, érintőképernyő**

* A „BT Audio” (Bluetooth audió) csak az XAV-62BT model esetén érhető el.

Képernyő kijelzések

Ha nincs kiválasztva műsorforrás:

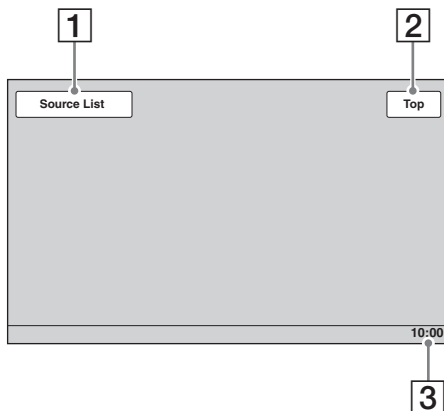

Főmenü (csak XAV-62BT):

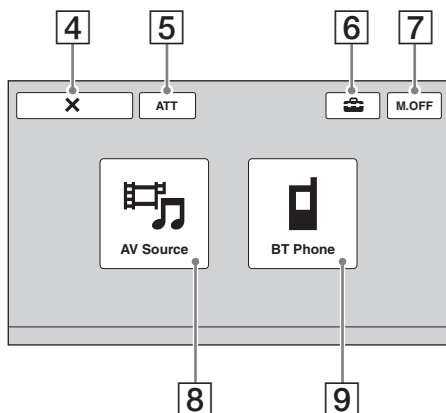

Műsorforrás lista:

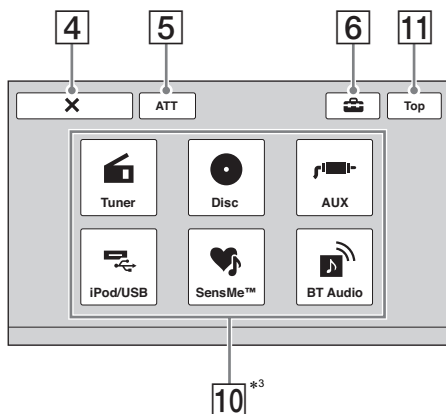

1 „Source List” gomb

Érintse meg a műsorforrás lista megnyitásához.

2 „Top” gomb

XAV-62BT

A főmenü megnyitása.

XAV-622

A forráslista megnyitása.

3 Óra 55., 59. oldal

4 X (bezárás) gomb

Érintse meg a menü bezárásához.

5 „ATT” (némitás) gomb*1

Érintse meg a hang némitásához. A némitás kikapcsolásához érintse meg ismét.

6 Beállítás gomb

Érintse meg a beállítás menü megnyitásához.

7 „M.OFF” (képernyő kikapcsolás) gomb

Érintse meg a képernyő és a gombok háttérvilágításának kikapcsolásához. A visszakapcsoláshoz érintse meg bárhol a képernyőt.

8 „AV Source” gomb

Érintse meg a forráslista megnyitásához.

9 „BT Phone” gomb*2

Érintse meg a Bluetooth telefon módba történő belépéshez.

10 Forráskiválasztó gombok

Érintse meg a forrás kiválasztásához:

„Tuner” (rádió), „Disc” (lemez), „AUX”

(külső eszköz), „iPod/USB”, „SensMe”, „BT Audio” (Bluetooth audio).^{*3}

11 „Top” key/„M.OFF” key

Ennek a gombnak a funkciója modellenként változik.

XAV-62BT: „Top” (felső) gomb

XAV-622: „M.OFF” gomb

Az egyes gombok funkcióit lásd fent.

*1 Csak akkor jelenik meg, ha egy forrás ki van választva.

*2 Csak az XAV-62BT esetén.

*3 A „BT Audio” csak az XAV-62BT esetén jelenik meg.

Az RM-X170 távvezérlő

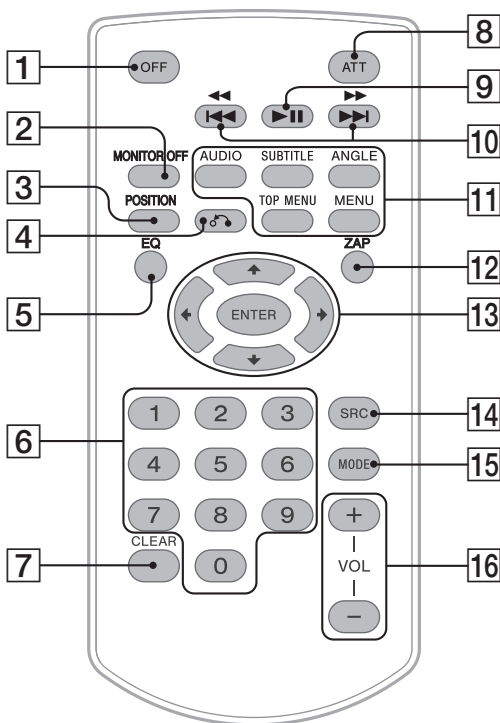

- A távvezérlő az audioműveletek egyszerű elvégzésére használható. A menü kezeléséhez használja az érintőképernyőt.
- A részleteket lásd a feltüntetett oldalakon.
- Használat előtt távolítsa el a szigetelőlapot (16. oldal).

1 OFF gomb

Nyomja meg a műsorforrásból történő kilépéshez vagy leállításához. A kikapcsoláshoz tartsa nyomva.

2 MONITOR OFF gomb

Nyomja meg a képernyő és a gombok háttérvilágításának kikapcsolásához. A visszakapcsoláshoz nyomja meg ismét.

3 POSITION gomb

Nyomja meg a hallgatási helyzet kiválasztásához („Front L” (bal első), „Front R” (jobb első), „Front” (elől), „All” (összes), „Custom” (egyéni), „OFF” (kikapcsolva)).

4 ↶ (vissza) gomb

Nyomja meg az előző kijelzésre vagy a VCD*¹ menüre történő visszalépéshez.

5 EQ (Equalizer) gomb

Nyomja meg a 7 zenei stílusnak megfelelő hangzásbeállítási minta közül történő választáshoz („Xplod”, „Vocal”, „Edge”, „Cruise”, „Space”, „Gravity”, „Custom”, „OFF” (kikapcsolva)).

6 Számegység 26. oldal

Rádió:

Tárolt rádióállomások behangolása. Rádióállomások tárolásához tartsa nyomva.

Lemez, USB:

Nyomja meg egy tétel, fejezet vagy műsorszám kereséséhez.

7 CLEAR gomb

Nyomja meg a beírt szám törléséhez.

8 ATT (némítás) gomb

Nyomja meg a hang némításához. A némítás kikapcsolásához nyomja meg újból.

9 ▶|| (lejátszás, szünet) gomb

10 ◀◀◀/▶▶▶▶▶ gombok

Rádió:

Rádióállomások behangolása (gombnyomás).

Rádióállomások kézi keresése (nyomva tartás).

Lemez*2/USB:

Fejezet, műsorszám, jelenet vagy fájl átugrása (gombnyomás).

Keresés vissza vagy előre videolejátszáskor (rövid nyomva tartás).

Keresés vissza vagy előre a műsorszámban (nyomva tartás).

Bluetooth audio*3 *4:

Műsorszám átugrása (gombnyomás).

Keresés vissza vagy előre a műsorszámban (nyomva tartás).

*1 A PBC lejátszásvezérlés használatával.

*2 A lemeztípustól függően a művelet eltérhet (21. oldal).

*3 A működés a csatlakoztatott Bluetooth-eszköztől függően eltérhet.

*4 Csak XAV-62BT.

*5 A „BT Audio” (Bluetooth audió) csak az XAV-62BT esetén elérhető.

*6 Két külső eszköz használata esetén.

Megjegyzés

Ha a készüléket kikapcsolja és a kijelzőről eltűnik minden kijelzés, a távvezérlővel nem lehet működtetni a készüléket. Kapcsolja be a rendszert a készülék (SOURCE/OFF) gombjával, vagy helyezzen be egy lemezt, ezzel aktiválva a készüléket és a távvezérlési lehetőséget.

11 DVD-lejátszás beállítás gombok

(AUDIO) :

Nyomja meg a hang nyelvének, formátumának módosításához. (VCD, CD, MP3, WMA, AAC, MPEG-4 esetén a hangszatorna módosítása.)

(SUBTITLE) :

Nyomja meg a felirat nyelvének módosításához.

(ANGLE) :

Nyomja meg a kameraállás módosításához.

(TOP MENU) :

Nyomja meg a DVD főmenüjének megnyitásához.

(MENU) :

Nyomja meg a lemezmenü megnyitásához.

12 ZAP gomb

Nyomja meg a ZAPPIN módba történő belépéshez.

13 ◀/↑/↓/▶ (kurzor)/ENTER gombok

20. oldal

A DVD menü vezérlése.

14 SRC (forrás) gomb

Bekapcsolás, a hangforrás módosítása:

„Tuner” (rádió), „Disc” (lemez), „iPod/USB” „AUX” (külső eszköz), „BT Audio” (Bluetooth audio)*5.

15 MODE gomb

A rádiós hullámsáv (FM/MW/LW), a külső eszköz (Első AUX/hátsó AUX)*6 kiválasztása.

16 VOL (hangerő) +/- gombok

Kezdeti lépések

A memória törlése

A készülék első üzembe helyezése előtt, a jármű akkumulátor cseréje után, vagy a csatlakoztatások megváltoztatását követően a memóriát törölni kell.

Egy hegyes eszközzel (pl. golyóstollal) nyomja meg a RESET gombot (12. oldal).

Megjegyzés

A RESET gomb megnyomásakor az óra-beállítás és egyéb tárolt információk törlődnek.

A kezdeti beállítások elvégzése

A memória törlése után megjelenik a kezdeti beállítások képernyője.

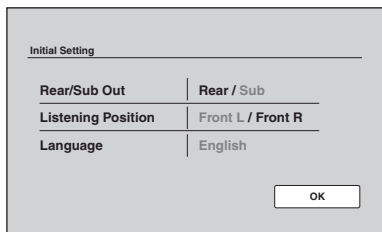

1 Érintse meg a „Rear/Sub Out” gombot a mélysugárzó csatlakoztatási állapotának beállításához.

Ha csatlakoztatott mélysugárzót, válassza a „Sub” beállítást.

Ha csatlakoztatott végerősítőt, válassza a „Rear” beállítást.

Ha sem mélysugárzót, sem végerősítőt nem csatlakoztatott, választhatja a „Sub” vagy „Rear” beállítást is.

2 Érintse meg a „Listening Position” gombot a hallgatási helyzet beállításához.

Válassza a „Front L” opciót, ha a hallgatási helyzet bal első vagy a „Front R” opciót, ha jobb első.

3 Érintse meg a „Language” gombot a kijelző nyelvének beállításához.

Érintse meg többször, amíg a kívánt nyelv (angol, spanyol, orosz) megjelenik.

4 Érintse meg az „OK” gombot.

A beállítás megtörtént.

Ezek a beállítások később is elvégezhető a beállítás menüben.

• A mélysugárzó csatlakoztatási állapotának részleteit lásd az 54. oldalon.

- A hallgatási helyzet beállításának részleteit lásd „A hangzás beállítása a hallgatási helyzethez — intelligens idő illesztés” szakaszban (47. oldal).
- A képernyő nyelvének beállításának részleteit lásd az 51. oldalon.

A távvezérlő előkészítése

A távvezérlő első használata előtt távolítsa el a szigetelő lapot.



1 Érintse meg a „Source List” majd a „Tuner” gombot.

(Csak XAV-62BT: a főmenüben érintse meg az „AV Source”, majd a „Tuner” gombot”)
Megjelenik a rádióvétel képernyő, és az eltárolt rádióállomások listája önműködően megjelenik a képernyőn.

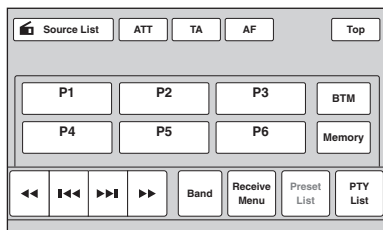

2 Érintse meg a „Band” gombot.

Megjelenik a hullámsávok listája.

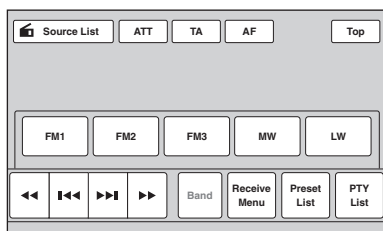

3 Érintse meg a kívánt hullámsávot („FM1”, „FM2”, „FM3”, „MW” vagy „LW”).

Érintse meg a „Band” gombot a hullámsáv lista bezárásához.

4 Végezze el a hangolást.

Önműködő hangolás

Érintse meg a **◀◀▶▶** gombot. A keresés megáll, amikor a készülék megtalál egy állomást. Ismétlje ezt az eljárást a kívánt rádióállomás vételéig.

Kézi hangolás

Érintse meg többször a **◀▶▶▶** gombot a kívánt frekvencia behangolásáig. Frekvenciák folyamatos ugrásához érintse meg és tartsa nyomva a **◀▶▶▶** gombot

A rádióvétel kezelőszervei

Érintse meg a kijelzőt, ha a rádióvétel kezelőszervei nem láthatók.

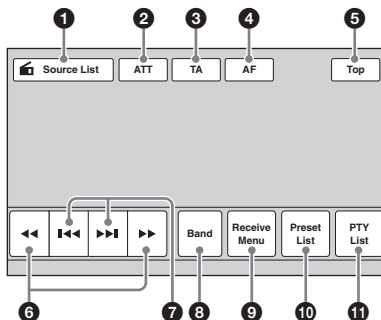

- 1 **„Source List”**
Érintse meg a forráslista megnyitásához (13. oldal)
- 2 **„ATT”**
Érintse meg a hang némításához. A kikapcsoláshoz érintse meg ismét.
- 3 **„TA”**
Érintse meg az RDS TA funkciójának beállításához. (19. oldal)
- 4 **„AF”**
Érintse meg az RDS AF funkciójának beállításához (19. oldal)
- 5 **„Top”**
XAV-62BT
A főmenü megnyitása (13. oldal).
XAV-622
A forráslista megnyitása (13. oldal).
- 6 **◀▶▶▶**
Érintse meg a kézi hangoláshoz. Tartsa megérintve a frekvencia folyamatos léptetéséhez.
- 7 **◀◀▶▶▶**
Érintse meg az önműködő hangoláshoz.
- 8 **„Band”**
Érintse meg a hullámsáv lista megnyitásához és a hullámsáv módosításához.

folytatás a következő oldalon →

9 „Receive Menu”

Érintse meg az alábbiakat tartalmazó rádióvételi menü megnyitásához.

- **„Mono”**: érintse meg a mono vételi mód bekapcsoláshoz, ha az FM vétel gyenge. A sztereó vétel visszakapcsolásához válassza az „OFF” opciót
- **„Local”**: érintse meg, ha csak az erősebb jellel rendelkező rádióállomásokat kívánja behangolni. Normál állomások behangolásához **„Regional”** (19. oldal)

10 „Preset List”

Érintse meg a tárolt rádióállomások kilistázásához vagy rádióállomások tárolásához (18. oldal)

11 „PTY List”

Érintse meg a PTY lista megnyitásához (20. oldal)

A rádióvételi kijelzései

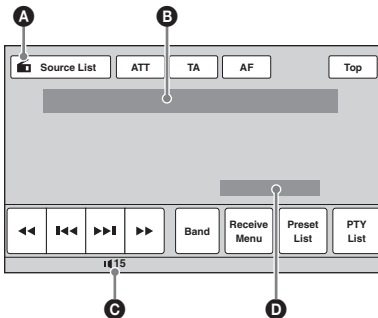

- A** A jelenlegi forrás ikonja.*1
- B** Hullámsáv szám, memóriahely szám*2 frekvencia*3, állapot
- C** Hangerő*4
- D** Beállítási állapot (EQ7, RBE)

*1 Csak akkor jelenik meg, amikor a kezelőszervek láthatók.

*2 Csak a memóriában tárolt rádióállomás vételkor jelenik meg.

*3 RDS rádióállomás vétele esetén a műsorszolgáltató neve jelenik meg. A részleteket lásd az „RDS” szakaszban (19. oldal).

*4 Az ATT bekapcsolásakor a  jelenik meg.

Állomások tárolása és vétele

Figyelem!

Vezetés közben, a balesetek megelőzése érdekében használja a BTM hangolási üzemmódot.

Önműködő tárolás — BTM

1 Érintse meg a „Source List”, majd a „Tuner” gombot.

A hullámsáv módosításához érintse meg a „Band” gombot, majd válassza ki a kívánt hullámsávot („FM1”, „FM2”, „FM3”, „MW” vagy „LW”).

2 Érintse meg a „Preset List”, majd a „BTM” gombot.

A készülék a frekvenciaérték sorrendjében tárolja az állomásokat memóriahely listában („P1”–„P6”).

A tárolás befejezését hangjelzés jelzi.

Kézi tárolás

1 A tárolni kívánt állomás hallgatása közben érintse meg a „Preset List” gombot.

2 Érintse meg a „Memory” gombot, majd a listában a számgombot („P1”–„P6”).

A képernyőn megjelenik a szám és a megerősítés kérése.

3 Érintse meg a „Yes” gombot.

Az állomás tárolása megtörtént.

Megjegyzés

Ha egy memóriahelyen tárolunk egy állomást, az adott memóriahelyen előzőleg tárolt állomás törlődik.

Hasznos tanács

Ha RDS állomást tárol, az AF/TA funkció beállítása is tárolódik (19. oldal).

Tárolt rádióállomások kiválasztása

1 Válassza ki a hullámsávot, majd érintse meg a „Preset List” gombot.

2 Érintse meg a kívánt számot („P1”–„P6”).

Áttekintés

A rádiós adatrendszer (RDS) szolgáltatással rendelkező FM rádióállomások nem hallható digitális információt sugároznak a szokásos rádióműsor mellett.

Kijelzett elemek

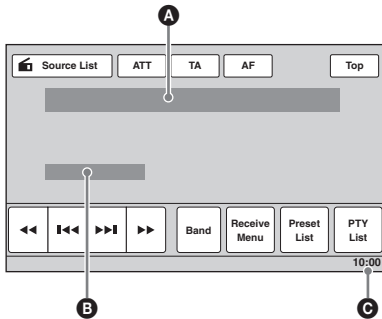

- A** Hullámsáv szám, memóriahely szám, frekvencia (műsornév), RDS adatok, TA*1
B Sztereó*2, RDS*3, TP*4
C Óra

*1 Közlekedési hírek vétele közben.

*2 FM vételi üzemmódban.

*3 RDS vétel közben.

*4 Közlekedési híreket is sugárzó adók vétele közben.

RDS szolgáltatások

Ez a készülék az alábbi önműködő RDS szolgáltatásokat használja:

AF (alternatív frekvenciák)

A rádió mindig a hallgatott állomásnak az adott területen legerősebb jelű frekvenciájára hangol. Hosszú utazások közben nem kell többször kézzel újrhangolni az adott állomást, mert a készülék mindig a legerősebb jelet választja ki.

TA (közlekedési hírek)/TP (közlekedési híreket is sugárzó adók)

Az adott pillanatban elhangzó közlekedési hírekre vagy állomásokra kapcsolhat. Amikor a készülék átkapcsol a közlekedési hírekre, a pillanatnyi műsorforrás műsora megszakad.

PTY (műsörtípus)

A pillanatnyi műsor típusát jelzi. Az állomások között műsörtípus szerint is kereshet.

CT (pontos idő)

Az RDS információkkal együtt sugárzott CT adatok (idő) használata.

Megjegyzések

- Az országtól vagy területtől függően nem minden RDS funkció érhető el.
- Az RDS nem működik megfelelően, ha a jel gyenge, vagy a behangolt állomás nem sugároz RDS-jeleket.

Az AF és a TA funkció használata

1 Rádióvétel vagy lejátszás közben érintse meg az „AF” vagy „TA” gombot valamely funkció elindításához.

A bekapcsoláskor a fő szín megváltozik.

A kikapcsoláshoz érintse meg ismét.

RDS állomások tárolása AF és TA beállítással

Az RDS állomásokat az AF/TA beállítással együtt is tárolhatja. Ha a BTM funkciót használja, a készülék azonos AF/TA beállításokkal tárolja az RDS állomásokat. Kézi tárolás esetén mindegyik RDS és nem-RDS állomásra külön is beállíthatja az egyes funkciókat (AF/TA).

- 1 Válassza ki a kívánt AF/TA beállítást, majd tárolja az állomásokat a BTM funkcióval vagy kézi hangolással.

Rendkívüli közlemények vétele

Ha az AF vagy TA funkció be van kapcsolva, a készülék önműködően átkapcsol arra az állomásra, ahol rendkívüli közlemény beolvasása történik (a pillanatnyi műsorforrás műsora megszakad).

Hasznos tanács

Ha közlekedési információk közben beállítja a hangerőt, a készülék tárolja azt a memóriában, és legközelebb a közlekedési információ azonos hangerővel lesz hallható, függetlenül az éppen beállított hangerőtől.

Regionális műsor hallgatása — Regional

Ha az AF funkció be van kapcsolva: a gyári beállítás szerint a készülék nem kapcsol át egy másik, jobban fogható regionális műsorra az adott körzetben.

Ha elhagyja a regionális műsor vételkörzetét, kapcsolja ki a regionális vételi funkciót az FM rádióvétel közben.

Érintse meg a „Receive Menu” gombot, majd válassza a „Regional” mező „OFF” beállítását.

Megjegyzés

Ez a funkció Nagy-Britanniában és néhány további országban nem használható.

- 1 FM vétel közben érintse meg a „Preset List” gombot, majd azt a számot („P1”–„P6”), amelyiken a helyi rádióállomást tárolta.
- 2 5 másodpercen belül érintse meg ismét a helyi rádióállomás számgombját. Ismétlje meg a műveletet a helyi rádióállomás vételéig.

A műsortípus (PTY) kiválasztása

1 FM rádióvétel közben érintse meg a „PTY List” gombot.

Ha a rádióállomás továbbít PTY adatokat, érintse meg a PTY gombot.

A lista görgetéséhez érintse meg a ▲/▼ gombot.

2 Érintse meg a kívánt műsortípust.

A készülék megkezdi a kiválasztott típusú műsorszámot sugárzó állomás keresését.

A PTY lista bezárásához érintse meg a „PTY List” gombot.

Műsortípusok

„News” (hírek), „Current Affairs” (köztémák), „Information” (információk), „Sport” (sport), „Education” (oktatás), „Drama” (rádiójátékok), „Cultures” (kultúra), „Science” (tudomány), „Varied Speech” (egyéb), „Pop Music” (népszerű zene), „Rock Music” (rockzene), „Easy Listening” (szórakoztató zene), „Light Classics M” (közkezdvelt klasszikus zene), „Serious Classics” (komolyzene), „Other Music” (egyéb zenei műsor), „Weather & Metr” (időjárás), „Finance” (pénzügyi hírek), „Children’s Progs” (gyermekműsor), „Social Affairs” (társadalmi ügyek), „Religion” (vallás), „Phone In” (telefonos műsor), „Travel & Touring” (utazás), „Leisure & Hobby” (szórakozás), „Jazz Music” (dzsessz), „Country Music” (country zene), „National Music” (nemzeti zene), „Oldies Music” (régí slágerek), „Folk Music” (népzene), „Documentary” (dokumentum műsor)

Megjegyzés

E funkció nem működik azokban az országokban vagy régiókban, ahol a PTY információk nem állnak rendelkezésre.

A pontos idő (CT) beállítása

1 Válassza a „CT” opció „ON” beállítását (51. oldal).

Megjegyzések

- Előfordulhat, hogy a CT funkció akkor sem működik, ha éppen RDS állomást hallgat.
- Lehet némi eltérés a valós, és a CT funkció által beállított idő között.

Lemezek

Lemezek lejátszása

A lemeztől függően egyes funkciók működése korlátozott vagy a megszokottól eltérő lehet. Olvassa el a lemezhez mellékelt tájékoztatót.

1 Helyezzen be egy lemezt (feliratos oldallal felfelé).

A lejátszás önműködően megkezdődik.

A DVD menü megjelenésekor.

Érintse meg közvetlenül a DVD menü menüpontját. Használhatja a menü vezérlőpanelt is, amely a képernyő menüponton kívüli részének megérintésével jeleníthető meg. Érintse meg a ◀▲▼▶ gombokat a kurzor mozgatásához, majd az „Enter” gombot a jóváhagyáshoz.

Ha a menü vezérlőpanel nem jelenik meg a képernyő megérintésekor, használja a távvezérlőt.

A DVD menüről

A DVD-lemez több főműsort (zenei anyagot vagy filmet) is tartalmazhat, melyeket „tételnek” nevezünk. Ha a DVD több tételt tartalmaz, a DVD-főmenü segítségével kiválaszthatja a lejátszani kívánt tételt. A legtöbb DVD esetében kiválasztható a főműsor és a szinkronfelirat nyelve. Ehhez használja a DVD-menüt.

Ha a lemez JPEG fájlokat tartalmaz

A diavetítés önműködően megkezdődik.

A lejátszás leállítása

Tartsa nyomva 1 másodpercig a SOURCE/OFF gombot.

Megjegyzés

A készülék nem támogatja a DTS-formátumú lemezeket. DTS-formátum esetén a lejátszott hang nem hallható.

A lemez kivétele

1 Nyomja meg a fejezgységen a ▲ gombot.

Lejátszásvezérlés

Ha a lejátszás kezelőszervei nem láthatók, érintse meg a képernyőt.

Minden lemez és formátum esetén

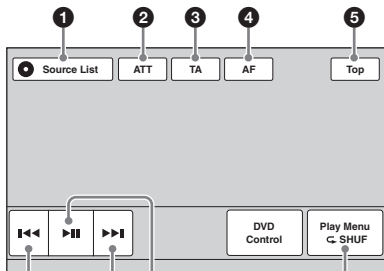

DVD

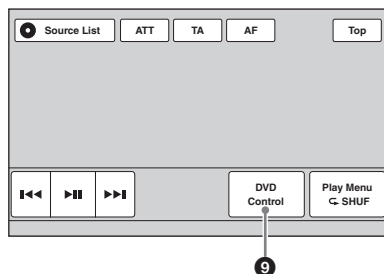

VCD

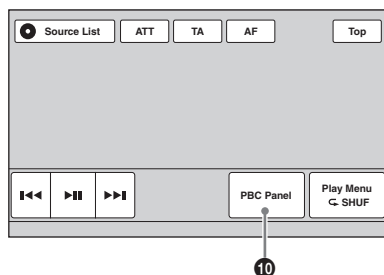

JPEG

Xvid

MPEG-4

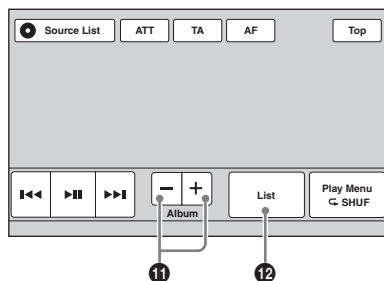

C D **MP3** **WMA** **AAC**

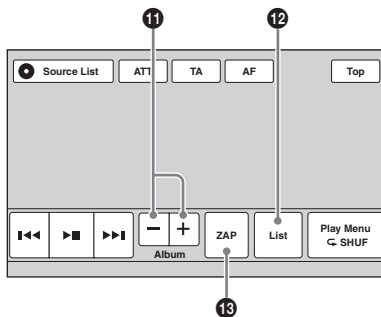

1 „Source List”

Érintse meg a forráslista megnyitásához. (13. oldal)

2 „ATT”

Érintse meg a hang némításához. A némítás kikapcsolásához érintse meg ismét.

3 „TA”

Érintse meg az RDS TA funkciójának beállításához. (19. oldal)

4 „AF”

Érintse meg az RDS AF funkciójának beállításához. (19. oldal).

5 „Top”

XAV-62BT

A főmenü megnyitása (13. oldal).

XAV-622

A forráslista megnyitása (13. oldal).

6 I<</>II

Érintse meg a fejezet, műsorszám, jelenet, kép, fájl átugrásához.

Érintse meg, és rövid ideig tartsa megérintve. Gyorskereséshez vissza vagy előre a videoban, majd nyomja meg többször a sebesség kiválasztásához ($\times 2 \rightarrow \times 12 \rightarrow \times 120 \rightarrow \times 2\dots$).^{*1} A gyorskeresésből kilépéshez érintse meg a **II** gombot.

Tartsa megérintve az audio műsorszámában gyorskereséshez vissza vagy előre.

Szünet üzemmódban érintse meg és tartsa megérintve a **I>>I** gombot a video lassított lejátszásához. A normál lejátszási sebességhez érintse meg ismét..

7 II

Érintse meg a lejátszás szüneteltetéséhez, vagy a lejátszás folytatásához szünet után..

folytatás a következő oldalon →

8 „Play Menu”

Érintse meg a következőket tartalmazó lejátszás menü megnyitásához.

- „Repeat”/„Shuffle” (25. oldal)
- „Dolby D Level” (csak DVD VIDEO lejátszáskor) (24. oldal)
- „Stereo” (csak VCD, CD, MP3, WMA, AAC lejátszáskor) (24. oldal)
- „Image Turn” (csak JPEG lejátszáskor): érintse meg egy kép balra vagy jobbra elforgatásához.
- „Audio” (csak Xvid, MPEG-4 lejátszáskor) (24. oldal)

9 „DVD Control”

Érintse meg a következőket tartalmazó DVD vezérlőmenüt.

- „Audio”: érintse meg többször az audio nyelv, formátum kiválasztásához. (23. oldal)*2
- „Subtitle”: érintse meg többször a felirat kikapcsolásához vagy a felirat nyelvének kiválasztásához. *2 *3
- „Angle”: érintse meg többször a kameraállás kiválasztásához. *2
- „Top Menu”: érintse meg a DVD főmenü megnyitásához. *2
- „Menu”: érintse meg a lemezmenü megnyitásához. *2

10 „PBC Panel”

Érintse meg a PBC menü vezérlőpanel menüjének megjelenítéséhez. (23. oldal)

11 „Album” -/+

Érintse meg egy MP3, WMA, AAC, JPEG, Xvid, MPEG-4 album (mappa) átugrásához.

12 „List”

Érintse meg a műsorszámok, képek vagy videófájlok listájának megjelenítéséhez (34. oldal).

13 „ZAP”

Érintse meg a ZAPPIN módba történő belépéshez (34. oldal).

*1 A sebesség a formátumtól vagy a felvételi módtól függ.

*2 A lemeztől függően elképzelhető, hogy nem elérhető.

*3 A 4 számjegy bekérésekor adja meg a kívánt nyelv kódját (72. oldal).

Megjegyzés

Ha a lemezen többféle fájltypus található, csak a kiválasztott fájltypust (audio, mozgókép, kép) játssza le a készülék. A fájltypus kiválasztásának részleteit lásd „A fájltypus kiválasztása” szakaszban (34. oldal).

Megjegyzések a JPEG lejátszásról

• Nagyméretű kép elforgatása hosszabb időt vehet igénybe.

• Progresszív JPEG fájlok nem jeleníthetők meg.

A lejátszás kijelzései

Érintse meg a képernyőt amennyiben a kijelzések nem láthatók.

Audiolemezek esetén egyes kijelzések lejátszás közben mindig láthatók.

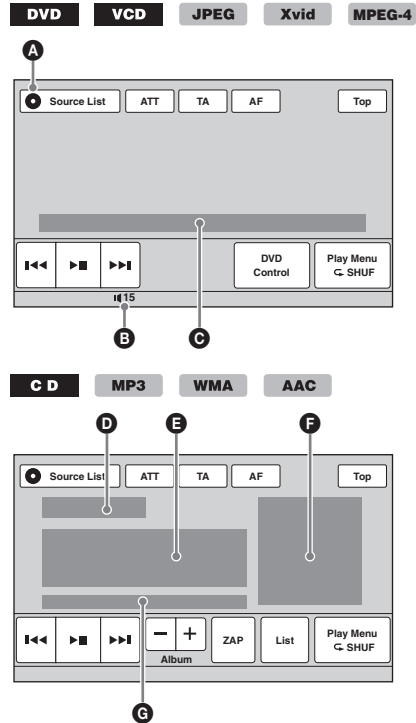

A A jelenlegi forrás ikonja

B Hangerő*1

C Formátum, lejátszási állapot, eltelt lejátszási idő*2, fejezet, tétel, album (mappa, műsorszám szám*3*4, audioformátum*5, beállítási állapot (CSO, EQ7, RBE))

D Lejátszási állapot, eltelt lejátszási idő*2

E Műsorszám név, albumnév, előadó név

F Az album borító megjelenítése*6

G Formátum, műsorszám szám, albumszám*7, beállítási állapot (CSO, EQ7, RBE)

*1 Az ATT bekapcsolásakor a jelenik meg.

*2 JPEG vagy PBC funkciókkal rendelkező VCD lejátszáskor nem jelenik meg a kijelzés.

*3 A kijelzések a lemeztől, formátumtól függően eltérőek.

*4 PBC funkciókkal rendelkező VCD lejátszáskor (23. oldal) nem jelenik meg a kijelzés.

*5 Csak DVD esetén.

*6 A javasolt méret a 240×240–960×960 képpont tartományban van.

*7 Csak MP3, WMA, AAC esetén.



PBC funkciók használata (lejátszásvezérlés)

VCD

A PBC menü interaktív módon segít a vezérlésben, ha PBC kompatibilis VCD-lemezt játszik le.

- 1 Indítsa el a PBC rendszerű VCD-lemez lejátszását.**
Megjelenik a PBC menü.
- 2 Érintse meg a „PBC Panel” gombot.**
Megjelenik a menü vezérlőpanel.
- 3 Érintse meg a számgombokat a kívánt elem kiválasztásához, majd az „Enter” gombot.**
- 4 Az interaktív vezérléshez kövesse a menüben található utasításokat.**
Az előző kijelzéshez a  gombbal térhet vissza.
A kezelőszervek elrejtéséhez érintse meg a „Close” gombot.

Lejátszás PBC funkció nélkül

- 1 Érintse meg a „Source List”, majd a  gombot, amikor nincs kiválasztva műsorforrás.**
- 2 Érintse meg a „Visual” gombot.**
Megjelenik a képbeállító menü.
- 3 Érintse meg a / gombokat a görgetéshez, majd a „Video CD PBC” opciót az „OFF” kiválasztásához.**
- 4 Indítsa el a VCD lejátszását.**
A lejátszás közben nem jelenik meg a PBC menü.

Megjegyzések

- A menü elemei és a műveletek a lemeztől függően eltérhetnek.
- PBC lejátszás közben a műsorszám sorszáma, a lejátszás ideje stb. nem jelenik meg lejátszás képernyőn.
- PBC funkciók nélküli lejátszás közben a lejátszásfolytatás nem használható.

A hangbeállítások módosítása

Megjegyzés

A készülék nem támogatja a DTS-formátumú lemezeket. DTS-formátum esetén a lejátszott hang nem hallható.

A műsor nyelvének, a hang formátumának kiválasztása **DVD**

Ha a DVD-lemez többnyelvű felvételt tartalmaz, választhat a rendelkezésre álló nyelvek közül. Ha többféle hangformátumot (pl. Dolby Digital) tartalmazó lemezt játszik le, kiválaszthatja a kívánt formátumot.

- 1 Lejátszás közben érintse meg a „DVD Control” gombot.**
- 2 Érintse meg többször az „Audio” gombot a kívánt hangnyelv, hangformátum kiválasztásához.**

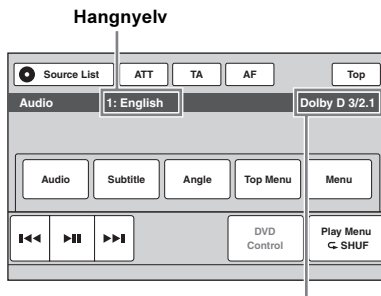

Hangformátum, csatorna számok*

Kiválaszthatja a műsor nyelvét (a lemezen rendelkezésre álló nyelvek közül).

Ha 4 számjegyű kód jelenik meg, a nyelv kiválasztása a megfelelő kód beírásával történik (72. oldal).

Ha egy nyelv többször szerepel, a műsort az adott nyelven többféle hangformátummal vették fel a lemezre.

- * A hangformátum neve és a csatornaszámok a következőknek megfelelően jelennek meg:
Példa: Dolby Digital 5.1-csatornás

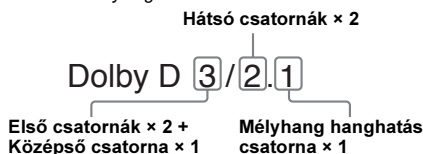

A DVD vezérlőmenü bezárásához érintse meg a „DVD Control” gombot.

A hangcsatorna kiválasztása

VCD

C D

MP3

WMA

AAAC

MPEG-4

VCD, CD, MP3, WMA, AAC, MPEG-4 lemez lejátszásakor a jobb és bal csatornát, csak a balt vagy csak a jobbot is hallgathatja mindkét oldali hangszórókon.

Az alábbi lehetőségek közül választhat.

„**2-Ch**”: normál sztereó hang (alapbeállítás)

„**L-Ch**”: bal csatorna (mono)

„**R-Ch**”: jobb csatorna (mono)

VCD, CD, MP3, WMA, AAC esetén

1 Lejátszás közben érintse meg a „Play Menu”, majd a „Stereo” gombot többször, a kívánt hangcsatorna megjelenéséig.

Xvid, MPEG-4 esetén

1 Lejátszás közben érintse meg a „Play Menu”, majd az „Audio” gombot többször, a kívánt hangcsatorna megjelenéséig.

A lejátszás menü bezárásához érintse meg a „Play Menu” gombot.

Megjegyzés

Lehetnek olyan lemezek, melyeknél a hangbeállítások nem módosíthatók.

Hasznos tanács

A művelet a távvezérlővel az **AUDIO** többszöri megnyomásával szintén elvégezhető.

A hangkimenet jelszintjének beállítása

— Dolby D jelszint **DVD**

Módosíthatja a Dolby Digital formátum kimeneti jelszintjét annak érdekében, hogy csökkentse a hangerőkülönbséget a lemezek között.

1 Lejátszás közben érintse meg a „Play Menu” gombot.

2 Érintse meg az „Adjust” mezőt az „ON” beállításához.

3 Érintse meg többször a **-/+** gombot a kimenő jelszint beállításához.

A kimenő jelszint a -10 és +10 tartományban állítható be, egyes lépésekben.

A lejátszás menü bezárásához érintse meg a „Play Menu” gombot.

Lemezek zárolása — szülői felügyelet

DVD *

* Kivéve a VR-formátumú DVD-R, DVD-R DL, DVD-RW lemezeket.

Letilthatja egy lemez lejátszását, vagy előre meghatározott szintű lejátszási korlátozást állíthat be (például a néző életkora alapján). Ha a szülői letiltással kompatibilis DVD-lemezt használ, a korlátozással ellátott jelenetek kizárásra kerülnek, vagy más jeleneteket játszik le helyettük a készülék.

A szülői felügyelet bekapcsolása

1 Érintse meg a „Source List”, majd a  gombot, amikor nincs kiválasztva műsorforrás.

2 Érintse meg a „Visual” gombot. Megjelenik a képbeállítás menü.

3 Érintse meg a  gombot a görgetéshez, majd a „DVD Parental Control” gombot. Megjelenik a jelszóbeíró képernyő.

4 A számgombok megérintésével adja meg a jelszót, majd érintse meg az „OK” gombot.

5 Az ellenőrzéshez a számgombok megérintésével adja meg újra a jelszót, majd érintse meg az „OK” gombot. A beállítás megtörtént.

A megadott szám törléséhez érintse meg a „Clear” gombot.

Az előző kijelzésre visszatéréshez érintse meg a „Back” gombot.

A szülői felügyelet kikapcsolása

1 Kövesse a fenti 1–3. lépéseket. Megjelenik a szülői felügyelet kikapcsolásának képernyője.

2 A számgombok megérintésével adja meg az érvényes jelszót. Megjelenik a „Parental Unlocked” üzenet, és a szülői felügyelet kikapcsol.

A jelszó módosítása



Kapcsolja ki a szülői felügyeletet, majd kapcsolja be ismét, az új jelszó megadásával.

A terület és a film korlátozási szintjének beállítása

A terület és a film korlátár értékének függvényében beállíthatja a korlátozási szintet.

1 Érintse meg a „Source List”, majd a  gombot, amikor nincs kiválasztva műsorforrás.

2 Érintse meg a „Visual” gombot.
Megjelenik a képbeállító menü.

3 Érintse meg a / gombokat a görgetéshez, majd a „DVD Parental Area” gombot.

Ha korábban már bekapcsolta a szülői felügyelet funkciót, megjelenik a jelszóbeviteli képernyő.

A beállítás megváltoztatásához adja meg a jelszót.

Megjelennek a választható opciók.

4 Érintse meg a kívánt területet a film besorolásának elfogadásához.

Az „Other” kiválasztásakor adja meg a területkódot a 72. oldalon található „Választható nyelvek listája” szakasz alapján, a számgombokkal.

5 Érintse meg a „DVD Parental Rating” gombot.

Megjelennek a beállítások.

Az alacsonyabb szám szigorúbb korlátozási szintet jelent.

6 Érintse meg a kívánt besorolást.

A beállítás megtörtént.

Az előző kijelzésre visszatéréshez érintse meg a „Back” gombot.

Ismételt és véletlen sorrendű lejátszás





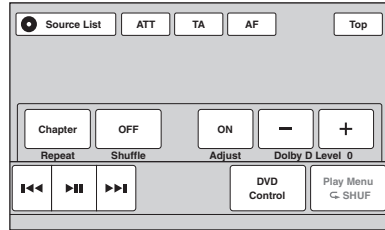





1 Lejátszás közben érintse meg a „Play Menu” gombot, majd a „Repeat” vagy „Shuffle” mezőt, a kívánt opció megjelenéséig.



Megkezdődik az ismételt vagy véletlen sorrendű lejátszás.

A lejátszás menü bezárásához érintse meg a „Play Menu” gombot.

Az adott lemez vagy formátum függvényében az alábbi ismétlési opciók közül választhat.

Lemez, formátum	Opciók
	<p>„OFF”: visszatérés normál lejátszási módba.</p> <p>„Chapter”: a fejezet ismétlése.</p> <p>„Title”: a tétel ismétlése.</p>
 *1 	<p>„OFF”: visszatérés normál lejátszási módba.</p> <p>„Track”: a műsorszám ismétlése.</p>
  	<p>„OFF”: visszatérés normál lejátszási módba.</p> <p>„Track”: a műsorszám ismétlése.</p> <p>„Album”: az album (mappa) ismétlése.</p>
	<p>„OFF”: visszatérés normál lejátszási módba.</p> <p>„Image”: a kép ismétlése.</p> <p>„Album”: az album ismétlése.</p>
 	<p>„OFF”: visszatérés normál lejátszási módba.</p> <p>„Movie”: a videofájl ismétlése.</p> <p>„Album”: az album (mappa) ismétlése.</p>

folytatás a következő oldalon →

A lemez vagy formátum függvényében az alábbi véletlen sorrendű lejátszási opciók közül választhat.

Lemez, formátum	Opciók
DVD *2	„OFF”: visszatérés normál lejátszási módba. „Title”: a tétel fejezeteinek lejátszása véletlen sorrendben.
VCD *1 CD	„OFF”: visszatérés normál lejátszási módba. „Disc”: a lemez műsorszámainak lejátszása véletlen sorrendben.
MP3 WMA AAC JPEG Xvid MPEG-4	„OFF”: visszatérés normál lejátszási módba. „Album”: az album (mappa) műsorszámainak, képeinek, videofájljainak lejátszása véletlen sorrendben.

*1 Csak 1.0, 1.1 VCD verzió lejátszása vagy 2.0 VCD verzió PBC-funkciók nélküli lejátszása esetén.

*2 Kivéve a VR-formátumú DVD-R, DVD-R DL, DVD-RW lemezeket.

Közvetlen keresés



A tétel vagy fejezet számának stb. beírásával gyorsan megkeresheti a kívánt műsorrészletet.

1 Lejátszás közben a számgombokkal adja meg a tétel, műsorszám, fejezet stb. sorszámát, és nyomja meg az **ENTER gombot.**

A lejátszás a kiválasztott helyzettől kezdődik.

A lemez vagy formátum függvényében az alábbi keresési opciók közül választhat.

DVD: tétel vagy fejezet*1

VCD*2, CD, MP3, WMA, AAC: műsorszám

JPEG: kép

Xvid, MPEG-4: film

*1 A keresési opciók a beállításától függőek.

*2 Csak PBC funkció nélküli VCD lejátszásakor érhető el.

A keresési opció beállítása (csak DVD esetén)

Beállíthatja a keresési opciót (tétel vagy fejezet) a DVD lejátszáshoz.

1 Érintse meg a „Source List”, majd a  gombot.

2 Érintse meg a „Visual” gombot.
Megjelenik a képbeállítás menü.

3 Érintse meg a  gombot a görgetéshez, majd a „DVD Direct Search” gombot a „Chapter” vagy „Title” beállításához.

A beállítás befejeződött.

Az előző kijelzéshez visszatéréshez érintse meg a „Back” gombot.

Az USB-eszköz kezelése

Az USB-eszköz kompatibilitásával kapcsolatosan látogassa meg a Sony támogatási honlapot.

Támogatás oldal

<http://support.sony-europe.com/>

- MSC (háttértár) és MTP (média átviteli protokoll) típusú, az USB-szabvánnyal kompatibilis USB-eszközök használhatók.
- A megfelelő tömörítési formátumok: MP3 (.mp3), WMA (.wma), AAC (.m4a), JPEG (.jpg), Xvid (.avi) és MPEG-4 (.mp4).
- Ajánlott az USB-eszközön lévő adatok mentése.

Megjegyzések

- Az USB-eszközt a motor beindítása után csatlakoztassa. Az USB-eszköztől függően meghibásodás történhet, ha a motor beindítása előtt csatlakoztatja.
- A nagyméretű fájlok lejátszásának megkezdése hosszabb időt vehet igénybe.

Lejátszás USB-eszkörről

1 Távolítsa el a fedelet az USB-csatlakozóról és csatlakoztassa az USB-eszközt az USB-csatlakozóhoz.

A lejátszás önműködően megkezdődik.

Ha az USB-eszköz már csatlakoztatva van, érintse meg a „Source List”-et, majd az „iPod/USB”-t a lejátszás megkezdéséhez.

Az USB-csatlakozó elhelyezkedésének részleteit lásd „A kezelőszervek elhelyezkedése és funkciója” szakaszt a 12. oldalon.

A kezelőszervekről és a lejátszás közben megjelenő jelzésekről

Az USB-lejátszást a lemez lejátszással azonos módon vezérelheti. A részleteket lásd a „Lejátszásvezérlés” szakaszban (21. oldal). A lejátszás közben megjelenő kijelzések részleteit lásd „A lejátszás kijelzései” szakaszt a 22. oldalon.

A lejátszás leállítása

Tartsa nyomva a **(SOURCE/OFF)** gombot 1 másodpercig.

Az USB-eszköz leválasztása

Állítsa le a lejátszást, majd válassza le.

Ne válassza le a lejátszás közben, mert az USB-eszköz adatai megsérülhetnek.

Megjegyzések a használatról

- Ne használjon olyan nehéz vagy nagy USB-eszközöket, amelyek a rázkódástól leeshetnek, vagy a csatlakozásuk kilazulhat.

- Ne hagyja az USB-eszközöket a parkoló járműben, mert ez üzemzavar eredményezhet.
- A készülék nem ismeri fel az USB elosztón (hub) keresztül csatlakoztatott USB-eszközöket.
- Mindenképpen a készülékhez adott USB-vezetékét használja, amennyiben az USB kapcsolathoz vezeték szükséges.

Megjegyzések a lejátszásról

- Ha az USB-eszköz többféle fájlípust tartalmaz, kizárólag a kiválasztott fájlípus (audió, videó, kép) játszható le. A fájlípus kiválasztásának részleteit lásd „A fájlípus kiválasztása” szakaszban (34. oldal).
- A megjelenített kijelzések az USB-eszköztől, a felvetteli formátumtól és beállításoktól függően eltérőek. A részletekért látogassa meg a támogatás oldalát.
- A megjeleníthető adatok legnagyobb számai a következők:
 - mappák (albumok): 256,
 - fájlok (műsorszámok): 2000.
- A felvett adat mennyiségétől függően időbe telhet a lejátszás megkezdése.
- DRM (Digital Rights Management - digitális jogosultságkezelő) fájlok lejátszása nem lehetséges.
- Ha egy VBR (változó bitsűrűségű) MP3, WMA, AAC fájl játszik le, vagy gyorskeresést végez előre vagy hátra, az eltelt játékidő kijelzése pontatlan lehet.
- A veszteségmentes tömörítést alkalmazó fájlok lejátszása nem támogatott.

Ismételt és véletlen sorrendű lejátszás

1 Lejátszás közben érintse meg a „Play Menu” gombot, majd a „Repeat” vagy „Shuffle” mezőt többször, a kívánt opció megjelenéséig.

Az ismételt vagy véletlen sorrendű lejátszás megkezdődik.

Az ismételt lejátszás lehetőségei az alábbiak.

„OFF”: visszatérés a normál lejátszási módhoz.

„Track”, „Image”, „Movie”^{*1}: a műsorszám, kép vagy videofájl ismétlése.

„Album”: az album (mappa) ismétlése.

„Drive”^{*2}: a meghajtó ismétlése.

A véletlen sorrendű lejátszás lehetőségei az alábbiak.

„OFF”: visszatérés a normál lejátszási módhoz.

„Album”: az albumban (mappában) lévő műsorszámok, képek vagy videofájlok lejátszása véletlen sorrendben.

^{*1} A beállítások a fájlípustól függőek.

^{*2} Ha az USB-eszközök kettő vagy több meghajtót tartalmaznak az USB-eszközön.

A lejátszás menü bezárásához érintse meg a „Play Menu” gombot.

A hangulatának megfelelő zene hallgatása — SensMe

A Sony egyedülálló „SensMe channels” (csatornák) vagy „SensMe mood” (hangulat) funkciói önműködően csoportosítják az összes műsorszámot csatorna vagy hangulat alapján, és lehetővé teszik az magától értetődő zenehallgatást.

A SensMe funkció használata előtt

A készülék SensMe funkciójának használatához el kell végezni az alábbi alapbeállítási eljárást.

1 A „SensMe Setup” és „Content Transfer” telepítése a számítógépre.

Először telepítse a „SensMe Setup” és „Content Transfer” szoftvereket a mellékelt CD-ROM lemezről.

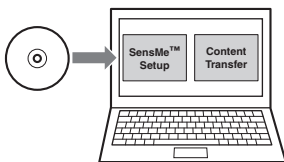

2 Az USB-eszköz regisztrálása a „SensMe Setup” alkalmazásával.

Csatlakoztassa az USB-eszközt a számítógéphez, és végezze el a regisztrációt a „SensMe Setup” alkalmazásával a készülék SensMe funkciójának használatához.

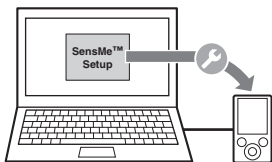

Hasznos tanács

A regisztrációt a telepítési eljárás során vagy a telepítés után egyaránt elvégezheti.

3 Műsorszámok átmásolása az USB-eszköze a „Content Transfer” alkalmazásával.

A műsorszámok csatorna vagy hangulat alapján történő csoportosításához a műsorszámok hangmintáit elemezni kell a 12 TONE ANALYSIS alkalmazásával, amit a „Content Transfer” tartalmaz.

A számítógéphez csatlakoztatott USB-eszközzel húzza a műsorszámokat a Windows Intézőből vagy iTunes-ból stb. a „Content Transfer” szoftverbe.

A műsorszámok elemzését és átvitelét egyaránt a „Content Transfer” végzi.

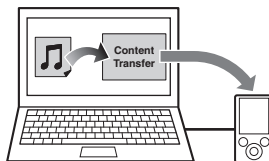

4 Az USB-eszköz csatlakoztatása és a SensMe funkció használata a készüléken.

Csatlakoztassa a beállított USB-eszközt.

Ezután használhatja a készülék „SensMe channels” (csatornák) vagy „SensMe mood” (hangulat) funkcióját.

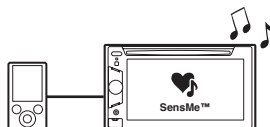

A „SensMe Setup” és a „Content Transfer” telepítése a számítógépre

A készülék SensMe funkciójának használatához a mellékelt szoftvereket („SensMe Setup” és „Content Transfer”) kell alkalmazni.

Telepítse a szoftvert a számítógépre a mellékelt CD-ROM lemezről.

1 Helyezze be a mellékelt CD-ROM lemezt a számítógépbe.

A telepítő varázsló önműködően elindul.

2 Kövesse a képernyőn megjelenő utasításokat a telepítés végrehajtásához.

Az USB-eszköz regisztrálása a „SensMe Setup” alkalmazásával

A készülék SensMe funkciójának használatához regisztrálni kell az USB-eszközt.

Ha a regisztrációt nem végezte el a telepítés során, kövesse az alábbi lépéseket.

- 1 **Indítsa el a „SensMe Setup” szoftvert a számítógépen.**
- 2 **Csatlakoztassa az USB-eszközt a számítógéphez.**
- 3 **Végezze el a regisztrációt a képernyőn megjelenő utasításokat követve.**

Hasznos tanács

Ha regisztrált, elemzett műsorszámokat tartalmazó USB-eszközt csatlakoztat, az USB-eszköz regisztrációja törölhető.

Műsorszámok átmásolása az USB-eszközre a „Content Transfer” használatával

A készülék SensMe funkciójának használatához a műsorszámokat elemezni kell és át kell másolni a regisztrált USB-eszközre a „Content Transfer” alkalmazásával.

- 1 **Csatlakoztassa a regisztrált USB-eszközt a számítógéphez.**
„WALKMAN” esetén MTP módban csatlakoztassa.
„WALKMAN”-tól eltérő USB-eszköz esetén MSC módban csatlakoztassa.
A „Content Transfer” önműködően elindul.
Ha üzenet jelenik meg, kövesse a képernyőn megjelenő utasításokat a végrehajtáshoz.
- 2 **Húzza a műsorszámokat a Windows Intézőből vagy iTunes-ból stb. a „Content Transfer” szoftverbe.**
Megkezdődik a műsorszámok elemzése és átvitele.

A működés részleteit lásd a „Content Transfer” súgójában.

Megjegyzés

A 12 TONE ANALYSIS által végzett műsorszám elemzés a számítógéptől függően hosszabb időt vehet igénybe.

Hasznos tanács

A „Content Transfer” használatával nem csak az audio-, hanem a videofájlok is átmásolhatók. A részleteket lásd a „Content Transfer” súgójában.

A csatorna műsorszámainak lejátszása — SensMe csatornák

A „SensMe channels” önműködően csoportosítja a műsorszámokat a hangzásuk alapján. Kiválaszthatja a hangulatának, tevékenységének stb. megfelelő csatornát.

- 1 **Csatlakoztasson egy SensMe funkcióhoz beállított USB-eszközt.**
- 2 **Érintse meg a „Source List”, majd a „SensMe” gombot.**
- 3 **Érintse meg a „channels” gombot**
Megjelenik a csatornalista.

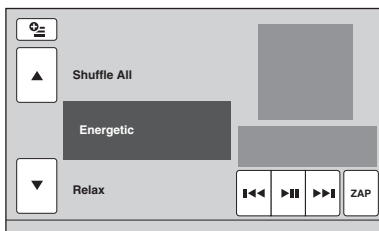

- 4 **A ▲/▼ megérintésével görgetheti a csatornalistát.**

Megkezdődik a jelenlegi csatorna első műsorszámának lejátszása a műsorszám leginkább dallamos vagy ritmikus szakaszával.*

* Elképzelhető, hogy ezt a szakaszt a készülék nem megfelelően érzékeli.

- 5 **Érintse meg a kívánt csatornát.**

Megkezdődik a kiválasztott csatorna műsorszámainak lejátszása.

Megjegyzések

- A műsorszámtól függően elképzelhető, hogy az nem érzékelhető megfelelően vagy nem a műsorszám hangulatához megfelelő csatornába kerül a csoportosításkor.
- Ha a csatlakoztatott USB-eszköz sok műsorszámot tartalmaz, a „SensMe channels” elindulása hosszabb időt vehet igénybe az adatok olvasása miatt.

Hasznos tanács

A műsorszámok lejátszása véletlen sorrendben történik. A sorrend minden csatormakiválasztáskor változik.

folytatás a következő oldalon →

Csatornalista

■ Ajánlott, az összes műsorszám sorrendben

„Morning” (5:00–9:59)

„Daytime” (10:00–15:59)

„Evening” (16:00–18:59)

„Night” (19:00–23:59)

„Midnight” (24:00–4:59)

Az egyes napszakokhoz javasolt műsorszámok.

A csatorna megfelelő megjelenítéséhez állítsa be az órát (59. oldal).

„Shuffle All”: az összes elemzett műsorszám lejátszása véletlen sorrendben.

■ Alap csatornák

Az összes műsorszám lejátszása zenei stílus alapján.

„Energetic”: lendületes műsorszámok.

„Relax”: nyugodt műsorszámok.

„Mellow”: megnyugtató, szomorú műsorszámok.

„Upbeat”: vidám műsorszámok, a hangulatának javításához.

„Lounge”: műsorszámok pihenéshez.

„Emotional”: népdalok.

„Dance”: ritmusos rap, rhythm-and-blues műsorszámok.

„Extreme”: erőteljes rockzenei műsorszámok.

■ Csatornák jármű vezetéshez

Vezetéshez megfelelő műsorszámok lejátszása.

„Freeway”: gyors, lendületes műsorszámok.

„Chillout Drive”: énekes, megnyugtató népdalok.

„Weekend Trip”: élvezetes, gyors és vidám műsorszámok.

„Midnight Cruise”: dzsezz vagy zongorahangot tartalmazó műsorszámok, érett hangzással.

„Party Ride”: gyors, élénk műsorszámok.

„Morning Commute”: gyors és ütemes műsorszámok.

„Goin’ Home”: pezsgő, pihentető műsorszámok.

Kezelőszervek és kijelzések „SensMe channels” lejátszáskor

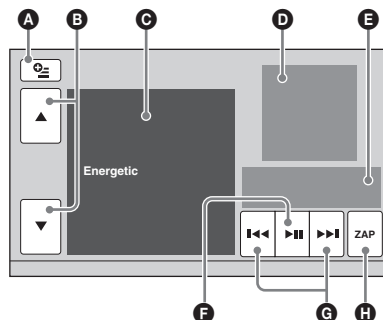

A A vezérlőgombok megjelenítése: „Source List”, „ATT”, „TA”, „AF”, „Top” (21. oldal).

B A lista görgetése és másik csatorna kiválasztása.

C A jelenlegi csatorna megjelenítése.

D Az album borító megjelenítése.*¹

E Az eltelt lejátszási idő, műsorszám név, előadó név megjelenítése.

F A lejátszás szüneteltetése vagy a lejátszás újraindítása szünet után.

G Egy műsorszám átugrása.

H Belépés ZAPPIN módba (34. oldal).

A „SensMe channels” funkció ZAPPIN lejátszási módjában a műsorszámok legdallamosabb vagy ritmikusabb szakaszai*² kerülnek lejátszásra.

*¹ A javasolt méret a 240×240–960×960 képpont tartományban van.

*² Elképzelhető, hogy a készülék nem megfelelően érzékeli.

A hangulat térképen lévő műsorszámok lejátszása — SensMe hangulat

A „SensMe mood” (hangulat) a műsorszámokat pontszerűen osztja el egy kéttengelyes hangulat térképen, az egyes műsorszámok jellemzői alapján.

A térkép egy pontjának hangulata szerinti megérintésekor egy kör jelenik meg a megérintett pont körül, és a körben lévő műsorszámok kerülnek lejátszásra.

- 1 Csatlakoztasson egy SensMe funkcióhoz beállított USB-eszközt a készülékhez.
- 2 Érintse meg a „Source List”, majd a „SensMe” gombot.
- 3 Érintse meg a „mood” gombot. Megjelenik a kéttengelyes térkép.

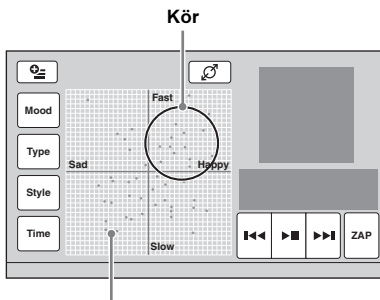

A pontok a műsorszámokat jelzik

- 4 Érintse meg a térkép kívánt pontját. Megjelenik egy kör a megérintett pont körül, és megkezdődik a körön belüli műsorszámok lejátszása. Az első műsorszám lejátszása a legdallamosabb vagy ritmikusabb szakasszal kezdődik.*
* Elképzelhető, hogy a készülék nem megfelelően érzékeli.

Megjegyzések

- A térképre csak a „Content Transfer” szoftverrel legutoljára átmásolt 200 műsorszám kerül fel.
- A műsorszámától függően elképzelhető, hogy a készülék nem a megfelelően érzékeli vagy műsorszám hangulatának nem megfelelően helyezi el a térképen a műsorszámot.
- Ha a csatlakoztatott USB-eszköz sok műsorszámot tartalmaz, a „SensMe mood” elindulása hosszabb időt vehet igénybe az adatok olvasása miatt.

Hasznos tanácsok

- A hangulat térképen a jelenleg lejátszott műsorszám zöld ponttal jelenik meg.
- A műsorszámok a kör középpontjától kifelé haladva kerülnek lejátszásra.

Kezelőszervek és kijelzések a „SensMe mood” lejátszás közben

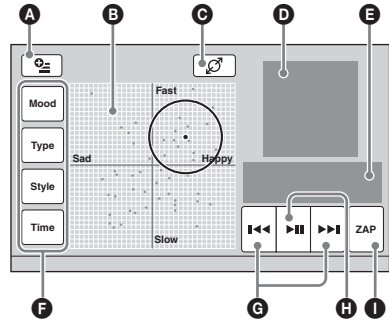

- A A vezérlőgombok kijelzése: „Source List”, „ATT”, „TA”, „AF”, „Top” (21. oldal).
- B A kör mozgatása és a műsorszámok átcsoportosítása.
- C A kör méretének változtatása: kicsi, közepes, nagy.
- D Az album borítójának megjelenítése.*1
- E Az eltelt lejátszási idő, műsorszám név és előadó név megjelenítése.
- F A vízszintes tengely paramétereinek módosítása.
- G Egy műsorszám átugrása.
- H A lejátszás szüneteltetése vagy a lejátszás folytatása szünetet után.
- I Belépés a ZAPPIN módba (34. oldal). A „SensMe mood” funkció ZAPPIN lejátszási módjában a műsorszámok legdallamosabb vagy ritmikusabb szakaszai*2 kerülnek lejátszásra.

*1 A javasolt méret a 240×240–960×960 képpont tartományban van.

*2 Elképzelhető, hogy a készülék nem megfelelően érzékeli.

A vízszintes tengely paramétereinek módosítása

A hangulat térképen módosíthatja a vízszintes tengely paramétereit. A műsorszámok a paraméterek jellemzőinek megfelelően újraelosztásra kerülnek a térképen.

Gomb	Módosult paraméterek
Érintse meg a „Mood”-ot	„Sad”–„Happy” (szomorú–vidám)
Érintse meg a „Type”-ot	„Acoustic”–„Electronic” (hangszeres–elektronikus)
Érintse meg a „Style”-ot	„Soft”–„Hard” (lágy–kemény)
Érintse meg a „Time”-ot	„Morning”–„Midnight” (reggel–éjfél)

Az iPod használata

Az iPod kompatibilitásának részleteit lásd „Az iPodról” szakaszban (63. oldal) vagy látogassa meg a támogatási honlapot.

Támogatás oldal

<http://support.sony-europe.com/>

Ebben az útmutatóban az „iPod” kifejezés egy általános elnevezés az iPod és az iPhone iPod funkcióira, kivéve, ha a szöveg vagy ábra ennek ellenkezőjét hangsúlyozza.

Lejátszás iPodról

- 1 Csökkentse le a készülék hangerejét.
- 2 Távolítsa el az USB-csatlakozó fedelét és csatlakoztassa az iPodot az USB-csatlakozóhoz.

Javasoljuk külön megvásárolható RC-202IPV USB-csatlakozóvezeték használatát.*1

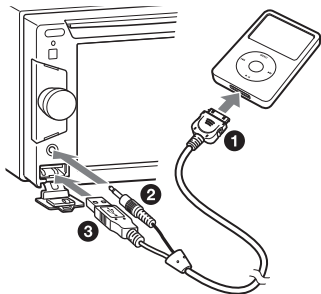

Miközben egy iPod csatlakoztatva van, egy másik, az előlapi AUX bemenethez csatlakoztatott készülék elérhetetlenné válik, és a „Front AUX” bemenetet nem lehet műsorforrásként kiválasztani.

Az iPod képernyőjén*2 megjelenik az alábbi kijelzés, majd a lejátszás megkezdődik az utoljára lejátszott műsorszámmal.

Ha az iPod már csatlakoztatva van, a lejátszás elindításához érintse meg a „Source List”, majd az „iPod/USB” gombot.

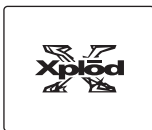

*1 Videolejátszásra alkalmas iPod videoinak lejátszásához az RC-202IPV alkalmazása szükséges.

*2 iPod touch, iPhone vagy utoljára utas vezérléssel használt iPod csatlakoztatásakor elképzelhető, hogy nem jelenik meg.

3 Állítsa be a készülék hangerejét.

A lejátszás kezelőszerveiről és megjelenő jelzésekről

Az iPod lejátszást a lemezlejátszáshoz hasonló módon vezérelheti. A részleteket lásd a „Lejátszásvezérlés” szakaszban (21. oldal). A lejátszás közben megjelenő kijelzések részleteit lásd „A lejátszás közben megjelenő jelzések” szakaszban (22. oldal).

A lejátszás leállítása

Tartsa nyomva a **(SOURCE/OFF)** gombot 1 másodpercig.

Az iPod leválasztása

Állítsa le a lejátszást az iPodon, majd válassza le. Ne válassza le a lejátszás közben, mert az iPod adatai megsérülhetnek.

A folytatásos lejátszás módról

Ha az éppen lejátszást végző iPod a fogadóaljzat csatlakozóhoz van csatlakoztatva, a készülék üzemmódja folytatásos lejátszási módra vált és a lejátszás az iPod által beállított módban folytatódik.

A folytatásos lejátszási módban az ismételt vagy véletlen sorrendű lejátszás nem elérhető.

Figyelmeztetés az iPhone-nal kapcsolatban

iPhone USB-csatlakoztatása esetén a telefon hangerejét az iPhone-on magán vezérelheti. A hirtelen erős hang megelőzése érdekében ne növelje vagy csökkentse a hangerőt telefonhívás közben.

Megjegyzés

A készülék nem ismeri fel az USB-elosztón (hub) keresztül csatlakoztatott iPodot.

Hasznos tanácsok

- Ha a jármű gyújtáskapcsolója ACC helyzetben van és a készülék be van kapcsolva, az iPod töltődik.
- Ha az iPodot lejátszás közben leválasztja, az „USB device is not connected.” (USB-eszköz nincs csatlakoztatva) üzenet jelenik meg a készülék kijelzőjén.

A lejátszási mód beállítása

A következő lejátszási módok közül választhat.

Audiclejátszáshoz

„ALBUM”, „TRACK” (műsorszám), „GENRE” (műfaj), „PLAYLIST” (lejátszási lista), „ARTIST” (előadó), „PODCAST”*

Videolejátszáshoz

„MOVIE” (mozifilm), „RENTAL” (kölcsonzótt) „TV SHOW” (tv-show), „MUSIC VIDEO” (zenei video), „VIDEO PLAYLIST” (video lejátszási lista), „VIDEO PODCAST”*

* Az iPod beállításától függően elképzelhető, hogy nem jelenik meg.

- 1 **Lejátszás közben érintse meg a „List” gombot.**
- 2 **Érintse meg a „MUSIC” vagy „VIDEO” gombot.**
- 3 **Érintse meg a kívánt lejátszási módot.**
A lejátszás megkezdéséhez érintse meg a kívánt menüpont(okat) a listában.
A lista görgetéséhez érintse meg a ▲/▼ gombot.

A kiválasztott lejátszási mód elemeinek átugrása

Lejátszás közben érintse meg a kiválasztott lejátszási mód +/- gombját.

Ismételt és véletlen sorrendű lejátszás

- 1 **Lejátszás közben érintse meg a „Play Menu” gombot, majd a „Repeat” vagy „Shuffle” mezőt többször, a kívánt opció megjelenéséig.**

Az ismételt vagy véletlen sorrendű lejátszás megkezdődik.

A lejátszás menü bezárásához érintse meg a „Play Menu” gombot.

Az ismétlési opciói a következők:

Audiclejátszás esetén

„OFF”: visszatérés a normál lejátszási módhoz.
„TRACK”: a műsorszám ismétlése.
„ALBUM”, „MUSIC PODCAST”, „ARTIST”, „PLAYLIST”, „GENRE”*: a kiválasztott lejátszási mód jelenlegi elemének ismétlése.

Videolejátszás esetén

„OFF”: visszatérés a normál lejátszási módhoz.
„TRACK”: a video ismétlése.
„RENTAL”, „TV SHOW”, „MUSIC VIDEO”, „VIDEO PLAYLIST”, „VIDEO PODCAST”*: a kiválasztott lejátszási mód jelenlegi elemének ismétlése.

A véletlen sorrendű lejátszás opciói a következők.

Audiclejátszás esetén

„OFF”: visszatérés a normál lejátszási módhoz.
„ALBUM”, „MUSIC PODCAST”, „ARTIST”, „PLAYLIST”, „GENRE”*: a kiválasztott lejátszási mód jelenlegi elemének lejátszása véletlen sorrendben.
„Device”: az iPod összes műsorszámának lejátszása véletlen sorrendben.

* A kiválasztott lejátszási módtól függően eltérő lehet.

Megjegyzés

Elképzelhető, hogy a megjelenített elemek nem felelnek meg a valós működésnek.

Az iPod közvetlen vezérlése — utas vezérlés

Közvetlenül vezérelheti a készülékhez csatlakoztatott iPodot.

- 1 **Lejátszás közben érintse meg a „Play Menu” gombot, majd a „Passenger Control” mezőt az „ON” opció kiválasztásához.**

Az utas vezérlés funkció kikapcsolása

Érintse meg a „Passenger Control” mezőt az „OFF” opció kiválasztásához.

A lejátszási mód folytatásos lejátszási módra vált.

A lejátszás menü bezárásához érintse meg a „Play Menu” gombot.

Megjegyzések

- A készülékhez videojel továbbításához be kell kapcsolnia az iPod videokimenetét.
- A hangrő kizárólag a készülékben állítható be.
- Az utas vezérlés ismétlési beállítása kikapcsol.

Hasznos funkciók

Műsorszámok, képek, videofájlok listázása — lista

Műsorszám, kép, videofájl kiválasztása



Kiválaszthatja a lejátszani kívánt műsorszámot, képet, videofájlt.

Ez a funkció különösen akkor lehet hasznos, ha sok albumot, műsorszámot stb. tartalmazó MP3, WMA, AAC, JPEG, Xvid, MPEG-4 formátumú lemezt vagy USB-eszközt játszik le.

1 Lejátszás közben érintse meg a „List” gombot.

Megjelenik az éppen lejátszott elem kategória- vagy fájllistája.

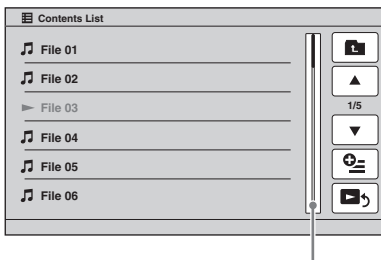

Az oldal görgetését jelző sáv

Felsőbb szintre lépéshez érintse meg a gombot.

A lista görgetéséhez érintse meg a gombot. Az oldalak léptetéséhez érintse meg az oldal görgetősávját.

2 Érintse meg a kívánt elemet.

A lejátszás megkezdődik.

A fájl típus kiválasztása



Ha a lemezen vagy USB-eszközön többféle fájl típus is megtalálható, a készülék csak a kiválasztott fájl típus (audio, mozgóképfájl, kép) fogja lejátszani. Az alapértelmezett érték szerinti elsőbbségi sorrend a következő: audiofájlok, videofájlok, képfájlok (ha a lemezen videofájlok és képfájlok találhatók, a készülék csak a videofájlokat játsza le). Beállíthatja, hogy a készülék mely fájl típusot listázza, és a listából kiválaszthatja a lejátszani kívánt fájlt.

1 Lejátszás közben érintse meg a „List” gombot.

2 Érintse meg a , majd az „Audio”, „Image” vagy „Video” gombot a fájl típus kiválasztásához.

3 Érintse meg a kívánt fájlt.

Megkezdődik a kiválasztott fájl lejátszása.

Műsorszám keresése műsorszám-részlet alapján — ZAPPIN



Megkeresheti a meghallgatni kívánt műsorszámot a lemezen vagy USB-eszközön lévő műsorszámok rövid részleteinek egymás utáni meghallgatásával. Ez a funkció hasznos, ha például véletlen sorrendű vagy véletlen sorrendű ismételt lejátszási módban keres egy műsorszámot.

1 Audiolejátszás közben érintse meg a „ZAP” gombot.

A lejátszás a következő műsorszám részletével kezdődik.

A részlet a beállított időtartamon keresztül hallható, és a következő részlet megkezdését hangjelzés jelzi.



A „ZAP” megérintése.

Az egyes műsorszámokból lejátszott részlet ZAPPIN módban.

2 Érintse meg a „ZAP” gombot a meghallgatni kívánt műsorszám lejátszásakor.

A kiválasztott műsorszám visszatér normál lejátszási módba, az elejétől.

Egy másik műsorszám megkereséséhez ZAPPIN módban ismétlje meg az 1–2. lépéseket.

„SensMe channels” vagy „SensMe mood” lejátszás esetén

Ha „SensMe channels” vagy „SensMe mood” lejátszás közben belép ZAPPIN módba, a műsorszámok legdallamosabb vagy ritmusosabb szakasza* kerül lejátszásra. A SensMe funkció részleteit lásd „A hangulatának megfelelő zene hallgatása — SensMe” szakaszban (28. oldal).





* Elképzeltethető, hogy a készülék nem megfelelően érzékeli.

Hasznos tanácsok

- Módosíthatja a lejátszási időtartamot (57. oldal), de nem választhatja ki a lejátszandó műsorszám-részletet.
- Kikapcsolhatja a műsorszám-részletek közötti hangjelzést (57. oldal).

Vezérlés kézmozdulatokkal

A gyakori műveleteket végrehajthatja az alábbi parancs kézmozdulatokkal a rádióvétel vagy lejátszás képernyőn.

Kézmozdulat	Funkció
 Vízszintes vonal (balról jobbra)	Rádióvétel: rádióállomások keresése előre. (Azonos a ►►► gombbal.) DVD-, VCD-lejátszás: egy fejezet vagy műsorszám átugrása előre. (Azonos a ►►► gombbal.) JPEG, Xvid, MPEG-4, audio lejátszás: egy fájl vagy műsorszám átugrása előre. (Azonos a ►►► gombbal.)
 Vízszintes vonal (jobbról balra)	Rádióvétel: rádióállomások keresése vissza. (Azonos a ◄◄◄ gombbal.) DVD-, VCD-lejátszás: egy fejezet vagy műsorszám átugrása visszafelé. (Azonos a ◄◄◄ gombbal.) JPEG, Xvid, MPEG-4, audio lejátszás: egy fájl vagy műsorszám átugrása visszafelé. (Azonos a ◄◄◄ gombbal.)
 Függőleges vonal (felfelé)	Rádióvétel: tárolt rádióállomások behangolása (előrelépés). DVD-, VCD-lejátszás: gyorskeresés előre a videóban. JPEG, Xvid, MPEG-4, audio lejátszás: egy album (mappa) átugrása előre. (Azonos az „Album” + gombbal.)
 Függőleges vonal (lefelé)	Rádióvétel: tárolt rádióállomások behangolása (visszalépés). DVD-, VCD-, Xvid-, MPEG-4-lejátszás: gyorskeresés vissza a videóban. JPEG, audio lejátszás: egy album (mappa) átugrása vissza. (Azonos az „Album” – gombbal.)

A kézmozdulat parancsok utasításainak megtekintése

Érintse meg a  gombot, amikor látható a képernyő jobb felső sarkában.

Kihangosítás és audiólejátszás — Bluetooth (csak XAV-62BT)

A Bluetooth funkció használata előtt

A Bluetooth funkciók és leírások csak az XAV-62BT esetén érvényesek.

A Bluetooth funkció alapeljárásai

1 Párosítás

Ha egy külső Bluetooth-eszközt először kíván csatlakoztatni ehhez a készülékhez, első lépésként kölcsönösen fel kell ismertetni egymással a két eszközt. Ezt nevezik „párosításnak”. A párosítási műveletet csak egyszer kell végrehajtani, ezt követően a két készülék a későbbiekben már önműködően felismeri egymást.

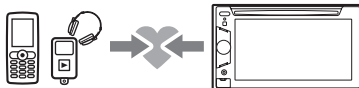

Megjegyzés

Ha törli az eszköz információit a készülékről, ismét el kell végeznie a párosítást.

2 Csatlakoztatás

A párosítás végrehajtása után csatlakoztassa a készüléket és a Bluetooth-eszközt. Az eszköztől függően a csatlakoztatás a párosításkor önműködően is megtörténhet.

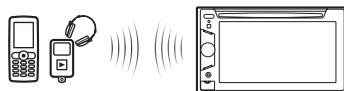

folytatás a következő oldalon →

3 Kihangosítás, audiólejátszás

Kihangosítva kezdeményezhet vagy fogadhat hívást vagy végezhet audiólejátszást a készüléken.

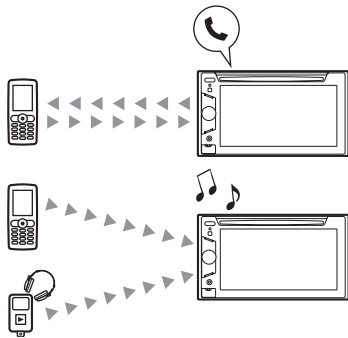

Az eszköz kompatibilitásának részleteit lásd a támogatási honlapon.

Támogatás oldal

<http://support.sony-europe.com/>

A Bluetooth állapot kijelzése

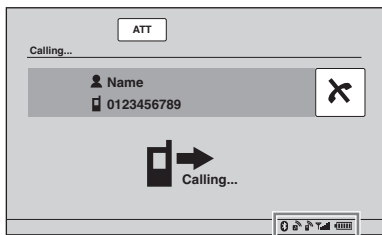

Bluetooth jelerősség kijelzés

	Nem világít: a Bluetooth-jel ki van kapcsolva. Világít: a Bluetooth-jel bekapcsolva.
	Nem világít: nincs eszköz csatlakoztatva az audiólejátszáshoz. Villog: csatlakoztatás folyamatban. Világít: egy eszköz csatlakoztatva van.
	Nem világít: nincs mobiltelefon csatlakoztatva a kihangosításhoz. Villog: csatlakoztatás folyamatban. Világít: mobiltelefon csatlakoztatva.
	A csatlakoztatott mobiltelefon jelerősségének kijelzése.
	A csatlakoztatott mobiltelefon akkumulátorának töltöttségi szintje.

Az mikrofon csatlakoztatása (csak XAV-62BT)

Kihangosításkor a hang érzékeléséhez csatlakoztatnia kell a (tartozék) külső mikrofont.

A mikrofon csatlakoztatásának részleteit lásd a csatlakoztatási útmutató részben.

Párosítás

A párosítást csak a Bluetooth-eszköz (mobiltelefon stb.) első használatakor kell elvégezni.*1

A készülék Bluetooth-eszközhöz párosításához meg kell adnia ugyanazt a jelszót*2 a készüléken és a Bluetooth-eszközön. Az eszköztől függően a jelszót Ön vagy a Bluetooth-eszköz is meghatározhatja. A részleteket lásd a Bluetooth-eszköz kezelési útmutatójában.

*1 Ha törli az eszköz regisztrációját a készülékről, ismét el kell végeznie a párosítást.

*2 A jelszó kifejezés Bluetooth-eszköztől függően előfordulhat „passkey”, „PIN code”, „PIN number” vagy „Password” stb. formában is.

Hasznos tanács

Legfeljebb 9 eszközt párosíthat a készülékkel.

Keresés a készülékről

Először ellenőrizze, hogy a másik Bluetooth-eszközön engedélyezve legyen a kereshetőség (láthatóság).

1 Válassza ki a Bluetooth forrást.

A Bluetooth funkcióval rendelkező mobiltelefon kiválasztásához nyomja meg a **(TOP)** gombot, majd érintse meg a „BT Phone” gombot a főmenüben.

A Bluetooth audio kiválasztásához érintse meg a „Source List”, majd a „BT Audio” gombot.

2 Érintse meg a „BT Menu” gombot.

Bluetooth audio esetén érintse meg a „Play Menu”-t, majd a „BT Menu”-t. Megjelenik a Bluetooth beállítás menü.

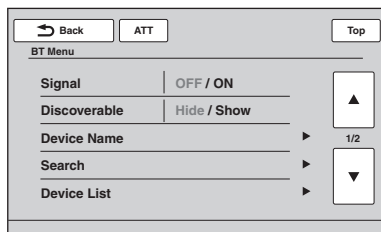

3 Érintse meg a „Search” gombot.

Megkezdődik a csatlakoztatható Bluetooth-eszközök keresése.*¹ *²

A keresés befejezése után megjelenik az érzékelt eszközök*³ listája.

*¹ Ha a készülék Bluetooth-jele ki van kapcsolva, a keresés megkezdésekor önműködően bekapcsol.

*² A keresési idő a csatlakoztatható eszközök számától függően eltérő.

*³ Megjelenik az érzékelt eszköz neve vagy címe (ha elérhető).

4 Érintse meg a csatlakoztatni kívánt eszközt.

5 Válassza ki a csatlakozás típusát.

Érintse meg a „Handsfree Connect” gombot, ha kihangosításhoz kívánja használni.



Érintse meg az „Audio Connect” gombot, ha audiólejátszáshoz kívánja használni.

A párosítás megkezdődik és megjelenik a jelszót kérő képernyő.

6 A számgombok megérintésével adja meg a jelszót, majd érintse meg az „OK” gombot.

Végezze el a szükséges párosítási műveletet a másik Bluetooth-eszközön.

A párosítás befejeződik és a készülék csatlakozik a másik Bluetooth-eszközhöz.

A kapcsolat sikeres létrehozásakor a  vagy  jelenik meg a képernyő alján.

A keresés befejezése után a készülék „Sony Automotive”^{*} elnevezéssel jelenik meg a másik Bluetooth-eszköz listájában.

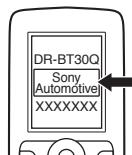

* A Bluetooth beállításban módosítható (45. oldal).



Miután a másik Bluetooth-eszközön elvégezte a szükséges műveletet, a készüléken megjelenik a jelszó kérése.

6 A számgombok megérintésével adja meg a jelszót, majd érintse meg az „OK” gombot.

A párosítás befejeződött és a készülék csatlakozik a másik Bluetooth-eszközhöz.

A sikeres csatlakoztatás után a  vagy a  jelenik meg a kijelző alján.

Megjegyzések

- A Bluetooth-eszköz csatlakoztatásakor a készülék nem érzékelhető másik eszköztől. Az érzékelés engedélyezéséhez válassza le a jelenlegi csatlakozást.
- Az eszköztől függően elképzelhető, hogy a készülékről nem lehet keresni. Ilyen esetben keresse ezt a készüléket a másik eszköztől.
- Ha egyszerre kölcsönösen keresi egymást a készülékkel és a másik eszközzel, ez a készülék nem fogja felismerni a másik eszközt.
- A keresés vagy csatlakoztatás hosszabb időt vehet igénybe.
- Az eszköztől függően a csatlakoztatás jóváhagyásának kijelzése a jelszó megadása előtt jelenik meg.
- A jelszó megadásának időkorlátja az eszköztől függően eltérő.
- Ez a készülék nem csatlakoztatható csak HSP (Head Set Profile) profilt támogató eszközökhöz.

Keresés a Bluetooth-eszköztől

A készülék másik Bluetooth-eszköztől történő keresésének végrehajtása az alábbiakban látható.

1 Válassza ki a Bluetooth forrást.

A Bluetooth funkcióval rendelkező mobiltelefon kiválasztásához érintse meg a  gombot, majd érintse meg a „BT Phone” gombot a felső menüben.

A Bluetooth audió kiválasztásához érintse meg a „Source List”, majd a „BT Audio” gombot.

2 Érintse meg a „BT Menu” gombot.

Bluetooth audió esetén érintse meg a „Play Menu”-t, majd a „BT Menu”-t. Megjelenik a Bluetooth beállítás menü.

3 Érintse meg a „Signal”, majd a „Yes” gombot a „Signal” opció „ON” beállításához.

Bekapcsol a készülék Bluetooth-jele.

4 Érintse meg a „Discoverable” gombot a „Show” beállításához.

A készülék készen áll arra, hogy a másik Bluetooth-eszköz érzékelje.

5 Kezdje meg a keresést a másik Bluetooth-eszköztől.

Csatlakoztatás

Ha bekapcsolt Bluetooth-jel esetén bekapcsolja a gyújtáskapcsolót, a készülék keresi az utoljára csatlakoztatott Bluetooth-eszközt és, amennyiben lehetséges, a csatlakoztatás önműködően megtörténik.

Ez a fejezet ismerteti a regisztrált Bluetooth-eszközök kézi csatlakoztatását.

Az indítás előtt ügyeljen, hogy a készüléken (45. oldal) és a másik Bluetooth-eszközön egyaránt bekapcsolja a Bluetooth-jelét.

1 A Bluetooth forrás kiválasztása.

Bluetooth funkcióval rendelkező mobiltelefon kiválasztásához nyomja meg a **(TOP)** gombot, majd érintse meg a „BT Phone” gombot a főmenüben. Bluetooth audioeszköz kiválasztásához érintse meg a „Source List”, majd a „BT Audio” gombot.

2 Érintse meg a „BT Menu” gombot.

Bluetooth audió esetén érintse meg a „Play Menu”-t, majd a „BT Menu”-t. Megjelenik a Bluetooth beállítás menü.

3 Érintse meg a „Device List” gombot.

Megjelenik a regisztrált Bluetooth-eszközök listája. A lista görgetéséhez érintse meg a ▲/▼ gombot.



4 Érintse meg a csatlakoztatni kívánt eszközt.

5 Válassza ki a csatlakozási típust.

Érintse meg a „Handsfree Connect” gombot a kihangosított híváshoz.

Érintse meg az „Audio Connect” gombot az audiolejátszás használatához.



A csatlakoztatás befejeződött.

A sikeres csatlakoztatáskor a képernyő alján megjelenik a  vagy .

Az eszközlístában a jelenleg csatlakoztatott eszközt a nevének fejlécénél lévő ikon jelzi.

Csatlakoztatás másik Bluetooth-eszköztől

A másik Bluetooth-eszköz alkalmazásával csatlakoztassa ezt a készüléket.

A sikeres csatlakoztatáskor a képernyő alján megjelenik a  vagy .

Leválasztás

1 Kövesse a fenti 1–3. lépéseket.

2 Érintse meg a jelenleg csatlakoztatott eszközt, majd a „Handsfree Disconnect” vagy „Audio Disconnect” opciót.

Az összes regisztráció törlése

1 Kövesse a fenti 1–3. lépéseket.

2 Érintse meg a „Delete All”, majd a „Yes” opciót jóváhagyáskéréskor.

Egyedi regisztráció törlése

1 Kövesse a fenti 1–3. lépéseket.

2 Érintse meg a törölni szándékozott eszközt, majd érintse meg a „Delete this device from List” opciót.

3 Nyomja meg a „Yes” opciót a jóváhagyáskéréskor.

A készülékről utoljára csatlakoztatott eszköz csatlakoztatása (csak Bluetooth audió esetén)

Érintse meg a „Source List”, „BT Audio”, majd a „Connect” gombot.

Megjegyzés

Ha a csatlakoztatást audiolejátszás közben végzi, a lejátszás közben zaj lehet hallható.

Hasznos tanács

A2DP (Advanced Audio Distribution Profile) profilt támogató mobiltelefont vagy audiolejátszó eszközt csatlakoztathat.

Kihangosítás

Ha a készüléket csatlakoztatta a mobiltelefonhoz a készülékkel kezdeményezhet vagy fogadhat hívásokat.

Híváskezdeményezés

Telefonszám tárcsázásával

1 Nyomja meg a **(TOP)** gombot, majd érintse meg a „BT Phone” opciót a főmenüben.

Megjelenik a Bluetooth funkcióval rendelkező mobiltelefon kijelzés.

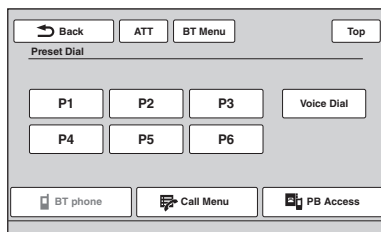

2 Érintse meg a „Call Menu”, majd a „Dial” gombot.

Megjelenik a számbevitel képernyő.

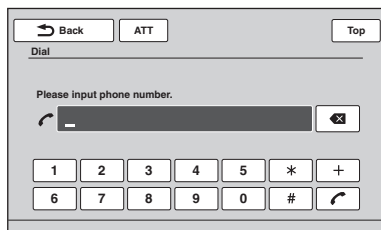

3 A számgombok megérintésével adja meg a telefonszámot, majd érintse meg a gombot.

A megadott szám törléséhez érintse meg a  gombot.

A hívás létrejön és megjelenik a hívás képernyő, amíg a másik fél fogadja a hívást.

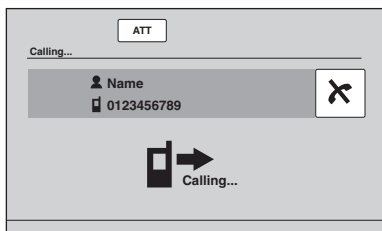

A telefonkönyvből

A telefonkönyv kezelésének részleteit lásd „A telefonkönyv kezelése” szakaszban (41. oldal).

1 Nyomja meg a gombot, majd érintse meg a „BT Phone” opciót a főmenüben.

Megjelenik a Bluetooth funkcióval rendelkező mobiltelefon kijelzés.

2 Érintse meg a „Call Menu”, majd a „Phonebook” gombot.

Megjelenik a telefonkönyv.

3 Válassza ki a kívánt kapcsolatot.

1 A kezdőbetű listában érintse meg a kapcsolat kezdőbetűjét.

2 A névlistában érintse meg a kapcsolat nevét.

3 A számlistában érintse meg a telefonszámot.

Megjelenik a kapcsolat jóváhagyásának képernyője.

4 Érintse meg a „Call” opciót.

A hívás létrejön és megjelenik a hívás képernyő, amíg a másik fél fogadja a hívást.

Hasznos tanácsok

• A csatlakoztatott mobiltelefon telefonkönyvében is kereshet a híváskezdeményezéshez (42. oldal).

A híváslistából



A készülék az utolsó 20 hívás adatait tárolja és lehetővé teszi ezek egyikének gyors kiválasztását a listából.

1 Nyomja meg a gombot, majd érintse meg a „BT Phone” opciót a főmenüben.

Megjelenik a Bluetooth funkcióval rendelkező mobiltelefon kijelzés.

2 Érintse meg a „Call Menu”, majd a „Recent Call” opciót.

Megjelenik a híváslista.

A lista görgetéséhez érintse meg a   gombot.

3 Érintse meg a lista kívánt elemét.

Megjelenik a kapcsolat jóváhagyás kijelzés.

4 Érintse meg a „Call” gombot.

A hívás létrejön és megjelenik a hívás képernyő, amíg a másik fél fogadja a hívást.

Tárolt számok hívása

Összesen 6 kapcsolatot tárolhat a memóriában. A tárolás részleteit lásd a „Telefonszámok tárolása” szakaszban (43. oldal).

1 Nyomja meg a gombot, majd érintse meg a „BT Phone” opciót a főmenüben.

Megjelenik a Bluetooth funkcióval rendelkező mobiltelefon kijelzés.

2 Érintse meg a számot a listában („P1”–„P6”).

Megjelenik a kapcsolat jóváhagyás kijelzés.

3 Érintse meg a „Yes” gombot.

A hívás létrejön és megjelenik a hívás képernyő, amíg a másik fél fogadja a hívást.

A hangtárcsázás funkcióval

A mobiltelefonban tárolt hangminta alkalmazásával is kezdeményezhet hívást.

1 Nyomja meg a gombot, majd érintse meg a „BT Phone” opciót a főmenüben.

Megjelenik a Bluetooth funkcióval rendelkező mobiltelefon kijelzés.

2 Érintse meg a „Voice Dial” opciót.

3 Mondja ki a mobiltelefonban tárolt kulcsszót.

A készülék felismeri a hangját, majd a hívás létrejön.

Megjelenik a hívás képernyő, amíg a másik fél fogadja a hívást.

Megjegyzések

- A kulcsszót úgy mondja ki, ahogy a mobiltelefonon rögzítette.
- Ha a hangtárcsázás funkció be van kapcsolva a csatlakoztatott mobiltelefonon, elképzelhető, hogy a készülékkel nem működik megfelelően.
- Ne használja a mobiltelefon hangtárcsázás funkcióját, amikor az csatlakoztatva van a készülékhez.
- A zajok, például a motor működése zavarhatják a hangfelismerést. A hangfelismerés javításához olyan helyen használja a készüléket, ahol a zaj a lehető legkisebb.
- A mobiltelefon hangfelismerési tulajdonságaitól függően elképzelhető, hogy a hangtárcsázás nem működik. A részletekért látogassa meg a támogatási honlapot.

A beszélgetőpartner hangerejének beállítása

Hívás közben állítsa be a hangerőt a hangerőszabályzó forgatásával.

A készülék tárolja a beszélgetőpartner hangerejét a normál hangerőtől függetlenül a memóriában.

Hívásfogadás

A mobiltelefonhoz csatlakoztatott készülékekkel bármilyen helyzetben fogadhat hívást. Az alábbi képernyő megjelenése és a csengőhang jelzi a bejövő hívást.

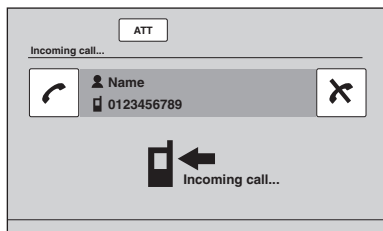

Hívásfogadás

Érintse meg a  gombot.

A csengőhang hangerejének beállítása

A hangerőszabályzó forgatásával állítsa be a hangerőt hívás közben.

A készülék tárolja a csengőhang normál hangerőtől független hangerejét a memóriában.

Hívás elutasítása

Érintse meg a  gombot.

Megjegyzés

A csengőhang és a beszélgetőpartner hangja kizárólag az első hangsugárzón hallható.

Hasznos tanácsok

- Beállíthatja a hívás önműködő fogadását (45. oldal).
- Választhat a mobiltelefon vagy a készülék csengőhangjának alkalmazása közül (45. oldal).

Műveletek hívás közben

Hívás közben az alábbi képernyő jelenik meg.

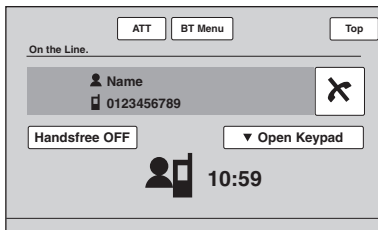

A beszélgetőpartner hangerejének beállítása

A hangerőszabályzó forgatásával állítsa be a hangerőt hívás közben.

A készülék tárolja a beszélgetőpartner normál hangerőtől független hangerejét a memóriában.

DTMF (Dual Tone Multiple Frequency – eltérő frekvenciájú kettős hangszín) jelek küldése

Érintse meg az „Open Keypad” gombot, majd a kívánt számgombokat.

A jelenlegi hívás átadása a mobiltelefonra





Érintse meg a „Handsfree OFF” gombot.

A hívás ismételt kihangosításához érintse meg a „Handsfree ON” gombot.

Megjegyzés

A mobiltelefontól független elképzelhető, hogy a kapcsolat megszakad amikor hívást próbál kezdeményezni.

A beszélgetőpartner hangerejének beállítása

- 1 Érintse meg a „BT Menu” gombot.
- 2 A görgetéshez érintse meg a   gombokat, majd nyomja meg a „MIC Gain” gombot.
- 3 Érintse meg a   gombokat a hangerő beállításához.
A hangerő a -2 és +2 tartományban állítható be egyes lépésekben.
- 4 Érintse meg többször a „Back” gombot az előző képernyőre visszatéréshez.

Hívás befejezése

Érintse meg a  gombot.

A telefonkönyv kezelése

A telefonkönyvben 300 kapcsolatot tárolhat, melyek mindegyikéhez 5 telefonszámot rendelhet.

Megjegyzések

- A jármű eladása előtt, ha a készülék még mindig a járműben található, mindenképpen nyomja meg a **RESET** gombot, hogy a telefonkönyv minden adata törlődjön, ezzel megelőzve az illetéktelen hozzáférést.
A tápfeszültség ellátó vezeték lecsatlakoztatása szintén minden adatot töröl a telefonkönyvből.
- A mobiltelefonról letöltött telefonkönyv bejegyzések nem írhatók felül újabb adatokkal, azonban egyes adatok (név stb.) ennek eredményeképp duplikálódhatnak.
- A készülék sérülése esetén a bejegyzések elveszhetnek.
- A készülék hulladékként eltávolításakor törölje a telefonkönyv bejegyzéseit alaphelyzetbe állítással (45. oldal).

Telefonkönyv bejegyzések tárolása

Letöltés a mobiltelefonról

Ha a csatlakoztatott mobiltelefon támogatja a PBAP (Phone Book Access Profile) profilt, letöltheti a telefonkönyv adatokat és tárolhatja a készüléken.

- 1 **Nyomja meg a **(TOP)** gombot, majd érintse meg a „BT Phone” opciót a főmenüben.**

Megjelenik a Bluetooth funkcióval rendelkező mobiltelefon kijelzés.

- 2 **Érintse meg a „PB Access” gombot.**
Megjelenik a telefonkönyv kezelés menü.

- 3 **Érintse meg az „Access” opciót a telefonkönyv adatainak tárolásához használt memória kiválasztásához.**
A mobiltelefon belső memóriájában tárolt adatok letöltéséhez válassza a „Memory” opciót. A SIM kártyán lévő adatok letöltéséhez válassza a „SIM” opciót.

- 4 **Érintse meg a „Phonebook Download” opciót.**

Amikor a letöltés befejeződött, megjelenik a „Complete” üzenet és a telefonkönyv adatok tárolásra kerülnek a készüléken.

Fogadás mobiltelefonról

Átküldheti a telefonkönyv adatokat a csatlakoztatott mobiltelefonról és fogadhatja azokat a készülékkel.

- 1 **Nyomja meg a **(TOP)** gombot, majd érintse meg a „BT Phone” opciót a főmenüben.**

Megjelenik a Bluetooth funkcióval rendelkező mobiltelefon kijelzés.

- 2 **Érintse meg a „Call Menu”, majd a „Receive Phonebook” opciót.**

A készülék készen áll a telefonkönyv adatok fogadására.

- 3 **Küldje el a telefonkönyv adatokat a csatlakoztatott mobiltelefonnal.**

Amikor a fogadás befejeződött megjelenik a „Complete” üzenet és a készülék tárolja a telefonkönyv adatokat.

Kapcsolat hozzáadása név és szám bevitelével

- 1 **Nyomja meg a **(TOP)** gombot, majd érintse meg a „BT Phone” gombot a főmenüben.**

Megjelenik a Bluetooth funkcióval rendelkező mobiltelefon kijelzés.

- 2 **Érintse meg a „Call Menu”, majd a „Phonebook” opciót.**

Megjelenik a telefonkönyv.

- 3 **Érintse meg az „Add Contact” opciót.**

Megjelenik a kapcsolat regisztráció kijelzés.

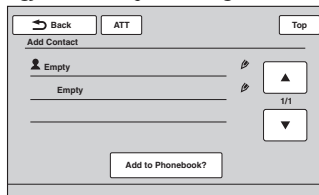

- 4 **Érintse meg az „Empty” opciót az első sorban.**

Megjelenik a név beviteli képernyő.

- 5 **A karakter gombok megérintésével adja meg a nevet, majd érintse meg az „OK” opciót.**

A billentyűzet használatának részleteit lásd „A név szerkesztése a billentyűzettel” szakaszban (43. oldal). Ismét megjelenik a kapcsolat regisztrációs képernyő.

- 6 **Érintse meg az „Empty” opciót.**

Megjelenik a számbeviteli képernyő.

- 7 **A számgombok megérintésével adja meg a telefonszámot, majd érintse meg az „OK” gombot.**

Megjelenik a telefonszám-típus kiválasztás képernyő.

- 8 **Érintse meg a kívánt telefonszám-típust.**

Megjelenik a kapcsolat regisztrációs képernyő. További telefonszámok beviteléhez ismételje a 6–8. lépéseket.

- 9 **Érintse meg az „Add to Phonebook?” gombot.**

A kapcsolat bekerül a telefonkönyvbe.

Kapcsolat hozzáadása a híváslistából

- 1 **Nyomja meg a **(TOP)** gombot, majd érintse meg a „BT Phone” opciót a főmenüben.**

Megjelenik a Bluetooth funkcióval rendelkező mobiltelefon kijelzés.

folytatás a következő oldalon →

- 2 Érintse meg a „Call Menu”, majd a „Recent Call” opciót.**
Megjelenik a híváslista.
A lista görgetéséhez érintse meg a ▲/▼ gombot.
- 3 Érintse meg az elemet a telefonkönyvhöz hozzáadáshoz.**
Megjelenik a kapcsolat jóváhagyás képernyő.
- 4 Érintse meg a „Save to Phonebook” gombot.**
Megjelenik a név beviteli képernyő.
- 5 A karakterek megérintésével adja meg a nevet, majd érintse meg az „OK” gombot.**
A billentyűzet használatának részleteit lásd „A név szerkesztése a billentyűzettel” szakaszban (43. oldal).
A kapcsolat bekerül a telefonkönyvbe.

Keresés a mobiltelefon telefonkönyvében

Ha a csatlakoztatott mobiltelefon támogatja a PBAP (Phone Book Access Profile) profilt, kereshet a mobiltelefon telefonkönyvében. Hívást is kezdeményezhet egy kapcsolattal vagy hozzáadhatja a kapcsolatot a készülék telefonkönyvéhez.

- 1 Nyomja meg a (TOP) gombot, majd érintse meg a „BT Phone” opciót a főmenüben.**
Megjelenik a Bluetooth funkcióval rendelkező mobiltelefon kijelzés.
- 2 Érintse meg a „PB Access” gombot.**
Megjelenik a telefonkönyv menü.
- 3 Érintse meg az „Access” opciót a telefonkönyv adatokat tároló memória kiválasztásához.**
A mobiltelefon belső memóriájában lévő adatainak kereséséhez válassza a „Memory” opciót.
A SIM kártya adataiban kereséshez válassza a „SIM” opciót.
- 4 Érintse meg a „Phonebook Browsing” opciót.**
Megjelenik a csatlakoztatott mobiltelefon telefonkönyve.
- 5 Válassza ki a kívánt kapcsolatot.**
 - 1** A kezdőbetűk listájában érintse meg a kapcsolat nevének kezdőbetűjét.
 - 2** A névlistában érintse meg a kapcsolat nevét.
 - 3** A számlistában érintse meg a kapcsolat telefonszámát.Megjelenik a kapcsolat jóváhagyáskérése.

A kapcsolat felhívása

A híváshoz érintse meg a telefonszámot, majd a „Yes” gombot a jóváhagyáskérő képernyőn.

A kapcsolat hozzáadása a készülék telefonkönyvéhez

Érintse meg a „Save to Phonebook”, majd a „Yes” gombot a jóváhagyáskérő képernyőn.

Telefonkönyv adatok törlése

A készülék telefonkönyvének összes bejegyzésének törlése

- 1 Nyomja meg a (TOP) gombot, majd érintse meg a „BT Phone” opciót a főmenüben.**
Megjelenik a Bluetooth funkcióval rendelkező mobiltelefon kijelzés.
- 2 Érintse meg a „Call Menu”, majd a „Phonebook” gombot.**
Megjelenik a telefonkönyv.
- 3 Érintse meg a „Delete All” opciót.**
Megjelenik a jóváhagyáskérés.
- 4 Érintse meg a „Yes” gombot.**
Az összes telefonkönyv bejegyzés törlődik.

Egy kapcsolat törlése a telefonkönyvből

- 1 Hajtsa végre a fenti 1–2. lépéseket.**
- 2 Válassza ki a törölni kívánt kapcsolatot.**
 - 1** A kezdőbetű listában érintse meg a kapcsolat nevének kezdőbetűjét.
 - 2** A névlistában érintse meg a kapcsolat nevét.
- 3 Érintse meg a „Delete Contact” opciót.**
Megjelenik a jóváhagyáskérés.
- 4 Érintse meg a „Yes” opciót.**
A kapcsolat törlődik a telefonkönyvből.

Egy kapcsolat szerkesztése

- 1 Nyomja meg a (TOP) gombot, majd érintse meg a „BT Phone” opciót a főmenüben.**
Megjelenik a Bluetooth funkcióval rendelkező mobiltelefon kijelzés.
- 2 Érintse meg a „Call Menu”, majd a „Phonebook” gombot.**
Megjelenik a telefonkönyv.
- 3 Válassza ki a szerkeszteni kívánt kapcsolatot.**

- 1 A kezdőbetű listában érintse meg a kapcsolat kezdőbetűjét.
- 2 A névlistában érintse meg a kapcsolat nevét.

4 Érintse meg a kívánt szerkesztési opciót.

Megérintés	Funkció
„Edit Name”	A kapcsolat nevének szerkesztése. Adja meg az új nevet, majd érintse meg az „OK” gombot.
„Add Number”	A kapcsolat telefonszámának megadása. Adja meg a telefonszámot, majd érintse meg az „OK” gombot.
A listában lévő telefonszám	A kiválasztott telefonszám törlése. Érintse meg a „Delete Number” opciót, majd a „Yes” gombot.

A név szerkesztése a billentyűzettel

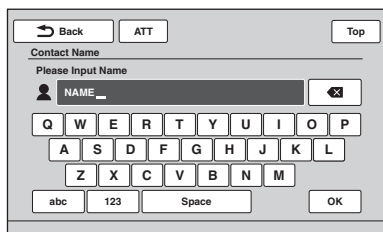

Megérintés	Funkció
„ABC” vagy „abc”	Váltás kisbetűkre vagy nagybetűkre.
A kívánt karakter	A karakter bevitelle.
„123”	Váltás számbillentyűkre.
A kívánt szám vagy szimbólum billentyűje	A szám vagy szimbólum bevitelle.
„Space”	Szóköz bevitelle.
✕	Karakter törlése.
„OK”	A név szerkesztésének befejezése.

Híváslista

Törölheti a híváslista elemeit.

A híváslista összes elemének törlése

- 1 Nyomja meg a **(TOP)** gombot, majd érintse meg a „BT Phone” opciót a főmenüben.
Megjelenik a Bluetooth funkcióval rendelkező mobiltelefon kijelzés.
- 2 Érintse meg a „Call Menu”, majd a „Recent Call” opciót.
Megjelenik a híváslista.
- 3 Érintse meg a „Delete All” opciót.
Megjelenik a jóváhagyáskérő képernyő.
- 4 Érintse meg a „Yes” gombot.
A híváslista összes eleme törlődik.

A híváslista egy elemének törlése

- 1 Hajtsa végre a fenti 1–2. lépéseket.
- 2 Érintse meg lista törölni kívánt elemét.
Megjelenik a kapcsolat jóváhagyás képernyő.
- 3 Érintse meg a „Delete Number” opciót.
Megjelenik a jóváhagyáskérő képernyő.
- 4 Érintse meg a „Yes” gombot.
A híváslista kiválasztott eleme törlődik.

Tárcsázás a gyorshívás memóriából

Tárolhatja a gyorshívás memóriában a telefonkönyv vagy a híváslista kapcsolatait.

Tárolás a telefonkönyvből

- 1 Nyomja meg a **(TOP)** gombot, majd érintse meg a „BT Phone” opciót a főmenüben.
Megjelenik a Bluetooth funkcióval rendelkező mobiltelefon kijelzés.
- 2 Érintse meg a „Call Menu”, majd a „Phonebook” opciót.
Megjelenik a telefonkönyv.
- 3 Válassza ki a gyorshívás memóriában tárolni kívánt kapcsolatot.
 - 1 A kezdőbetű listában érintse meg a kapcsolat nevének kezdőbetűjét.
 - 2 A névlistában érintse meg a kapcsolat nevét.
 - 3 A számlistában érintse meg a telefonszámot.
Megjelenik a kapcsolat jóváhagyáskérő képernyő.

4 Érintse meg a „Preset Memory” opciót, majd a kívánt memóriahely számot („P1”–„P6”).

A készülék tárolja a kapcsolatot a gyorshívás memóriában.

Tárolás a híváslistából

1 Nyomja meg a **(TOP)** gombot, majd érintse meg a „BT Phone” opciót a főmenüben. Megjelenik a Bluetooth funkcióval rendelkező mobiltelefon kijelzés.

2 Érintse meg a „Call Menu”, majd a „Recent Call” opciót.

Megjelenik a híváslista.

A lista görgetéséhez érintse meg a ▲/▼ gombot.

3 Érintse meg a lista kívánt elemét.

Megjelenik a kapcsolat jóváhagyás képernyő.

4 Érintse meg a „Preset Memory” opciót, majd a kívánt memóriahely számot („P1”–„P6”).

A készülék tárolja a kapcsolatot a kiválasztott gyorshívás memóriahelyen.

A gyorshívás memóriában tárolt adatok módosítása

A fenti eljárással írja felül a gyorshívás memória tartalmát.

A személyes információ zárolása

A személyes információhoz való jogosulatlan hozzáférés megelőzéséhez zárolhatja a hívásadatokat egy 4 számjegyű kód beállításával. A zárolás után meg kell adnia a kódot, ha hozzá szeretne férni a hívás menü adataihoz.

1 Nyomja meg a **(TOP)** gombot, majd érintse meg a „BT Phone” opciót a főmenüben. Megjelenik a Bluetooth funkcióval rendelkező mobiltelefon kijelzés.

2 Érintse meg a „Call Menu”, majd a „PIM Security” opciót.

Az ellenőrző képernyő jelenik meg.

3 Érintse meg a „Yes” opciót.

Megjelenik a kódbeállítás képernyő.

4 A színgombok megérintésével adja meg a kódot, majd érintse meg az „OK” opciót.

5 Az ellenőrzéshez adja meg ismét a kódot a színgombok, majd az „OK” megérintésével.

A beállítás befejeződött.

Egy beírt szám törléséhez érintse meg a „Clear” gombot.

Az előző képernyőre visszatéréshez érintse meg a „Back” gombot.

A hívásadatok zárolásának feloldása

1 Hajtsa végre a fenti 1–2. lépéseket. Megjelenik a visszaigazolást kérő képernyő.

2 Érintse meg a „Yes”-t. Megjelenik a zárolás feloldása képernyő.

3 A színgombok megérintésével adja meg a kódot. Megjelenik a „Complete” üzenet, és a hívásadatok zárolása feloldódik.

Audiolejátszás

Bluetooth-eszköz hallgatása a készüléken

Ha a másik eszköz támogatja az A2DP (Advanced Audio Distribution Profile) profilját, hallgathatja a lejátszott hangot a készüléken.

1 Csatlakoztassa a készüléket és a Bluetooth-eszközt (38. oldal).

2 Csökkentse le a készülék hangerejét.

3 Érintse meg a „Source List”, majd a „BT Audio” gombot.

Megjelenik a Bluetooth audioképernyő.

4 Indítsa el a lejátszást a másik Bluetooth-eszközön.

5 Állítsa be a készülék hangerejét.

A Bluetooth-eszköz működtetése a készülékkel

Ha a másik eszköz támogatja az AVRCP (Audio Video Remote Control Profile) profilját, vezérelheti a lejátszást ezzel a készülékkel.

A műveletek azonosak a lemezelejátszással (21. oldal), az alábbi kivételekkel.

Megérintés	Funkció
„Play Menu” → „BT Menu”	A Bluetooth beállítás menü megnyitása (45. oldal).
–/+ a „Level” mezőben	A készülék és a másik Bluetooth-eszköz hangerő-különbségének csökkentése. Az érték a –8 és +18 tartományban állítható be, egyes lépésekben.
„Connect”	Az utoljára a készülékről csatlakoztatott eszköz csatlakoztatása.

Megjegyzések

- Az elérhető műveletek a Bluetooth-eszköztől függően eltérőek lehetnek. A nem elérhető műveleteket a Bluetooth-eszközön hajtsa végre.

- A Bluetooth-eszköztől függően elképzelhető, hogy kétszer kell megérinteni a ►II gombot a lejátszás elindításához vagy szüneteltetéséhez.
- Audiolejátszás közben elképzelhető, hogy egyes kijelzések, például a műsorszám név stb. nem jelennek meg a készüléken.

Bluetooth beállítások

A Bluetooth beállítások a „BT Menu” opcióban módosíthatók.

1 Válassza ki a Bluetooth forrást.

A Bluetooth funkcióval rendelkező mobiltelefon kiválasztásához nyomja meg a (TOP) gombot, majd érintse meg a „BT Phone” opciót a főmenüben.

A Bluetooth audio kiválasztásához érintse meg a „Source List”, majd a „BT Audio” opciót.

2 Érintse meg a „BT Menu” opciót.

Bluetooth audio esetén érintse meg a „Play Menu”-t, majd a „BT Menu”-t.

Megjelenik a Bluetooth beállítások menü.

3 Érintse meg a lista kívánt elemét és végezze el a beállítást.

A Bluetooth beállítás menü menüpontjai a következők.

„Signal”^{*1}

A Bluetooth-jel bekapcsolása: „ON” (be), „OFF” (ki).

„Discoverable”^{*1} (37. oldal)

Annak engedélyezése, hogy másik Bluetooth-eszköz megkeresse ezt a készüléket: „Show” (látható), „Hide” (elrejtve).

„Device Name”^{*1}

A készülék csatlakoztatott eszközön megjelenő nevének módosítása. (Alapértelmezett beállítás: „Sony Automotive”)

A billentyűzet használatának részleteit lásd „A név szerkesztése a billentyűzettel” szakaszban (45. oldal).

„Search”^{*1} (36. oldal)

A csatlakoztatható Bluetooth-eszközök keresése.

„Device List”^{*1} (38. oldal)

A regisztrált eszközök listájának megjelenítése; regisztrált eszközök csatlakoztatása; az összes regisztráció törlése.

„Auto Answer”^{*1}

A bejövő hívások önműködő fogadása.

– „Short”: a hívás önműködő fogadása 3 másodperc után.

– „Long”: a hívás önműködő fogadása 10 másodperc után.

– „OFF”: nincs önműködő hívásfogadás.

„Ringtone”^{*1 *2}

A készülék vagy a csatlakoztatott mobiltelefon csengőhangjának használata: „Default” (alapértelmezett), „Cellular” (mobiltelefon).

„EC/NC Mode” (visszhang csökkentő, zajcsökkentő mód)

A visszhang és zaj csökkentése a telefonbeszélgetések közben.

Általában a „Mode 1” opciót válassza.

Ha a kimenő hangminőség nem megfelelő, válassz a „Mode 2” vagy „OFF” opciót.

„MIC Gain” (40. oldal)

A hangerő beállítása a beszélgetőpartner számára: –2→2.

„Initialize”^{*1}

Az összes Bluetooth beállítás alaphelyzetbe állítása. Érintse meg a „Yes” opciót a jóváhagyáskérő képernyőn.

^{*1} Kihangosított hívás közben nem módosítható.

^{*2} A mobiltelefonról függően elképzelhető, hogy a készülék csengőhangja a „Cellular” beállítás esetén is hallható.

Megjegyzés

Az egyéb Bluetooth-eszközök beállításait lásd a kezelési útmutatójukban.

Hangbeállítás

A hangminőség beállítása — EQ7

7 különböző zenei stílusnak megfelelő eltárolt hangzásbeállítási minta közül választhat („Xplod”, „Vocal”, „Edge”, „Cruise”, „Space”, „Gravity”, „Custom” vagy „OFF” (kikapcsolva)).

- 1 **Rádióvétel vagy lejátszás közben érintse meg a „Source List”, majd a  gombot.**
- 2 **Érintse meg a „Sound” opciót.**
Megjelenik a hangbeállítás menü.
- 3 **Érintse meg az „EQ7” opciót.**
Megjelennek a beállítási lehetőségek.
- 4 **Érintse meg a kívánt hangzsképet.**
A beállítás befejeződik.

A hangzsképet kikapcsolásához válassza az „OFF” opciót.

Az előző képernyőre visszatéréshez érintse meg a „Back” gombot.

A hangszínszabályzó beállítása — EQ7 Tune

Az EQ7 funkció „Custom” beállítása segítségével egyéni igényeinek megfelelően módosíthatja a hangzást. Hét frekvenciasáv jelszintjét módosíthatja: 62 Hz, 157 Hz, 396 Hz, 1 kHz, 2,5 kHz, 6,3 kHz és 16 kHz.

- 1 **Rádióvétel vagy lejátszás közben érintse meg a „Source List”, majd a  gombot.**
- 2 **Érintse meg a „Sound”, majd az „EQ7” gombot.**
- 3 **Érintse meg a „Custom”, majd a „Tune” gombot.**
Megjelenik a beállítás képernyő.

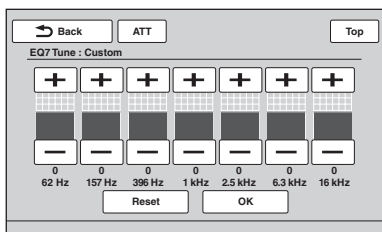

- 4 **A +/- gombok megérintésével állítsa be az egyes frekvenciákhoz tartozó értékeket.**

A szint a -8 és +8 tartományban állítható be, egyes lépésekben.

A hangszínszabályzó gyári beállításának visszaállításához érintse meg a „Reset” gombot.

- 5 **Érintse meg az „OK” gombot.**
A beállítás befejeződik.

Az előző képernyőre visszatéréshez érintse meg a „Back” gombot.

Hasznos tanácsok

Más jellegű hangzsképeket is beállíthat.

A különböző hangjellezők beállítása



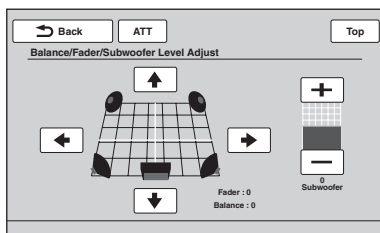

Beállíthatja a bal- és jobboldali hangsugárzók („Balance”), valamint az első és hátsó hangsugárzók hangerőegyensúlyát („Fader”). A mélysugárzó hangerejét is beállíthatja, ha az csatlakoztatva van.

- 1 **Rádióvétel vagy lejátszás közben érintse meg a „Source List”, majd a  gombot.**
- 2 **Érintse meg a „Sound” opciót.**
Megjelenik a hangbeállítás menü.
- 3 **Érintse meg a „Balance/Fader” opciót.**
Megjelenik a beállítás képernyő.



Megjegyzés

A mélysugárzó csak akkor jelenik meg, ha a „Rear/ Sub Out” beállítás „Sub” értékre van állítva (55. oldal).

- 4 **A  /  /  /  gombok megérintésével állítsa be a bal-jobb és első-hátsó hangerőegyensúlyt.**
Az érték az L15–R15 (Balance)/F15–R15 (Fader) tartományban állítható be.
- 5 **A +/- gombok megérintésével állítsa be a mélysugárzó hangerejét.**
Ez a beállítás csak akkor módosítható, ha a mélysugárzó csatlakoztatva van és a „Rear/ Sub Out” beállítása „Sub” (54. oldal).
Az érték a -6 és +6 tartományban állítható be, egyes lépésekben.

Az előző képernyőre visszatéréshez érintse meg a „Back” gombot.

A hangzás beállítása a hallgatási helyzethez — intelligens idő illesztés

A készüléken beállítható a hallgatási hely az egyes hangszugárzók hangkimenetének hallgatási helyzetnek megfelelő eltolásával, ezzel természetes hangzást kialakítva, mintha a jármű közepén ülne.

A „Listening Position” beállításai az alábbiak.

- „Front L” (1): bal első
- „Front R” (2): jobb első
- „Front” (3): elöl középen
- „All” (4): a jármű középpontjában
- „Custom”: pontosan kalibrált helyzetben (47. oldal)
- „OFF”: nincs hallgatási helyzet beállítás

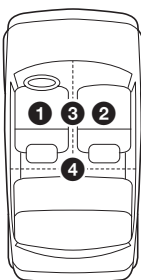

A mélysugárzó megközelítő helyzetét is beállíthatja a hallgatási helyzethez képest, ha:

- a mélysugárzó csatlakoztatva van és a „Rear/Sub Out” beállítása „Sub” (54. oldal),
- a hallgatási helyzet beállítása „Front L”, „Front R”, „Front” vagy „All”.

- 1 A rádióvétel vagy lejátszás közben érintse meg a „Source List”, majd a gombot.**
- 2 Érintse meg a „Sound” opciót.**
Megjelenik a hangbeállítás menü.
- 3 Érintse meg a „Listening Position” opciót.**
Megjelenik a beállítás képernyő.
- 4 Állítsa be a hallgatási helyzetet.**
Érintse meg a „Front L”, „Front R”, „Front”, „All” vagy „Custom” opciót.
- 5 Állítsa be a mélysugárzó helyzetét.**
Ha a „Rear/Sub Out” beállítást „Sub” értékre állította (55. oldal), valamint a 4. lépésben a „Front L”, „Front R”, „Front” vagy „All” opciót választotta, beállíthatja a mélysugárzó helyzetét.
Érintse meg a „Near” (közel), „Normal” (normál) vagy „Far” (távol) opciót.
A beállítás megtörtént.

Az intelligens idő illesztés kikapcsolásához válassza az „OFF” opciót.
Az előző képernyőre visszatéréshez érintse meg a „Back” gombot.

A hallgatási helyzet pontos beállítása — Az intelligens idő illesztés finomhangolása

Pontosan beállíthatja a hallgatási helyzetet az egyes hangszugárzókhoz képest, hogy a hang a késleltetés miatt megfelelőbben érje el a hallgatót.

Mielőtt hozzákezdene, mérje le a saját maga és az egyes hangszugárzók közötti távolságot.

- 1 A rádióvétel vagy lejátszás közben érintse meg a „Source List”, majd a gombot.**
- 2 Érintse meg a „Sound”, majd a „Listening Position” opciót.**
- 3 Érintse meg a „Custom”, majd a „Custom Tune” opciót.**
Megjelenik a beállítás képernyő.

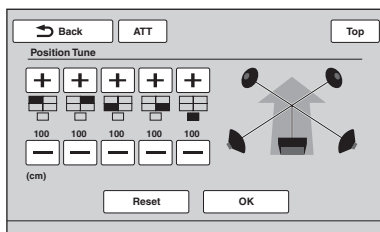

Megjegyzés

A mélysugárzó csak akkor jelenik meg, valamint a mélysugárzó egyedi beállítási gombjai csak akkor elérhetők, ha a „Rear/Sub Out” beállítást „Sub” értékre állította (55. oldal)

- 4 Az egyes hangszugárzók +/- gombjának megérintésével állítsa be a hallgatási helyzetet és a hangszugárzók közötti távolságot.**
A távolság 2 cm-es lépésekkel állítható be a 0–400 cm tartományban.
Az alapértelmezett beállítások visszaállításához érintse meg a „Reset” gombot.
- 5 Érintse meg az „OK” gombot.**
A beállítás befejeződik.

Az előző képernyőre visszatéréshez érintse meg a „Back” gombot.

Megjegyzés

A beállítás csak az „OK” megérintése után kerül alkalmazásra.

Hangsugárzó elrendezés és hangerő beállítás

Látszólagos középső hangsugárzó létrehozása — CSO

A tökéletes térhangzáshoz 5 hangsugárzó (bal első, jobb első, bal hátsó, jobb hátsó és középső) és 1 mélysugárzó szükséges. A CSO (középső hangsugárzó létrehozás) lehetővé teszi egy látszólagos középső hangsugárzó létrehozását, akkor is, ha nem csatlakoztatott valódi középső hangsugárzót.

- 1 Lemez vagy USB-lejátszás közben érintse meg a „Source List”, majd a  gombot.
- 2 Érintse meg a „Sound” opciót. Megjelenik a hangbeállítás menü.
- 3 Érintse meg a „CSO” opciót. Megjelennek a beállítások.
- 4 Érintse meg a „CSO1”, „CSO2” vagy „CSO3” opciót. A beállítás befejeződik.

Az előző képernyőre visszatéréshez érintse meg a „Back” gombot.

Megjegyzés

A „CSO” csak a „Multi Ch Output” menüpont „Multi” beállítása esetén hatásos (56. oldal), mivel csak többcsatornás hangforrások lejátszása esetén hatásos.

A hátsó hangsugárzók használata mélysugárzóként — Hátsó mélyhang kiemelés

Az hátsó mélyhang kiemelő erősíti a mélyhangokat a hátsó hangsugárzókon aluláteresztő szűrő beállítások alkalmazásával (54. oldal). Ez a funkció lehetővé teszi, hogy a hátsó hangsugárzók mélysugárzóként is működjenek, akkor is, ha nem csatlakoztatott mélysugárzót.

- 1 Rádióvétel vagy lejátszás közben érintse meg a „Source List”, majd a  gombot.
- 2 Érintse meg a „Sound” opciót. Megjelenik a hangbeállítás menü.
- 3 A gőrgetéshez érintse meg a ▲/▼ gombokat, majd érintse meg az „RBE” gombot. Megjelennek az opciók.
- 4 Érintse meg az „RBE1”, „RBE2” vagy „RBE3” opciót. A beállítás befejeződik.

Az előző képernyőre visszatéréshez érintse meg a „Back” gombot.

A hangsugárzók hangerejének beállítása

Beállíthatja az egyes csatlakoztatott hangsugárzók hangerejét.

A beállítható hangsugárzók a „Front R” (jobb első), „Front L” (bal első), „Surround L” (bal hátsó), „Surround R” (jobb hátsó) és a „Subwoofer”* (mélysugárzó).

* Csak akkor állítható be, ha csatlakoztatott mélysugárzót és a „Rear/Sub Out” beállítást „Sub” (54. oldal).

- 1 Érintse meg a „Source List”, majd a  gombot, amikor a készülék ki van kapcsolva.
- 2 Érintse meg a „Sound” opciót. Megjelenik a hangbeállítás menü.
- 3 A gőrgetéshez érintse meg a ▲/▼ gombokat, majd érintse meg a „4.1ch Speaker Level” opciót. Megjelenik a beállítás képernyő.

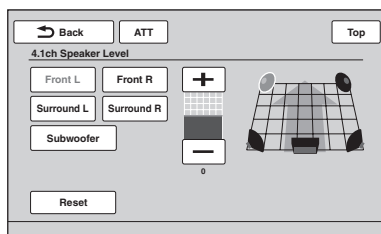

Megjegyzés

A mélysugárzó csak akkor jelenik meg, valamint a mélysugárzó egyedi beállítási gombjai csak akkor elérhetők, ha a „Rear/Sub Out” beállítást „Sub” értékre állította (54. oldal)

- 4 Érintse meg a hangsugárzót, majd a +/- gombokkal állítsa be a hangerőt. Ismétlje meg ezt a lépést az összes hangsugárzó hangerejének beállításához. Az alapértelmezett beállítások visszaállításához érintse meg a „Reset” gombot.

Az előző képernyőre visszatéréshez érintse meg a „Back” gombot.

Monitor beállítás

Érintőképernyő kalibrálás

Az érintőképernyő kalibrálásra akkor van szükség, ha a megérintés helye nem a menüpontnak megfelelő.

- 1 Érintse meg a „Source List”, majd a  gombot.
- 2 Érintse meg a „General” opciót.
Megjelenik az általános beállítás menü.
- 3 Görgesse a ▲/▼ gombok megérintésével, majd érintse meg a „Monitor Angle” gombot.
Megjelenik a beállítás képernyő.
- 4 Érintse meg egymás után a célpontokat.
A kalibrálás befejeződött.

A kalibrálás megszakításához érintse meg a „Cancel” opciót.

A háttérkép beállítása

Kiválaszthatja az Ön számára megfelelő háttérkép képernyő témát, megjelenítést és a kép fényerejét.

- 1 Érintse meg a „Source List”, majd a  gombot.
- 2 Érintse meg a „Screen” opciót.
Megjelenik a képbeállítás képernyő.
- 3 Érintse meg a „Screen Select” opciót.
Megjelennek a beállítások.
- 4 Válassza ki a képernyő témát.
Érintse meg a „Screen Theme” opciót, majd a kívánt típust.
- 5 Válassza ki a megjelenítést.
Érintse meg a „Visualizer” opciót, majd a kívánt típust.
- 6 Válassza ki a kép fényerejét.
Érintse meg a „Day / Night mode” opciót, majd a következő opciók egyikét.
„Auto”: a fényerő önműködő átkapcsolása a világítás felkapcsolásakor. (Kizárólag a háttérvilágítás vezeték csatlakoztatása esetén.)
„Always Day”: a fényerő beállítása nappali fényviszonyokhoz.
„Always Night”: a fényerő beállítása éjszakai fényviszonyokhoz.

Az előző képernyőre visszatéréshez érintse meg a „Back” gombot.

A képjellemzők beállítása — Picture EQ

Beállíthatja a jármű belső megvilágításához illeszkedő képminőséget.
Az alábbi lehetőségek közül választhat.

„Dynamic”: élénk kép fényes és tiszta színekkel.
„Standard”: szabványos kép.
„Theater”: a monitor fényerejének növelése, ami megfelelő a sötét filmekhez.
„Sepia”: szépia színárnyalatok alkalmazása a képen.
„Custom 1”, „Custom 2”: felhasználói beállítások (49. oldal).

- 1 Videolejátszás vagy képek megjelenítése közben érintse meg a „Source List”, majd a  gombot.
- 2 Érintse meg a „Screen” opciót.
Megjelenik a képbeállítás menü.
- 3 Érintse meg a „Picture EQ” opciót.
Megjelennek a beállítások.
- 4 Érintse meg a kívánt opciót.

Az előző képernyőre visszatéréshez érintse meg a „Back” gombot.

Megjegyzés

Ez a funkció csak akkor elérhető, ha behúzta a rögzítőféket.

A kép egyéni beállítása

A Picture EQ „Custom 1” és a „Custom 2” beállítása egyéni képbeállítást tesz lehetővé a kép színárnyalatainak beállításával.

- 1 Videolejátszás vagy képek megjelenítése közben érintse meg a „Source List”, majd a  gombot.
- 2 Érintse meg a „Screen”, majd a „Picture EQ” opciót.
- 3 Érintse meg a „Custom 1” vagy „Custom 2”, majd a „Custom Tune” opciót.
Megjelenik a beállítás képernyő.

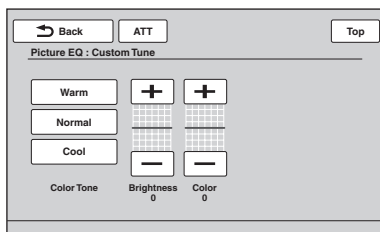

4 Érintse meg a „Warm”, „Normal” vagy „Cool” opciót a „Color Tone” kiválasztásához.

5 A +/- gombok megérintésével állítsa be a „Brightness” és „Color” szintjét.

Az előző képernyőre visszatéréshez érintse meg a „Back” gombot.

Megjegyzés

A tolatókamera képe nem állítható be.

A képernyő kiválasztása

Beállíthatja a képernyő képarányát. A beállítási lehetőségek az alábbiak.

„Normal”: 4:3 képarányú kép (hagyományos kép).



„Wide”: 4:3 képarányú kép a képernyő bal és jobb szélére kinagyítva, a felső és alsó túlnyúló részeket levágva a teljes képernyő kitöltéséhez.



„Full”: 16:9 képarányú kép.



„Zoom”: 4:3 képarányú kép kinagyítva a képernyő bal és jobb szélére.



1 Videolejátszás vagy képek megjelenítése közben érintse meg a „Source List”, majd a  gombot.

2 Érintse meg a „Screen” opciót. Megjelenik a képernyő beállítás menü.

3 Érintse meg az „Aspect” opciót. Megjelennek a beállítási lehetőségek.

4 Érintse meg a kívánt opciót.

Az előző képernyőre visszatéréshez érintse meg a „Back” gombot.

Megjegyzések

- Ez a funkció csak akkor elérhető, ha behúzta a rögzítőféket.
- A tolatókamera képaránya nem módosítható.

Beállítások

A beállítás menü a következő kategóriákat tartalmazza.

- „General”: általános beállítások (51. oldal)
- „Sound”: hangbeállítások (53. oldal)
- „Screen”: képbeállítások (55. oldal)
- „Visual”: DVD- és egyéb lejátszási beállítások (56. oldal)

Alapbeállítás műveletek

Az alábbi eljárással állíthatja be a menü menüpontját.

Például a bemutató beállításakor

1 Érintse meg a „Source List”, majd a  gombot, amikor nincs kiválasztva műsorforrás.

(csak XAV-62BT: érintse meg a  gombot a főmenüben).

Megjelenik a beállítás menü.

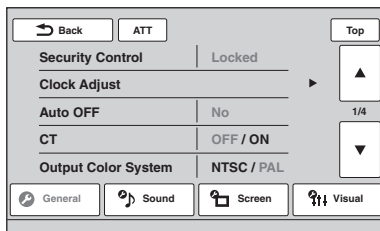

2 Érintse meg a „Screen” opciót. Megjelenik a képbeállítás képernyő.

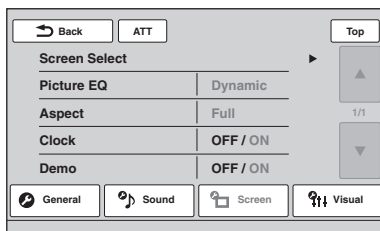

3 Érintse meg a „Demo” opciót az „ON” vagy „OFF” beállítás kiválasztásához. A beállítás befejeződik.

A beállítások görgetéséhez (szükség esetén) érintse meg a ▲/▼ gombot.

Az előző képernyőre visszatéréshez érintse meg a „Back” gombot.

Általános beállítások

Érintse meg a  → „General” → kívánt menüpont → kívánt beállítást gombokat. Az eljárás részleteit lásd az „Alapbeállítás műveletek” szakaszban (50. oldal).

A részleteket a feltüntetett oldalakon olvashatja. Az alapbeállítást a „●” jelzi.

Menüpont	Opció	Cél	Készülék állapot
Security Control (59. oldal)	–	–	Bármely állapot.
Clock Adjust (59. oldal)	–	–	Bármely állapot.
Auto OFF Kikapcsolt állapotban a készüléket a beállított idő letele után önműködően áramtalanítja.	No (●)	Az önműködő áramtalanítási funkció kikapcsolása.	Bármely állapot.
	30sec, 30min, 60min	Az időtartam kiválasztása.	
CT (pontos idő) (19., 20. oldal)	ON	A CT funkció bekapcsolása.	Bármely állapot.
	OFF (●)	A CT funkció kikapcsolása.	
Output Color System A csatlakoztatott monitornak megfelelő színrendszer beállítása. (A SECAM nem támogatott.)	PAL (●)	A PAL beállítás kiválasztása.	Nincs kiválasztva műsorforrás.
	NTSC	Az NTSC beállítás kiválasztása.	
Dimmer A kijelző háttérfényerejének beállítása.	Auto (●)	A képernyő önműködő elsötétítése a világítás bekapcsolásakor. (Kizárólag a háttérvilágítás vezeték csatlakoztatása esetén.)	Bármely állapot.
	ON	A kijelző háttérfényerejének csökkentése.	
Dimmer Level A fényerő beállítása, ha az elsötétítés be van kapcsolva.	(–5–+5) ●: 0	A szint kiválasztása.	Bármely állapot.
Touch Panel Adjust (49. oldal)	–	–	Bármely állapot.
Beep	ON (●)	Üzemi hangjelzések bekapcsolása.	Bármely állapot.
	OFF	Üzemi hangjelzések kikapcsolása.	
Language	English (●), Español, Русский,	A kijelzés nyelvének kiválasztása.	Nincs kiválasztva műsorforrás.
Key Illumination	ON (●)	A gombok háttérvilágításának bekapcsolása.	Bármely állapot.
	OFF	A gombok háttérvilágításának kikapcsolása.	

Menüpont	Opció	Cél	Készülék állapot
Rotary Commander A távvezérlő kezelőszervek működési irányának megfordítása.	Default (●)	A gyári beállítás használata.	Bármely állapot.
	Reverse	Ha a kormányoszlop jobb oldalán kívánja elhelyezni.	
Front AUX Input (59. oldal) Beállítja, hogy egy audioeszköz bemenőjelei az első AUCX bemeneten felismerésre kerülnek-e vagy sem.	Audio (●)	Az AUX bemenet bekapcsolása.	Nincs kiválasztva műsorforrás.
	OFF	Az AUX bemenet kikapcsolása.	
Rear AUX Input (59. oldal) Beállítja a hátsó AUX aljzathoz csatlakoztatott készülék típusát a háttérkép megfelelő váltásához.	Video (●)	A csatlakoztatott eszköz képernyő megjelenítése.	Nincs kiválasztva műsorforrás.
	Audio	A készülék háttérképének megjelenítése.	
	OFF	Az AUX bemenet kikapcsolása.	
No Signal A képernyő önműködő átkapcsolása, ha nincs csatlakoztatva külső eszköz.	Through	A nincs jel képernyő megjelenítése.	Nincs kiválasztva műsorforrás.
	Blank (●)	Az audiolejátszás képernyő megjelenítése nincs jel üzenettel.	
Camera Input A csatlakoztatott tolatókamera videojelének bekapcsolása.	OFF	A bemenet kikapcsolása.	Bármely állapot.
	ON (●)	A tolatókamera képernyő megjelenítése a tolatólámpa bekapcsolásakor (vagy a sebességváltó-kar hátramenet helyzetbe állításakor).	
Rear View Camera Setting (60. oldal)	–	–	Bármely állapot.

Hangbeállítás

Érintse meg a  → „Sound” → kívánt menüpont → kívánt beállítás gombokat. Az eljárás részleteit lásd az „Alapbeállítás műveletek” szakaszban (50. oldal).

A részleteket a feltüntetett oldalakon olvashatja. Az alapbeállítást a „●” jelzi.

Menüpont	Opció	Cél	Készülék állapot
EQ7 (46. oldal)	OFF (●)	A hangszínszabályzó kikapcsolása.	Rádióvétel vagy lejátszás közben.
	Xplod, Vocal, Edge, Cruise, Space, Gravity, Custom	A hangzaskép kiválasztása, a hangszínszabályzó testreszabása.	
Balance/Fader (46. oldal)	Balance: (-15-+15) Fader: (-15-+15) ●: 0	A szint beállítása.	Rádióvétel vagy lejátszás közben.
	Subwoofer: (-6-+6) ●: 0	A mélysugárzó hangerejének beállítása. (Csak akkor elérhető, ha a „Subwoofer” beállítása „ON”.)	
Listening Position (47. oldal) A hallgatási helyzet és a mélysugárzó helyzetének beállítása.	OFF (●)	Nincs hallgatási helyzet beállítás.	Rádióvétel vagy lejátszás közben.
	Front L	A bal első helyzet beállítása.	
	Front R	A jobb első helyzet beállítása.	
	Front	Az első középső helyzet beállítása	
	All	A jármű középpontjának beállítása.	
	Custom	A pontos hallgatási helyzet beállítása (47. oldal).	
	Subwoofer: Near, Normal (●), Far	A mélysugárzó helyzetének beállítása. (Csak akkor elérhető, ha a „Rear/Sub Out” beállítása „Sub” (54. oldal) és a hallgatási helyzet beállítása „Front L”, „Front R”, „Front” vagy „All”.)	
CSO (középső hangsugárzó létrehozása) (48. oldal) A látszólagos középső hangsugárzó üzemmód beállítása.	OFF (●), CSO1, CSO2, CSO3	Az üzemmód kiválasztása.	Lemez vagy USB-lejátszás esetén.
Rear/Sub Out A hangkimenetet a hátsó hangszórókra vagy a mélysugárzóra kapcsolja.	Rear	A hangkimenetet a hátsó hangszórókra kapcsolja (erősítő).	Nincs kiválasztva műsorforrás.
	Sub (●)	A hangkimenetet a mélysugárzóra kapcsolja.	

folytatás a következő oldalon →

Menüpont	Opció	Cél	Készülék állapot
RBE (hátsó mélyhang kiemelő) (48. oldal) A hátsó hangsugárzók használata mélysugárzóként.	OFF (●), RBE1, RBE2, RBE3	Az üzemmód kiválasztása.	Rádióvétel vagy lejátszás közben.
Crossover Filter Az első vagy hátsó hangsugárzó (HPF) és a mélysugárzó (LPF) levágási frekvenciájának beállítása.	LPF: 50 Hz, 60 Hz, 80 Hz, 100 Hz (●), 120 Hz	A levágási frekvencia kiválasztása. (Kizárólag a „Subwoofer” opció „ON” beállítása esetén elérhető.)	Rádióvétel vagy lejátszás közben.
	HPF: OFF (●)	Nincs levágási frekvencia.	
	HPF: 50 Hz, 60 Hz, 80 Hz, 100 Hz, 120 Hz	A levágási frekvencia kiválasztása.	
	Subwoofer Phase: Normal (●), Reverse	A mélysugárzó fázisának kiválasztása. (Kizárólag a „Subwoofer” opció „ON” beállítása esetén elérhető.)	
4.1ch Speaker Level (48. oldal)	–	–	Nincs kiválasztva műsorforrás.

Képbeállítások

Érintse meg a  → „Screen” → kívánt menüpont → kívánt beállítás gombokat. Az eljárás részleteit lásd az „Alapbeállítás műveletek” szakaszban (50. oldal).

A részleteket a feltüntetett oldalakon olvashatja. Az alapbeállítást a „●” jelzi.

Menüpont	Opció	Cél	Készülék állapot
Screen Select (49. oldal)	–	–	Bármely állapot.
Picture EQ (49. oldal)	Dynamic (●), Standard, Theater, Sepia	A képminőség beállítása.	Videolejátszás vagy képek megjelenítése.
	Custom 1, Custom 2	A képminőség egyéni beállítása.	
Aspect* (50. oldal)	Full (●), Normal, Wide, Zoom	A képernyő képarányának kiválasztása.	Videolejátszás vagy képek megjelenítése.
Clock Az óra megjelenítése vagy elrejtése a képernyő jobb alsó sarkában.	ON (●)	Az óra megjelenítéséhez.	Bármely állapot.
	OFF	Az óra megjelenítésének kikapcsolásához.	
Demo	ON (●)	A bemutató bekapcsolása.	Nincs kiválasztva műsorforrás.
	OFF	A bemutató kikapcsolása.	



*Ez a funkció csak akkor elérhető, ha behúzta a rögzítőféket.

DVD és egyéb lejátszási beállítások

Érintse meg a  → „Visual” → kívánt menüpont → kívánt beállítás gombokat. Az eljárás részleteit lásd az „Alapbeállítás műveletek” szakaszban (50. oldal).

A részleteket a feltüntetett oldalakon olvashatja. Az alapbeállítást a „●” jelzi.

Menüpont	Opció	Cél	Készülék állapot
DVD Menu Language	–	A lemezmenü nyelvének beállítása.	Nincs kiválasztva műsorforrás.
DVD Audio Language	–	A műsor nyelvének beállítása.	Nincs kiválasztva műsorforrás.
DVD Subtitle Language	–	Választás a lehetséges szinkronfelirat-nyelvek közül.	Nincs kiválasztva műsorforrás.
Audio DRC Alacsony hangerőn is érthető marad a műsor. Csak akkor használható, ha az Audio DRC (Dynamic Range Control) szabványnak megfelelő DVD-lemezt* játszik le.	Standard (●)	Normál beállítás.	Nincs kiválasztva műsorforrás.
	Wide	Olyan érzést kelt, mintha élő előadáson lenne.	
* VR formátumú DVD-R, DVD-R DL, DVD-RW kivételével.			
Multi Ch Output A többszatornás kimeneti mód kiválasztása.	Multi (●)	4.1-csatornás kimenet.	Nincs kiválasztva műsorforrás.
	Stereo	Lekeverés 2 csatornára.	
DVD Parental Control (24. oldal)	–	Lemez zárolása, a zárolás feloldása.	Nincs kiválasztva műsorforrás.
DVD Parental Rating (25. oldal)	–	A kiválasztott területnek megfelelő korlátozási szint beállítása.	Nincs kiválasztva műsorforrás.
DVD Parental Area (25. oldal)	–	A korlátozási szabvány beállítása terület alapján.	Nincs kiválasztva műsorforrás.
DVD Playlist Play (Csak VR formátumú DVD-R, DVD-R DL, DVD-RW esetén)	Original (●)	A felvételek eredeti felvétel szerinti lejátszása.	Nincs kiválasztva műsorforrás.
	Playlist	Szerkesztett lejátszási listák lejátszása.	
DVD Direct Search (26. oldal) A keresett elem beállítása DVD közvetlen keresés lejátszás esetén.	Chapter (●)	Fejezet keresése.	Bármely állapot.
	Title	Tétel keresése.	

Menüpont	Opció	Cél	Készülék állapot
Monitor Type A csatlakoztatott képernyőnek megfelelő képformátum kiválasztása. (A készülék képaránya is megváltozik.) A lemeztől függően elképzelhető, hogy a „4:3 Letter Box” kerül kiválasztásra önműködően a „4:3 Pan Scan” helyett, vagy fordítva.	16:9 (●) 	Szélesképernyős kép megjelenítése. Válassza ki ezt a beállítást, ha szélesképernyős vagy szélesképernyős üzemmóddal ellátott képernyőt csatlakoztatott.	Nincs kiválasztva műsorforrás.
	4:3 Letter Box 	Szélesképernyős műsor lejátszásakor fekete csík jelenik meg a képernyő alsó és felső részén. Ezt a beállítást válassza, ha hagyományos 4:3 képarányú képernyőt csatlakoztatott.	
	4:3 Pan Scan 	Szélesképernyős műsor lejátszásakor a műsor a teljes képernyőn látható, de a kép széleit levágja a készülék.	
ZAPPIN Time (34. oldal)	6sec, 15sec (●), 30sec	A ZAPPIN funkció lejátszási idejének beállítása.	Audiólejtszás közben.
ZAPPIN Tone (34. oldal)	ON (●)	Hangjelzés a műsorszámrészek között.	Audiólejtszás közben.
	OFF	A hangjelzés kikapcsolása.	
Multi Disc Resume	ON (●)	A folytatási pont tárolása a memóriában összesen 5 video* lemezre. <i>* Csak DVD VIDEO, VCD, Xvid, MPEG-4 esetén.</i>	Nincs kiválasztva műsorforrás.
	OFF	Nem tárolja a készülék a megszakítási pontot a memóriában. A lejátszás csak a készülékben lévő lemeznél folytatódik a megszakítási ponttól.	
USB Resume	ON (●)	Az USB-eszközön lévő Xvid, MPEG-4 fájlok folytatási pontjának tárolása.	Nincs kiválasztva műsorforrás.
	OFF	Nem tárolja a készülék a megszakítási pontot.	
JPEG Slide Show	5sec (●), 20sec, 60sec, Fixed	A képvetítési időköz beállítása.	Nincs kiválasztva műsorforrás.

folytatás a következő oldalon →

Menüpont	Opció	Cél	Készülék állapot
Video CD PBC (23. oldal)	ON (●)	VCD-lemezek lejátszása a PBC funkció használatával.	Nincs kiválasztva műsorforrás.
	OFF	VCD-lemezek lejátszása a PBC funkció használata nélkül.	

Megjegyzés

Ha bekapcsolta a szülői felügyelet funkciót, a folytonos lejátszás nem használható. Ilyen esetben a lejátszás a lemez elejéről újratekődik, amikor a lemezt a készülékbe helyezi.

A biztonsági kód beállítása

A készülék a lopás megnehezítésére biztonsági funkcióval rendelkezik. Adja meg a 4 számjegyű biztonsági kódot.

A biztonsági funkció bekapcsolásakor meg kell adnia a biztonsági kódot a készülék bekapcsolásakor, ha a készüléket másik járműbe szerelte vagy feltöltötte az akkumulátort.

A biztonsági funkció bekapcsolása

1 Érintse meg a „Source List”, majd a gombot.

Megjelenik az általános beállítás menü. Ha nem, érintse meg a „General” opciót.

2 Érintse meg a „Security Control” opciót.

Megjelenik a biztonsági kód beállítás képernyő.

3 A számgombok megérintésével adja meg a biztonsági kódot, majd érintse meg az „OK” gombot.

4 Az ellenőrzéshez adja meg ismét a számgombokkal a biztonsági kódot, majd érintse meg az „OK” gombot.

A beállítás befejeződik.

Egy megadott szám törléséhez érintse meg a „Clear” gombot. Az előző képernyőre visszatéréshez érintse meg a „Back” gombot.

A készülék másik járműbe beszerelése vagy az akkumulátor feltöltése után megjelenik a 4 számjegyű jelszót kérő képernyő. A számgombok megérintésével adja meg a biztonsági kódot.

A biztonsági funkció kikapcsolása

1 Hajtsa végre a fenti 1–2. lépéseket.

Megjelenik a biztonsági kód kikapcsolás képernyő.

2 A számgombok megérintésével adja meg a biztonsági kódot.

Megjelenik az „Unlocked” üzenet és a biztonsági funkció kikapcsol.

Az óra beállítása

A pontos idő kijelzése 24 óra/nap rendszerben történik.

1 Érintse meg a „Source List”, majd a gombot.

Megjelenik az általános beállítás menü. Ha nem, érintse meg a „General” opciót.

2 Érintse meg a „Clock Adjust” opciót.

Megjelenik beállítás képernyő.

3 Állítsa be az órát és a perct.

Például a 8:30 beállításához érintse meg a „0830” gombot.

4 Érintse meg az „OK” gombot.

A beállítás befejeződik.

Egy megadott szám törléséhez érintse meg a „Clear” gombot. Az előző képernyőre visszatéréshez érintse meg a „Back” gombot.

Külső készülék használata

Külső audio-, videoeszköz

Akár 2 külső eszközt csatlakoztathat, például hordozható médialejátszó, játékkonzol stb., a készülék első AUX és hátsó AUX aljzatához. (Az első AUX aljzat csak audio jelátvitelre szolgál.)

Külső eszköz kiválasztása

1 Érintse meg a „Source List”, majd az „AUX” opciót.

Megjelenik az AUX lejátszás képernyő.

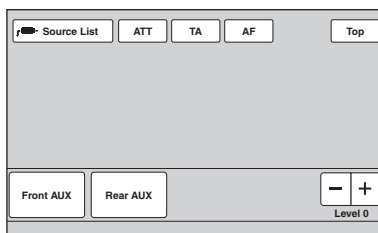

2 Érintse meg az „Front AUX” vagy „Rear AUX” gombot az eszköz kiválasztásához.

A hordozható eszköz kezelőszerveit használja.

A hangerő beállítása

A lejátszás megkezdése előtt állítsa be a csatlakoztatott eszköz hangerejét.

A hangerő azonos az „Front AUX” és „Rear AUX” esetén.

1 Csökkentse le a készülék hangerejét.

2 Érintse meg a „Source List”, majd az „AUX” opciót.

Megjelenik az AUX lejátszás képernyő.

3 Indítsa el a lejátszást a hordozható eszközön, mérséklet hangerővel.

4 Állítsa be a készüléken a szokásos hallgatási hangerőt.



5 Érintse meg a +/- gombokat többször a „Level” mezőben a szint beállításához.

A szint a -8+18 tartományban állítható be, egyes lépésekben.

folytatás a következő oldalon →

Az eszköztípus beállítása

A csatlakoztatott eszközök típusának (videó vagy audió) beállításakor a háttérkép önműködően a megfelelőre változik.

- 1 Érintse meg a „Source List”, majd a  gombot, amikor nincs kiválasztva műsorforrás.**
Megjelenik az általános beállítások menü. Ha nem, érintse meg a „General” gombot.
- 2 A  gombok megérintésével görgethet, majd érintse meg az „Front AUX Input” vagy „Rear AUX Input” opciót.**
- 3 Érintse meg az „Audio” vagy „Video” opciót.**
Az „Audio” a „Front AUX Input” vagy a „Rear AUX Input” esetén is elérhető, míg a „Video” csak a „Rear AUX Input” esetén elérhető.
A beállítás megtörtént.

Az AUX bemenet kikapcsolásához válassza ki az „OFF” opciót.

Az előző képernyőre visszatéréshez érintse meg a „Back” gombot.

Tolatókamera

Külön megvásárolható tolatókamera csatlakoztatásával a CAMERA IN aljzathoz megjelenítheti a tolatókamera képét.

A tolatókamera képe a tolatólámpa bekapcsolásakor (vagy a sebességváltó kar R (hátramenet) helyzetbe állításakor) jelenik meg.

Megjegyzések

- Tolatáskor figyelje megfelelően a környezetet, akkor is, ha a tolatókamera csatlakoztatva van. Ne hagyatkozzon kizárólag a tolatókamerára.
- A tolatókamera képe nem jelenik meg a hátsó képernyőn.



Hasznos tanács

A kamera bemenetének kikapcsolásával beállíthatja, hogy ne jelenjen meg a tolatókamera képe, annak ellenére, hogy az csatlakoztatva van (52. oldal).

A tolatókamera beállításai

Megjelenítheti a tolatókamera működésének beállítására szolgáló opciókat.

Ez a beállítás csak akkor elérhető, ha: – a rögzítőfék be van húzva.

- 1 Érintse meg a „Source List”, majd a  gombot.**
Megjelenik az általános beállítás menü. Ha nem, érintse meg a „General” gombot.
- 2 A  megérintésével görgethet, majd érintse meg a „Rear View Camera Setting” opciót.**
Megjelennek a beállítások.

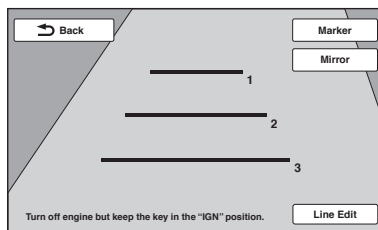

A jelzővonalak megjelenítése

Érintse meg a „Marker” opciót.

A jelzővonalak elrejtéséhez érintse meg ismét a „Marker” opciót.

A kép tükrözése





Érintse meg a „Mirror” opciót.

Megjelenik a kép tükrözése.

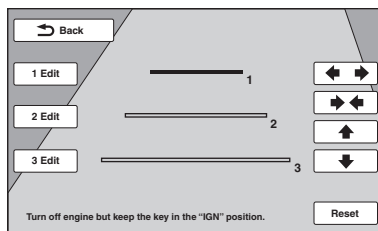
A vonalak szerkesztése

1 Érintse meg a „Line Edit” opciót.



- 2 Válassza ki a szerkeszteni kívánt vonalat.**
Érintse meg az „1 Edit”, „2 Edit” vagy „3 Edit” opciót a szerkeszteni kívánt vonaltól függően.
- 3 Szerkessze a vonalat.**
A hosszúság növeléséhez érintse meg a  gombot.
A hosszúság csökkentéséhez érintse meg a  gombot.
A helyzettől beállításához érintse meg a  vagy  gombot.
Az alapértelmezett beállítások visszaállításához érintse meg a „Reset” gombot.

Az előző képernyőre visszatéréshez érintse meg a „Back” gombot.

Övintézkedések

- Hagyja lehűlni a készüléket a bekapcsolás előtt, ha a jármű tűző napon parkolt.
- A motoros antenna önműködően kitolódik.

Páralecsapódás

Ha páralecsapódás történik a készülék belsejében, távolítsa el a lemezt és várjon körülbelül egy órát, különben elképzelhető, hogy a készülék nem működik megfelelően.

A kiváló hangminőség megőrzése

Ne öntsön folyadékot a lemezekre.

Megjegyzések az LCD-képernyőről

- **Ne nedvesítse be és ne tegye ki a LCD kijelzőt folyadék hatásának. Ellenkező esetben a távvezérlő működésében üzemzavar keletkezhet.**



- Ne nyomja meg az LCD-képernyőt, mert a kép torzulhat vagy meghibásodás következhet be (pl. a kép zavaros lehet vagy az LCD-képernyő megsérülhet).
- Csak az ujjával érintse meg, mert az LCD-képernyő megsérülhet vagy eltörhet.
- Az LCD-képernyőt száraz, puha ruhával tisztítsa. Ne használjon oldószereket, például benzint, hígítót, kereskedelemben kapható tisztítószeret vagy antisztatizáló szert.
- Ne használja a készüléket, ha a külső hőmérséklet kívül esik az 5–45°C tartományon.
- Ha a jármű hideg vagy meleg helyen parkolt, elképzelhető, hogy a kép nem tiszta. Ez nem jelenti a képernyő sérülését, és a kép tiszta lesz, miután a jármű belső hőmérséklet megfelelő lesz.
- Néhány állandóan kék, piros vagy zöld pont jelenhet meg a képernyőn. Ennek elnevezése „képponthiba”, ami bármely LCD-képernyő esetén előfordulhat. Az LCD-képernyő rendkívül korszerű gyártástechnológiával készült, a hatékony képpontok aránya nagyobb mint 99,99%. Esetenként azonban a képpontok alacsony aránya (jellemzően 0,01%) nem világít megfelelően. Ezek nem befolyásolják a láthatóságot.

Megjegyzések a lemezekről

- Ne tegye ki a lemezeket közvetlen napsugárzásnak vagy hőnek (mint például fűtőtest), és ne hagyja napon parkoló járműben, mert a jármű belső terének hőmérséklete jelentősen megnöhet.
- Lejátszás előtt a lemezt tisztítókendővel középről sugárirányban kifelé haladva tisztítsa meg. A tisztításhoz ne használjon benzint, hígítót, vagy háztartási tisztítószeret.
- Ez a készülék a Compact Disc (CD) szabványnak megfelelő lemezek lejátszására képes. A DualDisc (kettős formátumú) és egyes másolásvédelmi eljárásokat tartalmazó zenei lemezek nem felelnek meg a Compact Disc (CD) szabványnak, ezért elképzelhető, hogy a készülék nem tudja lejátszani ezeket.
- **A készülékkel nem lejátszható lemezek**
 - A címkéket, matricákat, ragasztószalagot vagy papírt tartalmazó lemezek. Ezek elhelyezése meghibásodást okozhat vagy tönkretelheti a lemezt.
 - Különleges alakú (szív-, négyzet-, vagy csillagalakú) lemezek. A készülék megrongálódhat.
 - 8 cm-es lemezek.



Megjegyzés a DVD- és VCD-lemezek lejátszásához

Bizonyos DVD- és VCD-lemezek esetében a szoftvergyártó néhány lejátszási műveletet rögzített a lemezen. Mivel ez a készülék a DVD- és VCD-lemezeket a gyártó eredeti, lemezen elhelyezett utasításai alapján játssza le, előfordulhat, hogy egyes funkciók nem állnak rendelkezésre. Lásd a DVD- vagy VCD-lemezekhez mellékelt utasítást.

Megjegyzések a DATA CD és DATA DVD lemezekhez

- A lemez állapotától, valamint attól függően, hogy milyen készülékkel készítették a felvételt, előfordulhat, hogy egyes DATA CD és DATA DVD lemezeket nem lehet lejátszani ezzel a készülékkel.
- Előfordulhat, hogy a lemez csak lezárás után játszható le (62. oldal).
- Ez a készülék az alábbi szabványokkal kompatibilis.
 - DATA CD lemezek
 - ISO 9660 1-es, 2-es szint, Joliet/Romeo kiterjesztési formátum
 - Többmenetes lemez
 - DATA DVD lemezek
 - UDF Bridge formátum (kombinált UDF és ISO 9660)
 - Többszektoros lemez

folytatás a következő oldalon →

- Legnagyobb értékek:
 - mappák (albumok): 256 (beleértve a gyökérmappát és az üres mappákat is).
 - fájlok (műsorszámok, képek, videók) és mappák egy lemezen: 2000 (ha a mappa- vagy fájlnevek sok karaktert tartalmaznak, ez a szám kevesebb is lehet 2000-nél).
 - a mappa, fájlnev megjeleníthető karaktereinek száma 64 (Joliet, Romeo).

Megjegyzések a lemezek lezárásához

Az alábbi lemezek csak akkor játszhatók le ezzel a készülékkel, ha lezárja azokat.

- DVD-R, DVD-R DL (videó, VR formátum)
- DVD-RW videó formátumban
- DVD+R, DVD+R DL
- CD-R
- CD-RW
- Az alábbi lemezek lezárás nélkül is lejátszhatók.
- DVD+RW – önműködően lezár.
- DVD-RW VR formátum – lezárás nem szükséges. A részleteket lásd a lemezhez mellékelt tájékoztatóban.

Megjegyzések a többmenetes, többszektoros DVD-lemezekhez

Ez a készülék az alább felsorolt feltételeknek megfelelően tudja lejátszani a többmenetes, többszektoros DVD-lemezeket. Ne feledje, hogy mind a pillanatnyi menetek, mind a lemezek lezárt állapotban kell lennie.

- Ha az első menetben CD-DA (Compact Disc Digital Audio) műsorszámok találhatóak: A készülék CD-DA lemezként ismeri fel a lemezt, és csak az első menet CD-DA formátumú műsorszámait játssza le, még akkor is, ha a többi menetben más formátumú (pl. MP3) műsorszámok is előfordulnak.
- Ha a CD-DA műsorszámok nem az első menetben találhatóak: A készülék DATA CD vagy DATA DVD lemezként ismeri fel a lemezt, és az összes CD-DA menetet kihagyja.
- MP3, WMA, AAC, JPEG, Xvid, MPEG-4 esetén: Csak azokat a meneteket játssza le a készülék, melyek a kiválasztott fájltypust (audio, mozgókép, kép)* tartalmazzák (a CD-DA vagy más adatfájlt tartalmazó meneteket kihagyja a készülék).
- * A fájltypus kiválasztásának módját a 34. oldalon olvashatja.

MP3, WMA, AAC, JPEG, Xvid, MPEG-4 fájlok lejátszási sorrendje

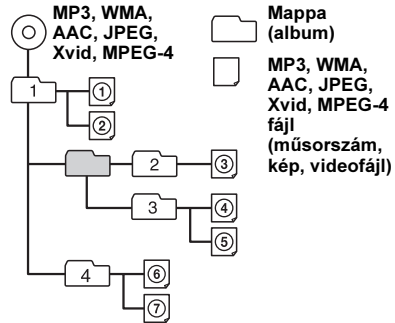

Az MP3 fájlokról

- Az MP3 (MPEG 1 Audio Layer-3) egy szabványos technológia a hang tömörítésére. A tömörített audio CD-adatok mérete az eredetinek körülbelül 1/10-ed része lesz.
- Az ID3 mező 1.0, 1.1, 2.2, 2.3 és 2.4 verziója csak az MP3 fájlokra érvényes. Az ID mező 15/30 karakter (1.0 és 1.1) vagy 63/126 karakter (2.2, 2.3 és 2.4) hosszúságú lehet.
- MP3 fájl elnevezésekor mindig adja a fájlnevhez a „mp3” kiterjesztést.
- Ha egy VBR (változó bitsűrűségű) MP3 fájl játszik le, vagy gyorskeresést végez előre vagy hátra, az eltelt játékidő kijelzése pontatlan lehet.

Megjegyzés az MP3-ról

Ha nagy bitsűrűségű (pl. 192 kbps) MP3 fájl játszik le, a lejátszás szaggatottá válhat.

A WMA fájlokról

- A WMA (Windows Media Audio) egy szabványos technológia a hang tömörítésére. A tömörített audio CD-adatok mérete az eredetinek körülbelül 1/22-ed* része lesz.
- A WMA mező hossza 63 karakter.
- WMA fájl elnevezésekor mindig adja a fájlnevhez a „wma” kiterjesztést.
- Ha egy VBR (változó bitsűrűségű) WMA fájl játszik le, vagy gyorskeresést végez előre, hátra, az eltelt játékidő kijelzése pontatlan lehet.

* Csak 64 kbps bitsűrűség esetén.

Megjegyzés a WMA-ról

Az alábbi WMA fájlok lejátszása nem támogatott:

- veszteségmentes tömörítéses,
- másolásvédelemmel ellátott.

Az AAC fájlokról

- Az AAC mező hossza 126 karakter.
- AAC fájl elnevezésekor mindig adja a fájlnevhez a „m4a” kiterjesztést.

Néhány szó a JPEG fájlokról

- A JPEG, mely a Joint Photographic Experts Group rövidítése, egy szabványosított formátum a fényképek tömörítésére. Az eljárás a fényképeket az eredeti méret mintegy 1/10-ed, 1/100-ad részére tömöríti.
- JPEG fájl elnevezésekor mindig adja a fájlnevhez a „.jpg” kiterjesztést.

Megjegyzés a JPEG fájlokról

A progresszív JPEG fájlok lejátszása nem támogatott.

Az MPEG-4 fájlokról

Az alábbi követelményeknek megfelelő MPEG-4 fájlok lejátszása lehetséges. A lejátszás nem garantált minden, a követelményeknek megfelelő MPEG-4 fájl esetében.

- Profil: MPEG-4 egyszerű profil
- Bitsűrűség: legtöbb 7 Mbps, USB FS esetén, 10 Mbps DVD esetén, 7 Mbps CD esetén
- Képkocka sűrűség: legtöbb 30 fps
- Képméret: legnagyobb 720×480 képpont
- Hang: legnagyobb 320 kbps (AAC-LC)
- Fájl kiterjesztés: .mp4

Az iPodról

- A következő iPod modellek csatlakoztathatók. A csatlakoztatás előtt frissítse az iPod eszköz szoftverét az elérhető legújabbra.

Rendeltetészerűen (Made for):

- iPod touch (4. generáció)
- iPod touch (3. generáció)
- iPod touch (2. generáció)
- iPod touch (1. generáció)
- iPod classic
- iPod videoval*
- iPod nano (6. generáció)
- iPod nano (5. generáció)
- iPod nano (4. generáció)
- iPod nano (3. generáció)
- iPod nano (2. generáció)
- iPod nano (1. generáció)*
- iPhone 4
- iPhone 3GS
- iPhone 3G
- iPhone

* Az utas vezérlés az iPod nano (1. generáció) vagy iPod videoval esetén nem elérhető.

- A „Made for iPod” és a „Made for iPhone” kifejezések azt jelentik, hogy az elektronikus alkatrész kifejezetten iPod vagy iPhone készülékek csatlakoztatására terveztek és megfelel az Apple minőségi előírásainak.
- Az Apple nem vállal felelőséget a készülék működéséért, illetve a biztonsági előírásoknak megfeleléséért.

A Bluetooth funkcióról

A következők csak az XAV-62BT esetén érvényesek.

Mi is az a Bluetooth technológia?

- A Bluetooth egy kishatótávolságú vezeték nélküli technológia, mely drótnélküli adatátvitelt tesz lehetővé digitális eszközök, pl. mobiltelefon és kihangosító (headset) között. A Bluetooth vezeték nélküli technológia működési tartománya kb. 10 méter. Általában két eszköz összekapcsolására használják, de vannak olyan készülékek, melyek egyszerre több eszköz csatlakoztatását is lehetővé teszik.
- Vezetékes összeköttetésre nincs szükség, mert a Bluetooth vezeték nélküli technológia, ráadásul az eszközöknek nem szükséges egymással szemben lenniük, mint pl. az infravörös kapcsolatnál. Így a kívánt Bluetooth-eszközt elhelyezheti pl. a táskájában, a zsebében stb.
- A Bluetooth technológia egyben nemzetközi szabvány is, melyet világszerte vállalatok milliói támogatnak és alkalmaznak.

folytatás a következő oldalon →

A Bluetooth adatátvitel

- A Bluetooth vezeték nélküli technológia működési tartománya kb. 10 méter.
A legnagyobb adatátviteli tartomány az akadályoktól (személyek, fémek, falak stb.) és az elektromágneses környezettől függően változhat.
- Az alábbi körülmények befolyásolhatják a Bluetooth adatátvitel érzékenységét.
 - Ha e készülék és a Bluetooth-eszköz között akadály – pl. személy, fém tárgy vagy fal van.
 - E készülék közelében 2,4 GHz-en kommunikáló eszköz, pl. vezeték nélküli LAN eszköz, vezeték nélküli telefon vagy mikrohullámú sütő működik.
- Mivel a Bluetooth-eszközök és a vezeték nélküli LAN technológia (IEEE802.11b/g) azonos frekvenciát alkalmaznak, mikrohullámú interferencia fordulhat elő, ami csökkentheti a z adatátvitel sebességét, növelheti a zajt vagy hibás kapcsolódást eredményezhet, ha ezt a készüléket vezeték nélküli LAN eszköz közelében használja. Ilyen esetben tegye a következőket.
 - Ezt a készüléket legalább 10 méter távolságra használja a vezeték nélküli LAN eszköztől.
 - Ha ezt a készüléket a vezeték nélküli LAN eszköztől mért 10 méteren belül használja, kapcsolja ki a vezeték nélküli LAN eszközt.
 - Ezt a készüléket és a Bluetooth-eszközt a lehető legközelebb helyezze egymáshoz.
- A Bluetooth-eszközök által kibocsátott mikrohullámok zavart okozhatnak egyes elektronikus orvosi berendezések működésében. Az alábbi környezetben kapcsolja ki ezt a készüléket és a többi Bluetooth-eszközt, mert balesetveszélyt jelenthetnek.
 - Ha gyúlékony gázok vannak a közelben, pl. kórházban, vonaton, repülőgépen vagy üzemanyagtöltő állomáson.
 - Önműködő ajtók vagy tűzjelző közelében.
- Ez a készülék támogatja azokat a biztonsági funkciókat, melyek megfelelnek a Bluetooth szabványnak és a vezeték nélküli Bluetooth kapcsolat biztonságát hivatottak szolgálni, de a beállítások függvényében előfordulhat, hogy a biztonság szintje nem elegendő. Legyen körültekintő a vezeték nélküli Bluetooth kapcsolat használata során.
- Nem vállalunk felelősséget a Bluetooth adatátvitel közben előforduló információszivárgásért.
- Nem garantáljuk, hogy e készülék minden Bluetooth-eszközhöz csatlakoztatható.
 - A Bluetooth funkcióval ellátott eszköznek meg kell felelni minden, a Bluetooth SIG által előírt Bluetooth szabványnak, és a hitelesítési feltételeknek.
 - Ha a csatlakoztatott eszköz meg is felel a fentebb említett Bluetooth szabványoknak, az eszköz jellemzőinek vagy műszaki adatainak függvényében előfordulhat, hogy bizonyos eszközök nem csatlakoztathatók vagy nem működnek megfelelően.
 - Az eszköz típusától és a külső körülményektől függően előfordulhat, hogy a kihangosítóval történő adatátvitel közben zaj észlelhető.
- A csatlakoztatni kívánt eszköz típusától függően előfordulhat, hogy az adatátvitel megkezdése hosszabb időt vesz igénybe.

Egyéb jelenségek

- Előfordulhat, hogy zavaró rádióhullámok jelenléte vagy a külső környezet jellege miatt a Bluetooth funkció nem használható a mobiltelefonnal.
- Ha a Bluetooth funkció használatát követően rosszul érzi magát, azonnal szüntesse be a Bluetooth-eszköz használatát. Ha a probléma tartósan fennáll, keresse fel a vásárlás helyét.

Ha a készülékkel kapcsolatban bármilyen olyan kérdés vagy problémája merül fel, melyre nem kap választ ebben az útmutatóban, keresse fel a vásárlás helyét.

Karbantartás

A lítium elem cseréje a távvezérlőben

Átlagos használat mellett a lítium elem kb. 1 évig működteti a távvezérlőt. (A körülményektől függően előfordulhat, hogy csak rövidebb ideig.) Amikor az elem kezd kimerülni, a távvezérlő hatótávolsága csökken. Cserélje ki az elemet egy új, CR2025 típusú lítium gombelemre. A tűz- és robbanásveszély elkerülése érdekében csak a megadott típusú elemet használja.

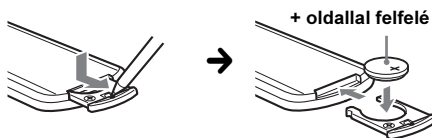

Megjegyzések a lítium elemmel kapcsolatban

- *Tárolja olyan helyen az elemet, ahol a gyermekek nem férhetnek hozzá. Ha a gyermek lenyelné az elemet, azonnal forduljon orvoshoz.*
- *A megfelelő érintkezés érdekében törölje meg az elemet egy száraz ruhával.*
- *Ügyeljen rá, hogy az elemet helyes polaritással helyezze a készülékbe.*
- *Rövidzár elkerülése érdekében ne fogja meg az elemet fém csipesszel.*

FIGYELEM

Az elem a szakszerűtlen kezelés következtében felrobbanhat. Ne töltsé újra, ne szerelje szét és ne dobja tűzbe.

A biztosíték cseréje

A biztosíték cseréjénél ügyeljen arra, hogy az eredeti biztosítékon feltüntetett amperértéknek megfelelőt használjon. Ha a biztosíték kiég, ellenőrizze a tápfeszültség csatlakozást, majd cserélje ki a biztosítékot. Ha a csere után ismét kiég a biztosíték, a hiba a készülékben van. Ilyenkor forduljon a legközelebbi Sony márkaszervizhez.

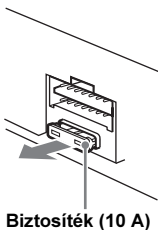

Biztosíték (10 A)

A készülék kiserelése

- 1 Tolja be egyszerre a két kioldókulcsot a készülék két oldalán, kattanásig.

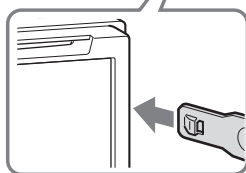
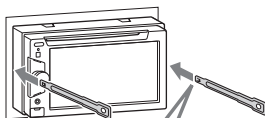

A kampók befelé nézzenek.

- 2 A kioldókulcsokkal húzza kifelé a készüléket.

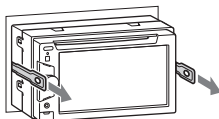

- 3 Csúsztassa ki a készüléket a műszerfalból.

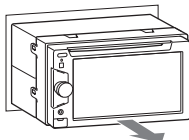

Minőségtanúsítás

A forgalomba hozó tanúsítja, hogy a XAV-62BT és XAV-622 típusú készülékek a 2/1984. (III. 10.) számú BKM-ÍpM. együttes rendeletben előírtak szerint megfelelnek a következő műszaki jellemzőknek.

Képernyő rész

Képernyő típus: széles képarányú színes LCD-képernyő

Méret: 15,6 cm (6,1 hüvelyk)

Rendszer: TFT aktív mátrix

Képpontok száma: 1 152 000 képpont (800 × 3 (RGB) × 480)

Színrendszer:

PAL, NTSC, SECAM, PAL-M önműködő kiválasztás

Vevőegység

FM

Vételi frekvenciák: 87,5–108,0 MHz

Antennacsatlakozó:

Külső antennacsatlakozó

Középfrekvencia: 150 kHz

Hasznos érzékenység: 10 dBf

Szelektivitás: 75 dB, 400 kHz-en

Jel-zaj arány: 70 dB (mono)

Áthallás: 40 dB, 1 kHz-en

Frekvenciaátvitel: 20–15 000 Hz

MW/LW

Vételi frekvenciák:

MW: 531–1602 kHz

LW: 153–279 kHz

Antennacsatlakozó:

Külső antennacsatlakozó

Középfrekvencia: 25 kHz

Érzékenység: MW: 26 µV, LW: 45 µV

CD-, DVD-lejátszó

Jel-zaj arány: 120 dB

Frekvenciaátvitel: 10–20 000 Hz

Nyávgóság: nem mérhető

Harmonikus torzítás: 0,01%

Régióikód: a készülék alján lévő címkén

USB-lejátszó

Illesztő: USB (teljes sebességű)

Legnagyobb áram: 500 mA

Vezeték nélküli adatátvitel*1

Adatátviteli rendszer:

Bluetooth 2.0 verzió + EDR

Kimenet:

Bluetooth szabvány Power Class 2 (legfeljebb +4 dBm)

Legnagyobb adatátviteli tartomány:

Közvetlen rálátással kb. 10 m*2

Hullámsáv:

2,4 GHz hullámsáv (2,400–2,4835 GHz)

Moduláció: FHSS

folytatás a következő oldalon →

Kompatibilis Bluetooth profilok*³:

A2DP (Advanced Audio Distribution Profile)
AVRCP (Audio Video Remote Control Profile) 1.3
HFP (Handsfree Profile) 1.5
PBAP (Phone Book Access Profile)
OPP (Object Push Profile)

*1 Csak az XAV-62BT esetén.

*2 A pillanatnyi tartomány több tényezőtől is függ, pl. az eszközök közötti akadályoktól, a mikrohullámú sütő körüli mágneses tértől, statikus elektromosságtól, vételi érzékenységtől, az antenna teljesítményétől, operációsrendszer-től, szoftvertől stb.

*3 Az egyes Bluetooth profilok a Bluetooth-eszközök közötti adatátvitel típusához igazodnak.

Erősítő

Kimenetek: hangsugárzó kimenetek

Hangsugárzó impedancia: 4–8 Ω

Legnagyobb kimenő teljesítmény: 52 W × 4 (4 Ω-on)

Általános

Kimenetek:

Videokimenet (hátsó)
Audiókimenet (hátsó/mély kapcsolható)
Motoros antenna vezérlőcsatlakozó
Végerősítő vezérlőcsatlakozó

Bemenetek:

Telefon némitás csatlakozó
Háttérvilágítás vezérlőcsatlakozó
Távvezérlő bemenet
Antennabemenet
Rögzítőfék csatlakozó
Mikrofon bemenet (csak XAV-62BT)
Fordított bemeneti csatlakozó
Kamera bemeneti csatlakozó
AUX audióbemenet csatlakozók (első, hátsó)
AUX videobemenet csatlakozók
USB jelbemenet csatlakozó

Energiaellátási követelmények: 12 V, egyenáramú jármű akkumulátor (negatív test)

Méret: kb. 178 × 100 × 170 mm (szé × ma × mé)

Beépítési méretek: kb. 182 × 111 × 164 mm (szé × ma × mé)

Tömeg: kb. 1,9 kg

Mellékelt tartozékok:

RM-X170 távvezérlő
Szerelési és csatlakoztatási eszközök (1 készlet)
Mikrofon (csak XAV-62BT)
CD-ROM (alkalmazás lemez)

Külön megvásárolható tartozékok, külső eszközök:

USB-, Video csatlakozóvezeték iPodhoz:
RC-200IPV, RC-202IPV
XA-R800C tolatókamera

Előfordulhat, hogy a vásárlás helyén nem kapható az összes felsorolt tartozék. Kérjük, érdeklődjön a kereskedőnél.

Az egyesült államokbeli és az egyéb országokból származó szabadalmak felhasználása a Dolby Laboratories engedélyével történt.

Az MPEG Layer-3 hangtömörítési technológia és szabadalom felhasználása a Fraunhofer IIS és Thomson engedélyével történt.

A modell és a műszaki adatok előzetes bejelentés nélkül megváltozhatnak.

Régiókód

A régiókód feladata az, hogy védje a műsorokhoz kapcsolódó szerzői jogokat.

A régiókód a készülék alján található, és csak az azzal azonos régiókódú DVD-lemezek játszhatók le a készülékkel.

Az  jelzésű DVD-lemezek szintén lejátszhatók.

Ha bármilyen más DVD-lemezt próbál lejátszani, a „Playback prohibited by region code.” üzenet jelenik meg a képernyőn. A DVD-lemeztől függetlenül előfordulhat, hogy nincs megjelölve a régiókód, de a DVD-lemez lejátszását a fenti területi korlátozás tiltja.

A mellékelt CD-ROM lemezen lévő szoftver rendszerkövetelményei

Számítógép

- Processzor, RAM
 - IBM PC/AT kompatibilis számítógép
 - Processzor: Intel Pentium III processzor 450 MHz vagy gyorsabb
 - RAM: 256 MB vagy több (Windows XP esetén), 512 MB vagy (Windows Vista vagy újabb esetén)
- CD-ROM meghajtó
- USB-csatlakozó

Operációsrendszer

Windows XP, Windows Vista, Windows 7

A kompatibilis változatokat és javítócsomagokat lásd a támogatási honlapon:

<http://support.sony-europe.com/>

Monitor

High Color (16-bit) vagy több, 800 × 600 képpont vagy több

Egyebek

Internet kapcsolat

Megjegyzések

- A következő rendszerkörnyezetek nem támogatottak.
 - Nem IBM PC típusú, például Macintosh stb. számítógépek.
 - Háziilag épített számítógépek.
 - Frissített operációsrendszerrel ellátott számítógépek.
 - Többképernyős rendszerek.
 - Több operációsrendszert tartalmazó környezet.
 - Látszólagos számítógépes környezet.
- A számítógéptől függően elképzelhető, hogy a működés az ajánlott környezet esetében sem megfelelő.

Hibaelhárítás

Az alábbi felsorolásban megtalálhatja a leggyakrabban előforduló hibák megoldását. A következő lista áttanulmányozása előtt javasoljuk, hogy ellenőrizze a csatlakozásokat és a kezelési utasításokat.

Ha a probléma megoldása nem sikerül, látogassa meg az alábbi támogatási honlapot.

Támogatás oldal

<http://support.sony-europe.com/>

Általános

A készülék nem kap tápfeszültséget.

- Ellenőrizze a csatlakozást vagy a biztosítékot.
- Ha a készüléket kikapcsolja, és a kijelzőről eltűnik minden kijelzés, a távvezérlővel nem működtetheti a készüléket.
→ Kapsolja be a készüléket.

A motoros antenna nem működik.

A motoros antenna nem rendelkezik kapcsolódobozzal (relével).

Nincs hangjelzés.

- A hangjelzést kikapcsolta (51. oldal).
- A készülékhez külön megvásárolható végerősítőt csatlakoztatott, és nem a készülék saját erősítőjét használja.

A memóriában tárolt információk törlődtek.

- Megnyomta a RESET gombot.
→ Tárolja újból az információkat.
- A tápvezetékot vagy az akkumulátort leválasztotta az áramköről.

A tárolt állomások és a pontos idő törlődtek. A biztosíték kiolvadt.

Zaj hallható, ha az indítókulcsot elfordítja.

A vezetékek nem megfelelően vannak csatlakoztatva a jármű tápfeszültség csatlakozójának vezetékeivel.

A kijelzőről eltűnnek, egyáltalán nem jelennek meg a kijelzések.

- Az elsőtétítés beállítása „ON” (51. oldal).
- A kijelzés eltűnik a kijelzőről, ha lenyomva tartja a **(SOURCE/OFF)** gombot.
→ A kijelzés bekapcsolásához tartsa ismét lenyomva a **(SOURCE/OFF)** gombot.
- Az „M.OFF” bekapcsolt állapotban van és a monitor kikapcsolás funkció bekapcsolt (13. oldal).
→ Érintse meg bárhol a képernyőt a visszakapcsoláshoz.

A képernyő nem megfelelően reagál a megérintésre.

- Egyszerre csak egy helyen érintse meg a képernyőt.
Ha két vagy több helyen érinti meg egyszerre, a képernyő nem fog megfelelően működni.
- Kalibrálja a kijelző érintőfelületét (49. oldal).

Az önműködő kikapcsolás funkció nem működik.

A készülék bekapcsol. Az önműködő kikapcsolás funkció a készülék kikapcsolása után kikapcsol.
→ Kilépés a műsorforrásból.

A távvezérlés nem működik.

A képernyő kikapcsolás funkció kikapcsolásakor (nincs világítás) a távvezérlés nem működik (13. oldal).

A menüpontok nem választhatók ki.

A nem elérhető menüpontok szűrékében jelennek meg.

Az AUX műsorforrás nem választható ki.

Az összes AUX bemenet beállítása „OFF”.

→ Válassza a „Front AUX Input” beállítás „Audio” vagy a „Rear AUX Input” beállítás „Video” vagy „Audio” értékét (60. oldal).

„Front AUX” cannot be selected.

Az USB csatlakozón egy iPodot csatlakoztatott.

→ Válassza le az iPodot (32. oldal).

Rádióvétel

Nincs vétel.

A vétel zajos.

- A csatlakoztatás nem megfelelő.
→ Csatlakoztassa a motoros antenna vezérlővezetékét (kék), vagy a kapcsolt tápfeszültség vezetékét (piros) a jármű antennae erősítőjéhez futó tápvezetékhez (csak, ha a jármű a hátsó vagy oldalsó ablakba épített FM/MW/LW antennával rendelkezik).
→ Ellenőrizze az antenna csatlakoztatását a járműben.
→ Ha az antenna nem tolódik ki, ellenőrizze a motoros antenna vezérlővezeték csatlakoztatását.

A tárolt állomás nem hívható elő.

- Nem a pontos frekvenciát tárolta.
- Gyenge a vétel.

Az önműködő hangolás nem működik.

- A csökkentett vételi érzékenység üzemmódot nem megfelelően használja.
→ A hangolás túl gyakran leáll:
Válassza a „Local” opció „ON” beállítását (18. oldal).
→ A hangolás nem áll meg a kívánt állomásnál:
Válassza a „Mono” opció „ON” beállítását (18. oldal).
- Gyenge a vétel.
→ Használja a kézi hangolást.

FM vétel közben a „Stereo” jelző villog.

- Pontosan hangoljon a kívánt állomásra.
- Gyenge a vétel.
→ Válassza a „Mono” opció „ON” beállítását (18. oldal).

Az FM sztereó adás csak monóban hallható.

A készülék mono vételi üzemmódban működik.
→ Válassza a „Mono” opció „OFF” beállítását (18. oldal).

RDS

A készülék néhány másodperc után keresési üzemmódba (SEEK) kapcsol.

A kiválasztott állomás nem sugároz TP információkat, vagy a vétel gyenge.
→ Kapsolja ki a TA funkciót (19. oldal).

folytatás a következő oldalon →

A készülék nem kapcsolja be a közlekedési információkat.

- Kapcsolja be a TA funkciót (19. oldal).
- A kiválasztott TP állomás nem sugároz közlekedési információkat.
→ Hangoljon be egy másik állomást.

A PTY kijelzésnél a „None” jelenik meg.

- Az állomás nem RDS állomás.
- A készülék nem érzékel RDS adatot.

A rádióállomás nem azonosítja a műsörtípust.

A rádiócsatorna neve villog.

Nem található alternatív frekvencia az éppen hallgatott rádiócsatornához.

→ Nyomja meg a ◀◀/▶▶ gombokat, miáltal a rádiócsatorna neve villog. A „PI Seek” felirat jelenik meg és a készülék egy azonos programtípusba (PI) tartozó csatornát kezd el keresni.

Kép

Nincs kép, képzaj jelenik meg.

- Nem megfelelően végzett el egy csatlakoztatást.
- Ellenőrizze a külső készülék csatlakozását, és a külső készüléken válassza ki az ehhez a lejátszóhoz tartozó bemenetet.
- A lemez szennyezett vagy hibás.
- A beszerelés nem megfelelő.
→ A készüléket legfeljebb 45°-os dőlésszöggel, a jármű rögzített részén kell beszerelni.
- A rögzítőfék kapcsolóvezeték (világoszöld) nem a rögzítőfék csatlakozójához csatlakozik, vagy a rögzítőfék nincs behúzva.

A kép nem tölti ki képernyőt.

A képarány rögzített a DVD-lemezen.

Nincs kép, képzaj jelenik meg a hátsó képernyőn.

- Nem csatlakoztatott forrás, üzemmód van kiválasztva. Ha nincs bemenet, nem jelenik meg kép a hátsó képernyőn.
- A színrendszer beállítása nem megfelelő.
→ Válassza ki a színrendszert „PAL” vagy „NTSC” beállítását, a csatlakoztatott képernyőnek megfelelően (51. oldal).
- A készüléken a tolatókamera képe látható.
→ Amikor a készüléken a tolatókamera képe látható, a hátsó képernyőn nem jelenik meg kép.

Hang

Nincs hang, a hang kihagy, a hang recseg.

- Nem megfelelően végzett el egy csatlakoztatást.
- Ellenőrizze a külső készülék csatlakozását, és a külső készüléken válassza ki az ehhez a lejátszóhoz tartozó bemenetet.
- A lemez szennyezett vagy hibás.
- A beszerelés nem megfelelő.
→ A készüléket legfeljebb 45°-os dőlésszöggel, a jármű rögzített részén kell beszerelni.
- Az MP3 fájl mintavételezési frekvenciája nem 32, 44,1 vagy 48 kHz.
- A WMA fájl mintavételezési frekvenciája nem 32, 44,1 vagy 48 kHz.
- Az AAC fájl mintavételezési frekvenciája nem 44,1 vagy 48 kHz.
- Az MP3 fájl bitsűrűsége nem 48–192 kbps.
- A WMA fájl bitsűrűsége nem 64–192 kbps.
- Az AAC fájl bitsűrűsége nem 40–320 kbps.
- A készülék szünetet vagy gyorskeresés vissza vagy előre módban van.
- Nem megfelelő a kimenetek beállítása.
- A DVD kimeneti jelszintje túl alacsony (24. oldal).
- A hangerő túl alacsony.
- Bekapcsolta a némitási funkciót (ATT), vagy a telefonos némitási funkció aktiválódott (ha a telefon némitó vezetékét csatlakoztatta az ATT-vezetékhez).
- Ha 2 hangszűrőt csatlakoztatott, válassza ki a „Fader” szabályzó középső beállítását.
- Nem támogatott formátum (pl. DTS).
→ Ellenőrizze, hogy az adott formátumot támogatja-e ez a készülék (11. oldal).

A hang zajos.

Tartsa távol egymástól a vezetékeket.

Lemezműveletek

A lemezt nem lehet behelyezni.

- A készülékben már van egy lemez.
- A lemezt fejfelé lefelé helyezte be.

A lemezt nem lehet lejátszani.

- A lemez szennyezett vagy hibás.
- A lemez nem használható.
- A behelyezett DVD-lemez nem játszható le a régió kód eltérése miatt.
- A lemez nincs lezárva (62. oldal).
- A lemezformátum és a fájl verzió nem kompatibilis a készülékkel (11., 61. oldal).
- A ▲ gombbal vegye ki a lemezt.

Az MP3, WMA, AAC, JPEG, Xvid, MPEG-4

fájlok nem lehet lejátszani.

- A felvételt nem az ISO 9660 1-es vagy 2-es szintű szabványnak, a Joliet és Romeo formátumnak (DATA CD), vagy az UDF Bridge formátumnak (DATA DVD) megfelelően készítette el (61. oldal).
- A fájlkiterjesztés nem megfelelő (62. oldal).
- A fájlok nem MP3, WMA, AAC, JPEG, Xvid, MPEG-4 formátumban vannak tárolva.
- Ha a lemezen többféle fájl típus található, a készülék csak a kiválasztott fájl típust (audio, mozgókép, kép) játssza le.
→ Válassza ki a megfelelő fájl típust a listából (34. oldal).

Az MP3, WMA, AAC, JPEG, Xvid, MPEG-4 fájlok lejátszása hosszabb idő után indul el.

A következő lemezek lejátszásának elkezdése hosszabb időt igényel:
– bonyolult könyvtárfelepítést tartalmazó lemez,
– többmenetes, többszekerős lemez,
– olyan lemez, melyre még adatot lehet írni.

A készülék nem az elejétől játssza le a műsort.

A lejátszásfolytatás vagy a többlemezes lejátszásfolytatás funkció bekapcsolt (57. oldal).

Bizonyos funkciókat nem lehet végrehajtani.

A lejátszott lemeztől függően előfordulhat, hogy bizonyos funkciókat (leállítás, keresés, ismételt lejátszás vagy véletlen sorrendű lejátszás) nem lehet végrehajtani. Lásd a lemezhez mellékelt útmutatót.

A műsor vagy a szinkronfelirat nyelve, illetve a kameraállás nem változtatható meg.

- Használja a DVD-menüt a távvezérlő közvetlen választógombja helyett (20. oldal).
- Nincsenek többnyelvű hangsvakok vagy szinkronfeliratok, illetve különböző kameraállások a lejátszott DVD-lemezen.
- A módosítás a DVD-lemezen nem engedélyezett.

A funkciógombok nem működnek.

A készülék nem adja ki a lemezt.

Nyomja meg a memóriatörlő (reset) gombot (16. oldal).

Elfelejtette a szülői felügyelet jelszavát.

A zárolás feloldásához írja be az „5776” számot (24. oldal).

Lejátszás USB-eszközzel

USB elosztón (hub) keresztül nem tudja lejátszani az eszköz tartalmát.

A készülék nem ismeri fel az USB elosztón (hub) keresztül csatlakoztatott USB-eszközöket.

A lejátszás nem lehetséges.

Csatlakoztassa újra az USB-eszközt.

Az USB-eszközön a lejátszás megkezdése hosszabb időt vesz igénybe.

Az USB-eszköz nagyméretű fájlokat vagy bonyolult fájlszerkezetet tartalmaz.

Figyelmeztető hangjelzés hallható.

Az USB-eszközt lejátszás közben kihúzta.
→ Az USB-eszköz kihúzása előtt adatvédelmi okokból állítsa le a lejátszást.

Hangkiesés tapasztalható.

Nagy bitsűrűségű (320 kbps) esetén a lejátszás szaggatottá válhat.

Bluetooth funkció

A másik Bluetooth-eszköz nem érzékeli ezt a készüléket.

- Válassza a „Signal” opció „ON” beállítását (45. oldal).
- Válassza a „Discoverable” opció „Show” beállítását (45. oldal).
- Amíg egy külső Bluetooth-eszközhöz kapcsolódik, ez a készülék nem ismerhető fel egy másik Bluetooth-eszközzel. Szüntesse meg a pillanatnyi kapcsolatot, és a másik eszközzel ismertesse fel ezt a készüléket. A leválasztott eszköz a regisztrált eszközök listájában kiválasztva újracsatlakoztatható.

A készülék nem érzékeli a másik Bluetooth-eszközt.

Ellenőrizze a másik eszköz Bluetooth beállítását.

A kapcsolódás nem lehetséges.

- A másik eszköztől függően elképzelhető, hogy a keresés erről a készülékről nem eredményes.
→ Keresse ezt a készüléket a másik eszköztől.
- A másik eszköz állapotától függően elképzelhető, hogy a keresés erről a készülékről nem eredményes.
→ Keresse ezt a készüléket a másik eszköztől.
- Ellenőrizze a párosítási és csatlakoztatási eljárást a másik eszköz kezelési útmutatójában stb., majd próbálja újra végrehajtani az eljárást.

Az érzékelt eszköz neve nem jelenik meg.

A másik eszköz állapotától függően elképzelhető, hogy a név nem érhető el.

Nincs csengőhang.

- Növelje a hangerőt a hívásfogadás közben.
- A csatlakoztatott eszköztől függően elképzelhető, hogy a csengőhang nem küldhető át megfelelően.
→ Válassza a „Ringtone” opció „Default” beállítását (45. oldal).

A beszélgetőpartner hangereje alacsony.

Növelje a hangerőt a hívás közben.

A beszélgetőpartner túl alacsony vagy túl magas hangerőre panaszkodik.

Állítsa be a „MIC Gain” szintjét (40. oldal).

A beszélgetés közben visszhang vagy zaj észlelhető.

- Csökkentse a hangerőt.
- Az „EC/NC Mode” opció beállítása „OFF”.
→ Válassza az „EC/NC Mode” opció „Mode 1” vagy „Mode 2” beállítását (45. oldal).
- Ha a környezet zajszintje túl magas, próbálja meg csökkenteni azt.
→ Csukja be az ablakokat, ha a menetzaj túl hangos.
→ Csökkentse a légkondicionáló működését, ha hangos.

A telefonból hallható hang minősége nem megfelelő.

A hangminőség a mobiltelefon vételi körülményeitől is függ.

→ Hajtson olyan helyre járművel, ahol a mobiltelefon vételi körülményei megfelelőek.

folytatás a következő oldalon →

A csatlakoztatott Bluetooth-eszköz hangereje túl alacsony vagy magas.

A hangerőszint a Bluetooth-eszköztől függően eltérő.
→ Csökkentse a hangerőszint különbséget a készülék és a Bluetooth-eszköz között (44. oldal).

Nem hallható hang az audiólejátszás közben.

A csatlakoztatott Bluetooth-eszközön szünetel a lejátszás.
→ Folytassa a lejátszást a Bluetooth-eszközön.

A hang ugrik az audiólejátszás közben.

- Csökkentse a készülék és a Bluetooth-eszköz közötti távolságot.
- Ha a Bluetooth audioeszköz olyan tokban tárolja, mely akadályozza a megfelelő vételt, a használat idejére vegye ki azt a tokból.
- A közelben több Bluetooth vagy egyéb, rádióhullámokat kibocsátó eszköz működik.
→ Kapcsolja ki a többi eszközt.
→ Menjen távolabb a többi eszköztől.
- A lejátszott hang rövid időre megszakad, amikor a készülék mobiltelefonhoz csatlakozik. A jelenség nem utal meghibásodásra.

Nem tudja vezérelni a csatlakoztatott Bluetooth-eszközt az audiólejátszás közben.

Ellenőrizze, hogy a csatlakoztatott Bluetooth-eszköz támogatja-e az AVRCP profilt.

Egyes funkciók nem működnek.

Ellenőrizze, hogy a csatlakoztatott eszköz támogatja-e az adott funkciót.

A beszélgetőpartner neve nem jelenik meg a hívás fogadásakor.

- A beszélgetőpartner nincs tárolva a telefonkönyvben.
→ A hívó felet adja hozzá a telefonkönyvhez (41. oldal).
- A hívó mobiltelefonon nincs beállítva a telefonszám elküldése.

Akaratlanul fogadja a hívást.

- A csatlakoztatott mobiltelefonon be van állítva az önműködő válasz.
- A készüléken az „Auto Answer” opció beállítása „Short” vagy „Long” (45. oldal).

A párosítás időtúllépés miatt sikertelen.

A csatlakoztatni kívánt eszköztől függően a párosítás időkorlátja túl rövid lehet. Próbálja egy számjegyű jelszóval az időkorláton belül elvégezni a párosítást.

A Bluetooth funkció nem működik.

Lépjön ki a műsorforrásból a **(SOURCE/OFF)** gomb 1 másodpercig történő nyomva tartásával, majd kapcsolja vissza a készüléket.

Kihangosított beszélgetés közben a jármű hangszórója nem szól.

Ha a hang a mobiltelefon hangszórójából hallható, állítsa be a mobiltelefont úgy, hogy a hang a jármű hangszórójából legyen hallható.

Hibakijelzések, üzenetek

Bluetooth device is not found.

A készülék nem érzel csatlakoztatható Bluetooth-eszközt.

→ Ellenőrizze a csatlakoztatni kívánt eszköz Bluetooth beállítását.

Busy now... Please try again.

A készülék foglalt.

→ Várjon egy kicsit, majd próbálja újra.

Cannot read.

- A készülék valamilyen probléma miatt nem tudja beolvasni az adatokat.
- Az adatok megsérültek vagy hibásak.
- A lemez hibás.
- A lemez nem kompatibilis a készülékkel.
- A lemez nincs lezárva.

Disc Error

- A lemez szennyezett vagy fordítva helyezte be.
→ Tisztítsa meg vagy megfelelően helyezze be a lemezt.
- Üres lemezt helyezett be.
- A lemez lejátszása nem lehetséges valamilyen probléma miatt.
→ Helyezzen be másik lemezt.
- A lemez nem kompatibilis a készülékkel.
→ Helyezzen be egy kompatibilis lemezt.
- Nyomja meg a **▲** gombot a lemez eltávolításához.

Disc Reading...

A készülék az összes fájl vagy album (mappa) információjának beolvasását végzi a lemezzről.

→ Várjon a beolvasás befejezéséig és a lejátszás önműködő megkezdéséig. A lemez szerkezetétől függően több, mint egy percet vehet igénybe.

Error

XAV-62BT és XAV-622 esetén

- Az USB-eszköz önműködő felismerése nem sikerült.
→ Csatlakoztassa újra.

Csak XAV-62BT esetén

- A telefonkönyv tartalma megváltozott a mobiltelefon telefonkönyvének megnyitása óta.
→ Nyissa meg újra a telefonkönyvet.
- A mobiltelefon megszakította a telefonkönyv elérését.
→ Nyissa meg újra a telefonkönyvet.
- A mobiltelefon telefonkönyvének letöltése sikertelen.
→ Töltse le ismét a telefonkönyvet (41. oldal).
- A keresés a mobiltelefon telefonkönyvében sikertelen.
→ Próbálja újra a keresést (42. oldal).
- A mobiltelefon telefonkönyvének listázása sikertelen.
→ Próbálja újra a listázást (42. oldal).

Error - Please select „initialize” from the Bluetooth settings menu.

Memóriahiba történt.

→ Állítsa alaphelyzetbe a Bluetooth beállítást (45. oldal).

Handsfree device is not available.

A mobiltelefon nincs csatlakoztatva.

→ Csatlakoztassa a mobiltelefont (38. oldal).

Hubs not supported.

A készülék nem támogatja az USB-elosztó (hub) használatát.

Local Seek +/-Local Seek –

Önműködő hangolás közben a csökkentett vételi érzékenyséigű keresés be van kapcsolva.

No AF

A pillanatnyi rádióállomásnak nincs alternatív frekvenciája.

No device found.

Nincs eszköz a regisztrált Bluetooth-eszközök listájában.

→ Végezze el a párosítást egy Bluetooth-eszközzel (36. oldal).

No playable data.

A lemez nem tartalmaz lejátszható adatokat.

No SensMe data on device.

A csatlakoztatott USB-eszköz nem tartalmaz adatokat a SensMe funkcióhoz, vagy az adatokat az USB-eszközön másik, nem megfelelő helyre helyezte.

No TP

A készülék folyamatosan keresi a fogható TP állomásokat.

Offset

Belső üzemzavar léphetett fel.

→ Ellenőrizze a csatlakoztatásokat. Ha a hibaiüzenet nem tűnik el a kijelzőről, forduljon a Sony szakszervizhez.

Output connection failure.

A hangszórók, erősítők csatlakoztatása nem megfelelő.

→ A csatlakoztatás módját lásd az üzembe helyezési és csatlakoztatási útmutató részben.

Overcurrent Caution on USB

Az USB-eszköz túlterhelte.

→ Húzza ki az USB-eszközt, majd változtassa meg a forrást a (SOURCE/OFF) gombbal.

→ Azt jelzi, hogy az USB-eszköz hibás, vagy nem támogatott USB-eszközt csatlakoztatott.

Playback prohibited by region code.

A DVD lejátszása nem lehetséges az eltérő régiókód miatt.

Please push reset.

A készülék vagy az USB-eszköz valamilyen hiba miatt nem vezérelhető.

→ Nyomja meg a memóriatörlés (reset) gombot (16. oldal).

SensMe data Reading...

A készülék a csatlakoztatott USB-eszközön lévő adatok beolvasását végzi a SensMe funkcióhoz.

→ Várjon amíg a beolvasás befejeződik. Az adatok mennyiségétől függően hosszabb időt vehet igénybe.

The connected USB device is not supported.

Az USB-eszköz kompatibilitásának részleteitért látogassa meg a támogatás oldalt.

The SensMe data is corrupted.

Probléma van a SensMe funkció adataival, például megváltozott fájlnev, információ stb..

USB device is not connected.

Az USB forrást választotta ki, de nem csatlakoztatott USB-eszközt. Az USB-eszközt vagy USB-vezetékét kihúzták lejátszás közben.

→ Ne feledje csatlakoztatni az USB-eszközt vagy USB-vezetékét.

USB Reading...

A készülék a fájl és album (mappa) információk olvasását végzi a csatlakoztatott USB-eszközről.

→ Várjon amíg a beolvasás befejeződik és a lejátszás önműködően elindul. A fájlstruktúráról függően ez hosszabb időt vehet igénybe.

„L L L L” vagy „□ □ □ □”

Előre vagy hátra történő gyorskeresés közben elérte a lemez elejét vagy végét, és nem tud továbblépni.

„—”

A karakter nem jeleníthető meg ezzel a készülékkel.

Ha a fenti műveletek nem hoznak eredményt, forduljon a legközelebbi Sony szakszervizhez. Ha lejátszási hiba miatt szervizbe viszi a készüléket, vigye magával azt a lemezt is, melynek használata során a hiba fellépett.

A választható nyelvek listája, a területkódok listája

A választható nyelvek listája

A nyelvek helyesírása megfelel az ISO 639:1988 (E/F) szabványnak.

Kód	Nyelv	Kód	Nyelv	Kód	Nyelv	Kód	Nyelv
1027	Afar	1183	Irish	1347	Maori	1507	Samoan
1028	Akhazian	1186	Scots Gaelic	1349	Macedonian	1508	Shona
1032	Afrikaans	1194	Galician	1350	Malayalam	1509	Somali
1039	Amharic	1196	Guarani	1352	Mongolian	1511	Albanian
1044	Arabic	1203	Gujarati	1353	Moldavian	1512	Serbian
1045	Assamese	1209	Hausa	1356	Marathi	1513	Siswati
1051	Aymara	1217	Hindi	1357	Malay	1514	Sesotho
1052	Azerbajjani	1226	Croatian	1358	Maltese	1515	Sundanese
1053	Bashkir	1229	Hungarian	1363	Burmese	1516	Swedish
1057	Byelorussian	1233	Armenian	1365	Nauru	1517	Swahili
1059	Bulgarian	1235	Interlingua	1369	Nepali	1521	Tamil
1060	Bihari	1239	Interlingue	1376	Dutch	1525	Telugu
1061	Bislama	1245	Inupiak	1379	Norwegian	1527	Tajik
1066	Bengali;	1248	Indonesian	1393	Occitan	1528	Thai
	Bangla	1253	Icelandic	1403	(Afan)Oromo	1529	Tigrinya
1067	Tibetan	1254	Italian	1408	Oriya	1531	Turkmen
1070	Breton	1257	Hebrew	1417	Punjabi	1532	Talagol
1079	Catalan	1261	Japanese	1428	Polish	1534	Setswana
1093	Corsican	1269	Yiddish	1435	Pashto;	1535	Tonga
1097	Czech	1283	Javanese		Pushto	1538	Turkish
1103	Welsh	1287	Georgian	1436	Portuguese	1539	Tsonga
1105	Danish	1297	Kazakh	1463	Quechua	1540	Tatar
1109	German	1298	Greenlandic	1481	Rhaeto-	1543	Twí
1130	Bhutani	1299	Cambodian		Romance	1557	Ukrainian
1142	Greek	1300	Kannada	1482	Kirundi	1564	Urdu
1144	English	1301	Korean	1483	Romanian	1572	Uzbek
1145	Esperanto	1305	Kashmiri	1489	Russian	1581	Vietnamese
1149	Spanish	1307	Kurdish	1491	Kinyarwanda	1587	Volapük
1150	Estonian	1311	Kirghiz	1495	Sanskrit	1613	Wolof
1151	Basque	1313	Latin	1498	Sindhi	1632	Xhosa
1157	Persian	1326	Lingala	1501	Sangho	1665	Yoruba
1165	Finnish	1327	Laothian	1502	Serbo-	1684	Chinese
1166	Fiji	1332	Lithuanian		Croatian	1697	Zulu
1171	Faroese	1334	Latvian;	1503	Singhalese		
1174	French		Lettish	1505	Slovak	1703	Nem
1181	Frisian	1345	Malagasy	1506	Slovenian		azonosított

Területkódok

Kód	Terület	Kód	Terület	Kód	Terület	Kód	Terület
2044	Argentína	2424	Fülöp-szigetek	2363	Malajzia	2427	Pakisztán
2047	Ausztrália	2376	Hollandia	2362	Mexikó	2436	Portugália
2046	Ausztria	2248	India	2184	Nagy-Britannia	2149	Spanyolország
2057	Belgium	2238	Indonézia	2109	Németország	2499	Svédország
2070	Brazília	2276	Japán	2379	Norvégia	2086	Svájc
2090	Chile	2079	Kanada	2254	Olaszország	2501	Szingapúr
2115	Dánia	2092	Kína	2489	Oroszország	2528	Thaiföld
2165	Finnország	2304	Korea			2390	Új-Zéland
2174	Franciaország						

A

AAC 11, 63
 Alaphelyzetbe állítás 16
 Általános beállítások (General) 51
 Alternatív frekvenciák (AF) 19
 Aluláteresztő szűrő (LPF) 54
 Audiocsatorna (sztereó) 24
 Audio DRC (Audio DRC) 56
 Audioformátum (Audio) 23
 Audiolejátszás 44

B

Bemutató (Demo) 55
 Biztosíték 65
 Bluetooth 35
 Bluetooth beállítások 45
 Bluetooth beállítások alaphelyzetbe állítása (Initialize) 45
 Bluetooth-jel (Signal) 37, 45
 Biztonsági funkció (Security Control) 59

Cs

Csengőhang (Ringtone) 45
 Csökkentett vételi érzékenységu üzemmód (Local) 18

D

Dinamika szabályozás (DRC) 56
 Dolby D szint (Dolby D Level) 24
 Dolby Digital 24
 DVD főmenü (Top Menu) 20, 22
 DVD hangsáv nyelve (Audio, DVD Audio Language) 23, 56
 DVD menü 20
 DVD menü nyelve (DVD Menu Language) 56
 DVD lejátszási lista (DVD Playlist Play) 56
 DVD közvetlen keresés lejátszás (DVD Direct Search) 26, 56
 DVD vezérlőmenü (DVD Control) 22

E, É

Első-hátsó hangerőegyensúly (Balance, Fader) 46, 53
 Első-mélyugárzó hangerőegyensúly (Rear/Sub) 16, 54
 Elsőtétítés beállítás (Dimmer) 51
 Elsőtétítési szint (Dimmer Level) 51
 Érintőképernyő kalibrálás (Touch Panel Adjust) 49
 EQ7 46, 53

F

Felüláteresztő szűrő (HPF) 54
 Folytatólagos lejátszás 21
 Formátumok 11
 Forgókapcsolós távvezérlő (Rotary Commander) 52

G

Gombok háttérvilágítása (Key illumination) 51

H

Hallgatási helyzet (Listening Position) 47, 53
 Hangbeállítások (Sound) 53
 Hangerő 12
 Hangerőegyensúly (Balance, Fader) 46, 53
 Hangsugárzó hangerő (4.1ch Speaker Level) 48
 Hátsó mélyhang kiemelő (RBE) 48, 54
 Háttérkép (Screen select) 49

I

Intelligens idő illesztés 47
 iPod 32, 63
 Ismétléses lejátszás (Repeat) 25, 27, 33

J

JPEG 11, 63

K

Kameraállítás (Angle) 22
 Kép EQ 49, 55
 Képbéállítások (Screen) 55
 Kép elforgatás (Image Turn) 22
 Képernyő képarány (Aspect) 50, 55
 Képvetítési időköz (JPEG Slide Show) 57
 Keresztezés szűrő (Crossover Filter) 54
 Kezdeti beállítás (Initial Setting) 16
 Kihangosítás 38
 Kijelző nyelve (Language) 16, 51
 Kimenet színrendszere (Output Color System) 51
 Középső hangsugárzó létrehozása (CSO) 48, 53
 Közlekedési hírek (TA) 19
 Közlekedési híreket is sugárzó adók (TP) 19
 Külső készülék 59
 Külső készülék beállítások (Front AUX Input, Rear AUX Input) 52, 60
 Külső készülék hangerő (Level) 59

L

Lassított lejátszás 21
 Lemezek 11
 Lejátszás menü (Play Menu) 22
 Lejátszási beállítások (Visual) 56
 Lejátszásvezérlés (Video CD PBC) 23, 58
 Lejátszható lemezek 11
 Listázás (List) 34

M

Mikrofon erősítés (MIC Gain) 40, 45
Monitor típus (Monitor Type) 57
Mélyszűrő hangerő (Balance, Fader) 46, 53
Mélyszűrő helyzet 47
MP3 11, 62
MPEG-4 11, 63
Mono mód (Mono) 18
Műsörtípusok (PTY) 19, 20

N, Ny

Nincs jel (No Signal) 52
NTSC 51
Nyelvkód 72

Ó, Ö

Órabeállítás (Clock adjust) 59
Órakilazás (Clock) 13, 55
Önműködő kikapcsolás (Auto OFF) 52
Önműködő válasz (Auto Answer) 45

P

PAL 51
Pontos idő (CT) 19, 20, 51

R

Rádiós adatrendszer (RDS) 19
Regionális (Regional) 19

S, Sz

SensMe 28
Szinkronfelirat nyelve (Subtitle, DVD Subtitle Language) 22, 56
Szülői felügyelet beállítások (DVD Parental Control) 24, 56

T

Távvezérlő 14, 16, 64
Területkód 72
Tolatókamera 60
Tolatókamera bemenet (Camera Input) 52
Tolatókamera beállítások (Rear View Camera Setting) 60
Többcsatornás kimenet (Multi Ch Output) 56
Többmenetes CD 62
Többlemezes folytatólagos lejátszás (Multi Disc Resume) 57
Többsektoros DVD 62

U, Ü

USB-eszköz 27
USB folytatólagos lejátszás (USB Resume) 57
Útas vezérlés (Passenger Control) 33
Üzemi hangjelzés (Beep) 51

V

Véletlen sorrendű lejátszás (Shuffle) 23, 27, 33
Vételi menü (Receive Menu) 18
Vételi minőség szerinti tárolás (BTM) 18
Vezérlés kézmozdulatokkal 35
Viszhang-, zajcsökkentési mód (EC/NC Mode) 45

W

WMA 11, 62

X

Xvid 11

Z

ZAPPIN 34
ZAPPIN lejátszási idő (ZAPPIN Time) 57
ZAPPIN hangjelzés (ZAPPIN Tone) 57

Csak XAV-62BT modellre:

Magyarul

Ezennel a Sony Corp. kijelenti, hogy a XAV-62BT megfelel a vonatkozó alapvető követelményeknek, és az 1999/5/EC irányelv egyéb előírásainak.

További információt a következő honlapon találhat:

<http://www.compliance.sony.de>

Regisztrálja termékét a következő oldalon:

www.sony-europe.com/myproducts

HU



Feleslegessé vált elektromos és elektronikus készülékek hulladékként való eltávolítása (Használható az Európai Unió és egyéb európai országok szelektív hulladékgyűjtési rendszereiben)

Ez a szimbólum a készüléken vagy a csomagolásán azt jelzi, hogy a terméket ne kezelje háztartási hulladékként. Kérjük, hogy az elektromos és elektronikai hulladék gyűjtésére kijelölt gyűjtőhelyen adja le. A feleslegessé vált termékének helyes kezelésével segít megelőzni a környezet és az emberi egészség károsodását, mely bekövetkezhetne, ha nem követi a hulladékkezelés helyes módját. Az anyagok újrahasznosítása segít a természeti erőforrások megőrzésében. A termék újrahasznosítása érdekében további információért forduljon a lakhelyén az illetékesekhez, a helyi hulladékgyűjtő szolgáltatóhoz vagy ahhoz az üzlethez, ahol a terméket megvásárolta.

<http://www.sony.net/>

Sony Corporation Printed in Thailand