

**SONY®**

# Príručka používateľa

Osobný počítač

Typový rad VPCSA / Typový rad VPCSB / Typový rad VPCSE



## Obsah

Pred použitím .....	4	Používanie bezdrôtovej siete LAN .....	68
Vyhľadajte viac o vašom počítači VAIO .....	5	Používanie bezdrôtovej siete WAN.....	73
Ergonomické zretele .....	8	Používanie funkcie BLUETOOTH .....	78
Začíname .....	10	Používanie autentifikácie odtlačkom prsta.....	84
Umiestnenie ovládacích prvkov a zásuviek .....	11	Používanie TPM.....	89
O kontrolných svetlách .....	18	Používanie periférnych zariadení .....	99
Pripojenie napájacieho zdroja.....	19	Pripojenie replikátora portov .....	100
Používanie batérie.....	21	Zapojenie externých reproduktorov alebo	
Bezpečné vypnutie počítača.....	31	slúchadiel.....	107
Používanie režimov nízkej spotreby.....	32	Pripojenie externého displeja .....	108
Udržiavanie počítača v optimálnom stave .....	35	Voľba režimu displeja .....	116
Používanie vášho počítača VAIO .....	38	Používanie funkcie viacerých monitorov .....	117
Používanie klávesnice .....	39	Pripojenie USB zariadenia.....	119
Používanie dotykového panelu .....	42	Prispôsobenie vášho počítača VAIO.....	121
Používanie tlačidiel so špeciálnymi funkciami .....	43	Voľba výkonnostného režimu .....	122
Používanie funkcie rýchleho prístupu na internet .....	44	Nastavenie hesla .....	124
Používanie vstavanej kamery .....	46	Používanie VAIO Control Center .....	130
Používanie optickej jednotky .....	47	Používanie funkcie Správa napájania VAIO.....	131
Používanie „Memory Stick“ .....	55	Zmena jazyka displeja .....	132
Používanie iných modulov/pamäťových kariet.....	62	Ochrana údajov proti neoprávnenému použitiu .....	133
Používanie Internetu.....	66	Ochrana pevného disku .....	135
Používanie siete (LAN) .....	67	Rozšírenie vášho počítača VAIO .....	136
		Pridávanie a odoberanie pamäte.....	137

Preventívne opatrenia.....	143	Displej.....	188
Bezpečnostné opatrenia.....	144	Tlač.....	193
Informácie o starostlivosti a údržbe.....	146	Mikrofón.....	194
Zaobchádzanie s vaším počítačom.....	147	Reproduktory.....	195
Zaobchádzanie s obrazovkou LCD.....	149	Dotykový panel.....	197
Používanie napájacieho zdroja.....	150	Klávesnica.....	198
Zaobchádzanie s vstavanou kamerou.....	151	Diskety.....	199
Zaobchádzanie s diskami.....	152	Audio/Video.....	200
Používanie batérie.....	153	„Memory Stick“.....	202
Zaobchádzanie s „Memory Stick“.....	154	Periférne zariadenia.....	203
Zaobchádzanie s vstavaným pamäťovým zariadením.....	155	Obchodné značky.....	204
Používanie autentifikácie odtlačkom prsta.....	156	Oznámenie.....	206
Používanie TPM.....	157		
Odstraňovanie porúch.....	158		
Operácie s počítačom.....	160		
Aktualizácia systému/Bezpečnosť.....	166		
Obnovenie/Médium pre obnovenie systému.....	167		
Rozdelenie na oblasti.....	170		
Batéria.....	171		
Vstavaná kamera.....	173		
Sieť (LAN/Bezdrôtová sieť LAN).....	175		
Bezdrôtová sieť WAN.....	179		
Technológia BLUETOOTH.....	180		
Optické disky.....	183		

# Pred použitím

Blahoželáme vám ku kúpe tohto počítača VAIO®. Vitajte v elektronickej **Príručka používateľa**. Spoločnosť Sony skombinovala špičkové technológie v oblasti zvuku, videa, výpočtovej techniky a telekomunikácií, aby vám poskytla pôžitok z používania výpočtovej techniky na úrovni doby.

! Vonkajšie pohľady znázornené v tejto príručke sa môžu mierne odlišovať od vášho počítača.

## Ako vyhľadať špecifikácie

Niektoré vlastnosti, voliteľné funkcie a dodávané súčasti nemusia byť k dispozícii pre váš počítač.

Informácie o konfigurácii vášho počítača si môžete vyhľadať na internetovej stránke podpory VAIO na adrese <http://support.vaio.sony.eu/>.

## Vyhľadajte viac o vašom počítači VAIO

V tejto sekcii je poskytnutých viac pomocných informácií o vašom počítači VAIO.

### 1. Tlačená dokumentácia

- Sprievodca rýchlym uvedením do prevádzky** – Prehľad komponentov zapojenia, informácie o nastavení a pod.
- Sprievodca obnovou, zálohovaním a odstraňovaním porúch**
- Bezpečnostné nariadenia a informácie o technickej podpore**



Pred aktivovaním bezdrôtových funkcií ako sú technológie bezdrôtová LAN a BLUETOOTH si pozorne prečítajte príručku **Bezpečnostné nariadenia a informácie o technickej podpore**.

## 2. Dokumentácia na obrazovke

- ❑ **Príručka používateľa VAIO** – Všeobecné informácie o vašom počítači VAIO vrátane podpory a informácií o odstraňovanie porúch.

**Príručka používateľa VAIO** môžete otvoriť kliknutím na položky **Štart** , **Všetky programy** a **VAIO užívateľská príručka**.

- ❑ **Pomoc a technická podpora pre systém Windows** – Komplexný zdroj praktických rád, výukových programov a ukážok, ktoré vám pomôžu používať váš počítač.

Aby ste mali prístup k funkcii **Pomoc a technická podpora pre systém Windows**, kliknite na **Štart** a **Pomoc a technická podpora** alebo stlačte a podržte kláves Microsoft Windows a stlačte kláves **F1**.

### 3. Pomocné internetové stránky

Ak pozorujete nejaký problém so svojím počítačom VAIO, spustíte program **VAIO Care**, ktorý ponúka rôzne možnosti na vyriešenie väčšiny problémov. Informácie nájdete v časti **Používanie aplikácie VAIO Care (strana 37)**.

Ak potrebujete ďalšiu pomoc, navštívte internetovú stránku podpory VAIO na adrese <http://support.vaio.sony.eu/>.

Keď kontaktujete podpory VAIO, budete potrebovať sériové číslo počítača.

Sériové číslo je 15-miestne číslo, ktoré sa nachádza v dolnej časti okna **VAIO Care**, na spodku alebo na zadnom paneli počítača, alebo vo vnútri priehradky batérie.

Ďalšie zdroje informácií o vašom počítači VAIO sú:

- VAIO Forum na adrese [http://www.sony.eu/discussions/community/en/support/vaio\\_and\\_computing/](http://www.sony.eu/discussions/community/en/support/vaio_and_computing/), ktoré umožní komunikovať s ostatnými používateľmi VAIO v sociálnej komunite VAIO.
- Webové stránky VAIO na adrese <http://www.vaio.eu/>, ktoré poskytujú informácie o produkte
- Online predajňa Sony na webovej adrese <http://www.sony.eu/store>

## Ergonomické zretele

Počítač budete používať ako prenosné zariadenie v rôznych prostrediach. Kedykoľvek je to možné, mali by ste sa pokúsiť brať do úvahy nasledujúce ergonomické zretele v stacionárnom aj prenosnom prostredí:

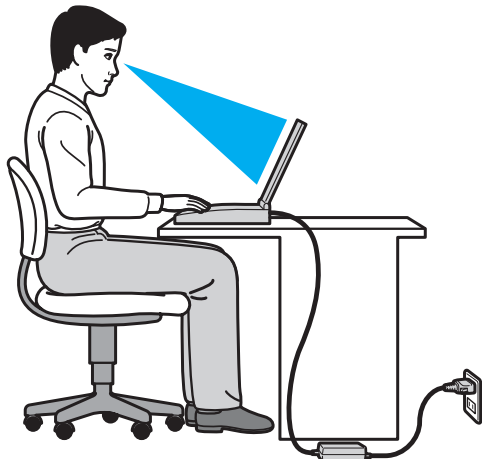

- ❑ **Umiestnenie počítača** – Počítač umiestnite priamo pred vás. Pri používaní klávesnice, dotykového panelu alebo myši držte predlaktia vo vodorovnej polohe so zápästiami v neutrálnej pohodlnej polohe. Ramená nechajte prirodzene visieť. Pri používaní počítača si robte časté prestávky. Nadmerné používanie počítača môže namáhať zrak, svaly alebo šľachy.
- ❑ **Nábytok a držanie tela** – Sedzte na stoličke s dobrým zadným operadlom. Výšku stoličky nastavte tak, aby vaše chodidlá spočívali rovno na podlahe. Opierka na nohy vám môže zabezpečiť lepšie pohodlie. Sedzte uvoľnene vo vzpriamenej polohe a vyhýbajte sa hrbeniu alebo nakláňaniu dozadu.



- ❑ **Pozorovací uhol displeja počítača** – Na nájdenie najlepšej polohy použite funkciu vyklápania displeja. Namáhanie zraku a únava svalov sa dá znížiť nastavením displeja do vhodnej polohy. Nastavte aj úroveň jasnosti displeja.
- ❑ **Osvetlenie** – Zvoľte také miesto, kde okná a svetlá nespôsobujú odrazy na displeji. Použite nepriame osvetlenie, aby ste sa vyhli žiariacim škvrnám na displeji. Vhodné osvetlenie zvyšuje vaše pohodlie a zlepšuje efektívnosť práce.
- ❑ **Umiestnenie externého displeja** – Pri používaní externého displeja ho umiestnite do pohodlnej pozorovacej vzdialenosti. Zabezpečte, aby pri sedení pred monitorom obrazovka bola mierne pod úrovňou očí.

# Začíname

Táto kapitola popisuje, ako začať používať váš počítač VAIO.

**!** Pred prvým spustením svojho počítača nepripájajte iný hardvér, ktorý nebol súčasťou pôvodnej dodávky počítača. Po dokončení pripojte vždy len jedno zariadenie (napríklad tlačiareň, externý pevný disk, skener atď.) súčasne podľa pokynov výrobcu.

- Umiestnenie ovládacích prvkov a zásuviek ([strana 11](#))**
- O kontrolných svetlách ([strana 18](#))**
- Pripojenie napájacieho zdroja ([strana 19](#))**
- Používanie batérie ([strana 21](#))**
- Bezpečné vypnutie počítača ([strana 31](#))**
- Používanie režimov nízkej spotreby ([strana 32](#))**
- Udržiavanie počítača v optimálnom stave ([strana 35](#))**

## Umiestnenie ovládacích prvkov a zásuviek

Venujte chvíľu identifikovaniu ovládacích prvkov a zásuviek, ktoré sú znázornené na nasledujúcich stranách.

! Vzhľad vášho počítača sa môže líšiť od vzhľadu počítača znázorneného v príručke z dôvodu rozdielov v špecifikáciách.

### Predná strana

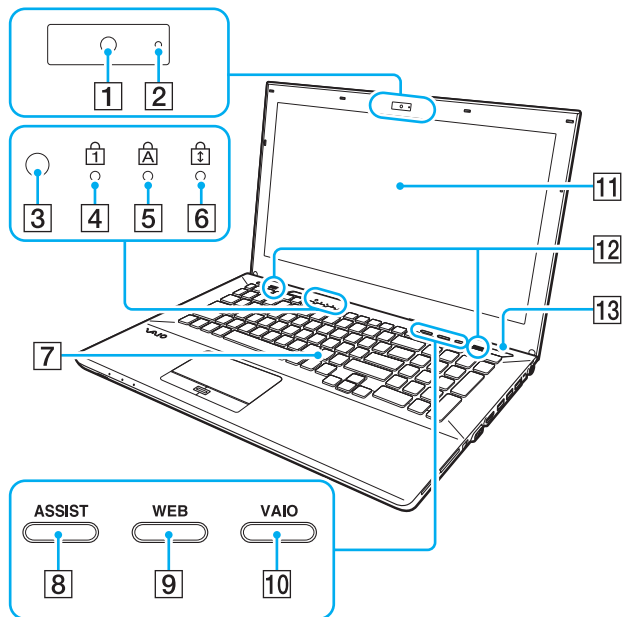

- 1 Vstavaná kamera (strana 46)
- 2 Indikátor vstavanej kamery (strana 18)
- 3 Snímač intenzity okolitého osvetlenia (strana 41), (strana 191), (strana 192)  
Meria intenzitu okolitého svetla pre automatické nastavenie jasů LCD na optimálnu úroveň.
- 4 Indikátor Num lock (strana 18)
- 5 Indikátor Caps lock (strana 18)
- 6 Indikátor Scroll lock (strana 18)
- 7 Klávesnica (strana 39)
- 8 Tlačidlo **ASSIST** (strana 43)
- 9 Tlačidlo **WEB** (strana 43)
- 10 Tlačidlo **VAIO** (strana 43)
- 11 Obrazovka LCD (strana 149)
- 12 Vstavané reproduktory (stereo)
- 13 Tlačidlo napájania  
Svieti v závislosti od prevádzkového režimu počítača (strana 32).

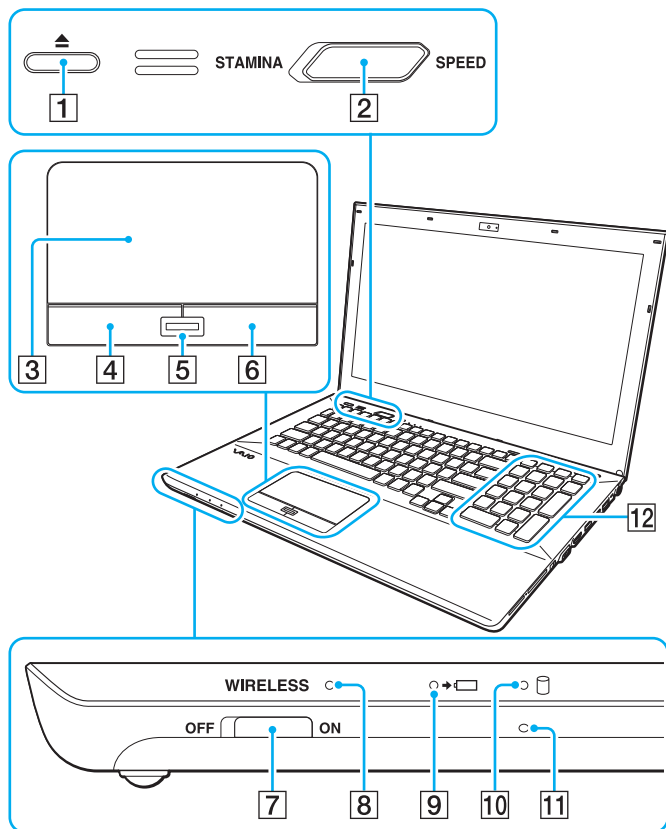

- 1 Tlačidlo na vysunutie podávača (strana 43), (strana 47)
- 2 Prepínač výkonu (strana 122)
- 3 Dotykový panel (strana 42)
- 4 Ľavé tlačidlo (strana 42)
- 5 Snímač odtlačkov prstov<sup>\*1</sup> (strana 84)
- 6 Pravé tlačidlo (strana 42)
- 7 Spínač **WIRELESS** (strana 68), (strana 73), (strana 78)
- 8 Indikátor **WIRELESS** (strana 18)
- 9 Indikátor nabíjania (strana 18)
- 10 Indikátor diskovej mechaniky (strana 18)
- 11 Vstavaný mikrofón (monofónny)
- 12 Číselná klávesnica<sup>\*2</sup>  
Pomocou číselnej klávesnice môžete zadávať čísla alebo vykonávať základné matematické operácie.

<sup>\*1</sup> Iba vybrané modely.

<sup>\*2</sup> Iba Typový rad VPCSE.

## Zadná strana

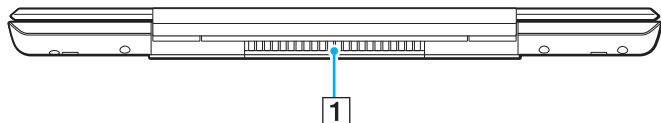

1 Vetrací otvor

## Pravá strana

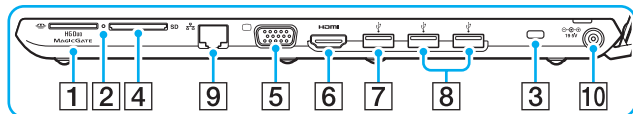
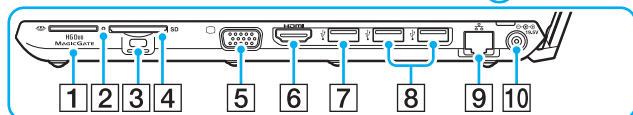
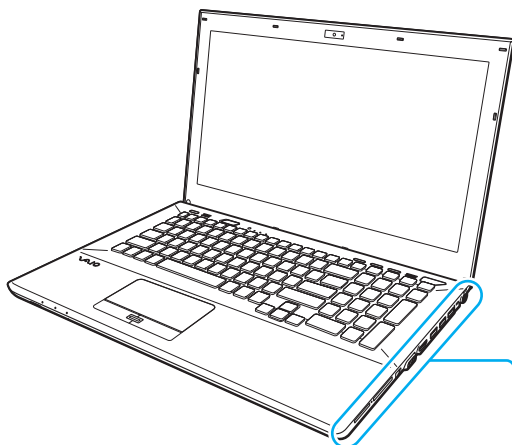

Umiestnenie portov a zásuviek na pravej strane počítača sa môže odlišovať v závislosti od kúpeného modelu. Typový rad VPCSA alebo VPCSB sú znázornené v hornej časti, Typový rad VPCSE je znázornený v dolnej časti zväčšených ilustrácií.

- 1 Zásuvka na „Memory Stick Duo“<sup>\*1</sup> (strana 55)
- 2 Indikátor prístupu k médiu (strana 18)
- 3 Bezpečnostný otvor
- 4 Zásuvka na pamäťovú kartu **SD** (strana 62)
- 5 Port monitora<sup>\*2</sup> (strana 109)
- 6 Výstupný port **HDMI**<sup>\*2</sup> (strana 111)
- 7 Port USB<sup>\*3</sup> (strana 119)
- 8 Porty USB<sup>\*4</sup> (strana 119)
- 9 Port LAN<sup>\*2</sup> (strana 67)
- 10 Port DC IN<sup>\*2</sup> (strana 19)

<sup>\*1</sup> Váš počítač podporuje iba nosiče „Memory Stick“ dvojnásobnej veľkosti.

<sup>\*2</sup> Nepriístupný, keď je počítač pripojený k replikátoru portov.

<sup>\*3</sup> Vyhovuje normám USB 2.0/3.0. Porty USB kompatibilné s normou USB 3.0 môžete identifikovať podľa modrej farby.

<sup>\*4</sup> Vyhovuje norme USB 2.0.

## Ľavá strana

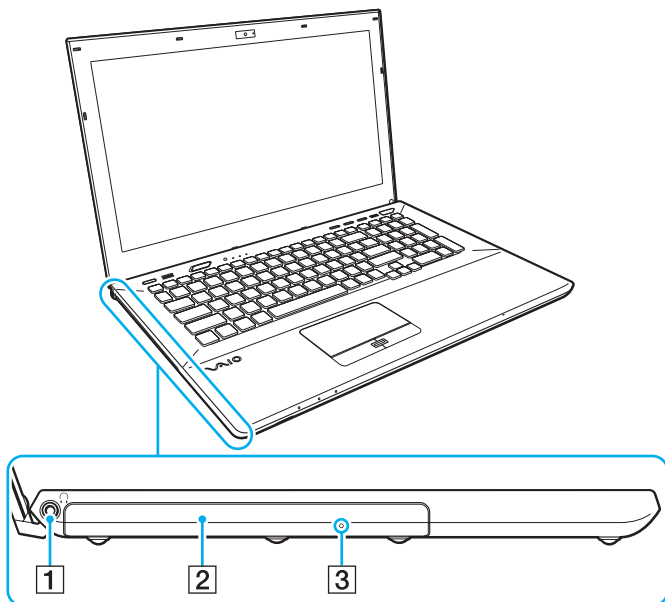

- 1 Konektor na slúchadlá ([strana 107](#))
- 2 Optická jednotka ([strana 47](#))
- 3 Otvor na manuálne vysunutie podávača ([strana 183](#))

## Spodok (so spodným krytom)

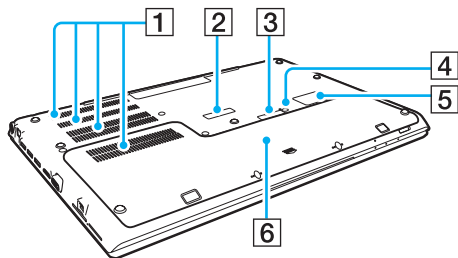

- 1 Vetracie otvory
- 2 Kryt konektora replikátora portov (strana 101)
- 3 Kryt konektora rozširujúcej batérie\*<sup>1</sup>
- 4 Vypínač batérie (strana 26), (strana 163), (strana 172)
- 5 Kryt karty SIM\*<sup>2</sup> (strana 73)
- 6 Spodný kryt

\*<sup>1</sup> Podrobné pokyny pre pripojenie rozširujúcej batérie nájdete v príručke, ktorá bola dodaná s vašou rozširujúcou batériou. Ak je k počítaču pripojená rozširujúca batéria, kryt konektora si uschovajte pre použitie v budúcnosti.

\*<sup>2</sup> Iba vybrané modely.





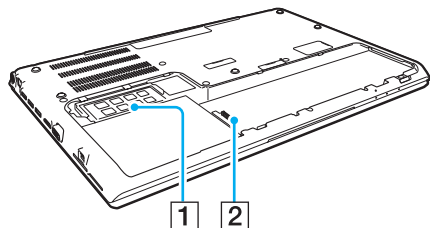

## Spodok (bez spodného krytu)



- 1 Pamäťový modul ([strana 137](#))
- 2 Konektor na pripojenie batérie ([strana 21](#))

## O kontrolných svetlách

Počítač je vybavený nasledujúcimi kontrolnými svetlami:

Kontrolné svetlo	Funkcie
Nabíjanie 	Svieti, keď sa batéria nabíja. Ďalšie informácie nájdete v časti <b>Nabíjanie batérie (strana 27)</b> .
Vstavaná kamera	Svieti počas používania vstavanej kamery.
Prístup k médiu	Svieti počas prístupu k údajom na pamäťovej karte, ako „Memory Stick“ a pamäťová karta SD. (Pokiaľ toto kontrolné svetlo svieti, neuvádzajte počítač do režimu spánku ani ho nevypínajte.) Keď je toto kontrolné svetlo zhasnuté, pamäťová karta sa nepoužíva.
Disková mechanika 	Rozsvieti sa počas prístupu k údajom na zabudovanom pamäťovom zariadení alebo počas používania optickej diskovej mechaniky. Pokiaľ toto kontrolné svetlo svieti, neuvádzajte počítač do režimu spánku ani ho nevypínajte.
Num lock 	Svieti v režime Num lock. V tomto režime môžete pomocou číselných klávesov zadávať čísla alebo vykonávať základné matematické operácie. Pre aktiváciu režimu Num lock stlačte klávesy <b>Fn+Num Lk</b> na modeloch bez numerickej klávesnice alebo kláves <b>Num Lk</b> na modeloch s numericou klávesnicou. Režim Num lock sa deaktivuje opätovným stlačením uvedených tlačidiel. Kontrolné svetlo zhasne.
Caps lock 	Po stlačení klávesu <b>Caps Lock</b> píšete veľké písmená. Keď toto kontrolné svetlo svieti a stlačíte kláves <b>Shift</b> , píšete malé písmená. Ďalším stlačením klávesu kontrolné svetlo vypnete. Po zhasnutí kontrolného svetla Caps lock sa obnoví normálne písanie.
Scroll lock 	Stlačením klávesov <b>Fn+Scr Lk</b> zmeníte spôsob, akým sa posúva zobrazenie na displeji. Po zhasnutí kontrolného svetla Scroll lock sa obnoví normálne posúvanie. Funkcia klávesu <b>Scr Lk</b> sa mení v závislosti od programu, ktorý používate. Nefunguje so všetkými programami.
<b>WIRELESS</b>	Svieti, keď je aktivovaná aspoň jedna bezdrôtová voliteľná funkcia.

## Pripojenie napájacieho zdroja

Ako napájací zdroj pre počítač sa dá použiť napájací adaptér alebo nabíjateľná batéria. Pred prvým použitím počítača musíte pripojiť napájací adaptér k svojmu počítaču.

! Nepoužívajte svoj počítač bez nainštalovania batérie, môže to spôsobiť poruchu počítača.

### Používanie napájacieho adaptéra

Pokiaľ je počítač priamo pripojený na sieťové napájanie a batéria je nainštalovaná, používa sa napájanie z napájacej zásuvky.



Používajte iba napájací adaptér dodaný s vaším počítačom.

### Ako používať napájací adaptér

- 1 Jeden koniec napájacieho kábla (1) zapojte do napájacieho adaptéru (3).
- 2 Druhý koniec napájacieho kábla zapojte do napájacej zásuvky (2).
- 3 Zapojte kábel z napájacieho adaptéra (3) do portu DC IN (4) na počítači.

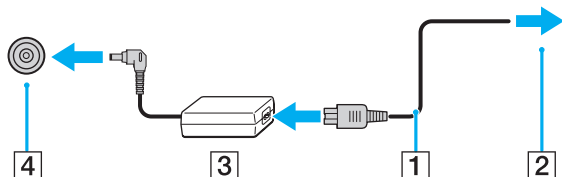

! Tvar konektoru DC In sa líši v závislosti od sieťového adaptéru.



Na úplné odpojenie počítača od sieťového napájania vytiahnite napájací adaptér z napájacej zásuvky.

Zabezpečte, aby bola napájacia zásuvka dobre prístupná.

Ak zamýšľate počítač nepoužívať dlhšiu dobu, uveďte ho do režimu dlhodobého spánku. Pozrite **Používanie režimu dlhodobého spánku** ([strana 34](#)).

## Používanie batérie

Batéria je v čase odovzdania už nainštalovaná v počítači, ale nie je úplne nabitá.

**!** Nepoužívajte svoj počítač bez nainštalovania batérie, môže to spôsobiť poruchu počítača.

## Inštalácia/vybratie batérie



Batériu, ktorá bola nainštalovaná v čase kúpy, budeme na niektorých miestach tohto návodu nazývať hlavnou batériou, aby sme ju odlíšili od rozširujúcej batérie (dodávanej s vybranými modelmi).

Podrobné pokyny pre pripojenie a nabíjanie rozširujúcej batérie nájdete v príručke, ktorá bola dodaná s vašou rozširujúcou batériou.

### Ako nainštalovať batériu

- 1 Počítač vypnite, zatvorte kryt obrazovky LCD a odpojte napájací adaptér.
- 2 Odskrutkujte dve skrutky (1), posuňte spodný kryt v smere šípky (2) a odnímite ho.

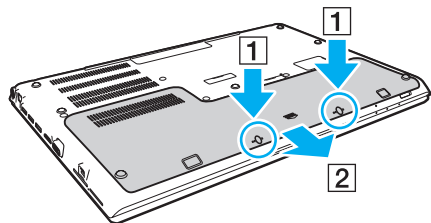

**!** Buďte opatrní, aby ste nestratili skrutky.

Dávajte pozor, aby ste sa nedotkli vodičov a výstupkov za spodným krytom.

- 3 Zasuňte batériu do priečinku pre batérie v smere šípky.

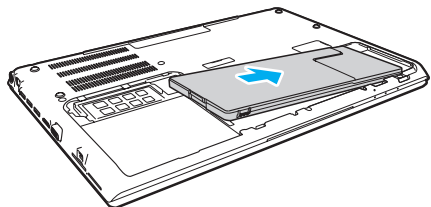

- 4 Batériu zatlačte do priestoru na batériu, kým sa výstupok (3) kliknutím nezaistí na svojom mieste.

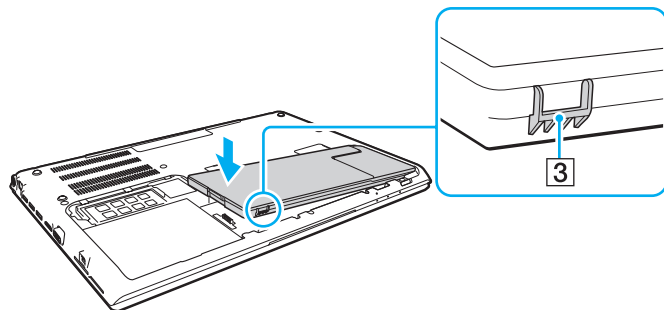

- 5 Nasad'te kryt. Skontrolujte, či sú všetky výstupky zasunuté na svoje miesto, a potlačte kryt v smere šípky. Na Typový rad VPCSA a VPCSB je päť, na Typový rad VPCSE je šesť výstupkov.

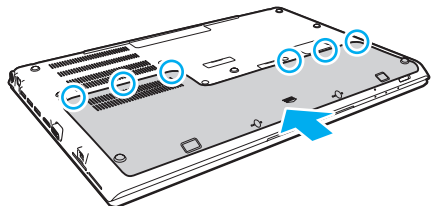

- 6 Vráťte a dotiahnite vybraté skrutky.

## Vybratie batérie

! Ak je váš počítač zapnutý, nie je pripojený k napájacímu adaptéru a vyberiete batériu, stratíte všetky neuložené dáta.

- 1 Počítač vypnite, zatvorte kryt obrazovky LCD a odpojte napájací adaptér, ak bol zapojený.
- 2 Odskrutkujte dve skrutky (1), posuňte spodný kryt v smere šípky (2) a odnímte ho.

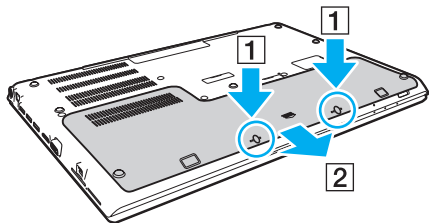

! Buďte opatrní, aby ste nestratili skrutky.



- 3 Potiahnite a podržte poistku v smere šípky (3) a vytiahnite batériu v smere šípky (4).

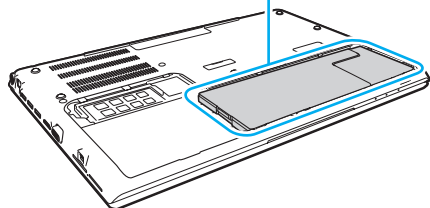
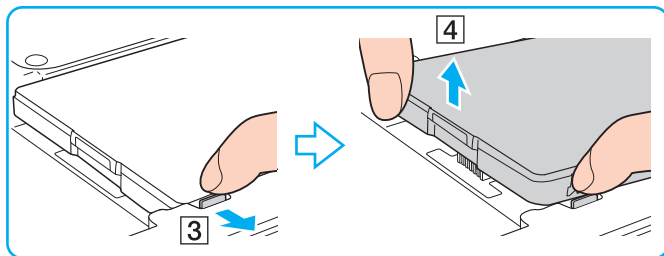

- 4 Odtiahnite batériu od počítača v smere šípky.

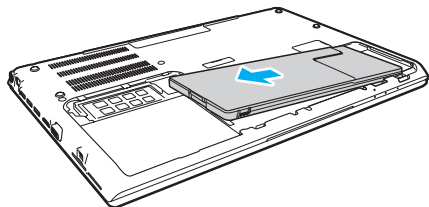



Ak počítač nerozpozna batériu, vypnite počítač a stlačte a podržte stlačené vypínač batérie približne na tri sekundy pomocou tenkého rovného predmetu (napríklad spinkou na papier). Ak sa tým problém nevyrieši, vyberte batériu a znova ju nainštalujte.

Ak je k počítaču pripojená rozširujúca batéria, vypnite počítač a vyberte rozširujúcu batériu. Ak sa tým problém nevyrieši, stlačte a podržte vypínač batérie približne na tri sekundy. Ak problém pretrváva, vyberte obidve batérie a znova ich nainštalujte.



Kvôli vlastnej bezpečnosti sa dôrazne odporúča, aby ste používali iba originálne nabíjateľné batérie Sony a napájací adaptér, ktoré dodala spoločnosť Sony k vášmu počítaču VAIO a spĺňajú štandardy zabezpečovania kvality. Niektoré počítače VAIO môžu pracovať len s originálnou batériou Sony.

## Nabíjanie batérie

Batéria dodaná s počítačom nie je v momente dodávky úplne nabitá.

### Ako nabíjať batériu

- 1 Batériu nainštalujte.
- 2 Počítač pripojte k zdroju napájania pomocou napájacieho adaptéru.  
Počas nabíjania batérie bude svietiť kontrolné svetlo nabíjania. Keď batéria dosiahne úroveň nabitia blízko maximálnej úrovne nabitia, ktorú ste zvolili, indikátor nabíjania zhasne.

Stav indikátora nabíjania	Význam
Svieti oranžovou farbou	Batéria sa nabíja.
Bliká spolu so zeleným kontrolným svetlom napájania	Batéria sa blíži úplnému vybitiu. (Štandardný režim)
Bliká spolu s oranžovým kontrolným svetlom napájania	Batéria sa blíži úplnému vybitiu. (Režim spánku)
Rýchlo bliká oranžovou farbou	Došlo ku chybe batérie z dôvodu zlyhania alebo odistenia batérie.

**!** Batériu nabíjajte, ako je popísané v tejto príručke od prvého nabitia batérie.



Batériu nechávajú v počítači, kým je priamo pripojený na sieťové napájanie. Počas používania počítača sa batéria ďalej nabíja.

Keď je batéria takmer vybitá a obe kontrolné svetlá, nabíjania aj napájania, blikajú, mali by ste zapojiť napájací sieťový adaptér, aby sa batéria dobila alebo vypnúť počítač a nainštalovať úplne nabitú batériu.

Počítač je vybavený lítium-iónovou batériou, ktorá sa dá kedykoľvek opätovne nabiť. Nabitie čiastočnej vybitéj batérie nemá vplyv na životnosť batérie.

V prípade používania niektorých softvérových aplikácií a periférnych zariadení sa počítač nemusí uviesť do režimu dlhodobého spánku, a to dokonca ani vtedy, keď je úroveň nabitia batérie nízka. Aby ste sa vyhli strate dát pri používaní napájania z batérie, mali by ste vaše dáta často ukladať a manuálne aktivovať niektorý režim nízkej spotreby ako napr. režim spánku alebo režim dlhodobého spánku.

Ak sa batéria vybije, kým je počítač v režime spánku, stratíte všetky neuložené dáta. Návrat do predchádzajúceho pracovného stavu nie je možný. Aby ste sa vyhli strate dát, mali by ste ich často ukladať.

## Použitie rozširujúcej batérie

- Ak je k počítaču pripojená rozširujúca batéria, najprv sa nabije hlavná batéria na cca. 80 % svojej kapacity. Potom sa začne nabíjať rozširujúca batéria na cca. 80 % svojej kapacity. Keď sú obidve batérie nabité na cca. 80 %, začne sa nabíjať hlavná batéria na 100 %. Potom sa začne nabíjať rozširujúca batéria na 100 %.
- Ak je k počítaču pripojená rozširujúca batéria, najprv sa využije energia rozširujúcej batérie. Energia hlavnej batérie sa začne využívať až po vyčerpaní rozširujúcej batérie.

## Kontrola kapacity batérie

Kapacita batérie sa postupne znižuje počtom nabití alebo dĺžkou používania batérie. Ak chcete predĺžiť životnosť batérie, skontrolujte kapacitu batérie a zmeňte nastavenia batéria.

Ako skontrolovať kapacitu batérie

- 1 Kliknite na **Štart, Všetky programy** a **VAIO Control Center**.
- 2 Kliknite na **Manažment napájania** (Power Management) a **Batéria** (Battery).



Môžete navyše zapnúť funkciu starostlivosti o batériu, aby sa životnosť batéria predĺžila.

## Predĺženie trvania batérie

Počas napájania počítača z batérie môžete predĺžiť dobu jej trvania použitím nasledujúcich metód.

- ❑ Znížte jas obrazovky LCD vášho počítača.
- ❑ Používajte režim šetrenia energiou. Ďalšie informácie nájdete v časti **Používanie režimov nízkej spotreby (strana 32)**.
- ❑ Zmeňte nastavenie šetrenia energiou pomocou možností napájania **Možnosti napájania**. Ďalšie informácie nájdete v časti **Používanie funkcie Správa napájania VAIO (strana 131)**.



Postupujte podľa krokov v časti **Kontrola kapacity batérie (strana 29)** a prečítajte si podrobné informácie o predĺžení životnosti batérie v súbore pomocníka.

## Bezpečné vypnutie počítača

Aby ste sa vyhli strate neuložených dát, počítač určite vypínajte správne, ako je popísané nižšie.

Ako vypnúť váš počítač

- 1 Vypnite všetky periférne zariadenia pripojené k počítaču.
- 2 Uložte svoje údaje a zatvorte všetky bežiacie softvérové aplikácie.
- 3 Kliknite na tlačidlá **Štart** a **Vypnúť**.  
Počítač sa po krátkom čase automaticky vypne. Uistite sa, že kontrolné svetlo napájania zhasne.

## Používanie režimov nízkej spotreby

Nastavenia správy napájania sa dajú využiť na šetrenie batérie. Okrem štandardného prevádzkového režimu sú na vašom počítači k dispozícii dva rôzne režimy nízkej spotreby: Režim spánku a režim dlhodobého spánku.

**!** Ak počítač zamýšľate nepoužívať dlhšiu dobu a nechať ho odpojený od sieťového napájania, uveďte ho do režimu dlhodobého spánku alebo ho vypnite.

Ak sa batéria vybije, keď je počítač v režime spánku, stratíte všetky neuložené dáta. Návrat do predchádzajúceho pracovného stavu nie je možný. Aby ste sa vyhli strate dát, mali by ste ich často ukladať.

Režim	Popis
Štandardný režim	Je to štandardný stav počítača počas jeho používania. Pokiaľ je počítač v tomto režime, svieti zelené kontrolné svetlo.
Režim spánku	Režim spánku vypína obrazovku LCD a uvedie zabudované úložné zariadenie (úložné zariadenia) a procesor do režimu nízkej spotreby. V tomto režime kontrolné svetlo napájania pomaly bliká oranžovou farbou. Počítač sa dokáže zobudiť z režimu spánku rýchlejšie ako z režimu dlhodobého spánku. Napriek tomu treba povedať, že režim spánku má vyššiu spotrebu ako režim dlhodobého spánku.
Režim dlhodobého spánku	Kým je počítač v režime dlhodobého spánku, stav systému sa uloží do vstavaného úložného zariadenia (zariadení) a vypne sa napájanie. Dokonca, aj keď sa batéria vybije, nestratia sa žiadne dáta. Kým je počítač v tomto režime, je kontrolné svetlo zhasnuté.



## Používanie režimu spánku

Ako aktivovať režim spánku

Kliknite na **Štart**, šípku  vedľa tlačidla **Vypnúť** a **Uspať**.

Ako sa vrátiť do štandardného režimu

- Stlačte ktorýkoľvek kláves.
- Stlačte vypínač napájania na vašom počítači.

**!** Ak vypínač napájania stlačíte a podržíte na viac ako štyri sekundy, počítač sa automaticky vypne. Stratíte všetky neuložené dáta.

## Používanie režimu dlhodobého spánku

Ako aktivovať režim dlhodobého spánku

Stlačte klávesy **Fn+F12**.

Alternatívnym spôsobom je kliknutie na **Štart**, šípku vedľa tlačidla **Vypnúť** a **Prepnúť do režimu dlhodobého spánku**.



Nehýbte s vaším počítačom, kým indikátor napájania nezhasne.

Ako sa vrátiť do štandardného režimu

Stlačte vypínač napájania.



Ak vypínač napájania stlačíte a podržíte na viac ako štyri sekundy, počítač sa automaticky vypne.

## Udržiavanie počítača v optimálnom stave

### Aktualizácia vášho počítača

Na váš počítač VAIO vždy nainštalujte nasledujúce softvérové aplikácie, aby sa zvýšila jeho efektívnosť, bezpečnosť a funkčnosť.

Program **VAIO Update** vám automaticky oznámi, ak sú na internete k dispozícii nové aktualizácie, a prevezme a nainštaluje ich do vášho počítača.

**Windows Update**

Kliknite na **Štart, Všetky programy, Windows Update** a postupujte podľa pokynov na obrazovke.

**VAIO Update**

Kliknite na položky **Štart, Všetky programy, VAIO Care, Softvér VAIO (VAIO Software)** a **VAIO Update**.

!

Na to, aby sa dali stiahnuť aktualizácie, počítač musí byť pripojený k Internetu.

## Použitie antivírusového softvéru vo vašom počítači

Chráňte svoj počítač proti počítačovým vírusom použitím antivírusového softvéru.

Antivírusový program môžete udržiavať aktuálny prevzatím a nainštalovaním najnovších aktualizácií z internetovej stránky výrobcu. Ak chcete aktualizovať antivírusový softvér, nájdite ho v počítači podľa nasledujúcich pokynov a postupujte podľa uvedeného návodu.



Na to, aby sa dali stiahnuť aktualizácie, počítač musí byť pripojený k Internetu.

### ❑ Trend Micro:

- 1 Kliknite na **Štart, Všetky programy a Trend Micro Titanium Maximum Security 2012**, potom na **Trend Micro Titanium Maximum Security 2012**.
- 2 Postupujte podľa pokynov na obrazovke.

### ❑ McAfee:

- 1 Kliknite na **Štart, Všetky programy, McAfee a McAfee Internet Security** alebo **McAfee Total Protection**.
- 2 Postupujte podľa pokynov na obrazovke.

### ❑ Norton Internet Security:

- 1 Kliknite na **Štart, Všetky programy a Norton Internet Security**, potom na **LiveUpdate** alebo **Norton Internet Security**.
- 2 Postupujte podľa pokynov na obrazovke.



Dalšie informácie nájdete v pomocníkovi vášho softvéru.



Skutočný postup sa môže líšiť od uvedeného podľa verzie softvéru nainštalovaného do vášho počítača. V takomto prípade postupujte podľa pokynov na obrazovke.

## Používanie aplikácie VAIO Care

Pomocou aplikácie **VAIO Care** môžete vykonávať pravidelné kontroly výkonnosti a vylad'ovať svoj počítač, aby vždy pracoval optimálne. Ak sa vyskytne nejaký problém s vaším počítačom, vždy spustíte aplikáciu **VAIO Care**. Aplikácia **VAIO Care** vykoná vhodné opatrenia na riešenie problému.

### Spustenie softvéru VAIO Care

Stlačte tlačidlo **ASSIST**, kým je váš počítač zapnutý.



Dalšie informácie nájdete v pomocníkovi aplikácie **VAIO Care**.

Keď je počítač vypnutý, stlačenie tlačidla **ASSIST** spustí aplikáciu **Záchrana VAIO Care** (VAIO Care Rescue). Aplikáciu **Záchrana VAIO Care** (VAIO Care Rescue) môžete použiť na obnovenie svojho počítača v prípade núdze, napríklad ak nie je možné naštartovať systém Windows.

# Používanie vášho počítača VAIO

Táto kapitola popisuje, ako využiť váš počítač VAIO na maximum.

- Používanie klávesnice ([strana 39](#))
- Používanie dotykového panelu ([strana 42](#))
- Používanie tlačidiel so špeciálnymi funkciami ([strana 43](#))
- Používanie funkcie rýchleho prístupu na internet ([strana 44](#))
- Používanie vstavanej kamery ([strana 46](#))
- Používanie optickej jednotky ([strana 47](#))
- Používanie „Memory Stick“ ([strana 55](#))
- Používanie iných modulov/pamät'ových kariet ([strana 62](#))
- Používanie Internetu ([strana 66](#))
- Používanie siete (LAN) ([strana 67](#))
- Používanie bezdrôtovej siete LAN ([strana 68](#))
- Používanie bezdrôtovej siete WAN ([strana 73](#))
- Používanie funkcie BLUETOOTH ([strana 78](#))
- Používanie autentifikácie odtlačkom prsta ([strana 84](#))
- Používanie TPM ([strana 89](#))





## Používanie klávesnice





Vaša klávesnica je vybavená doplnkovými klávesmi, ktoré umožňujú vykonávanie špecifických úloh.

### Kombinácie a funkcie s klávesom Fn



Niektoré funkcie klávesnice sa dajú používať iba po úplnom nabehnutí operačného systému.

Kombinácie/funkcia	Funkcia
<b>Fn</b> +  ( <b>F1</b> ): práca s dotykovým panelom	Zapne a vypne dotykový panel.
<b>Fn</b> +  ( <b>F2</b> ): vypnutie hlasu	Vypína a zapína vstavané reproduktory alebo slúchadlá.
<b>Fn</b> +  ( <b>F3/F4</b> ): ovládanie hlasitosti	Mení úroveň hlasitosti. Na zvýšenie hlasitosti stlačte klávesy <b>Fn+F4</b> a potom <b>↑</b> alebo <b>→</b> , alebo stlačajte klávesy <b>Fn+F4</b> . Na zníženie hlasitosti stlačte klávesy <b>Fn+F3</b> a potom <b>↓</b> alebo <b>←</b> , alebo stlačajte klávesy <b>Fn+F3</b> .
<b>Fn</b> +  ( <b>F5/F6</b> ): ovládanie jasů	Mení jas obrazovky LCD vášho počítača. Na zvýšenie intenzity jasů podržte stlačené klávesy <b>Fn+F6</b> alebo stlačte klávesy <b>Fn+F6</b> a potom kláves <b>↑</b> alebo <b>→</b> . Na zníženie intenzity jasů stlačené klávesy <b>Fn+F5</b> alebo stlačte klávesy <b>Fn+F5</b> a potom kláves <b>↓</b> alebo <b>←</b> .

Kombinácie/funkcia	Funkcia
Fn +  /  (F7): výstup na displej	<p>Prepína miesto výstupu medzi obrazovkou počítača a externým displejom. Stlačením klávesu <b>Enter</b> zvolíte výstup na obrazovku.</p> <p><b>!</b> Ak odpojíte kábel displeja od počítača, kým je zvolený vonkajší displej ako miesto výstupu na obrazovku, obrazovka počítača sa vypne. V takom prípade stlačte kláves <b>F7</b> dvakrát, pričom podržte stlačený kláves <b>Fn</b> a potom stlačte kláves <b>Enter</b>, aby sa prepol výstup údajov na obrazovku počítača.</p> <p>V závislosti od pripojeného externého displeja použitie viacerých monitorov nemusí byť podporované.</p>
Fn +  /  (F9/F10): zväčšovanie	<p>Zmena veľkosti obrázku alebo dokumentu zobrazeného v niektorom softvéri. Aby sa obraz na obrazovke javil menší a vzdialenejší (zmenšenie), stlačte klávesy <b>Fn+F9</b>. Aby sa obraz na obrazovke javil väčší a bližší (zväčšenie), stlačte klávesy <b>Fn+F10</b>. Ďalšie informácie nájdete v pomocníkovi <b>VAIO Control Center</b>.</p>
Fn +  (F12): dlhodobý spánok	<p>Poskytuje najnižšiu úroveň spotreby energie. Pri vykonaní tohto príkazu sa stav systému a pripojených periférnych zariadení uloží na vstavané úložné zariadenie a vypne sa napájanie systému. Na návrat systému do pôvodného stavu vypínačom zapnete napájanie. Informácie o riadení spotreby nájdete v časti <b>Používanie režimov nízkej spotreby (strana 32)</b>.</p>



## Zmena nastavení podsvietenej klávesnice

Ak je váš počítač vybavený podsvietenou klávesnicou, môžete nastaviť automatické zapínanie podsvietenia podľa intenzity okolitého svetla.

Navyše môžete určiť čas nečinnosti, po ktorej sa podsvietenie klávesnice vypne.

### Zmena nastavení podsvietenej klávesnice

- 1 Kliknite na **Štart**, **Všetky programy** a **VAIO Control Center**.
- 2 Kliknite na položky **Klávesnica a myš** (Keyboard and Mouse) a **Podsvietená klávesnica** (Backlit Keyboard).



Intenzitu okolitého svetla meria snímač okolitého svetla. Zakrytie snímača intenzity okolitého osvetlenia môže spôsobiť, že sa podsvietenie klávesnice zapne.

## Používanie dotykového panelu

Pomocou dotykového panelu môžete ukazovať, zvoliť, presúvať a posúvať sa po objektoch na obrazovke.

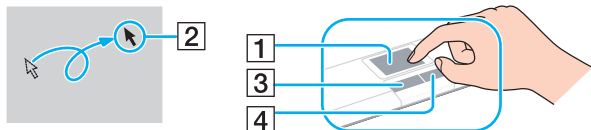

Činnosť	Popis
Ukázanie	Posúvajte váš prst po dotykovom paneli (1) tak, aby ste ukazovateľ (2) umiestnili na položku alebo objekt.
Kliknutie	Jedenkrát stlačte ľavé tlačidlo (3).
Dvojité kliknutie	Stlačte ľavé tlačidlo dvakrát po sebe.
Kliknutie pravým tlačidlom	Jedenkrát stlačte pravé tlačidlo (4). U mnohých aplikácií sa týmto úkonom zobrazí krátká ponuka programu (ak je k dispozícii).
Potiahnutie	Posúvajte váš prst po dotykovom paneli, pričom zároveň držíte stlačené ľavé tlačidlo.
Posúvanie	Na posúvanie vo vertikálnom smere posúvajte váš prst po dotykovom paneli pozdĺž ľavého okraja dotykového panelu. Posúvajte prst pozdĺž spodného okraja, čím sa budete posúvať vodorovne. Po začatí vertikálneho alebo horizontálneho posúvania môžete prstom pohybovať po dotykovom paneli v krúžku bez toho, že by ste museli dvíhať prst z dotykového panela (funkcia posúvania je k dispozícii iba u aplikácií, ktoré podporujú túto funkciu posúvania po paneli).
Listovanie	Posuňte dva prsty po čiare rýchlym pohybom na dotykovom paneli. Vo webových prehliadačoch alebo prezeračoch obrázkov môžete listovať dozadu pohybom doľava alebo dopredu pohybom doprava.
Štipnutie	V niektorých softvérových aplikáciách môžete štipnutím dvomi prstami na dotykovom paneli zväčšovať obraz. Ak chcete obraz zväčšiť, odďaľujte od seba prsty, ak chcete zmenšiť, približujte ich k sebe.



Dotykový panel môžete vypnúť/zapnúť stlačením klávesov **Fn+F1**. Nastavenia dotykového panelu môžete zmeniť aj v aplikácii **VAIO Control Center**.



Pred vypnutím dotykového panelu určite pripojte myš. Ak dotykový panel vypnete bez pripojenia myši, na operácie ukazovania budete môcť používať iba klávesnicu.

## Používanie tlačidiel so špeciálnymi funkciami

Váš počítač je vybavený špeciálnymi tlačidlami na pomoc s používaním určitých funkcií počítača.

Tlačidlo so špeciálnou funkciou	Funkcie
Tlačidlo <b>ASSIST</b>	Keď je váš počítač zapnutý, spustí aplikáciu <b>VAIO Care</b> . Keď je počítač vypnutý, stlačenie tlačidla <b>ASSIST</b> spustí nástroj <b>Záchrana VAIO Care</b> (VAIO Care Rescue). Aplikáciu <b>Záchrana VAIO Care</b> (VAIO Care Rescue) môžete použiť na obnovenie počítača v prípade núdze, napríklad ak nie je možné naštartovať systém Windows. Ďalšie informácie nájdete v časti <b>Používanie aplikácie VAIO Care</b> (strana 37).
Tlačidlo <b>WEB</b>	Keď je počítač v normálnom režime, v predvolenom nastavení tlačidlo <b>WEB</b> spustí internetový prehliadač. Keď je počítač vypnutý, stlačenie tlačidla <b>WEB</b> aktivuje funkciu rýchleho prístupu na internet a spustí internetový prehliadač používaný s touto funkciou. Ďalšie informácie nájdete v časti <b>Používanie funkcie rýchleho prístupu na internet</b> (strana 44).  ! Tlačidlo <b>WEB</b> je neúčinný, kým je váš počítač v režime spánku alebo v režime dlhodobého spánku.
Tlačidlo <b>VAIO</b>	Vykoná predvolenú úlohu, ktorá bola priradená tlačidlu. Pôvodné priradenie úloh môžete zmeniť pomocou <b>VAIO Control Center</b> .
Tlačidlo na vysunutie podávača	Vysunie podávač optickej jednotky.

## Používanie funkcie rýchleho prístupu na internet

Funkcia rýchleho prístupu na internet vám umožní okamžitý prístup k internetu aj bez spustenia operačného systému Windows.



Niektoré vlastnosti a voliteľné funkcie uvedené v tejto časti nemusia byť k dispozícii pre váš počítač.

### Aktivovanie funkcie rýchleho prístupu na internet

Na aktivovanie funkcie rýchleho prístupu na internet musí byť počítač vypnutý.

#### Aktivovanie funkcie rýchleho prístupu na internet

- 1 Stlačte tlačidlo **WEB** na počítači.
- 2 Postupujte podľa pokynov sprievodcu na počítačové nastavenie.  
Po dokončení počítačového nastavenia najbližšie stlačenie tlačidla **WEB** spustí internetový prehliadač používaný s funkciou rýchleho prístupu na internet.

## Opustenie funkcie rýchleho prístupu na internet

! Pred spustením operačného systému Windows musíte ukončiť funkciu rýchleho prístupu na internet.

Funkciu rýchleho prístupu na internet môžete ukončiť niektorým z nasledujúcich spôsobov:

- Kliknite na ikonu  v ľavom dolnom rohu obrazovky.
- Stlačte tlačidlo **WEB**.
- Stlačte spínač napájania na vašom počítači.

Podrobné informácie o používaní a obmedzeniach funkcie rýchleho prístupu na internet získate kliknutím na ikonu  nachádzajúcu sa v pravom dolnom rohu obrazovky.

## Poznámky k používaniu funkcie rýchleho prístupu na internet

Keď je aktívna funkcia rýchleho prístupu na internet, nemôžete používať:

- tlačidlo **ASSIST**.
- kláves **Scr Lk** v kombinácii s klávesom **Fn** ako skratku.
- žiadny port okrem portov DC IN, LAN, USB a konektora slúchadiel.
- zásuvku „Memory Stick Duo“ a zásuvku na pamäťové karty **SD**.
- funkciu bezdrôtovej siete WAN (k dispozícii len pre vybrané modely).
- Intel® Wireless Display** (inštalovaný len vo vybraných modeloch).
- funkciu WiMAX (k dispozícii len pre vybrané modely).

## Používanie vstavanej kamery

Váš počítač je vybavený vstavanou kamerou.

Pomocou komunikačného softvéru, ako je napríklad **Windows Live Messenger**, môžete uskutočniť videohovor cez Internet. Podrobné informácie o používaní softvéru nájdete v súbore pomocníka vášho softvéru.



Indikátor vstavanej kamery svieti počas používania vstavanej kamery.

Softvér inštalovaný vo vašom počítači môže závisieť od konfigurácie vášho počítača.

### Uskutočnenie videohovoru pomocou programu Windows Live Messenger

- 1 Kliknite na **Štart, Všetky programy a Windows Live Messenger**.



Ak chcete uskutočniť videohovor, musíte sa prihlásiť do programu **Windows Live Messenger**.

### Zobrazenie obrázkov zo vstavanej kamery

- 1 Kliknite na položky **Štart, Všetky programy, ArcSoft Webcam Suite a WebCam Companion 4**.
- 2 Kliknite na tlačidlo **Capture**.



Ak sa vám nepodarí nahrat' dobrý obraz, napríklad zobrazené zosnímané obrázky nie sú hladké, kliknite na aktuálne rozlíšenie nahrávania obrazu v pravom hornom rohu hlavnej obrazovky a znížte rozlíšenie.

## Používanie optickej jednotky

Počítač je vybavený vstavanou optickou jednotkou.



Niektoré vlastnosti a voliteľné funkcie uvedené v tejto časti nemusia byť k dispozícii pre váš počítač. Pozrite si údaje o konfigurácii vášho počítača.



Ak vyradíte optickú jednotku na obrazovke nastavení BIOS, nebudete môcť používať optické disky. Ak chcete sprístupniť túto jednotku, postupujte podľa krokov v časti **Vypnutie vstavaných zariadení** ([strana 133](#)).

### Ako vložiť disk

- 1 Počítač zapnite.
- 2 Stlačením tlačidla na vysunutie podávača (1) jednotku otvorte. Podávač sa vysunie.

- 3 Disk položte do prostriedku podávača jednotky štítkom smerom nahor a jemne ho stlačte nadol, aby sa zaistil na svojom mieste.

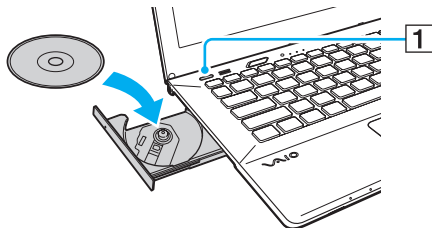

! Na mechaniku disku nevyvíjajte silný tlak. Pri vkladaní/vyberaní disku na/z podávača dávajte pozor, aby ste pridržali spodnú časť mechaniky podávača.

- 4 Podávač jednotky zatvorte jemným potlačením.

! Optický disk nevyberajte, kým je počítač v režime nízkej spotreby (režimu spánku alebo režimu dlhodobého spánku). Pred vybratím disku sa uistite, že je počítač opäť prepnutý do štandardného režimu.



## Podporované disky

Váš počítač prehráva a zapisuje na nosiče CD, DVD a Blu-ray Disc™ v závislosti od kúpeného modelu.

Podrobné údaje o druhu optických diskov a druhoch médií nájdete v referenčnej tabuľke dolu.

PZ: prehrávané a zapisovateľné  
 P: prehrávané, ale nie zapisovateľné  
 -: neprehrávané a nezapisovateľné

	CD-ROM	CD-R/RW	DVD-ROM	DVD-R/RW	DVD+R/RW	DVD+R DL (Double Layer)	DVD-R DL (Dual Layer)	DVD-RAM*1 *2	BD-ROM	BD-R/RE*3 *4
DVD SuperMulti Drive	P	PZ*6	P	PZ	PZ	PZ	PZ	PZ	-	-
Blu-ray Disc™ Drive a DVD SuperMulti	P	PZ*6	P	PZ	PZ	PZ	PZ	PZ	P	PZ*5
Blu-ray Disc™ ROM Drive a DVD SuperMulti	P	PZ*6	P	PZ	PZ	PZ	PZ	PZ	P	P

\*1 Jednotka DVD SuperMulti Drive vo vašom počítači nepodporuje kazety DVD-RAM. Použite disky bez kaziet alebo disky, ktoré sa dajú z kazety vybrať.

\*2 Zápis dát na jednostranné disky DVD-RAM (2,6 GB) vyhovujúce špecifikácii DVD-RAM verzie 1.0 nie je podporovaný. Disky DVD-RAM verzie 2.2/12X-SPEED DVD-RAM revízia 5.0 nie sú podporované.

\*3 Jednotka Blu-ray Disc vo vašom počítači nepodporuje médiá BD-RE Disc vo formáte verzie 1.0 a médiá Blu-ray Disc v kazete.

\*4 Nosiče BDXL™ Disc nie sú podporované.

\*5 Podporuje zápis dát na disky BD-R Part1 verzie 1.1/1.2/1.3 (jednovrstvové disky s kapacitou 25 GB, dvojvrstvové disky s kapacitou 50 GB) a disky BD-RE Part1 verzie 2.1 (jednovrstvové disky s kapacitou 25 GB, dvojvrstvové disky s kapacitou 50 GB).

\*6 Zápis dát na disky Ultra Speed CD-RW nie je podporovaný.



Táto jednotka je určená na prehrávanie diskov, ktoré vyhovujú štandardom pre kompaktné disky (CD). Duálne disky a niektoré hudobné disky zakódované pomocou technológie na ochranu autorských práv nevyhovujú štandardom pre kompaktné disky (CD). Preto tieto disky nemusia byť kompatibilné s jednotkou.

Pri kúpe prednahratých alebo prázdnych diskov na použitie s vaším počítačom VAIO si v každom prípade pozorne prečítajte oznámenia na balení diskov, aby ste si skontrolovali kompatibilitu čítania a zápisu s optickými jednotkami vo vašom počítači. Spoločnosť Sony negarantuje kompatibilitu optických jednotiek VAIO s diskami, ktoré nie sú v súlade s oficiálnymi normami „CD“, „DVD“ alebo „Blu-ray Disc“. POUŽITIE NEVYHOVUJÚCICH DISKOV MÔŽE SPÔSOBIŤ KRITICKÉ POŠKODENIE VÁŠHO POČÍTAČA VAIO ALEBO SPÔSOBIŤ SOFTVÉROVÉ KONFLIKTY A MRZNUTIE SYSTÉMU.

Vo veci otázok o formátoch diskov kontaktujte jednotlivých vydavateľov prednahratých diskov alebo výrobcu zapisovateľných diskov.



Zapisovanie na disky priemeru 8 cm nie je podporované.



Na prehrávanie médií Blu-ray Disc chránených autorskými právami aktualizujte kľúč AAC3. Aktualizácia kľúča AAC3 vyžaduje prístup k Internetu.

Tak ako aj v prípade ostatných optických zariadení okolnosti môžu obmedziť kompatibilitu alebo zabrániť prehrávaniu médií Blu-ray Disc. Počítače VAIO nemusia podporovať prehrávanie filmov na balených médiách nahrávaných vo formátoch AVC alebo VC1 pri vysokých bitových rýchlostiach.

V prípade niektorého obsahu médií DVD a BD-ROM sa vyžaduje nastavenie regiónu. Ak nastavenie regiónu optickej jednotky nesúhlasí s regiónom disku, prehrávanie nie je možné.

Pokiaľ váš externý displej nezodpovedá norme High-bandwidth Digital Content Protection (HDCP), nebudete môcť prehrávať ani prezerat' obsah médií Blu-ray Disc chránený autorskými právami.

Niektoré obsahy môže obmedzovať videovýstup na štandardné rozlíšenie alebo zakazovať analógový videovýstup. Pri výstupe videosignálu prostredníctvom digitálnych zapojení, ako je HDMI, sa dôrazne odporúča, aby bol na dosiahnutie optimálnej kompatibility a kvality zobrazovania zapojený digitálny HDCP vyhovujúci prostrediu.

Pred prehrávaním alebo zapisovaním na disk vystúpte zo všetkých softvérových aplikácií, v opačnom prípade by mohlo dôjsť k poruche počítača.

## Poznámky týkajúce sa používania optickej jednotky

### Poznámky o zapisovaní dát na disk

- ❑ Používajte iba okrúhle disky. Nepoužívajte disky akéhokoľvek iného tvaru (hviezda, srdce, karta a pod.), keďže tieto môžu poškodiť vašu optickú jednotku.
- ❑ Počas toho, ako optická jednotka zapisuje dáta na disk, do počítača nenarážajte ani ním netraste.
- ❑ Počas toho, ako optická jednotka zapisuje dáta na disk, nepripájajte ani neodpájajte napájací kábel sieťového adaptéra.
- ❑ Počítač nepripájajte k (voliteľnému) replikátoru portov a ani ho od neho neodpájajte, kým optická jednotka zapisuje dáta na disk.

### Poznámky o prehrávaní diskov

Na dosiahnutie optimálneho výkonu pri prehrávaní diskov by ste mali dodržiavať nasledujúce odporúčania.

- ❑ Niektoré prehrávače CD a optické jednotky v počítačoch nemusia byť schopné prehrávať zvukové CD vytvorené na médiách CD-R alebo CD-RW.
- ❑ Niektoré prehrávače DVD a optické jednotky v počítačoch nemusia byť schopné prehrávať DVD vytvorené na médiách DVD+R DL, DVD-R DL, DVD+R, DVD+RW, DVD-R, DVD-RW alebo DVD-RAM.
- ❑ Ak je počítač vybavený mechanikou pre disky Blu-ray, na vašom počítači je možné prehrávať disky Blu-ray. Niektoré druhy obsahu na diskoch Blu-ray sa však nemusia dať prehrať na vašom počítači alebo počas prehrávania disku Blu-ray sa počítač môže stať nestabilný. Na normálne prehrávanie takého obsahu stiahnite a nainštalujte pomocou nástroja **VAIO Update** najnovšie aktualizácie softvéru na prehrávanie diskov Blu-ray. Pokyny, ako používať **VAIO Update**, pozrite **Aktualizácia vášho počítača (strana 35)**.
- ❑ V závislosti od systémového prostredia môžete počas prehrávania AVC HD pozorovať výpadky zvuku a/alebo snímok.
- ❑ Počas prehrávania disku počítač neuvádzajte do niektorého z režimov nízkej spotreby.

## Poznámky o regionálnych kódoch

Na diskoch alebo baleniach je vyznačený kód regiónu, ktorý indikuje, v ktorom regióne a na akom type prehrávača sa disk dá prehrať. Ak je na vašom disku alebo jeho balení vyznačený kód „all“, znamená to, že disk sa dá prehrávať vo väčšine sveta. Ak sa kód regiónu vášho bydliska líši od označenia na štítku, disk nemôžete prehrať na svojom počítači.

Kód regiónu vášho bydliska nájdete v nasledujúcej tabuľke.

Oblasť bydliska	Kód regiónu	Oblasť bydliska	Kód regiónu	Oblasť bydliska	Kód regiónu
Afrika	5	Austrália*	4	Čína	6
Európa	2	Hongkong*	3	India*	5
Indonézia*	3	Japonsko*	2	Kórea	3
Kuvajt*	2	Malajzia*	3	Nový Zéland*	4
Filipíny*	3	Rusko	5	Saudská Arábia*	2
Singapur*	3	Juhoafrická republika*	2	Taiwan	3
Thajsko*	3	Spojené Arabské Emiráty*	2	Vietnam	3

\* Optickej jednotke vo vašom počítači pôvodne nie je priradený kód regiónu.

Ak prehrávate disk DVD s videom na vašom počítači, pred vložením disku vykonajte nasledujúce kroky:

- 1 Kliknite na **Štart a Počítač**.
- 2 Pravým tlačidlom kliknite na ikonu optickej jednotky a zvolte **Vlastnosti**.
- 3 Kliknite na záložku **Hardvér**.
- 4 V zozname **Všetky diskové jednotky** vyberte svoju optickú diskovú jednotku a kliknite na tlačidlo **Vlastnosti**.
- 5 Kliknite na kartu **Oblasť disku DVD**.
- 6 V zozname vyberte príslušnú oblasť a kliknite na tlačidlo **OK**.

!

Počet možných zmien kódu regiónu je obmedzený. Ak prekročíte tento počet, kód regiónu sa natrvalo priradí jednotke a nebude ho možné meniť znova. Prekonfigurovanie počítača nevynuluje toto počítadlo.

Prípadné komplikácie spôsobené zmenou nastavenia kódu regiónu jednotky nie sú kryté zárukou.

## Prehrávanie diskov

### Prehrávanie disku

- 1 Vložte disk do optickej jednotky.

! Pred prehrávaním disku zapojte sieťový adaptér ku počítaču a zatvorte všetky prebiehajúce softvérové aplikácie.

- 2 Ak sa na pracovnej ploche nič nezobrazí, kliknite na **Štart, Všetky programy** a potom na požadovaný softvér na prehrávanie disku.  
Pokyny, ako softvér používať, nájdete v pomocníkovi vášho softvéru.

## Kopírovanie súborov na disky

### Ako skopírovať súbory na disk

- 1 Vložte zapisovateľný disk do optickej jednotky.

! Pred kopírovaním súborov na disk zapojte sieťový adaptér ku počítaču a zatvorte všetky prebiehajúce softvérové aplikácie.

- 2 Ak sa nič nezobrazí na pracovnej ploche, kliknite na **Štart, Všetky programy** a potom na požadovaný softvér na napáľovanie, ktorým skopírujete súbory na disk.  
Pokyny, ako softvér používať, nájdete v pomocníkovi vášho softvéru.

## Používanie „Memory Stick“

„Memory Stick“ sú kompaktné, prenosné a všestranné záznamové médiá z integrovaných obvodov osobitne skonštruované na výmenu a zdieľanie digitálnych dát s kompatibilnými výrobkami ako digitálne fotoaparáty, mobilné telefóny a iné zariadenia. Pretože je médium vyberateľné, dá sa použiť na externé uloženie dát.



Ak vyradíte zásuvku „Memory Stick Duo“ na obrazovke nastavení BIOS, nebudete môcť používať nosiče „Memory Stick“. Ak chcete sprístupniť zásuvku, postupujte podľa krokov v časti **Vypnutie vstavaných zariadení (strana 133)**.

### Pred tým, ako použijete „Memory Stick“

Zásuvka „Memory Stick Duo“ na počítači slúži pre nasledujúce veľkosti a druhy médií:

- „Memory Stick Duo“
- „Memory Stick PRO Duo“
- „Memory Stick PRO-HG Duo“



Váš počítač podporuje iba nosiče „Memory Stick“ dvojnásobnej veľkosti a nepodporuje nosiče „Memory Stick“ štandardnej veľkosti. Najnovšie informácie o médiách „Memory Stick“ nájdete na adrese <http://www.sony.net/memorycard/>.

## Vsunutie a vybratie „Memory Stick“

Ako vložiť „Memory Stick“

- 1 Nájdite zásuvku pre „Memory Stick Duo“.
- 2 „Memory Stick“ držte tak, aby šípka smerovala k zásuvke.
- 3 „Memory Stick“ opatrne zasuňte do zásuvky, kým nezacvakne na svojom mieste. Nosič netlačte do zásuvky násilím.

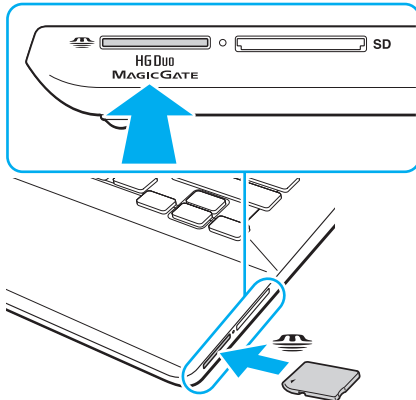





Ak „Memory Stick“ nejde do zásuvky ľahko, s citom ho vytiahnite a skontrolujte, či ho zasúvate v správnom smere.

Keď vložíte médium „Memory Stick“ do zásuvky po prvý krát, môže sa zobrazit' výzva na inštalovanie ovládača. V takomto prípade nainštalujte ovládač podľa pokynov na obrazovke.

System automaticky rozpozná „Memory Stick“ a obsah na médiu „Memory Stick“ sa zobrazí. Ak sa na pracovnej ploche nič nezobrazí, kliknite na **Štart, Počítač** a dvakrát kliknite na ikonu „Memory Stick“.

Ikona „Memory Stick“ sa zobrazí v okne **Počítač** po vsunutí „Memory Stick“ do zásuvky.



Pred použitím média „Memory Stick Micro“ („M2“) ho nezabudnite vložit' do adaptéra „M2“ Duo. Ak médium zasuniete priamo do zásuvky „Memory Stick Duo“ bez adaptéra, môže sa stať, že sa nebude dať vytiahnuť.

## Ako vybrať „Memory Stick“

!

Keď kontrolné svetlo prístupu k médiu svieti, médium „Memory Stick“ nevytáhnite. Ak to spravíte, môžete stratiť dáta. Veľké objemy dát môžu vyžadovať dlhší čas na nahranie do pamäte, takže pred vytiahnutím média „Memory Stick“ skontrolujte, či nesvieti kontrolné svetlo.

- 1 Nájdite zásuvku pre „Memory Stick Duo“.
- 2 Skontrolujte, či indikátor prístupu k médiu nesvieti.
- 3 Médium „Memory Stick“ zatlačte do počítača a uvoľnite.  
„Memory Stick“ sa vysunie.
- 4 Vytiahnite „Memory Stick“ zo zásuvky.

!

Dávajte pozor, aby ste „Memory Stick“ vždy vytáhovali s citom, v opačnom prípade môže nečakane vyskočiť.

## Formátovanie „Memory Stick“

### Formátovanie „Memory Stick“

Médium „Memory Stick“ je už vopred naformátované a je pripravené na použitie.

Ak chcete médium opätovne naformátovať na vašom počítači, postupujte podľa týchto pokynov.

!

Pri formátovaní média určite použite zariadenie, ktoré je skonštruované na formátovanie médií a podporuje médiá „Memory Stick“.

Naformátovanie média „Memory Stick“ vymaže všetky jeho uložené údaje. Pred naformátovaním média skontrolujte, či neobsahuje vaše cenné dáta.

V priebehu formátovania médium „Memory Stick“ nevyťahujte zo zásuvky. Mohlo by to spôsobiť poruchu funkcie.

- 1 Nájdite zásuvku pre „Memory Stick Duo“.
- 2 „Memory Stick“ opatrne zasuňte do zásuvky, kým nezacvakne na svojom mieste.
- 3 Kliknite na **Štart** a **Počítač**.
- 4 Pravým tlačidlom myši kliknite na ikonu „Memory Stick“ a zvolte **Formátovať**.
- 5 Kliknite na **Obnoviť predvolené hodnoty zariadenia**.

!

Veľkosť alokačnej jednotky a súborový systém sa dajú zmeniť.

Nevoľte **NTFS** z rozbaľovacieho menu **Systém súborov**, keďže toto by mohlo spôsobiť poruchu funkcie.



Proces formátovania prebehne rýchlejšie, ak v **Možnosti formátovania** zvolíte **Rýchle formátovanie**.

- 6 Kliknite na **Spustiť**.
- 7 Postupujte podľa pokynov na obrazovke.

!

Naformátovanie média „Memory Stick“ môže trvať aj dlhšie, v závislosti od typu média.

## Poznámky o používaní „Memory Stick“

- ❑ Váš počítač bol testovaný a vyhodnotený ako kompatibilný s médiami „Memory Stick“ značky Sony s kapacitou do 32 GB, ktoré boli k dispozícii v októbri 2011. Kompatibilita však nie je zaručená pre všetky médiá „Memory Stick“.
- ❑ Pri zasúvaní média „Memory Stick“ do zásuvky ho určite držte šípkou v správnom smere. Aby ste sa vyhli poškodeniu vášho počítača alebo média, netlačte „Memory Stick“ do zásuvky násilím, ak hladko nevojde.
- ❑ Pri zasúvaní a vyťahovaní „Memory Stick“ zo zásuvky buďte opatrný. Nepoužívajte násilie.
- ❑ V prípade vloženia média „Memory Stick“ s viacerými adaptérmi sa nezaručuje kompatibilita.
- ❑ „MagicGate“ je všeobecný názov technológie na ochranu autorských práv vyvinutej spoločnosťou Sony. Používajte „Memory Stick“ s označením „MagicGate“, čo zaručí prednosti tejto technológie. Zásuvka „Memory Stick Duo“ na vašom počítači nepodporuje funkciu „MagicGate“ pre karty „Memory Stick“ s kapacitou do 256 MB.
- ❑ Použitie akýchkoľvek zvukových alebo obrazových dát, ktoré ste zaznamenali, na iné ako osobné účely je bez predchádzajúceho súhlasu od držiteľov príslušných autorských práv v rozpore so zákonom o ochrane autorských práv. Preto médiá „Memory Stick“ s takými dátami chránenými autorskými právami sa môžu používať iba v súlade so zákonom.
- ❑ Do zásuvky nezasúvajte viac ako jednu pamäťovú kartu. Nevhodné vloženie média môže poškodiť váš počítač aj médium.

## Používanie iných modulov/pamät'ových kariet

### Používanie pamät'ových kariet SD

Váš počítač je vybavený zásuvkou na pamät'ové karty **SD**. Túto zásuvku môžete použiť na prenos dát medzi digitálnymi fotoaparátmi, kamerami, prehrávačmi a inými audiovizuálnymi zariadeniami.

!

Ak vyradíte zásuvku pre karty SD na obrazovke nastavení BIOS, nebudete môcť používať pamät'ové karty SD. Ak chcete sprístupniť zásuvku, postupujte podľa krokov v časti **Vypnutie vstavaných zariadení** ([strana 133](#)).

Predtým, ako použijete pamät'ovú kartu SD

Zásuvka na pamät'ové karty **SD** na vašom počítači pracuje s nasledujúcimi pamät'ovými kartami:

- Pamät'ová karta SD
- Pamät'ová karta SDHC
- Pamät'ová karta SDXC

Najnovšie informácie o kompatibilných pamät'ových kartách nájdete na **Vyhľadajte viac o vašom počítači VAIO** ([strana 5](#)) pri návšteve príslušnej internetovej stránky.

## Ako vložiť pamät'ovú kartu SD

- 1 Nájdiť zásuvku na pamät'ovú kartu **SD**.
- 2 Pamät'ovú kartu SD držte tak, aby šípka smerovala k zásuvke.
- 3 Pamät'ovú kartu SD opatrne zasuňte do zásuvky, kým nezacvakne na svojom mieste. Pamät'ovú kartu netlačte do zásuvky násilím.

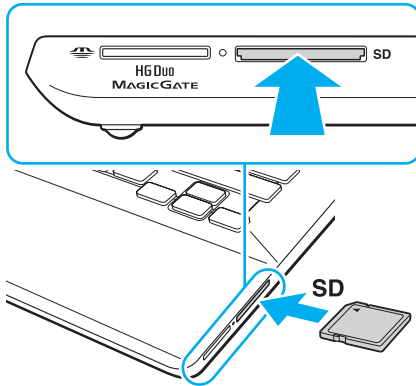

Ak vložíte pamät'ovú kartu SD do zásuvky po prvý krát, môže sa zobrazit' výzva na inštalovanie ovládača. V takomto prípade nainštalujte ovládač podľa pokynov na obrazovke.

Po vsunutí karty do zásuvky sa v okne **Počítač** zobrazí ikona pamät'ovej karty SD.

## Ako vytiahnuť pamät'ovú kartu SD

- 1 Nájdiť zásuvku na pamät'ovú kartu **SD**.
- 2 Skontrolujte, či indikátor prístupu k médiu nesvieti.
- 3 Pamät'ovú kartu SD zatlačte smerom do počítača a uvoľnite.  
Pamät'ová karta SD sa vysunie.
- 4 Pamät'ovú kartu SD vytiahnite zo zásuvky.



## Poznámky o používaní pamät'ových kariet

### Všeobecné poznámky o používaní pamät'ovej karty

- ❑ Uistite sa, že používate pamät'ové karty vyhovujúce štandardom podporovaným vašim počítačom.
- ❑ Pri zasúvaní pamät'ovej karty do zásuvky ho určite držte šípkou v správnom smere. Aby ste sa vyhlí poškodeniu vášho počítača alebo média, netlačte pamät'ovú kartu do zásuvky násilím, ak hladko nejde.
- ❑ Pri zasúvaní a vyťahovaní pamät'ovej karty zo zásuvky buďte opatrný. Nepoužívajte násilie.
- ❑ Keď kontrolné svetlo prístupu k médiu svieti, pamät'ovú kartu nevyťahujte. Ak to spravíte, môžete stratiť dáta.
- ❑ Do zásuvky na pamät'ové karty sa nepokúšajte vkladať pamät'ové karty alebo adaptéry na pamät'ové karty iného typu. Nekompatibilná pamät'ová karta alebo redukcia môže spôsobiť problémy pri jej vyťahovaní zo zásuvky a spôsobiť poškodenie vášho počítača.
- ❑ Do zásuvky nezasúvajte viac ako jednu pamät'ovú kartu. Nevhodné vloženie média môže poškodiť váš počítač aj médium.

### Poznámky o používaní pamät'ovej karty SD

- ❑ Váš počítač bol testovaný a vyhodnotený ako kompatibilný s najrozšírenejšími pamät'ovými kartami, ktoré boli k dispozícii v októbri 2011. Kompatibilita však nie je zaručená pre všetky pamät'ové karty.
- ❑ Na tomto počítači sa testovali a vyhodnotili ako kompatibilné pamät'ové karty SD (s kapacitou do 2 GB) a pamät'ové karty SDHC (s kapacitou do 32 GB) a pamät'ové karty SDXC (s kapacitou do 64 GB).
- ❑ Niektoré typy pamät'ových kariet SD, napríklad karty s funkciou UHS (vysokorýchlostného prenosu dát), môžu byť mimoriadne horúce počas trvalého pristupovania ku pamät'ovým kartám. V takom prípade počkajte pred odstránením pamät'ovej karty, kým nevychladne.

## Používanie Internetu

Pred použitím Internetu musíte uzavrieť zmluvu s poskytovateľom služieb Internetu (ISP) a nastaviť zariadenia potrebné na pripojenie počítača k Internetu.

Váš ISP môže poskytovať nasledujúce služby pripojenia k Internetu:

- Optika do domu (FTTH)
- Digitálna účastnícka linka (DSL)
- Káblový modem
- Satelit
- Vytáčané pripojenie

Podrobné informácie o zariadeniach potrebných na pripojenie k Internetu a o tom, ako počítač pripojiť k Internetu, žiadajte od vášho ISP.



Na pripojenie počítača k Internetu pomocou bezdrôtovej LAN musíte bezdrôtovú LAN najprv nastaviť. Ďalšie informácie nájdete v časti **Používanie bezdrôtovej siete LAN (strana 68)**.



Pri pripojení počítača k Internetu v každom prípade prijmite príslušné bezpečnostné opatrenia na zabezpečenie počítača proti útokom prostredníctvom siete.

V závislosti od zmluvy o poskytovaní služieb s vaším ISP môžete potrebovať zapojiť externý modem, napríklad USB telefónny modem, DSL modem alebo káblový modem na zapojenie počítača na Internetu. Podrobné pokyny, ako nastaviť pripojenie a modem nakonfigurovať, nájdete v príručke, ktorá bola dodaná s vaším modemom.

## Používanie siete (LAN)

Počítač sa dá pripojiť k sieti typu 1000BASE-T/100BASE-TX/10BASE-T pomocou LAN sieťového kábla. Jeden koniec kábla LAN (nie je súčasťou dodávky) zapojte do port LAN na počítači alebo voliteľnému replikátoru portov a druhý koniec do vašej siete. Podrobnosti o nastavení a prístupových zariadeniach LAN si vyžiadať u správcu siete.

! Keď je počítač pripojený k voliteľnému replikátoru portov, port LAN na počítači nie je prístupný.

Ak vyradíte port LAN na obrazovke nastavení BIOS, nebudete môcť prístupovať k sieti LAN. Ak chcete sprístupniť tento port, postupujte podľa krokov v časti **Vypnutie vstavaných zariadení (strana 133)**.

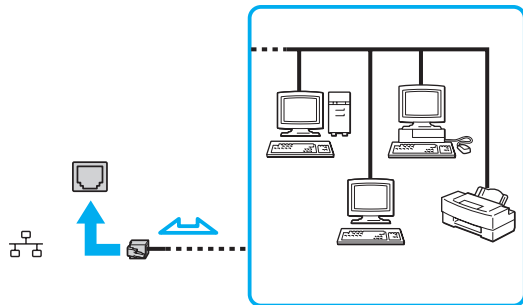

Počítač môžete zapojiť do ľubovoľnej siete bez zmeny pôvodných nastavení.



Do portu LAN nepripájajte telefónny kábel.

Ak sa port LAN pripojí k nižšie uvedeným telefónnym linkám, vysoký elektrický prúd prechádzajúci zásuvkou môže spôsobiť poškodenie, prehriatie alebo požiar.

- Domáci telefón (hlasitý interkom) alebo podniková telefónna linka (viaclinkový firemný telefón)
- Verejná telefónna sieť
- Pobočková ústredňa (PBX)

## Používanie bezdrôtovej siete LAN

Bezdrôtová sieť LAN (WLAN) umožní pripojiť váš počítač k sieti pomocou bezdrôtového pripojenia.



Sieť WLAN používa nasledujúci štandard IEEE 802.11 a/b/g/n, ktorý špecifikuje typ použitej technológie. Pozrite si údaje o konfigurácii vášho počítača.



Ak vyradíte bezdrôtové zariadenia na obrazovke nastavení BIOS, nebudete môcť prístupovať k bezdrôtovým sieťam. Ak chcete sprístupniť zariadenia, postupujte podľa krokov v časti **Vypnutie vstavaných zariadení** ([strana 133](#)).

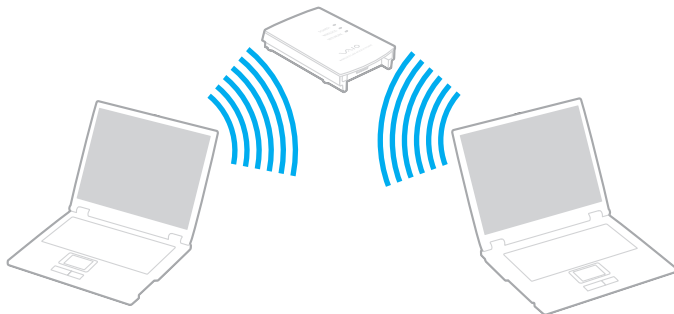

Norma WLAN	Frekvenčné pásmo	Poznámky
IEEE 802.11a	5 GHz	K dispozícii len pre modely kompatibilné s normou IEEE 802.11a/b/g/n.
IEEE 802.11b/g	2,4 GHz	Norma IEEE 802.11g poskytuje vysokorychlostnú komunikáciu oproti norme IEEE 802.11b.
IEEE 802.11n	5 GHz/2,4 GHz	Na modeloch kompatibilných s normou IEEE 802.11b/g/n sa môže používať iba pásmo 2,4 GHz.

## Poznámky o používaní funkcie bezdrôtovej siete LAN

### Všeobecné poznámky o používaní funkcie bezdrôtovej siete LAN

- V niektorých krajinách alebo oblastiach môže byť používanie výrobkov WLAN obmedzené miestnymi predpismi (napr. obmedzený počet kanálov).
- V sieťach ad-hoc nie je k dispozícii komunikácia podľa noriem IEEE 802.11a a IEEE 802.11n.
- Pásmo 2,4 GHz, v ktorom pracujú zariadenia používajúce bezdrôtové siete LAN, je používané rôznymi zariadeniami. Aj keď v zariadeniach používajúcich bezdrôtové siete LAN sú implementované technológie na minimalizovanie rušenia rádiových vln od iných zariadení, ktoré používajú to isté pásmo, také rušenie môže spôsobiť nižšiu komunikačnú rýchlosť, zúžený komunikačný rozsah alebo chyby komunikácie.
- Rýchlosť komunikácie a rozsah sa môže meniť podľa nasledujúcich podmienok:
  - Vzdialenosť medzi komunikačnými zariadeniami
  - Prítomnosť prekážok medzi zariadeniami
  - Konfigurácia zariadení
  - Rádiové signály
  - Okolité prostredie, napr. prítomnosť stien a iných podobných materiálov
  - Použitý softvér
- Komunikácia môže v závislosti od podmienok šírenia rádiového signálu prerušiť.
- Skutočná rýchlosť komunikácie nemusí zodpovedať rýchlosti, ktorá sa zobrazí na vašom počítači.
- Nasadenie výrobkov WLAN rôznych noriem v tom istom pásme a tej istej bezdrôtovej sieti môže znížiť komunikačnú rýchlosť z dôvodu rádiového rušenia. Vzhľadom na tieto fakty, výrobky WLAN sú navrhnuté tak, aby znížili komunikačnú rýchlosť kvôli zabezpečeniu komunikácie s inými zariadeniami WLAN, ak pracujú podľa inej normy v tom istom pásme. Keď komunikačná rýchlosť nie je taká, ako sa očakávalo, zmena kanálu na prístupovom bode ju môže zvýšiť.

## Poznámka o šifrovaní dát

Norma WLAN obsahuje nasledujúce metódy šifrovania: Wired Equivalent Privacy (WEP), čo je bezpečnostný protokol, Wi-Fi Protected Access 2 (WPA2), a Wi-Fi Protected Access (WPA). WPA2 a WPA, obe navrhnuté spoločne IEEE a Wi-Fi Alliance, sú špecifikáciami interoperabilných bezpečnostných vylepšení založených na normách, ktoré zlepšujú úroveň ochrany údajov a riadenie prístupu pre existujúce siete Wi-Fi. WPA bolo navrhnuté tak, aby bolo dopredu kompatibilné s normou IEEE 802.11i. Okrem autentifikácie používateľa pomocou protokolov 802.1X a EAP (Extensible Authentication Protocol) využíva vylepšené šifrovanie dát TKIP (Temporal Key Integrity Protocol). Šifrovanie dát chráni zraniteľné bezdrôtové spojenie medzi klientami a prístupovými bodmi. Okrem toho sú tu ďalšie typické bezpečnostné mechanizmy LAN na zabezpečenie súkromia ako napr.: ochrana heslom, šifrovanie koniec-koniec, virtuálne privátne siete a autentifikácia. WPA2, druhá generácia WPA, poskytuje silnejšiu ochranu dát a riadenie prístupu k sieti a je navrhnutá na zabezpečenie všetkých verzií zariadení 802.11 vrátane zariadení podľa normy 802.11b, 802.11a, 802.11g a 802.11n vo viacpásmovom a viacnásobnom režime. Navyše WPA2 v zmysle ratifikovanej normy IEEE 802.11i poskytuje bezpečnosť na úrovni vládnych inštitúcií implementovaním šifrovacieho algoritmu AES podľa normy FIPS 140-2 od National Institute of Standards and Technology (NIST) a autentifikácie založenej na 802.1X. WPA2 je spätne kompatibilné s WPA.

## Spustenie komunikácie v bezdrôtovej sieti LAN

Musíte najprv vytvoriť komunikácie v bezdrôtovej sieti LAN medzi svojim počítačom a prístupovým bodom (nie je súčasťou). Ďalšie informácie nájdete v časti **Pomoc a technická podpora pre systém Windows**. Ak potrebujete pomoc pri nastavení bezdrôtovej siete, kliknite na **Štart, Všetky programy a VAIO jednoduché pripojenie** a postupujte podľa pokynov na obrazovke **Jednoduché nastavenie pripojenia na internet**.





Podrobné informácie o tom, ako zvoliť kanál, ktorý prístupový bod bude používať, nájdete v príručke k vášmu prístupovému bodu.

### Spustenie komunikácie v bezdrôtovej sieti LAN

- 1 Skontrolujte, či je prístupový bod zapnutý.  
Ďalšie informácie nájdete v príručke, ktorá bola dodaná s vaším prístupovým bodom.
- 2 Zapnite spínač **WIRELESS**.
- 3 Kliknite na položky **Štart, Všetky programy** a **VAIO Smart Network** alebo kliknite na ikonu **VAIO Smart Network**  na paneli úloh.
- 4 Kliknite na prepínač vedľa **Wireless LAN**, čím sa prepne na **On** v okne **VAIO Smart Network**. Skontrolujte, či svieti indikátor **WIRELESS**.



Bezdrôtové komunikácie LAN v pásme 5 GHz, dostupné iba vo vybraných modeloch, sú pôvodne vypnuté. Na aktivovanie komunikácie v pásme 5 GHz musíte zvoliť používanie pásma 5 GHz alebo oboch pásiem 2,4 GHz a 5 GHz na karte **Nastavenie bezdrôtovej siete LAN** (Wireless LAN Settings) v okne s nastaveniami **VAIO Smart Network**.

- 5 Kliknite na  alebo  na paneli s úlohami.
- 6 Zvoľte požadovaný prístupový bod a kliknite na **Pripojiť**.



Funkcia Wi-Fi Direct sa môže používať ak je v okne **VAIO Smart Network** zobrazený **Wi-Fi Direct**. Podrobné informácie nájdete v súbore pomocníka programu **VAIO Smart Network**.

## Zastavenie komunikácie v bezdrôtovej sieti LAN

Ako zastaviť komunikácie v bezdrôtovej sieti LAN

Kliknite na prepínač vedľa **Wireless LAN**, aby ste prepli na **Off** v okne **VAIO Smart Network**.



Vypnutie funkcie bezdrôtovej LAN počas prístupu ku vzdialeným dokumentom, súborom alebo zdrojom môže viesť k strate dát.



## Používanie bezdrôtovej siete WAN

Použitie bezdrôtovej siete WAN umožní pripojenie vášho počítača k internetu cez bezdrôtovú sieť, kde existuje pokrytie pre mobilné telefóny.

V niektorých krajinách alebo regiónoch bezdrôtová sieť WAN nemusí byť k dispozícii.



Niektoré vlastnosti a voliteľné funkcie uvedené v tejto časti nemusia byť k dispozícii pre váš počítač. Pozrite si údaje o konfigurácii vášho počítača.



Ak vyradíte bezdrôtové zariadenia na obrazovke nastavení BIOS, nebudete môcť pristupovať k bezdrôtovým sieťam. Ak chcete sprístupniť zariadenia, postupujte podľa krokov v časti **Vypnutie vstavaných zariadení** ([strana 133](#)).

## Zasunutie karty SIM

Ak chcete použiť funkciu bezdrôtovej siete WAN, musíte vložiť kartu SIM do držiaku karty SIM vášho počítača. Vaša karta SIM je obsiahnutá v základnej karte veľkosti kreditnej karty.



Podľa vašej krajiny a modelu je možné, že dostanete ponuku od operátora telekomunikácií, ktorého vybral VAIO. V tomto prípade karta SIM bude v kartónovej krabičke od operátora SIM alebo už bude založená v držiaku karty SIM. Ak karta SIM nie je priložená k vášmu počítaču, môžete si jednu zaobstarat' od svojho operátora telekomunikácií.

## Vloženie karty SIM

- 1 Vypnite počítač.
- 2 Otvorte kryt karty SIM na spodnej strane počítača.

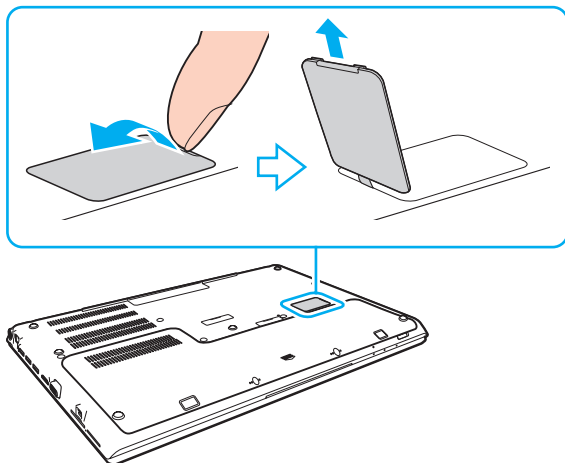

- 3 Vyberte kartu SIM (1) vylomením zo základnej karty.

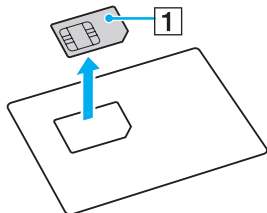

- 4 Posuňte držiak karty SIM v smere šípky (2) a nadvihnite držiak.

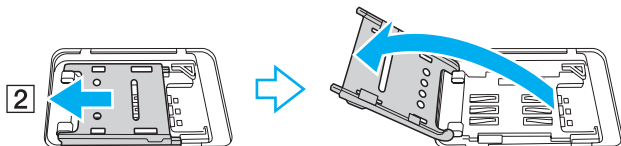

- 5 Vložte kartu SIM do držiaka karty SIM tak, aby strana s obvodom smerovala nahor.

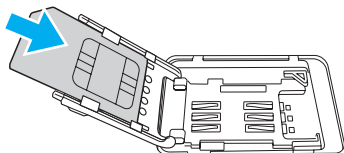

- 6 Zatvorte držiak karty SIM a posuňte ho v smere šípky (3).

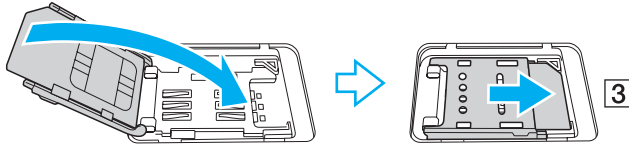

!

Nedotýkajte sa obvodu na karte SIM. Počítač držte pevne, keď vkladáte alebo vyberáte kartu.

Nepoškodte kartu SIM ohnutím alebo nadmerným tlakom na kartu.

- 7 Zatvorte kryt karty SIM.

## Začiatok komunikácie v bezdrôtovej sieti WAN

### Spustenie komunikácie v bezdrôtovej sieti WAN



Skontrolujte, že je kryt karty SIM správne zatvorený, v opačnom prípade funkcia bezdrôtovej WAN nemusí fungovať.

- 1 Zapnite spínač **WIRELESS**.
- 2 Kliknite na položky **Štart**, **Všetky programy** a **VAIO Smart Network** alebo kliknite na ikonu **VAIO Smart Network**  na paneli úloh.
- 3 Uistite sa, že v okne **VAIO Smart Network** prepínač vedľa **Wireless WAN** je nastavený na hodnotu **On**.
- 4 Kliknite na tlačidlo so šípkou dole vedľa spínača **Wireless WAN** a tlačidlom **Pripojiť** (Connect) spustíte svoj program na správu pripojenia alebo predinštalovaný softvér od operátora telekomunikačných sietí podľa svojho modelu alebo krajiny.
- 5 Na výzvu zadajte svoj kód PIN.
- 6 Kliknite na **Pripojiť**.
- 7 Na požiadanie zadajte informácie APN o svojom operátorovi telekomunikácií.



Podrobné informácie o používaní funkcie bezdrôtovej siete WAN nájdete v súbore pomocníka softvéru **VAIO Smart Network** alebo v dokumentácii svojho operátora telekomunikácií.

## Používanie funkcie BLUETOOTH

Počítač môže nadviazať bezdrôtovú komunikáciu s inými zariadeniami BLUETOOTH<sup>®</sup>, napríklad s druhým počítačom alebo mobilným telefónom. Dáta sa dajú prenášať medzi týmito zariadeniami bez káblov do vzdialenosti 10 metrov v otvorenom priestore.



Ak vyradíte bezdrôtové zariadenia na obrazovke nastavení BIOS, nebudete môcť používať funkciu BLUETOOTH. Ak chcete sprístupniť zariadenia, postupujte podľa krokov v časti **Vypnutie vstavaných zariadení** ([strana 133](#)).

### Bezpečnosť BLUETOOTH

Bezdrôtová technológia BLUETOOTH má funkciu autentifikácie, ktorá vám umožňuje určiť, s kým budete komunikovať. Vďaka funkcii autentifikácie sa môžete vyhnúť tomu, aby akékoľvek anonymné zariadenie BLUETOOTH získalo prístup k vášmu počítaču.

Keď dve zariadenia BLUETOOTH komunikujú prvýkrát, pre obe zariadenia by sa malo určiť spoločné heslo (heslo potrebné na komunikáciu), aby sa zariadenia mohli registrovať. Po registrácii zariadenia nie je potrebné heslo opäť zadávať.



Heslo môže byť každýkrát iné, ale musí byť to isté na oboch stranách.

V prípade niektorých zariadení, napríklad myši, sa nedá zadať žiadne heslo.

## Komunikácia s ďalším zariadením BLUETOOTH

Váš počítač môžete spojiť so zariadením BLUETOOTH, napríklad iným počítačom, mobilným telefónom, PDA, myšou alebo digitálnym fotoaparátom bez použitia akýchkoľvek káblov.

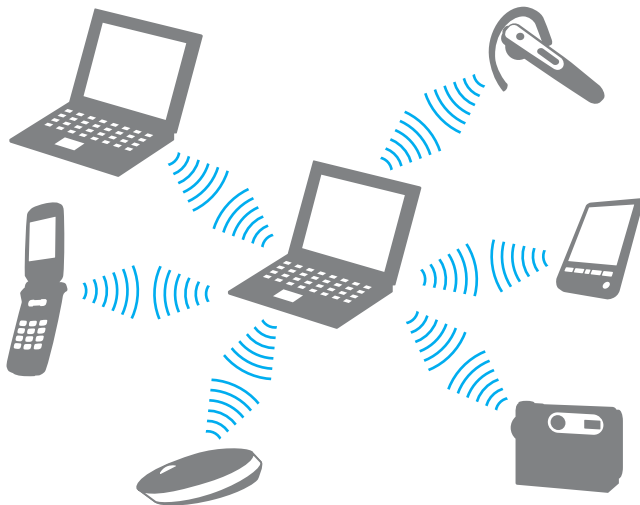

## Ako komunikovať s ďalším zariadením BLUETOOTH

Aby ste mohli komunikovať s ďalším zariadením BLUETOOTH, najprv potrebujete nastaviť funkciu BLUETOOTH. Informácie o nastavení a používaní funkcie BLUETOOTH si prečítajte **Pomoc a technická podpora pre systém Windows**.

- 1 Zapnite spínač **WIRELESS**.
- 2 Kliknite na položky **Štart**, **Všetky programy** a **VAIO Smart Network** alebo kliknite na ikonu **VAIO Smart Network**  na paneli úloh.
- 3 Kliknite na prepínač vedľa **BLUETOOTH**, čím sa prepne na **On** v okne **VAIO Smart Network**. Skontrolujte, či svieti indikátor **WIRELESS**.



## Ukončenie komunikácie BLUETOOTH

Ako zastaviť komunikáciu BLUETOOTH

- 1 Vypnite zariadenie BLUETOOTH, ktoré komunikuje s vaším počítačom.
- 2 Kliknite na prepínač vedľa **BLUETOOTH**, čím sa prepne na **Off** v okne **VAIO Smart Network**.

## Poznámky o používaní funkcie BLUETOOTH

- ❑ Prenosová rýchlosť sa mení v závislosti od nasledujúcich podmienok:
  - ❑ Prekážky, napríklad steny nachádzajúce sa medzi zariadeniami
  - ❑ Vzdialenosť medzi zariadeniami
  - ❑ Materiál použitý v stenách
  - ❑ Blízkosť mikrovlnných rúr a bezšnúrových telefónov
  - ❑ Rušenie rádiových frekvencií a iné podmienky v danom prostredí
  - ❑ Konfigurácia zariadení
  - ❑ Typ softvérovej aplikácie
  - ❑ Typ operačného systému
  - ❑ Súčasné používanie funkcií bezdrôtovej LAN a BLUETOOTH vášho počítača
  - ❑ Veľkosť prenášaného súboru
- ❑ Z dôvodu obmedzení normy BLUETOOTH a elektromagnetického rušenia v danom prostredí sa veľké súbory niekedy môžu počas súvislého prenosu poškodiť.
- ❑ Všetky zariadenia BLUETOOTH musia byť certifikované, aby sa zabezpečilo, že sa dodržia všetky požiadavky vzťahujúcich sa noriem. Dokonca, aj keď sa normy dodržia, výkon jednotlivých zariadení, špecifikácie a prevádzkové postupy sa môžu líšiť. Prenos dát nemusí byť možný v akejkoľvek situácii.
- ❑ Ak na vašom počítači prehrávate videá s výstupom audia na pripojené zariadenie BLUETOOTH, video a audio nemusia byť synchronizované. Toto je častý jav vyskytujúci sa v spojitosti s technológiou BLUETOOTH a neznamená žiadnu poruchu funkcie.
- ❑ Pásmo 2,4 GHz, v ktorom pracujú zariadenia BLUETOOTH a zariadenia bezdrôtových LAN, používajú rôzne zariadenia. Aj keď sú v zariadeniach BLUETOOTH nasadené technológie na minimalizovanie rušenia rádiových vln od iných zariadení, ktoré používajú to isté pásmo, také rušenie môže spôsobiť nižšiu komunikačnú rýchlosť, skrátenú operačnú vzdialenosť alebo chyby komunikácie.

- ❑ Funkcia BLUETOOTH nemusí fungovať s iným zariadením v závislosti od výrobcu alebo verzie softvéru používanej výrobcom.
- ❑ Pripojenie viacerých zariadení BLUETOOTH k vášmu počítaču môže spôsobiť zahltenie komunikačného kanálu, čo môže viesť k slabému výkonu zariadení. Je to normálny jav vyskytujúci sa v spojitosti s technológiou BLUETOOTH a neznamená poruchu funkcie.
- ❑ Vysokorýchlostné komunikácie medzi vašim počítačom a zariadeniami BLUETOOTH sú možné len vtedy, ak vyhovujú vysokorýchlostnej technológii BLUETOOTH. Pre zapnutie vysokorýchlostných komunikácií povol'te bezdrôtovú sieť LAN aj funkcie BLUETOOTH v počítači.



Pozrite si údaje o konfigurácii vášho počítača.

## Používanie autentifikácie odtlačkom prsta

Váš počítač môže byť vybavený snímačom odtlačkov prstov, aby vám poskytol zvýšené pohodlie.



Niektoré vlastnosti a voliteľné funkcie uvedené v tejto časti nemusia byť k dispozícii pre váš počítač. Pozrite si údaje o konfigurácii vášho počítača.

Po zaregistrovaní vášho odtlačku prsta/vašich odtlačkov prstov funkcia autentifikácie odtlačkom prsta ponúka:

- ❑ Náhrada za zadanie hesla pri prihlasovaní sa do systému Windows ([strana 88](#))  
Ak ste pre váš používateľský účet zaregistrovali vaše odtlačky prstov, pri prihlasovaní sa do Windows môžete zadanie hesla nahradiť autentifikáciou odtlačkom prsta.
- ❑ **Website Log On** na rýchly prístup k webovým stránkam  
Po uložení vašich používateľských informácií (používateľské účty, heslá atď.) do databázy **Website Log On** môžete zadanie informácií potrebných na prístup k webovým stránkam chráneným heslom nahradiť autentifikáciou odtlačkom prsta.  
Podrobné informácie nájdete v pomocníkovi **TrueSuite**.



Kliknutím na **Štart, Všetky programy, TrueSuite** a **TrueSuite** otvorte súbor pomocníka.



Funkcia **Website Log On** sa nemusí dať použiť v závislosti od webu, na ktorý prístupujete.

- ❑ Funkcia **Quick Launch** na rýchly prístup k aplikáciám  
Funkcia **Quick Launch** je k dispozícii na vašom počítači na spúšťanie vašej preferovanej aplikácie (spustiteľného súboru), ktorá je priradená jednému z vašich prstov s registrovaným odtlačkom. Po priradení aplikácie vášmu prstu sa priradená aplikácia dá jednoducho spustiť prejdením vašim prstom po snímači odtlačkov prstov.

## Registrácia odtlačku prsta

Na používanie funkcie autentifikácie odtlačkom prsta musíte váš odtlačok prsta/odtlačky prstov zaregistrovať v počítači.

Ako zaregistrovať odtlačok prsta

- 1 Kliknite na **Štart, Všetky programy, TrueSuite a TrueSuite**.
- 2 Kliknite na ikonu **Get Started**.
- 3 Postupujte podľa pokynov na obrazovke.  
Ak sa zobrazí okno nastavovania hesla do systému Windows, nastavte heslo do systému Windows.



Podrobnejšie informácie nájdete v pomocníkovi softvéru **TrueSuite**.

Ak sa vám nepodarilo zaregistrovať odtlačok prsta, skúste znovu podľa nasledujúcich pokynov.

- 1 Položte horný kĺb prsta naplocho na stred snímača odtlačkov prstov (1).

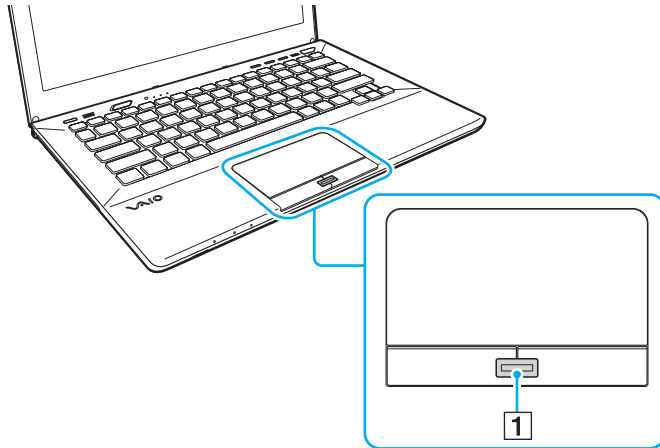

- 2 Prejdite prstom po snímači odtlačkov prstov v kolmom smere a zosnímajte ho od horného kĺbu prsta po špičku.

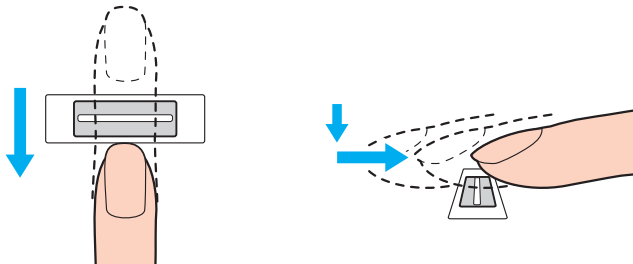

!

Pri prechádzaní prstom po snímači odtlačkov prstov prst udržiajte v kontakte so snímačom.

Ak prstom prechádzate snímačom príliš rýchlo alebo príliš pomaly, registrácia odtlačku prsta sa nemusí podariť. Snímaču odtlačkov prstov poskytnite približne jednu sekundu na zosnímanie odtlačku vášho prsta.

Ak je váš prst nadmerne suchý, vlhký, zvráskavený, znečistený alebo poranený atď., nemusí sa vám podariť odtlačok prsta zaregistrovať a/alebo odtlačok prsta nemusí byť rozpoznatý.

Zaregistrujte viac ako jeden odtlačok prsta pre prípad, že snímač odtlačkov prstov nebude vedieť odtlačok prsta rozpoznať.

Pred prejdením prstom po snímači odtlačkov prstov v každom prípade špičku prsta a snímač odtlačkov prstov očistite, aby sa zachovala dobrá schopnosť rozpoznávania.

## Prihlásenie sa do Windows

Aby ste na prihlásenie do systému mohli namiesto zadávania hesla Windows používať funkciu prihlasovania sa pomocou odtlačku prsta, musíte nastaviť heslo Windows a potom nakonfigurovať svoj počítač na autentifikáciu odtlačkom prsta. Informácie o nastavení hesla Windows nájdete v časti **Nastavenie hesla** ([strana 124](#)).

### Prihlásenie sa do Windows

Po zobrazení prihlasovacej obrazovky Windows prejdite registrovaným prstom po snímači odtlačkov prstov. Podrobné informácie nájdete v pomocníkovi **TrueSuite**.



## Používanie TPM

Je možné, že Trusted Platform Module (TPM) je zabudovaný vo vašom počítači, aby poskytoval základné bezpečnostné funkcie. V kombinácii s TPM sa dajú šifrovať a dešifrovať dáta na posilnenie bezpečnosti počítača proti neoprávnenému prístupu.



Niektoré vlastnosti a voliteľné funkcie uvedené v tejto časti nemusia byť k dispozícii pre váš počítač.

Pozrite si údaje o konfigurácii vášho počítača.

Čipy TPM, ktoré definuje organizácia Trusted Computing Group (TCG), sa nazývajú aj bezpečnostné čipy.

## Dôležité upozornenie

Poznámky k šifrovaniu súborov operačného systému alebo programových súborov

Šifrovanie súborov používaných operačným systémom alebo softvérovými aplikáciami pomocou systému Encrypting File System (EFS) s TPM vám znemožní spustenie alebo používanie takéhoto softvéru.

Ak sa chcete vyhnúť takýmto problémom, pred použitím systému EFS dodržujte nasledovné opatrenia:

- Nezabudnite odzálhovať údaje, ktoré chcete zašifrovať, na nasledujúce lokality:
  - Priechnik **Encrypted Data**, ktoré ste vytvorili použitím štandardných nastavení počas procesu inicializácie používateľa
  - Nový zašifrovaný priečinok vytvorený v priečinku **Dokumenty** alebo **Dokumenty** vo svojom konte
  - Jednotku Personal Secure Drive



Jednotka Personal Secure Drive je virtuálny disk vytvorený funkciou Personal Secure Drive a automaticky zašifruje údaje, ktoré sú naň uložené.

- Nemeňte nasledujúce nastavenia na karte **Zobrazenie** v okne **Možnosti priečinka** zobrazené kliknutím na položku **Možnosti priečinka a hľadania** z ponuky **Usporiadať** programu Windows Prieskumník.
  - Nezobrazovať skryté súbory, priečinky a jednotky**
  - Skryť chránené súbory operačného systému (odporúča sa)**
- Nemeňte systémové atribúty súborov, ak to nie je potrebné.
- Nezašifrujte priečinok **Windows** a **Program Files** a súbory v jednotlivých priečinkoch.
- Nezašifrujte priečinok **Používateľa** a v ňom priečinky patriace kontám.

## Poznámky k šifrovaniu kľúčových súborov alebo súborov na jednotke Personal Secure Drive

Ak zašifrujete súbory vytvorené v nasledujúcich priečiinkoch, ak je vaše používateľské konto aktivované a systém EFS je zapnutý, znemožní spustenie vášho softvéru TPM a dešifrovanie zašifrovaných údajov.

S predvolenými nastaveniami sa súbory v zložkách nižšie nedajú zašifrovať, lebo majú systémové atribúty. Nemeňte systémové atribúty súborov v zložkách nižšie.

!

Nasledujúce zložky sú implicitne skryté.

- Priečinky obsahujúce kľúčové súbory
  - C:\ProgramData\Infineon
  - C:\Používatelia\All Users\Infineon  
(C:\Používatelia\All Users je skratka na priečinok C:\ProgramData.)
  - C:\Používatelia\<konto>\AppData\Roaming\Infineon
- Súbory na disku Personal Secure Drive  
C:\Security Platform\Personal Secure Drive\System Data\xxx.FSF

## Poznámky k šifrovaniu záložných alebo iných súborov

Zašifrovaním záložných archívov alebo súborov s tokenom na núdzovú obnovu znemožnia obnovu systému vášho počítača v núdzovom prípade a zašifrovaním súborov s tokenom na nulovanie hesla alebo tajných súborov znemožnia vynulovanie hesla.

Nezašifrujte nasledujúce súbory alebo priečinky:



Predvolenou cestou nasledujúcich súborov sa zobrazia kliknutím na tlačidlo **Browse** je Dokumenty (alebo Dokumenty)\Security Platform alebo Security Platform na odstrániteľnom médiu.

- Automaticky zálohované archívne súbory  
Implicitné meno súboru: SPSystemBackup.xml alebo SPSystemBackup\_<názov vášho počítača>.xml
- Priečinok pre automaticky zálohované archívne súbory  
Názov priečinka (pevný):
  - SPSystemBackup (tento priečinok sa vytvorí ako podpriečinok pre súbor SPSystemBackup.xml)
  - SPSystemBackup\_<názov vášho počítača> (tento priečinok sa vytvorí ako podpriečinok pre súbor SPSystemBackup\_<názov vášho počítača>.xml)
- Súbor s tokenom na núdzovú obnovu  
Implicitné meno súboru: SPEmRecToken.xml
- Súbor s tokenom na vynulovanie hesla  
Implicitné meno súboru: SPPwResetToken.xml
- Súbor s tokenom pre núdzovú obnovu/vynulovanie hesla  
Implicitné meno súboru: SPToken\_<názov vášho počítača>.xml
- Súbor s tajným kľúčom na vynulovanie hesla  
Implicitné meno súboru: SPPwdResetSecret.xml alebo SPPwdResetSecret\_<názov vášho počítača>\_<meno používateľa>.<názov domény>.xml

- Súbor so zálohou kľúčov a certifikátov  
Implicitné meno súboru: SpBackupArchive.xml
- Záložný súbor PSD  
Implicitné meno súboru: <Názov jednotky>-Personal Secure Drive.fsb
- Záloha súboru s heslom vlastníka  
Implicitné meno súboru: SpOwner\_<názov vášho počítača>.tpm
- Protokolový súbor  
Implicitné meno súboru: SpProtocol\_<názov vášho počítača>\_<meno používateľa>.<názov domény>.txt

## Konfigurácia TPM

Na používanie zabudovaného TPM potrebujete:

- 1 Aktivovať TPM na obrazovke s nastaveniami BIOS.
- 2 Nainštalovať **Infineon TPM Professional Package**.
- 3 Inicializovať a nakonfigurovať TPM.

Ako aktivovať TPM na obrazovke s nastaveniami BIOS

- 1 Zapnite počítač a stlačajte kláves **F2**, kým nezmizne logo VAIO.  
Zobrazí sa obrazovka s nastaveniami BIOS. Ak sa nezobrazí obrazovka, reštartujte počítač a skúste znova.
- 2 Stlačením klávesu **←** alebo **→** zvolíte záložku **Security**, stlačením klávesu **↑** alebo **↓** zvolíte **Change TPM State** a potom stlačte kláves **Enter**.
- 3 Pomocou klávesu **↑** alebo **↓** zvolíte **Enable** a potom stlačte kláves **Enter**.
- 4 Pomocou klávesu **←** alebo **→** zvolíte **Exit**, zvolíte **Exit Setup** a potom stlačte kláves **Enter**.
- 5 Po reštarte vášho systému v potvrdzovacom okne zvolíte **Execute** a potom stlačte kláves **Enter**.



TPM sa dá aj vypnúť a jeho konfigurácia vymazať na obrazovke s nastaveniami BIOS.



Pred aktivovaním TPM si nezabudnite nastaviť heslo pri zapnutí na ochranu proti neoprávnenej modifikácii konfigurácie TPM.

Ak je aktivované TPM, dlhšie trvá, kým sa zobrazí logo VAIO, z dôvodu bezpečnostných kontrol pri spustení počítača.

Po vymazaní konfigurácie TPM nebudete môcť pristupovať k žiadnym dátam chráneným TPM. Pred vymazaním konfigurácie TPM si v každom prípade spravte kópie dát chránených TPM.

## Ako nainštalovať Infineon TPM Professional Package

Prečítajte súbor Readme.txt v zložke **C:\Infineon\Readme**. Potom dvakrát kliknite na **setup.exe** v zložke **C:\Infineon** na inštaláciu balíka.

Na inštaláciu balíka musíte mať práva administrátora na počítači.

! Pri inštalácii **Infineon TPM Professional Package** musíte nastaviť niekoľko hesiel. Bez týchto hesiel nebudete schopní obnoviť žiadne dáta chránené TPM alebo súbory so zálohami. Tieto heslá si v každom prípade zapíšte a držte ich v bezpečí a utajené pred ostatnými ľuďmi.

## Ako inicializovať a nakonfigurovať TPM

Podrobné informácie nájdete v elektronickej dokumentácii. Na otvorenie dokumentácie kliknite na **Štart, Všetky programy, Infineon Security Platform Solution a Help**.

! Údržba a správa dát týkajúcich sa dát chránených TPM sa musí vykonávať na vaše riziko. Sony nepreberá žiadnu zodpovednosť za akékoľvek chyby, ktoré vyvstanú z vašej údržby a správy dát.

## Používanie funkcie Šifrovanie jednotiek BitLocker s TPM

**Šifrovanie jednotiek BitLocker** je funkciou na šifrovanie údajov, ktorá je k dispozícii na modeloch so systémom Windows 7 Ultimate alebo Windows 7 Enterprise. Zapnutím funkcie **Šifrovanie jednotiek BitLocker** spolu s TPM sa zašifrujú všetky údaje na vstavanej úložnej jednotke.

Podrobné informácie o použití a konfigurovaní funkcie **Šifrovanie jednotiek BitLocker** nájdete v pomocníkoví **Pomoc a technická podpora pre systém Windows**.



Pozrite si údaje o konfigurácii vášho počítača.

### Poznámky k používaniu funkcie Šifrovanie jednotiek BitLocker

- ❑ Nezabudnite inicializovať TPM pomocou balíka **Infineon TPM Professional Package** pred zapnutím funkcie **Šifrovanie jednotiek BitLocker**. Ak ju zapnete bez inicializovania TPM, nevygeneruje sa heslo vlastníka TPM, preto nebudete môcť nakonfigurovať balík **Infineon TPM Professional Package**.
- ❑ **Infineon TPM Professional Package** nevytvára záložnú kópiu súboru (heslo na obnovenie) pre funkciu **Šifrovanie jednotiek BitLocker**.
- ❑ Je predkonfigurovaný ďalší systémový oddiel pre BitLocker. Tento systémový oddiel používa 100 MB celkového priestoru na vašom vstavanom disku.
- ❑ Musíte povoliť TPM na obrazovke nastavenia systému BIOS, aby ste mohli zapnúť funkciu **Šifrovanie jednotiek BitLocker**.
- ❑ Nezašifrujte údaje na pamäťovom zariadení (ako napríklad pamäťové zariadenie USB flash), na ktorom je uložený obnovovací kľúč, pomocou funkcie **Šifrovanie jednotiek BitLocker**.



## Odomknutie zašifrovaného údajov pomocou obnovovacieho kľúča uloženého na pamäťovom zariadení USB flash

Ak chcete odomknúť zašifrované údaje pomocou obnovovacieho kľúča uloženého na pamäťovom zariadení USB flash, váš systém potrebuje prístup k pamäťovému zariadeniu USB flash počas zavádzania systému počítača. Pri konfigurovaní poradia zavádzacích jednotiek na obrazovke nastavenia systému BIOS:

!

Ak vyradíte porty USB na obrazovke nastavení BIOS, nebudete môcť používať zariadenia USB. Ak chcete sprístupniť porty, postupujte podľa krokov v časti **Vypnutie vstavaných zariadení** ([strana 133](#)).

- 1 Pripojte pamäťové zariadenie USB.
- 2 Zapnite počítač a stlačte kláves **F2**, kým nezmlizne logo VAIO.  
Zobrazí sa obrazovka s nastaveniami BIOS. Ak sa nezobrazí obrazovka, reštartujte počítač a skúste znova.
- 3 Stlačením klávesu **←** alebo **→** zvolte záložku **Security**, stlačením klávesu **↑** alebo **↓** zvolte **Change TPM State** a potom stlačte kláves **Enter**.
- 4 Pomocou klávesu **↑** alebo **↓** zvolte **Enable** a potom stlačte kláves **Enter**.
- 5 Pomocou klávesu **←** alebo **→** zvolte **Boot** a potom vyberte **Enabled** pre **External Device Boot**.
- 6 Pomocou klávesu **↑** alebo **↓** zvolte **Boot Priority** a potom stlačte kláves **Enter**.
- 7 Stlačením klávesu **F5** alebo **F6** zmeníte poradie zariadení pri zavádzaní systému tak, aby bol v zozname **Internal Hard Disk** vyššie ako **External Device**.

!

Položku **Internal Optical Drive** musíte premiestniť na začiatok zoznamu, aby ste mohli obnoviť počítač pomocou svojho Médium pre obnovenie systému.

- 8 Pomocou klávesu **←** alebo **→** zvolte **Exit**, zvolte **Exit Setup** a potom stlačte kláves **Enter**.
- 9 Po reštarte vášho systému v potvrdzovacom okne zvolte **Execute** a potom stlačte kláves **Enter**.
- 10 Postupujte podľa pokynov pomocníka **Pomoc a technická podpora pre systém Windows** pri spúšťaní funkcie **Šifrovanie jednotiek BitLocker**.

- 11 Heslo pre obnovenie uložte na pamäťové zariadenie USB flash v okne pre uloženie hesla pre obnovenie.
- 12 Postupujte podľa pokynov na obrazovke.  
Spustí sa proces šifrovania.

!

Aktualizáciou svojho systému BIOS pomocou softvéru ako je napríklad program **VAIO Update** sa nastavenia systému BIOS vrátia na predvolené hodnoty. Uvedené kroky musíte zopakovať znova.

Proces šifrovania potrvá niekoľko hodín.

## Používanie periférnych zariadení

Funkcionalita vášho počítača VAIO sa dá rozšíriť používaním rôznych zásuviek na vašom počítači.

- Pripojenie replikátora portov (strana 100)**
- Zapojenie externých reproduktorov alebo slúchadiel (strana 107)**
- Pripojenie externého displeja (strana 108)**
- Voľba režimu displeja (strana 116)**
- Používanie funkcie viacerých monitorov (strana 117)**
- Pripojenie USB zariadenia (strana 119)**

## Pripojenie replikátora portov

Pripojenie k voliteľnému replikátoru portov vám umožňuje k počítaču pripojiť ďalšie periférne zariadenia, napríklad tlačiareň alebo externý displej.

### Umiestnenie konektorov na replikátore portov

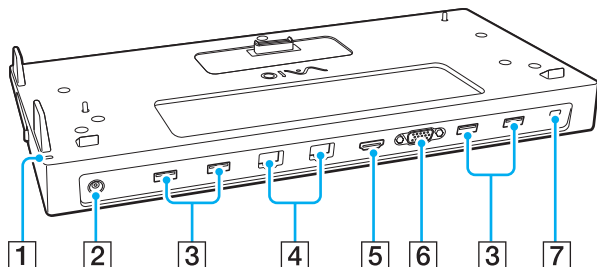

**HDMI**<sup>™</sup>  
HIGH-DEFINITION MULTIMEDIA INTERFACE

- 1 Kontrolné svetlo DC IN  
Svieti, keď je replikátor portov napájaný.
- 2 Port DC IN (strana 101)
- 3 Porty USB\*<sup>1</sup> (strana 119)
- 4 Porty LAN\*<sup>2</sup> (strana 67)
- 5 Výstupný port **HDMI** (strana 111)
- 6 Port **MONITOR** (strana 109)
- 7 Bezpečnostný otvor

\*1 Vyhovuje norme USB 2.0.

\*2 Replikátor portu má ochrannú nálepku , ktorá zakrýva jednotlivé porty LAN. Pripojte kábel 10BASE-T, 100BASE-TX, 1000BASE-T do portu LAN. Použitie nesprávneho kábla (ako napríklad telefónneho kábla) môže spôsobiť preťaženie elektrickým prúdom, čo môže viesť k poruche, prehrievaniu alebo požiaru vznikajúcemu v porte LAN.

**!** Kým je replikátor portov pripojený k počítaču, nemôžete používať nasledujúce porty.

- Výstupný port **HDMI** vášho počítača
- Port **MONITOR** vášho počítača
- Port LAN vášho počítača

Súčasné používanie portu **MONITOR** a výstupného portu **HDMI** na replikátore portov nie je možné.

## Pripojenie počítača k replikátoru portov

! Pred pripojením počítača k replikátoru portov vždy nainštalujte batériu (batérie).

### Ako pripojiť váš počítač k replikátoru portov

! Ak je súčasťou replikátora portov aj napájací adaptér, vždy ho používajte na pripojenie replikátora portov na napájací zdroj. Ak nie, použite napájací adaptér dodaný s vaším počítačom.

Pred pripojením počítača k replikátoru portov vždy vypnite počítač, aby ste predišli strate neuložených údajov.

Keď je počítač pripojený k replikátoru portov, nehybte ním. Môže to spôsobiť odpojenie replikátora portov a poškodenie oboch jednotiek.

Keď je počítač pripojený k replikátoru portov, port monitora, výstupný port **HDMI** a port LAN na počítači nie je prístupný. Na pripojenie použite port **MONITOR**, výstupný port **HDMI** alebo port LAN na replikátore portov.

- 1 Počítač vypnite, zatvorte kryt obrazovky LCD a odpojte všetky periférne zariadenia a napájací adaptér.
- 2 Jeden koniec napájacej šnúry (1) zapojte do napájacieho adaptéru (2) a druhý koniec do napájacej zásuvky.
- 3 Kábel pripojený k napájacímu adaptéru (2) zapojte do konektora DC IN (3) na replikátore portov.

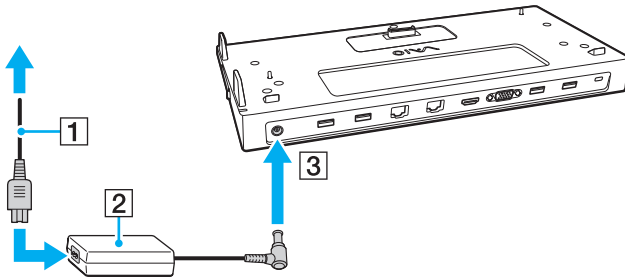

- 4 Snímte kryt konektorov replikátora portov na spodnej strane počítača.

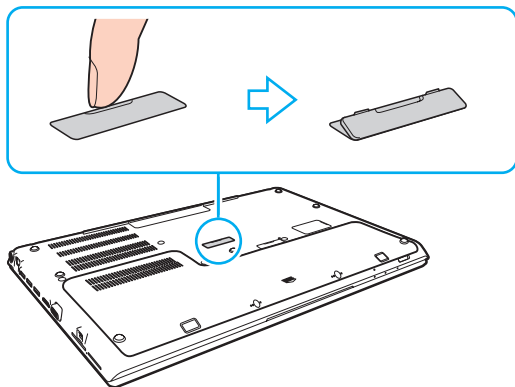

**!** Odstránenie krytu konektorov replikátora portov môže byť obtiažne, keďže na počítači sedí veľmi natesno. Pri odstraňovaní krytu nevyvíjajte nadmernú silu, aby nedošlo k poškodeniu počítača alebo samotného krytu konektorov replikátora portov.

Vybratý kryt konektora replikátora portov si uschovajte pre použitie v budúcnosti.

- 5 Zadné spodné rohy počítača zarovnajajte s vodiacimi výbežkami na replikátore portov.

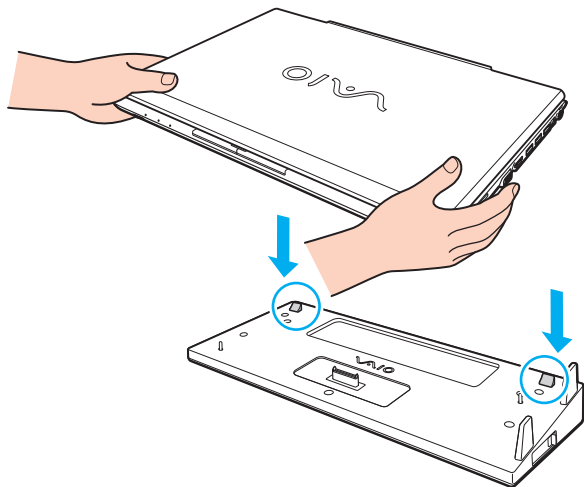

Ak je k počítaču pripojená voliteľná rozširujúca batéria, posuňte poistku (1) v smere šípky, aby sa vysunul konektor (2) na replikátore portov a mohli pripojiť počítač.

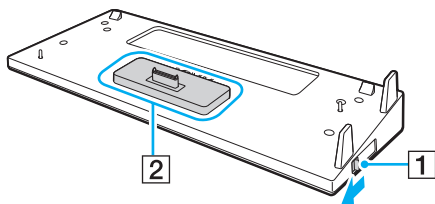

! Uistite sa, že ste poistku (1) posunuli až na doraz. V opačnom prípade by sa konektor (2) neuchytil v správnej polohe a mohlo by to viesť k nedostatočnému kontaktu medzi počítačom a replikátorom portov.

Ak je k počítaču nie pripojená rozširujúca batéria, posuňte poistku (1) v opačnom smere šípky, aby sa konektor (2) spustil. Pripojením počítača, kým je konektor (2) vo zdvihnutej polohe, sa môžu poškodiť konektory.

- 6 Počítač jemne zatlačte nadol tak, aby sa zaistil na svojom mieste.

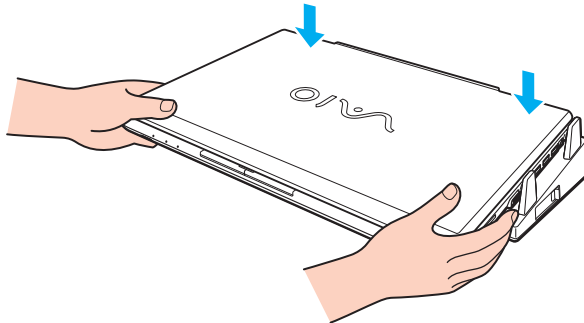

- 7 Otvorte veko s displejom LCD a počítač zapnite.



## Odpojenie počítača od replikátora portov

! Pred odpojením počítača od replikátora portov vždy vypnite počítač, aby ste predišli strate neuložených údajov.

Keď sa batéria blíži k vybitiu, odpojenie vášho počítača od replikátora portov môže viesť k strate neuložených dát.

Ako odpojiť váš počítač od replikátora portov

- 1 Počítač zdvihnite z replikátora portov.

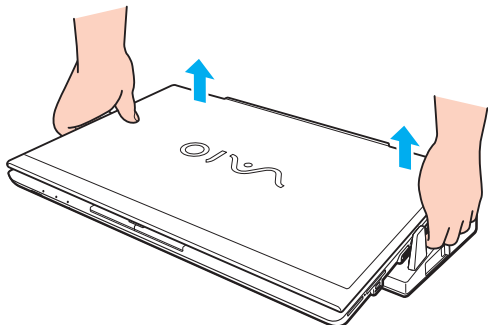

- 2 Kryt konektorov replikátora portov nasadíte späť na spodnú stranu počítača.

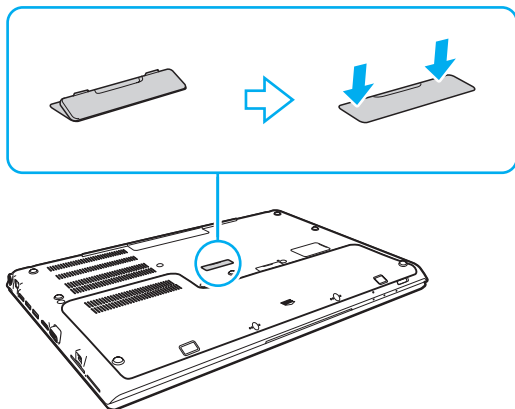

Po odpojení počítača od replikátora portov je mimoriadne dôležité nasadiť späť kryt konektorov replikátora portov. Ak konektor zostane nezakrytý, dovnútra počítača sa môže dostať prach, ktorý ho môže poškodiť.

Na úplné odpojenie replikátora portov od sieťového napájania odpojte napájací adaptér.

## Zapojenie externých reproduktorov alebo slúchadiel

K vášmu počítaču sa dajú pripojiť externé výstupné zvukové zariadenia (nie je súčasťou dodávky), napríklad reproduktory alebo slúchadlá.

### Ako pripojiť externé reproduktory



Skontrolujte, či sú vaše reproduktory určené na použitie s počítačom.



Pred tým, než reproduktory zapnete, znížte ich hlasitosť.

Zapojte externé reproduktory (1) do zásuvky pre slúchadlá (2) pomocou kábla reproduktora (3) (nie je súčasťou dodávky).

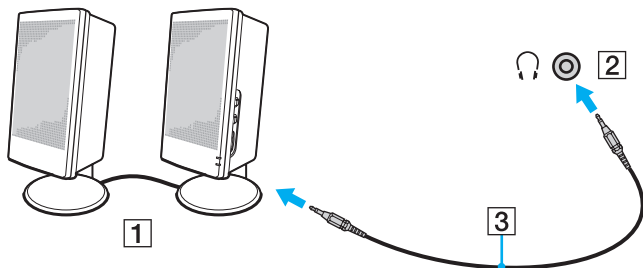

## Pripojenie externého displeja



Niektoré vlastnosti a voliteľné funkcie uvedené v tejto časti nemusia byť k dispozícii pre váš počítač.



Prehrávanie médií Blu-ray Disc na pripojenom externom displeji môže byť prerušované v závislosti od typu a bitovej rýchlosti videa. Tento problém sa môže dať vyriešiť znížením rozlíšenia displeja. Na zmenu rozlíšenia displeja vykonajte kroky v časti

**Prečo sa na mojom displeji nezobrazuje video? (strana 191).**



Ak sa po odpojení externého displeja od voliteľného replikátora portov automaticky nezmení rozlíšenie displeja LCD vášho počítača, zmeňte aktuálne nastavenia displeja. Informácie o zmene nastavení nájdete v časti **Voľba režimu displeja (strana 116).**

## Zapojenie displeja počítača alebo projektora

Externý displej (ako počítačový displej alebo projektor) môžete pripojiť k svojmu počítaču buď priamo alebo pomocou voliteľného replikátora portov.

### Zapojenie displeja počítača alebo projektora

! Keď je počítač pripojený k replikátoru portov, konektor na monitor na počítači nie je prístupný.

- 1 Vsuňte zástrčku prívodného napájacieho kábla (1) externého displeja alebo projektora do sieťovej zásuvky.
- 2 Zapojte externý displej alebo projektor do zásuvky monitora (2) na počítači alebo na replikátore portov, použite kábel displeja (3).

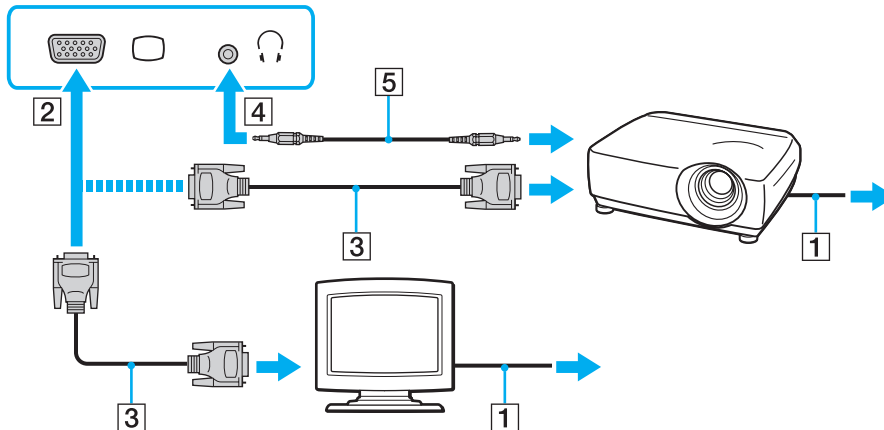

 Ak je to potrebné, prepojte zásuvku slúchadiel na projektore so zásuvkou slúchadiel (4)  na počítači pomocou kábla reproduktorov (5).

**!**  
Váš počítač je kompatibilný s normou HDCP a je schopný šifrovať prenosový kanál videosignálu za účelom ochrany autorských práv, čo vám umožňuje prehrávať široký výber kvalitného obsahu chráneného autorskými právami. Na prehrávanie obsahu chráneného autorskými právami musíte pripojiť monitor vyhovujúci norme HDCP do výstupného konektora **HDMI** na počítači alebo na replikátore portov. Ak váš počítač má pripojený monitor, ktorý nezodpovedá norme, nebudete schopný prehrávať ani prehliadať žiaden obsah chránený autorskými právami.

 Ak je externý počítačový displej vybavený vstupným portom HDMI, pripojte jeden koniec kábla HDMI do výstupného portu **HDMI** na počítači alebo replikátore portov a druhý koniec do vstupného portu HDMI na displeji počítača.

Ak chcete pripojiť monitor TFT/DVI, použite adaptér HDMI – DVI-D na pripojenie k výstupnému portu **HDMI** počítača alebo replikátora portov.

DVI-D znamená Digital Visual Interface – Digital. Je to typ zásuvky DVI, ktorá podporuje iba digitálne videosignály (žiadne analógové videosignály). Má 24 pólov.

Zásuvka DVI-I (Digital Visual Interface – Integrated) podporuje digitálne aj analógové videosignály. Má 29 pólov.

Kábel HDMI prenáša obrazový aj zvukový signál.

## Zapojenie TV pomocou vstupnej zásuvky HDMI

K vášmu počítaču sa dá pripojiť TV so vstupnou zásuvkou HDMI.

Pripojenie TV k vášmu počítaču

! Aby ste počuli zvuk zo zariadenia pripojeného do výstupnej zásuvky **HDMI**, musíte zmeniť zariadenie na výstup zvuku. Podrobné pokyny nájdete v časti **Ako zmeniť výstupné zvukové zariadenie?** ([strana 200](#)).

- 1 Zapojte napájací kábel vášho TV (1) do sieťovej zásuvky.
- 2 Jeden koniec kábla HDMI (2) zapojte do výstupného portu **HDMI** (3) na počítači alebo replikátore portov a druhý koniec do TV.
- 3 Vstupný kanál TV nastavte na externý vstup.
- 4 Nastavte systém na konfiguráciu TV.

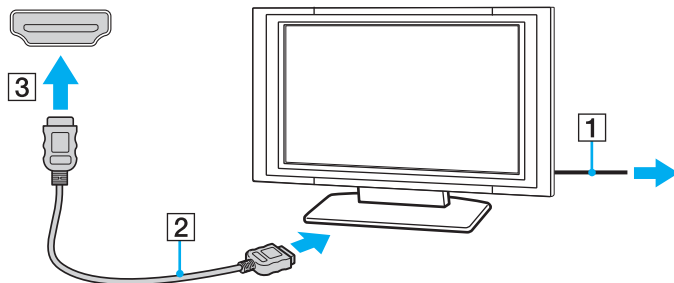

! Ak sa použije iný ovládač zariadenia ako od Sony, nezobrazí sa žiaden obraz a nebude počuť žiaden zvuk. Pri aktualizácii vždy inštalujte ovládač zariadenia od Sony.



Ďalšie informácie o inštalácii a používaní nájdete v príručke, ktorá bola dodaná s vaším TV.

Kábel HDMI prenáša obrazový aj zvukový signál.



## Prehrávanie médií Blu-ray 3D Disc



Niektoré vlastnosti a voliteľné funkcie nemusia byť k dispozícii pre váš počítač. Pozrite si údaje o konfigurácii vášho počítača.



Ak vyradíte optickú jednotku na obrazovke nastavení BIOS, nebudete môcť používať optické disky. Ak chcete sprístupniť túto jednotku, postupujte podľa krokov v časti **Vypnutie vstavaných zariadení (strana 133)**.

Na modeloch s jednotkou Blu-ray Disc môžete prehrať médiá Blu-ray 3D™ Disc a prezerať 3D obrázky na obrazovkách s možnosťou 3D ako sú napríklad 3D TV pripojením obrazovky k počítaču pomocou kábla HDMI.



Pri sledovaní obrázkov 3D vždy dodržujte pokyny v príručkách priložených k vášmu počítaču VAIO.

Na pozeraie 3D obrázkov vždy používajte 3D okuliare podľa špecifikácie výrobcu TV.



Ďalšie informácie o funkciách 3D nájdete v príručke, ktorá bola dodaná s vaším 3D TV.

- 1 Pri pripojení 3D TV k počítaču káblom HDMI a nastavení konfiguračného systému TV postupujte podľa krokov v časti **Pripojenie TV k vášmu počítaču (strana 111)**.
- 2 Zvoľte režim **STAMINA** pomocou prepínača režimu výkonu.



Pokyny na voľbu režimu výkonu nájdete v časti **Voľba výkonnostného režimu (strana 122)**.

- 3 Stlačte klávesy **Fn+F7** na zmenu výstupnej obrazovky iba na externú obrazovku.
- 4 Kliknite na **Štart, Všetky programy, CyberLink PowerDVD BD** a **CyberLink PowerDVD BD**.

- 5 Kliknite na ikonu **3D** v pravom dolnom rohu okna **PowerDVD BD**, zapnite funkciu 3D a kliknite na možnosť **Auto Detect**.



Môžete zmeniť rozlíšenie obrazovky vášho počítača. Kliknite na ikonu **3D** v pravom dolnom rohu okna **PowerDVD BD** a na položku ponuky na zmenu rozlíšenia obrazovky.

Ďalšie informácie nájdete v pomocníkovi aplikácie **PowerDVD BD**.

- 6 Vložte médium Blu-ray 3D Disc do optickej jednotky.

## Ako pripojiť kvalitné digitálne zvukové výstupné zariadenie medzi počítač a TV

Navyše môžete pripojiť kvalitný zosilňovač domáceho kina alebo iné zariadenia na dekódovanie priestorového zvuku medzi váš počítač a TV pomocou pripojenia HDMI.

! Pred pripojením zariadenia k počítaču najprv skontrolujte, či medzi TV a zosilňovačom domáceho kina alebo dekodérom priestorového zvuku je nadviazané spojenie HDMI.

Aby ste počuli zvuk zo zariadenia pripojeného do výstupnej zásuvky **HDMI**, musíte zmeniť zariadenie na výstup zvuku. Podrobné pokyny nájdete v časti **Ako zmeniť výstupné zvukové zariadenie?** ([strana 200](#)).

- 1 Zapnite TV a nastavte jeho vstup na HDMI.
- 2 Zapnite zosilňovač domáceho kina alebo dekodér priestorového zvuku a nastavte jeho vstup na vstup HDMI.
- 3 Jeden koniec kábla HDMI zapojte do vstupného portu na prijímači domáceho kina alebo dekodéri priestorového zvuku a druhý koniec zapojte do výstupného portu **HDMI** na počítači alebo replikátore portov.

 Rozlíšenie pripojeného TV môžete nastaviť z vášho počítača. Ďalšie informácie nájdete v časti **Prečo sa na mojom displeji nezobrazuje video?** ([strana 191](#)).

V prípade spojenia HDMI sa hlasitosť dá nastaviť iba prostredníctvom pripojeného zvukového zariadenia. Váš počítač nemá pod kontrolou výstupnú hlasitosť žiadnych pripojených zariadení.

## Voľba režimu displeja

Keď je zapojený externý displej, môžete si ako primárny monitor zvoliť obrazovku počítača alebo pripojený displej.

! Keď je počítač pripojený k replikátoru portov, konektor na monitor na počítači nie je prístupný.

Rozlíšenie obrazovky vášho externého displeja sa môže zmeniť, keď zmeníte výkonnostný režim.



V závislosti od typu vášho externého displeja alebo monitora sa nemusí dať súčasne zobrazit' ten istý obsah na obrazovke počítača aj externom displeji alebo projektore.

Externý displej zapnite pred zapnutím počítača.

### Zvoľte režim displeja klávesmi Fn+F7

Režim displeja môžete zvoliť klávesmi **Fn+F7**. Ďalšie informácie nájdete v časti **Kombinácie a funkcie s klávesom Fn** ([strana 39](#)).

### Voľba režimu displeja pomocou nastavení displeja

- 1 Pravým tlačidlom kliknite na pracovnú plochu a zvoľte **Rozlíšenie obrazovky**.
- 2 Kliknite na rozbaľovaciu ponuku vedľa **Viaceré obrazovky**, zvoľte si želané nastavenie a potom kliknite na **OK**.

## Používanie funkcie viacerých monitorov

Funkcia viacerých monitorov vám umožňuje rozdeliť vašu pracovnú plochu medzi niekoľko samostatných displejov. Ak je napríklad k vášmu počítaču pripojený externý displej, obrazovka počítača a externý displej môžu fungovať ako jedna pracovná plocha.

Kurzor môžete presúvať z jedného displeja na druhý. Toto vám umožňuje pretáhať objekty, napríklad otvorené okná aplikácií alebo panel nástrojov z jedného displeja na druhý.

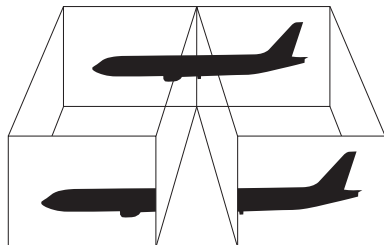

## Ako používať funkciu viacerých monitorov

! Keď je počítač pripojený k replikátoru portov, konektor na monitor na počítači nie je prístupný.

Rozlíšenie obrazovky vášho externého displeja sa môže zmeniť, keď zmeníte výkonnostný režim.



Váš externý displej nemusí podporovať funkciu viacerých monitorov.

Určité softvérové aplikácie nemusia byť kompatibilné s nastavením viacerých monitorov.

Zabezpečte, aby pri používaní režimu viacerých monitorov počítač neprešiel do režimu spánku alebo dlhodobého spánku; v opačnom prípade sa počítač nemusí vrátiť do štandardného režimu.

Ak na každom displeji zvolíte odlišnú farebnú hĺbku, nerozťahujte jedno okno na oba displeje; v opačnom prípade váš softvér nemusí správne fungovať.

- 1 Pravým tlačidlom kliknite na pracovnú plochu a zvolte **Rozlíšenie obrazovky**.
- 2 Kliknite na rozbaľovaciu ponuku vedľa **Viaceré obrazovky**, zvolte **Rozšíriť tieto monitory** a potom kliknite **OK**.



Môžete nastaviť farebnú hĺbku a rozlíšenie pre každý displej a prispôbiť režim viacerých monitorov.

Pre každý displej nastavte menšiu farebnú hĺbku alebo nižšie rozlíšenie.

## Pripojenie USB zariadenia

K svojmu počítaču môžete zapojiť zariadenie pre univerzálne sériové rozhranie (USB), ako myš, disketovú mechaniku, reproduktor alebo tlačiareň.

! Ak vyradíte porty USB na obrazovke nastavení BIOS, nebudete môcť používať zariadenia USB. Ak chcete sprístupniť porty, postupujte podľa krokov v časti **Vypnutie vstavaných zariadení** ([strana 133](#)).

### Ako pripojiť USB zariadenie

- 1 Zvoľte si port USB (1), ktorý chcete použiť.
- 2 Kábel USB zariadenia (2) zapojte do port USB.

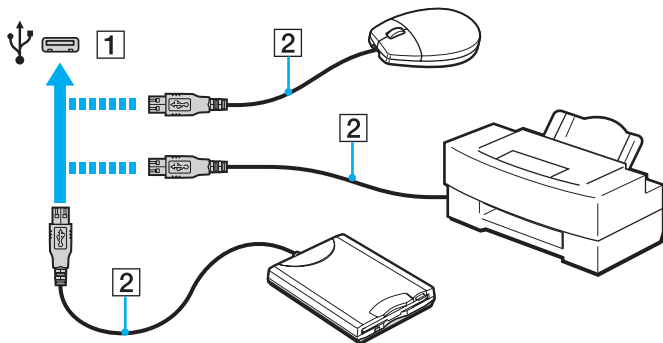

## Poznámky o zapojení USB zariadenia

- ❑ Pred používaním USB zariadenia môže byť nevyhnutné nainštalovať zavádzajúci softvér dodávaný spolu so zariadením. Ďalšie informácie nájdete v príručke, ktorá bola dodaná so zariadením USB.
- ❑ Dávajte pozor, na zaručenie správnej tlače dokumentov musí byť používaná USB tlačiareň kompatibilná s vašou verziou systému Windows.
- ❑ Informácie o tom, ako odpojiť USB zariadenie, si pozrite príručku dodávanú so zariadením.
- ❑ Aby ste ochránili váš počítač a/alebo zariadenia USB pred poškodením, dodržujte nasledujúce zásady:
  - ❑ Pri hýbaní s počítačom s pripojenými zariadeniami USB sa vyhnite vystaveniu zásuviek USB akémukoľvek namáhaniu alebo nárazom.
  - ❑ Počítač nevkladajte do tašky alebo puzdra na prenášanie s pripojenými zariadeniami USB.



## Prispôsobenie vášho počítača VAIO

Táto kapitola stručne popisuje, ako zmeniť hlavné nastavenia vášho počítača VAIO. Mimo iného sa naučíte, ako používať a zmeniť vzhľad vášho softvéru a nástrojov Sony.

- Voľba výkonnostného režimu ([strana 122](#))**
- Nastavenie hesla ([strana 124](#))**
- Používanie VAIO Control Center ([strana 130](#))**
- Používanie funkcie Správa napájania VAIO ([strana 131](#))**
- Zmena jazyka displeja ([strana 132](#))**
- Ochrana údajov proti neoprávnenému použitiu ([strana 133](#))**
- Ochrana pevného disku ([strana 135](#))**

## Voľba výkonnostného režimu

Váš počítač je vybavený prepínačom výkonu pre zmenu režimu výkonu bez reštartovania počítača. Môžete si vybrať niektorý z týchto režimov výkonu: Režim **STAMINA** pre nižšiu spotrebu energie alebo režim **SPEED** pre vyšší výkon.

! Ak je spustená nejaká aplikácia, ktorá bráni prepnutiu používaného režimu výkonu, zmenou iného režimu prepínačom výkonu sa režim výkonu nezmení. V takomto prípade zatvorte aplikáciu. Vybratý režim sa automaticky aktivuje. Zmena režimu výkonu bez zatvorenia aplikácie môže spôsobiť stratu neuložených dát.

## Ako zvoliť režim výkonu

Režim výkonu vyberte posunutím prepínača výkonu (1).

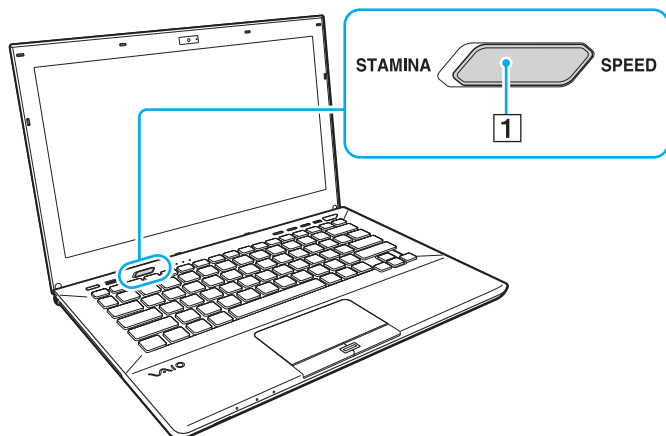

Typ režimu	Popis
Režim <b>STAMINA</b>	Používa Intel Graphics Media Accelerator a deaktivuje niektoré hardvérové zariadenia vo vašom počítači, aby sa šetrila batéria.
Režim <b>SPEED</b>	Používa grafickú kartu AMD Radeon Graphics na zvýšenie výkonu.



## Ako skontrolovať aktuálny režim výkonu

- Pomocou prepínača režimu výkonu zistíte, ktorý režim je zvolený.
- Zistíte, ktorá ikona režimu výkonu je zobrazená v oznamovacej oblasti plochy Windows.

## Nastavenie hesla

Nastavenie hesla chráni váš počítač pred nepovoleným prístupom tým, že si vypýta heslo od používateľa po návrate do štandardného režimu z režimu spánku alebo režimu dlhodobého spánku.

**!** Nezabudnite svoje heslo. Heslo si zapíšte a uchovávajte ho na bezpečnom mieste.

Typ hesla	Popis
Heslo pri zapnutí	<p>Funkcie systému BIOS môžete využiť na nastavenie dvoch typov hesiel:</p> <ul style="list-style-type: none"><li>- Heslo k počítaču: Umožní používateľom s oprávneniami správcu zmeniť všetky nastavenia systému na obrazovke nastavení BIOS a spustiť počítač.</li><li>- Heslo používateľa: Umožní bežným používateľom zmeniť niektoré nastavenia systému BIOS a spustiť počítač. Na nastavenie hesla používateľa musíte najprv nastaviť heslo počítača.</li></ul> <p> Na zadanie hesla pri zapnutí budete vyzvaní po zobrazení loga VAIO pri štarte vášho počítača.</p> <p><b>!</b> Ak zabudnete heslo počítača, heslo sa musí vynulovať. Za vynulovanie hesla sa vám bude účtovať poplatok. Pre vynulovanie hesla sa obráťte na niektorý autorizovaný servis alebo stredisko podpory Sony. Najbližšie stredisko alebo agent, pozri <b>Vyhľadajte viac o vašom počítači VAIO (strana 5)</b>. Používateľské heslo môžete vynulovať na obrazovke nastavenia systému BIOS po zadaní hesla počítača.</p>
Heslo Windows	<p>Umožní používateľom prihlásiť sa do počítača a chrániť jednotlivé používateľské účty vlastným heslom.</p> <p> Na zadanie hesla Windows budete vyzvaní po zvolení vášho používateľského účtu.</p>

## Nastavenie hesla pri zapnutí

Ako pridať heslo pri zapnutí (heslo počítača)

- 1 Zapnite počítač a stlačajte kláves **F2**, kým nezmizne logo VAIO.  
Zobrazí sa obrazovka s nastaveniami BIOS. Ak sa nezobrazí obrazovka, reštartujte počítač a skúste znova.
- 2 Pomocou klávesu **←** alebo **→** zvolíte **Security**, aby sa zobrazila záložka **Security**, zvolíte **Set Machine Password** a stlačte kláves **Enter**.
- 3 Na obrazovke na vstup hesla zadajte dvakrát heslo a stlačte kláves **Enter**.  
Heslo môže byť dlhé najviac 32 alfanumerických znakov (vrátane medzier).
- 4 Zvolíte **Password when Power On** pod **Security** a stlačte kláves **Enter**.
- 5 Zmeňte nastavenie z **Disabled** na **Enabled**.
- 6 Pomocou klávesu **←** alebo **→** zvolíte **Exit**, zvolíte **Exit Setup** a potom stlačte kláves **Enter**.  
Na výzvu na potvrdenie odpovedzte stlačením klávesu **Enter**.

## Ako pridať heslo pri zapnutí (heslo používateľa)

! Pred nastavením hesla používateľa určite nastavte heslo počítača.

- 1 Zapnite počítač a stlačajte kláves **F2**, kým nezmizne logo VAIO.  
Zobrazí sa obrazovka s nastaveniami BIOS. Ak sa nezobrazí obrazovka, reštartujte počítač a skúste znova.
- 2 Zadajte heslo počítača a stlačte kláves **Enter**.
- 3 Pomocou klávesu **←** alebo **→** zvolte **Security**, aby sa zobrazila záložka **Security**, zvolte **Set User Password** a stlačte kláves **Enter**.
- 4 Na obrazovke na vstup hesla zadajte dvakrát heslo a stlačte kláves **Enter**.  
Heslo môže byť dlhé najviac 32 alfanumerických znakov (vrátane medzier).
- 5 Pomocou klávesu **←** alebo **→** zvolte **Exit**, zvolte **Exit Setup** a potom stlačte kláves **Enter**.  
Na výzvu na potvrdenie odpovedzte stlačením klávesu **Enter**.

## Ako zmeniť/odstrániť heslo pri zapnutí (heslo počítača)

- 1 Zapnite počítač a stlačajte kláves **F2**, kým nezmizne logo VAIO.  
Zobrazí sa obrazovka s nastaveniami BIOS. Ak sa nezobrazí obrazovka, reštartujte počítač a skúste znova.
- 2 Zadajte heslo počítača a stlačte kláves **Enter**.
- 3 Pomocou klávesu **←** alebo **→** zvolte **Security**, aby sa zobrazila záložka **Security**, zvolte **Set Machine Password** a stlačte kláves **Enter**.
- 4 Na obrazovke na vstup hesla raz zadajte aktuálne heslo a dvakrát nové heslo a potom stlačte kláves **Enter**.  
Na odstránenie hesla nechajte polia **Enter New Password** a **Confirm New Password** prázdne a stlačte kláves **Enter**.
- 5 Pomocou klávesu **←** alebo **→** zvolte **Exit**, zvolte **Exit Setup** a potom stlačte kláves **Enter**.  
Na výzvu na potvrdenie odpovedzte stlačením klávesu **Enter**.

## Ako zmeniť alebo odstrániť heslo pri zapnutí (heslo používateľa)

- 1** Zapnite počítač a stlačajte kláves **F2**, kým nezmizne logo VAIO.  
Zobrazí sa obrazovka s nastaveniami BIOS. Ak sa nezobrazí obrazovka, reštartujte počítač a skúste znova.
- 2** Zadajte heslo používateľa a stlačte kláves **Enter**.
- 3** Pomocou klávesu **←** alebo **→** zvolíte **Security**, aby sa zobrazila záložka **Security**, zvolíte **Set User Password** a stlačte kláves **Enter**.
- 4** Na obrazovke na vstup hesla raz zadajte aktuálne heslo a dvakrát nové heslo a potom stlačte kláves **Enter**.  
Na odstránenie hesla nechajte polia **Enter New Password** a **Confirm New Password** prázdne a stlačte kláves **Enter**.
- 5** Pomocou klávesu **←** alebo **→** zvolíte **Exit**, zvolíte **Exit Setup** a potom stlačte kláves **Enter**.  
Na výzvu na potvrdenie odpovedzte stlačením klávesu **Enter**.

## Nastavenie hesla Windows

### Ako pridať heslo Windows

- 1 Kliknite na **Štart** a **Ovládací panel**.
- 2 Kliknite na **Používateľské kontá a bezpečnosť rodiny** alebo **Používateľské kontá**.
- 3 Kliknite na **Používateľské kontá**.
- 4 Kliknite na položku **Vytvoriť heslo pre svoje konto** pod voľbou **Upravte vaše používateľské konto**.
- 5 Do polí **Nové heslo** a **Potvrdiť nové heslo** zadajte heslo pre váš účet.
- 6 Kliknite na **Vytvorte heslo**.



Ďalšie informácie o hesle Windows nájdete v pomocníkovi **Pomoc a technická podpora pre systém Windows**.

### Ako zmeniť heslo Windows

- 1 Kliknite na **Štart** a **Ovládací panel**.
- 2 Kliknite na **Používateľské kontá a bezpečnosť rodiny** alebo **Používateľské kontá**.
- 3 Kliknite na **Používateľské kontá**.
- 4 Kliknite na **Zmeniť heslo**.
- 5 Do polí **Aktuálne heslo** zadajte vaše aktuálne heslo.
- 6 Do polí **Nové heslo** a **Potvrdiť nové heslo** zadajte nové heslo.
- 7 Kliknite na **Zmeniť heslo**.



## Ako odstrániť heslo Windows

- 1 Kliknite na **Štart** a **Ovládací panel**.
- 2 Kliknite na **Používateľské kontá a bezpečnosť rodiny** alebo **Používateľské kontá**.
- 3 Kliknite na **Používateľské kontá**.
- 4 Kliknite na **Odstrániť heslo**.
- 5 Do poľa **Aktuálne heslo** zadajte aktuálne heslo, ktoré chcete odstrániť.
- 6 Kliknite na **Odstrániť heslo**.

## Používanie VAIO Control Center

Nástroj **VAIO Control Center** vám umožňuje pristupovať k systémovým informáciám a špecifikovať preferencie pre správanie systému.

Ako používať VAIO Control Center

- 1 Kliknite na **Štart, Všetky programy** a **VAIO Control Center**.
- 2 Zvoľte požadovanú ovládaciu položku a zmeňte nastavenia.
- 3 Po skončení kliknite na **OK**.  
Nastavenie požadovanej položky sa zmení.



Ďalšie informácie o každej možnosti nájdete v pomocníkovi **VAIO Control Center**.

Ak otvoríte **VAIO Control Center** ako štandardný používateľ, niektoré riadiace položky nebudú viditeľné.

## Používanie funkcie Správa napájania VAIO

Správa napájania vám umožňuje definovať plány napájania pri prevádzke zo siete alebo batérie, ktoré vyhovujú vašim požiadavkám na spotrebu energie.

Funkcia **Správa napájania VAIO** (VAIO Power Management) je pridaná k **Možnosti napájania** Windows. S touto softvérovou aplikáciou môžete vylepšiť funkcie riadenia spotreby Windows na zabezpečenie lepšej prevádzky vášho počítača a dosiahnutia dlhšej výdrže batérie.

### Voľba plánu napájania

Po spustení počítača sa na paneli úloh zobrazí ikona stavu napájania. Táto ikona indikuje, ktorý druh napájania práve používate. Po kliknutí na túto ikonu sa zobrazí okno, ktoré indikuje stav napájania.

#### Ako zvoliť plán napájania

- 1 Pravým tlačidlom kliknite na ikonu stavu napájania na paneli úloh a zvolte **Možnosti napájania**.
- 2 Zvoľte váš požadovaný plán napájania.

#### Ako zmeniť nastavenia plánu napájania

- 1 Kliknite na **Zmeniť nastavenia plánu** vpravo od vášho požadovaného plánu napájania v okne **Možnosti napájania**. Podľa potreby zmeňte režim spánku a nastavenia displeja.
- 2 Ak potrebujete zmeniť rozšírené nastavenia, kliknite na **Zmeniť rozšírené nastavenia napájania** a prejdite na krok 3. V opačnom prípade kliknite na **Uložiť zmeny**.
- 3 Kliknite na záložku **Správa napájania VAIO** (VAIO Power Management). Zmeňte nastavenia pre každú položku.
- 4 Kliknite na **OK**.

## Zmena jazyka displeja

Na modeloch so systémom **Windows 7 Ultimate** alebo **Windows 7 Enterprise** si môžete prevziať a nainštalovať svoj želaný jazyk.



Pozrite si údaje o konfigurácii vášho počítača.



Ak si chcete prevziať jazykový balík, váš počítač musí byť pripojený k internetu. Informácie o tom, ako počítač pripojiť k internetu, nájdete v časti **Používanie Internetu** ([strana 66](#)).

### Inštalácia jazykového balíka

- 1 Kliknite na **Štart, Všetky programy a Windows Update**.
- 2 Kliknite na prepojenie **k dispozícii voliteľné aktualizácie: xx** (číslo).
- 3 Vyberte zo zoznamu želaný jazykový balík.
- 4 Kliknutím na tlačidlo **OK** spustíte preberanie a inštaláciu zvoleného jazykového balíka.

### Zmena jazyka obrazovky

- 1 Kliknite na **Štart, Ovládací panel a Hodiny, jazyk a oblasť**.
- 2 Kliknite na **Miestne a jazykové nastavenie**.
- 3 Zvoľte kartu **Klávesnice a jazyky**.
- 4 Vyberte jazyk obrazovky v rozbaľovacom zozname.
- 5 Kliknite na **OK**.

## Ochrana údajov proti neoprávnenému použitiu

### Vypnutie vstavaných zariadení

Pomocou funkcií BIOS môžete vypnúť nasledujúce vstavané zariadenia a zabrániť externým pripojeniam a komunikácii.

- USB Ports**
- Memory Card Slot** (zásuvky na karty „Memory Stick Duo“ a **SD**)
- Optical Disc Drive** (vstavaná optická jednotka)
- Wireless Devices** (funkcie bezdrôtovej LAN, WiMAX, bezdrôtovej WAN, BLUETOOTH a GPS)
- LAN Device** (port LAN)



Vstavané zariadenia, ktoré môžete vypnúť, závisia od kúpeného modelu.

## Vypnutie vstavaných zariadení

- 1 Zapnite počítač a stlačajte kláves **F2**, kým nezmizne logo VAIO.  
Zobrazí sa obrazovka s nastaveniami BIOS. Ak sa nezobrazí obrazovka, reštartujte počítač a skúste znova.
- 2 Stlačením klávesu **←** alebo **→** zvolíte **Advanced**.
- 3 Pomocou klávesu **↑** alebo **↓** zvolíte želané vstavané zariadenie a stlačte kláves **Enter**.
- 4 Pomocou klávesu **↑** alebo **↓** zvolíte **Disabled** a stlačte kláves **Enter**.  
 Ak chcete zapnúť zariadenie, vyberte možnosť **Enabled** namiesto **Disabled**.
- 5 Ak chcete vypnúť viac zariadení, zopakujte kroky 3 a 4 pre každé zariadenie.
- 6 Pomocou klávesu **←** alebo **→** zvolíte **Exit**, zvolíte **Exit Setup** a potom stlačte kláves **Enter**.  
Na výzvu na potvrdenie odpovedzte stlačením klávesu **Enter**.

## Ochrana pevného disku

Ak je váš počítač vybavený vstavaným pevným diskom, funkcia ochrany pevného disku je k dispozícii. Táto funkcia chráni váš pevný disk pred poškodením v dôsledku nárazov.



Pozrite si údaje o konfigurácii vášho počítača.



Pamätajte si, že funkcia ochrany pevného disku je neúčinný v prípade diskov SSD.

Funkcia ochrany pevného disku je navrhnutá na minimalizáciu možností poškodenia pevného disku a používateľských dát. Nezabezpečuje 100 % ochranu dát za akýchkoľvek okolností.

## Rozšírenie vášho počítača VAIO

Váš počítač VAIO a pamäťové moduly používajú jemné komponenty a technológiu elektronických konektorov. Aby ste sa vyhli zrušeniu záruky počas záručnej doby vášho výrobku, odporúčame:

- Vo veci inštalácie nového pamäťového modulu sa obráťte na vášho predajcu.
- Ak nie ste oboznámený s rozšírením pamäte v počítači, nemali by ste pamäť inštalovať sám.
- Nemali by ste sa dotýkať konektorov ani otvárať kryt priestoru s pamäťovými modulmi.

Požiadajte niektorý autorizovaný servis alebo stredisko podpory Sony o pomoc. Najbližšie stredisko alebo agent, pozri **Vyhľadajte viac o vašom počítači VAIO** ([strana 5](#)).



Druh modulu a množstvo nainštalovanej pamäti na vašom počítači sa môže odlišovať, v závislosti od kúpeného modelu. Pozrite si údaje o konfigurácii vášho počítača.



## Pridávanie a odoberanie pamäte

Ak potrebujete rozšíriť funkcionality vášho počítača, môžete zväčšiť veľkosť pamäte výmenou inštalovaného pamäťového modulu. Predtým, ako rozšírite pamäť vášho počítača, prečítajte si poznámky a postupy na nasledujúcich stranách.

### Poznámky o pridávaní pamäťových modulov

- ❑ Pred pridaním alebo vybraním pamäťových modulov počítač určite položte na rovný povrch.
- ❑ Pri výmene pamäte buďte opatrný. Nesprávna inštalácia pamäťových modulov môže spôsobiť poškodenie vášho systému. Toto poškodenie môže viesť k zrušeniu záruky od výrobcu.
- ❑ Používajte iba také pamäťové moduly, ktoré sú kompatibilné s vaším počítačom. Ak počítač nedeteguje niektorý pamäťový modul alebo operačný systém Windows sa stane nestabilný, obráťte sa na distribútora alebo výrobcu vášho pamäťového modulu.
- ❑ Elektrostatický výboj (ESD) môže poškodiť elektronické komponenty. Predtým, ako sa dotknete pamäťového modulu, zabezpečte nasledovné:
  - ❑ Postupy popísané v tomto dokumente predpokladajú, že používateľ je oboznámený so všeobecnou terminológiou súvisiacou s osobnými počítačmi, bezpečnostnou praxou a požiadavkami predpisov na používanie a modifikovanie elektronických zariadení.
  - ❑ Pred tým, ako z vášho počítača snímnete akýkoľvek kryt alebo panel, počítač vypnite a odpojte ho od napájacích zdrojov (batéria a napájací adaptér) a všetkých telekomunikačných káblov a sietí. Nedodržanie tohto pokynu môže viesť k úrazu alebo poškodeniu zariadenia.
  - ❑ ESD môže poškodiť pamäťové moduly a iné komponenty. Pamäťové moduly inštalujte iba na pracovnej stanici ESD. Ak taká stanica nie je k dispozícii, nepracujte v priestore s kobercom a nemanipulujte s materiálmi, ktoré vytvárajú alebo udržiavajú elektrostatický náboj (napríklad celofánové balenie). Počas vykonávania tohto postupu sa uzemnite udrzovaním kontaktu s nenatretou kovovou časťou šasi.
  - ❑ Balenie s pamäťovým modulom neotvárajte skôr, ako ste pripravení modul vymeniť. Balenie chráni modul pred ESD.

- Na ochranu modulu pred ESD použite špeciálne vrecúško dodané s pamäťovým modulom alebo modul zabalte do hliníkovej fólie.
- Vniknutie akýchkoľvek tekutín, cudzích telies alebo predmetov do zásuviek na pamäťové moduly alebo iných vnútorných komponentov vášho počítača spôsobí poškodenie počítača, pričom záruka sa nebude vzťahovať na žiadne náklady na následnú opravu.
- Neukladajte pamäťový modul na miesto, ktoré je vystavené:
  - tepelným zdrojom ako radiátory alebo vzduchové potrubia
  - priamemu slnečnému žiareniu
  - nadmernej prašnosti
  - mechanickým vibráciám alebo otrasom
  - silným magnetom alebo reproduktorom, ktoré nie sú magneticky tienené
  - okolitej teplote vyššej ako 35 °C alebo nižšej ako 5 °C
  - vysokej vlhkosti
- S pamäťovým modulom zaobchádzajte opatrne. Aby ste sa vyhli poraneniu rúk a prstov, nedotýkajte sa hrán komponentov a dosiek s plošnými spojmi vnútri vášho počítača.

## Odobratie a inštalácia pamäťového modulu

Ako vymeniť alebo pridať pamäťový modul

- 1 Počítač vypnite a odpojte všetky periférne zariadenia.
- 2 Počkajte približne jednu hodinu, kým počítač nevychladne.
- 3 Odskrutkujte dve skrutky (1), posuňte spodný kryt v smere šípky (2) a odnímite ho.

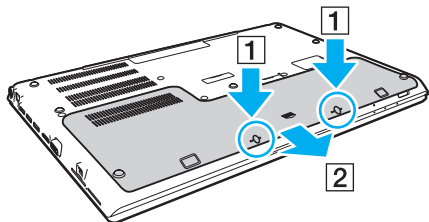

**!** Buďte opatrní, aby ste nestratili skrutky.

- 4 Dotknite sa kovového predmetu, aby sa vybila statická elektrina.
- 5 Vyberte batériu ([strana 24](#)).

6 Aktuálne nainštalovaný pamäťový modul vyberte nasledovne:

- Potiahnite západky v smere šípok (1).  
Pamäťový modul sa uvoľní.
- Skontrolujte, či sa pamäťový modul vyklopí a potom ho vytiahnite v smere šípky (2).

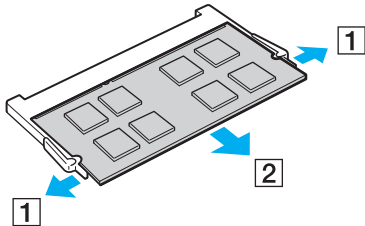

7 Vyberte nový pamäťový modul z balenia.

- 8 Pamäťový modul zasuňte do zásuvky a stlačte ho tak, aby sa zaistil na svojom mieste.

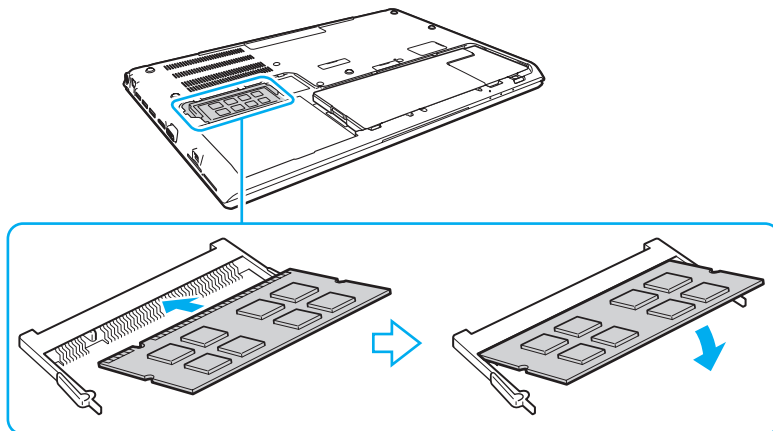

! Okrem pamäťových modulov sa nedotýkajte žiadnych iných komponentov na základnej doske.

Dávajte pozor, aby ste sa nedotkli vodičov a výstupkov za spodným krytom.

V každom prípade hranu pamäťového modulu s konektorom zasuňte do zásuvky, pričom zárez na module zarovnajte s malým výstupkom v otvorenej zásuvke. Pamäťový modul nezasúvajte do zásuvky v nesprávnom spôsobe násilím, keďže to môže spôsobiť poškodenie zásuvky aj modulu.

- 9 Nasadte kryt, vráťte vybraté skrutky a dotiahnite ich.  
10 Počítač zapnite.

## Zobrazenie veľkosti pamäte

Ako zobrazit' veľkosť pamäte

- 1 Počítač zapnite.
- 2 Kliknite na **Štart, Všetky programy a VAIO Control Center**.
- 3 Kliknite na **Informácie o systéme** (System Information) a **Informácie o systéme** (System Information).  
Veľkosť systémovej pamäte môžete vidieť na pravej ploche. Ak sa pridaná pamäť neobjaví, zopakujte postup inštalácie a počítač opätovne zapnite.

# Preventívne opatrenia

V tejto kapitole sú popísané bezpečnostné smernice a preventívne opatrenia, ktoré vám majú pomôcť chrániť váš počítač VAIO pred možným poškodením.



Niektoré vlastnosti a voliteľné funkcie uvedené v tejto časti nemusia byť k dispozícii pre váš počítač.

- Bezpečnostné opatrenia** ([strana 144](#))
- Informácie o starostlivosti a údržbe** ([strana 146](#))
- Zaobchádzanie s vaším počítačom** ([strana 147](#))
- Zaobchádzanie s obrazovkou LCD** ([strana 149](#))
- Používanie napájacieho zdroja** ([strana 150](#))
- Zaobchádzanie s vstavanou kamerou** ([strana 151](#))
- Zaobchádzanie s diskami** ([strana 152](#))
- Používanie batérie** ([strana 153](#))
- Zaobchádzanie s „Memory Stick“** ([strana 154](#))
- Zaobchádzanie s vstavaným pamäťovým zariadením** ([strana 155](#))
- Používanie autentifikácie odtlačkom prsta** ([strana 156](#))
- Používanie TPM** ([strana 157](#))

## Bezpečnostné opatrenia

### Počítač

- Počítač používajte na pevnom stabilnom povrchu.
- Odporúča sa, aby ste nepoužívali počítač priamo vo vašom lone. Teplota spodnej strany počítača môže počas bežnej prevádzky narásť a časom spôsobiť nepohodlie alebo popáleniny.
- Používajte iba uvedené periférne zariadenia a prepojovacie káble.
- Drobné predmety ako médiá „Memory Stick“ a adaptéry na médiá „Memory Stick“ odkladajte mimo dosahu detí. Je tu nebezpečenstvo prehlnutia.

### Napájací zdroj

- Napájací adaptér neumiestňujte tak, aby sa dotýkal vašej pokožky. Ak je vám nepríjemné, že sa napájací adaptér zahrieva, odsuňte ho ďalej od svojho tela.
- Na prírodný elektrický kábel nekladte žiadne ťažké predmety, pretože by to mohlo spôsobiť požiar.
- Pri vyťahovaní napájacieho kábla držte zástrčku. Nikdy neťahajte za samotný kábel.
- Ak počítač zamýšľate nepoužiť dlhšiu dobu, odpojte ho od napájacej zásuvky.
- Keď sa napájací adaptér nepoužíva, odpojte ho od napájacej zásuvky.
- Zabezpečte, aby bola napájacia zásuvka dobre prístupná.



## Batéria

- ❑ Batérie nenechávajte v prostredí s teplotou vyššou ako 60 °C, napr. v aute zaparkovanom na slnku alebo vystavené priamemu slnečnému žiareniu.
- ❑ Kvôli vlastnej bezpečnosti sa dôrazne odporúča, aby ste používali iba originálne nabíjateľné batérie Sony a napájací adaptér, ktoré dodala spoločnosť Sony k vášmu počítaču VAIO a spĺňajú štandardy zabezpečovania kvality. Niektoré počítače VAIO môžu pracovať len s originálnou batériou Sony.
- ❑ Batériu chráňte pred všetkými tepelnými zdrojmi.
- ❑ Batériu udržiujte suchú.
- ❑ Nepokúšajte sa batériu otvárať alebo rozoberať.
- ❑ Batériu nevystavujte žiadnym mechanickým nárazom, spôsobeným napríklad dopadom na tvrdý povrch.
- ❑ Ak počítač nepoužívate dlhšiu dobu, batériu vyberte z počítača, aby ste predišli poškodeniu počítača alebo samotnej batérie.
- ❑ Ak ste batériu nepoužili dlhšiu dobu, zvyšná výdrž batérie môže byť krátka. Toto je normálny jav a neznamená to poruchu funkcie. Batéria sa postupne vybíja, aj keď sa nepoužíva. K počítaču pripojte napájací adaptér a pred jeho opätovným použitím batériu opätovne nabite.

## Slúchadlá

- ❑ **Bezpečnosť cestnej premávky** – Slúchadlá nepoužívajte pri šoférovaní, bicyklovaní ani riadení akéhokoľvek motorového vozidla. Predstavuje to bezpečnostné riziko a v niektorých oblastiach je to protizákonné. Prehrávanie hlasnej hudby môže byť nebezpečné aj pri chôdzi, osobitne na prechodoch pre chodcov.
- ❑ **Predchádzanie poškodeniu sluchu** – Vyhýbajte sa používaniu slúchadiel pri vysokej hlasitosti. Špecialisti na sluch neodporúčajú súvislé hlasné počúvanie po dlhšiu dobu. Ak pocít'ujete zvonenie v ušiach, znížte hlasitosť alebo slúchadlá prestaňte používať.

## Informácie o starostlivosti a údržbe

### Počítač

- Skrinku počítača čistite mäkkou tkaninou, ktorá je suchá alebo mierne navlhčená slabým roztokom saponátu. Nepoužívajte žiadne drôtenky, čistiace prášky ani riedidlá ako lieh alebo benzín, keďže tieto môžu poškodiť povrchovú úpravu vášho počítača.
- Pred čistením počítača nezabudnite odpojiť napájací adaptér od siete a vybrať batériu.

### Obrazovka LCD

Na utieranie obrazovky LCD používajte mäkkú suchú tkaninu. Silné drhnutie obrazovky by ju mohlo poškodiť.

### Vstavaná kamera

Očistite plochu a okolie vstavanej kamery mäkkou a suchou utierkou. Nedrhnite príliš tvrdo, oblasť sa ľahko poškrabe.

### Disky

- Správna starostlivosť o disk je nevyhnutná na zabezpečenie jeho trvalej spoľahlivosti. Nepoužívajte rozpúšťadlá (napríklad benzín, riedidlo, alkohol, komerčne dostupné čistiace prostriedky alebo antistatický sprej), ktoré môžu spôsobiť poškodenie disku.
- Na bežné čistenie disk chyťte za jeho okraj a mäkkou tkaninou poutierajte povrch smerom od stredu k okraju.
- Ak je disk veľmi znečistený, navlhčite mäkkú tkaninu vodou, dobre ju vyžmýkajte a použite ju na utretie povrchu disku smerom od stredu k okraju. Akúkoľvek zvyšnú vlhkosť utrite suchou mäkkou tkaninou.

## Zaobchádzanie s vaším počítačom

- Ak na váš počítač spadne tvrdý predmet alebo sa naň vyleje akákoľvek tekutina, počítač vypnite, odpojte od napájacej zásuvky a vyberte batériu. Pred ďalším používaním počítača môže byť potrebná kontrola kvalifikovaným personálom.
- Počítač nenechajte spadnúť ani naň neukladajte žiadne predmety.
- Počítač neukladajte na miesto, ktoré je vystavené:
  - tepelným zdrojom ako radiátory alebo vzduchové potrubia
  - priamemu slnečnému žiareniu
  - nadmernej prašnosti
  - vlhkosti alebo dažďu
  - mechanickým vibráciám alebo otrasom
  - silným magnetom alebo reproduktorom, ktoré nie sú magneticky tienené
  - okolitej teplote vyššej ako 35 °C alebo nižšej ako 5 °C
  - vysokej vlhkosti
- Do blízkosti vášho počítača nekladte žiadne elektronické zariadenia. Elektromagnetické pole zariadenia môže spôsobiť poruchu funkcie počítača.
- Nepoužívajte svoj počítač bez nainštalovania batérie, môže to spôsobiť poruchu počítača.
- Váš počítač používa vysokofrekvenčné rádiové signály, ktoré môžu spôsobiť rušenie rozhlasového alebo televízneho príjmu. Ak sa to stane, počítač premiestnite do vhodnej vzdialenosti od rádia alebo TV.
- Nepoužívajte narezané alebo poškodené prepojovacie káble.

- ❑ Ak sa počítač preniesie priamo z chladného miesta na teplé miesto, môže dôjsť ku kondenzácii vlhkosti v jeho vnútri. V takom prípade pred zapnutím počítača počkajte aspoň jednu hodinu. Ak sa vyskytnú nejaké problémy, počítač odpojte od napájania a obráťte sa na autorizovaný servis alebo stredisko podpory Sony. Najbližšie stredisko alebo agent, pozri **Vyhľadajte viac o vašom počítači VAIO (strana 5)**.
- ❑ Vaše dáta pravidelne zálohujte, aby ste sa vyhlí ich strate v prípade poškodenia počítača.
- ❑ Na obrazovku LCD ani na jej hrany pri jej otváraní netlačte, ani nedvíhajte počítač uchopením za obrazovku LCD. Obrazovka LCD môže byť citlivá na tlak a prídavné namáhanie, tlak môže spôsobiť jej poškodenie alebo poruchy činnosti. Pri otváraní počítača držte základňu jednou rukou a pozorne nadvihnite obrazovku LCD druhou rukou. Pre prenášanie počítača s otvoreným vekom dávajte pozor, aby ste ho držali oboma rukami.

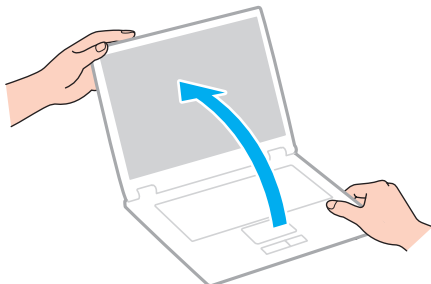

- ❑ Pri prenášaní počítača používajte špeciálne navrhnuté puzdro.

## Zaobchádzanie s obrazovkou LCD

- ❑ Obrazovku LCD nenechávajte otočenú smerom k slnku. Mohlo by ju to poškodiť. Pri používaní počítača v blízkosti okna sa uistite, že je chránený pred priamym slnečným svetlom.
- ❑ Povrch obrazovky LCD nepoškrabte a ani naň nevyvíjajte tlak. Mohlo by ju to poškodiť.
- ❑ Používanie počítača pri nízkej teplote môže viesť k vytvoreniu reziduálneho obrazu na obrazovke LCD. Toto nie je prejavom poruchy. Keď sa počítač vráti na normálnu teplotu, obrazovka začne normálne fungovať.
- ❑ Reziduálny obraz môže vzniknúť na obrazovke LCD v prípade, že ten istý obraz je zobrazený dlhšiu dobu. Po chvíli sa reziduálny obraz stratí. Na zabránenie vzniku reziduálneho obrazu sa dá použiť šetrič obrazovky.
- ❑ Počas prevádzky sa obrazovka LCD zahrieva. Toto je normálny jav a neznamená to poruchu funkcie.
- ❑ Obrazovka LCD je vyrobená s použitím jemných technológií. Na obrazovke LCD môžete však vidieť trvalo zobrazené malinké čierne a/alebo jasné (červené, modré alebo zelené) bodky. Toto je normálny výsledok výrobného procesu a neznamená poruchu funkcie.
- ❑ Nemeňte nastavenie orientácie obrazovky LCD v okne **Nastavenie počítača Tablet PC**, dokonca aj keď pre túto voľbu je k dispozícii možnosť zmeny. Váš počítač by sa mohol stať nestabilný. Sony nepreberá žiadnu zodpovednosť za akékoľvek poruchy funkcie dôsledkom zmien týchto nastavení.
- ❑ Nevyvíjajte tlak na veko obrazovky LCD, keď je zatvorené, keďže to môže spôsobiť poškrabanie obrazovky LCD alebo ju znečistiť.

## Používanie napájacieho zdroja

- ❑ Nezdieľajte tú istú napájaciu zásuvku s iným prístrojom s vysokou spotrebou, napríklad kopírovacím strojom alebo skartovačkou.
- ❑ Dá sa kúpiť rozvodka s ochranou proti prepät'ovým špičkám. Toto zariadenie pomáha predchádzať poškodeniu vášho počítača, ktoré môžu spôsobiť náhle prepät'ové špičky, napr. počas elektrickej búrky.
- ❑ Používajte napájací adaptér dodaný s vaším počítačom alebo originálne výrobky Sony. Nepoužívajte žiaden iný napájací adaptér, keďže by to mohlo spôsobiť poruchu funkcie.

## Zaobchádzanie s vstavanou kamerou

- Nepoškrabte a neznečistite plochu a okolie vstavanej kamery, mohlo by to spôsobiť zhoršenie kvality obrazu.
- Bez ohľadu na stav napájania vášho počítača nedovoľte, aby sa do zorného poľa vstavanej kamery dostalo priame slnečné žiarenie, pretože by to mohlo spôsobiť poruchu funkcie kamery.

## Zaobchádzanie s diskami

- ❑ Odtlačky prstov a prach na povrchu disku môžu spôsobiť chyby pri čítaní. Disk vždy držte za okraje a otvor v strede, ako je znázornené nižšie:

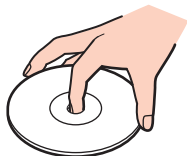

- ❑ Na disk nikdy nedávajte nálepku. Toto bude mať dopad na používanie disku a môže spôsobiť neopraviteľné poškodenie.



## Používanie batérie

- ❑ V chladnom prostredí je výdrž batérie kratšia. Toto je spôsobené zníženou účinnosťou batérie pri nižších teplotách.
- ❑ Batérie nabíjajte pri teplotách medzi 10 °C až 30 °C. Pri nižšej teplote je potrebný dlhší čas nabíjania.
- ❑ Nedobíjajte batériu iným spôsobom než je to uvedené v tomto návode alebo v písomnom odporúčaní firmy Sony.
- ❑ Keď sa batéria používa alebo nabíja, v jej vnútri sa vytvára teplo. Toto je normálny jav a nie je to dôvodom nejakých obáv.
- ❑ Pred opätovným nabitím batérie ju nemusíte vybit'.
- ❑ Ak sa po úplnom nabití batéria veľmi rýchlo vybíja, môže byť na konci svojej životnosti a mala by sa vymeniť.

## Zaobchádzanie s „Memory Stick“

- Nedotýkajte sa konektoru média „Memory Stick“ prstom ani kovovými predmetmi.
- Na označenie používajte iba nálepku dodanú s médiom „Memory Stick“.
- Médium „Memory Stick“ neohýbajte, nenechajte spadnúť ani ho nevystavujte vplyvom okolia.
- Médium „Memory Stick“ nerozoberajte ani nemodifikujte.
- Udržujte „Memory Stick“ suchý.
- Média „Memory Stick“ neskladujte ani nepoužívajte na miestach, ktoré sú vystavené:
  - statickej elektrine
  - elektrickému rušeniu
  - extrémne vysokým teplotám ako napr. v aute zaparkovanom na slnku
  - priamemu slnečnému žiareniu
  - vysokej vlhkosti
  - korozívnym látkam
- Používajte ochranné puzdro dodané s médiom „Memory Stick“.
- V každom prípade si robte záložné kópie vašich cenných dát.
- Pri používaní média „Memory Stick Duo“, pri písaní na nálepku nalepenú na médiu nepoužívajte pero s ostrým hrotom. Pôsobenie tlaku na médium môže poškodiť vnútorné komponenty.

## Zaobchádzanie s vstavaným pamäťovým zariadením

Zabudované úložné zariadenie (pevný disk alebo pevný úložný disk) má vysokú záznamovú kapacitu a číta a zapisuje dáta v krátkom čase. Napriek tomu sa nesprávnym používaním môže poškodiť. Ak sa zabudované úložné zariadenie poškodí, dáta sa nedajú obnoviť. Aby ste predišli strate údajov, mali by ste s vaším počítačom zaobchádzať opatrne.

### Ako predchádzať poškodeniu vstavaného úložného zariadenia

- Počítač nevystavujte náhlym pohybom.
- Počítač chráňte pred magnetmi.
- Počítač neukladajte na miesto, ktoré podlieha mechanickým vibráciám alebo na nestabilné miesto.
- Počítač čítania dát z úložného zariadenia alebo zápisu dát naň počítač nevypínajte ani nereštartujte.
- Počítač nepoužívajte na mieste vystavenom extrémnym zmenám teploty.
- Nevyberajte úložné zariadenie z počítača.

## Používanie autentifikácie odtlačkom prsta

- ❑ Technológia autentifikácie odtlačkom prsta nezabezpečuje kompletnú autentifikáciu používateľa ani úplnú ochranu vašich dát a hardvéru.  
Sony neprijíma žiadnu zodpovednosť za akékoľvek problémy a škody, ktoré vzniknú v spojitosti s používaním alebo neschopnosťou použiť snímač odtlačkov prstov.
- ❑ Rýchlosť rozpoznania odtlačku prsta závisí od vašich prevádzkových podmienok a líši sa aj pre jednotlivé osoby.
- ❑ V prípade, že sa vstavané úložné zariadenie musí inicializovať, napríklad po oprave, šablóny odtlačkov prstov sa stratia. V takom prípade ich všetky musíte opäť zaregistrovať.
- ❑ Údržba a správa dát týkajúcich sa autentifikácie odtlačkom prsta sa vykonáva na vaše riziko.  
Sony nepreberá žiadnu zodpovednosť za akékoľvek chyby, ku ktorým dôjde dôsledkom vašej údržby a správy dát.
- ❑ Snímač odtlačkov prstov môže prestať správne fungovať alebo sa môže poškodiť, ak jeho povrch poškrabete:
  - ❑ tvrdým alebo ostrým predmetom
  - ❑ jemnými predmetmi, napr. prejdením po snímači odtlačkov prstov prstom pokrytým špinou
- ❑ Pred zosnímaním odtlačku prsta sa prstom dotknite kovového predmetu, aby sa vybila statická elektrina, osobitne v suchom období (napr. zime). Statická elektrina môže spôsobiť nesprávnu funkciu snímača odtlačkov prstov.

## Používanie TPM

- ❑ Aj keď je váš počítač vybavený bezpečnostnými funkciami TPM, tieto funkcie nezabezpečujú úplnú ochranu vašich dát a hardvéru. Sony neprijíma žiadnu zodpovednosť za akékoľvek problémy a škody, ktoré vyvstanú z používania týchto funkcií.
- ❑ Po nainštalovaní **Infineon TPM Professional Package** musíte na vašom počítači nastaviť niekoľko hesiel TPM. Bez týchto hesiel nebudete schopní získať žiadne dáta chránené TPM. Tieto heslá si v každom prípade zapíšte a držte ich v bezpečí a utajené pred ostatnými ľuďmi.
- ❑ Pred odoslaním vášho počítača do opravy si v každom prípade spravte zálohy archívneho súboru na núdzovú obnovu, súboru s tokenom na núdzovú obnovu, súboru s tokenom na nulovanie hesla a súboru s osobným heslom a držte ich v bezpečí a utajení pred ostatnými ľuďmi. Údaje uložené v TPM, ktoré je zabudované do základnej dosky, sa v priebehu opravy počítača môžu stratiť alebo poškodiť.
- ❑ Ak základná doska vyžaduje výmenu, v priebehu opravy dôjde k výmene TPM. V takom prípade na obnovenie konfigurácie TPM použite záložné kópie archívneho súboru na núdzovú obnovu, súboru s tokenom na núdzovú obnovu, súboru s tokenom na nulovanie hesla a súboru s osobným heslom.
- ❑ Pred odoslaním počítača do opravy si vždy spravte zálohu dát uložených na vstavanom úložnom zariadení. Po vykonaní opravy môže byť vstavané úložné zariadenie inicializované a vrátené a v takom prípade nebudete schopní obnoviť dáta na zariadení pomocou záložných kópií archívneho súboru na núdzovú obnovu, súboru s tokenom na núdzovú obnovu, súboru s tokenom na nulovanie hesla a súboru s osobným heslom.
- ❑ Po dokončení sprievodcu inicializáciou TPM vždy nastavte automatické operácie zálohovania. Ak sa po nastavení zobrazí okno obsahujúce začiarkavacie pole **Run automatic backup now**, pole zaškrtnite a aktualizujte záložné súbory. Ak nenastavíte automatické vykonávanie záloh, proces obnovy zo záložných súborov môže zlyhať.
- ❑ Údržba a správa dát týkajúcich sa dát chránených TPM sa musí vykonávať na vaše riziko. Sony nepreberá žiadnu zodpovednosť za akékoľvek chyby, ktoré vyvstanú z vašej údržby a správy dát.

## Odstraňovanie porúch

Táto kapitola popisuje, ako riešiť bežné problémy, na ktoré môžete naraziť pri používaní svojho počítača VAIO. Mnohé problémy majú jednoduché riešenie. Ak tieto odporúčania nepomôžu vyriešiť váš problém, použite aplikáciu **VAIO Care**. Pokyny na spustenie softvéru nájdete v časti **Používanie aplikácie VAIO Care (strana 37)**.

Ak sa problém napriek tomu nepodarí vyriešiť a potrebujete pomoc, navštívte webové stránky podpory uvedené v časti **Vyhľadajte viac o vašom počítači VAIO (strana 5)**.



Niektoré vlastnosti a voliteľné funkcie uvedené v tejto časti nemusia byť k dispozícii pre váš počítač.

- Operácie s počítačom (strana 160)**
- Aktualizácia systému/Bezpečnosť (strana 166)**
- Obnovenie/Médium pre obnovenie systému (strana 167)**
- Rozdelenie na oblasti (strana 170)**
- Batéria (strana 171)**
- Vstavaná kamera (strana 173)**
- Sieť (LAN/Bezdrôtová sieť LAN) (strana 175)**
- Bezdrôtová sieť WAN (strana 179)**
- Technológia BLUETOOTH (strana 180)**
- Optické disky (strana 183)**
- Displej (strana 188)**
- Tlač (strana 193)**
- Mikrofón (strana 194)**

- Reproduktory** ([strana 195](#))
- Dotykový panel** ([strana 197](#))
- Klávesnica** ([strana 198](#))
- Diskety** ([strana 199](#))
- Audio/Video** ([strana 200](#))
- „Memory Stick“** ([strana 202](#))
- Periférne zariadenia** ([strana 203](#))



## Operácie s počítačom

### Čo mám robiť, ak môj počítač nenašartuje?

- Skontrolujte, či je váš počítač správne pripojený na napájací zdroj, zapnutý a indikátor napájania svieti.
- Skontrolujte, či je batéria správne nainštalovaná a nabitá. Ak je k počítaču pripojená rozširujúca batéria, uistite sa, že hlavná batéria aj rozširujúca batéria sú správne nainštalované a nabité.
- Odpojte všetky pripojené zariadenia USB (ak sú nejaké) a potom počítač reštartujte.
- Vyberte akékoľvek prídavné pamäťové moduly, ktoré ste nainštalovali od nákupu, a potom počítač reštartujte.
- Ak je váš počítač pripojený k rozvodke alebo záložnému zdroju (UPS), skontrolujte, či je rozvodka alebo záložný zdroj pripojený k napájaciemu zdroju a zapnutý.
- Ak používate externý displej, skontrolujte, či je pripojený na zdroj napájania a zapnutý. Skontrolujte, či sú ovládače jasu a kontrastu správne nastavené. Ďalšie informácie nájdete v príručke, ktorá bola dodaná s vaším displejom.
- Odpojte napájací adaptér a vyberte batériu. Počkajte tri až päť minút. Batériu vložte späť, pripojte napájací adaptér a potom počítač zapnite stlačením vypínača napájania.
- Kondenzácia môže spôsobiť poruchu funkcie vášho počítača. Ak k nej dôjde, počítač nepoužívajte aspoň jednu hodinu.
- Skontrolujte, či používate dodaný napájací adaptér Sony. Kvôli vlastnej bezpečnosti používajte iba originálne nabíjateľné batérie Sony a napájací adaptér, ktorý dodala spoločnosť Sony k vašmu počítaču VAIO.



## Čo mám robiť, ak zelený indikátor napájania svieti, ale obrazovka zostane zhasnutá?

- ❑ Niekoľkokrát stlačte klávesy **Alt+F4**, aby sa zatvorili okná aplikácií. Mohlo dôjsť ku chybe aplikácie.
- ❑ Ak klávesy **Alt+F4** nefungujú, kliknite na **Štart**, šípku vedľa tlačidla **Vypnúť** a **Reštartovať** na reštartovanie vášho počítača.
- ❑ Ak sa počítač opäť nenašartuje, stlačte klávesy **Ctrl+Alt+Delete** a kliknite na šípku  vedľa tlačidla **Vypnúť**  a **Reštartovať**.  
Ak sa zobrazí okno **Zabezpečenie systému Windows**, kliknite na **Reštartovať**.
- ❑ Ak tento proces nefunguje, stlačte vypínač napájania a podržte ho stlačený aspoň štyri sekundy, aby sa počítač vypol. Odpojte napájací adaptér a počítač nechajte v pokoji aspoň päť minút. Potom napájací adaptér opäť pripojte a počítač zapnite.

! Vypnutie počítača klávesmi **Ctrl+Alt+Delete** alebo vypínačom napájania môže spôsobiť stratu neuložených dát.

## Čo mám robiť, ak môj počítač prestane reagovať?

- Ak počítač prestane reagovať počas behu softvérovej aplikácie, stlačte klávesy **Alt+F4** na zatvorenie okna aplikácie.
  - Ak klávesy **Alt+F4** nefungujú, kliknite na **Štart** a tlačidlo **Vypnúť**, aby sa počítač vypol.
  - Ak sa počítač nevypne, stlačte klávesy **Ctrl+Alt+Delete** a kliknite na tlačidlo **Vypnúť**.  
Ak sa zobrazí okno **Zabezpečenie systému Windows**, kliknite na **Vypnúť**.
  - Ak tento postup nebude fungovať, stlačte a podržte vypínač napájania, kým sa počítač nevypne.
- !**  
Vypnutie počítača klávesmi **Ctrl+Alt+Delete** alebo vypínačom napájania môže spôsobiť stratu neuložených dát.
- Odpojte napájací adaptér a vyberte batériu. Počkajte tri až päť minút. Batériu vložte späť, pripojte napájací adaptér a potom počítač zapnite stlačením vypínača napájania.
  - Pokúste sa softvér opätovne nainštalovať.
  - Vo veci technickej podpory sa obráťte na vydavateľa softvéru alebo určeného predajcu.

## Prečo môj počítač neprejde do režimu spánku alebo režimu dlhodobého spánku?

Váš počítač sa môže stať nestabilným, ale sa prevádzkový režim zmení pred tým, ako počítač kompletne prejde do režimu spánku alebo dlhodobého spánku.

Ako uviesť počítač späť do štandardného prevádzkového režimu

- 1 Zatvorte všetky otvorené programy.
- 2 Kliknite na **Štart**, šípku vedľa tlačidla **Vypnúť** a **Reštartovať**.
- 3 Ak sa počítač znovu nenašartuje, stlačte klávesy **Ctrl+Alt+Delete** a kliknite na šípku vedľa tlačidla **Vypnúť** a **Reštartovať**.  
Ak sa zobrazí okno **Zabezpečenie systému Windows**, kliknite na **Reštartovať**.
- 4 Ak tento postup nebude fungovať, stlačte a podržte vypínač napájania, kým sa počítač nevypne.

**!** Vypnutie počítača klávesmi **Ctrl+Alt+Delete** alebo vypínačom napájania môže spôsobiť stratu neuložených dát.

## Čo mám robiť, ak indikátor nabíjania rýchlo bliká a počítač sa nenašartuje?

- Tento problém môže spočívať v tom, že nie je správne nainštalovaná batéria. Na vyriešenie tohto problému vypnite počítač a stlačte a podržte stlačené vypínač batérie približne na tri sekundy pomocou tenkého rovného predmetu (napríklad spinkou na papier). Ak sa tým problém nevyrieši, vyberte batériu a znova ju nainštalujte. Informácie nájdete v časti **Inštalácia/vybratie batérie (strana 21)**.
- Ak problém pretrváva, znamená to, že nainštalovaná batéria nie je kompatibilná. Vyberte batériu sa obráťte na niektorý autorizovaný servis alebo stredisko podpory Sony. Najbližšie stredisko alebo agent, pozri **Vyhľadajte viac o vašom počítači VAIO (strana 5)**.

## Prečo sa v okne Vlastnosti systému zobrazuje nižšia rýchlosť CPU ako maximum?

Toto je normálny jav. Pretože procesor vášho počítača používa technológiu na riadenie rýchlosti CPU za účelom šetrenia energie, v okne Vlastnosti systému sa môže namiesto maximálnej rýchlosti procesora zobrazit' jeho aktuálna rýchlosť.

## Čo mám robiť, ak počítač neprijme moje heslo a zobrazí správu Enter Onetime Password?

Ak trikrát po sebe zadáte nesprávne heslo pri spustení počítača, zobrazí sa správa **Enter Onetime Password** a Windows sa nespustí. Stlačte a podržte vypínač napájania aspoň štyri sekundy a skontrolujte, či kontrolné svetlo napájania zhaslo. Počkajte 10 až 15 sekúnd, potom počítač reštartujte a zadajte správne heslo. V hesle sa rozlišujú veľké a malé písmená, preto pred zadáním hesla skontrolujte, či nemáte zapnuté veľké písmená.

## Čo mám robiť, ak môj herný softvér nefunguje alebo stále havaruje?

- Pozrite na webe danej hry, či tam nie sú k dispozícii na stiahnutie opravy alebo aktualizácie.
- Skontrolujte, či máte nainštalovaný najnovší softvér ovládača grafickej karty.
- V prípade niektorých modelov VAIO grafická karta zdieľa pamäť so systémom. V takomto prípade nie je zaručený optimálny výkon grafickej karty.

## Prečo sa obrazovka nevypne po uplynutí času automatického vypnutia?

Niektoré softvérové aplikácie alebo šetriče obrazovky majú vlastnosť, že dočasne vyradujú funkciu operačného systému vypnúť obrazovku alebo prepnúť počítač do spánkového režimu po určitej dobe nečinnosti. Aby ste tento problém vyriešili, vystúpte z aktívnej softvérovej aplikácie (aplikácií) alebo zmeňte aktuálny šetrič obrazovky.

## Ako sa dá zmeniť poradie zariadení pri zavádzaní systému?

Na zmenu poradia zariadení, z ktorých sa má zaviesť systém, môžete použiť jednu z funkcií BIOS. Postupujte podľa nasledujúcich pokynov:

- 1 Zapnite počítač a stláčajte kláves **F2**, kým nezmizne logo VAIO.  
Zobrazí sa obrazovka s nastaveniami BIOS. Ak sa nezobrazí obrazovka, reštartujte počítač a skúste znova.
- 2 Stlačením klávesu **←** alebo **→** zvolte **Boot**.
- 3 Stlačením klávesu **↑** alebo **↓** zvolte jednotku, ktorej poradie chcete zmeniť.
- 4 Stlačením klávesu **F5** alebo **F6** zmeníte poradie zariadenia pri zavádzaní systému.
- 5 Pomocou klávesu **←** alebo **→** zvolte **Exit**, zvolte **Exit Setup** a potom stlačte kláves **Enter**.  
Na výzvu na potvrdenie odpovedzte stlačením klávesu **Enter**.

## Čo mám robiť, ak nemôžem zaviesť systém z disketovej jednotky USB pripojenej k počítaču?

- Na zavedenie systému z disketovej jednotky USB musíte zmeniť poradie zariadení pri zavádzaní systému.  
Zapnite svoj počítač a stláčajte kláves **F11**, kým nezmizne logo VAIO.
- Ak ste vypli port USB na obrazovke nastavení BIOS, nemôžete používať disketovú mechaniku USB pripojenú na niektorý z portov USB. Ak chcete sprístupniť porty, postupujte podľa krokov v časti **Vypnutie vstavaných zariadení (strana 133)**.

## Aktualizácia systému/Bezpečnosť

### Ako nájdem dôležité aktualizácie pre svoj počítač?

Posledné aktualizácie pre svoj počítač môžete nájsť softvérovými aplikáciami: **Windows Update** a **VAIO Update**. Ďalšie informácie nájdete v časti **Aktualizácia vášho počítača** ([strana 35](#)).

### Ako môžem naplánovať inštalovanie aktualizácií Windows do svojho počítača?

Na vašom počítači je predinštalovaný operačný systém Microsoft Windows. Najlepší spôsob, ako chrániť váš počítač proti bezpečnostným hrozbám, napríklad vírusom, je pravidelne sťahovať a inštalovať najnovšie aktualizácie Windows.

Dôležité aktualizácie Windows sa dajú získať nasledovne:



Na to, aby sa dali stiahnuť aktualizácie, počítač musí byť pripojený k Internetu.

- 1 Kliknite na **Štart** a **Ovládací panel**.
- 2 Kliknite na **System a zabezpečenie**.
- 3 Kliknite na **Centrum akcií**.
- 4 Podľa pokynov na obrazovke nastavte automatické alebo plánované aktualizácie.

## Obnovenie/Médium pre obnovenie systému

### Ako môžem vytvoriť Médium pre obnovenie systému?

Médium pre obnovenie systému môžete vytvoriť pomocou aplikácie **VAIO Care** (strana 37). Tieto nosiče sa môžu použiť na obnovenie pôvodných nastavení systému vášho počítača.

! Ak váš počítač nie je vybavený vstavanou optickou jednotkou, musíte pripojiť externú optickú jednotku (nie je súčasťou).

Ďalšie informácie nájdete v časti **Sprievodca obnovou, zálohovaním a odstraňovaním porúch**.

### Ako môžem obnoviť pôvodné nastavenia systému svojho počítača?

Systém vášho počítača môžete obnoviť dvomi spôsobmi: z Médium pre obnovenie systému alebo z obnovovacej oblasti. Ďalšie informácie nájdete v časti **Sprievodca obnovou, zálohovaním a odstraňovaním porúch**.

### Ako môžem preinštalovať originálny softvér a ovládače?

Predinštalovaný softvér a ovládače môžete obnoviť aplikáciou **VAIO Care** (strana 37).

Ďalšie informácie nájdete v pomocníkovi aplikácie **VAIO Care**.

### Ako si skontrolujem veľkosť obnovovacej oblasti?

Vaše vstavané úložné zariadenie obsahuje obnovovaciu oblasť, kde sú uložené dáta na obnovu systému. Veľkosť obnovovacej oblasti môžete skontrolovať nasledujúcim postupom:

- 1 Kliknite na **Štart**, pravým tlačidlom kliknite na **Počítač** a zvolte **Spravovať**.
- 2 Kliknite na **Správa diskov** pod **Ukladací priestor** na ľavej ploche.  
Veľkosť obnovovacej oblasti a celková veľkosť disku C sa zobrazia v riadku **Disk 0** na strednej ploche.

## Ako môžem znížiť veľkosť obnovovacej oblasti?

Vaše vstavané úložné zariadenie obsahuje obnovovaciu oblasť, kde sú uložené dáta na obnovu systému. Ak váš počítač obsahuje jednotku s nepohyblivým médiom, je možné, že budete chcieť zmenšiť veľkosť obnovovacej oblasti na minimum odstránením takýchto údajov.

- 1 Ak svoj počítač obnovujete pomocou Médium pre obnovenie systému (optické disky) v prípade modelov bez vstavanej optickej jednotky, pripojte externú optickú jednotku (nie je súčasťou) k počítaču a napájaciemu zdroju.
- 2 Vložte disk do optickej jednotky alebo pripojte pamäťové zariadenie USB (nie je súčasťou) k portu USB, kým je počítač v normálnom režime.



Použite Médium pre obnovenie systému, ktoré ste vytvorili pri dodaní počítača.

Ak vyradíte porty USB na obrazovke nastavení BIOS, nebudete môcť používať zariadenia USB. Ak chcete sprístupniť porty, postupujte podľa krokov v časti **Vypnutie vstavaných zariadení (strana 133)**.

- 3 Vypnite počítač a znovu ho zapnite.



Ak používate externú optickú jednotku alebo pamäťové zariadenie USB, opakovane stláčajte kláves **F11**, kým nezmizne logo VAIO.

- 4 Pomocou klávesu **↑** alebo **↓** zvolíte **Záchrana VAIO Care** (VAIO Care Rescue) a potom stlačte kláves **Enter**.
- 5 Kliknite na položky **Nástroje** (Tools) a **Spustiť pokročilého sprievodcu obnovou** (Start advanced recovery wizard).



Keď sa objaví správa **Potrebujete zachrániť svoje údaje?** (Do you need to rescue data?), vytvorte záložnú kópiu svojich údajov podľa potreby.



- 6 Postupujte podľa pokynov na obrazovke, kým sa neobjaví okno **Vyberte typ obnovy** (Select recovery type).
- 7 Vyberte položku **Prispôbená obnova - Odstráňte obsah obnovy** (Custom recovery - Remove recovery contents).
- 8 Postupujte podľa pokynov na obrazovke.

!

Postup uvedený vyššie zahŕňa obnovu systému. Všetky aplikácie a dáta, ktoré ste pridali na úložné zariadenie pred odstránením údajov na obnovenie systému, sa stratia.

Po odstránení údajov na obnovenie systému budete potrebovať Médium pre obnovenie systému na neskoršiu obnovu systému.

## Rozdelenie na oblasti

### Ako môžem vytvoriť oblasť na pevnom disku?

Funkcia Windows vám umožní vytvoriť oblasť bez nutnosti obnoviť systém vášho počítača.

- 1 Kliknite na **Štart, Ovládací panel, Systém a zabezpečenie a Vytvoriť a formátovať oblasti na pevnom disku** v časti **Nástroje na správu**.
- 2 V okne **Kontrola používateľských kont** kliknite na položku **Áno**.  
Ak ste prihlásení do svojho počítača ako bežný používateľ, môžete dostať výzvu na zadanie mena a hesla správcu.
- 3 Pravým tlačidlom kliknite na disk C a zvolte **Zmenšiť zväzok**.
- 4 Zadajte veľkosť vytvárajúcej oblasti do poľa **Zadajte veľkosť miesta na zmenšenie v MB** a kliknite na tlačidlo **Zmenšiť**.
- 5 Pravým tlačidlom kliknite na prvok **Nevyhradené** a vyberte možnosť **Nový jednoduchý zväzok**.
- 6 Postupujte podľa pokynov na obrazovke.



Ak používate nástroj **Záchrana VAIO Care** (VAIO Care Rescue), môžete vytvoriť oblasť v rámci procesu obnovovania. Ďalšie informácie nájdete v časti **Používanie aplikácie VAIO Care (strana 37)**.

## Batéria

### Ako zistím stav nabíjania batérie?

Stav nabitia batérie môžete skontrolovať pomocou indikátora nabitia. Ďalšie informácie nájdete v časti **Nabíjanie batérie (strana 27)**.

### Kedy môj počítač používa napájanie zo siete?

Keď je váš počítač priamo pripojený k elektrickej sieti pomocou napájacieho adaptéra, používa napájanie z napájacej siete, dokonca aj keď je inštalovaná batéria.

### Kedy mám opätovne nabiť batériu?

Batériu opäť nabite, keď:

- Stav nabitia batérie je veľmi nízky a blikajú obe kontrolné svetlá, svetlo nabíjania aj napájania.
- Keď ste nepoužívali batériu dlhšiu dobu.

### Kedy mám vymeniť batériu?

Keď je batéria na konci svojej životnosti, správa vás vyzve, aby ste vymenili batériu. Kapacitu batérie môžete kontrolovať funkciou **Batéria** (Battery) v aplikácii **VAIO Control Center**.

### Mal by som mať obavy, keď je inštalovaná batéria teplá?

Nie, je normálny jav, že počas napájania počítača sa batéria zohrieva.

## Môže môj počítač prejsť do režimu dlhodobého spánku pri napájaní z batérie?

Váš počítač môže prejsť do režimu dlhodobého spánku pri napájaní z batérie, ale niektoré softvérové programy a periférne zariadenia zabraňujú, aby systém prešiel do režimu dlhodobého spánku. Ak používate program, ktorý bráni systému prejsť do režimu dlhodobého spánku, svoje dáta často ukladajte, aby ste predišli strate dát. Informácie, ako sa dá manuálne aktivovať režim dlhodobého spánku, nájdete v časti **Používanie režimu dlhodobého spánku (strana 34)**.

## Prečo nemôžem úplne nabiť svoju batériu?

Je zapnutá funkcia starostlivosti o batériu kvôli predĺženiu životnosti batérie v aplikácii **VAIO Control Center**. Skontrolujte nastavenia v aplikácii **VAIO Control Center**.

## Čo mám robiť, ak sa zobrazí hlásenie o nekompatibilite alebo nesprávnej inštalácii batérie a počítač prejde do režimu dlhodobého spánku?

- ❑ Tento problém môže spočívať v tom, že nie je správne nainštalovaná batéria. Na vyriešenie tohto problému vypnite počítač a stlačte a podržte stlačené vypínač batérie približne na tri sekundy pomocou tenkého rovného predmetu (napríklad spinkou na papier). Ak sa tým problém nevyrieši, vyberte batériu a znova ju nainštalujte. Ak je k počítaču pripojená rozširujúca batéria, vypnite počítač a vyberte rozširujúcu batériu. Ak sa tým problém nevyrieši, stlačte a podržte vypínač batérie približne na tri sekundy. Ak problém pretrváva, vyberte obidve batérie a znova ich nainštalujte. Informácie o inštalovaní a vyberaní batérie nájdete v časti **Inštalácia/vybratie batérie (strana 21)**.
- ❑ Ak problém pretrváva, znamená to, že nainštalovaná batéria nie je kompatibilná. Vyberte batériu a obráťte sa na niektorý autorizovaný servis alebo stredisko podpory Sony. Najbližšie stredisko alebo agent, pozri **Vyhľadajte viac o vašom počítači VAIO (strana 5)**.

## Vstavaná kamera

### Prečo sa v okne hľadáča ne zobrazuje žiadny obraz alebo sa zobrazuje obraz zlej kvality?

- Vstavanú kameru nemôže zdieľať viac ako jedna softvérová aplikácia. Pred spustením nejakej aplikácie musíte vystúpiť z predchádzajúcej. V prípade modelov s programom **Media Gallery** počas používania funkcie posunkov v programe **Media Gallery** nemôžete použiť inú aplikáciu, ktorá používa vstavanú kameru.
- Ak sledujete rýchlo sa pohybujúci objekt, v okne hľadáča sa môže objaviť určité rušenie, napr. vodorovné pruhy. Toto je normálny jav a neznamená to poruchu funkcie.
- Ak problém pretrváva, reštartujte váš počítač.

### Prečo sa výstup videa zo vstavanej kamery na niekoľko sekúnd zastaví?

Výstupné video sa môže na niekoľko sekúnd zastaviť, ak sa:

- použije klávesová skratka s klávesom **Fn**.
- zvýši zaťaženie procesora.

Toto je normálny jav a neznamená to poruchu funkcie.

### Prečo má zosnímaný obraz nízku kvalitu?

- Snímky zachytené pod fluorescenčnými svietidlami môžu vykazovať odrazy svetla.
- Tmavé časti zachytených snímok sa môžu javiť ako rušenie.
- Plocha a okolie vstavanej kamery sú znečistené. Očistite oblasť. Pozrite **Informácie o starostlivosti a údržbe (strana 146)**.

## Čo mám robiť, ak v zachytených videách chýbajú snímky a zvuk sa prerušuje?

- ❑ Nastavenia efektov vo vašej softvérovej aplikácii môžu spôsobovať strácanie snímok. Ďalšie informácie nájdete v pomocníkovi vašej softvérovej aplikácie.
- ❑ Na vašom počítači môže bežať viac softvérových aplikácií ako počítač dokáže zvládnuť. Ukončíte aplikácie, ktoré momentálne nepoužívate.
- ❑ Tento problém môže nastať keď počítač beží v úspornom režime, čo znižuje výkon procesora. Ak chcete zistiť aktuálny plán napájania, prečítajte si časť **Voľba plánu napájania (strana 131)**.

## Čo mám robiť, ak sa pri prehrávaní videa zobrazujú poklesnuté rámčeky, kým sa počítač napája z batérie?

Batéria sa blíži úplnému vybitiu. Počítač pripojte k sieťovému napájaniu.



## Čo mám robiť, zachytené obrázky kmitajú?

Tento problém sa vyskytuje v prípade, že kameru používate pod fluorescenčnými svetlami z dôvodu odlišnej frekvencie svetla a snímkového kmitočtu kamery.

Aby sa znížilo rušenie blikaním, zmeňte nasmerovanie kamery alebo jas snímok kamery. V niektorých aplikáciách sa rušenie blikaním dá eliminovať nastavením vhodných hodnôt vlastností kamery (napr. zdroj svetla, blikanie a pod.).

## Sieť (LAN/Bezdrôtová sieť LAN)

### Čo mám robiť, ak sa na pracovnom paneli nezobrazí ikona VAIO Smart Network?

- Kliknite na ikonu  na paneli úloh a zistite, či je zobrazená ikona **VAIO Smart Network** .
- Ak ikona **VAIO Smart Network**  nie je na paneli úloh, kliknite na **Štart, Všetky programy** a **VAIO Smart Network** a upravte nastavenia tak, aby sa ikona zobrazovala na paneli úloh.

### Čo mám robiť, ak sa môj počítač nemôže pripojiť na prístupový bod k bezdrôtovej LAN?

- Dostupnosť spojenia je ovplyvnená vzdialenosťou a prekážkami. Je možné, že váš počítač musíte presunúť ďalej od prekážok alebo bližšie k prístupovému bodu, ktorý používate.
- Skontrolujte, či prepínač **WIRELESS** je zapnutý a kontrolné svetlo **WIRELESS** na vašom počítači svieti.
- Skontrolujte, či je napájanie prístupového bodu zapnuté.
- Ak chcete počítač pripojiť k prístupovému bodu bezdrôtovej LAN v pásme 5 GHz, skontrolujte, či v nastaveniach **Nastavenie bezdrôtovej siete LAN** (Wireless LAN Settings) v okne s nastaveniami **VAIO Smart Network** je nastavené používanie pásma 5 GHz alebo oboch pásiem 2,4 GHz a 5 GHz. Bezdrôtová sieťová komunikácia využívajúca iba pásmo 5 GHz (norma IEEE 802.11a) je k dispozícii iba na vybraných modeloch a implicitne je vypnutá.
- Na skontrolovanie nastavení postupujte podľa nasledujúcich pokynov:
  - 1 Kliknite na **Štart** a **Ovládací panel**.
  - 2 Kliknite na **Zobraziť stav siete a sieťové úlohy** pod **Sieť a Internet**.
  - 3 Kliknite na **Pripojiť k sieti**, aby ste skontrolovali, či je zvolený váš prístupový bod.
- Skontrolujte, či je šifrovací kľúč správny.

- ❑ Skontrolujte, či sú **Nastavenia adaptéra bezdrôtového pripojenia** v okne **Možnosti napájania** nastavené na **Maximálny výkon**. Zvolenie akejkoľvek inej možnosti môže spôsobiť zlyhanie komunikácie. Na zmenu nastavení postupujte podľa nasledujúcich pokynov:
  - 1 Kliknite na **Štart** a **Ovládací panel**.
  - 2 Kliknite na **Systém a zabezpečenie** a **Možnosti napájania**.
  - 3 Kliknite na **Zmeniť nastavenia plánu** pre aktuálny plán napájania.
  - 4 Kliknite na **Zmeniť rozšírené nastavenia napájania**.
  - 5 Dvakrát kliknite na **Nastavenia adaptéra bezdrôtového pripojenia** a **Režim úspory energie**.
  - 6 Vyberte **Maximálny výkon** v rozbaľovacom zozname.
- ❑ Ak ste vypli bezdrôtové zariadenia na obrazovke nastavení BIOS, nemôžete sa pripojiť na prístupové body bezdrôtových sietí. Ak chcete sprístupniť zariadenia, postupujte podľa krokov v časti **Vypnutie vstavaných zariadení (strana 133)**.

## Čo mám robiť, ak nemôžem pristupovať k Internetu?

- ❑ Skontrolujte nastavenia prístupového bodu. Ďalšie informácie nájdete v príručke, ktorá bola dodaná s vaším prístupovým bodom.
- ❑ Skontrolujte, či váš počítač a prístupový bod sú navzájom spojené.
- ❑ Počítač presuňte ďalej od prekážok alebo bližšie k prístupovému bodu, ktorý používate.
- ❑ Skontrolujte, či je váš počítač správne nakonfigurovaný na prístup k Internetu.
- ❑ Skontrolujte, či sú **Nastavenia adaptéra bezdrôtového pripojenia** v okne **Možnosti napájania** nastavené na **Maximálny výkon**. Zvolenie akejkoľvek inej možnosti môže spôsobiť zlyhanie komunikácie. Na zmenu nastavení vykonajte kroky v časti **Čo mám robiť, ak sa môj počítač nemôže pripojiť na prístupový bod k bezdrôtovej LAN? (strana 175)**.
- ❑ Ak ste vypli bezdrôtové zariadenia alebo port LAN na obrazovke nastavení BIOS, nemôžete sa pripojiť na Internet pomocou bezdrôtovej siete alebo siete LAN. Ak chcete zapnúť zariadenia alebo port, postupujte podľa krokov v časti **Vypnutie vstavaných zariadení (strana 133)**.



## Prečo je prenos dát pomalý?

- Prenosová rýchlosť bezdrôtovej LAN je ovplyvnená vzdialenosťou a prekážkami medzi zariadeniami a prístupovými bodmi. Medzi ostatné faktory patria konfigurácie zariadení, podmienky šírenia rádiového signálu a kompatibilita softvéru. Na maximalizovanie rýchlosti prenosu dát počítač presuňte ďalej od prekážok alebo bližšie k prístupovému bodu, ktorý používate.
- Ak používate prístupový bod k bezdrôtový LAN zariadenie môže byť dočasne preťažené v závislosti od toho, koľko iných zariadení cezeň komunikuje.
- Ak sa váš prístupový bod ruší s inými prístupovými bodmi, zmeňte jeho kanál. Ďalšie informácie nájdete v príručke, ktorá bola dodaná s vaším prístupovým bodom.
- Skontrolujte, či sú **Nastavenia adaptéra bezdrôtového pripojenia** v okne **Možnosti napájania** nastavené na **Maximálny výkon**. Zvolenie akejkoľvek inej možnosti môže spôsobiť zlyhanie komunikácie. Na zmenu nastavení vykonajte kroky v časti **Čo mám robiť, ak sa môj počítač nemôže pripojiť na prístupový bod k bezdrôtovej LAN? (strana 175)**.

## Ako sa môžem vyhnúť prerušeniam prenosu dát?

- Keď je váš počítač pripojený k prístupovému bodu, pri prenose veľkých súborov alebo keď je počítač v blízkosti mikrovlnných rúr alebo bezdrôtových telefónov môže dochádzať k prerušeniam prenosu dát.
- Počítač presuňte bližšie k prístupovému bodu.
- Skontrolujte, či je pripojenie prístupového bodu neporušené.
- Zmeňte kanál prístupového bodu. Ďalšie informácie nájdete v príručke, ktorá bola dodaná s vaším prístupovým bodom.
- Skontrolujte, či sú **Nastavenia adaptéra bezdrôtového pripojenia** v okne **Možnosti napájania** nastavené na **Maximálny výkon**. Zvolenie akejkoľvek inej možnosti môže spôsobiť zlyhanie komunikácie. Na zmenu nastavení vykonajte kroky v časti **Čo mám robiť, ak sa môj počítač nemôže pripojiť na prístupový bod k bezdrôtovej LAN? (strana 175)**.

## Čo sú kanály?

- ❑ Komunikácia v bezdrôtovej LAN používa oddelené frekvenčné intervaly známe ako kanály. Prístupový bod k bezdrôtový LAN od tretích strán môžu byť prednastavené na iné kanály ako zariadenia Sony.
- ❑ Ak používate prístupový bod k bezdrôtový LAN, informácie o pripojení hľadajte v príručke k vášmu prístupovému bodu.

## Prečo sa pripojenie k sieti preruší, keď zmením šifrovací kľúč?

Dva počítače s funkciou bezdrôtovej LAN môžu stratiť spojenie peer-to-peer, ak sa šifrovací kľúč zmení. Šifrovací kľúč môžete zmeniť späť na pôvodný profil alebo kľúč opätovne zadajte na oboch počítačoch, aby súhlasil.

## Bezdrôtová sieť WAN

### Čo mám robiť, ak sa môj počítač nemôže pripojiť k bezdrôtovej sieti WAN?

- Skontrolujte, či je batéria správne nainštalovaná a nabitá.
- Uistite sa, že karta SIM má povolený prenos údajov 3G a je aktivovaná u vášho operátora telekomunikácií. Pri vkladaní karty SIM vždy postupujte podľa krokov v časti **Zasunutie karty SIM (strana 73)**.
- Vaša oblasť musí byť krytá vašou mobilnou sieťou. O pokrytí sieťou sa informujte u svojho poskytovateľa siete.
- Skontrolujte, či prepínač **WIRELESS** je zapnutý a kontrolné svetlo **WIRELESS** na vašom počítači svieti.
- Uistite sa, že prepínač vedľa **Wireless WAN** je nastavený na **On** v okne **VAIO Smart Network**.
- Uistite sa, že údaj Access Point Name (APN) je správne nakonfigurovaný vo vašom softvéri pre správu pripojenia. Ak nie je, zistite správne APN od svojho poskytovateľa telekomunikácií. Ďalšie informácie o konfigurácii APN nájdete v súbore pomocníka softvéru pre správu spojenia.
- Skontrolujte, že softvér pre správu spojenia správne rozpoznal bezdrôtovú sieť WAN. Zistenie modemu bezdrôtovej siete WAN môže trvať aj dlhší čas.



Ak potrebujete ďalšie informácie o bezdrôtovej sieti WAN, navštívte webové stránky podpory VAIO.

- Skontrolujte, že je kryt karty SIM zatvorený.
- Ak ste vypli bezdrôtové zariadenia na obrazovke nastavení BIOS, nemôžete sa pripojiť na Internet pomocou bezdrôtovej siete. Ak chcete sprístupniť zariadenia, postupujte podľa krokov v časti **Vypnutie vstavaných zariadení (strana 133)**.

## Technológia BLUETOOTH

### Čo mám robiť, ak iné zariadenie BLUETOOTH nemôže nájsť môj počítač?

- Skontrolujte, či majú obe zariadenia aktivovanú funkciu BLUETOOTH.
- Skontrolujte, či prepínač **WIRELESS** je zapnutý a kontrolné svetlo **WIRELESS** na vašom počítači svieti.
- Keď je počítač v režime nízkej spotreby, funkcia BLUETOOTH sa nedá používať. Vráťte sa do štandardného režimu a potom zapnite spínač **WIRELESS**.
- Váš počítač a zariadenie môžu byť príliš ďaleko od seba. Technológia BLUETOOTH pracuje najlepšie vtedy, keď sú zariadenia vzdialené najviac 10 metrov.
- Ak ste vypli bezdrôtové zariadenia na obrazovke nastavení BIOS, nemôžete používať funkciu BLUETOOTH. Ak chcete sprístupniť zariadenia, postupujte podľa krokov v časti **Vypnutie vstavaných zariadení (strana 133)**.

### Čo mám robiť, ak nemôžem nájsť zariadenie BLUETOOTH, s ktorým chcem komunikovať?

- Skontrolujte, či na zariadení, s ktorým chcete komunikovať, je zapnutá funkcia BLUETOOTH. Ďalšie informácie nájdete v príručke k druhému zariadeniu.
- Ak zariadenie, s ktorým chcete komunikovať, už komunikuje s iným zariadením BLUETOOTH, nemusí sa nájsť alebo nemusí byť schopné komunikovať s vaším počítačom.
- Aby mohli iné zariadenia BLUETOOTH komunikovať s vaším počítačom, vykonajte nasledujúce kroky:
  - 1 Kliknite na **Štart** a **Zariadenia a tlačiarne**.
  - 2 Pravým tlačidlom kliknite na ikonu zariadenia BLUETOOTH a na **Nastavenie zariadenia Bluetooth**.
  - 3 Kliknite na záložku **Možnosti** a zaškrtnite pole **Povoliť zariadeniam Bluetooth vyhľadať tento počítač**.

## Čo mám robiť, ak sa druhé zariadenie BLUETOOTH nemôže pripojiť k môjmu počítaču?

- ❑ Prečítajte si odporúčania v časti **Čo mám robiť, ak nemôžem nájsť zariadenie BLUETOOTH, s ktorým chcem komunikovať?** (strana 180).
- ❑ Skontrolujte, či sú ostatné zariadenia autentifikované.
- ❑ Dosah môže byť kratší ako 10 metrov v závislosti od existujúcich prekážok medzi oboma zariadeniami, kvality rádiového signálu, operačného systému a používaného softvéru. Váš počítač a zariadenia BLUETOOTH presuňte bližšie k sebe.
- ❑ Ak ste vypli bezdrôtové zariadenia na obrazovke nastavení BIOS, nemôžete používať funkciu BLUETOOTH. Ak chcete sprístupniť zariadenia, postupujte podľa krokov v časti **Vypnutie vstavaných zariadení** (strana 133).

## Prečo je moje spojenie BLUETOOTH pomalé?

- ❑ Rýchlosť prenosu dát závisí od prekážok a/alebo vzdialenosti medzi oboma zariadeniami, kvality rádiového signálu a od použitého operačného systému alebo softvéru. Váš počítač a zariadenia BLUETOOTH presuňte bližšie k sebe.
- ❑ Pásmo 2,4 GHz, v ktorom pracujú zariadenia BLUETOOTH a zariadenia bezdrôtových LAN, používajú rôzne zariadenia. Aj keď sú v zariadeniach BLUETOOTH nasadené technológie na minimalizovanie rušenia rádiových vln od iných zariadení, ktoré používajú to isté pásmo, také rušenie môže spôsobiť nižšiu komunikačnú rýchlosť, skrátenú operačnú vzdialenosť alebo chyby komunikácie.
- ❑ Ak verzia štandardu BLUETOOTH implementovaného v zariadení BLUETOOTH, s ktorým chcete komunikovať, nie je rovnaká ako verzia vo vašom počítači, rýchlosť komunikácie sa zníži.
- ❑ Vysokorýchlostné komunikácie medzi vašim počítačom a zariadeniami BLUETOOTH sú možné len vtedy, ak vyhovujú vysokorýchlostnej technológii BLUETOOTH. Pre zapnutie vysokorýchlostných komunikácií povoľte bezdrôtovú sieť LAN aj funkcie BLUETOOTH v počítači.

! Niektoré profily BLUETOOTH nepodporujú vysokorýchlostné komunikácie.

## Môžem používať zariadenie s technológiou BLUETOOTH na palube lietadla?

Pri používaní technológie BLUETOOTH váš počítač vysiela rádiový signál frekvencie 2,4 GHz. Na citlivých miestach, napríklad v nemocniciach a lietadlách, môžu platiť obmedzenia na používanie zariadení BLUETOOTH, aby sa predišlo rádiovému rušeniu. U personálu zariadenia si overte, či je povolené používať funkciu BLUETOOTH na počítači.

## Prečo nemôžem používať funkciu BLUETOOTH, keď sa prihlásim na môj počítač ako používateľ so štandardným používateľským účtom?

Funkcia BLUETOOTH nemusí byť k dispozícii používateľovi so štandardným používateľským účtom na vašom počítači. Prihláste sa na počítač ako používateľ s právami správcu.

## Prečo nemôžem používať zariadenia BLUETOOTH, keď prepnem používateľa?

Ak prepnete používateľa bez odhlásenia sa z vášho systému, zariadenia BLUETOOTH nebudú fungovať. Pred zmenou používateľa sa určite odhláste. Na odhlásenie sa z vášho systému kliknite na **Štart**, šípku vedľa tlačidla **Vypnúť** a **Odhlásiť**.

## Prečo si nemôžem posielat' vizitky s mobilným telefónom?

Funkcia posielania vizitiek nie je podporovaná.

## Čo mám robiť, ak sa na pracovnom paneli nezobrazí ikona BLUETOOTH?

- Uistite sa, že prepínač vedľa **BLUETOOTH** je nastavený na **On** v okne **VAIO Smart Network**.
- Ak chcete zobrazit' ikonu BLUETOOTH na pracovnom paneli, urobte nasledujúce kroky:
  - 1 Kliknite na **Štart** a **Zariadenia a tlačiarne**.
  - 2 Pravým tlačidlom kliknite na ikonu zariadenia BLUETOOTH a na **Nastavenie zariadenia Bluetooth**.
  - 3 Kliknite na záložku **Možnosti** a zaškrtnite pole **Zobrazit' ikonu zariadení Bluetooth v oblasti oznámení**.

## Optické disky

### Prečo môj počítač zamrzne, keď sa pokúsim čítať disk?

Disk, ktorý sa váš počítač pokúša čítať, môže byť znečistený alebo poškodený. Postupujte podľa nasledujúcich pokynov:

1 Stlačte klávesy **Ctrl+Alt+Delete**, kliknite na šípku vedľa tlačidla **Vypnúť** a **Reštartovať**, aby ste reštartovali počítač.

!

Vypnutie počítača klávesmi **Ctrl+Alt+Delete** môže spôsobiť stratu neuložených dát.

2 Disk vyberte z optickej jednotky.

3 Skontrolujte, či disk nie je znečistený alebo poškodený. Ak potrebujete disk očistiť, pozrite pokyny v časti **Disky (strana 146)**.

### Čo mám robiť, ak sa podávač optickej jednotky nevysunie?

Skontrolujte, či je váš počítač v normálnom režime.

Stlačte tlačidlo vysunutia podávača.

Je možné, že optická jednotka vášho počítača je vypnutá na obrazovke nastavení BIOS. Ak chcete sprístupniť jednotku, postupujte podľa krokov v časti **Vypnutie vstavaných zariadení (strana 133)**.

Ak tlačidlo na vysunutie podávača nefunguje, kliknite na **Štart** a **Počítač**, pravým tlačidlom myši kliknite na ikonu optickej jednotky a zvolte **Vysunúť**.

Ak žiadna z možností vyššie nefunguje, vložte tenký rovný predmet (napríklad spinku na papier) do otvoru na manuálne vysunutie podávača optického disku.

Skúste reštartovať počítač.

## Čo mám robiť, ak na mojom počítači nemôžem správne prehrať disk?

- Skontrolujte, či je disk vložený do optickej jednotky štítkom smerom nahor.
- Skontrolujte, či sú nainštalované potrebné programy v súlade s pokynmi výrobcu.
- Prehrávanie médií Blu-ray Disc na pripojenom externom displeji môže byť prerušované v závislosti od typu a bitovej rýchlosti videa. Tento problém sa môže dať vyriešiť znížením rozlíšenia displeja. Na zmenu rozlíšenia displeja vykonajte kroky v časti **Prečo sa na mojom displeji nezobrazuje video? (strana 191)**.
- Ak je disk znečistený alebo poškodený, počítač prestane reagovať. Postupujte podľa nasledujúcich pokynov:
  - 1 Stlačte klávesy **Ctrl+Alt+Delete**, kliknite na šípku vedľa tlačidla **Vypnúť** a **Reštartovať**, aby ste reštartovali počítač.

!

Vypnutie počítača klávesmi **Ctrl+Alt+Delete** môže spôsobiť stratu neuložených dát.

- 2 Disk vyberte z optickej jednotky.
  - 3 Skontrolujte, či disk nie je znečistený alebo poškodený. Ak potrebujete disk očistiť, pozrite pokyny v časti **Disky (strana 146)**.
- Ak prehrávate disk a nie je počuť žiaden zvuk, vykonajte jedno z nasledovného:
    - Zvuk môže byť vypnutý pomocou klávesov **Fn+F2**. Stlačte tlačidlá alebo tlačidlo ešte raz.
    - Hlasitosť môže byť nastavená na nízku úroveň pomocou klávesov **Fn+F3**. Podržaním stlačených **Fn+F4** nastavte hlasitosť na dostatočnú úroveň, aby bolo počuť zvuk.
    - Pravým tlačidlom myši kliknite na ikonu hlasitosti na paneli úloh a kliknite na **Otvoriť zmiešavač hlasitosti**, aby ste mohli skontrolovať nastavenia.
    - Skontrolujte nastavenie hlasitosti v zmiešavači hlasitosti.
    - Ak používate externé reproduktory, skontrolujte nastavenie hlasitosti na reproduktoroch a spojenie medzi reproduktormi a počítačom.



- ❑ Skontrolujte, či je nainštalovaný správny ovládač. Postupujte podľa nasledujúcich pokynov:
  - 1 Kliknite na **Štart** a **Ovládací panel**.
  - 2 Kliknite na **Systém a zabezpečenie**.
  - 3 Kliknite na **Systém**.
  - 4 Kliknite na **Správca zariadení** na ľavej ploche.

Zobrazí sa okno **Správca zariadení** so zoznamom hardvérových zariadení vášho počítača.  
Ak sa vedľa niektorého zariadenia v zozname objaví „X“ alebo výkričník, môže byť potrebné zariadenie aktivovať alebo opätovne nainštalovať ovládače.
  - 5 Dvojitým kliknutím na zariadenie optickej jednotky otvoríte zoznam optických jednotiek vo vašom počítači.
  - 6 Dvokrát kliknite na požadovanú jednotku.

Softvér ovládača sa dá skontrolovať zvolením záložky **Ovládač** a kliknutím na **Podrobnosti ovládača**.
  - 7 Kliknite na **OK** na zatvorenie okna.
- ❑ Skontrolujte, či na disku nie je nalepená nálepka. Keď je disk v optickej jednotke, nálepky sa môžu odlepiť a jednotku poškodiť alebo spôsobiť poruchu jej funkcie.
- ❑ Ak sa zobrazí výstraha týkajúca sa kódu regiónu, disk môže byť nekompatibilný s optickou jednotkou. Skontrolujte balenie, či je kód regiónu kompatibilný s optickou jednotkou.
- ❑ Ak spozorujete kondenzáciu na vašom počítači, počítač nepoužívajte aspoň jednu hodinu. Kondenzácia môže spôsobiť poruchu funkcie počítača.
- ❑ Skontrolujte, či je váš počítač napájaný z napájacieho adaptéra a disk vyskúšajte znovu.

## Čo mám robiť, ak nemôžem prehrávať médiá Blu-ray Disc alebo počas prehrávania médií Blu-ray Disc sa počítač stane nestabilný?

- ❑ Skontrolujte, či vaša optická jednotka podporuje funkciu médií Blu-ray Disc.
- ❑ Na prehrávanie médií Blu-ray Disc chránených autorskými právami musíte aktualizovať kľúč AACs. Ak dostanete výzvu na aktualizáciu kľúča AACs, postupujte podľa pokynov.

!

Počítač musí byť pripojený k Internetu, aby sa mohol kľúč AACs aktualizovať.

- ❑ Niektoré druhy obsahu na diskoch Blu-ray sa na vašom počítači nemusia dať prehrávať alebo počas prehrávania disku Blu-ray sa počítač môže stať nestabilný. Na normálne prehrávanie takého obsahu stiahnite a nainštalujte pomocou nástroja **VAIO Update** najnovšie aktualizácie softvéru na prehrávanie diskov Blu-ray. Pokyny, ako používať **VAIO Update**, pozrite **Aktualizácia vášho počítača (strana 35)**.

## Čo mám robiť, ak nemôžem zapisovať dáta na médium CD?

- ❑ Skontrolujte, či ste nespustili nejakú softvérovú aplikáciu alebo nepovolili automatické spúšťanie akejkoľvek aplikácie, dokonca aj šetriča obrazovky.
- ❑ Ak používate disk CD-R/RW s nálepkou, vymeňte ho za iný disk, ktorý nemá nalepenú žiadnu nálepku. Používanie disku s nálepkou môže spôsobiť chybu pri zápise alebo iné škody.

## Čo mám robiť, ak nemôžem zapisovať dáta na médium DVD?

- ❑ Skontrolujte, či používate správne zapisovateľné médium DVD.
- ❑ Skontrolujte, ktoré formáty zapisovateľných DVD sú kompatibilné s vašou optickou jednotkou. Niektoré značky zapisovateľných médií DVD nefungujú.

## Prečo nemôžem zapisovať dáta na médiá Blu-ray Disc?

- Skontrolujte, či vaša optická jednotka podporuje funkciu zápisu na médiá Blu-ray Disc.
- Médiá BD-R Disc nie sú prepisovateľné. Na médiá BD-R Disc nemôžete pridávať dáta ani ich vymazávať.

## Čo mám robiť, ak moja externá optická jednotka nefunguje správne?

Uistite sa, že vaša externá optická jednotka je zapojená do napájacieho zdroja a do port USB. Ak nie je pripojená, externá optická jednotka nemusí správne fungovať.

! Ak vyradíte porty USB na obrazovke nastavení BIOS, nebudete môcť používať zariadenia USB. Ak chcete sprístupniť porty, postupujte podľa krokov v časti **Vypnutie vstavaných zariadení (strana 133)**.

## Čo mám robiť, ak nemôžem prehrávať disky?

Je možné, že optická jednotka vášho počítača je vypnutá na obrazovke nastavení BIOS. Ak chcete sprístupniť jednotku, postupujte podľa krokov v časti **Vypnutie vstavaných zariadení (strana 133)**.

## Displej

### Prečo moja obrazovka zhasla?

- ❑ Obrazovka vášho počítača môže zhasnúť, keď počítač stratí napájanie alebo prejde do režimu nízkej spotreby (režimu spánku alebo režimu dlhodobého spánku). Ak je počítač v režime spánku LCD (Video), stlačením ktoréhokoľvek klávesu ho vrátite do štandardného režimu. Ďalšie informácie nájdete v časti **Používanie režimov nízkej spotreby (strana 32)**.
- ❑ Skontrolujte, či je váš počítač správne pripojený na napájací zdroj, zapnutý a indikátor napájania svieti.
- ❑ Ak je váš počítač napájaný z batérie, skontrolujte, či je batéria správne nainštalovaná a nabitá. Ďalšie informácie nájdete v časti **Používanie batérie (strana 21)**.
- ❑ Ak je režim displeja nastavený na externý displej, stlačte klávesy **Fn+F7**. Ďalšie informácie nájdete v časti **Kombinácie a funkcie s klávesom Fn (strana 39)**.
- ❑ Počas výberu výkonu na obrazovke vášho počítača môže zmiznúť obraz alebo môžu sa na nej dočasne objaviť rušenie alebo blikanie. Toto je normálny jav a neznamená to poruchu funkcie.
- ❑ Ak sa zmenila obnovovacia frekvencia obrazovky, na obrazovke vášho počítača môže zmiznúť obraz alebo môžu sa na nej dočasne objaviť rušenie alebo blikanie. Toto je normálny jav a neznamená to poruchu funkcie. Ak chcete skontrolovať obnovovaciu frekvenciu obrazovky, postupujte podľa nasledujúcich pokynov:
  - 1 Kliknite na **Štart, Všetky programy a VAIO Control Center**.
  - 2 Kliknite na **Možnosti napájania** v časti **Manažment napájania (Power Management)** na ľavej ploche.
  - 3 V okne **Možnosti napájania** kliknite na prvok **Spresnenie**.
  - 4 Kliknite na **Zmeniť nastavenie plánu**.
  - 5 Kliknite na **Zmeniť rozšírené nastavenia napájania**.
  - 6 Kliknite na záložku **Správa napájania VAIO (VAIO Power Management)**.

## Čo mám robiť, ak nevidím správne obrázky alebo filmy?

- ❑ Pred používaním softvéru videa/obrazov alebo začatím prehrávania DVD sa uistite, že ste pre farby displeja zvolili **True Color (32 bitov)**. Nastavenie inej voľby by mohlo zabrániť softvéru pri úspešnom zobrazovaní obrázkov. Pri zmene farieb displeja postupujte podľa nasledujúcich pokynov:
  - 1 Právnym tlačidlom kliknite na pracovnú plochu a zvolte **Rozlíšenie obrazovky**.
  - 2 Kliknite na **Rozšírené nastavenie**.
  - 3 Kliknite na záložku **Monitor**.
  - 4 Zvoľte **True Color (32 bitov)** v **Farby**.
- ❑ Nemeňte rozlíšenie obrazovky ani farby, pokiaľ sa používa softvér zvuku/videa ani počas prehrávania DVD diskov, pretože by to mohlo spôsobiť nekvalitné prehrávanie/zobrazovanie alebo nestabilitu operácií systému. Okrem toho sa odporúča pred prehrávaním DVD vypnúť šetrič obrazovky. Ak je šetrič obrazovky zapnutý, mohol by sa aktivovať počas prehrávania DVD a zabrániť úspešnému prehrávaniu. Niektoré šetriče obrazovky dokonca menia rozlíšenie obrazovky a farby.
- ❑ Mohla sa zmeniť obnovovacia frekvencia obrazovky. Vyššia obnovovacia frekvencia obrazovky umožní plynulejšie prehrávanie videa. Ak chcete zmeniť obnovovaciu frekvenciu obrazovky, postupujte podľa nasledujúcich pokynov:
  - 1 Kliknite na **Štart, Všetky programy a VAIO Control Center**.
  - 2 Kliknite na **Možnosti napájania** v časti **Manažment napájania** (Power Management) na ľavej ploche.
  - 3 V okne **Možnosti napájania** kliknite na prvok **Spresnenie**.
  - 4 Kliknite na **Zmeniť nastavenie plánu**.
  - 5 Kliknite na **Zmeniť rozšírené nastavenia napájania**.
  - 6 Kliknite na záložku **Správa napájania VAIO** (VAIO Power Management).
  - 7 Zmeňte obnovovaciu frekvenciu obrazovky.

! Voľbou vyššej obnovovacej frekvencie obrazovky sa môže zvýšiť spotreba energie.

## Čo mám robiť, ak sa niektoré položky nezmestia na obrazovku počítača?

Skontrolujte, či je veľkosť písma nastavená na 100 %. Ak nie, niektoré položky, napríklad ponuka softvéru, sa v závislosti od používaného softvéru nemusia zobrazit' správne. Ďalšie informácie o zmene veľkosti písma nájdete v pomocníkovi

**Pomoc a technická podpora pre systém Windows.**

## Čo mám robiť, ak sa na mojej televíznej obrazovke alebo externom displeji zapojenému do výstupnej zásuvky HDMI nič nezobrazuje?

- Skontrolujte, či používate displej kompatibilný s HDCP. Obsah chránený autorskými právami sa nezobrazí na displeji, ktorý nie je kompatibilný s HDCP. Ďalšie informácie nájdete v časti **Zapojenie TV pomocou vstupnej zásuvky HDMI (strana 111)** alebo **Zapojenie displeja počítača alebo projektora (strana 109)**.
- Ďalší externý displej môže byť pripojený k portu monitora na vašom počítači alebo k replikátoru portov. Zmeňte výstup displeja stlačením klávesov **Fn+F7**. Ďalšie informácie nájdete v časti **Zapojenie TV pomocou vstupnej zásuvky HDMI (strana 111)** alebo **Zapojenie displeja počítača alebo projektora (strana 109)**.

## Čo mám robiť, ak sa na mojej obrazovke 3D TV zapojenej do výstupného portu HDMI nezobrazujú obrázky 3D?

- Zmeňte nastavenia prehrávania 3D. Ak chcete zmeniť nastavenia, kliknite na ikonu **3D** v pravom dolnom rohu okna **PowerDVD BD**. Ďalšie informácie nájdete v pomocníkovi aplikácie **PowerDVD BD**.
- Ak je počítač pripojený k 3D TV cez zosilňovač AV, uistite sa, že zosilňovač AV podporuje prehrávanie 3D.
- Skontrolujte nastavenie rozlíšenia výstupu HDMI na vašom počítači. Ak rozlíšenie nie je nastavené na 1920 x 1080 alebo 1280 x 720, obrázky sa nezobrazia v 3D.
- Ďalšie informácie o prehrávaní 3D nájdete v príručke, ktorá bola dodaná s vaším 3D TV.

## Prečo sa na mojom displeji nezobrazuje video?

- ❑ Ak sa výstup na displej presmeruje na externý displej a externý displej je odpojený, nedá sa zobrazit' video na obrazovke vášho počítača. Na zastavenie prehrávania videa prepnete výstup na obrazovku počítača a potom reštartujte prehrávanie videa. Informácie, ako prepnúť výstup na displej, nájdete v časti **Voľba režimu displeja (strana 116)**. Eventuálne môžete stlačiť klávesy **Fn+F7** na prepnutie výstupu. Ďalšie informácie nájdete v časti **Kombinácie a funkcie s klávesom Fn (strana 39)**.
- ❑ Videopamäť vášho počítača môže byť nedostatočná na zobrazenie videí s vysokým rozlíšením. V takom prípade znížte rozlíšenie obrazovky LCD.

Na zmenu rozlíšenia obrazovky postupujte podľa nasledujúcich pokynov:

- 1 Pravým tlačidlom kliknite na pracovnú plochu a zvolte **Rozlíšenie obrazovky**.
- 2 V rozbaľovacej ponuke nájdite **Rozlíšenie**.
- 3 Posúvačom zvýšte alebo znížte rozlíšenie obrazovky.



Celková veľkosť voľnej pamäte grafickej karty a videopamäte sa dá skontrolovať. Pravým tlačidlom myši kliknite na pracovnú plochu, zvolte **Rozlíšenie obrazovky** a kliknite na **Rozšírené nastavenie** a záložku **Adaptér**. Zobrazená hodnota sa môže líšiť od skutočnej pamäte vo vašom počítači.

## Ako zmeniť jas displeja LCD?

Ak chcete zmeniť jas displeja LCD vášho počítača, stlačte klávesy **Fn+F5** alebo **Fn+F6**. Ďalšie informácie nájdete v časti **Kombinácie a funkcie s klávesom Fn (strana 39)**.

## Čo mám robiť, ak je moja obrazovka tmavá?

Zakrytie snímača intenzity okolitého osvetlenia spôsobí, že obrazovka stmavne. Skontrolujte, či je snímač odokrytý.

## Prečo sa mení jas displeja LCD automaticky?

Jas displeja LCD obrazovky vášho počítača sa automaticky zmení podľa intenzity okolitého osvetlenia meranej snímačom okolitého osvetlenia. Ak chcete vypnúť automatické nastavenie jasu, postupujte podľa nasledujúcich pokynov:

- 1 Kliknite na **Štart**, **Všetky programy** a **VAIO Control Center**.
- 2 Kliknite na položky **Displej** (Display) a **Nastavenia automatickej úrovne jasu** (Automatic Brightness Settings).
- 3 Kliknutím zrušte začiarknutie poľa **Nastaviť jas automaticky** (Adjust brightness automatically).
- 4 Kliknite na **OK**.

## Čo mám robiť, ak externý displej zostane zhasnutý?

Zmeňte výstup displeja stlačením klávesov **Fn+F7**. Ďalšie informácie nájdete v časti **Kombinácie a funkcie s klávesom Fn** ([strana 39](#)).

## Ako spustím Windows Aero?

Na spustenie Windows Aero postupujte podľa nasledujúcich pokynov:

- 1 Pravým tlačidlom kliknite na pracovnú plochu a zvolte **Prispôbiť**.
- 2 Zvoľte želanú tému z ponuky **Motívy rozhrania Aero**.

Informácie o funkciách Windows Aero, napríklad Windows Flip 3D, nájdete v časti **Pomoc a technická podpora pre systém Windows**.



## Tlač

### Čo mám robiť, ak nemôžem vytlačiť dokument?

- ❑ Skontrolujte, či je tlačiareň zapnutá a či kábel tlačiarne je správne zapojený do zásuviek na tlačiarňu a počítači.
- ❑ Skontrolujte, či je vaša tlačiareň kompatibilná s operačným systémom Windows nainštalovaným na vašom počítači.
- ❑ Pred tým, ako použijete vašu tlačiareň, môže byť potrebné nainštalovať softvér s ovládačom tlačiarne. Ďalšie informácie nájdete v príručke, ktorá bola dodaná s vašou tlačiarňou.
- ❑ Ak vaša tlačiareň prestane fungovať po tom, čo sa počítač vráti z režimu nízkej spotreby (režimu spánku alebo režimu dlhodobého spánku), počítač reštartujte.
- ❑ Ak vaša tlačiareň podporuje funkcie obojsmernej komunikácie, vypnutie týchto funkcií na vašom počítači môže sprevádzkovať tlačenie. Postupujte podľa nasledujúcich pokynov:
  - 1 Kliknite na **Štart** a **Zariadenia a tlačiarne**.
  - 2 Pravým tlačidlom kliknite na ikonu tlačiarne a zvolte **Vlastnosti**.
  - 3 Kliknite na záložku **Porty**.
  - 4 Kliknutím odškrtnite zaškrťavacie pole **Povoliť obojsmernú podporu**.
  - 5 Kliknite na **OK**.

Toto vypne funkcie obojsmernej komunikácie tlačiarne ako napr. prenos dát, monitorovanie stavu a vzdialený ovládací panel.

Ak je vaša tlačiareň pripojená k voliteľnému replikátoru portov, skontrolujte, či je replikátor portov pripojený na sieťový napájací zdroj.
- ❑ Ak ste vypli port USB na obrazovke nastavení BIOS, nemôžete používať tlačiareň pripojenú na niektorý z portov USB. Ak chcete sprístupniť porty, postupujte podľa krokov v časti **Vypnutie vstavaných zariadení (strana 133)**.

## Mikrofón

### Čo mám robiť, ak môj mikrofón nefunguje?

- Počítač nie je vybavený konektorom pre mikrofón. Nemôžete použiť externý mikrofón.
- Vaše vstupné zvukové zariadenie môže byť nesprávne nakonfigurované. Na nakonfigurovanie vstupného zvukového zariadenia postupujte podľa nasledujúcich pokynov:
  - 1 Zatvorte všetky otvorené programy.
  - 2 Kliknite na **Štart** a **Ovládací panel**.
  - 3 Kliknite na **Hardvér a zvuk**.
  - 4 Kliknite na **Spravovať zvukové zariadenia** pod **Zvuk**.
  - 5 Na záložke **Nahrávanie** zvolte požadované vstupné zvukové zariadenie a kliknite na **Predvoliť**.

### Ako môžem zabrániť spätnej väzbe cez mikrofón?

K spätnej väzbe cez mikrofón dochádza vtedy, keď mikrofón zachytáva zvuk z výstupného zvukového zariadenia ako napr. reproduktoru.

Ako zabrániť tomuto problému:

- Mikrofón držte ďalej od výstupného zvukového zariadenia.
- Hlasitosť reproduktorov a mikrofónov nastavte na nižšiu úroveň.

## Reproduktory

### Čo mám robiť, ak nepočujem zvuk zo vstavaných reproduktorov?

- Ak používate program, ktorý má vlastné ovládanie hlasitosti, skontrolujte, či jeho úroveň hlasitosti je správne nastavená. Ďalšie informácie nájdete v pomocníkoví programu.
- Zvuk môže byť vypnutý pomocou klávesov **Fn+F2**. Stlačte tlačidlá alebo tlačidlo ešte raz.
- Hlasitosť môže byť nastavená na nízku úroveň pomocou klávesov **Fn+F3**. Podržaním stlačených **Fn+F4** nastavte hlasitosť na dostatočnú úroveň, aby bolo počuť zvuk.
- Skontrolujte nastavenie hlasitosti vo Windows kliknutím na ikonu hlasitosti na paneli úloh.
- Vaše výstupné zvukové zariadenie môže byť nesprávne nakonfigurované. Informácie, ako prepnúť výstupné zvukové zariadenie, nájdete v časti **Ako zmeniť výstupné zvukové zariadenie? (strana 200)**.

### Prečo je skreslený zvuk zo vstavaných reproduktorov?

Podľa režimu prehrávania Dolby môže byť zvuk zo vstavaných reproduktorov skreslený, ak prehrávate hlasitosťou blízkou maximálnej úrovne. V takomto prípade postupujte podľa pokynov a vyberte vhodný režim prehrávania podľa prehrávaného zvuku.

- 1 Kliknite na **Štart** a **Ovládací panel**.
- 2 Kliknite na **Hardvér a zvuk**.
- 3 Kliknite na **Spravovať zvukové zariadenia** pod **Zvuk**.
- 4 Na karte **Prehrávanie** zvolte položky **Speaker/Headphones** a kliknite na položku **Vlastnosti**.
- 5 Kliknite na kartu **Dolby**.
- 6 Vyberte vhodný režim prehrávania.

## Čo mám robiť, ak moje externé reproduktory nefungujú?

- Prečítajte si odporúčania v časti **Čo mám robiť, ak nepočujem zvuk zo vstavaných reproduktorov?** ([strana 195](#)).
- Ak používate program, ktorý má vlastné ovládanie hlasitosti, skontrolujte, či jeho úroveň hlasitosti je správne nastavená. Ďalšie informácie nájdete v pomocníkovi programu.
- Skontrolujte, či sú vaše reproduktory správne pripojené a hlasitosť je nastavená na dostatočnú úroveň na to, aby bolo počuť zvuk.
- Skontrolujte, či sú vaše reproduktory určené na použitie s počítačom.
- Ak vaše reproduktory majú tlačidlo na stíšenie zvuku, tlačidlo nastavte do polohy, v ktorej je stíšenie vypnuté.
- Ak vaše reproduktory vyžadujú vonkajšie napájanie, skontrolujte, či sú pripojené na napájací zdroj. Ďalšie informácie nájdete v príručke, ktorá bola dodaná s vašimi reproduktormi.
- Skontrolujte nastavenie hlasitosti vo Windows kliknutím na ikonu hlasitosti na paneli úloh.
- Vaše výstupné zvukové zariadenie môže byť nesprávne nakonfigurované. Informácie, ako prepnúť výstupné zvukové zariadenie, nájdete v časti **Ako zmeniť výstupné zvukové zariadenie?** ([strana 200](#)).

## Dotykový panel

### Čo mám robiť, ak dotykový panel nefunguje?

- ❑ Je možné, že ste vypli dotykový panel. Ak ho chcete zapnúť, stlačte klávesy **Fn+F1**. Pozrite **Používanie dotykového panelu (strana 42)**.
- ❑ Skontrolujte, či k vášmu počítaču nie je pripojená myš.
- ❑ Ak sa ukazovateľ prestane hýbať počas vykonávania softvérovej aplikácie, stlačte klávesy **Alt+F4** na zatvorenie okna aplikácie.
- ❑ Ak klávesy **Alt+F4** nefungujú, jedenkrát stlačte kláves Windows a potom niekoľkokrát stlačte kláves **→**, zvolte **Reštartovať** pomocou klávesu **↑** alebo **↓** a stlačením klávesu **Enter** reštartujte počítač.
- ❑ Ak sa počítač nereštartuje, stlačte klávesy **Ctrl+Alt+Delete**, zvolte šípku vedľa tlačidla **Vypnúť** pomocou klávesov **↓** a **→**, stlačte kláves **Enter**, zvolte **Reštartovať** klávesmi **↑** alebo **↓** a stlačením klávesu **Enter** reštartujte počítač.
- ❑ Ak tento postup nebude fungovať, stlačte a podržte vypínač napájania, kým sa počítač nevypne.

**!**  
Vypnutie počítača klávesmi **Ctrl+Alt+Delete** alebo vypínačom napájania môže spôsobiť stratu neuložených dát.

## Klávesnica

### Čo mám robiť, ak je konfigurácia klávesnice nesprávna?

Jazykové rozloženie klávesnice vášho počítača je vyznačené na baliacej škatuli. Ak po dokončení nastavenia systému Windows zvolíte inú regionálnu klávesnicu, konfigurácia klávesov nebude súhlasiť.

Na zmenu konfigurácie klávesnice postupujte podľa nasledujúcich pokynov:

- 1 Kliknite na **Štart** a **Ovládací panel**.
- 2 Kliknite na **Hodiny, jazyk a oblasť** a potom **Zmeniť klávesnicu alebo iné metódy vstupu v Miestne a jazykové nastavenie**.
- 3 Kliknite na **Zmeniť klávesnice** na záložke **Klávesnice a jazyky**.
- 4 Nastavenia zmeňte podľa potreby.

### Čo mám robiť, ak nemôžem na klávesnici zadať určité znaky?

Ak na modeloch bez číselnej klávesnice nemôžete zadať písmená **U, I, O, P, J, K, L, M** atď., je možné, že je aktívny kláves **Num Lk**. Skontrolujte, či je zhasnuté kontrolné svetlo Num lock. Ak svieti kontrolné svetlo Num lock, pred zadaním týchto znakov ho vypnite stlačením klávesu **Fn+Num Lk**.

### Čo mám robiť, ak nemôžem používať číselnú klávesnicu na zadávanie čísiel?

Ak na modeloch s číselnou klávesnicou nemôžete používať číselnú klávesnicu, je možné, že nie je aktivovaný režim Num Lk. Skontrolujte, či nie je zhasnuté kontrolné svetlo Num lock. Ak kontrolné svetlo nesvieti, pred zadaním čísiel stlačte kláves **Num Lk**.

## Diskety

### Prečo na paneli úloh nie je zobrazená ikona Bezpečne odstrániť hardvér a vysunúť médiá, keď je jednotka pripojená?

- ❑ Váš počítač disketovú jednotku nerozpoznal. Najprv skontrolujte, či je kábel USB správne zapojený do zásuvky USB. Ak bolo potrebné pripojenie opraviť, chvíľu počkajte, kým počítač jednotku rozpozna. Ak sa ikona stále nezobrazí, postupujte podľa nasledujúcich pokynov:
  - 1 Zatvorte všetky programy, ktoré na disketovú mechaniku prístupujú.
  - 2 Počkajte, kým kontrolné svetlo na disketovej jednotke nezhasne.
  - 3 Stlačte tlačidlo na vysunutie diskety, disketu vyberte a disketovú mechaniku USB odpojte od vášho počítača.
  - 4 Disketovú mechaniku opäť pripojte zasunutím konektora USB do zásuvky USB.
  - 5 Počítač reštartujte kliknutím na **Štart**, šípku vedľa tlačidla **Vypnúť** a **Reštartovať**.
- ❑ Ak ste vypli port USB na obrazovke nastavení BIOS, nemôžete používať disketovú mechaniku USB pripojenú na niektorý z portov USB. Ak chcete sprístupniť porty, postupujte podľa krokov v časti **Vypnutie vstavaných zariadení (strana 133)**.

### Čo mám robiť, ak nemôžem zapisovať dáta na disketu?

- ❑ Skontrolujte, či je disketa správne vložená do disketovej mechaniky.
- ❑ Ak je disketa správne vložená a stále nie ste schopný na ňu zapisovať dáta, disketa môže byť plná alebo chránená proti zápisu. Môžete buď použiť disketu, ktorá nie je chránená proti zápisu, alebo vypnúť funkciu ochrany proti zápisu.
- ❑ Ak ste vypli port USB na obrazovke nastavení BIOS, nemôžete zapisovať údaje na pružný disk v externej disketovej mechanike pripojenej na niektorý z portov USB. Ak chcete sprístupniť porty, postupujte podľa krokov v časti **Vypnutie vstavaných zariadení (strana 133)**.

## Audio/Video

### Ako môžem vypnúť zvuk pri štarte Windows?

Na vypnutie zvuku pri štarte Windows postupujte podľa nasledujúcich pokynov:

- 1 Kliknite na **Štart** a **Ovládací panel**.
- 2 Kliknite na **Hardvér a zvuk**.
- 3 Kliknite na **Spravovať zvukové zariadenia** pod **Zvuk**.
- 4 Na záložke **Zvuky** kliknutím odškrtnite zaškrťavacie pole **Prehrať zvuk pri spustení systému Windows**.
- 5 Kliknite na **OK**.

### Ako zmeniť výstupné zvukové zariadenie?

Ak nepočujete zvuk zo zariadenia pripojeného k zásuvke, napríklad zásuvke USB, výstupnej zásuvke HDMI, optickej výstupnej zásuvke alebo zásuvke na slúchadlá, musíte prepnúť výstupné zvukové zariadenie.

- 1 Zatvorte všetky otvorené programy.
- 2 Kliknite na **Štart** a **Ovládací panel**.
- 3 Kliknite na **Hardvér a zvuk**.
- 4 Kliknite na **Spravovať zvukové zariadenia** pod **Zvuk**.
- 5 Na záložke **Prehrávanie** zvolte požadované výstupné zvukové zariadenie a kliknite na **Predvoliť**.



## Čo mám robiť, ak nepočujem zvuk z výstupného zvukového zariadenia pripojeného k zásuvke HDMI, optickej výstupnej zásuvke alebo zásuvke na slúchadlá?

- ❑ Ak chcete počuť zvuk zo zariadenia pripojeného k portu, napríklad k výstupnému portu HDMI, optickému výstupnému portu alebo portu na slúchadlá, musíte prepnúť výstupné zvukové zariadenie. Podrobný postup nájdete v časti **Ako zmeniť výstupné zvukové zariadenie? (strana 200)**.
- ❑ Ak z tohto výstupného zvukového zariadenia stále nepočujete žiaden zvuk, postupujte podľa nasledujúcich pokynov:
  - 1 Vykonajte kroky 1 až 4 v časti **Ako zmeniť výstupné zvukové zariadenie? (strana 200)**.
  - 2 Na záložke **Prehrávanie** zvolte ikonu HDMI alebo S/PDIF a kliknite na **Vlastnosti**.
  - 3 Kliknite na záložku **Spresnenie**.
  - 4 Zvoľte vzorkovaciu frekvenciu a bitovú hĺbku (napríklad 48 000 Hz, 16-bitov), ktorú zariadenie podporuje.
  - 5 Kliknite na **OK**.

## Prečo pri prehrávaní videí s vysokým rozlíšením, napríklad videí zaznamenaných pomocou digitálneho kamkordéru AVCHD dochádza k výpadkom zvuku a/alebo snímok?

Prehrávanie videí s vysokým rozlíšením požaduje od hardvérových prostriedkov systému, napríklad CPU, GPU alebo operačnej pamäte, značný výkon. Počas prehrávania videa niektoré operácie a/alebo funkcie nemusia byť k dispozícii. V závislosti od technických parametrov vášho hardvéru môže dochádzať k výpadkom zvuku, snímok alebo zlyhaniu prehrávania.

## „Memory Stick“

### Čo mám robiť, ak v iných zariadeniach nemôžem použiť médium „Memory Stick“, ktoré bolo naformátované na počítači VAIO?

Je možné, že médium „Memory Stick“ treba opäť naformátovať.

Formátovanie média „Memory Stick“ vymaže všetky dáta včítane hudby, ktoré naň predtým boli uložené. Pred opätovným naformátovaním „Memory Stick“ vykonajte zálohu dôležitých dát a skontrolujte, či médium „Memory Stick“ neobsahuje súbory, ktoré si chcete ponechať.

- 1 Dáta na médiu „Memory Stick“ skopírujte do vstavaného úložného zariadenia, aby ste si uložili vaše dáta alebo snímky.
- 2 „Memory Stick“ naformátujte postupom v časti **Formátovanie „Memory Stick“ (strana 59)**.

### Môžem kopírovať snímky z digitálneho fotoaparátu použitím „Memory Stick“?

Áno, môžete si aj pozerať videoklipy, ktoré ste nahrali pomocou digitálneho fotoaparátu kompatibilného s médiami „Memory Stick“.

### Prečo nemôžem zapisovať dáta na médium „Memory Stick“?

- Niektoré verzie médií „Memory Stick“ sú vybavené prepínačom ochrany proti zápisu kvôli ochrane dát proti nechcenému vymazaniu alebo prepísaniu. Skontrolujte, či spínač ochrany proti zápisu je vypnutý.
- Ak ste vypli zásuvku „Memory Stick Duo“ na obrazovke nastavení BIOS, nemôžete používať „Memory Stick“ v zásuvke. Ak chcete sprístupniť zásuvku, postupujte podľa krokov v časti **Vypnutie vstavaných zariadení (strana 133)**.

## Periférne zariadenia

### Čo mám robiť, ak nemôžem pripojiť zariadenie USB?

- ❑ Skontrolujte, či je zariadenie USB zapnuté a používa vlastný zdroj napájania (ak sa to naň vzťahuje). Napríklad, ak používate digitálny fotoaparát, skontrolujte, či je batéria nabitá. Ak používate tlačiareň, skontrolujte, či je napájací kábel správne zapojený do napájacej zásuvky.
- ❑ Skúste použiť inú zásuvku USB. Softvér ovládača sa mohol nainštalovať na špecifickú zásuvku, ktorú ste použili pri prvom pripojení zariadenia.
- ❑ Ďalšie informácie nájdete v príručke, ktorá bola dodaná s vaším zariadením USB. Môže byť potrebné pred pripojením zariadenia nainštalovať softvér.
- ❑ K zásuvke skúste pripojiť jednoduché zariadenie s nízkou spotrebou ako napr. myš, aby ste vyskúšali, či vôbec funguje.
- ❑ Rozbočovače USB môžu spôsobiť, že zariadenie nebude fungovať, z dôvodu nespôsobilosti distribuovať napájanie. Odporúčame zariadenie priamo pripojiť k vášmu počítaču bez rozbočovača.
- ❑ Ak ste vypli porty USB na obrazovke nastavení BIOS, nemôžete používať žiadne pripojené zariadenia USB. Ak chcete sprístupniť porty, postupujte podľa krokov v časti **Vypnutie vstavaných zariadení (strana 133)**.

### Čo mám robiť, ak nemôžem používať niektoré periférne zariadenie?

Je možné, že porty USB boli vypnuté na obrazovke nastavení BIOS. Ak chcete sprístupniť porty, postupujte podľa krokov v časti **Vypnutie vstavaných zariadení (strana 133)**.

## Obchodné značky

SONY a logo SONY sú registrovanými obchodnými značkami spoločnosti Sony Corporation.

VAIO, logo VAIO a názvy iných výrobkov a služieb Sony sú obchodnými značkami alebo registrovanými obchodnými značkami spoločnosti Sony Corporation alebo jej pobočiek.

Názov i.LINK označuje IEEE 1394.

Intel, Pentium, Intel SpeedStep a Atom sú obchodnými značkami alebo registrovanými obchodnými značkami Intel Corporation.

Microsoft, Windows, Windows Vista, BitLocker, Aero a logo Windows sú registrovanými obchodnými značkami alebo obchodnými značkami spoločnosti Microsoft Corporation v Spojených štátoch a/alebo iných krajinách.

Blu-ray Disc™, Blu-ray™, Blu-ray 3D™, logo Blu-ray Disc a logo Blu-ray 3D sú obchodnými značkami spoločnosti Blu-ray Disc Association.

Slovné označenie a logá BLUETOOTH sú registrovanými obchodnými značkami spoločnosti Bluetooth SIG, Inc. Akékoľvek používanie týchto značiek spoločnosťou Sony Corporation je na základe licencie. Ostatné obchodné značky a obchodné názvy sú vlastníctvom príslušných vlastníkov.

Roxio Easy Media Creator je obchodnou značkou Sonic Solutions.

WinDVD je obchodnou značkou spoločnosti Corel Inc.

PowerDVD je obchodnou značkou spoločnosti CyberLink.Inc.

NVIDIA a 3D Vision sú registrovanými obchodnými značkami a/alebo obchodnými značkami spoločnosti NVIDIA Corporation v Spojených štátoch a iných krajinách.

ArcSoft a logo ArcSoft logo sú registrovanými obchodnými značkami ArcSoft, Inc. ArcSoft WebCam Companion je obchodnou značkou ArcSoft, Inc.

AMD, logo AMD Arrow, ATI a kombinácie uvedených, Radeon, AMD Phenom, AMD Turion, AMD Athlon, AMD Virtualization a AMD-V sú obchodnými značkami spoločnosti Advanced Micro Devices, Inc.

Logo SD je obchodná značka. 

Logo SDHC je obchodná značka. 

Logo SDXC je obchodná značka. 

Slovné označenie ExpressCard a logá sú vlastníctvom PCMCIA. Akékoľvek použitie týchto značiek spoločnosťou Sony Corporation je na základe licencie. Ostatné obchodné značky a obchodné názvy sú vlastníctvom príslušných vlastníkov.

HDMI, logo HDMI a High-Definition Multimedia Interface sú obchodnými značkami alebo registrovanými obchodnými značkami HDMI Licensing LLC.

CompactFlash® je obchodnou značkou SanDisk Corporation.

„PlaceEngine“ je registrovanými obchodnými značkami spoločnosti Koozyt, Inc.

„PlaceEngine“ bola vyvinutá spoločnosťou Sony Computer Science Laboratories, Inc. a je licencovaná spoločnosti Koozyt, Inc.

„AVCHD“ je obchodnou značkou spoločností Panasonic Corporation a Sony Corporation.

Všetky ostatné názvy systémov, výrobkov a služieb sú obchodnými značkami príslušných vlastníkov. V príručke sa neuvádzajú označenia ™ a ®.

Funkcie a technické údaje podliehajú zmenám bez upozornenia.

Všetky ostatné obchodné značky sú obchodnými značkami príslušných vlastníkov.

Nie všetok vyššie uvedený softvér musel byť dodaný s vaším modelom.

# Oznámenie

© 2011 Sony Corporation. Všetky práva vyhradené.

Táto príručka a v nej popísané programové vybavenie sa nesmie, či už v celku alebo po častiach, kopírovať, prekladať ani prevádzať do akejkoľvek strojom čitateľnej podoby bez predchádzajúceho písomného súhlasu.

Sony Corporation neposkytuje žiadne záruky a výslovne odmieta akékoľvek odvodené záruky, predajnosť, či vhodnosť na akýkoľvek konkrétny účel vo vzťahu k tejto príručke, programovému vybaveniu a informáciám v nej obsiahnutých.

V žiadnom prípade Sony Corporation nezodpovedá za akékoľvek súvisiace, následné alebo osobitné škody, či už založené na porušení, zmluve alebo inom, vyvstávajúce z alebo v súvislosti s touto príručkou, programovým vybavením alebo inými tu obsiahnutými informáciami alebo ich použitím.

V príručke sa neuvádzajú označenia <sup>TM</sup> a <sup>®</sup>.

Sony Corporation si vyhradzuje právo kedykoľvek vykonať akékoľvek zmeny tejto príručky alebo informácií v nej obsiahnutých bez upozornenia. Programové vybavenie tu obsiahnuté podlieha ustanoveniam samostatnej licenčnej zmluvy koncového používateľa.

Sony Corporation nezodpovedá a neposkytne žiadnu náhradu za akékoľvek stratené nahrávky vyhotovené pomocou počítača, externé záznamové médiá, záznamové zariadenia alebo akékoľvek súvisiace straty včítane prípadov, kedy sa nahrávka nerealizuje z rôznych dôvodov včítane zlyhania vášho počítača alebo keď sa obsah nahrávky stratí alebo poškodí dôsledkom zlyhania počítača alebo opravy vykonanej na počítači. Za žiadnych okolností Sony Corporation neobnoví ani nezreplikuje nahraný obsah vo vašom počítači, na externých záznamových médiách alebo v záznamových zariadeniach.

