

SONY®

4-457-524-31(1)



IHB1

Osobní audio systém

Návod k obsluze

CZ

Prenosný audio systém

Návod na použitie

SK



Bluetooth®

© 2013 Sony Corporation

SRS-BTX500

SONY[®]

4-457-524-31(1)

Osobní audio systém

Návod k obsluze

CZ



© 2013 Sony Corporation

SRS-BTX500

SONY[®]

4-457-525-12(1)

Osobní audio systém

Bluetooth[®] - Průvodce prvním použitím

CZ



© 2013 Sony Corporation

SRS-BTX500

1

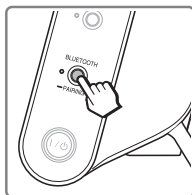
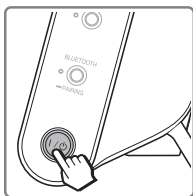
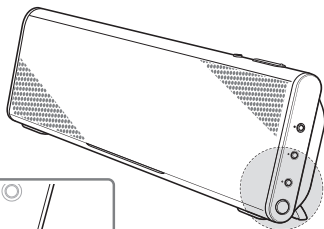

Stiskněte a uvolněte.

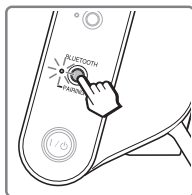

Podržte, dokud neuslyšíte dvě pípnutí a dokud nezačne indikátor rychle blikat.

2

Android



Klepněte na [Settings]
(Nastavení) →
[Bluetooth ]

[Bluetooth]

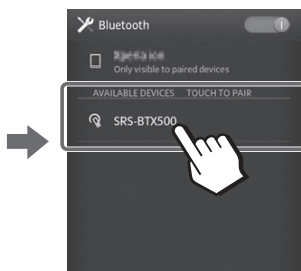

[SRS-BTX500]

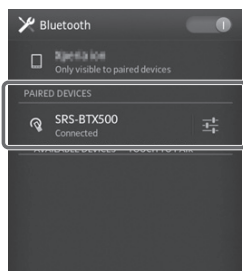

2

iPhone



Klepněte na [Settings]
(Nastavení) →
[Bluetooth]

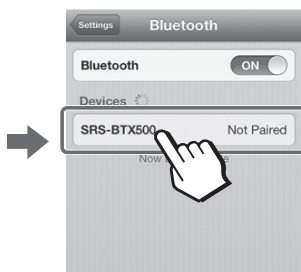
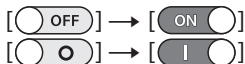

[SRS-BTX500]

3

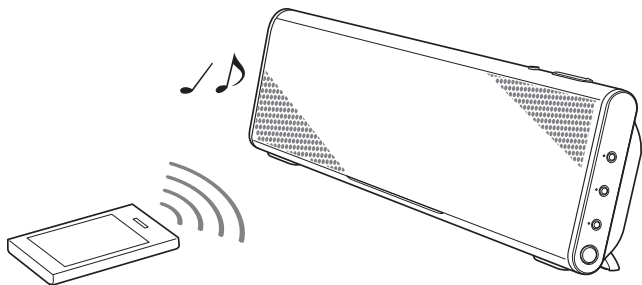

Před použitím tohoto systému si prosím pečlivě přečtete tuto uživatelskou příručku a uschovejte ji pro budoucí použití.

VAROVÁNÍ

Abyste předešli nebezpečí vzniku požáru nebo úrazu elektrickým proudem, nevystavujte tento přístroj dešti ani vlhkosti.

Abyste předešli nebezpečí vzniku požáru, nezakrývejte větrací otvory přístroje novinami, ubrusy, závěsy, záclonami, apod. Na přístroj nikdy nepokládejte zapálené svíčky.

Abyste předešli nebezpečí vzniku požáru nebo úrazu elektrickým proudem, nevystavujte přístroj kapající nebo stříkající vodě a nepokládejte na něj nádoby naplněné tekutinou, jako například vázy.

Neinstalujte přístroj do stísněného prostoru, jako například do knihovničky, vestavěné skříně a na podobná místa.

Nevystavujte baterie nebo přístroje s vloženými bateriemi dlouhodobě nadměrnému teplu, jako například přímému slunečnímu světlu, ohni, apod.

Jelikož se zástrčka síťového adaptéru používá k odpojení adaptéru od elektrické sítě, připojte ji do snadno přístupné síťové zásuvky. V případě jakýchkoliv potíží nebo neobvyklého stavu ihned vytáhněte zástrčku ze síťové zásuvky.

Jestliže je síťový kabel připojen do síťové zásuvky, není přístroj odpojen od napájení, a to ani ve chvílích, kdy je přístroj vypnutý.

Výrobní štítek a důležité informace týkající se bezpečnosti jsou uvedeny na spodní straně přístroje a na síťovém adaptéru.

Autorská práva a licence

Slovní označení a loga *Bluetooth*[®] jsou majetkem společnosti Bluetooth SIG, Inc. a jakékoli použití těchto značek společností Sony Corporation podléhá přidělení licence.

N Mark je ochranná známka nebo registrovaná ochranná známka společnosti NFC Forum, Inc. v USA a dalších zemích.

Android je ochranná známka společnosti Google Inc.

iPhone je ochranná známka společnosti Apple Inc. registrovaná v USA a dalších zemích.

Ostatní ochranné známky a obchodní názvy jsou majetkem příslušných vlastníků.

Bezpečnostní upozornění

Poznámky k používání s mobilním telefonem

- Podrobné informace o používání vašeho mobilního telefonu při příjmu telefonního hovoru během přenosu zvuku prostřednictvím *Bluetooth* připojení najdete v návodu k obsluze mobilního telefonu.

Bezpečnost

Poznámky k síťovému adaptéru

- Před připojováním nebo odpojováním síťového adaptéru systém předem vypněte. V opačném případě by mohlo dojít k poruše.
- Používejte pouze dodávaný síťový adaptér. Abyste zabránili poškození systému, nepoužívejte žádný jiný síťový adaptér.



Polarita zástrčky

- Připojte síťový adaptér do síťové zásuvky, která se nachází v blízkosti. V případě výskytu problému ihned odpojte síťový adaptér ze síťové zásuvky.
- Neumísťujte síťový adaptér do stísněného prostoru, jako například do knihovny, vestavěné skříně a na podobná místa.
- Abyste předešli nebezpečí vzniku požáru nebo úrazu elektrickým proudem, nevystavujte síťový adaptér kapající nebo stříkající vodě a nepokládejte na něj nádoby naplněné tekutinou, jako například vázy.

Umístění

- Neinstalujte tento reproduktorový systém do šikmé polohy.
- Neumísťujte tento systém do blízkosti zdrojů tepla nebo do míst vystavených přímému slunečnímu světlu, do prašného či vlhkého prostředí nebo tam, kde dochází k mechanickým otřesům.

Provoz

- Nevkládejte žádné předměty do konektorů nebo větracích otvorů v zadní části systému. Mohlo by dojít ke zkratu nebo poruše systému.

Čištění

- Pro čištění skřínky nepoužívejte líh, benzen nebo ředidlo.

Ostatní

- Pokud máte jakékoliv dotazy nebo problémy týkající se tohoto systému, které nejsou uvedeny v tomto návodu, požádejte prosím o pomoc nejbližšího prodejce Sony.

Co je to bezdrátová technologie *Bluetooth*?

Bluetooth je bezdrátová technologie s krátkým dosahem, která umožňuje bezdrátovou datovou komunikaci mezi digitálními zařízeními, jako je např. počítač a digitální fotoaparát.

Bezdrátová technologie Bluetooth má provozní dosah přibližně 10 m.

Spojení dvou zařízení je běžné, avšak některá zařízení lze připojit k několika zařízením současně.

Pro připojení tedy nepotřebujete žádný kabel, ani nemusí být zařízení obrácena čelem k sobě, jako je tomu u infračervené technologie. Takové zařízení můžete mít například v tašce nebo v kapse.

Bluetooth je mezinárodní standard podporovaný a používaný tisíckami firem po celém světě.

Komunikační systém a kompatibilní *Bluetooth* profily tohoto systému

Profil je standardizace funkce pro jednotlivé specifikace *Bluetooth* zařízení. Tento systém podporuje následující verze a profily *Bluetooth*:

Komunikační systém:

Specifikace *Bluetooth* verze 3.0

Kompatibilní *Bluetooth* profily:

- A2DP (Advanced Audio Distribution Profile - Pokročilý profil pro distribuci zvuku): Přenos nebo příjem vysoce kvalitního zvukového obsahu.
- AVRCP (Audio Video Remote Control Profile - Profil dálkového ovládaní pro audio a video): Ovládání hlasitosti.
- HSP (Headset Profile - Profil náhlavní soupravy): Telefonní hovory/ovládání telefonu.
- HFP (Hands-free Profile - Handsfree profil): Telefonní hovory/handsfree ovládání telefonu.

Maximální komunikační dosah

Používejte *Bluetooth* zařízení ve vzdálenosti maximálně 10 m (v přímém směru) od tohoto systému.

Maximální komunikační dosah se může za následujících podmínek zkrátit.

- Existence překážky (např. osoby, kovu nebo stěny) mezi tímto systémem a *Bluetooth* zařízením.
- V blízkosti systému se používá bezdrátové LAN zařízení.
- V blízkosti systému se používá mikrovlnná trouba.
- V blízkosti systému se používá zařízení generující elektromagnetické záření.

Rušení od jiných zařízení

Protože *Bluetooth* zařízení a bezdrátová síť LAN (IEEE802.11b/g) používají stejnou frekvenci, může se objevit mikrovlnné rušení, které způsobuje zhoršení rychlosti komunikace, šum nebo nesprávné připojení systému používaného v blízkosti zařízení bezdrátové sítě LAN. V takovém případě proveďte následující.

- Použijte systém ve vzdálenosti nejméně 10 m od bezdrátového LAN zařízení.
- V případě, že systém používáte ve vzdálenosti menší než 10 m od bezdrátového LAN zařízení, vypněte příslušné bezdrátové LAN zařízení.

Rušení jiných zařízení

Mikrovlny vysílané z *Bluetooth* zařízení mohou mít vliv na funkci elektronických lékařských zařízení. V následujících prostorech tento systém i ostatní *Bluetooth* zařízení vypněte, aby nedošlo k nehodě.

- Místa, kde se vyskytuje hořlavý plyn, nemocnice, vlaky, letadla nebo čerpací stanice.
- Místa v blízkosti automatických dveří nebo požárních hlásičů.

Poznámky

- Aby bylo možno používat funkci *Bluetooth*, je u připojovaného *Bluetooth* zařízení vyžadován stejný profil, jako ve vašem systému.
Uvědomte si rovněž, že i v případě existence stejného profilu se mohou zařízení v závislosti na své specifikaci lišit funkcí.

- Z důvodu charakteristických vlastností bezdrátové technologie *Bluetooth* je zvuk přehrávaný prostřednictvím tohoto systému mírně zpožděný oproti zvuku přehrávanému na *Bluetooth* zařízení během hovoru v telefonu nebo poslechu hudby.
- Tento systém podporuje bezpečnostní funkce, které vyhovují standardu *Bluetooth* pro zajištění bezpečného připojení bezdrátovou technologií *Bluetooth*; tato bezpečnost však nemusí být v závislosti na nastavení dostatečná. Při komunikaci pomocí bezdrátové technologie *Bluetooth* buďte opatrní.
- Neneseme odpovědnost za únik informací během komunikace prostřednictvím technologie *Bluetooth*.
- Zařízení s funkcí *Bluetooth* musí vyhovovat standardu *Bluetooth* podle specifikace společnosti Bluetooth SIG a musí mít příslušný atest. I když připojené zařízení odpovídá výše uvedenému standardu *Bluetooth*, nemusí se v závislosti na svých funkcích nebo specifikacích připojit nebo pracovat správně.
- V závislosti na *Bluetooth* zařízení připojenému k systému, komunikačním a provozním prostředí může docházet ke vzniku šumu nebo přeskokování zvuku.

Popis částí

Indikátor BATTERY/CHARGE (Baterie/Nabíjení)

Svídí, bliká nebo zhasne v závislosti na stavu systému. Podrobné informace najdete v následující části „Indikace indikátoru BATTERY/CHARGE (Baterie/Nabíjení)“.

Značka N-Mark

Dotkněte se pro vytvoření *Bluetooth* připojení k smartphonu kompatibilnímu s funkcí NFC.

Tlačítko (hovor)

Stiskněte pro volání nebo ovládání během hovoru.

Tlačítka VOLUME -/+ (Hlasitost -/+)

Nastavení hlasitosti.

Osvětlovací lampa

Rozsvítí se různými barvami v závislosti na stavu systému. Podrobné informace najdete v následující části „Indikace osvětlovací lampy“.

Mikrofon

Používejte během hovoru.

Stojan

Pro použití tohoto systému jej otevřete.

Konektor DC IN 15V (Vstup stejnosm. napájení)

Pro připojení dodávaného síťového adaptéru.

Konektor AUDIO IN (Audio vstup)

Pro připojení ke konektoru sluchátek přenosného audio zařízení, počítače apod. pomocí připojovacího kabelu (není součástí příslušenství).

Přepínač BLUETOOTH STANDBY (Pohotovostní režim Bluetooth)

Zapnutí nebo vypnutí pohotovostního režimu *Bluetooth*.

Tlačítko RESET (Inicializace)

Resetování systému.

Konektor DC OUT ONLY (Pouze stejnosm. výstup) (USB)

Nabíjení zařízení, jako například smartphonu apod. připojením ke konektoru DC OUT ONLY (Pouze stejnosm. výstup) (konektor USB).

Tlačítko SOUND (Zvuk)

Stiskněte pro výběr zvukových efektů.

Indikátor SOUND (Zvuk)

Svíí v závislosti na nastavení zvukových efektů.

Tlačítko AUDIO IN (Audio vstup)

Stiskněte pro poslech zvuku ze zařízení připojeného připojovacím kabelem (není součástí příslušenství).

Indikátor AUDIO IN (Audio vstup) (žlutý)

Svíí v režimu AUDIO IN (Audio vstup).

Tlačítko BLUETOOTH-PAIRING (Bluetooth párování)

Stiskněte pro párování s *Bluetooth* zařízením.

Indikátor *Bluetooth* (modrý)

Svíí, bliká nebo zhasne v závislosti na stavu komunikace. Podrobné informace najdete v následující části „Indikace funkce *Bluetooth*“.

Tlačítko I/⏻

Zapnutí/vypnutí systému.

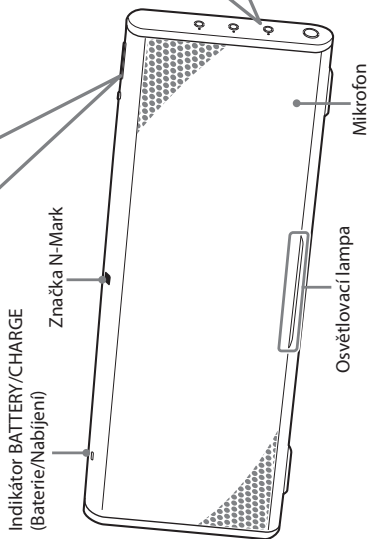
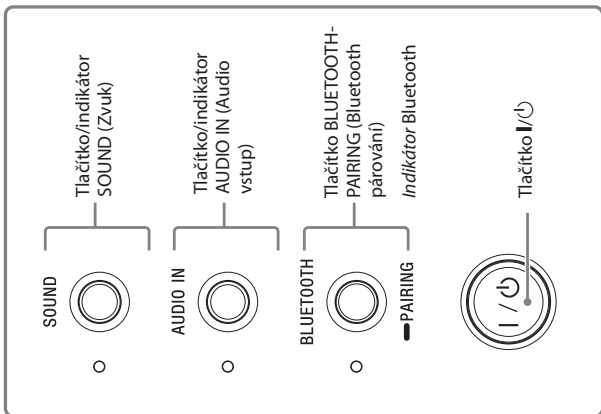
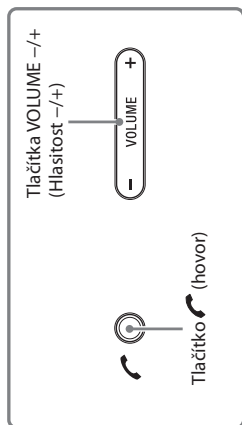

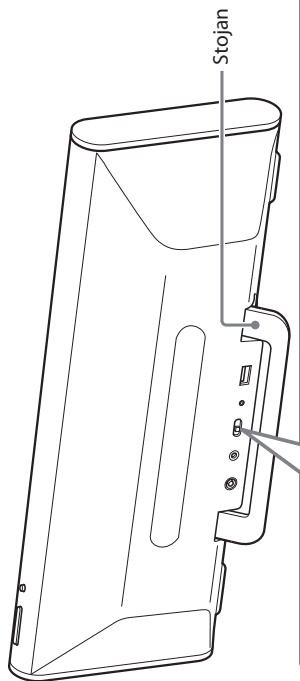

DC IN 15V



Konektor DC IN 15V
(Vstup stejnosm.
napájení)

AUDIO IN



Konektor
AUDIO IN
(Audio vstup)

BLUETOOTH STANDBY



Přepínač BLUETOOTH
STANDBY (Pohotovostní
režim Bluetooth)

RESET



Tlačítko RESET
(Inicializace)

DC OUT ONLY



Konektor DC OUT ONLY (Pouze
stejnosc. výstup) (USB)

Indikace indikátoru BATTERY/CHARGE (Baterie/Nabíjení) (vestavěná lithium-iontová baterie)

Stav	Indikátor BATTERY/CHARGE (Baterie/Nabíjení)
System zapnutý	Svítlí (zeleně) (provoz pouze na baterie)
Baterie vyžaduje nabíjení	Bliká (zeleně)
Nabíjení baterie	Svítlí (žlutě)
Nabíjení dokončeno	Nesvítlí

Indikace osvětlovací lampy

Stav	Osvětlovací lampa
Režim AUDIO IN (Audio vstup)	Svítlí (bíle)
Vyhledávání zařízení	Svítlí (bíle)
Připojení k <i>Bluetooth</i> zařízení	Svítlí (modře)
Stisknutí tlačítek VOLUME-/+ (Hlasitost -/+)	Jednou blikne (bíle)
Když hlasitost dosáhne maxima nebo minima	Tříkrát blikne (bíle)

Tip

- Pro zapnutí/vypnutí osvětlení podržte tlačítko BLUETOOTH-PAIRING (Bluetooth párování) a pak stiskněte a podržte tlačítko I/⏻.

Indikace funkce *Bluetooth*

Stav	Indikátor <i>Bluetooth</i> (modrý)
Párování se zařízením	Rychle bliká
Vyhledávání zařízení	Bliká
Připojeno k zařízení	Svítí
Pohotovostní režim <i>Bluetooth</i>	Pomalu bliká

Otevření stojanu

Po otevření stojanu lze systém postavit.

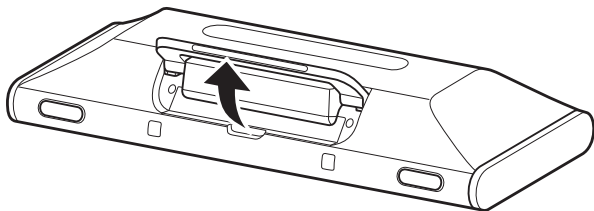

Uzavření stojanu

Uzavřete stojan opačným směrem, než ukazuje šipka.

Zapnutí a vypnutí systému/ Nabíjení systému

Tento systém lze napájet ze síťového adaptéru nebo z vestavěné lithium-iontové baterie (dobíjecí). Před prvním použitím systému nabijte baterii.

1 Připojte dodávaný síťový adaptér.

Během nabíjení baterie indikátor BATTERY/CHARGE (Baterie/Nabíjení) (žlutý) svítí; po dokončení nabíjení zhasne. Nabíjení baterie trvá přibližně 4 hodiny.

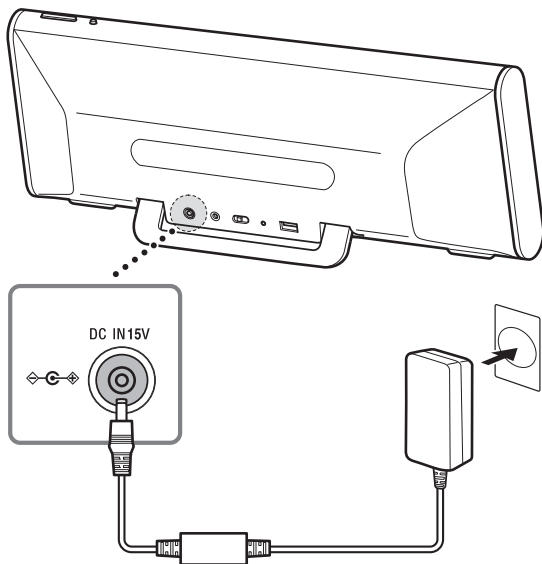

2 Stiskněte tlačítko I/⏻.

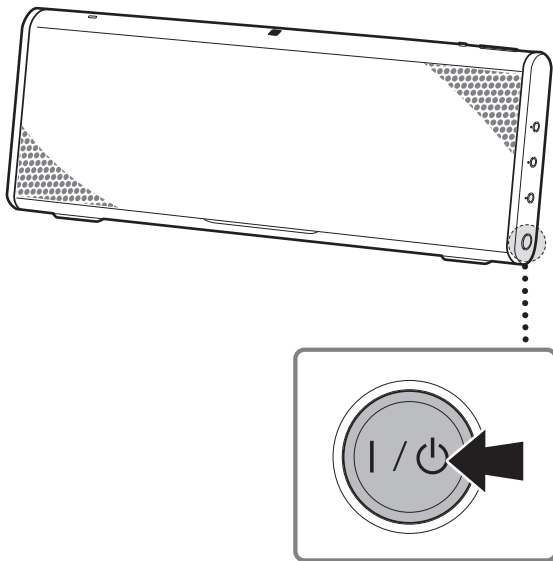

Tip

- Pokud systém před použitím nabijete, můžete jej napájet z baterie, namísto síťového adaptéru.

Poznámky

- Když indikátor BATTERY/CHARGE (Baterie/Nabíjení) bliká níže uvedeným způsobem, nabijte systém. V takových případech nemůžete nabíjet zařízení prostřednictvím konektoru DC OUT ONLY (Pouze stejnosm. výstup).
 - Bliká (zeleně) (v baterii zbývá málo energie).
 - Bliká (žlutě) a pak po zapnutí systému zhasne (v baterii není žádná energie).

- Při přepnutí zdroje energie mezi síťovým adaptérem a baterií připojením/odpojením síťového adaptéru dojde ke krátkodobému přerušení výstupu zvuku ze systému. Nejedná se o závadu.
- Maximální výstupní výkon bude v případě odpojení síťového adaptéru nižší.
- V extrémně chladném nebo teplém prostředí mějte prosím na paměti následující.
 - Při napájení pomocí síťového adaptéru se může nabíjení dokončit příliš rychle, nebo nemusí vůbec fungovat.
 - Při napájení pouze z baterie se systém může zastavit poté, co indikátor BATTERY/CHARGE (Baterie/Nabíjení) třikrát blikne (zeleně).
- Nabíjte baterii alespoň dvakrát za rok.
- Opakovaným nabíjením se postupem času snižuje výdrž baterie. Pokud se výdrž baterie sníží i po plném nabití na polovinu původní doby, obraťte se na nejbližšího prodejce Sony se žádostí o výměnu baterie.

Resetování systému

Pokud tlačítka na systému nefungují, stiskněte špičatým předmětem tlačítko RESET (Inicializace) v zadní části systému.

Jak vytvořit bezdrátové připojení k *Bluetooth* zařízením

Pomocí funkce *Bluetooth* ve vašem zařízení si můžete v tomto systému vychutnávat bezdrátovou hudbu a handsfree volání. Vyberte některý ze tří následujících způsobů připojení, které se nejlépe hodí pro vaše *Bluetooth* zařízení. Podrobné informace o ovládání vašeho zařízení najdete v návodu k obsluze příslušného zařízení.

Párování s *Bluetooth* zařízením:

viz **Vzor A**

Bluetooth zařízení je nutno předem vzájemně „spárovat“.

Připojení k spárovanému zařízení:

viz **Vzor B**

Pokud chcete poslouchat hudbu z *Bluetooth* zařízení, které bylo spárováno, přečtěte si tyto informace.

Připojení smartphonu jedním dotykem (NFC):

viz **Vzor C**

Při použití smartphonu kompatibilního s funkcí NFC můžete vytvořit *Bluetooth* připojení pouhým dotykem systému tímto smartphonem.

Před použitím systému zkontrolujte následující.

- Systém i zařízení jsou umístěny ve vzájemné vzdálenosti max. 1 m.

- Systém je připojen k síťovému adaptéru nebo baterie je dostatečně nabitá.
- Máte připraven návod k obsluze zařízení.

Vzor A

Párování a připojení k *Bluetooth* zařízení

1 Zapněte systém.

Indikátor *Bluetooth* (modrý) začne blikat.

Pokud se rozsvítí indikátor AUDIO IN (Audio vstup) (žlutý), stiskněte tlačítko BLUETOOTH-PAIRING (Bluetooth párování).

2 Zapněte funkci *Bluetooth* na *Bluetooth* zařízení.

Podrobné informace najdete v návodu k obsluze zařízení.

3 Stiskněte tlačítko BLUETOOTH-PAIRING (Bluetooth párování) na systému a podržte jej, dokud neuslyšíte dvě pípnutí.

Indikátor *Bluetooth* (modrý) začne rychle blikat a aktivuje se režim párování.

Tip

- Při prvním zapnutí systému bude indikátor *Bluetooth* (modrý) rychle blikat.

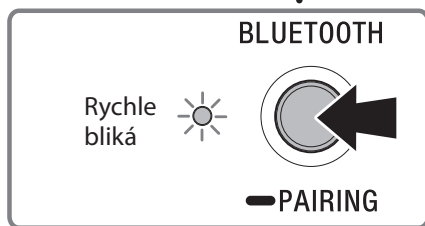
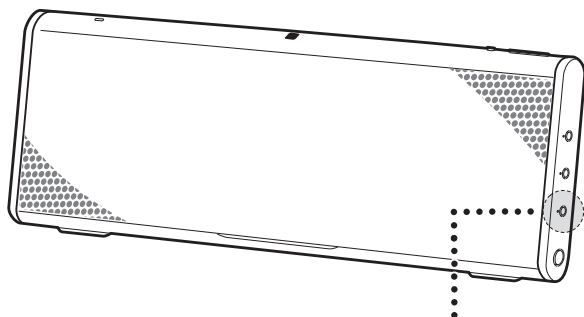

- 4 Proveďte postup párování na *Bluetooth* zařízení, abyste detekovali tento systém.
- 5 Vyberte název „SRS-BTX500“ zobrazený na displeji *Bluetooth* zařízení.

Pokud se na displeji zařízení nezobrazí „SRS-BTX500“, zopakujte postup od kroku 2.

Poznámka

- Některá zařízení neumí seznam detekovaných zařízení zobrazit.

6 Pokud se na displeji *Bluetooth* zařízení zobrazí požadavek na vložení přístupového kódu*, zadejte „0000“.

Vytvoří se *Bluetooth* připojení a indikátor *Bluetooth* (modrý) na systému bude svítit.

* Přístupový kód se může nazývat „Passkey“ (Přístupový klíč), „PIN code“ (PIN kód), „PIN number“ (PIN číslo) nebo „Password“ (Heslo).

Tip

- Pro párování s dalšími *Bluetooth* zařízeními zopakujte pro každé zařízení kroky 2 až 6.

Poznámky

- Režim párování systému se zruší po uplynutí přibližně 5 minut, a indikátor *Bluetooth* (modrý) bude blikat. Pokud je režim párování během provádění tohoto postupu zrušen, začněte znovu od kroku 3.
- Přístupový kód systému je pevně nastaven na „0000“. Systém nelze spárovat s *Bluetooth* zařízením, jehož přístupový kód není „0000“.
- Po spárování *Bluetooth* zařízení není nutno tato zařízení znovu párovat. V následujících případech však musíte provést postup párování znovu.
 - Tento systém je spárován s 9 nebo více zařízeními.
Tento systém lze spárovat s max. 8 *Bluetooth* zařízeními.
Pokud po spárování 8 zařízení následně spárujete nové zařízení, je zařízení s nejstarším časem připojení (mezi těmito 8 spárovanými zařízeními) nahrazeno novým zařízením.
- Se systémem lze spárovat více než jedno zařízení, ale zvuk bude slyšet pouze z jednoho z těchto zařízení.

Připojení ke spárovanému *Bluetooth* zařízení

1 Zapněte systém.

Indikátor *Bluetooth* (modrý) začne blikat.

Pokud se rozsvítí indikátor AUDIO IN (Audio vstup) (žlutý), stiskněte tlačítko BLUETOOTH-PAIRING (Bluetooth párování).

2 Zapněte funkci *Bluetooth* na *Bluetooth* zařízení.

Tip

- Systém se znovu pokusí vytvořit *Bluetooth* připojení k naposledy připojenému *Bluetooth* zařízení, jestliže je funkce *Bluetooth* na tomto zařízení zapnutá. Po vytvoření *Bluetooth* připojení bude indikátor *Bluetooth* (modrý) na systému svítit.

3 Vyberte název „SRS-BTX500“ zobrazený na displeji *Bluetooth* zařízení.

V případě potřeby vyberte z následujících možností *Bluetooth* profil, který systém podporuje: A2DP, HSP nebo HFP. Podrobné informace o jednotlivých profilech najdete v části „Co je to bezdrátová technologie *Bluetooth*?“

Vytvoří se *Bluetooth* připojení a indikátor *Bluetooth* (modrý) na systému bude svítit.

Poznámky

- Tento krok nemusí být u některých zařízení nutný.

- Pokud se systém nemůže k *Bluetooth* zařízení připojit, smažte „SRS-BTX500“ z *Bluetooth* zařízení a pak znovu proveďte párování.

Pohotovostní režim *Bluetooth*

Když je pohotovostní režim *Bluetooth* zapnutý (ON), může být systém zapnutý a ovládaný z *Bluetooth* zařízení.

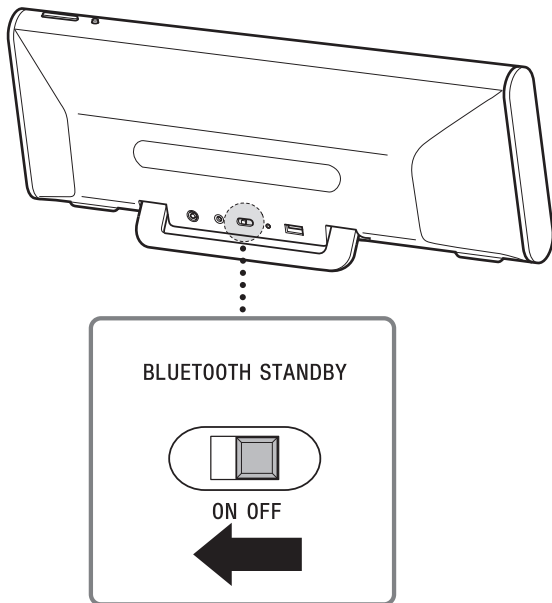

Poznámka

- Pokud je systém napájen z baterie, bude v případě zapnutí (ON) přepínače BLUETOOTH STANDBY (Pohotovostní režim Bluetooth) odebírána energie z baterie, a to i tehdy, když je systém vypnutý.

Připojení smartphonu jedním dotykem (NFC)

Pouhým dotykem systému smartphonem kompatibilním s funkcí NFC se systém automaticky zapne a pak spáruje a připojí ke smartphonu.

1 Stáhněte a nainstalujte do smartphonu aplikaci „NFC Easy Connect“.

„NFC Easy Connect“ je originální aplikace Sony pro Android telefony, která je dostupná v obchodě Google Play Store.

Vyhledejte „NFC Easy Connect“ nebo naskenujte následující dvourozměrný kód pro stažení a instalaci této bezplatné aplikace. Za stažení aplikace se platí komunikační poplatky.

Tato aplikace nemusí být v některých zemích/regionech k dispozici ke stažení.

Tip

- U některých smartphonů může být připojení jedním dotykem k dispozici, aniž by bylo nutno stáhnout aplikaci „NFC Easy Connect“. V takovém případě může být ovládání a specifikace odlišné od zde uvedeného popisu. Podrobné informace najdete v návodu k obsluze smartphonu.

Pomocí dvourozměrného kódu:
Použijte aplikaci čtečky dvourozměrného kódu.



Kompatibilní smartphony

- Smartphony s vestavěnou funkcí NFC (OS: Android 2.3.3 nebo novější, s výjimkou Android 3.x)

Informace o funkci NFC

NFC (Near Field Communication - Komunikace na krátkou vzdálenost) je technologie umožňující bezdrátovou komunikaci krátkého dosahu mezi různými zařízeními, jako například mobilními telefony a IC štítky (IC tags). Díky funkci NFC může být datová komunikace prováděna snadno pouhým dotykem příslušného symbolu nebo určeného místa na zařízeních kompatibilních s NFC.

2 Spustíte ve smartphonu aplikaci „NFC Easy Connect“.

Zajistěte, aby byla zobrazena obrazovka aplikace.

3 Dotkněte se systému smartphonem.

Dotýkejte se smartphonem části systému označené N, dokud nezačne smatphone vibrovat.

Smartphone vibruje
(systém rozpoznán)

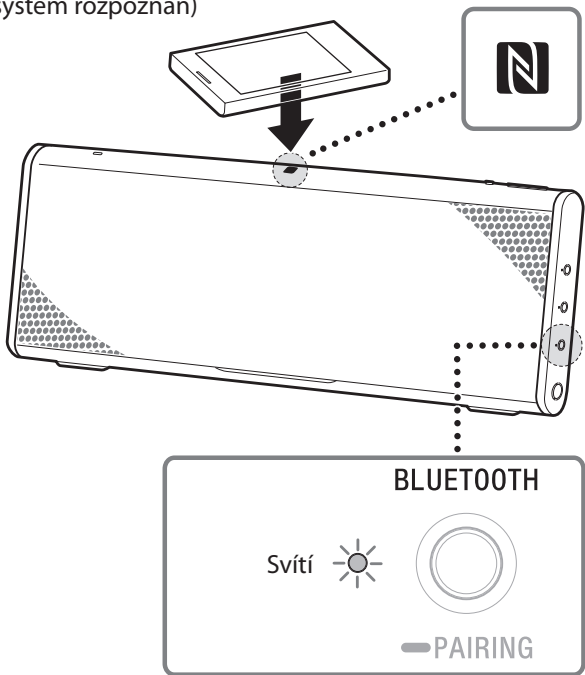

Podle pokynů na obrazovce vytvořte připojení.
Po vytvoření *Bluetooth* připojení bude indikátor *Bluetooth*
(modrý) svítit.

Tipy

- Pokud je vytvoření připojení obtížné, zkuste následující.
 - Aktivujte aplikaci „NFC Easy Connect“ a jemně přemístěte smartphone na část systému označenou N.
 - Pokud je smartphone v pouzdře, vyjměte jej.
- Pro odpojení se systému znovu dotkněte smartphonem.
- Pokud máte několik zařízení kompatibilních s NFC, stačí se smartphonem dotknout jiného zařízení, aby se připojení přepnulo na toto zařízení. Když je například smartphone připojen ke sluchátkům kompatibilním s NFC, stačí se smartphonem dotknout systému pro změnu *Bluetooth* připojení na systém (přepínání připojení jedním dotykem).

Poslech hudby

Prostřednictvím funkce *Bluetooth* vestavěné do vašich zařízení si můžete bezdrátově vychutnávat hudbu.

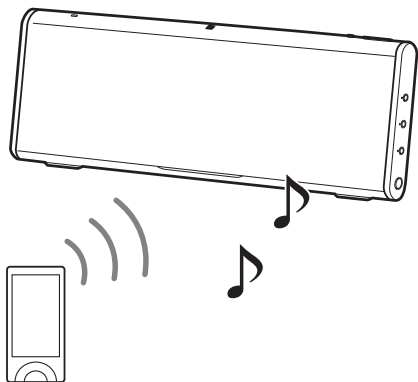

Operace se mohou lišit v závislosti na *Bluetooth* zařízení.
Viz rovněž návod k obsluze dodávaný k *Bluetooth* zařízení.

1 Vytvořte *Bluetooth* připojení mezi systémem a zařízením.

Podrobné informace o postupu při tvorbě *Bluetooth* připojení najdete v části „Jak vytvořit bezdrátové připojení k *Bluetooth* zařízením“. Po vytvoření *Bluetooth* připojení bude indikátor *Bluetooth* (modrý) na systému svítit.

2 Spusťte přehrávání na *Bluetooth* zařízení a pak nastavte hlasitost.

Nastavte hlasitost *Bluetooth* zařízení na průměrnou úroveň a stiskněte tlačítka VOLUME -/+ (Hlasitost -/+) na systému.

Automatické vypnutí

Systém se automaticky vypne po uplynutí přibližně 20 minut, pokud nebylo použito handsfree (systém není připojen k *Bluetooth* zařízení prostřednictvím HFP/HSP), a pokud není z konektoru DC OUT ONLY (Pouze stejnosm. výstup) nabíjeno žádné zařízení a není přehrávána žádná hudba.

Po ukončení používání

Proveďte některou z následujících akcí.

- Vypněte funkci *Bluetooth* na *Bluetooth* zařízení. Podrobné informace najdete v návodu k obsluze zařízení.
- Vypněte *Bluetooth* zařízení.
- Vypněte systém.
- Pro odpojení se systému znovu dotkněte smartphonem (pouze smartphony kompatibilní s funkcí NFC).

Používání handsfree volání během poslechu hudby

Můžete si vychutnávat handsfree volání prostřednictvím *Bluetooth* připojení k *Bluetooth* mobilnímu telefonu, který disponuje hudební funkcí a podporuje *Bluetooth* profil A2DP, a HFP nebo HSP.

Pokud váš *Bluetooth* mobilní telefon podporuje HFP i HSP, nastavte jej na HFP.

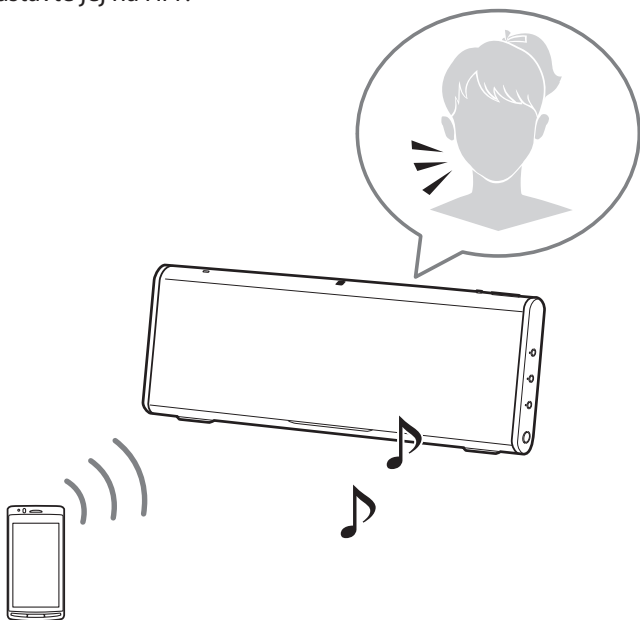

Operace se mohou lišit v závislosti na *Bluetooth* mobilním telefonem. Viz rovněž návod k obsluze dodávaný k mobilnímu telefonu.

1 Vytvořte *Bluetooth* připojení mezi systémem a mobilním telefonem.

Podrobné informace o postupu při tvorbě *Bluetooth* připojení najdete v části „Jak vytvořit bezdrátové připojení k *Bluetooth* zařízením“. Po vytvoření *Bluetooth* připojení bude indikátor *Bluetooth* (modrý) na systému svítit.

2 Spusťte přehrávání v *Bluetooth* mobilním telefonu a pak nastavte hlasitost.

Nastavte hlasitost *Bluetooth* mobilního telefonu na průměrnou úroveň a stiskněte tlačítka VOLUME -/+ (Hlasitost -/+) na systému.

Volání

Ovládejte *Bluetooth* mobilní telefon. Zkontrolujte, zda je v systému slyšet oznamovací tón a mluvte do mikrofonu. Pokud není slyšet žádný oznamovací tón, stiskněte na přibližně 2 sekundy tlačítko  (hovor) na systému pro změnu zařízení pro volání na systém.

Přijetí hovoru

V případě příchozího hovoru se přehrávání pozastaví a v systému bude slyšet vyzváněcí tón. Stiskněte tlačítko  (hovor) na systému a mluvte do mikrofonu.

Tipy

- Pokud při příchozím hovoru není v systému slyšet žádný vyzváněcí tón, zastavte přehrávání a stiskněte tlačítko  (hovor) pro volání.
- Po dokončení přehrávání můžete použít handsfree volání.
- Během hovoru stiskněte tlačítka VOLUME -/+ (Hlasitost -/+) na systému pro nastavení hlasitosti.

Poznámky

- Během hovoru vystupuje zvuk pouze z levého reproduktoru.
- Používejte smartphone ve vzdálenosti alespoň 50 cm od systému. Pokud je smartphone příliš blízko u systému, může se objevit šum.

Ukončení hovoru

Stiskněte tlačítko  (hovor). Pokud jste při přijetí hovoru poslouchali hudbu, po ukončení hovoru se její přehrávání obnoví.

Po ukončení používání

Proveďte některou z následujících akcí.

- Vypněte funkci *Bluetooth* na *Bluetooth* zařízení. Podrobné informace najdete v návodu k obsluze zařízení.
- Vypněte *Bluetooth* zařízení.
- Vypněte systém.
- Pro odpojení se systému znovu dotkněte smartphonem (pouze smartphony kompatibilní s funkcí NFC).

Funkce tlačítek na přístroji během hovoru

Dostupné funkce se mohou lišit v závislosti na *Bluetooth* mobilním telefonu nebo profilech podporovaných *Bluetooth* mobilním telefonem. Viz návod k obsluze dodávaný k *Bluetooth* mobilnímu telefonu.

Stav	Tlačítko  (hovor)
Pohotovostní režim	<ul style="list-style-type: none">● Stiskněte jednou pro aktivaci hlasového vytáčení (pouze mobilní telefony kompatibilní s hlasovým vytáčením).● Stiskněte na přibližně 2 sekundy pro opakování volby telefonního čísla, které bylo naposledy vytočeno.
Odchozí hovor	<ul style="list-style-type: none">● Stiskněte jednou pro zrušení odchozího hovoru.● Stiskněte na přibližně 2 sekundy pro přepínání zařízení pro volání mezi systémem a mobilním telefonem.
Příchozí hovor	<ul style="list-style-type: none">● Stiskněte jednou pro přijetí hovoru.● Stiskněte na přibližně 2 sekundy pro zamítnutí hovoru.
Během hovoru	<ul style="list-style-type: none">● Stiskněte jednou pro ukončení hovoru.● Stiskněte na přibližně 2 sekundy pro přepínání zařízení pro volání mezi systémem a mobilním telefonem.

Používání handsfree volání s jiným *Bluetooth* mobilním telefonem během poslechu hudby

Tento systém je kompatibilní s technologií Multipoint, které umožňuje handsfree volání během poslechu hudby z hudebního přehrávače s podporou *Bluetooth*.

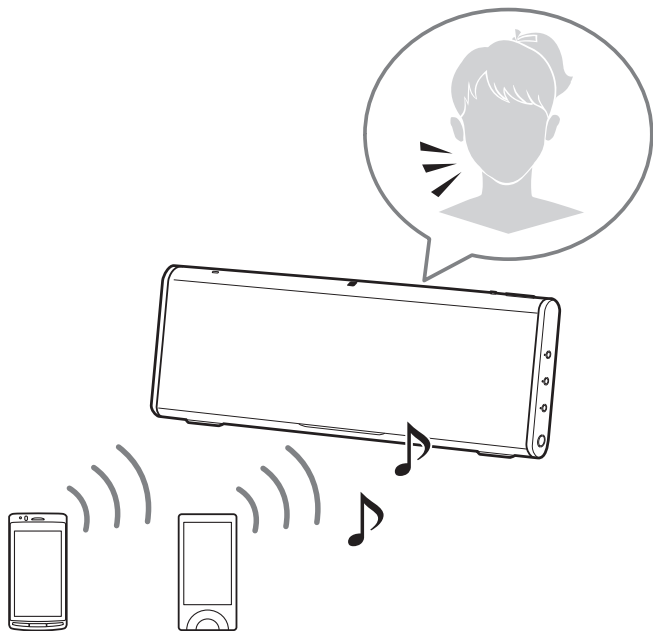

- V tomto postupu nelze použít připojení jedním dotykem (NFC).
- Operace se mohou lišit v závislosti na *Bluetooth* zařízení.

Tento typ *Bluetooth* připojení nemusí v závislosti na kombinaci *Bluetooth* zařízení fungovat. Viz rovněž návody k obsluze dodávané k *Bluetooth* zařízením.

1 Vytvořte *Bluetooth* připojení mezi systémem a *Bluetooth* hudebním přehrávačem prostřednictvím profilu A2DP, a mezi systémem a *Bluetooth* mobilním telefonem prostřednictvím profilu HFP nebo HSP.

Podrobné informace o postupu při tvorbě *Bluetooth* připojení najdete v části „Jak vytvořit bezdrátové připojení k *Bluetooth* zařízením“. Po vytvoření *Bluetooth* připojení bude indikátor *Bluetooth* (modrý) na systému svítit.

Tipy

- Pokud chcete používat pouze funkci volání *Bluetooth* mobilního telefonu, který obsahuje rovněž hudební funkci, vytvořte *Bluetooth* připojení mezi systémem a mobilním telefonem prostřednictvím profilu HFP nebo HSP, nikoli A2DP.
- V závislosti na *Bluetooth* mobilním telefonu může být během vytváření *Bluetooth* připojení prostřednictvím profilu HFP nebo HSP druhé *Bluetooth* připojení prostřednictvím profilu A2DP rovněž obsazeno stejným *Bluetooth* mobilním telefonem. V takovém případě nelze *Bluetooth* hudební přehrávač spojit s tímto systémem.

Poznámka

- Pro vytvoření stejného připojení se stejnými zařízeními po vypnutí systému postupujte znovu podle tohoto postupu.

Nastavení a vychutnávání zvukových efektů

Zvukové efekty si můžete nastavit podle svých preferencí.

1 Stisknutím tlačítka SOUND (Zvuk) vyberte zvukový efekt.

Indikátor SOUND (Zvuk) (viz níže) znázorňuje aktuální nastavení zvukových efektů.

Efekty lze přepínat opakovaným stisknutím tlačítka SOUND (Zvuk).

Stav	Zvukový efekt
Žlutá	Reprodukce zvuku s vysoce kvalitními basy (MEGA BASS). Toto nastavení je výchozím stavem (při prvním zapnutí systému) aktivováno.
Zelená	Reprodukce prostorového zvuku (MEGA BASS + SURROUND).
Nesvíí	Vypnutí zvukových efektů.

Tip

- Při dalším zapnutí si systém pamatuje naposledy nastavené zvukové efekty.

Poslech hudby z přenosného audio zařízení apod. připojeného kabelem

1 Připojte zařízení k systému.

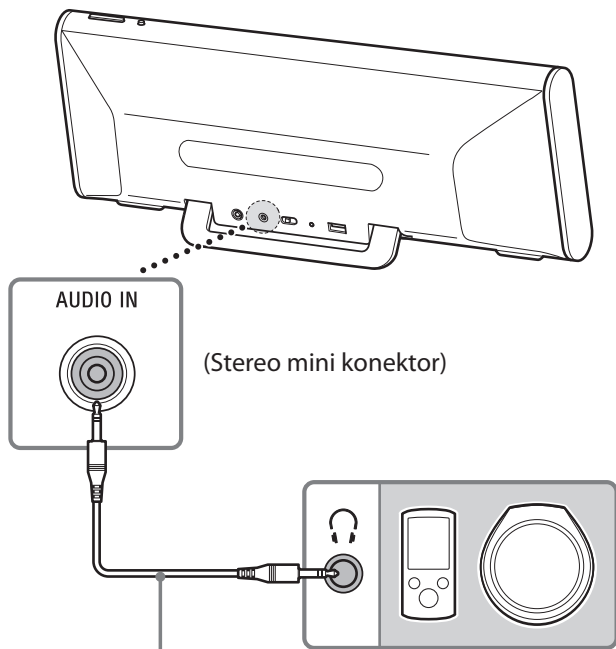

Připojovací kabel (není součástí příslušenství)

2 Zapněte systém.

3 Zapněte připojené zařízení.

4 Stiskněte tlačítko AUDIO IN (Audio vstup) na systému.

5 Ovládejte připojené zařízení.

Nastavte hlasitost připojeného zařízení na průměrnou úroveň a pak stiskněte tlačítka VOLUME -/+ (Hlasitost -/+) na systému.

Poznámky

- Hudbu nelze přehrávat pouhým připojením k systému pomocí připojovacího kabelu. Zajistěte, aby bylo rovněž stisknuto tlačítko AUDIO IN (Audio vstup).
- Handsfree volání není k dispozici, jestliže posloucháte hudbu ze zařízení připojeného k systému pomocí připojovacího kabelu.

Automatické vypnutí

Systém se automaticky vypne po uplynutí přibližně 20 minut, pokud nebylo použito handsfree (systém není připojen k *Bluetooth* zařízení prostřednictvím HFP/HSP), a pokud není z konektoru DC OUT ONLY (Pouze stejnosm. výstup) nabíjeno žádné zařízení a není přehrávána žádná hudba.

Nabíjení USB zařízení, jako například smartphonů, prostřednictvím USB připojení k systému

Váš smartphone můžete nabít připojením ke konektoru DC OUT ONLY (Pouze stejnosm. výstup) (USB) na systému. Při napájení systému pouze z vestavěné baterie můžete rovněž nabíjet smartphone z baterie systému. **Zapnutí systému pro nabíjení USB zařízení.**

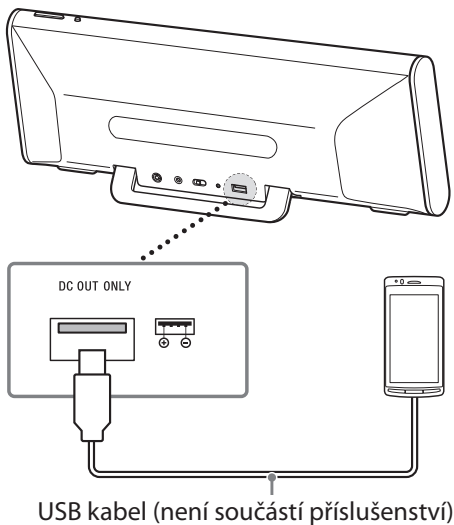

Poznámka

- Tato funkce neslouží k datové komunikaci pomocí USB kabelu.

Likvidace systému

Z důvodu ochrany životního prostředí vyjměte ze systému vestavěnou lithium-iontovou baterii.

Před vyjmutím baterie vybijte baterii odpojením síťového adaptéru a použitím systému pouze s napájením z baterie.

Vyjměte lithium-iontovou baterii za účelem recyklace. S výjimkou likvidace systému neotevírejte skříňku systému.

- 1 Vypněte systém a odpojte síťový adaptér.
- 2 Pro vyjmutí baterie odstraňte kryt zadní části systému.
 - 1 Otevřete stojan.
 - 2 Odstraňte 4 pryžové krytky z dolní části systému.
 - 3 Odstraňte 4 šrouby.
 - 4 Odstraňte kryt.
 - 5 Odstraňte ze systému konektorovou zástrčku.
 - 6 Vyjměte baterii.

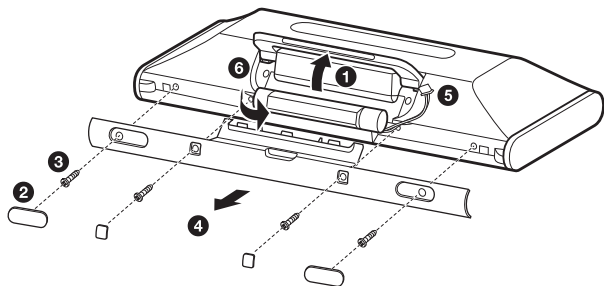

Poznámka

- Dávejte pozor, abyste při odebrání baterie ze systému nepoškodili kovovými pinzetami apod. kódový kryt.

Technické údaje

Reproduktory

Systém reproduktorů

Satelitní reproduktor:
Průměr přibl. 48 mm × 2

Subwoofer:
Průměr přibl. 80 mm × 1

Typ ozvučnice Satelitní reproduktor: Uzavřená ozvučnice
Subwoofer: Model s pasivním radiátorem

Zesilovač

Referenční výstupní výkon

Při použití síťového adaptéru: 10 W + 10 W
(satelitní reproduktor, při 1% harmonickém
zkreslení, 1 kHz, 6 Ω) 20 W (Subwoofer, při
1% harmonickém zkreslení, 100 Hz, 4 Ω)

Při použití baterie: 4 W + 4 W (satelitní
reproduktor, při 10% harmonickém
zkreslení, 1 kHz, 6 Ω) 8 W
(Subwoofer, při 10% harmonickém
zkreslení, 100 Hz, 4 Ω)

Bluetooth

Komunikační systém

Specifikace *Bluetooth* verze 3.0

Výkon Specifikace *Bluetooth* třídy výkonu 2

Maximální dosah komunikace

V přímém směru přibl. 10 m*1

Frekvenční pásmo Pásmo 2,4 GHz (2,4000 GHz - 2,4835 GHz)

Metoda modulace FHSS

Kompatibilní *Bluetooth* profily*²

A2DP (Advanced Audio Distribution Profile
- Pokročilý profil pro distribuci zvuku)

AVRCP (Audio Video Remote Control
Profile - Profil dálkového ovládaní pro
audio a video)

HSP (Headset Profile - Profil náhlavní
soupravy)

HFP (Hands-free Profile - Handsfree profil)

Podporovaný kodek*³

SBC*⁴, AAC*⁵

Přenosový rozsah (A2DP)

20 Hz - 20 000 Hz (vzorkovací frekvence
44,1 kHz)

*¹ Skutečný dosah se liší podle různých podmínek, jako jsou například překážky mezi zařízeními, magnetická pole kolem mikrovlnné trouby, statická elektřina, příjmová citlivost, výkon antény, operační systém, softwarová aplikace atd.

*² Profily standardu *Bluetooth* indikují účel *Bluetooth* komunikace mezi zařízeními.

*³ Kodek: Formát pro kompresi a konverzi audio signálu

*⁴ Subband Codec (Podpásmové kódování)

*⁵ Advanced Audio Coding (Pokročilé kódování zvuku)

Mikrofon

Typ: Elektretový kondenzátorový

Směrová charakteristika:
Všesměrový

Efektivní frekvenční rozsah:
50 Hz - 10 kHz

Obecné

Vstup Konektor AUDIO IN (Audio vstup)
(konektor stereo mini \varnothing 3,5 mm)

DC OUT (Stejnosc. výstup)
Konektor USB typu A (pro nabíjení baterie
připojeného zařízení) (5 V, max. 1,5 A)

Napájení DC (stejnosc.) 15 V (pomocí dodávaného
síťového adaptéru připojeného ke zdroji
energie AC 100 - 240 V, 50/60 Hz) nebo
pomocí vestavěné lithium-iontové baterie

Výdrž lithium-iontové baterie (při použití *Bluetooth* připojení)
přibl. 6 hodin*⁶

Rozměry (včetně vyčnívajících částí a ovládacích prvků)
Přibl. 385,0 mm × 152,0 mm × 65,0 mm
(š/v/h)

Hmotnost Přibl. 2 000 g
včetně baterie

Dodávané příslušenství
Síťový adaptér (AC-E1530) (1)
Návod k obsluze (tento dokument)
Příručka *Bluetooth*® (1)
Záruční list (1)
Přepravní pouzdro (1)

*6 Uvedená doba se může lišit v závislosti na okolní teplotě nebo podmínkách používání.

Design a technické údaje se mohou změnit bez předchozího upozornění.

Řešení problémů

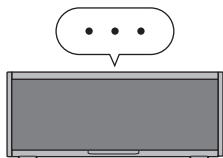

Žádný zvuk/Zvuk pouze z jednoho reproduktoru/ Nízká úroveň zvuku

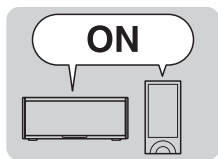

Zkontrolujte, zda jsou tento systém i připojené zařízení zapnuty.

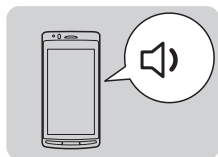

Zvyšte hlasitost systému a připojeného zařízení.

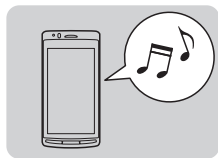

Zkontrolujte, zda je na připojeném zařízení spuštěno přehrávání.

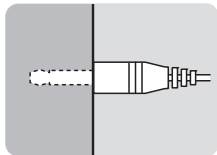

Zkontrolujte, zda jsou obě zástrčky připojovacího kabelu (není součástí příslušenství) pevně připojeny k systému a připojovanému zařízení.

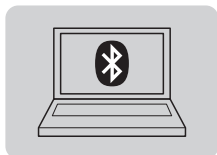

Pokud připojujete k tomuto systému osobní počítač, zajistěte, aby byl audio výstup počítače nastaven na *Bluetooth* zařízení.



Znovu spárujte tento systém a *Bluetooth* zařízení.

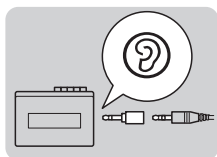

Pokud je připojené zařízení monofonní, bude zvuk vystupovat pouze z levého reproduktoru.



Zkreslený zvuk/ Brum nebo šum na výstupu systému

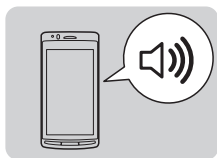

Snižte hlasitost na připojeném zařízení.



Pokud je připojené zařízení vybaveno funkcí ekvalizéru, vypněte ji.

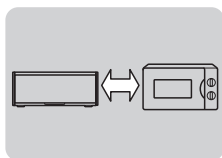

Udržujte systém v dostatečné vzdálenosti od mikrovlnné trouby, bezdrátové sítě LAN apod.

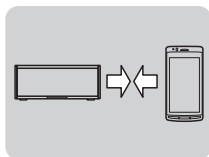

Umístěte tento systém a *Bluetooth* zařízení blíže k sobě. Odstraňte všechny překážky mezi tímto systémem a *Bluetooth* zařízením.

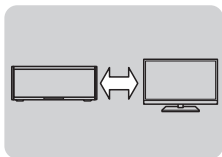

Udržujte systém v dostatečné vzdálenosti od televizoru.

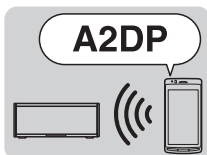

Přepněte *Bluetooth* připojení na A2DP ovládáním *Bluetooth* zařízení, když je nastaveno HFP nebo HSP.

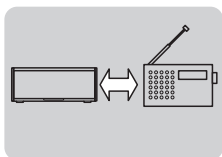

Pokud k tomuto systému připojíte zařízení s vestavěným rádiem nebo tunerem, může se stát, že nebude možno přijímat vysílání nebo že dojde k zhoršení citlivosti. Umístěte systém do větší vzdálenosti od takového zařízení a zkontrolujte, zda je kvalita poslechu vysílání uspokojivá.

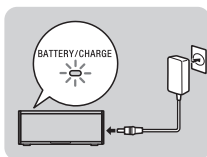

Pokud indikátor BATTERY/CHARGE (Baterie/Nabíjení) bliká zeleně, nabijte systém připojením síťového adaptéru.

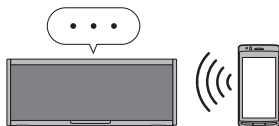

Párování není možné

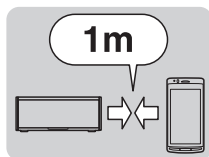

Přemístěte tento systém a *Bluetooth* zařízení do vzájemné vzdálenosti max. 1 m.

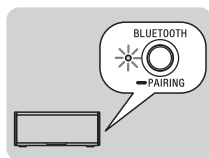

Pokud indikátor *Bluetooth* (modrý) neblíká rychle, stiskněte tlačítko BLUETOOTH-PAIRING (Bluetooth párování) na systému a podržte jej, dokud neuslyšíte dvě pípnutí.

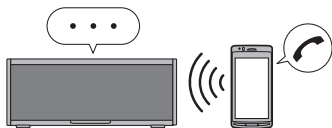

Žádný hlas/ Slabý hlas příjemce

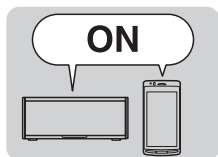

Zkontrolujte, zda jsou tento systém i připojené zařízení zapnuty.

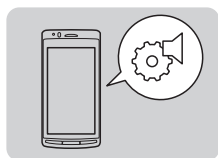

Zkontrolujte, zda je výstup z *Bluetooth* mobilního telefonu nastaven na tento systém.



Vyberte HFP nebo HSP *Bluetooth* připojení ovládaním *Bluetooth* zařízení.

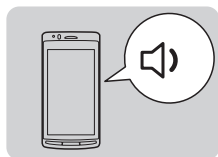

Zvyšte hlasitost systému a připojeného zařízení.

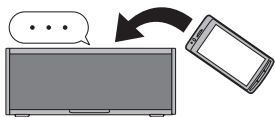

Připojení jedním dotykem (NFC) není možné

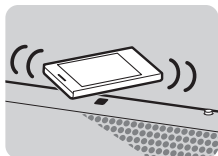

Udržujte smartphone v blízkosti systému, dokud smartphone nezačne vibrovat. Pokud se vám to nepodaří, přemístěte smartphone jemně na část systému označenou N.



Zkontrolujte, zda je zapnutá funkce NFC na smartphonu.



Zkontrolujte, zda je ve smartphonu zobrazena aplikace „NFC Easy Connect“.

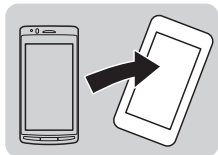

Pokud je smartphone v pouzdře, vyjměte jej.



Citlivost příjmu funkce NFC závisí na zařízení. Pokud se vám několikrát nepodaří připojit k smartphonu pomocí funkce One touch (Připojení jedním dotykem), připojte jej k systému operací na obrazovce.

Prenosný audio systém

SK Návod na použitie



© 2013 Sony Corporation

SRS-BTX500

Prenosný audio systém

SK Úvodný prehľad pre *Bluetooth*® funkciu



© 2013 Sony Corporation

SRS-BTX500

1

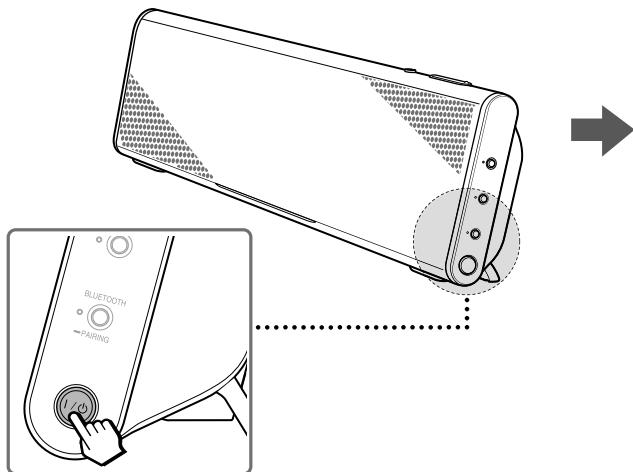

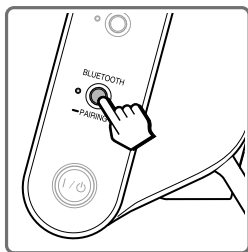

Zatlačte a uvoľnite.

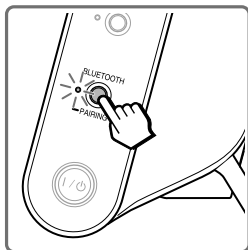



Zatlačte a pridržte, kým nezaznejú dve pípnutia a nezačne rýchlo blikat indikátor.

2

Android



Klepnite na [Settings]
(Nastavenia)

→ [Bluetooth  ]



[Bluetooth]

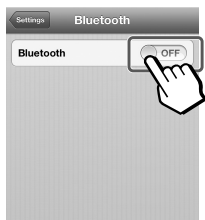

iPhone



Klepnite na [Settings]
(Nastavenia)

→ [Bluetooth]

[] → []

[] → []

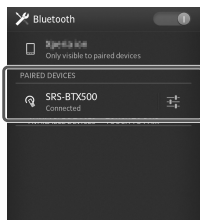
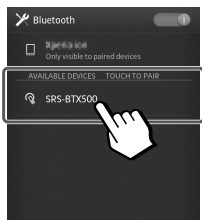

[SRS-BTX500]



[SRS-BTX500]

3

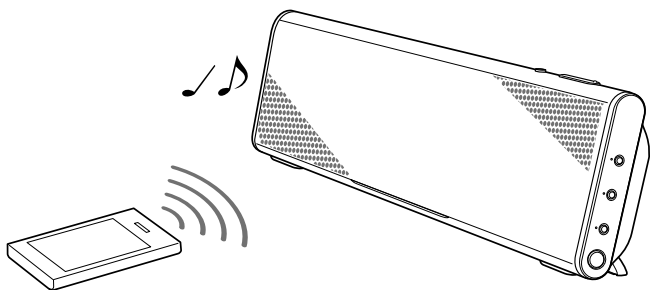

Pred používaním zariadenia si pozorne prečítajte návod na použitie a uschovajte ho pre ďalšie použitie.

VÝSTRAHA

Aby ste predišli riziku vzniku požiaru a riziku úrazu elektrickým prúdom, nevystavujte zariadenie dažďu ani vlhkosti.

Aby sa predišlo prehriatiu zariadenia a následnému vzniku požiaru, nezakrývajte ventilačné otvory zariadenia novinami, obrusmi, záclonami atď. Na zariadenie neumiestňujte horiace sviečky.

Aby ste predišli riziku vzniku požiaru alebo úrazu elektrickým prúdom, zariadenie nevystavujte pôsobeniu vody (špliechaniu atď.) a na zariadenie nekladte nádoby naplnené kvapalinou, napríklad vázy.

Zariadenie neumiestňujte do uzatvorených miest, ako je napr. vstavaná skriňa alebo knižnica.

Batérie (samostatné ani nainštalované v zariadení) nevystavujte dlhší čas nadmernému teplu, ako napr. slnečnému žiareniu, ohňu a pod.

Keďže sa koncovka AC adaptéra používa na odpojenie AC adaptéra od elektrickej siete, pripojte ho do ľahko dostupnej elektrickej zásuvky. V prípade spozorovania neštandardnej prevádzky ho ihneď odpojte od elektrickej zásuvky.

Zariadenie je pod stálym napätím, kým je sieťová šnúra v elektrickej zásuvke, aj keď je samotné zariadenie vypnuté.

Typový štítok a dôležité informácie ohľadom bezpečnosti sú uvedené na spodnej časti samotného zariadenia a na AC adaptéri.

Autorské práva a licencie

Názov *Bluetooth®* a logá sú vlastníctvom spoločnosti Bluetooth SIG, Inc. a spoločnosť Sony Corporation ich na akékoľvek účely používa na základe licencie.

N Mark je obchodná značka alebo ochranná známka spoločnosti NFC Forum, Inc. v USA a ďalších krajinách.

Android je obchodná značka spoločnosti Google Inc.

iPhone je obchodná značka alebo ochranná známka spoločnosti Apple Inc. v USA a/alebo ostatných krajinách.

Všetky ostatné obchodné značky a obchodné názvy sú obchodnými značkami a názvami príslušných vlastníkov.

Bezpečnostné upozornenia

Poznámky k používaniu mobilného telefónu

- Podrobnosti o ovládaní telefónu pri prijíma hovor počas prenosu audio signálu pomocou *Bluetooth* prepojenia pozri v návode na použitie mobilného telefónu.

Bezpečnosť

Poznámky k AC adaptéru

- Pred pripájaním/odpájaním AC adaptéra najskôr vypnite zariadenie. Inak môže dôjsť k poruche.
- Používajte len dodávaný AC adaptér. Aby nedošlo k poškodeniu zariadenia, nepoužívajte iný než dodávaný AC adaptér.



Polarita konektora

- AC adaptér pripojte do ľahko dostupnej elektrickej zásuvky. V prípade nejakého problému ho ihneď odpojte od elektrickej zásuvky.
- AC adaptér neumiestňujte do uzatvorených miest, ako je napr. vstavaná skriňa alebo knižnica.
- Aby ste predišli riziku vzniku požiaru alebo úrazu elektrickým prúdom, AC adaptér nevystavujte pôsobeniu vody (špliechaniu atď.) a na AC adaptér nekladte nádoby naplnené kvapalinou, napríklad vázy.

Umiestnenie

- Reprodukory neumiestňujte do naklonenej polohy.
- Nenechávajte zariadenie v blízkosti zdrojov tepla a nevystavujte ho pôsobeniu priameho slnečného žiarenia, prachu, vlhkosti, dažďu ani mechanickým otrasom.

Prevádzka

- Do konektorov alebo ventilačných otvorov na zadnej strane zariadenia nevkladajte žiadne drobné predmety. Môže dôjsť ku skratu a poruche.

Čistenie

- Na čistenie povrchu nepoužívajte lieh, benzín ani riedidlo.

Ostatné

- Ak máte akékoľvek otázky alebo problémy týkajúce sa zariadenia, ktoré nie sú v tomto návode popísané, obráťte sa na najbližšieho predajcu Sony.

Bezdrôtová Bluetooth technológia

Bezdrôtová *Bluetooth* technológia je technológia s krátkym dosahom, ktorá umožňuje bezdrôtovú dátovú komunikáciu medzi digitálnymi zariadeniami ako napr. PC a digitálny fotoaparát. Bezdrôtová *Bluetooth* technológia funguje v dosahu cca 10 m. Prepojenie dvoch zariadení je vzájomné, niektoré zariadenia je však možné pripojiť k viacerým zariadeniam naraz.

Na prepojenie nie je potrebný žiadny kábel, ani nie je potrebné umiestniť zariadenia oproti sebe ako pri infračervenej technológii. Zariadenia môžete napríklad používať aj keď sú v batohu alebo vo vrecku.

Bluetooth štandard je medzinárodný štandard podporovaný a využívaný mnohými spoločnosťami po celom svete.

Komunikačný systém a kompatibilné *Bluetooth* profily s týmto zariadením

Profil je štandardizácia funkcie pre špecifikácie jednotlivých *Bluetooth* zariadení. Toto zariadenie podporuje nasledovné *Bluetooth* verzie a profily: Komunikačný systém:

Bluetooth špecifikácie Ver. 3.0

Kompatibilné *Bluetooth* profily:

- A2DP (Advanced Audio Distribution Profile): Vysielanie alebo príjem audio signálu vo vysokej kvalite.
- AVRCP (Audio Video Remote Control Profile): Ovládanie hlasitosti.
- HSP (Headset Profile): Hovory v telefóne/Ovládanie telefónu.

- HFP (Hands-free Profile): Hovory v telefóne/Ovládanie telefónu s voľnými rukami (Hands-free).

Maximálny komunikačný dosah

Bluetooth zariadenia používajte do 10 m (bez prekážok) od tohto zariadenia. Maximálny komunikačný dosah môže byť v nasledovných podmienkach kratší.

- Medzi týmto a *Bluetooth* zariadením sú prekážky ako osoby, kov alebo stena.
- V blízkosti tohto zariadenia sa používa LAN zariadenie.
- V blízkosti tohto zariadenia sa používa mikrovlnná rúra.
- V blízkosti tohto zariadenia sa používa zariadenie generujúce elektromagnetické žiarenie.

Rušenie z iných zariadení

Bluetooth a bezdrôtové LAN (IEEE802.11b/g) zariadenia využívajú rovnakú frekvenciu, preto ak toto zariadenie používate v blízkosti bezdrôtového LAN zariadenia, môže dôjsť k mikrovlnným interferenciám, ktoré môžu spôsobiť zhoršenie komunikačnej rýchlosti, šum alebo chybné spojenie.

V takomto prípade vykonajte nasledovné.

- Používajte toto zariadenie minimálne 10 m od bezdrôtového LAN zariadenia.
- Ak toto zariadenie používate v menšej vzdialenosti než 10 m od bezdrôtového LAN zariadenia, vypnite bezdrôtové LAN zariadenie.

Rušenie iných zariadení

Mikrovlnné žiarenie vysielané z *Bluetooth* zariadenia môže mať negatívny dopad na správnu činnosť elektronických zdravotníckych prístrojov. Na nasledovných miestach vypnite toto aj *Bluetooth* zariadenie, pretože môže vzniknúť riziko nebezpečenstva.

- V blízkosti horľavých plynov, v nemocniciach, vlakoch, lietadlách alebo čerpacích staniaciach.
- V blízkosti automatických dverí alebo požiarnych hlásičov.

Poznámky

- Aby bolo možné používať *Bluetooth* funkciu, pripájané *Bluetooth* zariadenie musí mať rovnaký profil ako toto zariadenie.

Aj keď sú profily rovnaké, zariadenia môžu v závislosti od ich špecifikácií fungovať odlišne.

- Z dôvodu vlastností bezdrôtovej *Bluetooth* technológie je zvuk reprodukováný týmto zariadením mierne oneskorený voči zvuku z prehrávacieho *Bluetooth* zariadenia počas hovoru cez telefón alebo počúvania hudby.
- Toto zariadenie podporuje bezpečnostné štandardy, ktoré sú v súlade s *Bluetooth* štandardmi, aby sa zaistilo bezpečné prepojenie pri používaní bezdrôtovej *Bluetooth* technológie. V závislosti od nastavení však zabezpečenie nemusí postačovať. Pri komunikácii pomocou bezdrôtovej *Bluetooth* technológie buďte obozretní.
- Nezodpovedáme za únik informácií pri *Bluetooth* komunikácii.
- Aby bol zabezpečený súlad s *Bluetooth* štandardmi špecifikovanými normou Bluetooth SIG a autentifikácia, je potrebné zariadenie disponujúce *Bluetooth* funkciou. Aj keď pripojené zariadenie vyhovuje uvedeným

Bluetooth štandardom, niektoré zariadenia sa v závislosti od funkcií alebo špecifikácií daného zariadenia nemusia dať pripojiť, alebo nemusia pracovať správne.

- V závislosti od *Bluetooth* zariadenia pripojeného k tomuto systému, komunikačného prostredia alebo prevádzkového prostredia sa môže vyskytovať šum alebo výpadky zvuku.

Funkcie jednotlivých prvkov

Indikátor BATTERY/CHARGE

Svieti alebo bliká podľa stavu komunikácie.

Podrobnosti pozri v nasledovnej časti "Indikácie indikátora BATTERY/CHARGE".

Značka N (N Mark)

Stlačením vytvoríte *Bluetooth* prepojenie s NFC-kompatibilným smartfónom.

Tlačidlo (Hovor)

Stlačte pre vykonanie hovoru alebo ovládanie počas hovoru.

Tlačidlá VOLUME -/+

Nastavenie hlasitosti.

Podsvietenie

Svieti rôznymi farbami podľa daného stavu systému. Podrobnosti pozri v nasledovnej časti "Indikácie podsvietenia".

Mikrofón

Používajte ho počas hovoru.

Podstavec

Otvorte ho, keď chcete používať systém.

Konektor DC IN 15V

Pripojenie dodávaného AC adaptéra.

Konektor AUDIO IN

Pripojenie konektora pre slúchadlá na prenosnom audio zariadení, PC, atď. pomocou prepojovacieho kábla (nedodávaný).

Prepínač BLUETOOTH STANDBY

Zapnutie/vypnutie *Bluetooth* pohotovostného režimu.

Tlačidlo RESET

Resetovanie systému.

Konektor DC OUT ONLY (USB)

Nabíjanie batérie v zariadeniach ako je napr. smartfón atď. po ich pripojení do konektora DC OUT ONLY (USB konektor).

Tlačidlo SOUND

Stláčaním zvolíte zvukový efekt.

Indikátor SOUND

Svieti podľa nastaveného zvukového efektu.

Tlačidlo AUDIO IN

Stlačením aktivujete reprodukciu zvuku zo zariadenia pripojeného prepojovacím káblom (nedodávaný).

Indikátor AUDIO IN (žltý)

Svieti v režime AUDIO IN.

Tlačidlo BLUETOOTH-PAIRING

Stlačte pre spárovanie s iným *Bluetooth* zariadením.

Indikátor *Bluetooth* (modrý)

Svieti, bliká alebo nesvieti podľa stavu komunikácie. Podrobnosti pozri v nasledovnej časti "Indikácie *Bluetooth* funkcie".

Tlačidlo I/

Zapnutie/vypnutie zariadenia.

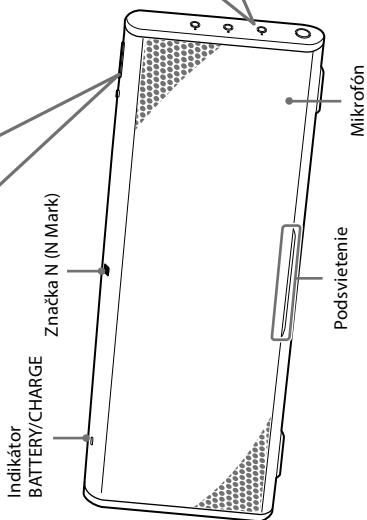
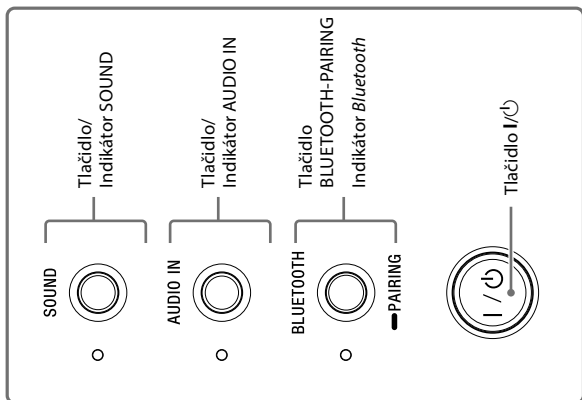
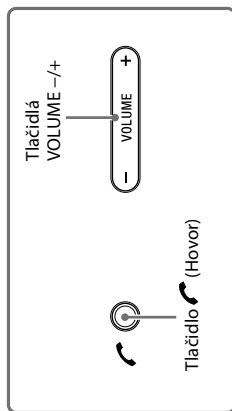

Indikácie indikátora BATTERY/CHARGE (vstavaná lítium-iónová (Li-Ion) batéria)

Stav	Indikátor BATTERY/CHARGE
Systém je zapnutý	Svieti (nazeleno) (napájanie len z batérie)
Batéria vyžaduje nabitie	Bliká (nazeleno)
Nabíjanie batérie	Svieti (nažltlo)
Nabíjanie je dokončené	Nesvieti

Indikácie podsvietenia

Stav	Podsvietenie
Režim AUDIO IN	Svieti (nabielo)
Vyhľadávanie zariadenia	Svieti (nabielo)
Pripájanie k <i>Bluetooth</i> zariadeniu	Svieti (namodro)
Stláčajú sa tlačidlá VOLUME -/+	Blikne jedenkrát (nabielo)
Pri nastavení hlasitosti na maximálnu alebo minimálnu úroveň	Blikne trikrát (nabielo)

Rada

- Pre zapnutie/vypnutie podsvietenia zatlačte a pridržierte tlačidlo BLUETOOTH-PAIRING a potom zatlačte a pridržierte tlačidlo I/☺.

Indikácie *Bluetooth* funkcie

Stav	Indikátor <i>Bluetooth</i> (modrý)
Párovanie so zariadením	Rýchlo bliká
Vyhľadávanie zariadenia	Bliká
Pripojené k zariadeniu	Svieti
<i>Bluetooth</i> pohotovostný režim	Pomaly bliká

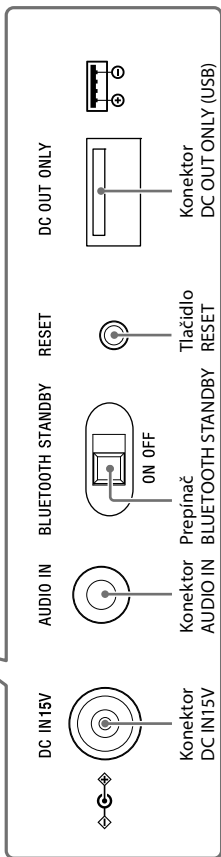
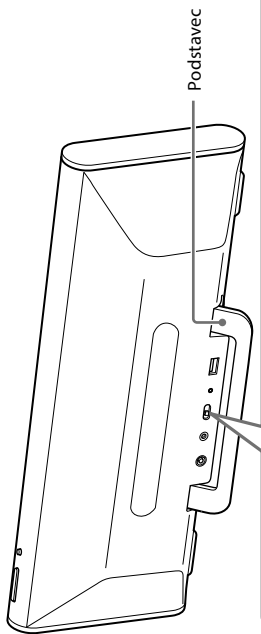

Otvorenie podstavca

System je možné postaviť po otvorení podstavca.

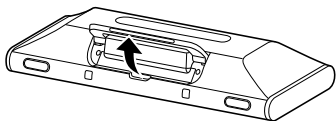

Zatvorenie podstavca

Podstavec zatvorte proti smeru šípky.

Zapnutie/vypnutie systému/ Nabíjanie batérie

System je možné napájať z AC adaptéra alebo zo vstavanej Li-Ion batérie (nabíjateľná). Pred prvým použitím systému nabíjate jeho batériu.

- 1 Pripojte dodávaný AC adaptér. Indikátor BATTERY/CHARGE (žltý) počas nabíjania svieti a po nabití zhasne. Nabitie batérie trvá cca 4 hodiny.

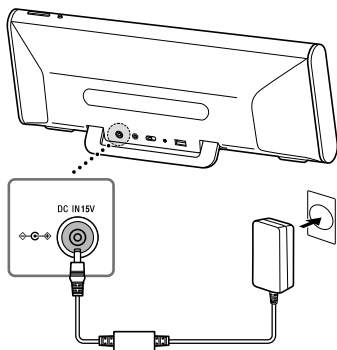

2 Stlačte tlačidlo I/⏻.

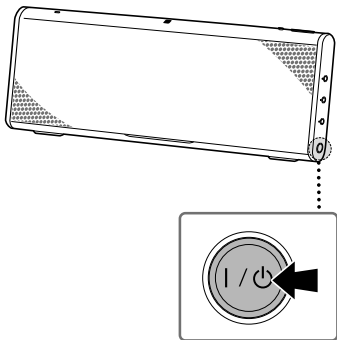

- Opakované cykly nabíjania a vybíjania spôsobujú postupný pokles kapacity nabíjateľnej batérie. Keď výdrž batérie klesne na polovicu obvyklého času aj po úplnom nabití, obráťte sa na najbližšieho predajcu Sony za účelom výmeny batérie.

Resetovanie systému

Ak tlačidlá na systéme nereagujú, stlačte tlačidlo RESET na zadnej strane systému vhodným špicatým predmetom.

Rada

- Systém môžete po nabití batérie napájať z batérie a nie z AC adaptéra.

Poznámky

- Ak indikátor BATTERY/CHARGE bliká podľa popisu ďalej, nabíjate batériu. V týchto prípadoch nie je možné nabíjať batériu cez konektor DC OUT ONLY.
 - Bliká (nazeleno) (batéria je slabá).
 - Bliká (nažltlo), po zapnutí systému zhasne (batéria je vybitá).
- Ak prepnete zdroj napájania medzi AC adaptérom a batériou pripojením/odpojením AC adaptéra, systém nakrátko preruší reprodukciu zvuku. Nejde o poruchu.
- Maximálny výstupný výkon bude pri odpojení AC adaptéra nižší.
- V extrémne chladnom alebo teplom prostredí môže dôjsť k nasledovnému.
 - Pri napájaní z AC adaptéra sa môže nabíjanie dokončiť príliš rýchlo, alebo nemusí byť možné.
 - Pri napájaní len z batérie sa systém môže po troch bliknutiach (nazeleno) indikátora BATTERY/CHARGE vypnúť (zastaviť prehrávanie).
- Batériu nabíjate minimálne dvakrát ročne.

Vytvorenie bezdrôtového prepojenia s *Bluetooth* zariadeniami

Pomocou tohto systému môžete bezdrôtovo reprodukovať hudbu aj realizovať telefonovanie s voľnými rukami (Hands-free), ak využijete jeho *Bluetooth* funkciu.

Zvoľte si jednu z nasledovných troch metód, ktorá najlepšie vyhovuje *Bluetooth* zariadeniu. Podrobnosti o ovládaní daného zariadenia pozri v jeho návode na použitie.

Párovanie s *Bluetooth* zariadením: Pozri **Postup A**

Bluetooth zariadenia musia byť najskôr navzájom "spárované".

Pripojenie spárovaného zariadenia: Pozri **Postup B**

Reprodukciu hudby zo spárovaného *Bluetooth* zariadenia pozri v tomto postupe.

Prepojenie so smartfónom jediným dotykým (NFC): Pozri **Postup C**

Ak používate NFC-kompatibilný smartfón, môžete zaviesť *Bluetooth* prepojenie jednoduchým dotknutím sa systému so smartfónom.

Pred ovládaním tohto systému overte nasledovné.

- Systém aj iné zariadenie sú umiestnené maximálne 1 m od seba.
- Systém je napájaný z AC adaptéra, alebo je dostatočne nabitá batéria.
- Majte po ruke návod na použitie párovaného zariadenia.

Postup A

Párovanie a prepojenie s *Bluetooth* zariadením

1 Zapnite systém.

Indikátor *Bluetooth* (modrý) bliká. Ak svieti indikátor AUDIO IN (žltý), stlačte tlačidlo BLUETOOTH-PAIRING.

2 Zapnite *Bluetooth* funkciu na inom *Bluetooth* zariadení.

Podrobnosti pozri v návode na použitie daného zariadenia.

3 Zatlačte a pridržte tlačidlo BLUETOOTH-PAIRING na systéme, kým nezaznejú dve pípnutia.

Indikátor *Bluetooth* (modrý) začne rýchlo blikáť a režim párovania je aktívny.

Rada

- Ak ako prvý zapnete systém, indikátor *Bluetooth* (modrý) začne rýchlo blikáť.

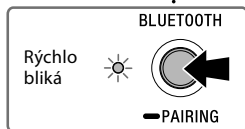
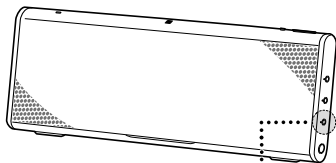

4 Na *Bluetooth* zariadení vykonajte postup párovania tak, aby dané zariadenie zistilo toto zariadenie.

5 Zvoľte "SRS-BTX500" zobrazené na displeji *Bluetooth* zariadenia.

Ak sa na displeji daného zariadenia nezobrazí "SRS-BTX500", zopakujte postup od kroku 2.

Poznámka

- Niektoré zariadenia nedokážu zobrazit zoznam zistených zariadení.

6 Ak je na displeji pripájaného *Bluetooth* zariadenia zobrazená výzva na zadanie kódu*, zadajte kód "0000".

Bluetooth prepojenie je zavedené a indikátor *Bluetooth* (modrý) na systéme zostane svietiť.

* Kód môže byť označený ako "Kód", "PIN kód", "Číslo PIN" alebo "Heslo".

Rada

- Pre spárovanie s inými *Bluetooth* zariadeniami zopakujte kroky 2 až 6 pre každé zariadenie.

Poznámky

- Režim párovania na systéme sa zruší po cca 5 minútach a indikátor *Bluetooth* (modrý) bliká pomaly. Ak sa režim párovania zruší v jeho priebehu, začnite znova od kroku 3.
- Kód tohto systému je nemenný "0000". Tento systém nie je možné spárovať s *Bluetooth* zariadením, ktorého kód nie je "0000".
- Ak raz *Bluetooth* zariadenia spárujete, nie je potrebné ich opätovné párovanie. V nasledovnom prípade však môže byť potrebné znova vykonať párovanie.
 - Tento systém je spárovaný s 9 alebo viac zariadeniami.

Systém je možné spárovať až s 8 *Bluetooth* zariadeniami. Ak po spárovaní s 8 zariadeniami spárujete nové zariadenie, novo spárované zariadenie nahradí najstaršie z 8 spárovaných zariadení.

- S týmto systémom môže byť spárovaných viacero zariadení, zvuk sa však bude reprodukovat len z jedného z nich.

Postup B

Pripojenie spárovateľného *Bluetooth* zariadenia

1 Zapnite systém.

Indikátor *Bluetooth* (modrý) bliká. Ak svieti indikátor AUDIO IN (žltý), stlačte tlačidlo BLUETOOTH-PAIRING.

2 Zapnite *Bluetooth* funkciu na inom *Bluetooth* zariadení.

Rada

- Ak pripájate naposledy pripojené *Bluetooth* zariadenie, systém sa s ním pokúsi obnoviť *Bluetooth* prepojenie, ak je *Bluetooth* funkcia takého zariadenia zapnutá. Keď je *Bluetooth* prepojenie zavedené, indikátor *Bluetooth* (modrý) na systéme zostane svietiť.

3 Zvoľte "SRS-BTX500" zobrazené na displeji *Bluetooth* zariadenia.

Ak je to potrebné, zvoľte *Bluetooth* profil podporovaný týmto systémom z nasledovných možností: A2DP, HSP alebo HFP. Podrobnosti o jednotlivých profiloch pozri v časti "Bezdrôtová *Bluetooth* technológia".

Bluetooth prepojenie je zavedené a indikátor *Bluetooth* (modrý) na systéme zostane svietiť.

Pokračovanie →

Poznámky

- Tento krok nemusí byť pri niektorých zariadeniach potrebný.
- Ak sa systém nedokáže pripojiť k Bluetooth zariadeniu, odstráňte zariadenie "SRS-BTX500" z Bluetooth zariadenia a znova vykonajte párovanie.

Bluetooth pohotovostný režim

Ak je Bluetooth pohotovostný režim nastavený na ON (Zap.), systém je možné zapnúť a ovládať z Bluetooth zariadenia.

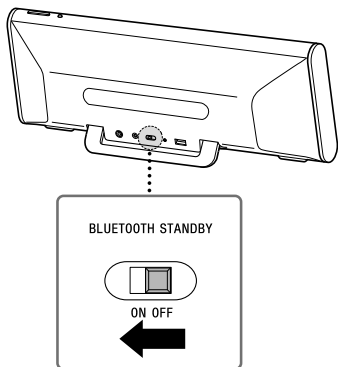

Poznámka

- Ak je systém napájaný z batérie, bude sa batéria vybiť, aj keď je systém vypnutý, ak je prepínač BLUETOOTH STANDBY nastavený na ON.

Postup C

Pripojenie smartfónu jediným dotykom (NFC)

Po jednoduchom dotyku systému s NFC-kompatibilným smartfónom sa systém automaticky zapne, spáruje sa a prepojí s daným smartfónom.

- 1 Stiahnite a nainštalujte aplikáciu "NFC Easy Connect" do smartfónu.

"NFC Easy Connect" je originálna aplikácia spoločnosti Sony pre telefóny s OS Android a je dostupná na lokalite Google Play Store. Pre stiahnutie a inštalovanie tejto bezplatnej aplikácie vyhľadajte názov "NFC Easy Connect" alebo si oskenujte nasledovný dvojrozmerný kód. Pri sťahovaní sa vyžadujú komunikačné poplatky za pripojenie. V niektorých krajinách/regiónoch nemusí byť aplikácia dostupná.

Rada

- Pri niektorých smartfónoch môže byť funkcia pripojenia jediným dotykom k dispozícii aj bez nutnosti sťahovania aplikácie "NFC Easy Connect". V tomto prípade sa môže ovládanie a špecifikácie líšiť od tu uvedeného popisu. Podrobnosti pozri v návode na použitie daného smartfónu.

Cez dvojrozmerný kód:
Použite aplikáciu na čítanie
dvojrozmerných kódov.



Kompatibilné smartfóny

- Smartfóny s integrovanou funkciou NFC (OS: Android 2.3.3 alebo novšia verzia, okrem OS Android 3.x)

NFC

NFC (Near Field Communication) je technológia umožňujúca zaviesť bezdrôtovú komunikáciu na krátku vzdialenosť medzi rôznymi zariadeniami, ako sú mobilné telefóny a bezkontaktné čítacie systémy. Vďaka funkcii NFC sa dátová komunikácia môže dosiahnuť jediným dotykom na príslušnom symbole alebo určenom mieste na NFC-kompatibilných zariadeniach.

2 Spustíte aplikáciu "NFC Easy Connect" na smartfóne.

Overte, či sa zobrazilo okno aplikácie.

3 Dotknite sa systému smartfónom.

Smartfónom sa dotýkajte označenia N vyznačeného na systéme, kým smartfón nezavibruje.

Smartfón zavibruje
(systém sa rozpoznal)

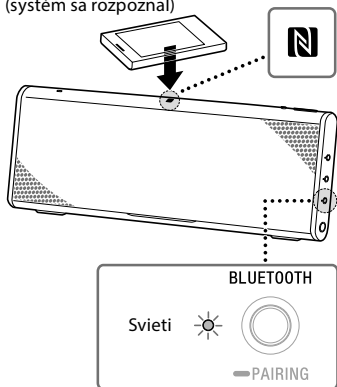

Prepojenie zrealizujete podľa zobrazených pokynov. Keď je *Bluetooth* prepojenie zavedené, indikátor *Bluetooth* (modrý) na systéme zostane svietiť.

Rady

- Ak je zavedenie prepojenia zložité, skúste nasledovné.
 - Aktivujte aplikáciu "NFC Easy Connect" a smartfónom jemne pohybujte po označení N na systéme.
 - Ak je smartfón v puzdre, vyberte ho.
- Pre odpojenie sa systému dotknite smartfónom znova.
- Ak máte viacero NFC-kompatibilných zariadení, jednoducho sa smartfónom dotknite iného zariadenia, aby sa prešlo prepojenie na prepojenie s takýmto zariadením. Napríklad ak je váš smartfón prepojený s NFC-kompatibilnými slúchadlami, jednoducho sa dotknite smartfónom tohto systému, aby ste prepli *Bluetooth* prepojenie na prepojenie s týmto systémom (prepínanie prepojenia jediným dotykom).

Počúvanie hudby

Cez *Bluetooth* funkciu vo vašich zariadeniach môžete bezdrôtovo reprodukovat hudbu.

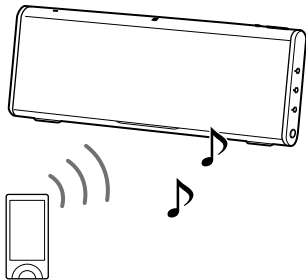

Operácie sa môžu líšiť v závislosti od daného *Bluetooth* zariadenia. Pozri tiež návod na použitie dodávaný s *Bluetooth* zariadením.

1 Zavedte *Bluetooth* prepojenie medzi týmto systémom a daným zariadením.

Podrobnosti o postupe zavedenia *Bluetooth* prepojenia pozri v časti "Vytvorenie bezdrôtového prepojenia s *Bluetooth* zariadeniami". Keď je *Bluetooth* prepojenie zavedené, indikátor *Bluetooth* (modrý) na systéme zostane svietiť.

2 Spustíte prehrávanie na *Bluetooth* zariadení a nastavíte hlasitosť.

Hlasitosť na *Bluetooth* zariadení nastavte na primeranú úroveň a stláčajte tlačidlá VOLUME -/+ na tomto systéme.

Automatické vypnutie

Ak nepoužívate Hands-free profil (nevyužívate prepojenie s *Bluetooth* zariadením pomocou profilu HFP/HSP), nenabíjate batériu žiadneho zariadenia cez konektor DC OUT ONLY a prehrávanie je zastavené, systém sa po uplynutí cca 20 minút automaticky vypne.

Po použití

Vykonajte niektorú z nasledovných operácií.

- Vypnite *Bluetooth* funkciu na inom *Bluetooth* zariadení. Podrobnosti pozri v návode na použitie daného zariadenia.
- Vypnite *Bluetooth* zariadenie.
- Vypnite tento systém.
- Pre odpojenie sa systému dotknite smartfónom znova (len NFC-kompatibilné smartfóny).

Hands-free telefonovanie počas počúvania hudby

Môžete využívať Hands-free telefonovanie cez *Bluetooth* prepojenie s *Bluetooth* mobilným telefónom, ktorý dokáže prehrávať hudbu a podporuje *Bluetooth* profil A2DP a HFP alebo HSP.

Ak váš *Bluetooth* mobilný telefón podporuje obidva profily HFP aj HSP, nastavte profil HFP.

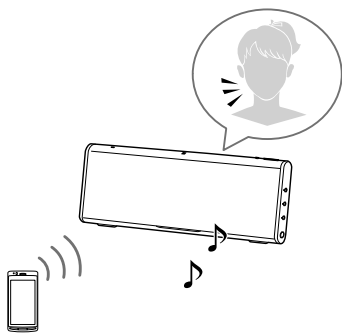

Operácie sa môžu líšiť v závislosti od daného *Bluetooth* mobilného telefónu. Pozri tiež návod na použitie mobilného telefónu.

1 Zavedte *Bluetooth* prepojenie medzi týmto systémom a daným mobilným telefónom.

Podrobnosti o postupe zavedenia *Bluetooth* prepojenia pozri v časti "Vytvorenie bezdrôtového prepojenia s *Bluetooth* zariadeniami". Keď je *Bluetooth* prepojenie zavedené,

indikátor *Bluetooth* (modrý) na systéme zostane svietiť.

2 Spustíte prehrávanie na *Bluetooth* mobilnom telefóne a nastavíte hlasitosť.

Hlasitosť na *Bluetooth* mobilnom telefóne nastavte na primeranú úroveň a stlačajte tlačidlá VOLUME -/+ na tomto systéme.

Volanie

Ovládajte *Bluetooth* mobilný telefón. Overte, či sa zo systému reprodukuje volací tón a hovorte cez mikrofón. Ak nepočuť žiadny volací tón, stlačte tlačidlo  (Hovor) na systéme na cca 2 sekundy, aby sa prepo volacie zariadenie na tento systém.

Príjem hovoru

Ak prichádza hovor, prehrávanie sa pozastaví a zo systému sa bude reprodukovat' vyzváňací tón. Stlačte tlačidlo  (Hovor) na systéme a hovorte cez mikrofón.

Rady

- Ak sa pri prichádzajúcom hovore zo systému nereprodukuje vyzváňací tón, zastavte prehrávanie a stlačte tlačidlo  (Hovor), aby ste mohli komunikovať.
- Hands-free volanie je možné využívať, keď sa dokončí prehrávanie.
- Počas hovoru stláčaním tlačidiel VOLUME -/+ na systéme nastavíte hlasitosť.

Poznámky

- Počas hovoru sa zvuk reprodukuje len ľavým reproduktorom.
- Smartfón používajte minimálne 50 cm od systému. Ak sú systém a smartfón príliš blízko, môže byť počuť šum.

Pokračovanie ➔

Ukončenie hovoru

Stlačte tlačidlo  (Hovor). Ak ste pri prichádzajúcom hovore počúvali hudbu, po skončení hovoru sa obnoví jej prehrávanie.

Po použití

Vykonajte niektorú z nasledovných operácií.

- Vypnite *Bluetooth* funkciu na inom *Bluetooth* zariadení. Podrobnosti pozri v návode na použitie daného zariadenia.
- Vypnite *Bluetooth* zariadenie.
- Vypnite tento systém.
- Pre odpojenie sa systému dotknite smartfónom znova (len NFC-kompatibilné smartfóny).

Funkcie tlačidiel na danom zariadení počas hovoru

Dostupné funkcie sa môžu líšiť v závislosti od *Bluetooth* mobilného telefónu alebo profilov podporovaných *Bluetooth* mobilným telefónom. Pozri návod na použitie dodávaný s daným *Bluetooth* mobilným telefónom.

Stav	Tlačidlo  (Hovor)
Pohotovostný režim	<ul style="list-style-type: none">• Stlačte jedenkrát pre aktivovanie hlasového vytáčania (len mobilné telefóny kompatibilné s hlasovým vytáčaním).• Pridržte zatlačené na cca 2 sekundy pre opakované volanie naposledy volaného čísla.

Odchádzajúci hovor

- Stlačte jedenkrát pre zrušenie odchádzajúceho hovoru.
- Pridržte zatlačené na cca 2 sekundy pre prepnutie volacieho zariadenia medzi týmto systémom a mobilným telefónom.

Prichádzajúci hovor

- Stlačte jedenkrát pre prijatie hovoru.
- Pridržte zatlačené na cca 2 sekundy pre odmietnutie hovoru.

Počas hovoru

- Stlačte jedenkrát pre ukončenie hovoru.
 - Pridržte zatlačené na cca 2 sekundy pre prepnutie volacieho zariadenia medzi týmto systémom a mobilným telefónom.
-

Hands-free telefonovanie s iným *Bluetooth* mobilným telefónom počas počúvania hudby

Tento systém je kompatibilný s viacbodovou technológiou (Multipoint), čo vám umožní realizovať Hands-free telefonovanie počas počúvania hudby z *Bluetooth*-kompatibilného audio prehrávača.

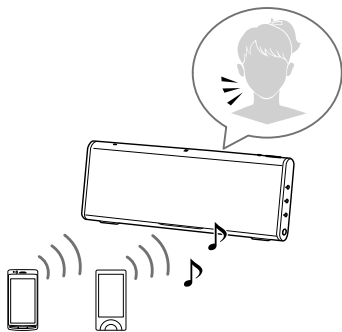

- Pri tomto postupe nie je možné použiť prepojenie jediným dotykom (NFC).
- Operácie sa môžu líšiť v závislosti od daného *Bluetooth* zariadenia. Tento typ *Bluetooth* prepojenia sa nemusí dať zaviesť v závislosti od kombinácie *Bluetooth* zariadení. Pozri tiež návod na použitie dodávaný s *Bluetooth* zariadeniami.

- 1 Vytvorte *Bluetooth* prepojenia medzi systémom a *Bluetooth* audio prehrávačom pomocou profilu A2DP a medzi systémom a *Bluetooth* mobilným telefónom pomocou profilu HFP alebo HSP.

Podrobnosti o postupe zavedenia *Bluetooth* prepojenia pozri v časti "Vytvorenie bezdrôtového prepojenia s *Bluetooth* zariadeniami". Keď je *Bluetooth* prepojenie zavedené, indikátor *Bluetooth* (modrý) na systéme zostane svietiť.

Rady

- Ak chcete používať len funkciu telefonovania *Bluetooth* mobilného telefónu, ktorý tiež disponuje funkciou prehrávania hudby, zavedte *Bluetooth* prepojenie medzi systémom a mobilným telefónom pomocou profilu HFP alebo HSP, nie pomocou profilu A2DP.
- V závislosti od *Bluetooth* mobilného telefónu sa môže počas *Bluetooth* prepojenia zavedeného pomocou profilu HFP alebo HSP vyskytnúť iné *Bluetooth* prepojenie pomocou profilu A2DP na tom istom *Bluetooth* mobilnom telefóne. V takomto prípade nie je možné s týmto systémom prepojiť *Bluetooth* audio prehrávač.

Poznámka

- Ak chcete vytvoriť rovnaké prepojenie s tými istými zariadeniami po vypnutí systému, vykonajte tento postup znova.

Nastavenie zvukového efektu

Môžete využiť želané zvukové efekty.

- 1 Stláčaním tlačidla SOUND zvolíte želaný zvukový efekt. Indikátor SOUND (pozri ďalej) indikuje aktuálne nastavenie zvukového efektu. Medzi efektmi môžete prepínať stláčaním tlačidla SOUND.

Stav	Zvukový efekt
Žltý	Vysokokvalitný hlboký zvuk (MEGA BASS). Toto nastavenie je predvolené pri prvom zapnutí systému.
Zelený	Surround zvuk (MEGA BASS + SURROUND).
Nesvieti	Zvukový efekt je vypnutý.

Rada

- Systém si pri ďalšom zapnutí zapamätá naposledy nastavený zvukový efekt.

Počúvanie hudby cez káblové prepojenie s prenosným audio zariadením atď.

- 1 Dané zariadenie pripojte k tomuto systému.

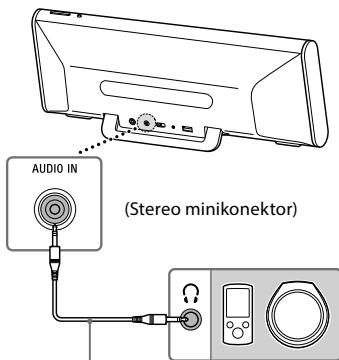

Prepojovací kábel (nedodávaný)

- 2 Zapnite systém.
- 3 Zapnite pripojené zariadenie.
- 4 Stlačte tlačidlo AUDIO IN na systéme.

5 Ovládajte pripojené zariadenie.

Hlasitosť na pripojenom zariadení nastavte na primeranú úroveň a stláčajte tlačidlá VOLUME -/+ na tomto systéme.

Poznámky

- Pre prehrávanie hudby nestačí len pripojiť dané zariadenie k systému prepojavacím káblom. Musíte tiež stlačiť tlačidlo AUDIO IN.
- Hands-free volanie nie je k dispozícii počas počúvania hudby zo zariadenia pripojeného k systému prepojavacím káblom.

Automatické vypnutie

Ak nepoužívate Hands-free profil (nevyužívate prepojenie s *Bluetooth* zariadením pomocou profilu HFP/HSP), nenabíjate batériu žiadneho zariadenia cez konektor DC OUT ONLY a prehrávanie je zastavené, systém sa po uplynutí cca 20 minút automaticky vypne.

Nabíjanie batérie v USB zariadeniach (napr. smartfóny) cez USB prepojenie k systému

Môžete nabíjať batériu smartfónu po jeho pripojení ku konektoru DC OUT ONLY (USB) na systéme. Ak napájate systém len zo vstavanej batérie, môžete tiež nabíjať batériu smartfónu z batérie systému.

Aby bolo možné nabíjať batériu USB zariadenia, zapnite systém.

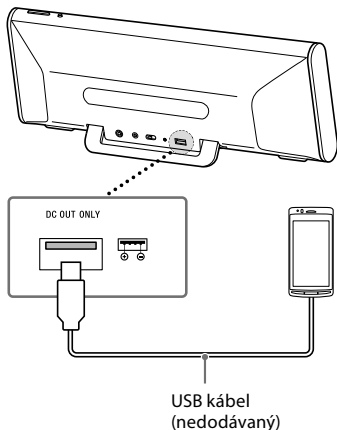

Poznámka

- Táto funkcia neslúži na dátovú komunikáciu cez USB kábel.

Likvidácia nepotrebného systému

Za účelom ochrany prostredia vyberte zo systému vstavanú Li-Ion batériu. Pred vybratím batériu ju vybite tak, že odpojte AC adaptér a prevádzkujte systém len pri napájaní z batérie.

Vyberte Li-Ion batériu za účelom jej recyklácie.
Systém s výnimkou jeho likvidácie nerozoberajte.

- 1 Vypnite systém a odpojte AC adaptér.
- 2 Demontujte kryt na zadnej strane systému, aby bolo možné vybrať batériu.

- 1 Otvorte podstavec.
- 2 Zo spodnej strany systému demontujte 4 gumové kryty.
- 3 Vyskrutkujte 4 skrutky.
- 4 Vyberte kryt.
- 5 Od systému odpojte konektor.
- 6 Vyberte batériu.

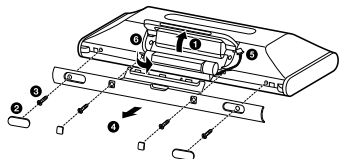

Poznámka

- Pri vyberaní batérie zo systému dávajte pozor, aby nedošlo k poškodeniu tieniaceho krytu kovovými pinzetami atď.

Technické údaje

Reprodukory

Reproduktorový systém

Satelitné reproduktory:

Priemer cca 48 mm × 2

Subwoofer:

Priemer cca 80 mm × 1

Typ ozvučnice

Satelitné reproduktory:

Uzavretá ozvučnica

Subwoofer: Model

s pasívnym žiaričom

Zosilňovač

Menovitý výstupný výkon

Pri napájaní z AC adaptéra:

10 W + 10 W (Satelitné reproduktory,

pri 1 % harmonickom skreslení, 1 kHz, 6 Ω)

20 W (Subwoofer, pri 1 % harmonickom skreslení, 100 Hz, 4 Ω)

Pri napájaní z batérie:

4 W + 4 W (Satelitné

reproduktory, pri 10 % harmonickom skreslení, 1 kHz, 6 Ω) 8 W

(Subwoofer, pri 10 % harmonickom skreslení, 100 Hz, 4 Ω)

Bluetooth

Komunikačný systém

Bluetooth špecifikácie

Ver. 3.0

Výstup

Bluetooth špecifikácie výkonnej triedy 2

Maximálny komunikačný dosah

Dosah bez prekážok cca 10 m*1

Frekvenčné pásmo	Pásmo 2,4 GHz (2,4000–2,4835 GHz)
Modulácia	FHSS
Kompatibilné	<i>Bluetooth</i> profily* ² A2DP (Advanced Audio Distribution Profile) AVRCP (Audio Video Remote Control Profile) HSP (Headset Profile) HFP (Hands-free Profile)
Podporovaný kodek* ³	SBC* ⁴ , AAC* ⁵
Prenosový rozsah (A2DP)	20–20 000 Hz (Vzorkovacia frekvencia 44,1 kHz)

*¹ Skutočný dosah sa môže líšiť v závislosti od faktorov ako prekážky medzi zariadeniami, magnetické polia v okolí, mikrovlnné rúry, statická elektrina, citlivosť príjmu, vlastnosti antény, operačný systém, softvérová aplikácia atď.

*² Profily *Bluetooth* štandardu určujú spôsob *Bluetooth* komunikácie medzi zariadeniami.

*³ Kodek: Formát kompresie audio signálu a konverzie

*⁴ Kodek Subband

*⁵ Kódovanie Advanced Audio Coding

Mikrofón

Typ: Elektretový
kondenzátorový

Smerové charakteristiky:
Všesmerový

Efektívny frekvenčný rozsah:
50 Hz – 10 kHz

Všeobecne

Vstup Konektor AUDIO IN
(ø 3,5 mm stereo
minikonektor)

DC OUT	USB konektor Typ A (pre nabíjanie batérie v pripojenom zariadení) (5 V, Max. 1,5 A)
Napájanie	Jednosmerné napätie (DC) 15 V (pri použití dodávaného AC adaptéra pripojeného do elektrickej zásuvky k zdroju striedavého napätia (AC) 230 V, 50 Hz) alebo zo vstavanej Li-Ion batérie
Výdrž Li-Ion batérie (pri <i>Bluetooth</i> pripojení)	Cca 6 hodín* ⁶
Rozmery (vrátane prečnievajúcich častí a ovládacích prvkov)	Cca 385,0 mm × 152,0 mm × 65,0 mm (š/v/h)
Hmotnosť	Cca 2 000 g vrátane batérie
Dodávané príslušenstvo	AC adaptér (AC-E1530) (1) Návod na použitie (tento návod) Úvodný prehľad pre <i>Bluetooth</i> [®] funkciu (1) Záručný list (1) Puzdro (1)

*⁶ Čas výdrže závisí od teploty okolia
a podmienok prevádzky.

Právo na zmeny vyhradené.

Riešenie problémov

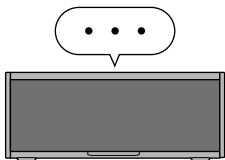

Nereprodukuje sa žiadny zvuk / Reprodukuje sa zvuk len z jedného reproduktora / Nízka úroveň zvuku

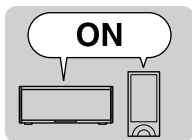

Skontrolujte, či sú tento systém aj pripojené zariadenie zapnuté.

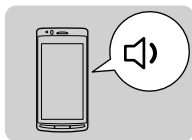

Zvýšte hlasitosť na tomto systéme aj pripojenom zariadení.

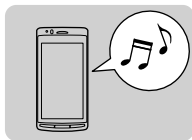

Overte, či je na pripojenom zariadení spustené prehrávanie.

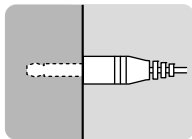

Skontrolujte, či sú oba konektory prepojovacieho kábla (nedodávaný) pevne a správne pripojené k systému aj pripájanému zariadeniu./

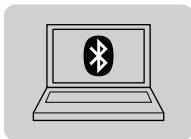

Ak prepájate tento systém a PC, výstupný audio signál na PC musíte nastaviť pre *Bluetooth* zariadenie.

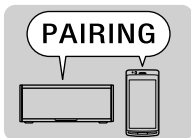

Znova spárujte tento systém a *Bluetooth* zariadenie.

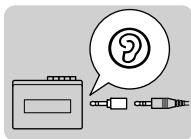

Ak je pripojené zariadenie monofonické, zvuk sa bude reprodukovať len ľavým reproduktorom.

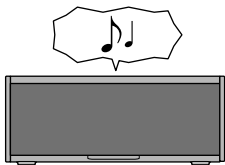

Skreslený zvuk / Zo systému sa reprodukuje hluk alebo šum

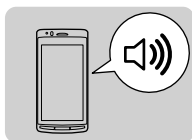

Znížte hlasitosť na pripojenom zariadení.

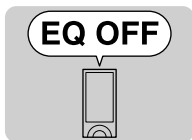

Ak má pripojené zariadenie funkciu ekvalizéra, vypnite ju.

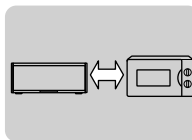

Systém umiestnite ďalej od mikrovlnnej rúry, bezdrôtového LAN zariadenia atď.

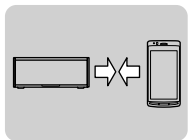

Priblížte tento systém a *Bluetooth* zariadenie bližšie k sebe. Odstráňte prekážky medzi systémom a *Bluetooth* zariadením.

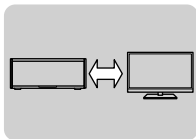

Systém umiestnite ďalej od TVP.

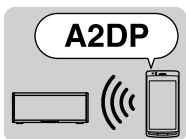

Ak je nastavený profil HFP alebo HSP, prepnite *Bluetooth* prepojenie na profil A2DP operáciou na *Bluetooth* zariadení.

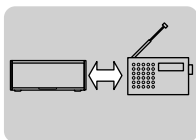

Ak k systému pripojíte zariadenie so vstavaným rádiom alebo tunerom, vysielanie sa nemusí prijímať, alebo sa môže znížiť citlivosť. Tento systém umiestnite ďalej od iného zariadenia a vyskúšajte, či je príjem vysielania uspokojivý.

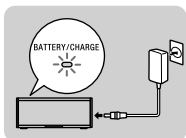

Nabite batériu systému pripojením AC adaptéra, ak indikátor BATTERY/CHARGE bliká nazeleno.

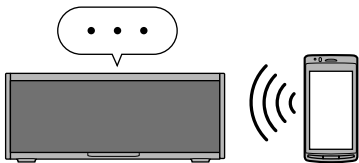

Párovanie nie je možné

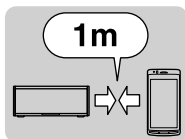

Systém a *Bluetooth* zariadenie umiestnite maximálne 1 m od seba.

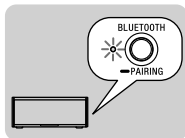

Ak indikátor *Bluetooth* (modrý) rýchlo neblinká, zatlačte a podržte tlačidlo BLUETOOTH-PAIRING na systéme, kým nezaznejú dve pípnutia.

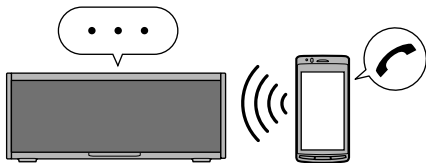

Nepočuť žiadny hlas / Hlas od volaného počuť len slabo

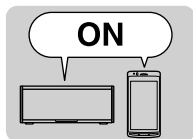

Skontrolujte, či sú tento systém aj pripojené zariadenie zapnuté.

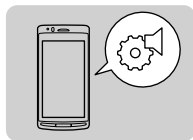

Overte, či je výstupný signál z *Bluetooth* mobilného telefónu nastavený na tento systém.



Pre *Bluetooth* prepojenie zvolte profil HFP alebo HSP operáciou na *Bluetooth* zariadení.

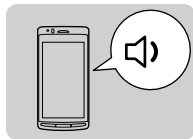

Zvýšte hlasitosť na tomto systéme aj pripojenom zariadení.

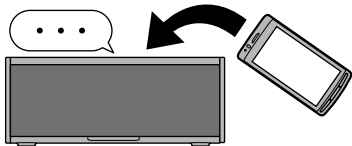

Prepojenie jediným dotykem (NFC) nie je možné

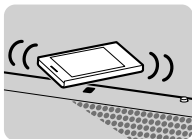

Smartfón približujte k systému, kým samotný smartfón nezavibruje. Ak sa to nepodarí, pohybuje smartfónom jemne po označení N na systéme.



Overte, či je funkcia NFC na smartfóne zapnutá.



Overte, či je okno aplikácie "NFC Easy Connect" zobrazené na displeji smartfónu.

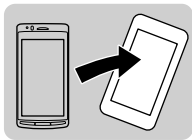

Ak je smartfón v puzdre, vyberte ho.



Citlivosť prijímu signálu NFC závisí od daného zariadenia. Ak je prepojenie smartfónu jediným dotykem viackrát neúspešné, pripojte ho k systému podľa zobrazovaných pokynov.

<http://www.sony.net/>

Sony Corporation Printed in Czech Republic (EU)

CZ



Nakládání s nepotřebným elektrickým a elektronickým zařízením (platné v Evropské unii a dalších evropských státech uplatňujících oddělený systém sběru)

Tento symbol umístěný na výrobku nebo jeho balení upozorňuje, že by s výrobkem po ukončení jeho životnosti nemělo být nakládáno jako s běžným odpadem z domácnosti. Místo toho by měl být odložen do sběrného místa určeného k recyklaci elektronických výrobků a zařízení. Dodržením této instrukce zabráníte negativním dopadům na životní prostředí a zdraví lidí, které naopak může být ohroženo nesprávným nakládáním s výrobkem při jeho likvidaci. Recyklováním materiálů, z nichž je výrobek vyroben, pomůžete zachovat přírodní zdroje. Pro získání dalších informací o recyklaci tohoto výrobku kontaktujte prosím místní orgány státní správy, místní firmu zabezpečující likvidaci a sběr odpadů nebo prodejnu, v níž jste výrobek zakoupili.

SK



Likvidácia starých elektrických a elektronických zariadení (Platí v Európskej únii a ostatných európskych krajinách so zavedeným separovaným zberom)

Tento symbol na výrobku alebo obale znamená, že s výrobkom nemôže byť nakladané ako s domovým odpadom. Miesto toho je potrebné ho doručiť do vyhradeného zberného miesta na recykláciu elektrozariadení. Tým, že zaistíte správne zneškodnenie, pomôžete zabrániť potencionálnemu negatívnemu vplyvu na životné prostredie a ľudské zdravie, ktoré by v opačnom prípade hrozilo pri nesprávnom nakladaní s týmto výrobkom. Recyklácia materiálov pomáha uchovávať prírodné zdroje. Pre získanie ďalších podrobných informácií o recyklácii tohoto výrobku kontaktujte prosím váš miestny alebo obecný úrad, miestnu službu pre zber domového odpadu alebo predajňu, kde ste výrobok zakúpili.