

SONY®

4-157-174-22(1)



I232

# Multi-lemezlejátszó

Kezelési útmutató **HU**

## MEX-DV1600U



Video CD





# Üzembe helyezési és csatlakoztatási útmutató

## Figyelmeztetés

- Ez a készülék csak 12 V-os, egyenáramú, negatív földelésű üzemeteltésre alkalmas.
- Vigyázzon, hogy a vezetékek ne szoruljanak be csavar alá, és ne akadjanak bele mozgó alkatrészekbe (pl. az ülés csúszósínjébe).
- A csatlakoztatás előtt, a rövidzárlat elkerülése érdekében, kapcsolja ki a jármű gyújtását.
- A külső tápfeszültség bekötése előtt csatlakoztassa a vezetékeket ③ a készülékhez és a hangszugárzókhöz.
- **Kösse az összes földvezetékét a közös föld pontra.**
- Biztonsági okokból a szabadon maradó vezetékeket szigetelje le szigetelőszalaggal.
- Ne takarja el a készülék szellőzőnyílásait vagy hőleadó felületeit.

## Megjegyzések a (sárga) tápvezetékéről

- Ha a készüléket más audioeszközzel együtt csatlakoztatja, a jármű felhasznált áramkörének biztosítéka nagyobb értékű legyen, mint a csatlakoztatott készülékek biztosítékainak összesített amperértéke.
- Ha nincs megfelelő amperértékű biztosítéka a járműnek, akkor a készüléket közvetlenül az akkumulátorhoz kösse.

## Alkatrész lista 1

- A listában szereplő számozás megfelel az ábrán található számozásnak.
- A rögzítőkeret ① és a külső védőkeret ⑤ gyárilag lett összeszerelve a készülékkel. Beszerelés előtt a kioldókulcsok ④ segítségével távolítsa el a rögzítőkeretet ①. A részletekről olvassa el „A külső védőkeret és a rögzítőkeret eltávolítása” című részt (⑤).
- **A kioldókulcsokat ④ őrizze meg, mert azokra még szüksége lehet, pl. kiszerezéskor.**

## Figyelem!

Kezelje óvatosan a rögzítőkeretet ①, hogy elkerülje az esetleges ujj sérüléseket.

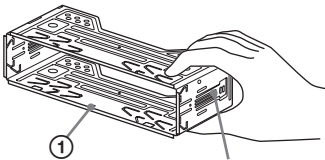

Reteselő fülek

## Megjegyzés

Beszerelés előtt győződjön meg róla, hogy a rögzítőkeret ① két oldalán található reteselő fülek 2 mm-nyire befelé hajoljanak. Amennyiben a reteselő fülek az oldallap síkjában állnak vagy kifelé hajlanak, a készüléket nem lehet biztonságosan beszerelni, és elfordulhat, hogy kiesik a helyéből.

## Csatlakoztatási példa 2

### Megjegyzés (2-B)

- A földelővezetékét mindig csatlakoztassa a földelési ponthoz mielőtt az erősítőt csatlakoztatja.
- A hangjelzés csak akkor hallható, ha a készülék saját erősítőjét használja.

## Csatlakoztatási ábra 3

### A A kiegészítő erősítő AMP REMOTE IN aljzatához

Ez a csatlakozó csak erősítőkhöz használható. Más berendezések csatlakoztatása a készülék elromlását idézheti elő.

### B Az autótélefon csatlakozóvezetékéhez

### C A rögzítőfék kapcsolójához

## Figyelmeztetés

Ha a jármű motoros antennája nem rendelkezik csatlakozódobozzal (relével), és azt csatlakoztatja a tápvezetékkel ③, az antenna meghibásodhat.

### Megjegyzések a vezérlő- és a tápvezetésekről

- A motoros antenna vezérlővezetékében (kék) +12 V egyenáram folyik a rádió bekapcsolásakor, illetve ha bekapcsolja az AF (alternatív frekvenciák) vagy a TA (közlekedési hírek) funkciót.
- Ha az Ön járműjében beépített FM, MW, LW antenna található a hátsó vagy első szélvédőn, csatlakoztassa a motoros antenna vezérlővezetékét (kék) vagy a kapcsolt tápfeszültség vezetéket (piros) a meglévő antennaerősítő csatlakozóvégződéséhez. A részletekről érdeklődjön a jármű kereskedőjénél.
- Ez a készülék nem használható olyan motoros antennával, mely nem rendelkezik csatlakozódobozzal (relével).

### Memória energiaellátás

Ha csatlakoztatja a sárga vezetékét, a memória a jármű gyújtáskapcsolójának kikapcsolt állapotában is kap áramot.

### Megjegyzések a hangszugárzók csatlakoztatásáról

- A hangszugárzók csatlakoztatása előtt kapcsolja ki a készüléket.
- A meghibásodások elkerülése érdekében 4–8 Ω impedanciájú, és a terhelhetőségnek megfelelő hangszugárzót csatlakoztasson.
- Ne kösse össze a hangszugárzó csatlakozóvégződéseit a jármű fém karosszériájával vagy a jobboldali hangszugárzó csatlakozóvégződéseit a baloldali hangszugárzó-csatlakozóvégződéseivel.
- Ne kösse a készülék földelővezetékét a hangszugárzó negatív (-) pólusú csatlakozóvégződésével.
- Ne próbálja párhuzamosan kötni a hangszugárzót.
- Kizárólag passzív hangszugárzók használjon. Ha aktív (saját erősítővel rendelkező) hangszugárzót csatlakoztat a hangszugárzó-csatlakozóvégződésekre, a készülék meghibásodhat.
- A meghibásodások elkerülése érdekében ne használja a beépített vezetékeket, ha a jobb- és a baloldali hangszugárzó közös negatív (-) vezetékét használják.
- Ne kösse össze a készülék hangszugárzóvezetékét.

### Megjegyzés a csatlakoztatásról

- Ha a hangszugárzó csatlakoztatása nem megfelelő, a kijelzőn a „FAILURE” (hiba) üzenet jelenik meg. Ebben az esetben ellenőrizze, hogy a hangszugárzó csatlakoztatása megfelelő-e.
- Amennyiben a képernyőt a hátsó üléseken akarja használni, csatlakoztassa a rögzítőfék csatlakozóvezetékét a földelési pontra.

## Óvintézkedések

- Kellő figyelemmel válassza ki a beszerelés helyét, hogy a készülék ne okozzon zavart a szokásos vezetési műveletekben.
- Kerülje a készülék poros, szennyezett, erősen rezgő vagy magas hőmérsékletű, közvetlen napfénynek kitett, hőforrásokhoz közeli környezetbe való beszerelését.
- A biztonságos és megbízható beszerelés érdekében csakis a mellékelt szerelési tartozékokat használja.

## A beszerelés szöge

A beszerelés szöge ne haladja meg a 45°-ot.

**1**

①

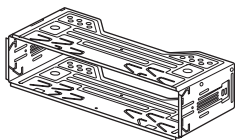

②

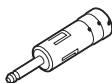

③

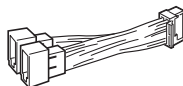

④



2 db

⑤

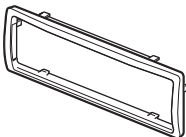

⑥



⑦



### Az ábrákon szereplő (külön megvásárolható) részegységek



Első hangszugárzó

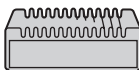

Erősítő



Hátsó hangszugárzó



Aktív mélyhangszugárzó

A

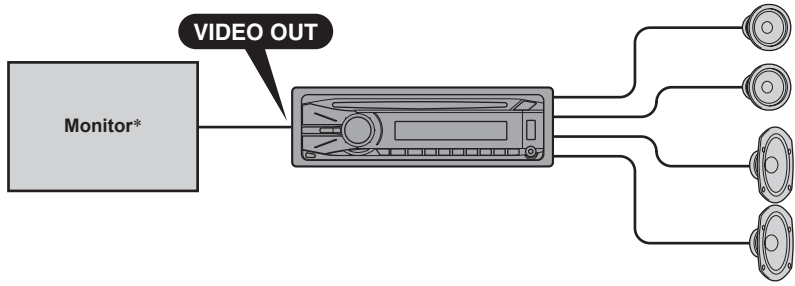

\* Külön megvásárolható.

B

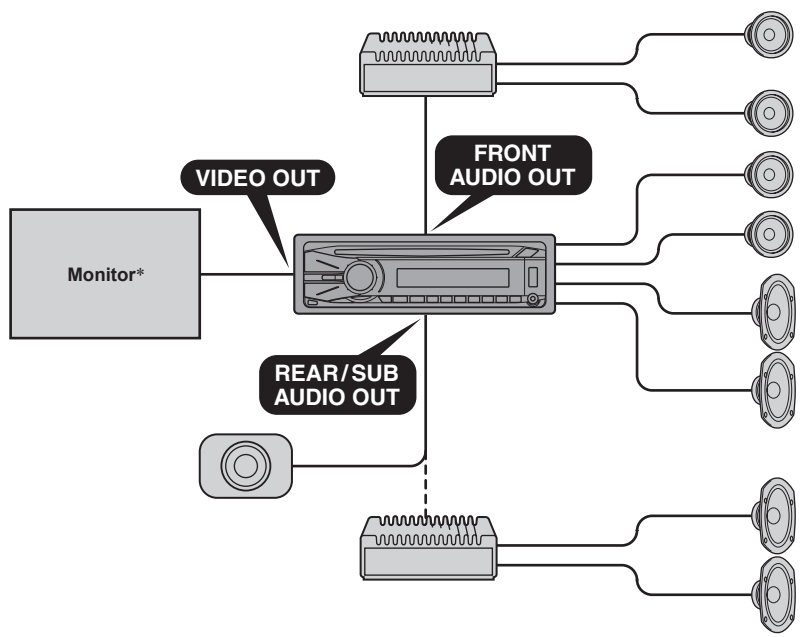

\* Külön megvásárolható.

**3**

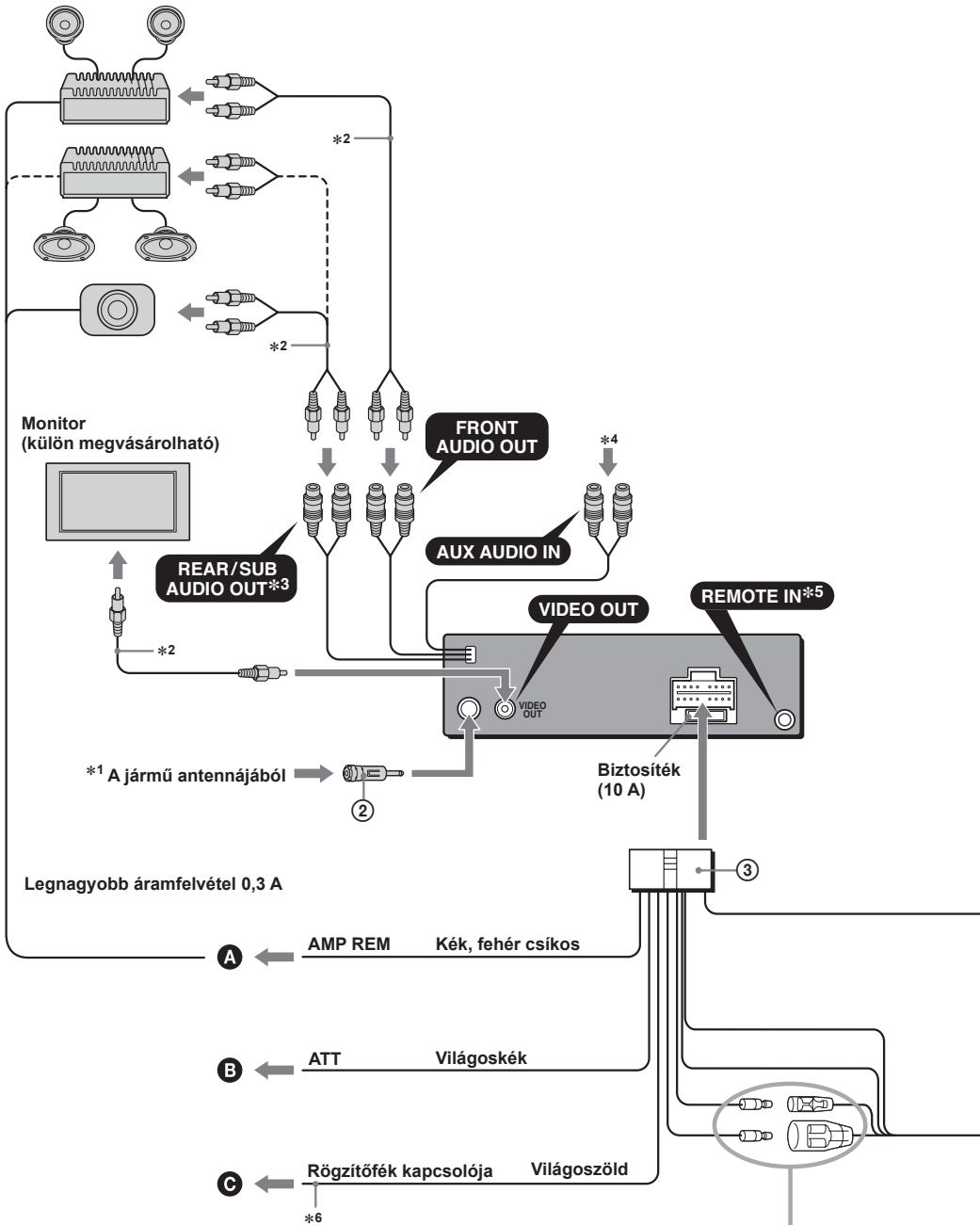

A részletekről olvassa el a későbbi oldalakon, a „Tápfeszültség csatlakoztatási ábra” című részt.

- \*1 **Ügyeljen az antenna helyes csatlakoztatására.**  
Ha a jármű antennája megfelel az ISO (Nemzetközi Szabványosítási Szervezet) előírásainak, a csatlakoztatáshoz használja a mellékelt adaptert (2). Először a jármű antennáját csatlakoztassa az adapterhez, majd az adapter másik felét csatlakoztassa a fejegység antenna aljzatához.
- \*2 (Külön megvásárolható) RCA csatlakozóvezeték.
- \*3 Az AUDIO OUT kimenet SUB vagy REAR állásba kapcsolható. A részletekkel kapcsolatban olvassa el a kezelési útmutató részt.
- \*4 Külső készülék, pl. beépített navigációs berendezés, tv-vevőegység stb.
- \*5 Külön elérhető adapter szükséges lehet.
- \*6 A rögzítőfék kapcsolójához való csatlakoztatással kapcsolatban lásd a „A rögzítőfék csatlakozóvezetékének csatlakoztatása (4)” részt a következő oldalon.

1	Lila	+	jobb hátsó hangszóró	5	Fehér	+	bal első hangszóró
2		-	jobb hátsó hangszóró	6		-	bal első hangszóró
3	Szürke	+	jobb első hangszóró	7	Zöld	+	bal hátsó hangszóró
4		-	jobb első hangszóró	8		-	bal hátsó hangszóró

A 2-es, 4-es, 6-os és 8-as negatív pólusú végződésekhez csíkos vezeték tartozik.

A jármű hangszóró csatlakozójából

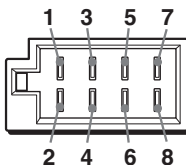

A jármű tápfeszültség csatlakozójából

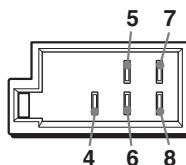

4	Sárga	állandó tápfeszültség
5	Kék	motoros antenna vezérlés
6	Narancs/fehér	kapcsolt megvilágítás tápfeszültség
7	Piros	kapcsolt tápfeszültség
8	Fekete	testelés

Az 1-es, 2-es és 3-as állásban nincsenek érintkezők.

## A rögzítőfék csatlakozóvezetékének csatlakoztatása **4**

Mindenképpen csatlakoztassa a rögzítőfék (világos zöld) csatlakozóvezetékét **3** a rögzítőfék kapcsolójához. A rögzítőfék csatlakozóvezetékének elhelyezkedése a jármű kialakításától függ. További részletek érdekében látogassa meg a járműkereskedőt vagy a legközelebbi Sony márkaboltot.

## A külső védőkeret és a rögzítőkeret eltávolítása **5**

**Beszereles előtt vegye le a rögzítőkeretet **1** és a külső védőkeretet **5** a készülékről.**

**1 Vegye le a külső védőkeretet **5**.**

Fogja meg mindkét oldalon a külső védőkeretet **5** és húzza ki.

**2 Vegye ki a rögzítőkeretet **1**.**

**1** Tolja be a kioldókulcsokat **4** a készülék és a rögzítőkeret **1** közé kattanásig.

**2** Húzza lefelé a rögzítőkeretet **1**, majd húzza ki belőle a készüléket.

## Beépítési példa **6**

**Beszereles a műszerfalba**

**Megjegyzések**

- Szükség esetén hajlítsa ki a kórmökét, hogy szoros illeszkedést biztosítsanak **(6-2)**.
- Győződjön meg róla, hogy külső védőkeret **5** reteszelő füle megfelelően illeszkedik-e a készüléken található mélyedésekbe **(6-3)**.

## Az előlap helyes levétele és visszahelyezése **7**

### **7-A Leválasztás**

Az előlap levétele előtt kapcsolja ki a készüléket a **(SOURCE/OFF)** gombbal. Nyomja meg a **⏻** gombot, majd az előlapot maga felé húzva válassza le.

### **7-B Visszahelyezés**

Az előlap **A**-val jelölt részét illesse a **B**-vel jelölt részéhez, majd nyomja a helyére az előlap bal oldalát kattanásig (lásd az ábrát).

## Figyelem: ha a jármű gyújtáskapcsolóján nincs ACC állás!

Állítson be időértéket az Auto Off funkcióban. A beállításról részletesebben a kezelési útmutató részben olvashat.

Kikapcsolás után a készülék önműködően és teljesen kikapcsol, amikor a beállított idő letelik. Ezzel az akkumulátor kimerülése megelőzhető.

Amennyiben nem állított be időértéket az Auto Off funkcióban, a jármű gyújtáskapcsolójával történő leállítása után tartsa nyomva a **(SOURCE/OFF)** gombot, amíg a kijelző ki nem kapcsol.

## RESET gomb **8**

Amikor a beszerelés és a kapcsolatok kiépítése megtörtént, nyomja meg a RESET gombot egy golyóstoll hegyével vagy más hasonló tárggyal, miután az előlapot eltávolította.



**4**

**Láb rögzítőkék**

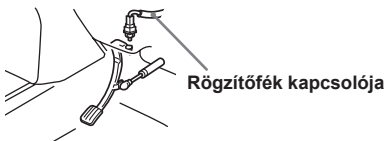

**Kézi rögzítőkék**



**5**

**1**

A kioldókulcsot megfelelően illeszse

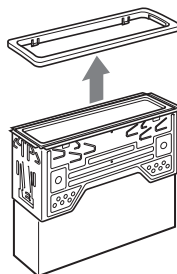
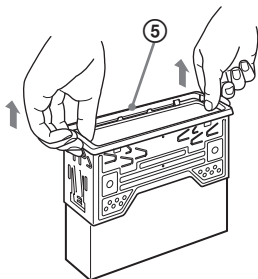

**2**

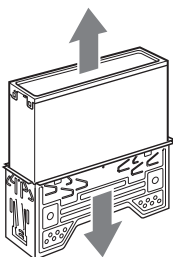
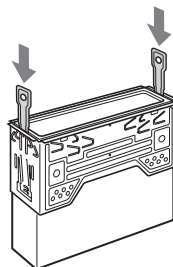
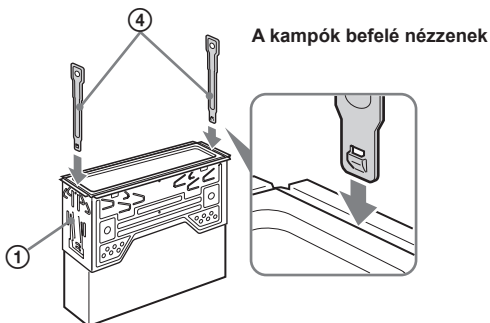

6

1

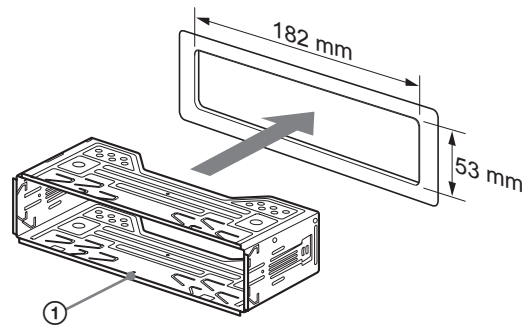

2

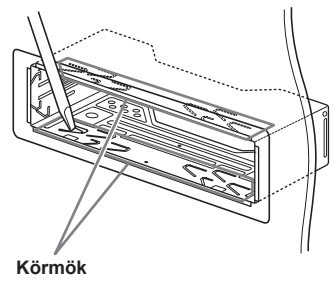

3

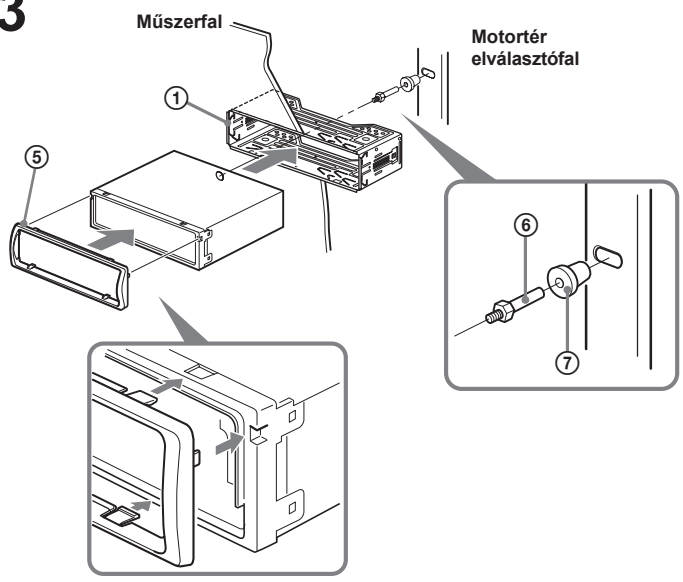

# 7 A

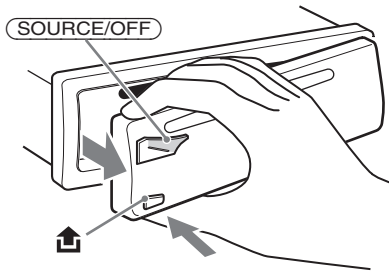

# B

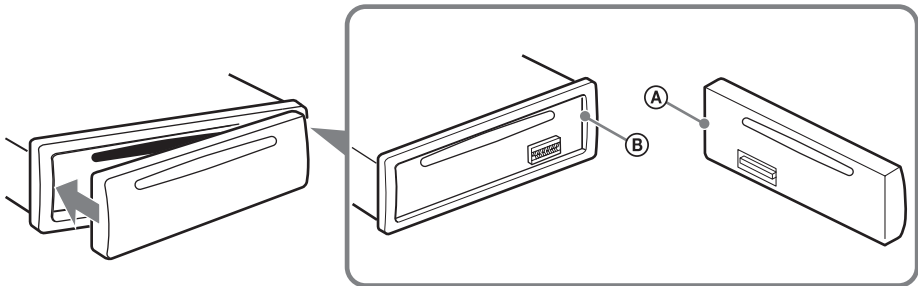

# 8

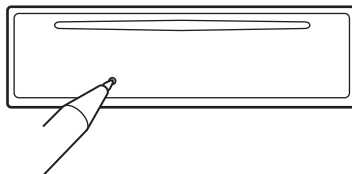

## Tápfeszültség csatlakoztatási ábra

A tápfeszültség csatlakozás kialakítása járművenként eltérő lehet. Ellenőrizze járműve csatlakoztatási ábráját, hogy meggyőződhessen a helyes csatlakoztatásról. A három alaptípust az alábbi ábrák mutatják be. Előfordulhat, hogy a jármű piros és sárga tápvezetékét fel kell cserélnie.

A csatlakoztatások áttekintése és a tápvezetékek azonosítása után csatlakoztassa a készüléket a tápfeszültséghez. Ha a bekötéssel kapcsolatban olyan kérdése vagy problémája adódna, melyre nem talál választ ebben az útmutatóban, vegye fel a kapcsolatot a jármű forgalmazójával.

Külső tápfeszültség csatlakozó

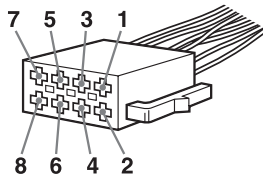

**a**

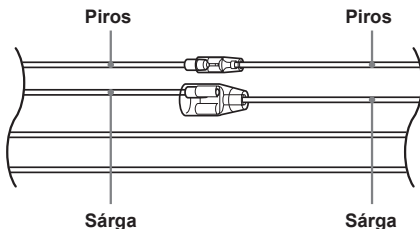

4	Sárga	folyamatos tápfeszültség	7	Piros	kapcsolt tápfeszültség
---	-------	--------------------------	---	-------	------------------------

**b**

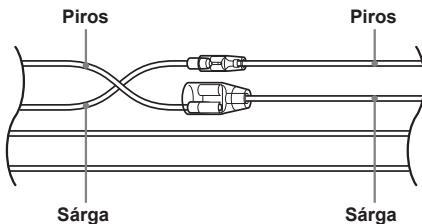

4	Sárga	kapcsolt tápfeszültség	7	Piros	folyamatos tápfeszültség
---	-------	------------------------	---	-------	--------------------------

**c**

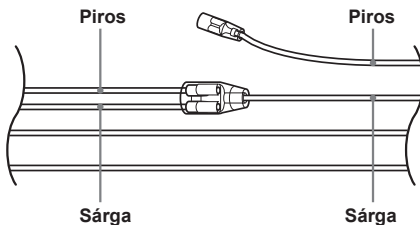

Kapcsolt tápfeszültség (ACC) állás nélküli gyújtáskapcsolóval rendelkező jármű



## Figyelem!

**A tűzveszély és áramütés elkerülése érdekében ne tegye ki a készüléket csapadék, nedvesség hatásának. Az áramütés elkerülése érdekében ne bontsa meg a burkolatot. A készülék javítását bizza szakemberre.**

### FIGYELEM!

Ha ezt a berendezést egy másik optikai készülékkel együtt használja, növekszik a szem veszélyeztetettsége. Mivel ez a CD-, DVD-lejátszó olyan lézersugárral működik, amely veszélyes lehet az emberi szemre, soha ne szerelje szét a készüléket.

A javítást bizza szakemberre.

CLASS 1  
LASER PRODUCT

Ez a címke a burkolat hátoldalán található.

### Megjegyzés az EU irányelveket alkalmazó országok vásárlói számára

Ezt a terméket a Sony Corporation (Japán, Tokió, 1-7-1 Konan, Minato-ku) gyártotta. A termékbiztonsággal és az EMC irányelvekkel kapcsolatban Sony Deutschland GmbH (Németország, 70327 Stuttgart, Hedelfinger Strasse 61.) a jogosult képviselő. Kérjük, bármely szervizeléssel vagy garanciával kapcsolatos ügyben, a különálló szerviz- vagy garanciadokumentumokban megadott címekhez forduljon.



**Feleslegessé vált elektromos és elektronikus készülékek hulladékként való eltávolítása (használható az Európai Unió és egyéb európai országok szelektív hulladékgyűjtési rendszereiben)**

Ez a szimbólum a készüléken vagy a csomagolásán azt jelzi, hogy a terméket ne kezelje háztartási hulladékként. Kérjük, hogy az elektromos és elektronikai hulladék gyűjtésére kijelölt gyűjtőhelyen adja le. A feleslegessé vált termékének helyes kezelésével segít megelőzni a környezet és az emberi egészség károsodását, mely bekövetkezhetne, ha nem követi a hulladékkezelés helyes módját. Az anyagok újrahasznosítása segít a természeti erőforrások megőrzésében. A termék újrahasznosítása érdekében további információért forduljon a lakhelyén az illetékesekhez, a helyi hulladékgyűjtő szolgáltatóhoz vagy ahhoz az üzlethez, ahol a terméket megvásárolta.

Érvényes a következő tartozéokra is: távvezérlő.



**Feleslegessé vált elemek hulladékként való eltávolítása (használható az Európai Unió és egyéb európai országok szelektív hulladékgyűjtési rendszereiben)**

Ez a szimbólum az elemen vagy a csomagolásán azt jelzi, hogy a termékhez mellékelt elemet ne kezelje háztartási hulladékként. Az elemek hulladékként való elhelyezésének szakszerű módjáról történő gondoskodás segít megelőzni a környezet és az emberi egészség károsodását, mely bekövetkezhetne, ha nem követi a hulladékkezelés helyes módját. Az anyagok újrahasznosítása segít a természeti erőforrások megőrzésében. Olyan termékek esetén, ahol biztonsági, hatékonysági és adatkezelési okok miatt állandó tápfeszültség szükséges a beépített elemekből, az elemek eltávolításához szakember szükséges. Az elemek szakszerű hulladékkezelése érdekében a készülék hasznos élettartamának végén adja le azt a megfelelő hulladékgyűjtő vagy újrahasznosító telepen. Más típusú elemek esetében olvassa el az útmutató azon szakaszát, mely az elemek szakszerű eltávolítását részletezi. Az elemeket adja le a használt elem számára kijelölt hulladékgyűjtő helyen. A termék vagy az elemek újrahasznosítása érdekében további információért forduljon a lakhelyén az illetékesekhez, a helyi hulladékgyűjtő szolgáltatóhoz vagy ahhoz az üzlethez, ahol a terméket megvásárolta.

### Megjegyzés a lítium elemhez

Ne tegye ki az elemeket magas hőmérséklet, például közvetlen napsugárzás, tűz, vagy egyéb hatásának.

### **Figyelem: ha a jármű gyújtáskapcsolóján nincs ACC állás!**

Ne felejtse el beállítani az önműködő áramtalanítási (Auto Off) funkciót (45. oldal). A készülék a kikapcsolás után, a beállított idő elteltével önműködően és teljesen kikapcsol, az akkumulátor lemerülésének megakadályozása érdekében.

Ha nem állította be az Auto Off funkciót, tartsa nyomva a (SOURCE/OFF) gombot mindaddig, míg a kijelzés el nem tűnik a kijelzőről.

A bemutató (DEMO) kijelző kikapcsolásának módjáról a 45. oldalon olvashat.

### **Biztonság**

- A készülék használatára vonatkozóan ellenőrizze az Ön országában érvényes közlekedési jogszabályokat.
- Saját biztonsága érdekében a VIDEO OUT kimenet képe azonnal megszakad, ha kiengedi a rögzítőféket.

### **Balesetek megelőzése**

A kép csak akkor jelenik meg, ha leparkolt a járművel és behúzta a kéziféket.

Ha videolejátszás közben a jármű elindul, a VIDEO OUT képe önműködően eltűnik, miután az alábbi figyelmeztetés megjelenik. A kép eltűnik a képernyőről, de a hang lejátszása nem szakad meg.

Video blocked for your safety.

Vezetés közben ne vezérelje a készülék funkcióit, és ne nézze a képernyőt.

## Tartalomjegyzék

Szerzői jogok . . . . .	6
Lejátszható lemezek, és az útmutatóban használt szimbólumok . . . . .	7
A kezelőszervek elhelyezkedése és funkciója . . . . .	8
Fejegység . . . . .	8
Az RM-X168 távvezérlő . . . . .	10

### **Kezdeti lépések**

<b>A memória törlése . . . . .</b>	<b>12</b>
<b>Az első használatba vétel . . . . .</b>	<b>12</b>
<b>A távvezérlő előkészítése . . . . .</b>	<b>12</b>
<b>Az előlap leválasztása . . . . .</b>	<b>13</b>
<b>Az előlap visszaillesztése . . . . .</b>	<b>13</b>

### **Alapműveletek**

<b>Rádió hallgatása . . . . .</b>	<b>14</b>
<b>Videolemezek lejátszása . . . . .</b>	<b>15</b>
<b>Audioplemezek lejátszása . . . . .</b>	<b>17</b>
<b>USB-eszköz lejátszása . . . . .</b>	<b>18</b>
<b>Lejátszás iPod-ról . . . . .</b>	<b>20</b>

### **Haladó műveletek — Rádió**

Állomások tárolása és vétele . . . . .	22
Önműködő tárolás — BTM . . . . .	22
Kézi tárolás . . . . .	22
Tárolt rádióadók kiválasztása . . . . .	22
RDS . . . . .	22
Áttekintés . . . . .	22
Az AF és a TA funkció használata . . . . .	23
A műsortípus (PTY) kiválasztása . . . . .	23
A pontos idő (CT) beállítása . . . . .	23

### **Haladó műveletek — Lemezek**

JPEG fájlok megjelenítése . . . . .	24
PBC funkciók használata — Lejátszás vezérlés . . . . .	24
A lejátszási mód menü használata . . . . .	25
A lemez idő- és szöveges információinak ellenőrzése . . . . .	26
A hangbeállítások módosítása . . . . .	27
A műsor nyelvének, a hang formátumának kiválasztása . . . . .	27
A hangformátum ellenőrzése . . . . .	27
A hangkimenet jelszintjének beállítása — DVD-szint . . . . .	28
Képek nagyítása . . . . .	28
A képminőség beállítása — Kép EQ . . . . .	28
A képminőség egyéni beállítása . . . . .	29
Lemezek zárolása — Szülői felügyelet . . . . .	29
A szülői felügyelet bekapcsolása . . . . .	29
A terület és a film korlátozási szintjének beállítása . . . . .	30
Ismételt és véletlen sorrendű lejátszás . . . . .	30
Közvetlen keresés . . . . .	31
Műsorszámok, képek, videofájlok listázása — Quick-BrowZer . . . . .	32
Műsorszám, kép, videofájl kiválasztása . . . . .	32
A fájl típus kiválasztása . . . . .	33
Az audioplemez információinak ellenőrzése . . . . .	33
Műsorszám keresése műsorszám részletek hallgatásával — ZAPPIN™ . . . . .	33

### **Haladó műveletek — USB-eszközök**

Elemek megjelenítése lejátszás közben . . . . .	34
Ismételt és véletlen sorrendű lejátszás . . . . .	34

### **Haladó műveletek — iPod**

Elemek megjelenítése lejátszás közben . . . . .	34
A lejátszási mód beállítása . . . . .	34
Ismételt és véletlen sorrendű lejátszás . . . . .	35



iPod közvetlen vezérlése	
— Utas vezérlés . . . . .	35

## Hangbeállítás

A különböző hangjellemzők beállítása	
— SOUND . . . . .	36
A fejlett hangfunkciók alkalmazása . . . . .	36
Látszólagos középső hangszugárzó létrehozása — CSO. . . . .	36
A hátsó hangszugárzók használata mélyszugárzóként — RBE . . . . .	36
A hangzás beállítása a hallgatási helyzethez	
— Intelligens idő illesztés. . . . .	36
A mélyszugárzó helyzetének beállítása . . . . .	37
A hallgatási helyzet pontos beállítása	
— Intelligens idő illesztés hangolása . . . . .	38
A hangszínszabályzó beállítása	
— EQ7 Tune . . . . .	39
A mikrofon hangerejének beállítása . . . . .	39

## Beállítások

Képbeállító menü. . . . .	40
A képbeállító menü használata . . . . .	40
A kijelzések vagy a műsor nyelvének beállítása . . . . .	41
Képernyő beállítás . . . . .	41
Egyéni beállítások . . . . .	42
Hangbeállítás . . . . .	43
Minden egyéni beállítás törlése . . . . .	44
Rendszerbeállítások . . . . .	44
A rendszerbeállító menü használata . . . . .	44
Az óra beállítása . . . . .	48

## Külső készülék

Külső készülék . . . . .	48
--------------------------	----

## További információk

Óvintézkedések . . . . .	49
Megjegyzések a lemezekről . . . . .	49
Az MP3, WMA, AAC, JPEG, DivX <sup>®</sup> , MPEG-4 fájlok lejátszási sorrendje . . . . .	50
Az MP3 fájlokról . . . . .	50
A WMA fájlokról . . . . .	50
Az AAC fájlokról . . . . .	51
A JPEG fájlokról . . . . .	51
A DivX videofájlokról . . . . .	51
A DivX Video-on-Demand funkcióról . . . . .	51
Az MPEG-4 fájlokról . . . . .	51
Az iPod-ról . . . . .	51
Karbantartás . . . . .	51
A készülék kiszerelese . . . . .	52
Minőségtanúsítás . . . . .	53
Hibaelhárítás . . . . .	54
Hibakijelzések, üzenetek . . . . .	56
Választható nyelvek listája, területkódok . . . . .	57
Tárgymutató . . . . .	58

A biztonság érdekében ezt a készüléket feltétlenül a műszerfalba szerelje be. A beszerelés és a csatlakoztatás módját lásd a mellékelt beszerelési/csatlakoztatási útmutatóban.

## Támogatási honlap

Ha bármilyen kérdése lenne, vagy a legfrissebb terméktámogatási információkat szeretné elolvasni, keresse fel az alábbi honlapot:

<http://support.sony-europe.com>

Friss információkat olvashat a kompatibilis digitális audiokészülékek típusairól és gyártóiról.

## Szerzői jogok

Ez a készülék olyan másolásvédelmi technológiával van ellátva, amely az Egyesült Államok szabadalmi oltalma alatt áll, illetve egyéb szellemi tulajdont képez. Ezt a másolásvédelmi technológiát csak a Macrovision engedélyével és kizárólag otthoni vagy kisebb csoportos szórakoztatási célokra szabad felhasználni, hacsak a Macrovision másképpen nem rendelkezik. Feltörése és visszafejtése tilos.

 **DOLBY DIGITAL** A készülék gyártása a Dolby Laboratories engedélyével történt. A „Dolby” és a dupla D szimbólum a Dolby Laboratories hivatalos védjegye.



A Microsoft, a Windows Media és a Windows logo a Microsoft Corporation védjegye vagy bejegyzett

védjegye az Egyesült Államokban és/vagy más országokban.

A „DVD VIDEO”, „DVD-R”, „DVD-RW”, „DVD+R” és „DVD+RW” védjegyek.



A DivX<sup>®</sup> és a DivX Certified<sup>®</sup>, valamint ezek logoja a DivX, Inc. bejegyzett védjegyei.

A ZAPPIN a Sony Corporation védjegye.

Az iPod az Apple Inc. által az Egyesült Államokban és más országokban bejegyzett védjegy.

Az iPhone az Apple Inc. védjegye.

EZT A TERMÉKET AZ MPEG-4 MEGJELENÍTÉSI SZABADALOM PORTFOLIO ELŐÍRÁSAI ALAPJÁN SZEMÉLYES ÉS NEM ÜZLETI JELLEGŰ FELHASZNÁLÁSRA ENGEDÉLYEZTÜK, AZ ALÁBBI CÉLOKRA: (ii) OLYAN MPEG-4 VIDEOFELVÉTELEK DEKÓDOLÁSÁRA, MELYEKET A FELHASZNÁLÓ SZEMÉLYES VAGY NEM ÜZLETI CÉLLAL KÓDOLT, ÉS/ VAGY AMELYEK OLYAN VIDEOFORGALMAZÓTÓL SZÁRMAZNAK, MELY ÉRVÉNYES ENGEDÉLLEL RENDELKEZIK MPEG-4 VIDEOFELVÉTELEK ELŐÁLLÍTÁSÁHOZ. AZ ENGEDÉLY SEMMILYEN MÁS CÉLÚ FELHASZNÁLÁSRA NEM TERJED KI ÉS NEM ÉRTELMEZHETŐ EKKÉPPEN. AZ ENGEDÉLY AZ MPEG LA, LLC.-TŐL SZEREZHETŐ BE. LÁSD: [HTTP://WWW.MPEGLA.COM](http://www.mpegla.com)

## Lejátszható lemezek, és az útmutatóban használt szimbólumok

Ez a készülék többféle video- és audiolemez lejátszására képes.

Az alábbi táblázat segítségével egyszerűen megállapíthatja, hogy egy adott lemeztípust támogat-e a készülék, illetve azt, hogy egy adott lemeztípus használata esetén milyen funkciókra nyílik lehetősége.

	A lemez szimbóluma az útmutatóban	Lemezformátum
VIDEO	DVD	DVD VIDEO
		DVD-R* <sup>1</sup> , DVD-R DL* <sup>1</sup> , DVD-RW* <sup>1</sup> (Video mód, VR mód)
		DVD+R* <sup>1</sup> , DVD+R DL* <sup>1</sup> , DVD+RW* <sup>1</sup>
	VCD	Video CD (Ver. 1.0, 1.1, 2.0)
AUDIO	CD	Audio CD
		CD-ROM* <sup>2</sup> , CD-R* <sup>2</sup> , CD-RW* <sup>2</sup>

\*<sup>1</sup> Audiofájlok is tárolhatók.

\*<sup>2</sup> Video- és képfájlok is tárolhatók.

### Megjegyzés

A „DVD” kifejezést a DVD VIDEO, DVD+RW, DVD+R és a DVD-RW, DVD-R lemezek általános gyűjtőfogalmaként is használhatjuk ebben az útmutatóban.

Az alábbi táblázatban összefoglaltuk az ezzel a készülékkel lejátszható tömörítési formátumokat és azok fájl típusait.

A rendelkezésre álló funkciók választéka mindig az adott formátumtól függ, nem pedig a lemeztípustól. A lentebb látható szimbólumok mindig az adott formátum esetében használható funkciók leírása mellett jelennek meg.

A formátum szimbóluma ebben az útmutatóban	Fájl típus
MP3	MP3 audiofájl
WMA	WMA audiofájl
AAC	AAC audiofájl
JPEG	JPEG képfájl
DivX	DivX <sup>®</sup> videofájl
MPEG-4	MPEG-4 videofájl

### Hasznos tanács

A tömörítési formátumokról bővebben a 50. oldalon olvashat.

### Megjegyzés

A felvételi körülményektől függően előfordulhat, hogy a kompatibilis lemezeket sem lehet lejátszani ezzel a készülékkel.

## Fejegység

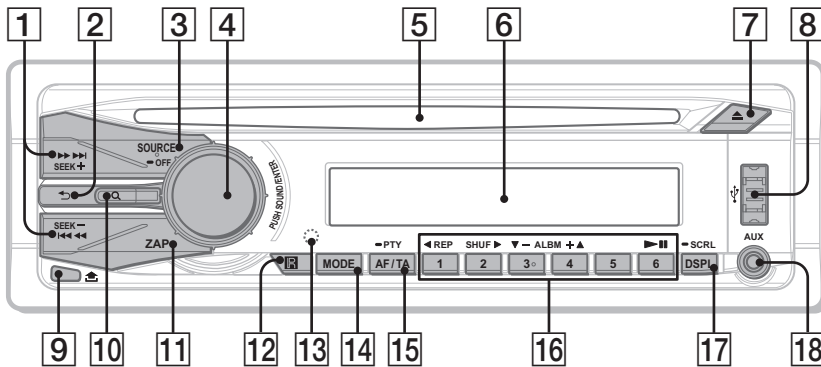

- A részleteket lásd a feltüntetett oldalakon.
- Az ebben az útmutatóban szereplő utasítások rendszerint az infravörös távvezérlő kezelőszerveire vonatkoznak. Az adott művelethez azonban a készülék azonos vagy hasonló elnevezésű kezelőszervei is használhatók.

**1 SEEK +/- gombok** 14., 16., 18., 24. oldal

### Lemez\*/USB:

Nyomja meg egy fejezet, műsorszám, jelenet vagy fájl átugrásához.

Nyomja meg és rövid ideig tartsa nyomva a lemezen vissza- vagy előre kereséshez. Nyomja meg és tartsa nyomva egy műsorszámban vissza- vagy előre kereséshez.

### Rádió:

Rádióállomások önműködő behangolása. Tartsa nyomva egy állomás kézi kereséséhez.

**2 ↶ (vissza) gomb** 32., 36. oldal

Az előző kijelzésre visszatérés, a felső szintre lépés, a rendszer vagy hangbeállítás menüből kilépés.

**3 SOURCE/OFF gomb**\*<sup>2</sup> 12., 13., 14., 15., 17., 19., 20., 21. oldal

A készülék bekapcsolása, a műsorforrás kiválasztása (rádió, lemez, USB, AUX). Nyomja meg 1 másodpercre a készülék kikapcsolásához.

Nyomja meg legalább 2 másodpercre a teljes kikapcsolásához.

**4 Vezérlőtárcsa, SOUND, ENTER gomb**

12., 20., 21., 23., 33. oldal

Forgassa a hangerő beállításához vagy beállítások módosításához.

Nyomja meg a hangbeállítás menü megnyitásához vagy egy beállítás elfogadásához.

Tartsa nyomva a rendszer menü megnyitásához.

**5 Lemezbetöltő nyílás** 15., 17. oldal

**6 Kijelző**

**7 ▲ (lemezkiadó) gomb** 15., 17. oldal

**8 USB-csatlakozó** 19., 20. oldal  
USB-eszköz csatlakoztatásához.

**9 🏠 (előlap leválasztó) gomb** 13. oldal

**10 Q (böngészés) gomb** 21., 32. oldal  
Belépés Quick-BrowZer módba.\*<sup>3</sup>

**11 ZAP gomb** 33. oldal  
Belépés a ZAPPIN™ módba.

**12 Távvezérlés érzékelő**

**13 RESET gomb** (az előlap mögött található)  
12. oldal

**14 MODE gomb** 14., 20., 22., 34., 35., 48. oldal  
A rádiós hullámsáv kiválasztása (FM/MW/LW), az AUX bemenetihez (előlap) vagy az AUX IN csatlakozóhoz (hátdoldal) csatlakoztatott külső eszköz kiválasztása, vagy az iPod lejátszási módjának kiválasztása.  
Tartsa nyomva az utas vezérlés be- vagy kikapcsolásához.

**15 AF (alternatív frekvenciák)/ TA (közlekedési hírek)/ PTY (műsортípus) gomb** 23. oldal  
Az AF és TA funkció használata RDS üzemmódban.  
Tartsa nyomva a PTY (műsортípus) kiválasztásához RDS üzemmódban.

**16 Számgombok**

**Lemez, USB:**

- ①: ◀ **REP** 15., 16., 30., 34., 35. oldal
- ②: **SHUF** ▶ 15., 16., 30., 34., 35. oldal
- ③<sup>\*2</sup>/④: **ALBM** -/+ (▼/▲) 15., 16., 18., 24., 34. oldal

Nyomja meg egy album vagy mappa átugrásához vagy a kurzor mozgatásához.  
Tartsa nyomva albumok vagy mappák folyamatos átugrásához.

- ⑥: ▶|| (lejátszás, szünet) 15., 16., 17., 18., 24. oldal

**Rádió:**

Tárolt rádióállomások kiválasztása.  
Tartsa nyomva rádióállomások tárolásához.

**17 DSPL (kijelző)/SCRL (görgetés) gomb**  
22., 26., 34., 35., 48. oldal  
Nyomja meg a kijelzések módosításához.  
Tartsa nyomva a kijelzések görgetéséhez.

**18 AUX bemeneti csatlakozó** 48. oldal  
Hordozható audio-, videoeszköz<sup>\*4</sup> csatlakoztatásához.

<sup>\*1</sup> A lemeztípustól függően a működés eltérhet (16., 18. oldal).

<sup>\*2</sup> A gombon tapintható pont található.

<sup>\*3</sup> CD, MP3, WMA, AAC, JPEG, DivX, MPEG-4 lejátszásakor.

<sup>\*4</sup> Video csak iPod esetén.

### **Megjegyzés**

Lemez kivétele, behelyezése előtt az USB-eszközt húzza ki, a lemez sérülésének elkerülése érdekében.

## Az RM-X168 távvezérlő

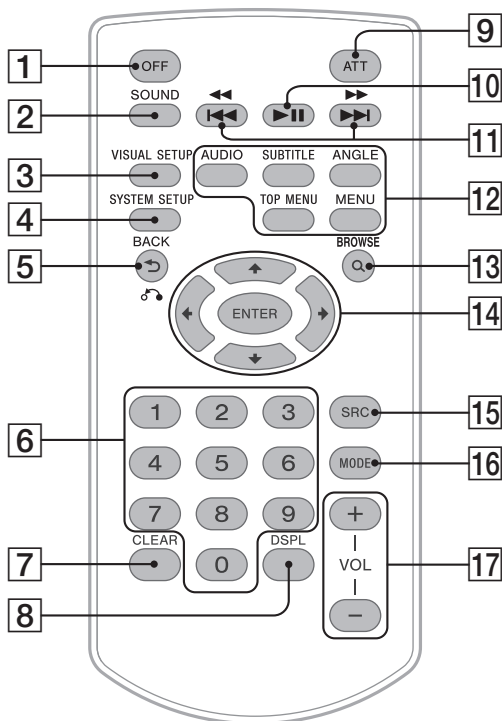

- A részleteket lásd a feltüntetett oldalakon.
- Használat előtt távolítsa el a szigetelőlapot (12. oldal).

- 1 OFF gomb** 15., 17., 19., 21. oldal  
Kikapcsolás, a műsorforrás leállítása.  
A teljes kikapcsoláshoz tartsa nyomva.
- 2 SOUND gomb** 36., 37. oldal  
Belépés a hangmenübe.
- 3 VISUAL SETUP gomb** 24., 25., 27., 28., 29., 30., 31., 32., 37., 40. oldal  
A lejátszási mód, vizuális beállítások menüjének bekapcsolása.
- 4 SYSTEM SETUP gomb** 22., 28., 38., 39., 44., 48., 48. oldal  
A rendszermenü bekapcsolása.

- 5 ↶ (BACK)/↷ gomb** 24., 25., 30., 32., 36., 38., 40. oldal

Visszatérés az előző kijelzésre, mozgás a felső szintre, kilépés a rendszer beállítás vagy hangbeállítás menüből, visszatérés a VCD\*1 menüjéhez.

- 6 Számgombok** 15., 16., 22., 24., 25., 30., 31., 32. oldal

### Lemez, USB:

Tétel, fejezet, műsorszám kiválasztása.

### Rádió:

Nyomja meg a tárolt rádióállomások behangolásához.

Tartsa nyomva a rádióállomások tárolásához.

- 7 CLEAR gomb** 30., 32. oldal

A beírt szám törlése.

- 8 DSPL (kijelző) gomb** 22., 26., 34., 35., 48. oldal

A kijelzések beállítása.

- 9 ATT (némítás) gomb**  
A hang némítása. (A némítás kikapcsolásához nyomja meg újból.)
- 10 ►II (lejátszás, szünet) gomb** 15., 16., 17., 18., 24. oldal
- 11 I◀◀◀/▶▶▶I gombok** 14., 16., 18., 24. oldal  
**Lemez\*2/USB:**  
Nyomja meg fejezet, műsorszám, jelenet vagy fájl átugrásához.  
Tartsa nyomva egy pillanatra a lemezen vissza vagy előre gyorskereséshez.  
Tartsa nyomva a műsorszámban vissza vagy előre gyorskereséshez.  
**Rádió:**  
Nyomja meg rádióállomások önműködő hangolásához.  
Tartsa nyomva egy rádióállomás kézi megkereséséhez.
- 12 DVD-lejátszás beállítására szolgáló gombok**  
**AUDIO**: 16., 27. oldal  
A nyelv és a formátum beállítása. (VCD, CD, MP3, WMA, AAC, JPEG-4 esetén a hangcsatorna módosítása.)  
**SUBTITLE**: 16. oldal  
A felirat nyelvének módosítása.  
**ANGLE**: 16. oldal  
A kameraállás módosítása.  
**TOP MENU**: 16. oldal  
A DVD főmenüjének bekapcsolása.  
**MENU**: 16. oldal  
A lemezmenü bekapcsolása.
- 13 Q (BROWSE) gomb** 21., 32. oldal  
Belépés a Quick-BrowZer módba.\*3
- 14 ◀/↑/↓/▶ (kurzor)/ENTER gombok**  
Kurzor mozgatása és beállítás alkalmazása.
- 15 SRC (forrás) gomb** 14., 19., 20., 22., 48. oldal  
Bekapcsolás; a műsorforrás módosítása (rádió, lemez, USB, AUX).
- 16 MODE gomb** 14., 20., 22., 34., 35., 48. oldal  
Nyomja meg a rádiós hullámsáv (FM/MW/LW), az AUX bemenet (előlap) vagy AUX IN csatlakozóhoz (háttoldal), vagy az iPod lejátszási módjának kiválasztásához.  
Tartsa nyomva az utas vezérlés mód be- vagy kikapcsolásához.
- 17 VOL (hangerő) +/- gombok** 20. oldal

\*1 A PBC lejátszásvezérlés használatával.

\*2 A lemeztípustól függően a működés eltérhet (16., 18. oldal).

\*3 CD, MP3, WMA, AAC, JPEG, DivX, MPEG-4 lejátszásakor.

### Megjegyzés

Ha a készüléket kikapcsolja, és a kijelzőről eltűnik minden kijelzés, a távvezérlővel csak akkor lehet működtetni a készüléket, ha előbb bekapcsolja a rendszert a **(SOURCE/OFF)** gombbal, vagy egy lemez behelyezésével aktiválja azt.

## Kezdeti lépések

### A memória törlése

A készülék első üzembe helyezése előtt, a jármű akkumulátor cseréje után, vagy a csatlakoztatások megváltoztatását követően a memóriát törölni kell.

Vegye le az előlapot (13. oldal), és egy hegyes eszközzel (pl. golyóstollal) nyomja meg a RESET gombot (9. oldal).

#### Megjegyzés

A RESET gomb megnyomásakor az óra-beállítás és egyéb tárolt információk törlődnek.

### Az első használatba vétel

SOURCE/OFF

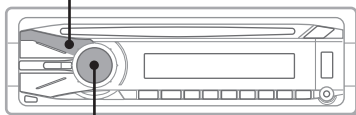

Vezérlőtárcsa

Az alaphelyzetbe állítás után megjelenik a hangszóró kezdeti beállítás.

INIT SETUP

Ügyeljen, hogy megfelelően végezze el a következő beállítást a készülék különféle hangfunkcióinak megfelelő beállításához.

A kezdőbeállítás átugrásához nyomja meg a **(SOURCE/OFF)** gombot, vagy helyezzen be egy lemezt.

### 1 Nyomja meg a vezérlőtárcsát a kezdeti beállításban.

SET SUB OUT

### 2 A vezérlőtárcsa forgatásával válassza ki az audiokimenetet, majd nyomja meg.

Mélyszugárzó csatlakoztatása esetén válassza a „SUB OUT” opciót.

Végerősítő csatlakoztatásakor válassza ki a „REAR OUT” opciót.

Ha sem mélyszugárzó, sem végerősítő nincs csatlakoztatva, egyaránt választhatja a „SUB OUT” vagy „REAR OUT” opciót.

POS FRONT L

### 3 Forgassa a vezérlőtárcsát a hallgatási helyzet beállításához, majd nyomja meg.

A „FRONT L” opciót válassza, ha a hallgatási helyzet bal első, vagy válassza a „FRONT R” opciót, ha a hallgatási helyzet jobb első.

A beállítás befejezésekor megjelenik az óra.

#### Megjegyzés

A kezdőbeállítás során nem lehet visszatérni az előző kijelzésre a **(SOURCE/OFF)** megnyomásával. A kezdőbeállítás újraindításához állítsa alaphelyzetbe a készüléket a RESET gomb megnyomásával.

#### A távvezérlővel

Használja a **(UP/DOWN)** gombot a vezérlőtárcsa forgatása helyett, és nyomja meg az **(ENTER)** gombot a vezérlőtárcsa megnyomása helyett.

### A távvezérlő előkészítése

Távolítsa el a szigetelőlapot.



#### Hasznos tanács

Az elem cseréjének módját lásd az 51. oldalon.



## Az előlap leválasztása

A készülék előlapja a lopás megelőzése érdekében leválasztható.

### Figyelmeztető hangjelzés

A készülék figyelmeztető hangjelzést ad, ha a jármű gyújtáskapcsolójával leállította a motort (OFF állás), de nem távolította el az előlapot. A hangjelzés csak akkor hallható, ha a készülék saját erősítőjét használja.

#### 1 Tartsa nyomva a SOURCE/OFF gombot.

A készülék kikapcsol.

#### 2 Nyomja meg a gombot, majd húzza maga felé.

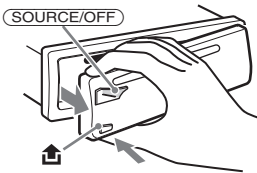

### Megjegyzések

- Ne ejtse le és ne nyomja meg erősen az előlapot, illetve a kijelzőt.
- A leválasztott előlapot ne tegye ki magas hőmérsékletnek vagy páratartalomnak. Ne hagyja az előlapot a tűző napon parkoló járműben, a műszerfalon vagy a kalaptartón.
- Ne válassza le az előlapot amikor az USB-eszkörről a lejátszás folyamatban van, különben az USB-eszköz adatai megsérülhetnek.

## Az előlap visszaillesztése

Az előlap **A**-val jelölt részét illessze a készülék **B**-vel jelölt részéhez, majd nyomja a helyére az előlap bal oldalát kattanásig (lásd az ábrát).

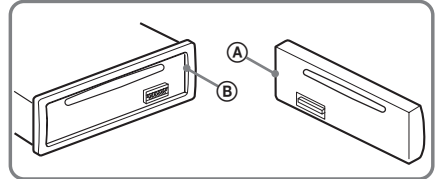
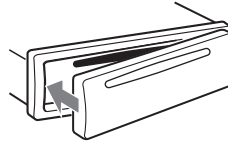

### Megjegyzés

Ne tegyen semmit az előlap belső oldalára.

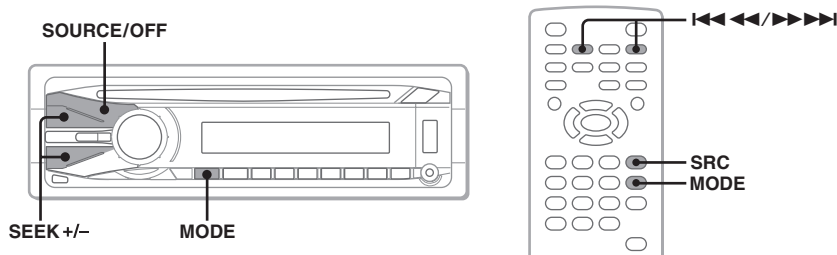

- 1** Nyomja meg többször a **(SOURCE/OFF)** gombot a „TUNER” megjelenéséig.
- 2** Nyomja meg többször a **(MODE)** gombot, a kívánt hullámsáv (FM1, FM2, FM3, MW vagy LW) megjelenéséig.
- 3** Hangolja be a kívánt rádióadót.

#### Önműködő hangolás

Nyomja meg a **(SEEK)** +/- gombot.

Ha a készülék megtalál egy állomást, a hangolás leáll. Ismétlje a műveletet a keresett állomás megtalálásáig.

#### Kézi hangolás

Tartsa nyomva a **(SEEK)** +/- gombot amíg megközelíti a kívánt frekvenciát, majd nyomja meg többször a **(SEEK)** +/- gombot a kívánt frekvencia finombeállításához.

#### Hasznos tanács

A rádió további funkcióiról a „Haladó műveletek – Rádió” című részben olvashat a 22. oldalon.

#### A távvezérlővel

Használja az **(SRC)** gombot a **(SOURCE/OFF)** helyett, valamint a **◀◀◀/▶▶▶** gombot a **(SEEK)** +/- helyett.

## Videolemezek lejátszása

A lemeztől függően egyes funkciók működése korlátozott vagy a megszokottól eltérő lehet. Olvassa el a lemezhez mellékelt tájékoztatót.

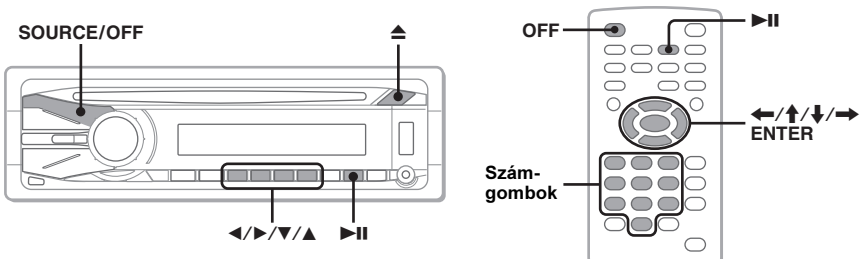

**1** Kapcsolja be a képernyőt, majd válassza ki azt a bemenetet a képernyőn, mely ehhez a készülékhez tartozik.

**2** Helyezze be a lemezt (feliratos oldallal felfelé).

A lejátszás önműködően megkezdődik.

Ha a lejátszás nem kezdődik meg, nyomja meg a ►|| gombot.

**3** Ha a DVD-menü megjelenik, a ① (◀), ② (▶), ③ (▼), ④ (▲) gombbal mozgassa a kurzort a kívánt opcióra, és nyomja meg a ⑥ (►||) gombot.

Ha a távvezérlőt használja, a ◀/▲/▼/▶/szám-gombokkal mozgassa a kurzort a kívánt opcióra, és nyomja meg az (ENTER) gombot.

### A lejátszás leállítása

Nyomja meg a (SOURCE/OFF) gombot 1 másodpercre.

A távvezérlőn az (OFF) gombot nyomja meg.

### A lemez kivétele.

Nyomja meg a ▲ gombot.

#### Megjegyzés

A készülék nem támogatja a DTS-formátumú lemezeket. DTS-formátum esetén a lejátszott hang nem hallható.

### A DVD menüről

A DVD-lemez több főműsort (zenei anyagot vagy filmet) is tartalmazhat, melyeket „tételeknek” nevezünk. Ha a DVD több tételt tartalmaz, a DVD-főmenü segítségével kiválaszthatja a lejátszani kívánt tételt. A legtöbb DVD esetében kiválasztható a főműsor és a szinkronfelirat nyelve. Ehhez használja a DVD-menüt.

folytatás a következő oldalon →

## További lejátszási műveletek

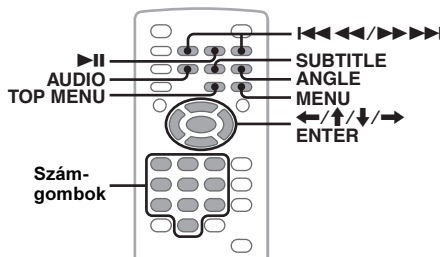
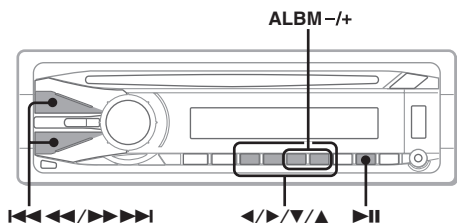

Funkció	Gombnyomás
Szünet, lejátszás folytatása szünet után	▶▶
Fejezet, műsorszám, jelenet, fájl átugrása	◀◀◀◀/▶▶▶▶
Gyorskeresés hátra, előre a lemezen	◀◀◀◀/▶▶▶▶ és tartsa nyomva röviden, majd nyomja meg többször a sebesség beállításához (× 2 → × 12 → × 120 → × 2...)
Gyorskeresés kikapcsolása	▶▶
A DVD-menü bekapcsolása* <sup>1</sup>	<b>Távvezérlő:</b> (TOP MENU) vagy (MENU)
A DVD menü menüpontjainak kiválasztása* <sup>1</sup>	<b>Fejlesztés:</b> ① (◀), ② (▶), ③ (▼), ④ (▲) a kurzor mozgatásához, majd nyomja meg a ⑥ (▶▶) gombot a kiválasztáshoz. <b>Távvezérlő:</b> ◀/↑/↓/→/szám-gombok a kurzor mozgatásához, majd nyomja meg az (ENTER) gombot a kiválasztáshoz.
A főműsor nyelvének, hangformátumának, hangcsatornájának kiválasztása (27. oldal)* <sup>1</sup>	<b>Távvezérlő:</b> (AUDIO) többször, a kívánt elem megjelenéséig.
A szinkronfelirat kikapcsolása vagy nyelvének módosítása* <sup>1</sup>	<b>Távvezérlő:</b> (SUBTITLE) többször, a kívánt elem megjelenéséig* <sup>2</sup>
A kameraállás módosítása* <sup>1</sup>	<b>Távvezérlő:</b> (ANGLE) többször, a kívánt kameraállás szám megjelenéséig
Album (mappa) átugrása* <sup>3</sup>	<b>Fejlesztés:</b> ③ (ALBM -), ④ (ALBM +)
Albumok (mappák) folyamatos léptetése* <sup>3</sup>	<b>Fejlesztés:</b> (tartsa nyomva) ③ (ALBM -), ④ (ALBM +)

\*<sup>1</sup> Lehetnek olyan lemezek, melyeknél nem elérhető.

\*<sup>2</sup> Ha 4 számjegyű kód jelenik meg, a nyelv kiválasztása a megfelelő kód beírásával történik (57. oldal).

\*<sup>3</sup> DivX, MPEG-4 lejátszásakor.

### Megjegyzés a DivX, MPEG-4 lejátszásról

Ha a lemezen többféle fájltypus található, a készülék csak a kiválasztott fájltypust (audio, mozgóképfájl, kép) játssza le.

DivX, MPEG-4 videofájlok lejátszásához egy ilyen lemezről, nyomja meg lejátszás közben a Q gombot, válassza ki a „LIST UP VIDEO FILES” opciót, majd válassza ki a kívánt fájlt (33. oldal).

## Audiolemezek lejátszása

A lemeztől függően egyes funkciók működése korlátozott vagy a megszokottól eltérő lehet. Olvassa el a lemezhez mellékelt tájékoztatót.

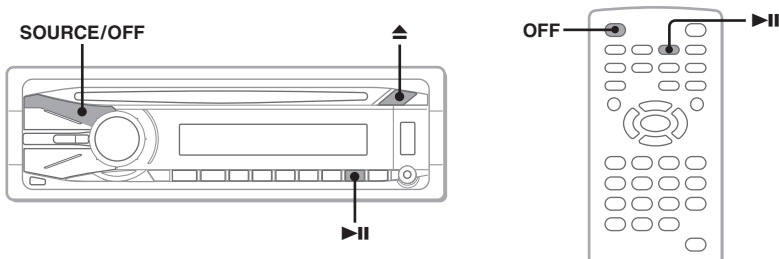

**1**

### Helyezze be a lemezt (feliratos oldallal felfelé).

A lejátszás önműködően megkezdődik.

Ha a lejátszás nem kezdődik meg, nyomja meg a ►|| gombot.

### A lejátszás leállítása

Tartsa nyomva 1 másodpercig a (SOURCE/OFF) gombot.

A távvezérlőn az (OFF) gombot használja.

### A lemez kivétele

Nyomja meg a ▲ gombot.

#### **Megjegyzés**

A készülék nem támogatja a DTS-formátumú lemezeket. DTS-formátum esetén a lejátszott hang nem hallható.

folytatás a következő oldalon →

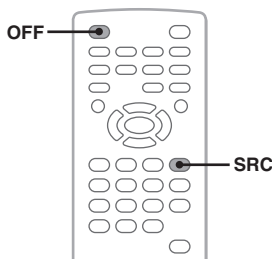
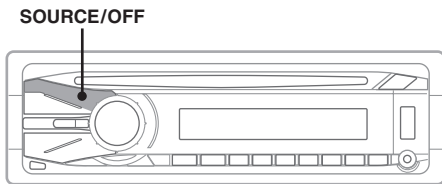

**1**

## Csatlakoztassa az USB-eszközt az USB csatlakozóhoz.

A lejátszás önműködően megkezdődik.

Ha az USB-eszköz már csatlakoztatva van, nyomja meg a **(SOURCE/OFF)** gombot többször, az „USB” megjelenéséig. A lejátszás megkezdődik.

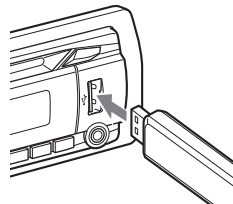

### A távvezérlővel

Használja az **(SRC)** gombot a **(SOURCE/OFF)** gomb helyett.

### A lejátszás leállítása

Tartsa nyomva a **(SOURCE/OFF)** gombot 1 másodpercig.

A távvezérlőn az **(OFF)** gombot nyomja meg.

### Az USB-eszköz leválasztása

Állítsa le a lejátszást, majd húzza ki.

Ne húzza ki lejátszás közben, mert az USB-eszközön lévő adatok megsérülhetnek.

### A Quick-BrowZer funkcióról

A Quick-BrowZer funkció lehetővé teszi egy műsorszám egyszerű megkeresését a sok albumot, műsorszámot tartalmazó USB-eszközön. A részleteket lásd a „Műsorszámok, képek, videofájlok listázása — Quick-BrowZer” szakaszban a 32. oldalon.

### A ZAPPIN funkcióról

A ZAPPIN funkció lehetővé teszi műsorszámok egyszerű keresését, például véletlen sorrendű vagy ismétléses lejátszási módban. A részleteket lásd a „Műsorszámok keresése műsorszámrészlet hallgatásával — ZAPPIN™” szakaszban 33. oldalon.

### Megjegyzések

- Ne használjon olyan nehéz vagy nagy USB-eszközöket, amelyek a rázkódástól leeshetnek, vagy a csatlakozásuk kilazulhat.
- Ne válassza le az előlapot amikor az USB-eszköz lejátszása folyamatban van, mert az adatok megsérülhetnek.
- Ez a készülék nem ismeri fel az USB-elosztón (USB-hub) keresztül csatlakoztatott USB-eszközöket.
- Ha az USB-eszközön többféle fájltypus található, csak a kiválasztott fájltypust (audio, mozgókép, kép) játssza le a készülék. Ha egy ilyen USB-eszközről DivX, MPEG-4 videofájlt vagy JPEG képfájlt szeretne lejátszani, lejátszás közben nyomja meg a **Q** gombot, válassza ki a kívánt fájltypust (mozgókép, kép), majd a kívánt fájlt (33. oldal).

## Lejátszás iPod-ról

Az iPod kompatibilitásának részleteit lásd „Az iPod-ról” szakaszban (51. oldal) vagy látogassa meg a támogatási honlapot.

### Támogatás oldal

<http://support.sony-europe.com/>

Ebben az útmutatóban az „iPod” egy általános elnevezés az iPod és iPhone iPod funkcióira, kivéve, ha a szöveg vagy ábra ennek ellenkezőjét hangsúlyozza.

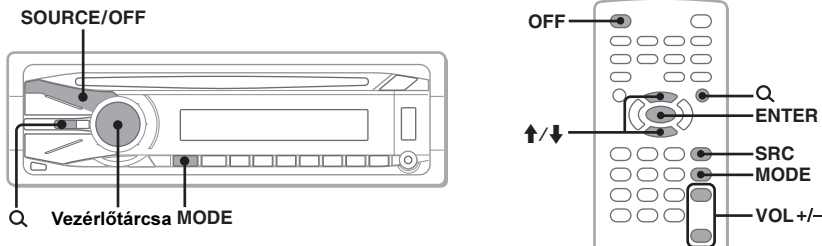

**1 Csökkentse le a hangerőt a vezérlőtárcsa forgatásával.**

**2 Csatlakoztassa az iPod-ot az USB csatlakozóhoz.**

Ajánlott a külön megvásárolható RC-200IPV USB csatlakozóvezeték használata.\*1

Az iPod képernyőjén\*2 megjelenik a következő kijelzés, majd megkezdődik az utoljára lejátszott elem lejátszása. Ha egy iPod már csatlakoztatva van, nyomja meg többször a **(SOURCE/OFF)** gombot az „USB” megjelenéséig. (Az iPod felismerésekor megjelenik az „iPod” felirat.)

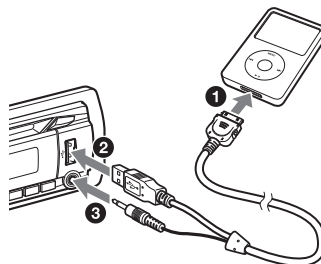

\*1 Videolejátszásra alkalmas iPod-ról videolejátszáshoz az RC-200IPV használata szükséges.

\*2 Elképzelhető, hogy nem jelenik meg iPod touch vagy iPhone csatlakoztatásakor, vagy ha az iPod utolsó lejátszáskor utas vezérlés módban volt használva.

**3 Nyomja meg többször a **(MODE)** gombot a kívánt lejátszási mód megjelenéséig.**

Az üzemmód a következők szerint változik:

**RESUMING\*1 → ALBUM → TRACK → GENRE → PLAYLIST → ARTIST → PODCAST\*2.**

\*1 Csak akkor jelenik meg, ha a csatlakoztatott iPod-on a lejátszás folyamatban van.

\*2 Az iPod beállításaitól függően elképzelhető, hogy nem jelenik meg.



**A távvezérlővel**

Használja az **(SRC)** gombot a **(SOURCE/OFF)** helyett, és a **(VOL)** +/- gombot a vezérlőtárcsa helyett.

**A lejátszás leállítása**

Nyomja meg a **(SOURCE/OFF)** gombot egy másodpercre.

A távvezérlőn az **(OFF)** gombot nyomja meg.

**Video lejátszása video funkcióval rendelkező iPod-ról**

1 Lejátszás közben nyomja meg a **Q** gombot.

2 A vezérlőtárcsa forgatásával válassza ki a „VIDEO” opciót, majd nyomja meg.

3 A vezérlőtárcsa forgatásával válassza ki a kívánt lejátszási módot, majd nyomja meg.

4 A vezérlőtárcsa forgatásával válassza ki a kívánt videót, majd nyomja meg.

A távvezérlőn használja a **↑/↓** gombokat a vezérlőtárcsa forgatása helyett, és nyomja meg az **(ENTER)** gombot a vezérlőtárcsa megnyomása helyett.

**Az iPod leválasztása**

Állítsa le a lejátszást, majd húzza ki.

Ne húzza ki lejátszás közben, mert az iPod adatai megsérülhetnek.

**A folytatásos módról**

Ha lejátszást végző iPod csatlakoztatva van a fogadóaljzat csatlakozóhoz, a készülék folytatásos lejátszás módra kapcsol és a lejátszás megkezdődik az iPod-on beállított módban.

Folytatásos módban az **(1)** (REP) és **(2)** (SHUF) gombok nem működnek.

**A Quick-BrowZer funkcióról**

A Quick-BrowZer funkció lehetővé teszi egy elem egyszerű keresését, ha az iPod sok kategóriát vagy műsorszámot tartalmaz. A részleteket lásd a „Műsorszámok, képek, videofájlok listázása — Quick-BrowZer” szakaszban a 32. oldalon.

**A ZAPPIN funkcióról**

A ZAPPIN funkció lehetővé teszi műsorszámok egyszerű keresését, például véletlen sorrendű vagy ismétléses lejátszási módban. A részleteket lásd a „Műsorszámok keresése műsorszámrészlet hallgatásával — ZAPPIN™” szakaszban 33. oldalon.

**Figyelmeztetés az iPhone-ról**

Ha iPhone készüléket csatlakoztat az USB-csatlakozón keresztül, a telefon hangerejét az iPhone-ról vezérelheti. A hívás utáni nagyon magas hangerő elkerüléséhez ne növelje a hangerőt a készüléken telefonhívás közben.

**Megjegyzések**

- Külső készülék csatlakoztatásakor az AUX bemeneti csatlakozóhoz (előlap) nem választható ki az USB-csatlakozóhoz csatlakoztatott iPod.
- Ne válassza le az előlapot, ha a lejátszás az iPod-on folyamatban van, különben az adatok megsérülhetnek.
- A készülék nem ismeri fel az USB-elosztón (USB-hub) keresztül csatlakoztatott iPod készüléket.

**Hasznos tanácsok**

- Ha a gyújtáskapcsoló ACC helyzetben van és a készülék be van kapcsolva, akkor az iPod töltődik.
- Ha az iPod készüléket lejátszás közben választja le, a „NO DEV” üzenet jelenik meg a készülék kijelzőjén.

### Figyelem!

Vezetés közben, a balesetek megelőzése érdekében használja a BTM hangolási üzemmódot.

### Önműködő tárolás — BTM

**1** Nyomja meg többször az **(SRC)** gombot, amíg a fejegységen megjelenik a „TUNER” felirat.

A hullámsáv módosításához nyomja meg többször a **(MODE)** gombot. Az FM1, FM2, FM3, MW vagy LW közül választhat.

**2** Nyomja meg a **(SYSTEM SETUP)** gombot.

Megjelenik a rendszermenü.

**3** A **↑/↓** gombokkal válassza ki a „BTM” opciót, majd nyomja meg az **(ENTER)** gombot.

A készülék a frekvenciaérték sorrendjében tárolja az állomásokat a számgombokon **(1)–(6)**.

A tárolás befejezését hangjelzés jelzi.

#### A fejegységen

Használja a **(SOURCE/OFF)** gombot az **(SRC)** helyett, és tartsa nyomva a vezérlőtárcsát a **(SYSTEM SETUP)** megnyomása helyett, forgassa a vezérlőtárcsát a **↑/↓**, megnyomása helyett, valamint nyomja meg a vezérlőtárcsát az **(ENTER)** megnyomása helyett.

### Kézi tárolás

**1** Amikor a tárolni kívánt állomás műsorát hallja, tartsa nyomva a számgombok **(1)–(6)** egyikét mindaddig, míg a „MEM” jelzés meg nem jelenik a készülék kijelzőjén.

A memóriahely száma megjelenik a kijelzőn.

#### Megjegyzés

Ha egy memóriahelyen tárolunk egy állomást, az adott memóriahelyen előzőleg tárolt állomás törődik.

#### Hasznos tanács

Ha RDS állomást tárol, az AF/TA funkció beállítása is tárolódik (23. oldal).

### Tárolt rádióadók kiválasztása

**1** Válassza ki a kívánt hullámsávot, majd nyomja meg a megfelelő memóriagombot **(1)–(6)**.

### Áttekintés

A rádiós adatrendszer (RDS) szolgáltatással rendelkező FM rádióállomások nem hallható digitális információt sugároznak a szokásos rádióműsor mellett.

### Kijelzett elemek

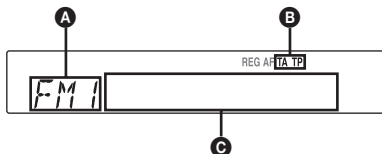

**A** Hullámsáv, funkció

**B** TA/TP\*1

**C** Frekvencia\*2 (műsor név), memóriahely száma, óra, RDS adatok

\*1 Közlekedési hírek vétele közben a „TA” villog. Ha közlekedési híreket is sugárzó állomást hallgat, a „TP” világít.

\*2 RDS állomások vétele közben a „\*” szimbólum látható a frekvenciakijelzéstől balra.

A **C** kijelzések módosításához nyomja meg a **(DSPL)** gombot.

### RDS funkciók

Ez a készülék az alábbi önműködő RDS szolgáltatásokat használja:

#### AF (alternatív frekvenciák)

A rádió mindig a hallgatott állomásnak az adott területen legerősebb jelű frekvenciájára hangol. Hosszú utazások közben nem kell többször kézzel újrahangolni az adott állomást, mert a készülék mindig a legerősebb jelet választja ki.

**TA** (közlekedési hírek)/**TP** (közlekedési híreket is sugárzó adók)

Az adott pillanatban elhangzó közlekedési hírekre vagy állomásokra kapcsolhat. Amikor a készülék átkapcsol a közlekedési hírekre, a pillanatnyi műsorforrás műsora megszakad.

**PTY** (műsörtípusok)

A pillanatnyi műsor típusát jelzi. Az állomások között műsörtípus szerint is kereshet.

**CT** (pontos idő)

Az RDS információkkal együtt sugárzott CT adatok (idő) használata.

#### Megjegyzések

- Az országtól vagy területtől függően nem minden RDS funkció érhető el.
- Az RDS nem működik megfelelően, ha a jel gyenge, vagy a behangolt állomás nem sugároz RDS-jeleket.

## Az AF és a TA funkció használata

Az AF/TA beállításai az alábbi sorrendben jelennek meg.

**AF-ON:** az AF bekapcsolása, a TA kikapcsolása.

**TA-ON:** a TA bekapcsolása, az AF kikapcsolása.

**AF, TA-ON:** az AF és TA bekapcsolása.

**AF, TA-OFF:** az AF és TA kikapcsolása.

### 1 Nyomja meg az **(AF/TA)** gombot, míg a kívánt funkció meg nem jelenik.

## RDS állomások tárolása AF és TA beállítással

Az RDS állomásokat az AF/TA beállítással együtt is tárolhatja. Ha a BTM funkciót használja, a készülék azonos AF/TA beállításokkal tárolja az RDS állomásokat. Kézi tárolás esetén mindegyik RDS és nem RDS állomásra külön is beállíthatja az egyes funkciókat (AF/TA).

### 1 Válassza ki a kívánt AF/TA beállítást, majd tárolja az állomásokat a BTM funkcióval vagy kézi hangolással.

## Rendkívüli közlemények vétele

Ha az AF vagy TA funkció be van kapcsolva, a készülék önműködően átkapcsol arra az állomásra, ahol rendkívüli közlemény beolvasása történik (a pillanatnyi műsorforrás műsora megszakad).

### Hasznos tanács

*Ha közlekedési információk közben beállítja a hangerőt, a készülék tárolja azt a memóriában, és legközelebb a közlekedési információ azonos hangerővel lesz hallható, függetlenül az éppen beállított hangerőtől.*

## Regionális műsor hallgatása — REG

Ha az AF funkció be van kapcsolva: a gyári beállítás szerint a készülék nem kapcsol át egy másik, jobban fogható regionális műsorra az adott körzetben.

Ha elhagyja az adott regionális műsor vételi körzetét, válassza ki a menüből a „REG-OFF” beállítást (46. oldal).

### Megjegyzés

*Ez a funkció Nagy-Britanniában és néhány további országban nem használható.*

## Local Link funkció (csak az Egyesült Királyságban)

A funkció lehetővé teszi az egyéb, helyi rádióállomások kiválasztását, még abban az esetben is, ha azokat nem (tárolta) rendelte hozzá az egyes számgombokhoz.

1 FM rádióadás vétele közben nyomja meg a számgombok (1–6) egyikét, melyen egy helyi rádióállomást tárol.

2 Öt másodpercen belül nyomja meg újból a helyi rádióállomáshoz tartozó számgombot. Ismétlje meg a műveletet a helyi rádióállomás vételéig.

## A műsortípus (PTY) kiválasztása

### 1 Tartsa nyomva az **(AF/TA)** (PTY) gombot a fejegységen FM vétel közben.



A pillanatnyi műsortípus neve megjelenik a kijelzőn, ha az állomás sugároz PTY adatokat is.

### 2 A vezérlőtárcsa forgatásával válassza ki a műsortípust.

### 3 Nyomja meg a vezérlőtárcsát. A készülék megkezdi a kiválasztott típusú műsorszámot sugárzó állomás keresését.

## Műsortípusok

**NEWS** (hírek), **AFFAIRS** (köztemák), **INFO** (információk), **SPORT** (sport), **EDUCATE** (oktatás), **DRAMA** (rádiójátékok), **CULTURE** (kultúra), **SCIENCE** (tudomány), **VARIED** (egyéb), **POP M** (népszerű zene), **ROCK M** (rockzene), **EASY M** (szórakoztató zene), **LIGHT M** (közkezdvelt klasszikus zene), **CLASSICS** (komolyzene), **OTHER M** (egyéb zenei műsor), **WEATHER** (időjárás), **FINANCE** (pénzügyi hírek), **CHILDREN** (gyermekműsor), **SOCIAL A** (társadalmi ügyek), **RELIGION** (vallás), **PHONE IN** (telefonos műsor), **TRAVEL** (utazás), **LEISURE** (szórakozás), **JAZZ** (dzsessz), **COUNTRY** (country zene), **NATION M** (nemzeti zene), **OLDIES** (régí slágerek), **FOLK M** (népzene), **DOCUMENT** (dokumentum műsor)

### Megjegyzés

*Ez a funkció nem működik azokban az országokban vagy régiókban, ahol a PTY információk nem állnak rendelkezésre.*

## A pontos idő (CT) beállítása

### 1 Válassza ki a „CT-ON” opciót a rendszer beállítás menüben (45. oldal).

### Megjegyzések

- Előfordulhat, hogy a CT funkció akkor sem működik, ha éppen RDS állomást hallgat.
- Lehet némi eltérés a valós, és a CT funkció által beállított idő között.

## Haladó műveletek — lemezek

Ezt a fejezetet az alábbi szakaszokra bontva tárgyaljuk.

- **Képlejátszásra vonatkozó műveletek\***  
→ 24–30. oldal
- **Kép-\* és hanglejátszásra vonatkozó közös műveletek**  
→ 30–33. oldal
- **Hanglejátszásra vonatkozó műveletek**  
→ 33. oldal

\* A JPEG fájlokra vonatkozó műveleteket is beleértve.

## JPEG fájlok megjelenítése

### JPEG

Ezzel a készülékkel diavetítést készíthet JPEG képfájlokból. A vetítés önműködően elindul, amikor behelyezi a megfelelő lemezt, vagy megnyomja a **▶||** gombot. A lejátszás elindításának módját lásd a „Videolemezek lejátszása” című fejezet 1–3. lépéseiben, a 15. oldalon.

## További lejátszási műveletek

Funkció	Gombnyomás
A kép elforgatása	Távvezérlő: ◀/▶ (90° elforgatás)
Kép átugrása	◀◀◀▶▶▶▶▶
Album átugrása	Fejegység: ③ (ALBM -)/ ④ (ALBM +)
Albumok folyamatos léptetése	Fejegység: (tartsa nyomva) ③ (ALBM -), ④ (ALBM +)

### Megjegyzések

- A nagyméretű képek elforgatása hosszabb időt vesz igénybe.
- A progresszív tömörítésű JPEG fájlok nem jeleníthetők meg.
- Ha a lemezen többféle fájltypus található, csak a kiválasztott fájltypust (audio, mozgókép, kép) játszsa le a készülék. Ha egy ilyen lemezről JPEG képfájl szeretne lejátszani, lejátszás közben nyomja meg a **Q** gombot, válassza ki a „LIST UP IMAGE FILES” opciót, majd a kívánt fájl (33. oldal).

### Hasznos tanács

A lejátszandó fájl a képernyőn megjelenő listából (Quick-BrowZer) is kiválaszthatja (32. oldal).

## PBC funkciók használata — lejátszásvezérlés

### VCD

A PBC menü interaktív módon segít a vezérlésben, ha PBC kompatibilis VCD-lemezt játszik le.

- 1 **Nyomja meg a **(VISUAL SETUP)** gombot, amikor a készülék ki van kapcsolva.**  
Megjelenik a képbeállító menü.
- 2 **A **↑/↓** gombbal válassza ki a **(CUSTOM SETUP)** opciót, majd nyomja meg az **(ENTER)** gombot.**  
Megjelenik az egyéni beállítómény.
- 3 **A **↑/↓** gombbal válassza ki a „PBC” opciót, majd nyomja meg az **(ENTER)** gombot.**
- 4 **A **↑/↓** gombbal válassza ki az „ON” opciót, majd nyomja meg az **(ENTER)** gombot.**
- 5 **Indítsa el a PBC rendszerű VCD-lemez lejátszását.**  
A PBC menü megjelenik.
- 6 **A számgombokkal válassza ki a kívánt menüelemet, majd nyomja meg az **(ENTER)** gombot.**
- 7 **Az interaktív vezérléshez kövesse a menüben található utasításokat.**

Az előző kijelzéshez a **↶** gombbal térhet vissza.

## Lejátszás PBC funkció nélkül

- 1 **Válassza ki a „PBC: OFF” opciót a megjelenítési beállítások menüben, majd indítsa el a VCD lejátszását.**  
A lejátszás megkezdődik. A PBC menü nem jelenik meg lejátszás közben.

### Megjegyzések

- A menü elemei és a műveletek a lemeztől függően eltérhetnek.
- PBC lejátszás közben a műsorszám sorszáma, a lejátszás ideje stb. nem jelenik meg a lejátszási mód menüben (25. oldal).
- PBC funkciók nélküli lejátszás közben a lejátszásfolytatás nem használható.

### Hasznos tanács

A PBC lejátszás folytatásához állítsa meg a lejátszást az **(OFF)** gombbal, majd nyomja meg a **▶||** gombot.

## A lejátszási mód menü használata

**DVD** **VCD** **JPEG** **DivX** **MPEG-4**

A készülék lejátszási mód menüjének segítségével vezérelheti a lejátszást, vagy módosíthatja a lejátszás különböző beállításait.

A lejátszási mód menü bekapcsolásához nyomja meg a **(VISUAL SETUP)** gombot lejátszás közben. A menü kikapcsolásához nyomja meg újból a **(VISUAL SETUP)** gombot.

### Megjegyzések

- Audiolemez lejátszása közben a **(VISUAL SETUP)** nem használható.
- JPEG-lejátszás közben a **(VISUAL SETUP)** csak teljes képernyős megjelenítés esetén használható.

### Hasznos tanács

Ha a lejátszás megállítása után megnyomja a **(VISUAL SETUP)** gombot, a videobeállító menü megjelenik (a képernyőn), ahol beállíthatja a kijelzés nyelvét, a hang paramétereit stb. (40. oldal).

### Példa: DVD-lemez lejátszása esetén

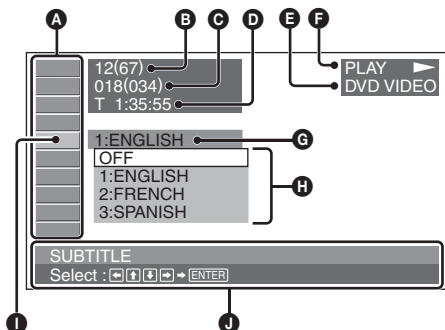

- A** A lejátszási mód menü elemei  
A részleteket lásd a „Lejátszási mód menü elemei” című fejezetben a 25. oldalon.
- B** DVD: tétel száma, összes tétel  
VCD: műsorszám száma, összes műsorszám\*<sup>1</sup>  
JPEG: album száma, összes album  
DivX, MPEG-4: album (mappa) száma, összes album
- C** DVD: fejezet száma, összes fejezet  
JPEG: kép száma, összes kép  
DivX, MPEG-4: fájl száma, összes fájl
- D** Lejátszásból eltelt idő\*<sup>2</sup>
- E** Formátum
- F** Lejátszási funkció (PLAY ►, PAUSE || stb.)
- G** Jelenlegi beállítás
- H** Egyéb beállítások
- I** A kiválasztott menüpont
- J** Kiválasztott elem neve és/vagy a működtetést segítő információk

\*<sup>1</sup> PBC-funkcióval ellátott VCD-lemez lejátszása közben (24. oldal) nem jelenik meg kijelzés.

\*<sup>2</sup> JPEG-lejátszás közben nem jelenik meg kijelzés.

## A lejátszási mód menü elemei

A ←/↑/↓/→/szám gombokkal válasszon menüpontot, majd nyomja meg az **(ENTER)** gombot.

Az előző kijelzésre a ↶ gombbal kapcsolhat vissza.

A részleteket lásd a feltüntetett oldalakon.

### **TITLE, TRACK 32**

A kívánt tétel, jelenet vagy műsorszám kiválasztása.

**DVD** **VCD**

### **ALBUM 32**

A kívánt album vagy mappa kiválasztása.

**JPEG** **DivX** **MPEG-4**

### **CHAPTER 32**

A kívánt fejezet kiválasztása.

**DVD**

### **IMAGE 32**

A kívánt kép kiválasztása.

**JPEG**

### **FILE 32**

A kívánt videofájl kiválasztása.

**DivX** **MPEG-4**

### **TIME 32**

A lejátszásból eltelt idő ellenőrzése; időköd beírása.

**DVD** **VCD** **DivX** **MPEG-4**

### **AUDIO 16, 27**

A műsor nyelvének, hangformátumának, hangcsatornájának módosítása; a program formátum ellenőrzése.

**DVD** **VCD** **DivX** **MPEG-4**

### **SUBTITLE 16**

A szinkronfelirat ki- vagy bekapcsolása/a szinkronfelirat nyelvének beállítása.

**DVD**

### **ANGLE 16**

A kameraállás módosítása.

**DVD** \*

### **CENTER ZOOM 28**

A kép nagyítása.

**DVD** **VCD** **DivX** **MPEG-4**

folytatás a következő oldalon →

## REPEAT 31

Tétel, fejezet, műsorszám, album, kép, videofájl ismételt lejátszása.

**DVD** **VCD** **JPEG** **DivX** **MPEG-4**

## SHUFFLE 31

Fejezetek, műsorszámok, képek, videofájlok véletlen sorrendű lejátszása.

**DVD** \* **VCD** **JPEG** **DivX** **MPEG-4**

## PICTURE EQ 28

A képmínőség beállítása.

**DVD** **VCD** **JPEG** **DivX** **MPEG-4**

\* Kivéve a VR-formátumú DVD-R, DVD-R DL, DVD-RW lemezeket.

### Hasznos tanács

Ha a „REPEAT” vagy „SHUFFLE” funkciót bekapcsolta, vagy az „ANGLE” funkció rendelkezésre áll, a jelölőnégyzet zöld színű (pl.  →

). Előfordulhat azonban, hogy akkor sem tudja kiválasztani az adott jelenet kameraállását, ha a jelölőnégyzet zöld.

## A lemez idő- és szöveges információinak ellenőrzése

**DVD** **VCD** **JPEG** **DivX** **MPEG-4**

### Az időinformációk ellenőrzése

Video- vagy képlejátszás közben ellenőrizheti a pillanatnyi tétel, fejezet, műsorszám stb. eltelt és hátralévő játékidjét.

#### 1 Lejátszás közben nyomja meg többször a **(DSPL)** gombot.

Megjelennek a lejátszási információk.

Idő információk

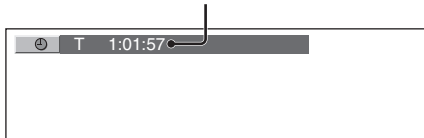

#### 2 Nyomja meg többször a **(DSPL)** gombot az idő információk váltásához.

Az időinformáció a lemeztől, formátumtól függően eltérő lehet.

### DVD playback

- T \*\*:\*\*\*:\*\*\*  
A pillanatnyi tétel eltelt játékidje.
- T- \*\*:\*\*\*:\*\*\*  
A jelenlegi tételből hátralévő idő.
- C \*\*:\*\*\*:\*\*\*

- A pillanatnyi fejezet eltelt játékidje.
- C- \*\*:\*\*\*:\*\*\*  
A pillanatnyi fejezetről hátralévő idő.

### VCD-lejátszás

(Csak 1.0, 1.1 verzió lejátszása vagy 2.0 verzió PBC-funkciók nélküli lejátszása esetén.)

- T \*\*:\*\*\*  
A pillanatnyi műsorszám eltelt játékidje.
- T- \*\*:\*\*\*  
A jelenlegi műsorszámból hátralévő idő.
- D \*\*:\*\*\*  
A pillanatnyi lemez eltelt játékidje.
- D- \*\*:\*\*\*  
A jelenlegi lemezből hátralévő idő.

### JPEG-lejátszás

- Album száma, összes album
- Kép száma, összes kép

### DivX, MPEG-4 lejátszás

- Album (mappa) száma, összes album
- Fájl száma, összes fájl
- T \*\*:\*\*\*  
A pillanatnyi fájl eltelt játékidje.

## A szöveges információk ellenőrzése

Ellenőrizheti a JPEG, DivX, MPEG-4 fájlok szöveges információit (album, kép neve stb.).

Album, kép, mappa, fájl szám

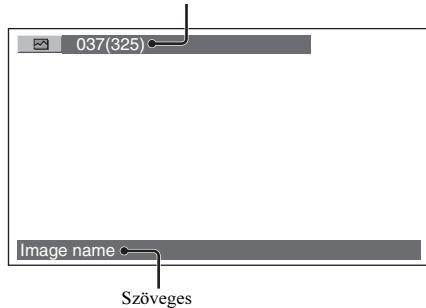

\* A „NO TEXT” felirat jelenik meg, ha nincs szöveges információ.

A szöveges információk a pillanatnyi formátumtól függően eltérhetnek.

### JPEG lejátszás

- Album neve (ha az album száma látható)
- Kép neve (ha a kép száma látható)

### DivX, MPEG-4 lejátszás

- Album (mappa) neve (ha az album (mappa) száma látható)
- Fájl neve (ha a fájl száma látható)

## A hangbeállítások módosítása

### Megjegyzés

A készülék nem támogatja a DTS-formátumú lemezeket. DTS-formátum esetén a lejátszott hang nem hallható.

## A műsor nyelvének, a hang formátumának kiválasztása

DVD

DivX

Ha a DVD-lemez többnyelvű felvételt tartalmaz, választhat a rendelkezésre álló nyelvek közül. Ha többféle hangformátumot (pl. Dolby Digital) tartalmazó DVD-, DivX-lemezt játszik le, kiválaszthatja a kívánt formátumot.

## 1 Lejátszás közben az **(AUDIO)** gomb megfelelő számú megnyomásával válassza ki a kívánt hangcsatornát, nyelvet, formátumot.

A műsor nyelve a hangformátum\*

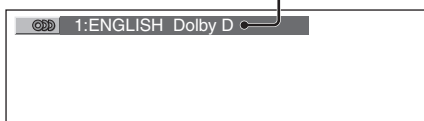

\* DivX-lejátszás esetén a hangformátum és csatorna jelzése (pl. „MP3”) megjelenik.

Kiválaszthatja a műsor nyelvét (a lemezen rendelkezésre álló nyelvek közül).

Ha 4 számjegyű kód jelenik meg, a nyelv kiválasztása a megfelelő kód beírásával történik (57. oldal).

Ha egy nyelv többször szerepel, a műsort az adott nyelven többféle hangformátummal vették fel a lemezre.

## A hangcsatorna kiválasztása

VCD

CD

MP3

WMA

AAC

MPEG-4

VCD, CD, MP3, WMA, AAC, MPEG-4 lejátszása közben kiválaszthatja, hogy a jobb vagy a bal csatorna műsorát kívánja-e a két első hangszugárzón keresztül meghallgatni. Az alábbi lehetőségek közül választhat.

**STEREO (ST):** normál sztereó hang (alapbeállítás)

**1/L (L):** bal csatorna (mono)

**2/R (R):** jobb csatorna (mono)

## 1 Lejátszás közben az **(AUDIO)** gomb megfelelő számú megnyomásával válassza ki a kívánt csatornát.

Példa: MP3-lejátszás közben

Hangcsatorna



### Megjegyzés

Lehetnek olyan lemezek, melyeknél a hangbeállítások nem módosíthatók.

### Hasznos tanács

A videolemezek beállításait a lejátszási mód menü „AUDIO” menüpontjában is módosíthatja (25. oldal).

## A hangformátum ellenőrzése

DVD

Ellenőrizheti a hangcsatornák számát és helyzetét az éppen lejátszott DVD VIDEO lemezen.

## 1 Lejátszás közben nyomja meg többször a **(VISUAL SETUP)** gombot.

Megjelenik a lejátszási mód menü.

## 2 A **↑/↓** gombbal válassza ki az

**(AUDIO)** opciót.

Megjelenik a hangformátum.

Pillanatnyi hangformátum\*

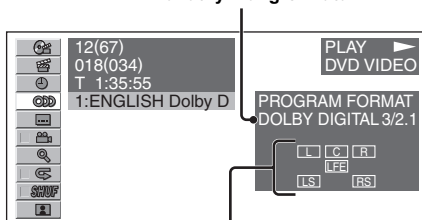

Pillanatnyi csatornák

\* A lemeztől függően a „PCM”, „DOLBY DIGITAL” stb. jelenhet meg.

A betűk a hangcsatornák kijelzésnél a következő hangkomponenseket (és azok helyzetét) jelzik:

**[L]** : első (bal)

**[R]** : első (jobb)

**[C]** : középső

**[LS]** : hátsó (bal)

**[RS]** : hátsó (jobb)

**[S]** : hátsó (mono): a Dolby Surround processzorral feldolgozott jel vagy a Dolby Digital jel hátsó komponense

**[LFE]** : mélyhang csatorna

folytatás a következő oldalon → 27

A hangformátum neve és a csatornaszámok a következőknek megfelelően jelennek meg.  
Példa: 5.1-csatornás Dolby Digital

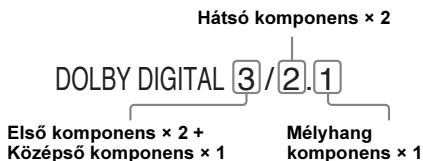

A lejátszási mód menü kikapcsolásához nyomja meg a **(VISUAL SETUP)** gombot.

## A hangkimenet jelszintjének beállítása — DVD-szint **DVD**

Módosíthatja a Dolby Digital formátum kimeneti jelszintjét annak érdekében, hogy csökkentse a hangerőkülönbséget a lemez és másorforrás között.

- 1 Lejátszás közben nyomja meg a **(SYSTEM SETUP)** gombot.**  
A rendszermenü megjelenik a készülék kijelzőjén.
- 2 A **↑/↓** gombbal válassza ki a „DVD-LEVEL” opciót, majd nyomja meg az **(ENTER)** gombot.**
- 3 A **↓** gombbal állítsa be az „ADJST-ON” opciót, majd nyomja meg az **(ENTER)** gombot.**
- 4 A **↑/↓** gombbal válassza ki a „DOLBY-ADJ” opciót, majd nyomja meg az **(ENTER)** gombot.**
- 5 A **↑/↓** gombbal állítsa be a kimeneti jelszintet.**  
A kimeneti jelszint -10 és +10 közötti tartományban állítható be.



- 6 Nyomja meg az **(ENTER)** gombot.**  
A beállítás megtörtént.

A rendszerbeállító menü kikapcsolásához nyomja meg a **(SYSTEM SETUP)** gombot.

### A fejegetésen

Tartsa nyomva a vezérlőtárcsát a **(SYSTEM SETUP)** megnyomása helyett, forgassa a vezérlőtárcsát a **↑/↓** megnyomása helyett, nyomja meg a vezérlőtárcsát az **(ENTER)** megnyomása helyett.

## Képek nagyítása

**DVD** **VCD** **DivX** **MPEG-4**

Nagyíthatja a képeket. Lejátszás közben nyomja meg a **(VISUAL SETUP)** gombot.

Megjelenik a lejátszási mód menü.

- 7 A **↑/↓** gombbal válassza ki a **(CENTER ZOOM)** opciót, majd nyomja meg az **(ENTER)** gombot.**  
Megjelenik az érvényes beállítás.

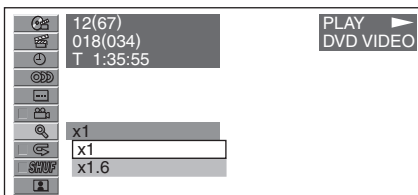

- 8 A **↑/↓** gombbal válassza ki a kívánt opciót (**× 1**, **× 1.6\***), majd nyomja meg az **(ENTER)** gombot.**

\* A kép szemcsézetté válhat.

A kép nagyítva jelenik meg.

A lejátszási mód menü elrejtéséhez nyomja meg a **(VISUAL SETUP)** gombot.

A kép görgetéséhez nyomja meg a **←/↑/↓/→** gombot.

Az eredeti méret visszaállításához válassza ki a „× 1” beállítást a 3. lépésben.

### Megjegyzések

- Lehetnek olyan lemezek, melyeknél a nagyítási funkció nem használható.
- A lejátszás folytatásakor a kép mérete újból az eredeti lesz.
- Ha visszatért a lemezmenühöz, a nagyítás kikapcsol.

## A képmínőség beállítása — Picture EQ

**DVD** **VCD** **JPEG** **DivX** **MPEG-4**

Kiválaszthatja a jármű belső megvilágításához illeszkedő képmínőséget.

- 1 Lejátszás közben nyomja meg a **(VISUAL SETUP)** gombot.**  
Megjelenik a lejátszási mód menü.
- 2 A **↑/↓** gombbal válassza ki a **(PICTURE EQ)** opciót, majd nyomja meg az **(ENTER)** gombot.**  
Az érvényes beállítás megjelenik.

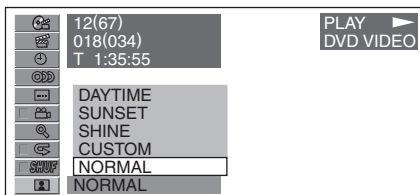



### 3 A **↑/↓** gombbal válassza ki a kívánt opciót, majd nyomja meg az **(ENTER)** gombot.

A választási lehetőségek a képbeállító menü beállításaitól függően eltérhetnek (42. oldal). A képbeállító menüben a „DISPLAY SETUP” főmenü „PICTURE EQ” menüpontjának beállításától függően az alábbi lehetőségek választhatók.

**AUTO:** az éjszakai és nappali opció önműködő átkapcsolása, attól függően, hogy a jármű világítása be van-e kapcsolva.

**LIGHT ON:** az éjszakai üzemmód beállítási lehetőségeinek megjelenítése.

**LIGHT OFF:** a nappali üzemmód beállítási lehetőségeinek megjelenítése.

A következő beállítási lehetőségek állnak rendelkezésre.

#### **Az összes beállítás**

**NORMAL:** normál képminőség.

**CUSTOM:** felhasználói beállítások (29. oldal).

#### **A „LIGHT ON”/„AUTO” beállítás esetén (bekapcsolt világítással)**

**NIGHT:** elsötétíti a képernyőt, hogy ne zavarja Önt az éjszakai vezetésben.

**MIDNIGHT:** jobban sötétíti el a képernyőt, mint a „NIGHT” beállítás.

**THEATER:** világosítja a képernyőt; sötétben ezzel az opcióval növelheti a háttérfényerőt.

#### **A „LIGHT OFF”/„AUTO” beállítás esetén (kikapcsolt világítással)**

**DAYTIME:** világos környezetben.

**SUNSET:** szürkületi fényben.

**SHINE:** nagyon világos környezetben (pl. amikor a napfény tükröződik a képernyőn).

### **A képminőség egyéni beállítása**

A „CUSTOM” menü segítségével egyéni igényeinek megfelelően módosíthatja a képjellemzőket, és a beállítást tárolhatja a memóriában. Az egyéni beállítást „LIGHT ON” és „LIGHT OFF” üzemmódban egyaránt tárolhatja.

#### **1 Lejátszás közben nyomja meg a **(VISUAL SETUP)** gombot.**

Megjelenik a lejátszási mód menü.

#### **2 A **↑/↓** gombbal válassza ki a **(PICTURE EQ)** opciót, majd nyomja meg az **(ENTER)** gombot.**

Megjelenik az érvényes beállítás.

### 3 A **↑/↓** gombbal válassza ki a „CUSTOM” opciót, majd nyomja meg az **(ENTER)** gombot.

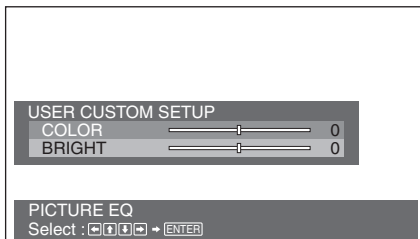

### 4 A **↑/↓** gombbal válassza ki a beállítandó képjellemzőt, majd a **←/→** gombbal állítsa be a.

### 5 Nyomja meg az **(ENTER)** gombot.

A lejátszási mód menü elrejtéséhez nyomja meg a **(VISUAL SETUP)** gombot.

## **Lemezek zárolása — Szülői felügyelet**

### **DVD** \*

\* Kivéve a VR-formátumú DVD-R, DVD-R DL, DVD-RW lemezeket.

Letilthatja egy lemez lejátszását, vagy előre meghatározott szintű lejátszási korlátozást állíthat be (például a néző életkora alapján). Ha a szülői letiltással kompatibilis DVD-lemezt használ, a korlátozással ellátott jelenetek kizárásra kerülnek, vagy más jeleneteket játszik le helyettük a készülék.

### **A szülői felügyelet bekapcsolása**

#### **1 Nyomja meg a **(VISUAL SETUP)** gombot, amikor a készülék ki van kapcsolva.**

Megjelenik a képbeállító menü.

#### **2 A **↑/↓** gombbal válassza ki a **(CUSTOM SETUP)** opciót, majd nyomja meg az **(ENTER)** gombot.**

Megjelenik az egyéni beállítómény.

#### **3 A **↑/↓** gombbal válassza ki a „PARENTAL CONTROL” opciót, majd nyomja meg az **(ENTER)** gombot.**

Megjelennek a választható opciók.

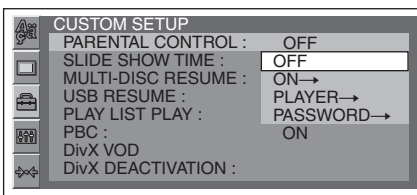

- 4** A **↑/↓** gombbal válassza ki az „ON →” opciót, majd nyomja meg az **(ENTER)** gombot.

Megjelenik a jelszóbeíró képernyő.

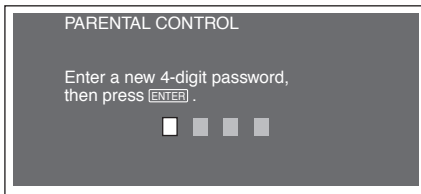

- 5** A számgombokkal adja meg a jelszót, majd nyomja meg az **(ENTER)** gombot. Megjelenik a jóváhagyást kérő ablak.

- 6** A megerősítéshez adja meg ismét a jelszót a számgombokkal, majd nyomja meg az **(ENTER)** gombot.

A beállítás megtörtént.

Ha a beírt karaktert törölni szeretné, nyomja meg a **(CLEAR)** gombot.

Az előző kijelzésre a **↶** gombbal kapcsolhat vissza.

A képbeállító menü kikapcsolásához nyomja meg a **(VISUAL SETUP)** gombot.

### A szülői felügyelet kikapcsolása

A fenti 4. lépésben válassza ki az „OFF” beállítást, és írja be a jelszót.

Miután a szülői felügyeletet kikapcsolta, a „Parental control canceled” felirat jelenik meg.

### A jelszó módosítása

A fenti 4. lépésben válassza ki a „PASSWORD →” opciót, és írja be a jelszót, majd ad új jelszót, végül ismét az új jelszót (megerősítés).

## A terület és a film korlátozási szintjének beállítása

A terület és a film korhatár értékének függvényében beállíthatja a korlátozási szintet.

- 1** Nyomja meg a **(VISUAL SETUP)** gombot, amikor a készülék ki van kapcsolva.

Megjelenik a képbeállító menü.

- 2** A **↑/↓** gombbal válassza ki a **(CUSTOM SETUP)** opciót, majd nyomja meg az **(ENTER)** gombot.

Megjelenik az egyéni beállítóménu.

- 3** A **↑/↓** gombbal válassza ki a „PARENTAL CONTROL” funkciót, majd nyomja meg az **(ENTER)** gombot. Megjelennek a választható opciók.

- 4** A **↑/↓** gombbal válassza ki a „PLAYER →” opciót, majd nyomja meg az **(ENTER)** gombot.

Ha korábban már bekapcsolta a szülői letiltás funkciót, megjelenik a jelszóbeviteli képernyő.

A beállítás megváltoztatásához adja meg a jelszót, majd nyomja meg az **(ENTER)** gombot.

- 5** A **↑/↓** gombbal válassza ki a „STANDARD” opciót, majd nyomja meg az **(ENTER)** gombot.

Megjelennek a választható opciók.

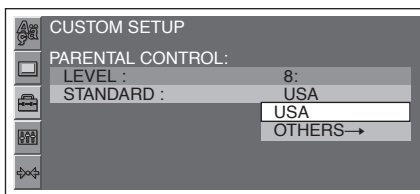

- 6** A **↑/↓** gombbal válassza ki a kívánt területet, melyre alkalmazni szeretné a korlátozást, majd nyomja meg az **(ENTER)** gombot.

A világrész kiválasztása megtörtént.

Az „OTHERS →” kiválasztásakor adja meg a területkódot „A választható nyelvek listája” (57. oldal) alapján, a számgombokkal.

- 7** A **↑/↓** gombbal válassza ki a „LEVEL” opciót, majd nyomja meg az **(ENTER)** gombot.

Megjelennek a választható beállítások.

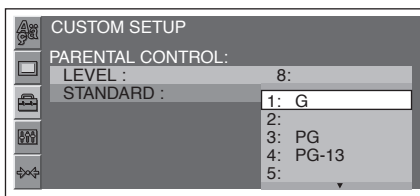

Minél kisebb a szám, annál szigorúbb a korlátozás.

- 8** A **↑/↓** gombbal válassza ki a kívánt korlátozási szintet, majd nyomja meg az **(ENTER)** gombot.

A beállítás befejeződik.

Az előző kijelzésre a **↶** gombbal kapcsolhat vissza. A képbeállító menü kikapcsolásához nyomja meg a **(VISUAL SETUP)** gombot.

## Ismételt és véletlen lejátszás



- 1** Lejátszás közben nyomja meg többször az **(1)** (REP) vagy **(2)** (SHUF) gombot a készüléken, amíg a kívánt opció megjelenik.

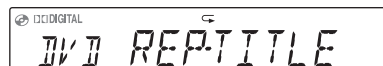

Az ismételt vagy véletlen sorrendű lejátszás megkezdődik.

Az adott lemez vagy formátum függvényében az alábbi ismétlési opciók közül választhat.

Lemez, formátum	Opciók
<b>DVD</b>	<b>OFF</b> <b>TITLE:</b> a pillanatnyi tétel ismétlése. <b>CHAPTER:</b> a pillanatnyi fejezet ismétlése.
<b>VCD</b> *1 <b>C D</b>	<b>OFF</b> <b>TRACK:</b> a pillanatnyi műsorszám ismétlése.
<b>MP3</b> <b>WMA</b> <b>AAC</b>	<b>OFF</b> <b>TRACK:</b> a pillanatnyi műsorszám ismétlése. <b>ALBUM:</b> a pillanatnyi album ismétlése.
<b>JPEG</b>	<b>OFF</b> <b>IMAGE:</b> a pillanatnyi kép ismétlése. <b>ALBUM:</b> a pillanatnyi album ismétlése.
<b>DivX</b> <b>MPEG-4</b>	<b>OFF</b> <b>FILE:</b> a pillanatnyi videofájl ismétlése. <b>ALBUM:</b> a pillanatnyi album (mappa) ismétlése.

A lemez vagy formátum függvényében az alábbi véletlen sorrendű lejátszási opciók közül választhat.

Lemez, formátum	Opciók
<b>DVD</b> *2	<b>OFF</b> <b>TITLE:</b> a pillanatnyi tétel fejezeteinek véletlen sorrendű lejátszása.
<b>VCD</b> *1 <b>C D</b>	<b>OFF</b> <b>DISC:</b> a pillanatnyi lemez műsorszámainak véletlen sorrendű lejátszása.
<b>MP3</b> <b>WMA</b> <b>AAC</b> <b>JPEG</b> <b>DivX</b> <b>MPEG-4</b>	<b>OFF</b> <b>ALBUM:</b> a pillanatnyi album (mappa) műsorszámainak, képeinek, videofájljainak lejátszása véletlen sorrendben.

\*1 Csak 1.0, 1.1 VCD verzió lejátszása vagy 2.0 VCD verzió PBC-funkciók nélküli lejátszása esetén.

\*2 Kivéve a VR-formátumú DVD-R, DVD-R DL, DVD-RW lemezeket.

Az „OFF” beállítással normál lejátszásra kapcsolhat.

## Megjegyzések

- Ha visszatér a lemezmenühez az ismételt vagy véletlen sorrendű lejátszás kikapcsol.
- Az ismételt vagy véletlen sorrendű lejátszás nem állítható be a lemezmenüben.

## Kiválasztás a lejátszási mód menüből

**DVD** **VCD** **JPEG** **DivX** **MPEG-4**

**1** Lejátszás közben nyomja meg a **(VISUAL SETUP)** gombot.

Megjelenik a lejátszási mód menü.

**2** A **↑/↓** gombbal válassza ki a **□ ↶**

vagy **□ SHUF** opciót, majd nyomja meg az **(ENTER)** gombot.

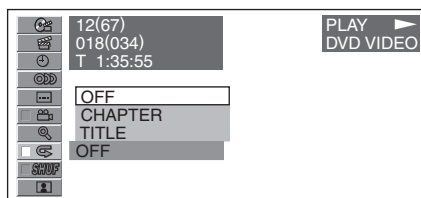

**3** A **↑/↓** gombbal válassza ki a kívánt opciót, majd nyomja meg az **(ENTER)** gombot.

Az ismételt vagy véletlen sorrendű lejátszás megkezdődik.

Nyomja meg a **(VISUAL SETUP)** gombot a lejátszási mód menü elrejtéséhez.

## Közvetlen keresés

**DVD** **VCD** **C D** **MP3** **WMA**  
**AAC** **JPEG** **DivX** **MPEG-4**

A tétel vagy fejezetet számának stb. beírásával gyorsan megkeresheti a kívánt műsorrészletet.

**1** Lejátszás közben a számgombokkal adja meg a tétel, műsorszám, fejezet stb. sorszámát, és nyomja meg az **(ENTER)** gombot.



A lejátszás a kiválasztott helyzettől kezdődik.

folytatás a következő oldalon →

## Kiválasztás a lejátszási mód menüből

**DVD** **VCD** **JPEG** **DivX** **MPEG-4**

A lemez vagy formátum függvényében az alábbi keresési opciók közül választhat.

Lemez, formátum	Elemek
<b>DVD</b>	 <b>TITLE</b> Lejátszás a kiválasztott tételtől.  <b>CHAPTER</b> Lejátszás a kiválasztott fejezettől.  <b>TIME</b> Lejátszás az időkóddal megadott helyzettől kezdve.
<b>VCD</b> *	 <b>TRACK</b> Lejátszás a kiválasztott műsorszámtól.
<b>JPEG</b>	 <b>ALBUM</b> Lejátszás a kiválasztott albumtól.  <b>IMAGE</b> Lejátszás a kiválasztott képtől.
<b>DivX</b> <b>MPEG-4</b>	 <b>ALBUM</b> Lejátszás a kiválasztott albumtól (mappától).  <b>FILE</b> Lejátszás a kiválasztott fájlról.

\* Csak akkor választható, ha a PBC-funkciók használata nélkül VCD-lemezt játszik le.

**1 Lejátszás közben nyomja meg a (VISUAL SETUP) gombot.**

Megjelenik a lejátszási mód menü.

**2 A ↑/↓ gombbal válassza ki a kívánt elemet, majd nyomja meg az (ENTER) gombot.**

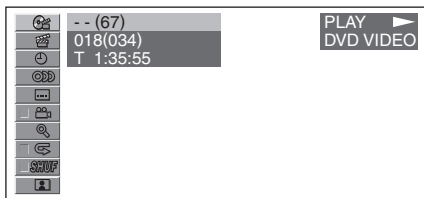

A zárójelben látható szám a kiválasztott keresési elem összes számát jelenti.

**3 A számgombokkal írja be a keresett elem számát vagy az időkódot.**

Például, a 2 óra 10 perc 20 másodpercnél található jelenet kereséséhez írja be a „21020” számsort.

A beírt szám törléséhez nyomja meg a (CLEAR) gombot.

**4 Nyomja meg az (ENTER) gombot.**  
A lejátszás megkezdődik a kiválasztott ponttól.

Nyomja meg a (VISUAL SETUP) gombot a lejátszási mód menü elrejtéséhez.

## Műsorszámok, képek, videofájlok listázása — Quick-BrowZer

### Műsorszám, kép, videofájl kiválasztása

**C D** **MP3** **WMA** **AAC** **JPEG**  
**DivX** **MPEG-4**

A képernyőn megjelenő listából kiválaszthatja a lejátszani kívánt műsorszámot, képet, videofájlt. Ez a funkció különösen akkor lehet hasznos, ha MP3, WMA, AAC, JPEG, DivX, MPEG-4 formátumú lemezt vagy sok albumot, műsorszámot stb. tartalmazó USB-eszközt játszik le.

**1 Lejátszás közben nyomja meg a Q gombot.**

Megjelenik az éppen lejátszott elem kategóriáinak vagy fájljainak listája.

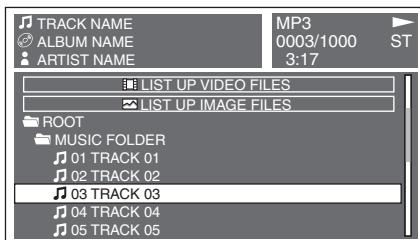

Az előző vagy következő oldalra lépéshez nyomja meg a ←/→ gombot.

A felső szintre lépéshez nyomja meg a ↶ gombot.

**2 A ↑/↓ gombbal válassza ki a kívánt elemet, majd nyomja meg az (ENTER) gombot.**

A lejátszás elkezdődik.

### A fejegységen

Forgassa a vezérlőtárcsát a ↑/↓ megnyomása helyett, nyomja meg a (SEEK) -/+ gombot a ←/→ helyett, vagy nyomja meg a vezérlőtárcsát az (ENTER) helyett.

## A fájlípus kiválasztása

MP3

WMA

AAC

JPEG

DivX

MPEG-4

Ha a lemezen többféle fájlípus is megtalálható, a készülék csak a kiválasztott fájlípust (audio, mozgóképfaj, kép) fogja lejátszani. Az alapértelmezés szerinti elsőbbségi sorrend a következő: audiofájlok, videofájlok, képfájlok (ha a lemezen videofájlok és képfájlok találhatók, a készülék csak a videofájlokot játssza le). Beállíthatja, hogy a készülék mely fájlípust listázza, és a listából kiválaszthatja a lejátszani kívánt fájlt.

### 1 Lejátszás közben nyomja meg a **Q** gombot.

### 2 A **↑/↓** gombbal válassza ki a listázni kívánt fájlípust, és nyomja meg az **(ENTER)** gombot.

Ha az MP3, WMA és AAC fájlokat kívánja listázni, válassza a „LIST UP AUDIO FILES” opciót.

Ha a DivX vagy MPEG-4 fájlokat kívánja listázni, válassza a „LIST UP VIDEO FILES” opciót.

Ha a JPEG fájlokat kívánja listázni, válassza a „LIST UP IMAGE FILES” opciót.

### 3 A **↑/↓** gombbal válassza ki a kívánt fájlt, majd nyomja meg az **(ENTER)** gombot.

Megkezdődik a kiválasztott fájl lejátszása.

#### A fejegységen

Forgassa a vezérlőtárcsát a **↑/↓** megnyomása helyett és nyomja meg a vezérlőtárcsát az **(ENTER)** helyett.

## Az audiolemez információk

C D

MP3

WMA

AAC

Audiolemez lejátszása közben a képernyőn ellenőrizheti a lemezre vonatkozó információkat vagy megjelenítheti az MP3, WMA, AAC fájl borító képét (Album borító kijelzés)\*.

\* Az ajánlott méret 240 × 240–960 × 960 képpont.

### Példa: MP3-lejátszás közben

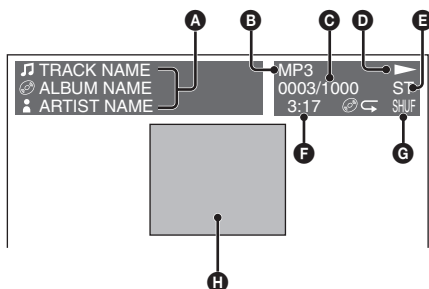

- A** Műsorszám neve vagy száma, lemez neve, album neve, előadó neve
- B** Formátum
- C** Műsorszám száma, összes
- D** Lejátszási állapot (▶, || stb.)
- E** Hangcsatorna  
CD, MP3, WMA, AAC lejátszás közben kiválaszthatja a kívánt hangcsatornát. A részleteket lásd „A hangcsatorna kiválasztása” című fejezetben a 27. oldalon.
- F** Lejátszásból eltelt idő
- G** Érvényes lejátszási mód
- H** Album borító kijelzés, háttérkép

#### Hasznos tanács

A lejátszandó műsorszámokat listából is kiválaszthatja (Quick-BrowZer) (32. oldal).

## Műsorszámok keresése műsorszám-részlet hallgatásával — ZAPPIN™

C D

MP3

WMA

AAC

Megkeresheti a meghallgatni kívánt műsorszámot a lemezen vagy USB-eszközön rövid műsorszám-részletek lejátszásával. Ez a funkció kényelmes, ha például véletlen sorrendű vagy ismétléses véletlen sorrendű lejátszási módban keres egy műsorszámot.

### 1 Lejátszás közben nyomja meg a **(ZAP)** gombot a fejegységen.

A kijelzőn megjelenik a „ZAPPIN” üzenet, és megkezdődik a következő műsorszám részletének lejátszása.

A részlet a beállított ideig hallható, majd hangjelzés hallható és megkezdődik a következő részlet lejátszása.

#### Műsorszám

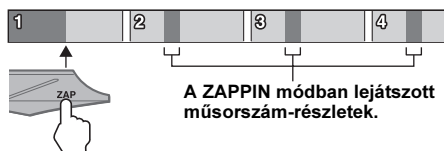

A ZAPPIN módban lejátszott műsorszám-részletek.

### 2 Nyomja meg a vezérlőtárcsát vagy a **(ZAP)** gombot, amikor a meghallgatni kívánt műsorszám hallható.

A kiválasztott műsorszám lejátszása megkezdődik normál lejátszással az elejétől. Egy másik műsorszám kereséséhez ZAPPIN módban ismétlje meg az 1. és 2. lépéseket.

#### Hasznos tanácsok

- Megváltoztathatja a lejátszási időt (46. oldal), de a lejátszott műsorszám részlet nem választható ki.
- Kikapcsolhatja a műsorszám részletek közötti hangjelzést (46. oldal).

Lejátszáskor kijelzett elemek

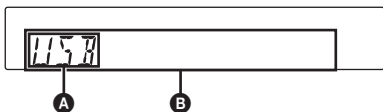

- A** Műsorforrás
- B** Műsorszám név, előadó név, album száma\*, albumnév, műsorszám száma, eltelt lejátszási idő, óra

\* Az albumnév csak akkor jelenik meg, ha kiválaszt egy másik albumot.

A **B** kijelzések módosításához nyomja meg a **(DSPL)** gombot.

A monitoron megjelenő kijelzések részleteit „Az audiolemez információi” szakaszban (33. oldal).

**Megjegyzések**

- A kijelzett elemek az USB-eszköztől, a felvételi formátumtól és a beállításoktól függően eltérőek. A részletekért látogassa meg a támogatási honlapot.
- A megjeleníthető adatok legnagyobb számai a következők:
  - mappák (albumok): 256,
  - fájlok (műsorszámok): 2000.
- Ne hagyja az USB-eszközöket a parkoló járműben, mert ez üzemzavart eredményezhet.
- A felvett adat mennyiségétől függően időbe telhet a lejátszás megkezdése.
- Ha egy VBR (változó bitsűrűségű) MP3, WMA, AAC fájlt játszik le, vagy gyorskeresést végez előre vagy hátra, az eltelt játékidő kijelzése pontatlan lehet.
- A veszteségmentes tömörítésű fájlok lejátszása nem támogatott.

Ismételt és véletlen lejátszás

**1** Lejátszás közben nyomja meg ismételten az **(1)** (REP) vagy **(2)** (SHUF) gombot a készüléken, amíg a kívánt opció megjelenik.

Kiválasztás	Funkció
<b>REP-TRACK</b>	Műsorszámismétlés.
<b>REP-ALBUM</b>	Albumismétlés.
<b>SHUF-ALBUM</b>	Album lejátszása véletlen sorrendben.
<b>REP-DRIVE*</b>	Meghajtó lejátszása véletlen sorrendben.

\* Ha kettő vagy több meghajtó található az USB-eszközön.

Ha normál lejátszási üzemmódba kíván visszakapcsolni, válassza a „REP-OFF” vagy a „SHUF-OFF” kijelzést.

Lejátszáskor kijelzett elemek

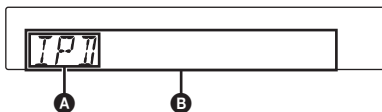

- A** Műsorforrás (iPod) kijelzés
- B** Műsorszám név, előadó név, album név, műsorszám szám, eltelt lejátszási idő, óra

A **B** kijelzések módosításához nyomja meg a **(DSPL)** gombot.

**Hasznos tanács**

Album, podcast, műfaj, előadó, lejátszási lista módosításakor az elemszám rövid időre jelenik meg.

**Megjegyzés**

Elképzeltető, hogy egyes, az iPod-on tárolt karakterek nem megfelelően jelennek meg.

A lejátszási mód beállítása

**1** Lejátszás közben nyomja meg többször a **(MODE)** gombot a kívánt lejátszási mód megjelenéséig.

A mód a következők szerint változik:

**Audioplejátszás esetén**

**ALBUM → TRACK → GENRE → PLAYLIST → ARTIST → PODCAST\*.**

**Videoplejátszás esetén**

**MOVIE → RENTAL → TV SHOW → MUSIC VIDEO → PLAYLIST → VIDEO PODCAST\*.**

\* Az iPod beállításaitól függően elképzelhető, hogy nem jelenik meg.

Albumok, podcastok, műfajok, lejátszási listák és előadók átugrása

Funkció	Gombnyomás
Léptetés	<b>Fejegyiség:</b> <b>(3)</b> (ALBM -)/ <b>(4)</b> (ALBM +)
Folyamatos léptetés	<b>Fejegyiség:</b> (tartsa nyomva) <b>(3)</b> (ALBM -), <b>(4)</b> (ALBM +)

## Ismételt és véletlen sorrendű lejátszás

- 1** Lejátszás közben nyomja meg ismételten az **① (REP)** vagy **② (SHUF)** gombot a készüléken mindaddig, míg a kívánt opció meg nem jelenik.

Audiolejátszás esetén

Menüpont	Funkció
↶ <b>TRACK</b>	Műsorszámismétlés.
↶ <b>ALBUM</b>	Albumismétlés.
↶ <b>PODCAST</b>	Podcast ismétlés.
↶ <b>ARTIST</b>	Előadó ismétlés.
↶ <b>PLAYLIST</b>	Lejátszási lista ismétlés.
↶ <b>GENRE</b>	Műfaj ismétlés.
<b>SHUF ALBUM</b>	Album lejátszása véletlen sorrendben.
<b>SHUF PODCAST</b>	Podcast lejátszása véletlen sorrendben
<b>SHUF ARTIST</b>	Előadó lejátszása véletlen sorrendben.
<b>SHUF PLAYLIST</b>	Lejátszási lista lejátszása véletlen sorrendben.
<b>SHUF GENRE</b>	Műfaj lejátszása véletlen sorrendben.
<b>SHUF DEVICE</b>	Az eszköz lejátszása véletlen sorrendben.

Videolejátszás esetén

Elképzelhető, hogy a megjelenített opciók nem felelnek meg a valós működésnek.

Menüpont	Funkció
↶ <b>TRACK</b>	Műsorszámismétlés.
↶ <b>RENTAL</b>	Kölcsönzött film ismétlése.
↶ <b>TV SHOW</b>	Tv-műsor ismétlése.
↶ <b>MUSIC-V</b>	Zenei videoklip ismétlése.
↶ <b>PLAYLIST</b>	Lejátszási lista ismétlése.
↶ <b>PODCAST</b>	Video podcast ismétlése.

A beállítás 3 másodperc múlva befejeződik.

A normál lejátszási módba visszatéréshez válassza ki az „↶ OFF” vagy a „SHUF OFF” opciót.

## Az iPod közvetlen vezérlése — Utas vezérlés

Közvetlenül vezérelheti a fogadóaljzat csatlakozóhoz csatlakoztatott iPod készüléket.

- 1** Lejátszás közben tartsa nyomva a **(MODE)** gombot.

Megjelenik a „MOD-IPOD”, és közvetlenül vezérelheti az iPod készüléket.

### A kijelzések módosítása

Nyomja meg a **(DSPL)** gombot.

A kijelzések a következők szerint változnak:

Műsorszám név → előadó név → albumnév → MOD-IPOD → óra.

### Kilépés az utas vezérlés módból

Tartsa nyomva a **(MODE)** gombot.

A „MOD-AUDIO” jelenik meg, és az üzemmód átvált „RESUMING” módra.

### Megjegyzések

- Utas vezérlés módban a videolejátszásra alkalmas iPod készülék videojele nem kerül továbbításra a monitorra.
- A hangerő csak a készüléken állítható be.
- Az utas vezérlésből kilépéskor az ismétlés beállításai kikapcsolnak.

## Hangbeállítás

### A különböző hangjellemzők beállítása — SOUND

A hangjellemzőket egyéni igényeinek és ízlésének megfelelően módosíthatja.

#### 1 Lejátszás vagy rádióvétel közben a **(SOUND)** gomb ismételt megnyomásával válassza ki a kívánt hangjellemzőt.

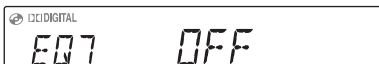

#### 2 A **↑/↓** gombbal állítsa be a szintet vagy válassza ki a kívánt opciót.

#### 3 Nyomja meg a **↶** gombot.

A kijelző visszakapcsol a normál lejátszásnak vagy rádióvételnek megfelelő üzemmódba, és a beállítás tárolódik.

#### A fejezségen

Nyomja meg a vezérlőtárcsát a **(SOUND)** gomb helyett, forgassa a vezérlőtárcsát a **↑/↓** megnyomása helyett.

A hangbeállítás menü beállításai az alábbiak. A részletekért lapozzon a feltüntetett oldalra.

**BAL** (hangerőegyensúly): a jobb és bal hangsugárzók közötti hangerőegyensúly beállítása.

**FAD** (első-hátsó hangerőegyensúly): az első és hátsó hangsugárzók közötti hangerőkülönbség beállítása.

**SUB**\*1 (mélysugárzó): a mélysugárzó hangerejének beállítása.

**EQ7**: 7 különböző zenei stílushoz igazodó hangzáskép közül választhat. „XPLOD”, „VOCAL”, „EDGE”, „CRUISE”, „SPACE”, „GRAVITY”, „CUSTOM”, „OFF”.

**CSO**\*2 (középső hangsugárzó szervező): a látszólagos középső hangsugárzó üzemmódjának kiválasztása: „OFF”, „1”, „2”, „3” (36. oldal).

**POS** (helyzet): a hallgatási helyzet kiválasztása (36. oldal).

**POS SUB**\*3 (mélysugárzó helyzet): a mélysugárzó hallgatási helyhez viszonyított elhelyezkedésének beállítása: „NEAR” (közel), „NORM” (normál), „FAR” (távol) (37. oldal).

**RBE** (hátsó mélyhang kiemelés): a hátsó hangsugárzók alkalmazása mélysugárzóként: „OFF”, „1”, „2”, „3” (36. oldal).

\*1 Csak akkor jelenik meg, ha a „REAR/SUB” beállítása „SUB OUT” (45. oldal).

\*2 Csak lemez vagy USB-eszköz lejátszásakor jelenik meg.

\*3 Csak akkor jelenik meg, ha a „REAR/SUB” beállítása „SUB OUT” (45. oldal), és a „POS” beállítása „FRONT L”, „FRONT R”, „FRONT”, „ALL” (36. oldal).

## A fejlett hangfunkciók alkalmazása

### Látszólagos középső hangsugárzó létrehozása — CSO

A hang teljes élvezetéhez 5 hangsugárzó (első bal/jobb, hátsó bal/jobb, középső) és 1 mélysugárzó szükséges. A CSO (középső hangsugárzó szervező) lehetővé teszi egy látszólagos középső hangsugárzó létrehozását, akkor is, ha ilyen nincs csatlakoztatva.

A CSO beállításához lemez, USB-eszköz lejátszása közben nyomja meg többször a **(SOUND)** gombot a „CSO” megjelenéséig, majd válassza ki a kívánt módot.

Az eljárás részleteit lásd „A hangjellemzők beállítása — SOUND” szakaszban (36. oldal).

#### Megjegyzés

A CSO csak akkor hatásos, ha a „MULTI CH OUTPUT” beállítása „MULTI” (43. oldal), mert kizárólag többcsatornás hangforrás lejátszásakor működik.

### A hátsó hangsugárzók használata mélysugárzóként — RBE

Az RBE (hátsó mélyhang kiemelő) kiemeli a mély hangokat a hátsó hangsugárzókon az aluláteresztő szűrő beállítás (47. oldal) alkalmazásával. Ez a funkció lehetővé teszi a hátsó hangsugárzók mélysugárzóként működését, akkor is, ha az nincs csatlakoztatva.

Az RBE beállításához nyomja meg többször a **(SOUND)** gombot az „RBE” megjelenéséig, majd válassza ki a kívánt módot.

Az eljárás részleteit lásd „A hangjellemzők beállítása — SOUND” szakaszban (36. oldal).

### A hangzás beállítása a hallgatási helyzethez — Intelligens idő illesztés

A készülék módosítani tudja a hangok helyzetét az egyes hangsugárzók hangkimenetének késleltetésével, így természetes hangteret létrehozva, amelyben úgy érezheti, hogy a jármű közepén ül.



A beállítás a hangbeállítás menüben (36. oldal) és a megjelenítési beállítás menüben (40. oldal) egyaránt végrehajtható.

A „POS” (hangbeállítás menü) és a „POSITION” (képbeállítások menü) beállításai az alábbiak.

- FRONT L (1):** bal első
- FRONT R (2):** jobb első
- FRONT (3):** középső első
- ALL (4):** a jármű közepén
- CUSTOM\*:** pontos egyéni helyzet beállítás

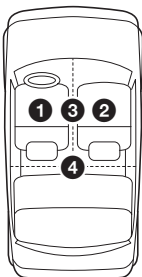

\* A beállítás részleteit lásd „A hallgatási helyzet pontos beállítása — Az intelligens idő illesztés finomhangolása” szakaszban (38. oldal).

## A hangbeállítás menüben

Nyomja meg többször a **(SOUND)** gombot a „POS” megjelenéséig, majd válassza ki a hallgatási helyzetet.

Az eljárás részleteit lásd „A hangjellemzők beállítása — SOUND” szakaszban (36. oldal).

## A képbeállítások menüben

- 1 Nyomja meg a **(VISUAL SETUP)** gombot, amikor a készülék ki van kapcsolva.**  
Megjelenik a képbeállítások menü.
- 2 A **↑/↓** gombbal válassza ki az **(AUDIO SETUP)** opciót, majd nyomja meg az **(ENTER)** gombot.**  
Megjelennek a hangbeállítás menüpontok.
- 3 A **↑/↓** gombbal válassza ki a „POSITION” opciót, majd nyomja meg az **(ENTER)** gombot.**  
Megjelennek a beállítások.

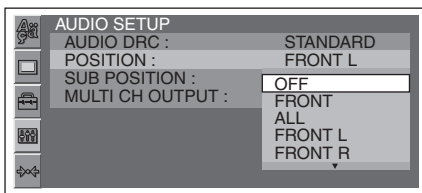

- 4 A **↑/↓** gombbal válassza ki a kívánt opciót, majd nyomja meg az **(ENTER)** gombot.**

A beállítás befejeződött.

### Hasznos tanács

A képbeállítás menün keresztül elvégzett módosítások a hangbeállítás menüben is érvényesülnek, és fordítva.

## A mélysugárzó helyzetének beállítása

Beállíthatja a körülbelüli mélysugárzó helyzetet a hallgatási helyzethez képest: „NEAR” (közel), „NORM”/„NORMAL” vagy „FAR” (távol).

A beállítás csak a következő esetekben áll rendelkezésre.

- A mélysugárzó csatlakoztatva van és a „REAR/SUB” beállítása „SUB OUT” (45. oldal).
- A hallgatási helyzet beállítása „FRONT L”, „FRONT R”, „FRONT” vagy „ALL” (36. oldal).

A beállítás a hangbeállítás menüben (36. oldal) és a képbeállítások menüben (40. oldal) egyaránt elvégezhető.

## A hangbeállítás menüben

Nyomja meg többször a **(SOUND)** gombot a „POS SUB” megjelenéséig, majd válassza ki a mélysugárzó helyzetét.

Az eljárás részleteit lásd „A hangjellemzők beállítása — SOUND” szakaszban (36. oldal).

## A képbeállítások menüben

- 1 Nyomja meg a **(VISUAL SETUP)** gombot, amikor a készülék ki van kapcsolva.**  
Megjelenik a képbeállítások menü.
- 2 A **↑/↓** gombbal válassza ki az **(AUDIO SETUP)** opciót, majd nyomja meg az **(ENTER)** gombot.**  
Megjelennek a hangbeállítás menüpontok.
- 3 A **↑/↓** gombbal válassza ki a „SUB POSITION” opciót, majd nyomja meg az **(ENTER)** gombot.**  
Megjelennek a beállítások.

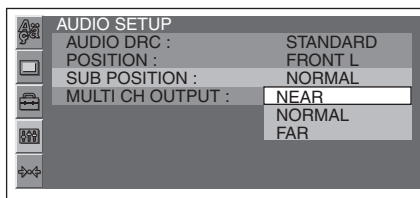

- 4 A **↑/↓** gombbal válassza ki a kívánt opciót, majd nyomja meg az **(ENTER)** gombot.**

A beállítás befejeződött.

### Hasznos tanács

A képbeállítás menün keresztül elvégzett módosítások a hangbeállítás menüben is érvényesülnek, és fordítva.

## A hallgatási helyzet pontos beállítása — Intelligens idő illesztés finomhangolás

Pontosan beállíthatja a helyzetét az egyes hangszugárzóktól, hogy a hallgatói késleltetés még pontosabb legyen.

A beállítás a rendszerbeállítások menüben (44. oldal) és a képbeállítások menüben (40. oldal) egyaránt elvégezhető.

Mielőtt hozzá kezdene mérje meg a hallgatási helyzetének távolságát az egyes hangszugárzóktól.

### A rendszerbeállítások menüben

#### 1 Rádióvétel vagy lejátszás közben nyomja meg a **(SYSTEM SETUP)** gombot.

A rendszerbeállítás menüpontok megjelennek a főmenüben.

#### 2 A **↑/↓** gombbal válassza ki az „SP SETUP” opciót, majd nyomja meg az **(ENTER)** gombot.

#### 3 A **↑/↓** gombbal válassza ki a „POS TUNE” opciót, majd nyomja meg az **(ENTER)** gombot.

#### 4 A **↑/↓** gombbal válassza ki a kívánt hangszugárzót, majd nyomja meg az **(ENTER)** gombot.

A hangszugárzók a következők szerint követik egymást:

**FL** (bal első) → **FR** (jobb első) →  
**SR** (jobb hátsó) → **SL** (bal hátsó) →  
**SUB\*** (mélysugárzó).

\* Csak akkor jelenik meg, ha a „REAR/SUB” beállítása „SUB OUT” (45. oldal).

#### 5 Állítsa be a távolságot a hallgatási helyzete és az egyes hangszugárzók között.

A távolság beállításához használja a **↑/↓** gombokat.

A távolság 2 cm-es lépésekben állítható be 0 és 400 cm között.



#### 6 Nyomja meg az **(ENTER)** gombot.

A beállítás befejeződött.

Másik hangszugárzó beállításához ismételje a 4. és 5. lépéseket.

A rendszer menüből kilépéshez nyomja meg a **(SYSTEM SETUP)** gombot.

#### A fejezségen

Tartsa nyomva a vezérlőtárcsát a **(SYSTEM SETUP)** megnyomása helyett, forgassa a vezérlőtárcsát a **↑/↓** megnyomása helyett, és nyomja meg a vezérlőtárcsát az **(ENTER)** megnyomása helyett.

## A képbeállítások menüben

#### 1 A képbeállítások menüben válassza ki az **(AUDIO SETUP)** → „POSITION” → „CUSTOM” opciót, majd nyomja meg az **(ENTER)** gombot.

Az eljárás részleteit lásd „A hangzás beállítása a hallgatási helyzethez — Intelligens idő illesztés” szakaszban (36. oldal).

Megjelenik a hangszugárzó lista.

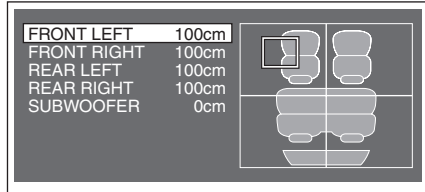

#### 2 Állítsa be a hallgatási helyzet és az egyes hangszugárzók közötti távolságot.

A hangszugárzó kiválasztásához használja a **↑/↓** és **(ENTER)** gombokat.

A távolság beállításához használja a **↑/↓** gombokat, majd nyugtázza az **(ENTER)** gombbal.

A távolság 2 cm-es lépésekben állítható be 0 és 400 cm között.

Az előző kijelzésre visszatéréshez nyomja meg a **↶** gombot.

A képbeállítás menüből kilépéshez nyomja meg a **(VISUAL SETUP)** gombot.

#### Hasznos tanács

A képbeállító menün keresztül elvégzett módosítások a rendszeremenüben is érvényesülnek, és fordítva.

## A hangszínszabályzó beállítása — EQ7 Tune

Az EQ7 funkció „CUSTOM” beállítása segítségével egyéni igényeinek megfelelően módosíthatja a hangzást. Hét frekvenciasáv jelszintjét módosíthatja: 62 Hz, 157 Hz, 396 Hz, 1 kHz, 2,5 kHz, 6,3 kHz és 16 kHz.

- 1 Rádióvétel vagy lejátszás közben nyomja meg a **(SYSTEM SETUP)** gombot.**  
A rendszermenü megjelenik a készülék kijelzőjén.
- 2 A **↑/↓** gombokkal válassza ki az „EQ7 TUNE” opciót, majd nyomja meg az **(ENTER)** gombot.**
- 3 A **↑/↓** gombokkal válassza ki a „CUSTOM” opciót, majd nyomja meg az **(ENTER)** gombot.**
- 4 Állítsa be az egyes frekvenciasávok jelszintjét.**  
A szint beállításához használja a **↑/↓** gombot.  
A szint egyes lépésekben állítható be -8 és +8 között.

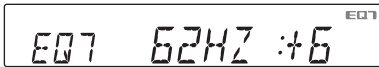

A kívánt frekvenciasávot a **←/→** gombbal választhatja ki.

Ha a frekvenciasávokat szeretné visszaállítani az eredeti állapotba, tartsa nyomva az **(ENTER)** gombot.

- 5 Nyomja meg az **(ENTER)** gombot.**  
A kijelző visszakapcsol a normál lejátszásnak vagy rádióvételnek megfelelő üzemmódba, és a beállítás tárolódik.

A rendszerbeállító menüből kilépéshez nyomja meg a **(SYSTEM SETUP)** gombot.

### Hasznos tanács

Más jellegű hangzásoképeket is beállíthat.

### A fejegységen

Tartsa nyomva a vezérlőtárcsát a **(SYSTEM SETUP)** megnyomása helyett, forgassa a vezérlőtárcsát a **↑/↓** megnyomása helyett, nyomja meg a **(SEEK)** -/+ gombot a **←/→** helyett, és nyomja meg a vezérlőtárcsát az **(ENTER)** megnyomása helyett.

## A hangsugárzó hangerő beállítása

Beállíthatja az egyes csatlakoztatott hangsugárzók hangerőjét.

- 1 Nyomja meg a **(SYSTEM SETUP)** gombot, amikor a készülék ki van kapcsolva.**  
A fejegységen megjelenik a rendszermenü.
- 2 A **↑/↓** gombbal válassza ki az „SP SETUP” opciót, majd nyomja meg az **(ENTER)** gombot.**
- 3 Az **(ENTER)** gombbal válassza ki a „LEVEL-ADJ” opciót.**
- 4 Állítsa be az egyes hangsugárzók hangerőjét.**  
A szint beállításához használja a **↑/↓** gombokat.  
A szint egyes lépésekben állítható be -6 és +6 között.



A hangsugárzót a **←/→** gombbal válthatja. A hangsugárzók a következők szerint követik egymást:

**FL** (bal első) → **FR** (jobb első) →  
**SR** (jobb hátsó) → **SL** (bal hátsó) →  
**SUB\*** (mélysugárzó).

\* Csak akkor jelenik meg, ha a „REAR/SUB” beállítása „SUB OUT” (45. oldal).

- 5 Nyomja meg többször a **→** gombot, amíg az óra megjelenik.**  
A beállítás befejeződik.

### A fejegységen

Tartsa nyomva a vezérlőtárcsát a **(SYSTEM SETUP)** megnyomása helyett, forgassa a vezérlőtárcsát a **↑/↓** megnyomása helyett, nyomja meg a **(SEEK)** -/+ gombot a **←/→** helyett, és nyomja meg a vezérlőtárcsát az **(ENTER)** megnyomása helyett.





## Beállítások

Az alábbi két főmenün keresztül változatos beállítási lehetőségek érhetők el.

- **Képbeállító menü (40. oldal)**  
A megjelenítéssel kapcsolatos menüpontok beállítása (a képernyőn).
- **Rendszerbeállító menü (44. oldal)**  
A rendszer működésével kapcsolatos menüpontok beállítása (a készüléken).

## Képbeállító menü

A képbeállító menü az alábbi menüpontokat tartalmazza.

-  **LANGUAGE SETUP** (41. oldal)  
A menü, a szinkronfelirat stb. nyelvének beállítása.
-  **DISPLAY SETUP** (41. oldal)  
A csatlakoztatott képernyő beállításainak módosítása.
-  **CUSTOM SETUP** (42. oldal)  
A lemezlejátszás beállítása.
-  **AUDIO SETUP** (43. oldal)  
A hang beállítása a lemeznek megfelelően.
-  **RESET** (44. oldal)  
Minden egyéni beállítás törlése.

## A képbeállító menü használata

Az egyes menüpontok beállítási módját a következőkben ismertetjük.

Példa: ha a „4:3 PAN SCAN” képformátumot szeretné kiválasztani.

- 1 **Nyomja meg a **(VISUAL SETUP)** gombot, amikor a készülék ki van kapcsolva.**

Megjelenik a képbeállítás menü.

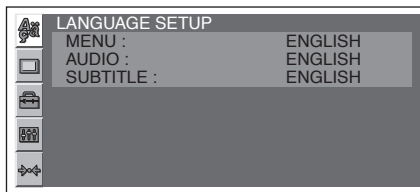

- 2 **A **↑/↓** gombbal válassza ki a **(DISPLAY SETUP)** gombot, majd nyomja meg az **(ENTER)** gombot.**

Megjelenik a képbeállítás menü.

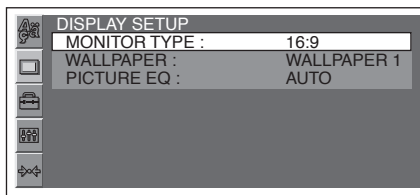

- 3 **A **↑/↓** gombbal válassza ki a „MONITOR TYPE” opciót, majd nyomja meg az **(ENTER)** gombot.**

Megjelennek a választható opciók.

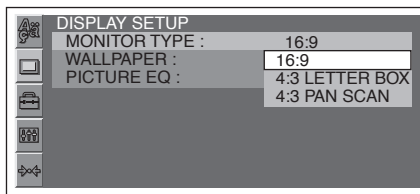

- 4 **A **↑/↓** gombbal válassza ki a „4:3 PAN SCAN” opciót, majd nyomja meg az **(ENTER)** gombot.**

A beállítás befejeződött.

Az előző kijelzésre visszatéréshez nyomja meg a **↶** gombot.

A képbeállítás menüből kilépéshez nyomja meg a **(VISUAL SETUP)** gombot.



## A kijelzések vagy a műsor nyelvének beállítása **DVD**

Válassza ki a (LANGUAGE SETUP), majd válassza ki a kívánt elemet az alábbiak közül a gombbal, és nyomja meg az **(ENTER)** gombot. Az eljárás részleteit lásd „A képbéállító menü használata” szakaszban (40. oldal).

Menüpont	Cél
<b>MENU</b>	A lemezmenü nyelvének beállítása.
<b>AUDIO</b>	A műsor nyelvének beállítása.
<b>SUBTITLE</b>	Választás a lehetséges szinkronfelirat-nyelvek közül.



## Képernyő beállítás

Válassza ki a (DISPLAY SETUP) menüt, majd a és **(ENTER)** gombbal válasszon az alábbi menüpontok és opciók közül. A művelet részletes leírását lásd „A képbéállító menü használata” című fejezetben a 40. oldalon.

A részleteket a feltüntetett oldalakon olvashatja. Az alapbeállítást a „●” jelzi.

Menüpont	Opció	Cél
<b>MONITOR TYPE</b> A csatlakoztatott képernyőnek megfelelő képformátum kiválasztása.	<b>16:9 (●)</b> 	Szélesképernyős kép megjelenítése. Válassza ki ezt a beállítást, ha szélesképernyős vagy szélesképernyős üzemmóddal ellátott képernyőt csatlakoztatott.
	<b>4:3 LETTER BOX</b> 	Szélesképernyős műsor lejátszásakor fekete csík jelenik meg a képernyő alsó és felső részén. Válassza ki ezt a beállítást, ha hagyományos 4:3 képernyős képernyőt csatlakoztatott.
	<b>4:3 PAN SCAN</b> 	Szélesképernyős műsor lejátszásakor a műsor a teljes képernyőn látható, de a kép széleit levágja a készülék.
<b>WALLPAPER</b>	<b>WALLPAPER 1 (●), 2, 3</b>	A háttérkép kiválasztása.

folytatás a következő oldalon →

Menüpont	Opció	Cél
<b>PICTURE EQ</b> (28. oldal) <b>DVD</b> <b>VCD</b> <b>JPEG</b> <b>DivX</b> <b>MPEG-4</b> A lejátszási menüben megjelenő opciókat állíthatja be.	<b>AUTO</b> (●)	Az éjszakai vagy nappali opció önműködő átkapcsolása, attól függően, hogy a jármű világítása be vagy ki van kapcsolva. (Csak akkor áll rendelkezésre, ha a háttérvilágítás vezérlő huzal csatlakoztatva van.)
	<b>LIGHT ON</b>	Az éjszakai opció használati idejének megjelenítése.
	<b>LIGHT OFF</b>	A nappali opció használati idejének megjelenítése.

### Megjegyzés

A lejátszott lemeztől függően előfordulhat, hogy a készülék a „4:3 LETTER BOX” üzemmód helyett önműködően „4:3 PAN SCAN” üzemmódba kapcsol, és fordítva.

## Egyéni beállítások

Válassza ki a  (CUSTOM SETUP) menüt, majd a **↑/↓** és **(ENTER)** gombbal válasszon az alábbi menüpontok és opciók közül. A művelet részletes leírását lásd „A képbeállító menü használata” című fejezetben a 40. oldalon.

A részleteket a feltüntetett oldalakon olvashatja. Az alapbeállítást a „●” jelzi.

Menüpont	Opció	Cél
<b>PARENTAL CONTROL</b> (29. oldal) <b>DVD</b> *1 Bekapcsolhatja a lejátszáskorlátozást, így megakadályozza a nem kívánt lemezek vagy jelenetek lejátszását.	<b>OFF</b> → (●)	Kikapcsolja a szülői letiltás funkciót.
	<b>ON</b> →	Bekapcsolja a szülői letiltás funkciót.
	<b>PLAYER</b> →	Beállítja a korlátozási szabványt és szintet.
	<b>PASSWORD</b> →	Beállít egy új 4 számjegyű jelszót.
<b>SLIDE SHOW TIME</b> <b>JPEG</b>	<b>5 sec.</b> (●), <b>10 sec.</b> , <b>20 sec.</b> , <b>40 sec.</b> , <b>60 sec.</b>	A képvetítési időköz beállítása.
	<b>FIXED</b>	A diavetítés kikapcsolása.
<b>MULTI-DISC RESUME</b> <b>DVD</b> *2 <b>VCD</b> <b>DivX</b> <b>MPEG-4</b>	<b>ON</b> (●)	A megszakítási pont helyzetének tárolása 5 különböző lemeznél.
	<b>OFF</b>	A megszakítási pontot nem tárolja a készülék a memóriában. A lejátszás csak a készülékben lévő lemeznél folytatódik a megszakítási ponttól.
<b>USB RESUME</b> <b>DivX</b> <b>MPEG-4</b>	<b>ON</b> (●)	A megszakítási pont tárolása a készülék a memóriában.
	<b>OFF</b>	A megszakítási pontot nem tárolja a készülék a memóriában.
<b>PLAY LIST PLAY</b> <b>DVD</b> (Csak a VR-formátumú DVD-R, DVD-R DL, DVD-RW lemezeknél)	<b>ORIGINAL</b> (●)	Az eredeti felvételek lejátszása.
	<b>PLAY LIST</b>	Az összeállított lejátszási lista lejátszása.
<b>PBC</b> (Lejátszásvezérlés) <b>VCD</b>	<b>ON</b> (●)	A PBC funkció bekapcsolása.
	<b>OFF</b>	A PBC funkció kikapcsolása.

Menüpont	Opció	Cél
<b>DivX VOD</b> <b>DivX</b> A készülék regisztrációs számának megjelenítése. A további információkat lásd az 51. oldalon.	<b>Done</b>	Az ablak bezárása.
<b>DivX DEACTIVATION</b> *3 <b>DivX</b> A készülék DivX VOD lejátszáshoz regisztrációjának kikapcsolása.	<b>Done</b>	Az ablak bezárása.

\*1 Kivéve a VR-formátumú DVD-R, DVD-R DL, DVD-RW lemezeket.



\*2 Csak DVD VIDEO esetén.

\*3 Kizárólag DivX VOD lemez lejátszása után elérhető.

### Megjegyzés

Ha bekapcsolta a szülői letiltás funkciót, a folytatólagos lejátszás nem használható. Ilyen esetben a lejátszás a lemez elejéről újrakezdődik, amikor a lemezt a készülékbe helyezi.

## Hangbeállítás

Válassza ki az  (AUDIO SETUP) menüt, majd a / és **(ENTER)** gombbal válasszon az alábbi menüpontok és opciók közül. A művelet részletes leírását lásd „A képbeállító menü használata” című fejezetben a 40. oldalon.

A részleteket a feltüntetett oldalakon olvashatja. Az alapbeállítást a „●” jelzi.

Menüpont	Opció	Cél
<b>AUDIO DRC</b> <b>DVD</b> *1 Alacsony hangerőn is érhető marad a műsor. Csak akkor használható, ha az Audio DRC (Dynamic Range Control) szabványnak megfelelő DVD-lemezt játszik le.	<b>STANDARD (●)</b>	Normál beállítás.
	<b>WIDE RANGE</b>	Olyan érzést kelt, mintha élő előadáson lenne.
<b>POSITION</b> (36. oldal) A hallgatási helyzet beállítása, ahhoz a hatáshoz, mintha a hangzástér közepén lenne, bárhol is ül a járműben.	<b>OFF (●)</b>	A hallgatási helyzet nincs beállítva.
	<b>FRONT</b>	Az első középső helyzet beállítása.
	<b>ALL</b>	A jármű közepének beállítása.
	<b>FRONT L</b>	A bal első hely beállítása.
	<b>FRONT R</b>	A jobb első hely beállítása.
	<b>CUSTOM</b>	A hallgatási helyzet pontos beállítása (38. oldal).
<b>SUB POSITION</b> *2 (37. oldal)	<b>NEAR, NORMAL (●), FAR</b>	A mélysugárzó körülbelüli helyzetének beállítása a hallgatási helyzethez képest.
<b>MULTI CH OUTPUT</b> A 4.1-csatornás hangforrás kimeneti módjának átváltása.	<b>MULTI (●)</b>	4.1-csatornás hangkimenet.
	<b>STEREO</b>	Lekeverés 2 csatornára.

\*1 Kivéve a VR-formátumú DVD-R, DVD-R DL, DVD-RW lemezeket.

\*2 Csak akkor elérhető, ha a „REAR/SUB” beállítása „SUB OUT” (45. oldal), és a „POSITION” beállítása „FRONT L”, „FRONT R”, „FRONT”, „ALL”.



## Minden egyéni beállítás törlése

A képbeállító menü minden egyéni beállítását (kivéve a szülői letiltást) törölheti.

A **↑/↓** és az **(ENTER)** gombbal válassza ki a **(RESET)**, majd a „RESET ALL SETTINGS” és „YES” opciót.

A művelet részletes leírását lásd „A képbeállító menü használata” című fejezetben a 40. oldalon.

### Megjegyzés

*Törlés közben – amely több másodpercet is igénybe vehet – ne kapcsolja ki a készüléket.*

## Rendszerbeállítások

A rendszerbeállító menü az alábbi kategóriákat tartalmazza:

- **SET:** általános beállítások (45. oldal)
- **DSPL:** kijelző beállítások (45. oldal)
- **P/M:** lejátszási mód beállítások (46. oldal)
- **R/M:** vételi mód beállítások (46. oldal)
- **SND:** hangbeállítások (47. oldal)

## A rendszerbeállító menü használata

Az egyes menüpontok beállítási módját a következőkben ismertetjük.

Példa: a bemutató üzemmód beállítása.

**1 Nyomja meg a **(SYSTEM SETUP)** gombot, amikor a készülék ki van kapcsolva.**

A rendszermenü megjelenik a készülék kijelzőjén.

**2 A **↑/↓** gombbal válassza ki a „DEMO” opciót, majd nyomja meg az **(ENTER)** gombot.**

Megjelennek a választási lehetőségek.



**3 A **↑/↓** gombbal válassza ki az „ON” vagy az „OFF” opciót, majd nyomja meg az **(ENTER)** gombot.**

A beállítás megtörtént.

A rendszerbeállító menü kikapcsolásához nyomja meg a **(SYSTEM SETUP)** gombot.

### A fejegységen

Tartsa nyomva a vezérlőtárcsát a **(SYSTEM SETUP)** megnyomása helyett, forgassa a vezérlőtárcsát a **↑/↓** megnyomása helyett, és nyomja meg a vezérlőtárcsát az **(ENTER)** megnyomása helyett.



A részleteket a feltüntetett oldalakon olvashatja. Az alapbeállítást a „●” jelzi.

## SET (beállítás)

Menüpont	Opció	Cél	Készülék állapot
<b>CLOCK-ADJ</b> (órábeállítás) (48. oldal)	–	–	
<b>CT</b> (pontos idő) (22., 23. oldal)	<b>ON</b>	A CT funkció bekapcsolása.	Bármely üzemmódban.
	<b>OFF (●)</b>	A CT funkció kikapcsolása.	
<b>BEEP</b>	<b>ON (●)</b>	Üzemi hangjelzések bekapcsolása.	
	<b>OFF</b>	Üzemi hangjelzések kikapcsolása.	
<b>COLOR-SYS</b> (színrendszer) A video kimeneti jel beállítása a csatlakoztatott monitornak megfelelően.	<b>PAL (●)</b>	A PAL beállítás kiválasztása.	Kikapcsolt készüléken.
	<b>NTSC</b>	Az NTSC beállítás kiválasztása.	
<b>RM</b> (Forgókapcsolós távvezérlő) A távvezérlő kezelőszervek működési irányának megfordítása.	<b>NORM (●)</b>	A gyári beállítás használata.	Bármely üzemmódban.
	<b>REV</b>	Ha a kormányoszlop jobb oldalán kívánja elhelyezni.	
<b>AUTO-OFF</b> Kikapcsolt állapotban a készüléket a beállított idő lelete után önműködően áramtalanítja.	<b>NO (●)</b>	Az önműködő áramtalanítási funkció kikapcsolása.	
	<b>30S, 30M, 60M</b>	Az időtartam kiválasztása.	
<b>REAR/SUB</b> A hangkimenet átkapcsolása.	<b>REAR OUT</b>	A végerősítő kiválasztása.	Kikapcsolt készüléken.
	<b>SUB OUT (●)</b>	A mélysugárzó kiválasztása.	

## DSPL (kijelző)

Menüpont	Opció	Cél	Készülék állapot
<b>M.DSPL</b> (mozgóképkijelző)	<b>ON (●)</b>	A mozgó mintázat bekapcsolása.	Rádióvétel vagy lejátszás esetén.
	<b>OFF</b>	A mozgó kijelzési mód kikapcsolása.	
<b>DEMO</b> (bemutató)	<b>ON (●)</b>	A bemutató bekapcsolása.	Kikapcsolt készüléken.
	<b>OFF</b>	A bemutató kikapcsolása.	

folytatás a következő oldalon →

Menüpont	Opció	Cél	Készülék állapot
<b>DIMMER</b> A kijelző háttérfényerejének beállítása.	<b>AUTO (●)</b>	A kijelző önműködő elsötétítése a világítás bekapcsolásakor. (Csak akkor használható, ha a háttérvilágítás vezeték csatlakoztatva van.)	Bármely üzemmódban.
	<b>ON</b>	A kijelző háttérfényerejének csökkentése.	
	<b>OFF</b>	Normál háttérfényerő.	
<b>AUTO-SCRL</b> (önműködő görgetés) Hosszú kijelzések önműködő görgetése.	<b>ON (●)</b>	Görgetés bekapcsolva.	Lemez, USB lejátszáskor.
	<b>OFF</b>	Görgetés kikapcsolva.	

### P/M (Lejátszási mód)

Menüpont	Opció	Cél	Készülék állapot
<b>ZAP TIME</b> (Zappin idő) A ZAPPIN funkció lejátszási idejének beállítása.	<b>Z.TIME-1</b>	Lejátszás körülbelül 6 másodpercig.	Audiolemez, USB-lejátszás.
	<b>Z.TIME-2 (●)</b>	Lejátszás körülbelül 15 másodpercig.	
	<b>Z.TIME-3</b>	Lejátszás körülbelül 30 másodpercig.	
<b>ZAP BEEP</b> (Zappin hangjelzés)	<b>ON (●)</b>	Hangjelzés a műsorszám-részletek között.	
	<b>OFF</b>	Nincs hangjelzés a műsorszám-részletek között.	

### R/M (vételi mód)

Menüpont	Opció	Cél	Készülék állapot
<b>LOCAL</b> (csökkentett vételi érzékenységű üzemmód)	<b>ON</b>	Csak a jól fogható rádióadók behangolása.	Rádióvétel közben.
	<b>OFF (●)</b>	Normál vételi mód.	
<b>MONO</b> (mono üzemmód) Gyenge FM vétel esetén a mono vételi mód javítja a hangminőséget.	<b>ON</b>	Sztereoó műsorok vétele monóban.	FM vételi üzemmódban.
	<b>OFF (●)</b>	Sztereoó műsorok vétele sztereoóban.	
<b>REGIONAL</b> (page 23)	<b>ON (●)</b>	Regionális műsor követése.	
	<b>OFF</b>	Regionális vétel kikapcsolása a vételi körzet elhagyásakor.	
<b>BTM</b> (legjobb vétel szerinti tárolás) (22. oldal)	–	–	Rádióvétel közben.

**SND (hang)**

<b>Menüpont</b>	<b>Opció</b>	<b>Cél</b>	<b>Készülék állapot</b>
<b>EQ7 TUNE</b> (39. oldal)	–	–	Rádióvétel, lejátszás közben.
<b>AUX-LEVEL</b> (49. oldal)	<b>(–8–+18)</b> ●: 0	A szint kiválasztása.	AUX aljzathoz csatlakoztatott műsorforrás lejátszása közben.
<b>DVD-LEVEL</b> (28. oldal)	<b>ADJST-ON</b>	A Dolby Digital formátum kimeneti szintjének beállítása.	Lemezlejátszás közben.
	<b>ADJST-OFF (●)</b>	A szintbeállítás kikapcsolása.	
<b>DOLBY-ADJ</b> (Dolby szintbeállítás) (28. oldal)* <sup>1</sup>	<b>(–10–+10)</b> ●: +8	A szint kiválasztása.	
<b>SP SETUP</b> (hangsugárzó beállítás)	<b>LEVEL-ADJ</b> (szintbeállítás)	A szint kiválasztása (–6–+6, 13 lépésben).	Kikapcsolt készüléken.
	<b>HPF-FREQ</b> (felüláteresztő szűrő)	Az első vagy hátsó levágási frekvenciájának kiválasztása (OFF (●), 50 HZ, 60 HZ, 80 HZ, 100 HZ, 120 HZ).	Rádióvétel vagy lejátszás közben.
	<b>LPF-FREQ</b> (aluláteresztő szűrő)* <sup>2</sup>	A mélyhangsugárzó levágási frekvenciájának beállítása (120 HZ, 100 HZ (●), 80 HZ, 60 HZ, 50 HZ).	
	<b>LPF-PHASE</b> (aluláteresztő szűrő fázis)* <sup>2</sup>	A mélyhangsugárzó fázis kiválasztása (NORM (●), REV).	
	<b>POS TUNE</b> (helyzet beállítás) (38. oldal)	A hallgatási helyzet beállítása (0–400 cm).	

\*<sup>1</sup> Csak akkor jelenik meg és érhető el, ha a „DVD-LEVEL” beállítása „ADJST-ON”.

\*<sup>2</sup> Csak akkor jelenik meg, ha a „REAR/SUB” beállítása „SUB OUT” (45. oldal).

## Az óra beállítása

Az óra 24 órás kijelzést használ.

- 1 Nyomja meg a **(SYSTEM SETUP)** gombot.**  
A rendszermenü megjelenik a készülék kijelzőjén.
- 2 A **↑/↓** gombbal válassza ki a „**CLOCK-ADJ**” opciót, majd nyomja meg az **(ENTER)** gombot.**  
Az órakijelzés villog.



- 3 A **↑/↓** gombbal állítsa be az órát és a percet.**  
A kurzor mozgatásához használja a **←/→** gombot.
- 4 Nyomja meg az **(ENTER)** gombot.**  
A beállítás befejeződik.

A rendszerbeállító menü kikapcsolásához nyomja meg a **(SYSTEM SETUP)** gombot.

Ha lejátszás közben az idő kijelzésre kíván kapcsolni, nyomja meg többször a **(DSPL)** gombot, amíg az órakijelzés megjelenik.

### A fejezségen

Tartsa nyomva a vezérlőtárcsát a **(SYSTEM SETUP)** megnyomása helyett, forgassa a vezérlőtárcsát a **↑/↓** megnyomása helyett, nyomja meg a **(SEEK)** **-/+** gombot a **←/→** helyett, és nyomja meg a vezérlőtárcsát az **(ENTER)** megnyomása helyett.

## Külső készülék használata

### Külső eszköz

Külső eszközt csatlakoztathat a készülékhez, és hallgathatja azt a jármű hangszugárzóin. Akár 2 eszköz csatlakoztatható, egy az AUX bemeneti csatlakozóhoz (sztereó minijack) az előlapon, a másik pedig a hátsó AUX AUDIO IN csatlakozókhoz. A hangerő eltérése beállítható a készülék és az eszköz készülékek között.

### Külső készülék csatlakoztatása

- 1 Kapcsolja ki a külső eszközt.
- 2 Csökkentse le a készülék hangerejét.
- 3 Csatlakoztassa a készülékhez.

#### Az előlapon

Csatlakoztatás az AUX bemeneti csatlakozóhoz.

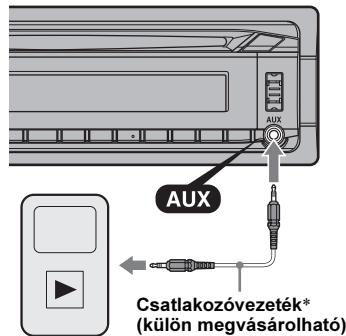

\* Egyenes dugással ellátott vezeték használjon.

#### A hátoldalon

Csatlakoztatás az AUX AUDIO IN csatlakozókhoz.

## Külső eszköz kiválasztása

- 1 Nyomja meg többször az **(SRC)** gombot, amíg a fejegységen megjelenik az „AUX” felirat.
- 2 Nyomja meg a **(MODE)** gombot a „FRONT-IN” vagy „REAR-IN” kiválasztásához. A külső eszköz kezelőszerveit használja.

## A hangerőszint beállítása

A lejátszás megkezdése előtt állítsa be a csatlakoztatott audióeszköz hangerejét.

- 1 Csökkentse le a készülék hangerejét.
- 2 Nyomja meg többször az **(SRC)** gombot, amíg az „AUX” megjelenik a fejegységen. Ha két külső eszközt csatlakoztatott, válassza ki az eszközt, amelynek a hangerejét be kívánja állítani, a **(MODE)** megnyomásával.
- 3 Indítsa el a lejátszást a külső eszközön, mérséklet hangerővel.
- 4 Állítsa be a szokásos hangerőszintet a készüléken.
- 5 Nyomja meg a **(SYSTEM SETUP)** gombot.
- 6 A **↑/↓** gombbal válassza ki az „AUX-LEVEL” opciót, majd nyomja meg az **(ENTER)** gombot.
- 7 A **↑/↓** gombbal állítsa be a bemenőjel szintjét. A bemenő jelszint lépésenként, -8 és +18 között állítható be.
- 8 Nyomja meg az **(ENTER)** gombot. A beállítás megtörtént.

A rendszerbeállító menüből kilépéshez nyomja meg a **(SYSTEM SETUP)** gombot.

### A fejegységen

Nyomja meg a **(SOURCE/OFF)** gombot az **(SRC)** helyett, tartsa nyomva a vezérlőtárcsát a **(SYSTEM SETUP)** megnyomása helyett, forgassa a vezérlőtárcsát a **↑/↓** megnyomása helyett, és nyomja meg a vezérlőtárcsát az **(ENTER)** megnyomása helyett.

## További információk

### Óvintézkedések

- Ha a jármű közvetlen napsütésnek kitett helyen parkolt, a használat előtt hűtse le a készüléket.
- A motoros antenna önműködően kitolódik.

### Páralecsapódás

Páralecsapódás esetén a vegye ki a CD-lemezt és várjon kb. 1 órát, hogy a lecsapódott nedvesség elpárologjon, különben a készülék nem fog megfelelően működni.

### A kiváló hangminőség megőrzése

Ügyeljen, hogy ne kerüljön folyadék a készülékre vagy a lemezekre.

### Megjegyzések a lemezekről

- Ne tegye ki a lemezeket közvetlen napsugárzásnak vagy hőnek (mint például fűtőtest), és ne hagyja napon parkoló járműben, mert a jármű belső terének hőmérséklete jelentősen megnövekedhet.
- Lejátszás előtt törölje le a lemezt középről kifelé haladva tisztítsa meg. A tisztításhoz ne használjon benzint, hígítót, vagy háztartási tisztítószereket.
- Ez a készülék a Compact Disc (CD) szabványának megfelelő lemezek lejátszására képes. A kettős formátumú (dualdisc) lemezek és néhány egyéb zenei CD-lemez másolásvédelmi technológiákkal rendelkeznek. Kérjük ne feledje, hogy ezek között lehetnek olyanok is, melyek nem felelnek meg a CD-szabványoknak, ezért ezzel a készülékkel nem lehet lejátszani.
- **A készülékkel NEM lejátszható lemezek**
  - Lemezek, amelyeken címkék, matricák vagy ragasztószalag van. Ilyen lemezek lejátszása üzemzavart okozhat és károsíthatja a lemezt.
  - Nem szabványos alakú lemezek (pl: szív, négyszög, csillag). Az ilyen lemezek lejátszása károsíthatja a készüléket.
  - 8 cm-es lemezek.



### Megjegyzés a DVD- és VCD-lemezek lejátszásához

Bizonyos DVD- és VCD-lemezek esetében a szoftvergyártó néhány lejátszási műveletet rögzített a lemezen. Mivel ez a készülék a DVD- és VCD-lemezeket a gyártó eredeti, lemezen elhelyezett utasításai alapján játssza le, előfordulhat, hogy egyes funkciók nem állnak rendelkezésre. Lásd a DVD- vagy VCD-lemezekhez mellékelte utasítást.

folytatás a következő oldalon →

## Megjegyzések a DATA CD és DATA DVD lemezekhez

- A lemez állapotától, valamint attól függően, hogy milyen készülékkel készítették a felvételt, előfordulhat, hogy egyes DATA CD és DATA DVD lemezeket nem lehet lejátszani ezzel a készülékkel.
- Előfordulhat, hogy a lemez csak lezárás után játszható le (50. oldal).
- Ez a készülék az alábbi szabványokkal kompatibilis:  
DATA CD lemezek
  - ISO 9660 1-es, 2-es szint, Joliet/Romeo kiterjesztési formátum
  - TöbbmenetesDATA DVD lemezek
  - UDF Bridge formátum (kombinált UDF és ISO 9660)
  - többszektoros
- Legnagyobb értékek:
  - mappák (albumok): 256 (beleértve a gyökérmappát és az üres mappákat is).
  - fájlok (műsorszámok, képek, videók) és mappák egy lemezen: 2000 (ha a mappa- vagy fájlnevek sok karaktert tartalmaznak, ez a szám kevesebb is lehet 2000-nél).
  - a mappa, fájlnev megjeleníthető karaktereinek száma: 64 (Joliet/Romeo).

## Megjegyzések a lemezek lezárásához

- Az alábbi lemezek csak akkor játszhatók le ezzel a készülékkel, ha lezárja azokat.
- DVD-R, DVD-R DL (videó, VR formátum)
  - DVD-RW videó formátum
  - DVD+R, DVD+R DL
  - CD-R
  - CD-RW
- Az alábbi lemezek lezárás nélkül is lejátszhatók.
- DVD+RW – önműködően lezár.
  - DVD-RW VR formátum – lezárás nem szükséges.
- A részleteket lásd a lemezhez mellékelt tájékoztatóban.

## Megjegyzések a többmenetes, többszektoros DVD-lemezekhez

- Ez a készülék az alább felsorolt feltételeknek megfelelően tudja lejátszani a többmenetes, többszektoros DVD-lemezeket. Ne feledje, hogy mind a pillanatnyi menetek, mind a lemezek lezárt állapotban kell lennie.
- Ha az első menetben CD-DA (Compact Disc Digital Audio) műsorszámok találhatók: A készülék CD-DA lemezként ismeri fel a lemezt, és csak az első menet CD-DA formátumú műsorszámait játssza le, még akkor is, ha a többi menetben más formátumú (pl. MP3) műsorszámok is előfordulnak.
  - Ha a CD-DA műsorszámok nem az első menetben találhatók: A készülék DATA CD vagy DATA DVD lemezként ismeri fel a lemezt, és az összes CD-DA menetet kihagyja.
  - MP3, WMA, AAC, JPEG, DivX, MPEG-4 rögzítésekor:

Csak azokat a meneteket játssza le a készülék, melyek a kiválasztott fájltypust (audio, mozgókép, kép)\* tartalmazzák (a CD-DA vagy más adatfájl tartalmazó meneteket kihagyja a készülék).

\* A fájltypus kiválasztásának módját a 33. oldalon olvashatja.

## Az MP3, WMA, AAC, JPEG, DivX®, MPEG-4 fájlok lejátszási sorrendje

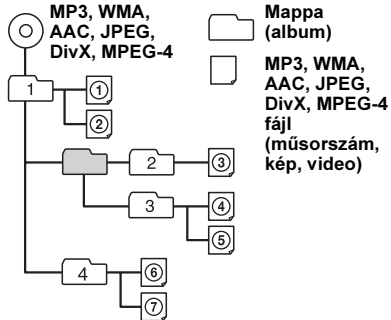

## Az MP3 fájlokról

- Az MP3 (MPEG 1 Audio Layer-3) egy szabványos technológia a hang tömörítésére. A tömörített audio CD-adatok mérete az eredetinek körülbelül 1/10-ed része lesz.
- Az ID3 mező 1.0, 1.1, 2.2, 2.3 és 2.4 verziója csak az MP3 fájlokra érvényes. Az ID mező 15/30 karakter (1.0 és 1.1) vagy 63/126 karakter (2.2, 2.3 és 2.4) hosszúságú lehet.
- MP3 fájl elnevezésekor mindig adja a fájlnévhez a „.mp3” kiterjesztést.
- Ha egy VBR (változó bitsűrűségű) MP3 fájl játszik le, vagy gyorskeresést végez előre vagy hátra, az eltelt játékidő kijelzése pontatlan lehet.

### Megjegyzés az MP3-ról

Ha nagy bitsűrűségű (pl. 192 kbps) MP3 fájl játszik le, a lejátszás szaggatottá válhat.

## A WMA fájlokról

- A WMA (Windows Media Audio) egy szabványos technológia a hang tömörítésére. A tömörített audio CD-adatok mérete az eredetinek körülbelül 1/22-ed\* része lesz.
- A WMA mező hossza 63 karakter.
- WMA fájl elnevezésekor mindig adja a fájlnévhez a „.wma” kiterjesztést.
- Ha egy VBR (változó bitsűrűségű) WMA fájl játszik le, vagy gyorskeresést végez előre/hátra, az eltelt játékidő kijelzése pontatlan lehet.

\* Csak 64 kbps bitsűrűség esetén.

### Megjegyzés a WMA-ról

Az alábbi WMA fájlok lejátszása nem támogatott:  
– veszteségmentes tömörítéses,  
– másolásvédelemmel ellátott.

## Az AAC fájlokról

- Az AAC mező hossza 126 karakter.
- AAC fájl elnevezésekor mindig adja a fájlnevhez a „\_m4a” kiterjesztést.

## Néhány szó a JPEG fájlokról

- A JPEG, mely a Joint Photographic Experts Group rövidítése, egy szabványosított formátum a fényképek tömörítésére. Az eljárás a fényképeket az eredeti méret mintegy 1/10-ed, 1/100-ad részére tömöríti.
- JPEG fájl elnevezésekor mindig adja a fájlnevhez a „\_jpg” kiterjesztést.

### Megjegyzés a JPEG-ről

A progresszív JPEG fájlok lejátszása nem támogatott.

## A DivX videofájlokról

A DivX<sup>®</sup> egy a DivX, Inc. által létrehozott digitális videoformátum. Ez a készülék egy hivatalos DivX tanúsítvánnyal rendelkező, DivX videolejátszásra alkalmas eszköz. További információkért és a fájlokat DivX videofájlokká konvertáló szoftverekért látogassa meg a [www.divx.com](http://www.divx.com) honlapot.

## A DivX Video-on-Demand-ről

Ezt a DivX Certified<sup>®</sup> eszközt regisztrálnia kell a DivX Video-on-Demand (VOD) tartalom lejátszásához. A regisztrációs kód létrehozásához keresse meg a DivX VOD szakaszt az eszköz beállítás menüben. A kóddal látogassa meg a [vod.divx.com](http://vod.divx.com) honlapot a regisztrációs folyamat befejezéséhez és a DivX VOD alaposabb megismeréséhez.

## Az MPEG-4 fájlokról

Az alábbi követelményeknek megfelelő MPEG-4 fájlok játszhatók le. Nem garantált, hogy minden a követelményeknek megfelelő MPEG-4 fájl lejátszható.

- Profil: MPEG-4 egyszerű profil
- Bitsűrűség: legnagyobb 7 Mbps USB FS esetén, 10 Mbps DVD esetén, 7 Mbps CD esetén
- képkocka sűrűség: legtöbb 30 fps (képkocka másodpercenként)
- Képméret: legtöbb 720 × 480 képpont
- Audio: legtöbb 320 kbps (AAC-LC)
- Fájl kiterjesztés: .mp4

## Az iPod-ról

- A következő iPod modelleket csatlakoztathatja. A használat előtt frissítse az iPod eszközöket a legújabb szoftverre.

A következőkhöz tervezve (Made for):

- iPod touch
- iPod touch (2. generáció)
- iPod classic
- iPod classic (120 GB)
- iPod with video\*
- iPod nano (4. generáció)
- iPod nano (3. generáció)
- iPod nano (2. generáció)
- iPod nano (1. generáció)\*

A következőkkel alkalmazható (Works with):

- iPhone
- iPhone 3G
- iPhone 3GS

\* Az utas vezérlés nem használható iPod nano (1. generáció) vagy videolejátszásra alkalmas iPod esetén.

- A „Made for iPod” jelentése, hogy az elektronikus kiegészítőt különlegesen az iPod csatlakoztatásához tervezték, és gyártói jóváhagyással rendelkezik, hogy megfeleljen az Apple teljesítmény követelményeinek.
- A „Works with iPhone” jelentése, hogy az elektronikus kiegészítőt különlegesen az iPhone csatlakoztatásához tervezték, és gyártói jóváhagyással rendelkezik, hogy megfeleljen az Apple teljesítmény követelményeinek.
- Az Apple nem vállal felelősséget jelen készülék működéséért vagy a biztonsági és szabályozó szabványoknak való megfeleléséért.

Ha a készülékkel kapcsolatban bármilyen olyan kérdése vagy problémája merül fel, melyre nem kap választ ebben az útmutatóban, keresse fel a vásárlás helyét.

## Karbantartás

### A lítium elem cseréje a távvezérlőben

Átlagos használat mellett a lítium elem kb. 1 évig működteti a távvezérlőt. (A körülményektől függően előfordulhat, hogy csak rövidebb ideig.) Amikor az elem kezd kimerülni, a távvezérlő hatótávolsága csökken. Cserélje ki az elemet egy új, CR2025 típusú lítium gombelemre. A tűz- és robbanásveszély elkerülése érdekében csak a megadott típusú elemet használja.

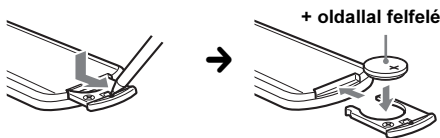

folytatás a következő oldalon →

### Megjegyzések a lítium elemmel kapcsolatban

- Tárolja olyan helyen az elemet, ahol a gyermekek nem férhetnek hozzá. Ha a gyermek lenyelné az elemet, azonnal forduljon orvoshoz.
- A megfelelő érintkezés érdekében törölje meg az elemet egy száraz ruhával.
- Ügyeljen rá, hogy az elemet helyes polaritással helyezze a készülékbe.
- Rövidzár elkerülése érdekében ne fogja meg az elemet fém csipesszel.

### FIGYELEM

Az elem a szakszerűtlen kezelés következtében felrobbanhat. Ne töltsé újra, ne szelje szét és ne dobja tűzbe.

### A biztosíték cseréje

A biztosíték cseréjénél ügyeljen arra, hogy az eredeti biztosítékon feltüntetett amperértéknek megfelelő használatot használjon. Ha a biztosíték kiég, ellenőrizze a tápfeszültség csatlakozást, majd cserélje ki a biztosítékot. Ha a csere után ismét kiég a biztosíték, a hiba a készülékben van. Ilyenkor forduljon a legközelebbi Sony márkaszervizhez.

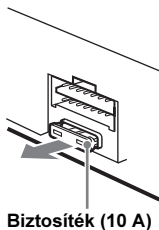

### A csatlakozók tisztítása

A készülék működése rendellenessé válhat, ha az előlap és a készülék csatlakozói elszennyeződnek. Ennek elkerülése érdekében, vegye le az előlapot (13. oldal), és tisztítsa meg a készüléken és az előlapon található csatlakozókat vatta segítségével. A vattát ne nyomja túlzott erővel a csatlakozóvégekre. Ellenkező esetben a csatlakozók megsérülhetnek.

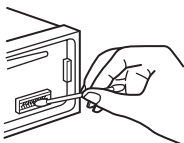

Fejgység

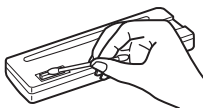

Az előlap hátoldala

### Megjegyzések

- A biztonság érdekében a csatlakozók tisztítása előtt állítsa le a jármű motorját, és vegye ki az indítókulcsot.
- Ne érintse meg a csatlakozókat kézzel vagy fémeszközzel.

## A készülék kiszérése

### 1 A külső védőkeret eltávolítása.

- 1 Válassza le az előlapot (13. oldal).
- 2 Fogja meg a védőkeret két szélét, majd húzza ki.

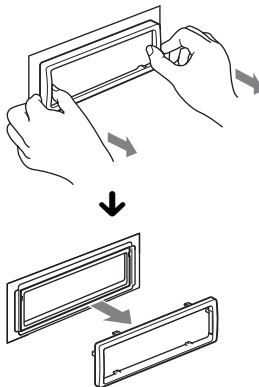

### 2 A készülék kivétele.

- 1 Tolja be egyszerre a két kioldókulcsot a készülék két oldalán, kattanásig.

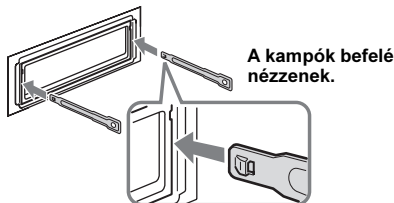

- 2 A kioldókulcsokkal húzza kifelé a készüléket.

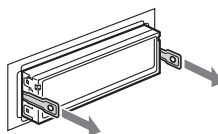

- 3 Csúsztassa ki a készüléket a műszerfalból.

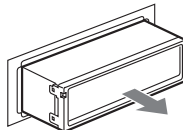



## Minőségtanúsítás

A forgalomba hozó tanúsítja, hogy a MEX-DV1600U típusú készülék a 2/1984. (III. 10.) számú BkM-IpM. együttes rendeletben előírtak szerint megfelel a következő műszaki jellemzőknek.

### Rendszer

Lézer: félfelvező lézer

Jelformátum: PAL/NTSC átkapcsolható

### Vevőegység

#### FM

Vételi frekvenciák: 87,5–108,0 MHz

Antennacsatlakozó:

Külső antennacsatlakozó

Középfrekvencia: 150 kHz

Hasznos érzékenység: 10 dBf

Szelektivitás: 75 dB, 400 kHz-en

Jel-zaj arány: 70 dB (mono)

Áthallás: 40 dB, 1 kHz-en

Frekvenciaátvitel: 20–15 000 Hz

#### MW/LW

Vételi frekvenciák:

MW: 531–1602 kHz

LW: 153–279 kHz

Antennacsatlakozó:

Külső antennacsatlakozó

Középfrekvencia: 25 kHz

Érzékenység: MW: 26  $\mu$ V, LW: 45  $\mu$ V

### DVD-, CD-lejátszó

Jel-zaj arány: 120 dB

Frekvenciaátvitel: 10–20 000 Hz

Nyávogás: nem mérhető

Harmonikus torzítás: 0,01%

Régió kód: 2

### USB-lejátszó

Illesztő: USB (teljes sebességű)

Legnagyobb áram: 500 mA

### Erősítő

Kimenetek: hangsugárzó kimenetek

Hangsugárzó impedancia: 4–8  $\Omega$

Legnagyobb kimenő teljesítmény: 52 W  $\times$  4 (4  $\Omega$ -on)

### Általános

Kimenetek:

Video kimeneti csatlakozó

Audio kimeneti csatlakozók (első, hátsó, mély átkapcsolható)

Motoros antenna vezérlőcsatlakozó

Végerősítő vezérlőcsatlakozó

Bemenetek:

Telefon némítás csatlakozó

Háttérvilágítás vezérlőcsatlakozó

AUX audióbemenet

Távvezérlőbemenet

Antennabemenet

Rögzítőfék csatlakozó

AUX bemeneti csatlakozó (sztereó minijack)

USB-jelbemenet

**Energiaellátási követelmények:** 12 V, egyenáramú jármű akkumulátor (negatív test)

**Méreték:** kb. 178  $\times$  50  $\times$  179 mm (szé  $\times$  ma  $\times$  mé)

**Beépítési méretek:** kb. 182  $\times$  53  $\times$  162 mm (szé  $\times$  ma  $\times$  mé)

**Tömeg:** kb. 1,3 kg

**Mellékelt tartozékok:**

RM-X168 távvezérlő

Szerelési és csatlakoztatási eszközök (1 készlet)

**Külön megvásárolható kiegészítők, berendezések:**

USB csatlakozóvezeték iPod-hoz: RC-200IPV

Előfordulhat, hogy a vásárlás helyén nem kapható az összes felsorolt tartozék. Kérjük, érdeklődjön a kereskedőnél.

Az egyesült államokbeli és az egyéb országokból származó szabadalmak felhasználása a Dolby Laboratories engedélyével történt.

Az MPEG Layer-3 hangtömörítési technológia és szabadalom felhasználása a Fraunhofer IIS és Thomson engedélyével történt.

E készülék bizonyos jellemzőit a Microsoft Corporation szellemi tulajdonjoga védi. A védett technológiák eltérő célú használata vagy terjesztése kizárólag a Microsoft vagy a Microsoft hivatalos képviselőtől engedélyvel lehetséges.

*A kivétel és a műszaki adatok előzetes bejelentés nélkül megváltozhatnak.*

- A nyomtatott áramköri lapok egy részében nem használtunk halogénezett égésgátló anyagokat.
- A külső burkolatokban nem használtunk halogénezett égésgátló anyagokat.
- A doboz tömőanyaga papírból készült.

### Régió kód

A régió kód feladata az, hogy védje a műsorokhoz kapcsolódó szerzői jogokat.

A régió kód a készülék alján található, és csak az azzal azonos régió kódú DVD-lemezek játszhatók le a készülékkel.

A készülékkel az  jelzésű DVD-lemezek is játszhatók.

Ha bármilyen más DVD-lemezt próbál lejátszani, a „Playback prohibited by region code.” üzenet jelenik meg a képernyőn. A DVD-lemeztől függően előfordulhat, hogy nincs megjelölve a régió kód, de a DVD-lemez lejátszását a fenti területi korlátozás tiltja.

## Hibaelhárítás

Az alábbi felsorolásban megtalálhatja a leggyakrabban előforduló hibák megoldását. A következő lista áttanulmányozása előtt javasoljuk, hogy ellenőrizze a csatlakozásokat és a kezelési utasításokat.

Ha a probléma megoldása nem sikerül, látogassa meg az alábbi támogatási honlapot.

### Támogatás oldal

<http://support.sony-europe.com/>

A csatlakoztatott képernyő típusának függvényében előfordulhat, hogy a készülék néhány másodperces késéssel kapcsol ki a gyújtás kikapcsolása után. Ez nem hibajelenség.

### Általános

#### A készülék nem kap tápfeszültséget.

- Ellenőrizze a csatlakozást vagy a biztosítékot.
- Ha a készüléket kikapcsolja, és a kijelzőről eltűnik minden kijelzés, a távvezérlővel nem működtetheti a készüléket.  
→ Kapcsolja be a készüléket.

#### A motoros antenna nem működik.

A motoros antenna nem rendelkezik kapcsolódobozzal (relével).

#### Nincs hangjelzés.

- A hangjelzést kikapcsolta (45. oldal).
- A készülékhez külön megvásárolható végerősítőt csatlakoztatott, és nem a készülék saját erősítőjét használja.

#### A memóriában tárolt információk törölődtek.

- Megnyomta a RESET gombot.  
→ Törölje újból az információkat.
- A tápvezetékét vagy az akkumulátort leválasztotta az áramkörrel, vagy nincs megfelelően csatlakoztatva.

#### A tárolt állomások és a pontos idő törölődtek.

##### A biztosíték kiolvadt.

##### Zaj hallható, amikor az indítókulcsot elfordítja.

A vezetékek nem megfelelően vannak csatlakoztatva a jármű tápfeszültség csatlakozójának vezetékével.

#### A kijelzőről eltűnnek, egyáltalán nem jelennek meg a kijelzések.

- A „DIM-ON” beállítást választotta ki (46. oldal).
- A kijelzés eltűnik a kijelzőről, ha lenyomva tartja az **(SOURCE/OFF)** gombot.  
→ Nyomja meg a **(SOURCE/OFF)** gombot a készüléken, amíg a kijelzés megjelenik.
- A csatlakozók beszennyeződtek (52. oldal).

#### Az önműködő kikapcsolás funkció nem működik.

A készülék be van kapcsolva. Az önműködő áramtalanítási funkció a készülék kikapcsolása után lép működésbe.

→ Kapcsolja ki a készüléket.

## Rádióvétel

### Nincs vétel.

#### A vétel zajos.

- A csatlakozás nem megfelelő.  
→ Csatlakoztassa a motoros antenna vezérlővezetékét (kék), vagy a kapcsolt tápfeszültség vezetékét (piros) a jármű antennaerősítőjéhez vezető tápvezetékhez (csak ha a jármű a hátsó vagy oldalsó ablakba épített FM, MW, LW antennával rendelkezik).
- Ellenőrizze az antenna csatlakoztatását a járműben.
- Ha a motoros antenna nem működik, ellenőrizze a motoros antenna vezérlővezeték csatlakoztatását.

#### A tárolt állomás nem hívható elő.

- Nem a pontos frekvenciát tárolta.
- Gyenge a vétel.

#### Az önműködő hangolás nem működik.

- A csökkentett vételi érzékenység üzemmódot nem megfelelően használja.  
→ A hangolás túl gyakran leáll:  
Válassza a „LOCAL-ON” beállítást (46. oldal).  
→ A hangolás nem áll meg a kívánt állomásnál:  
Válassza a „LOCAL-OFF” beállítást (46. oldal).
- Gyenge a vétel.  
→ Használja a kézi hangolást.

#### FM vétel közben az „ST” jelző villog.

- A hangolást pontosan végezze el.
- Gyenge a vétel.  
→ Válassza a „MONO-ON” beállítást (46. oldal).

#### Az FM sztereó adás csak monóban hallható.

- A készülék mono vételi üzemmódban működik.  
→ Válassza a „MONO-OFF” beállítást (46. oldal).

## RDS

#### A készülék néhány másodperc után keresési üzemmódba (SEEK) kapcsol.

A kiválasztott állomás nem sugároz TP információkat, vagy a vétel gyenge.

→ Kapcsolja ki a TA funkciót (23. oldal).

#### A készülék nem kapcsolja be a közlekedési információkat.

- Kapcsolja be a TA funkciót (23. oldal).
- A kiválasztott TP állomás nem sugároz közlekedési információkat.  
→ Hangoljon be egy másik állomást.

#### A PTY kijelzőn a „-----” kijelzés látható.

- Az állomás nem RDS állomás.
- A készülék nem érzékel RDS adatot.
- A rádióállomás nem azonosítja a műsortípust.

## Kép

### Nincs kép, képzaj jelenik meg.

- Nem megfelelően végzett el egy csatlakoztatást.
- Ellenőrizze a külső készülék csatlakozását, és a külső készüléken válassza ki az ehhez a lejátszóhoz tartozó bemenetet.
- A lemez szennyezett vagy hibás.
- A beszerelés nem megfelelő.  
→ A készüléket legfeljebb 45°-os dőlésszöggel, a jármű merev részén kell beszerelni.
- A képernyő az AUDIO-, VIDEO OUT kimenethez csatlakozik, és a rögzítőfék kapcsolóvezeték (világoszöld) nem a rögzítőfék kapcsolójához csatlakozik, vagy a rögzítőfék nincs behúzva.
- A színrendszer beállítása nem megfelelő.  
→ Állítsa be a „PAL” vagy „NTSC” színrendszert a csatlakoztatott monitornak megfelelően (45. oldal).

### A kép nem tölti ki képernyőt.

A képarány rögzített a DVD-lemezen.

## Hang

### Nincs hang/a hang kihagy/a hang recseg.

- Nem megfelelően végzett el egy csatlakoztatást.
- Ellenőrizze a külső készülék csatlakozását, és a külső készüléken válassza ki az ehhez a lejátszóhoz tartozó bemenetet.
- A lemez szennyezett vagy hibás.
- A beszerelés nem megfelelő.  
→ A készüléket legfeljebb 45°-os dőlésszöggel, a jármű merev részén kell beszerelni.
- Az MP3 fájl mintavételi frekvenciája nem 32, 44,1 vagy 48 kHz.
- A WMA fájl mintavételi frekvenciája nem 32, 44,1 vagy 48 kHz.
- Az AAC fájl mintavételezési frekvenciája nem 44,1 vagy 48 kHz.
- Az MP3 fájl bitsűrűsége nem 48–192 kbps.
- A WMA fájl bitsűrűsége nem 64–192 kbps.
- Az AAC fájl bitsűrűsége nem 40–320 kbps.
- A készülék lejátszási színet vagy gyorskeresés előre, hátra üzemmódban működik.
- Nem megfelelő a kimenetek beállítása.
- A DVD kimeneti jelszintje túl alacsony (28. oldal).
- A hangerő túl alacsony.
- Bekapcsolta a némítási funkciót (ATT), vagy a telefonos némítási funkciót aktiválódott (ha a telefon némító vezetékét csatlakoztatta az ATT-vezetékhez).
- Ha csak 1 pár hangsugárzót csatlakoztatott, válassza ki a fader szabályozó („FAD”) középső beállítását.
- Nem támogatott formátum (pl. DTS).  
→ Ellenőrizze, hogy az adott formátumot támogatja-e ez a készülék (7. oldal).

### A hang zajos.

Tartsa távol egymástól a vezetékeket.

## Lemezműveletek

### A lemezt nem lehet behelyezni.

- A készülékben már van egy lemez.
- A lemezt fejfel lefelé vagy helytelenül helyezte be.

### A lemezt nem lehet lejátszani.

- A lemez szennyezett vagy hibás.
- A lemez nem használható.
- A behelyezett DVD-lemez nem játszható le a régió kód eltérése miatt.
- A lemez nincs lezárva (50. oldal).
- A lemezformátum és a fájl verzió nem kompatibilis a készülékkel (7., 50. oldal).
- A  gombbal vegye ki a lemezt.

### Az MP3, WMA, AAC, JPEG, DivX, MPEG-4 fájlokat nem lehet lejátszani.

- A felvételt nem az ISO 9660 1-es vagy 2-es szintű szabványnak, a Joliet és Romeo formátumnak (DATA DVD), vagy az UDF Bridge formátumnak (DATA DVD) megfelelően készítette el (50. oldal).
- A fájlkiterjesztés nem megfelelő (50. oldal).
- A fájlok nem MP3, WMA, AAC, JPEG, DivX, MPEG-4 formátumban vannak tárolva.
- Ha a lemezen többféle fájl típus található, a készülék csak a kiválasztott fájl típust (audio, mozgókép, kép) játssza le.  
→ Válassza ki a megfelelő fájl típust a listából (33. oldal).

### Az MP3, WMA, AAC, JPEG, DivX, MPEG-4 fájlok lejátszása hosszabb idő után indul el, mint másoké.

- A következő lemezek lejátszásának elkezdése hosszabb időt igényel.
  - Bonyolult könyvtár felépítést tartalmazó lemez.
  - Többmenetes, többszektoros lemez.
  - Olyan lemez esetében, melyre még adatot lehet írni.

### A készülék nem az elejétől játssza le a másort.

A lejátszás folytatás vagy a többlemezes lejátszás folytatás funkció bekapcsolt (42. oldal).

### Bizonyos funkciókat nem lehet végrehajtani.

A lejátszott lemeztől függően előfordulhat, hogy bizonyos funkciókat (leállítás, keresés, ismételt lejátszás vagy véletlen sorrendű lejátszás) nem lehet végrehajtani. Lásd a lemezhez mellékelte útmutatót.

### A műsor vagy a szinkronfelirat nyelve, illetve a kameraállás nem változtatható meg.

- Használja a DVD-menüt a távvezérlő közvetlen választógombja helyett (15. oldal).
- Nincsenek többnyelvű hangsvok vagy szinkronfeliratok, illetve különböző kameraállások a lejátszott DVD-lemezen.
- A kameraállás kiválasztása a DVD-lemezen nem engedélyezett.

### A kijelzést nem görgeti a készülék.

- A nagyon sok karaktert tartalmazó lemezek esetében előfordulhat, hogy a görgetés nem működik.
- Az „AUTO-SCRL” beállítása „OFF”.  
→ Állítsa be az „A.SCRL-ON” (46. oldal) opciót.

### A funkciógombok nem működnek.

### A készülék nem adja ki a lemezt.

Nyomja meg a RESET gombot (12. oldal).

### Elfelejtette a szülői felügyelet jelszavát.

A zárolás feloldásához írja be az „5776” számot a jelszóbeíró mezőbe (29. oldal).

## Lejátszás USB-eszközről

### USB elosztón (hub) keresztül nem tudja

#### lejátszani az eszköz tartalmát.

A készülék nem ismeri fel az USB elosztón keresztül csatlakoztatott USB-eszközöket.

### A lejátszás nem lehetséges.

Csatlakoztassa újra az USB-eszközt.

### Az USB-eszközön a lejátszás hosszabb időt vesz igénybe.

Az USB-eszköz nagyméretű fájlokat vagy bonyolult fájlszerkezetet tartalmaz.

### Figyelmeztető hangjelzés hallható.

Az USB-eszközt lejátszás közben kihúzta.

→ Az USB-eszköz kihúzása előtt adatvédelmi okokból állítsa le a lejátszást.

### Hangkiesés tapasztalható.

Nagy bitsűrűségű (320 kbps) esetén a lejátszás szaggatottá válhat.

## Hibakijelzések, üzenetek

### A fejezségen

#### ERROR

- A lemez piszkos, vagy fordítva helyezte be.  
→ Tisztítsa meg, vagy a helyes módon helyezze be a lemezt.
- Üres lemezt helyezett be.
- Valamilyen probléma miatt a lemez nem játszható le.  
→ Helyezzen be egy másik lemezt.
- A lemez nem kompatibilis a készülékkel.  
→ Helyezzen be egy lemezt.
- Az USB-eszköz automatikus felismerése nem sikerült.  
→ Csatlakoztassa újra.
- Nyomja meg a  gombot a lemez eltávolításához.

#### FAILURE

A hangszórók, erősítők csatlakoztatása nem megfelelő.  
→ A csatlakoztatás módját lásd az üzembe helyezési és csatlakoztatási útmutató részben.

#### HUB NO SUPRT (USB elosztó nem támogatott)

USB-elosztó (hub) használata nem támogatott.

#### L. SEEK +/-

Önműködő hangolás közben a csökkentett vételi érzékenységű keresés be van kapcsolva.

#### NO AF

A pillanatnyi rádióállomásnak nincs alternatív frekvenciája.

→ Nyomja meg a  gombot, amíg az állomás neve villog. A készülék keresni kezd egy másik olyan állomást, mely azonos PI adatokkal (műsörtípussal) rendelkezik (megjelenik a „PI SEEK” üzenet).

#### NO DEV (nincs eszköz)

USB-eszköz csatlakoztatása nélkül választotta ki a jelforrást. Az USB-eszközt, vagy az USB-vezetékét lejátszás közben kihúzta.

→ Csatlakoztassa az USB-eszközt vagy USB-vezetékét.

#### NO NAME

A műsorszám nem tartalmaz lemez, album, mappa, műsorszám, kép, videó információkat.

#### NO TP

A készülék folytatja a fogható TP állomások keresését.

#### OFFSET

Belső üzemmódot léphetett fel.

→ Ellenőrizze a csatlakoztatásokat. Ha a hibáüzenet nem tűnik el a kijelzőről, forduljon a Sony szakszervizhez.

#### OVERLOAD

Az USB-eszköz túlterhelt.

→ Húzza ki az USB-eszközt, majd változtassa meg a forrást a **(SOURCE/OFF)** gombbal.

→ Azt jelzi, hogy az USB-eszköz hibás, vagy nem támogatott USB-eszközt csatlakoztatott.

#### READ

A készülék a lemezen lévő fájl, album (mappa) információkat olvassa be.

→ Várjon, amíg a beolvasás befejeződik, és a lejátszás önműködően megkezdődik. A lemez adatszerkezetétől függően ez a művelet több mint egy percig is eltarthat.

#### USB NO SUPRT (USB nem támogatott)

A csatlakoztatott USB-eszköz nem támogatott.

→ Az USB-eszköz kompatibilitásával kapcsolatosan látogassa meg a támogatási honlapot.

#### „LLLL” vagy „RRRR”

Előre vagy hátra történő gyorskeresés közben elérte a lemez elejét vagy végét, és nem tud továbblépni.

#### ” — ”

A karakter nem jeleníthető meg ezzel a készülékkel.

### A monitoron

#### Cannot play this disc.

- A lemez nem kompatibilis a készülékkel.
- A lemez nincs lezárva.

#### Hubs not supported.

Az USB-elosztó nem támogatott.

#### No playable data.

A lemez nem tartalmaz lejátszható adatokat.

#### Playback prohibited by region code.

A DVD lejátszása nem lehetséges az eltérő régió kód miatt.

#### The connected USB device is not supported.

Az USB-eszköz kompatibilitásával kapcsolatosan látogassa meg a támogatási honlapot.

Ha a fenti műveletek nem hoznak eredményt, forduljon a legközelebbi Sony szakszervizhez. Ha lejátszási hiba miatt szervizbe viszi a készüléket, vigye magával azt a lemezt is, melynek használata során a hiba fellépett.

## A választható nyelvek listája, területkód lista

### A választható nyelvek listája

A nyelvek helyesírása megfelel az ISO 639:1988 (E/F) szabványnak.

Kód	Nyelv	Kód	Nyelv	Kód	Nyelv	Kód	Nyelv
1027	Afar	1183	Irish	1347	Maori	1507	Samoan
1028	Abkhazian	1186	Scots Gaelic	1349	Macedonian	1508	Shona
1032	Afrikaans	1194	Galician	1350	Malayalam	1509	Somali
1039	Amharic	1196	Guarani	1352	Mongolian	1511	Albanian
1044	Arabic	1203	Gujarati	1353	Moldavian	1512	Serbian
1045	Assamese	1209	Hausa	1356	Marathi	1513	Siswati
1051	Aymara	1217	Hindi	1357	Malay	1514	Sesotho
1052	Azerbajjani	1226	Croatian	1358	Maltese	1515	Sundanese
1053	Bashkir	1229	Hungarian	1363	Burmese	1516	Swedish
1057	Byelorussian	1233	Armenian	1365	Nauru	1517	Swahili
1059	Bulgarian	1235	Interlingua	1369	Nepali	1521	Tamil
1060	Bihari	1239	Interlingue	1376	Dutch	1525	Telugu
1061	Bislama	1245	Inupiak	1379	Norwegian	1527	Tajik
1066	Bengali;	1248	Indonesian	1393	Occitan	1528	Thai
	Bangla	1253	Icelandic	1403	(Afan)Oromo	1529	Tigrinya
1067	Tibetan	1254	Italian	1408	Oriya	1531	Turkmen
1070	Breton	1257	Hebrew	1417	Punjabi	1532	Tagalog
1079	Catalan	1261	Japanese	1428	Polish	1534	Setswana
1093	Corsican	1269	Yiddish	1435	Pashto;	1535	Tonga
1097	Czech	1283	Javanese		Pushto	1538	Turkish
1103	Welsh	1287	Georgian	1436	Portuguese	1539	Tsonga
1105	Danish	1297	Kazakh	1463	Quechua	1540	Tatar
1109	German	1298	Greenlandic	1481	Rhaeto-	1543	Twi
1130	Bhutani	1299	Cambodian		Romance	1557	Ukrainian
1142	Greek	1300	Kannada	1482	Kirundi	1564	Urdu
1144	English	1301	Korean	1483	Romanian	1572	Uzbek
1145	Esperanto	1305	Kashmiri	1489	Russian	1581	Vietnamese
1149	Spanish	1307	Kurdish	1491	Kinyarwanda	1587	Volapük
1150	Estonian	1311	Kirghiz	1495	Sanskrit	1613	Wolof
1151	Basque	1313	Latin	1498	Sindhi	1632	Xhosa
1157	Persian	1326	Lingala	1501	Sangho	1665	Yoruba
1165	Finnish	1327	Laothian	1502	Serbo-	1684	Chinese
1166	Fiji	1332	Lithuanian		Croatian	1697	Zulu
1171	Faroese	1334	Latvian;	1503	Singhalese		
1174	French		Lettish	1505	Slovak		
1181	Frisian	1345	Malagasy	1506	Slovenian	1703	Nem azonosított

### Területkód lista

Kód	Terület	Kód	Terület	Kód	Terület	Kód	Terület
2044	Argentyna	2184	Egyesült	2304	Korea	2149	Spanyolország
2047	Ausztrália		Királyság	2363	Malajzia	2499	Svédország
2046	Ausztria	2165	Finnország	2362	Mexikó	2086	Svájc
2057	Belgium	2174	Franciaország	2109	Németország	2501	Szingapúr
2070	Brazília	2424	Fülöp-szigetek	2379	Norvégia	2528	Thaiföld
2090	Chile	2376	Hollandia	2254	Olaszország	2390	Új-Zéland
2115	Dánia	2248	India	2489	Oroszország		
2079	Kanada	2238	Indonézia	2427	Pakisztán		
2092	Kína	2276	Japán	2436	Portugália		

## A

AAC 7, 51  
 Alaphelyzet (RESET) 12, 44  
 Album (ALBUM) 32  
 Aluláteresztő szűrő  
 frekvencia (LPF-FREQ) 47  
 Aluláteresztő szűrő fázis  
 (LPF-PHASE) 47  
 Alternatív frekvenciák  
 (AF) 22, 23  
 Audio (AUDIO)  
     Csatorna 27  
     Formátum 27  
     Nyelv 27, 41  
 Audio DRC (AUDIO DRC) 43  
 Audiobeállítás  
 (AUDIO SETUP) 43

## B

Beállítás menü  
     Rendszerbeállítás 44  
     Képbeállítás 40  
 Bemutató (DEMO) 45  
 Biztosíték 52

## C

Csökkenett vételi  
 érzékenységu üzemmód  
 (LOCAL) 46  
 CSO 36

## D

Diavetítési időtartam  
 (SLIDE SHOW TIME) 42  
 DivX kikapcsolás  
 (DivX DEACTIVATION) 43  
 DivX VOD 43  
 DivX® 7, 51  
 Dolby Digital 27, 28  
 Dolby szintbeállítás  
 (DOLBY-ADJ) 47  
 DVD szint  
 (DVD-LEVEL) 28, 47  
 DVD menü 15  
 DVD lemezmenü 15  
 Dinamika szabályozás (DRC)  
 43

## E

Egyéni beállítás  
 (CUSTOM SETUP) 42  
 Első-hátsó hangerőegyensúly  
 (FAD) 36  
 EQ7 36, 39

## F

Fájl (FILE) 32  
 Fejezet (CHAPTER) 32  
 Felüláteresztő szűrő  
 frekvencia (HPF-FREQ) 47  
 Fényerő (DIMMER) 46  
 Folytatólagos lejátszás 16, 18  
 Forgókapcsolós távvezérlő  
 (RM) 45  
 Formátumok 7

## H

Hallgatási helyzet  
 (POSITION, POS, POS  
 TUNE) 12, 36, 38, 43  
 Hangerő 8  
 Hangerőegyensúly (BAL) 36  
 Hangjelzés (BEEP) 45  
 Hangsáv nyelve (AUDIO) 27,  
 41  
 Hangsugárzó beállítás  
 (SP SETUP) 12  
 Hátsó mélyhang kiemelés  
 (RBE) 36  
 Hátsó hangsugárzó (REAR)  
 45  
 Háttérkép (WALLPAPER) 41

## I

Idő, szöveges információ  
 (TIME) 26, 32  
 Intelligens idő illesztés  
 36, 38  
 iPod 20, 34, 51  
 Ismételt lejátszás (REP) 30

## K

Kameraállítás (ANGLE) 16  
 Kép EQ  
 (PICTURE EQ) 28, 42  
 Kép (IMAGE) 32  
 Képbeállító menü 40  
 Kezdeti beállítás 12  
 Kijelző beállítások  
 (DISPLAY SETUP) 41  
 Külső eszköz 48  
 Külső eszköz hangerő  
 (AUX-LEVEL) 47, 49  
 Középső hangsugárzó  
 szervező (CSO) 36  
 Közlekedési hírek  
 (TA) 22, 23  
 Közlekedési híreket is  
 sugárzó adók (TP) 22  
 Közvetlen keresés 31

## J

JPEG 7, 24, 51

## L

Lejátszási lista lejátszás  
 (PLAY LIST PLAY) 42  
 Lejátszási mód menü 25  
 Lejátszható lemezek 7  
 Lejátszásvezérlés (PBC) 24,  
 42  
 Lemezek 7  
 Listázás 32

## M

Mappa (ALBUM) 32  
 Mélysugárzó (SUB) 36, 45  
 Mélysugárzó helyzet  
 (SUB POSITION, POS SUB)  
 Menü nyelv (MENU) 41  
 Mono mód (MONO) 46  
 Monitor típus  
 (MONITOR TYPE) 41  
 Mozgóképek kijelző (M.DSPL)  
 45  
 MP3 7, 50  
 MPEG-4 7, 51  
 Műsorszám (TRACK) 32

## N, Ny

Nagyítás (CENTER ZOOM)  
 28  
 Nyelvkód 57  
 Nyelv beállítás  
 (LANGUAGE SETUP) 41  
 NTSC 45

## Ó, Ö

Órabeállítás  
 (CLOCK-ADJ) 48  
 Önműködő kikapcsolás  
 (AUTO-OFF) 45  
 Önműködő görgetés (AUTO-  
 SCRL) 46

## P

PAL 45  
 Pontos idő (CT) 22, 23, 45  
 Helyzet beállítás  
 (POS TUNE) 38, 47  
 Programformátum 27  
 Programtípusok (PTY) 22, 23

## Q

Quick-BrowZer 32

## **R**

Rádiós adatrendszer (RDS)  
22  
Regionális műsor hallgatása  
(REGIONAL) 23, 46  
Rendszerbeállítás 44

## **Sz**

Színrendszer  
(COLOR-SYS) 45  
Szintbeállítás  
(LEVEL-ADJ) 39, 47  
Szülői felügyelet (PARENTAL  
CONTROL) 29, 42  
Szinkronfelirat nyelv  
(SUBTITLE) 16, 36, 37,  
41, 43

## **T**

Távvezérlő  
10, 12, 51  
Területkód 57  
Tétel (TITLE) 32  
Többszektoros DVD 50  
Többcsatornás kimenet  
(MULTI CH OUTPUT) 43  
Többmenetes CD 50  
Többlemezes  
lejátszásfolytatás (MULTI-  
DISC RESUME) 42

## **U**

USB-eszköz 18, 34  
USB folytatólagos lejátszás  
(USB RESUME) 42  
Utazás vezérlés 35

## **V**

Véletlen sorrendű lejátszás  
(SHUF) 30  
Vételi minőség szerinti tárolás  
(BTM) 22

## **W**

WMA 7, 50

## **Z**

ZAPPIN 33  
Zappin hangjelzés (ZAP  
BEEP) 46  
Zappin idő (ZAP TIME) 46

Regisztrálja termékét a következő oldalon:

**[www.sony-europe.com/myproducts](http://www.sony-europe.com/myproducts)**

HU



**Feleslegessé vált elektromos és elektronikus készülékek hulladékként való eltávolítása (Használható az Európai Unió és egyéb európai országok szelektív hulladékgyűjtési rendszereiben)**

*Ez a szimbólum a készüléken vagy a csomagolásán azt jelzi, hogy a terméket ne kezelje háztartási hulladékként. Kérjük, hogy az elektromos és elektronikai hulladék gyűjtésére kijelölt gyűjtőhelyen adja le. A feleslegessé vált termékének helyes kezelésével segít megelőzni a környezet és az emberi egészség károsodását, mely bekövetkezhetne, ha nem követi a hulladékkezelés helyes módját. Az anyagok újrahasznosítása segít a természeti erőforrások megőrzésében. A termék újrahasznosítása érdekében további információért forduljon a lakhelyén az illetékesekhez, a helyi hulladékgyűjtő szolgáltatóhoz vagy ahhoz az üzlethez, ahol a terméket megvásárolta.*

<http://www.sony.net/>

Sony Corporation Printed in Czech Republic (EU)