

Sistema de áudio doméstico

Instruções de funcionamento

Preparativos

Disco

Sintonizador

iPod/iPhone

Dispositivo USB

Outras operações

Informações adicionais

AVISO

Para reduzir o risco de incêndio ou choque eléctrico, não exponha o aparelho à chuva ou humidade.

Para reduzir o risco de incêndio, não tape a abertura de ventilação do aparelho com jornais, toalhas de mesa, cortinas, etc.

Também não deve expor o aparelho a fontes de fogo desprotegidas (por exemplo, velas acesas).

Para reduzir o risco de incêndio ou choque eléctrico, não exponha o aparelho a pingos ou salpicos e não coloque objectos com líquidos, como jarras, em cima do aparelho.

Não instale o aparelho num espaço fechado, como numa estante ou num armário.

Uma vez que a ficha principal é utilizada para desligar a unidade da corrente eléctrica, ligue a unidade a uma tomada CA de fácil acesso. Se notar alguma anomalia no aparelho, desligue imediatamente a ficha da tomada CA.

Não exponha pilhas ou aparelhos com pilhas instaladas a calor excessivo, como luz solar directa e fogo.

A unidade continua ligada à corrente eléctrica enquanto não a desligar da tomada CA, mesmo que desligue a unidade.

CUIDADO

A utilização de instrumentos ópticos com este equipamento aumenta o risco de lesões oculares.

Excepto para os clientes nos EUA e no Canadá

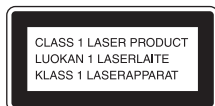

Este aparelho está classificado como um produto CLASS 1 LASER. Esta indicação está localizada na parte traseira exterior.

Aviso para os clientes nos EUA

Registo do proprietário

O número de modelo e o número de série estão localizados na parte posterior da unidade. Anote estes números no espaço fornecido abaixo. Forneça estes números sempre que contactar o seu agente Sony sobre este produto.

N.º de modelo _____

N.º de série _____

Instruções de segurança importantes

- 1) Leia estas instruções.
- 2) Guarde estas instruções.
- 3) Respeite todos os avisos.
- 4) Siga todas as instruções.
- 5) Não utilize este aparelho perto de água.
- 6) Limpe o aparelho apenas com um pano seco.
- 7) Não bloqueie as aberturas de ventilação. Instale o aparelho de acordo com as instruções do fabricante.
- 8) Não instale o aparelho perto de quaisquer fontes de calor, como radiadores, saídas de aquecimento, fogões ou outros aparelhos (incluindo amplificadores) que produzam calor.
- 9) Não anule a finalidade de segurança da ficha polarizada ou de ligação à terra. Uma ficha polarizada tem dois conectores, um mais largo do que o outro. Uma ficha de ligação à terra tem dois conectores normais e um terceiro conector de ligação à terra. O conector mais largo ou o terceiro conector são fornecidos para sua segurança. Se a ficha fornecida não for adequada para as suas tomadas, contacte um electricista para substituir a tomada obsoleta.
- 10) Proteja o cabo de alimentação contra pisadelas ou vincos, especialmente nas tomadas, tomadas de conveniência e no ponto em que este sai do aparelho.
- 11) Utilize apenas ligações/acessórios especificados pelo fabricante.

- 12) Utilize apenas com o carrinho, armário, tripé, suporte de fixação ou mesa especificada pelo fabricante ou vendida com o aparelho. Se utilizar um carrinho, tome cuidado quando mover o conjunto carrinho/aparelho para evitar ferimentos provocados pela queda desse conjunto.
- 13) Desligue este aparelho durante trovoadas ou quando o mesmo não for utilizado durante longos períodos de tempo.
- 14) Assegure-se de que todas as operações de assistência técnica são efectuadas por técnicos qualificados. A assistência técnica é necessária se o aparelho tiver ficado danificado de qualquer modo, tais como danos no cabo ou na ficha de alimentação, se tiver sido derramado um líquido ou tiver caído um objecto sobre o aparelho, se o aparelho tiver sido exposto a chuva ou humidade, se este não funcionar normalmente ou se tiver sofrido uma queda.



A declaração seguinte do FCC aplica-se apenas à versão deste modelo fabricada para venda nos EUA. Outras versões poderão não estar em conformidade com as normas técnicas do FCC.

NOTA:

Este equipamento foi testado e está em conformidade com os limites relativos a um dispositivo digital de Classe B, de acordo com a Parte 15 das Regras do FCC. Estes limites foram concebidos para assegurar uma protecção razoável contra interferências prejudiciais numa instalação residencial. Este equipamento gera, utiliza e pode irradiar energia de radiofrequência e, se não for instalado e utilizado em conformidade com as instruções, poderá causar uma interferência prejudicial nas comunicações via rádio.

No entanto, não é fornecida qualquer garantia de que não ocorrerão interferências numa instalação específica. Se este equipamento causar uma interferência prejudicial na recepção de rádio ou televisão, o que pode ser determinado desligando e voltando a ligar o equipamento, o utilizador deverá tentar corrigir a interferência efectuando uma ou mais das acções seguintes:

- Alterar a orientação ou a localização da antena de recepção.
- Aumentar a distância entre o equipamento e o receptor.
- Ligar o equipamento a uma tomada localizada num circuito diferente daquele ao qual o receptor está ligado.
- Contactar o agente ou um técnico de rádio/TV experiente para obter ajuda.

CUIDADO

Quaisquer alterações ou modificações que não estejam expressamente aprovadas neste manual poderão anular a sua autorização para utilizar este equipamento.



Este símbolo destina-se a alertar o utilizador para a presença de “tensão perigosa” não isolada no interior da caixa do produto, que poderá ter uma magnitude suficiente para representar um risco de choque eléctrico.



Este símbolo destina-se a alertar o utilizador para a presença de instruções importantes de funcionamento e manutenção (assistência técnica) na documentação fornecida com o aparelho.

Aviso aos clientes: as informações seguintes aplicam-se apenas a equipamento comercializado em países onde sejam aplicadas as directivas da UE.

Este produto foi fabricado por ou em nome da Sony Corporation, 1-7-1 Konan Minato-ku Tokyo, 108-0075 Japão. Quaisquer consultas relacionadas com a conformidade do produto baseada na legislação da União Europeia deverão ser dirigidas ao representante autorizado, Sony Deutschland GmbH, Hedelfinger Strasse 61, 70327 Stuttgart, Alemanha. Para qualquer assunto relacionado com assistência técnica ou garantia, contacte as moradas indicadas nos documentos sobre assistência técnica ou garantia.

Para os clientes na Europa e Austrália



Eliminação de equipamentos eléctricos e electrónicos no final da sua vida útil (aplicável na União Europeia e noutros países europeus com sistemas de recolha selectiva de resíduos)

Este símbolo, colocado no produto ou na sua embalagem, indica que este produto não deve ser tratado como resíduo urbano indiferenciado. Em vez disso, deve ser colocado num ponto de recolha destinado à reciclagem de equipamentos eléctricos e electrónicos. Ao garantir que este produto é eliminado de forma correcta, ajudará a prevenir potenciais consequências negativas para o meio ambiente e para a saúde humana, que de outra forma poderiam ser causadas pela eliminação inadequada deste produto. A reciclagem dos materiais ajudará a contribuir para a conservação dos recursos naturais. Para obter informações mais detalhadas sobre a reciclagem deste produto, contacte o município onde reside, os serviços de recolha de resíduos da sua área ou a loja onde adquiriu o produto.

Accessórios aplicáveis: Telecomando

Apenas para a Europa



Eliminação de pilhas usadas (aplicável na União Europeia e noutros países europeus com sistemas de recolha selectiva de resíduos)

Este símbolo, colocado na pilha ou na sua embalagem, indica que a pilha fornecida com este produto não deve ser tratada como resíduo urbano indiferenciado.

Em determinadas pilhas, este símbolo pode ser utilizado em combinação com um símbolo químico. Os símbolos químicos do mercúrio (Hg) ou chumbo (Pb) são adicionados se a pilha contiver um índice superior a 0,0005% de mercúrio ou 0,004% de chumbo.

Ao garantir que estas pilhas são eliminadas de forma correcta, ajudará a prevenir potenciais consequências negativas para o meio ambiente e para a saúde humana, que de outra forma poderiam ser causadas pela eliminação inadequada das pilhas. A reciclagem dos materiais contribuirá para a conservação dos recursos naturais.

Se, por motivos de segurança, desempenho ou protecção de dados, os produtos necessitarem de uma ligação permanente a uma pilha integrada, esta só deve ser substituída por profissionais qualificados. Para garantir o tratamento adequado da pilha após o final da vida útil do produto, coloque-o num ponto de recolha destinado à reciclagem de equipamentos eléctricos e electrónicos. Relativamente a todas as outras pilhas, consulte a secção sobre a remoção segura das pilhas do produto. Coloque a pilha num ponto de recolha destinado à reciclagem de pilhas usadas.

Para obter informações mais detalhadas sobre a reciclagem deste produto ou das pilhas, contacte o município onde reside, os serviços de recolha de resíduos da sua área ou a loja onde adquiriu o produto.

Nota sobre DualDiscs

Um DualDisc é um disco com dois lados que contém material de DVD gravado de um dos lados e material de áudio digital do outro lado. No entanto, visto que o lado com material de áudio não é compatível com a norma Compact Disc (CD), a reprodução neste produto não é garantida.

Discos de música codificados com tecnologias de protecção de direitos de autor

Este equipamento foi concebido para reproduzir discos compatíveis com a norma Compact Disc (CD). Actualmente, algumas editoras discográficas comercializam vários discos de música codificados com tecnologias de protecção de direitos de autor. Alguns destes discos não respeitam a norma CD e pode não conseguir reproduzi-los neste equipamento.

Índice

Guia de peças e controlos..... 7

Preparativos

Ligar correctamente
o sistema 10
Introduzir as pilhas 11
Acertar o relógio 11

Disco

Reproduzir um disco
CD/MP3.....12

Sintonizador

Ouvir rádio 14

iPod/iPhone

Reproduzir o iPod/iPhone.....15

Dispositivo USB

Antes de utilizar
o dispositivo USB.....17
Transferir música de
um disco 18
Reproduzir um ficheiro..... 19

Outras operações

Ajustar o som..... 22
Alterar o visor 22
Utilizar os temporizadores 23

Informações adicionais

Dispositivos compatíveis
com este sistema..... 24
Resolução de problemas..... 24
Mensagens 29
Precauções..... 29
Características técnicas 31
Aviso sobre marcas
comerciais e licenças 32

Guia de peças e controlos

Este manual explica principalmente o funcionamento com o telecomando; no entanto, é possível efectuar as mesmas funções utilizando os botões da unidade com os mesmos nomes ou nomes semelhantes.

Unidade

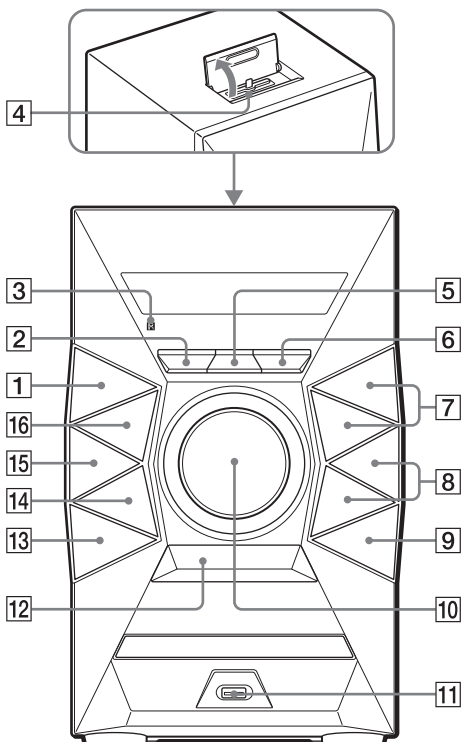

Acerca da função de bloqueio infantil

É possível bloquear os botões da unidade, à excepção de I/⏻ (ligado/modo de suspensão), para impedir que sejam accionados inadvertidamente. Mantenha premido ■ (para) na unidade até que "LOCK ON" ou "LOCK OFF" seja apresentado no visor. Os botões da unidade, à excepção de I/⏻, serão bloqueados ou desbloqueados.

Telecomando

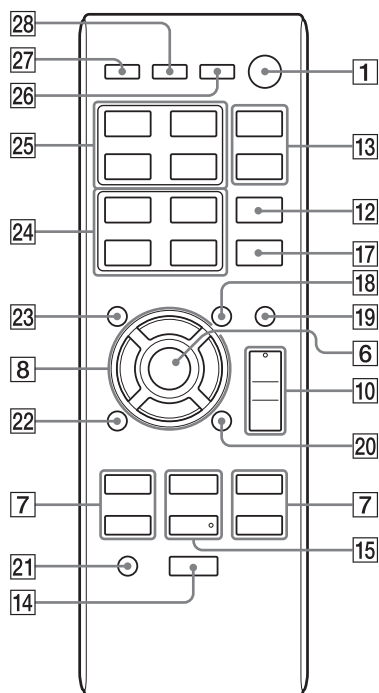

1
Botão I/⏻ (ligado/modo de suspensão)
Prima para ligar ou desligar o sistema.

2
Botão OPTIONS (página 20)
Prima para entrar ou sair dos menus de opções.

3
Sensor do telecomando

4
Conector Lightning
Permite ligar um iPhone 5, iPod touch (5.ª geração) ou iPod nano (7.ª geração).

5
Botão REC TO USB (página 18)
Prima para transferir música de um disco para o dispositivo USB opcional ligado.

6
Unidade: botão ENTER
Telecomando: botão ⊕
Prima para introduzir/confirmar as definições.

7
Botão TUNING+/TUNING-
Prima para sintonizar a estação pretendida.

Botão ◀◀ (recuar)/▶▶ (avançar)
Prima para seleccionar uma faixa ou ficheiro.

Botão ◀◀ (recuo rápido)/▶▶ (avanço rápido)
Prima para localizar um ponto numa faixa ou num ficheiro.

Telecomando: botão PRESET+/PRESET-
Prima para seleccionar uma estação de rádio programada.

8
Botão 📁 +/📁 - (seleccionar pasta) (página 12, 19)
Prima para seleccionar uma pasta.

Unidade: botão PRESET+/PRESET-
Prima para seleccionar uma estação de rádio programada.

Telecomando: botão ↕/↔/↔/↔
Prima para controlar o menu do iPod/iPhone.

9
Botão ▲ OPEN/CLOSE
Prima para abrir ou fechar o tabuleiro do disco.

10
Unidade: controlo de VOLUME
Rode para ajustar o volume.

Telecomando: botão VOLUME +*/-
Prima para ajustar o volume.

11
Porta ⚡ (USB)
Para ligar um dispositivo USB opcional.

12

Botão BASS BOOST (página 22)

Prima para criar um som mais dinâmico.

13

Unidade: botão EQ

Telecomando: botão EQ +/-EQ – (página 22)

Prima para seleccionar o efeito de som programado.

14

Botão ■ (parar)

Prima para parar a reprodução.

15

Unidade: botão ►|| (reproduzir/pausa)

Prima para iniciar a reprodução ou colocá-la em pausa.

Telecomando: botão ► (reproduzir)*

Prima para iniciar a reprodução.

Telecomando: botão || (pausa)

Prima para colocar a reprodução em pausa.

16

Botão FUNCTION

Prima para seleccionar a função.

17

Botão REPEAT (página 12, 19)

Prima para activar o modo de reprodução repetitiva.

18

Botão TUNING MODE (página 14)

Prima para seleccionar o modo de sintonização.

19

Botão PLAY MODE (página 12, 20)

Prima para seleccionar o modo de reprodução de um CD, disco MP3 ou dispositivo USB.

20

Botão FM MODE (página 14)

Prima para seleccionar o modo de recepção FM (mono ou estéreo).

21

Botão CLEAR (página 21)

Prima para apagar o último passo da lista do programa.

22

Botão RETURN (página 15)

Prima para regressar ao menu anterior no iPod/iPhone.

23

Botão TUNER MEMORY (página 14)

Prima para memorizar a estação de rádio.

24

Botão TUNER MEMORY NUMBER (página 14)

Prima para sintonizar uma estação de rádio programada.

25

Botão CD

Prima para seleccionar a função CD.

Botão USB

Prima para seleccionar a função USB.

Botão FM

Prima para seleccionar a função FM.

Botão iPod

Prima para seleccionar a função iPod.

26

Botão DISPLAY (página 22)

Prima para alterar as informações apresentadas no visor.

27

Botão SLEEP (página 23)

Prima para programar o Temporizador de suspensão.

28

Botão TIMER MENU (página 11, 23)

Prima para definir o relógio e o Temporizador de reprodução.

* Os botões VOLUME + e ► do telecomando têm um ponto táctil. Utilize o ponto táctil como referência quando utilizar o sistema.

Ligar correctamente o sistema

- A Para o altifalante esquerdo
- B Para o altifalante direito
- C Cabo do altifalante (vermelho/⊕)
- D Cabo do altifalante (preto/⊖)
- E Antena de cabo FM (esticar horizontalmente)
- F Para a tomada de parede

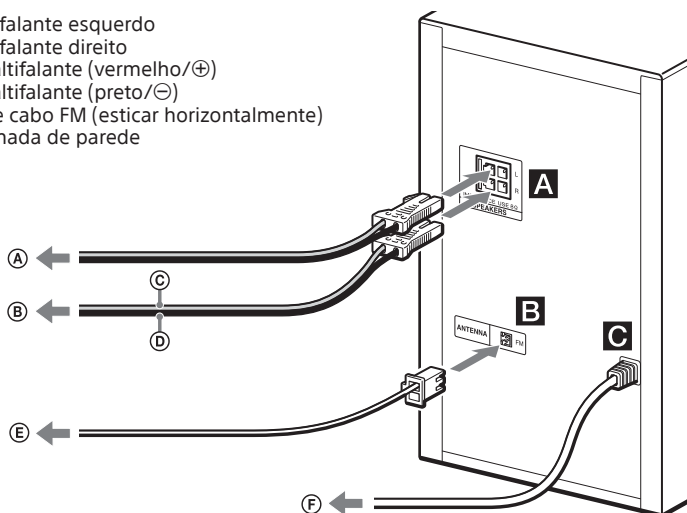

A SPEAKERS

Para ligar os cabos dos altifalantes.

B ANTENNA

Procure um local e uma orientação que ofereçam boa recepção quando instalar a antena.

Mantenha a antena afastada dos cabos dos altifalantes e do cabo de alimentação, para evitar a captação de ruído.

C Alimentação

Ligue o cabo de alimentação a uma tomada de parede.

Montar os pés anti-derrapantes dos altifalantes

Monte os pés anti-derrapantes dos altifalantes fornecidos em cada canto da parte inferior dos altifalantes, para impedir que deslizem.

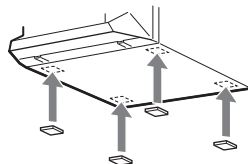

Quando transportar este sistema

Certifique-se de que não está inserido nenhum disco, de que não está ligado nenhum dispositivo USB ou iPod/iPhone e remova o cabo de alimentação da tomada de parede.

Introduzir as pilhas

Introduza uma pilha R6 (tamanho AA, fornecida), fazendo coincidir a polaridade conforme ilustrado abaixo.

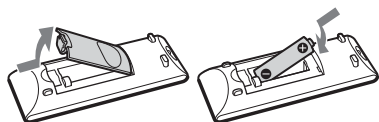

Notas sobre a utilização do telecomando

- Sob utilização normal, a pilha deve durar cerca de seis meses.
- Se não pretender utilizar o telecomando durante um longo período de tempo, retire a pilha para evitar possíveis danos causados por derrame e corrosão.

Acertar o relógio

- 1** Prima I/⏻ para ligar o sistema.
- 2** Prima **TIMER MENU** para seleccionar o modo de acerto do relógio.
Se for apresentado "SELECT", prima ◀◀/▶▶ repetidamente para seleccionar "CLOCK" e, em seguida, prima ⊕ (ENTER).
- 3** Prima ↕/↔/↔/↔ repetidamente para acertar a hora e, em seguida, prima ⊕.
- 4** Utilize o mesmo procedimento para acertar os minutos.

Nota

As definições do relógio são perdidas se desligar o cabo de alimentação ou ocorrer uma falha de energia.

Para apresentar o relógio quando o sistema está desligado

Prima DISPLAY. O relógio é apresentado durante alguns segundos.

Reproduzir um disco CD/MP3

1 Selecione a função CD.

Prima CD.

2 Coloque um disco.

Prima **▲** OPEN/CLOSE na unidade para abrir o tabuleiro do disco e, em seguida, coloque um disco com o lado da etiqueta virado para cima no tabuleiro.

3 Prima **▲** OPEN/CLOSE na unidade para fechar o tabuleiro do disco.

A reprodução é iniciada automaticamente quando fecha o tabuleiro do disco. Se a reprodução não for iniciada automaticamente, prima **▶** (reproduzir).

Outras operações

Para	Prima
Colocar a reprodução em pausa	 . Para retomar a reprodução, prima ▶ .
Parar a reprodução	■ . Para retomar a reprodução, prima ▶ . Para cancelar a retoma da reprodução, prima ■ novamente.
Seleccionar uma pasta num disco MP3	📁 +/ 📁 - repetidamente.
Seleccionar uma faixa ou um ficheiro	◀◀ / ▶▶ .
Localizar um ponto numa faixa ou num ficheiro	Mantenha premido ◀◀ / ▶▶ durante a reprodução e solte o botão no ponto pretendido.

Para	Prima
Seleccionar a Reprodução repetitiva	REPEAT repetidamente até "REP ONE" ^{*1} , "REP FLDR" ^{*2} ou "REP ALL" ^{*3} ser apresentado.
Alterar o modo de reprodução	PLAY MODE repetidamente enquanto o leitor está parado. Pode seleccionar a reprodução normal ("FLDR" para todos os ficheiros MP3 na pasta do disco), a reprodução aleatória ("SHUF" ou "FLDRSHUF" para reprodução aleatória em todas as pastas) ou a reprodução programada ("PROG").

*1 "REP ONE": repete a faixa ou o ficheiro actual.

*2 "REP FLDR" (apenas discos MP3): repete a pasta actual.

*3 "REP ALL": repete todas as faixas ou ficheiros.

Notas sobre a reprodução de discos MP3

- Não guarde outros tipos de ficheiros ou pastas desnecessárias num disco que tenha ficheiros MP3.
- As pastas que não tenham ficheiros MP3 são ignoradas.
- Os ficheiros MP3 são reproduzidos pela ordem em que foram gravados no disco.
- O sistema só pode reproduzir ficheiros MP3 que tenham a extensão ".mp3".
- Mesmo que o nome do ficheiro tenha a extensão de ficheiro correcta, se o ficheiro não corresponder ao formato, a respectiva reprodução poderá gerar um ruído estridente que poderá provocar a avaria do sistema.
- O número máximo de:
 - pastas é 256 (incluindo a pasta raiz).
 - ficheiros MP3 é 999.
 - níveis da pasta (a estrutura de árvore dos ficheiros) é 8.
- Não é possível garantir a compatibilidade com todo o software de codificação/escrita de MP3, dispositivos de gravação e suportes de gravação. Os discos MP3 incompatíveis podem produzir ruído ou áudio intermitente ou até mesmo não ser reproduzidos.

Nota sobre a reprodução de discos multi-sessão

O sistema consegue reproduzir sessões contínuas num disco quando estas são gravadas com o mesmo formato da primeira sessão. Quando for encontrada uma sessão gravada com um formato de sessão diferente, não será possível reproduzir essa sessão e as seguintes. Note que, mesmo que as sessões sejam gravadas com o mesmo formato, algumas poderão não ser reproduzidas.

Criar o seu próprio programa (Reprodução programada)

1 Seleccione a função CD.



Prima CD.

2 Seleccione o modo de reprodução.

Prima PLAY MODE repetidamente até que "PROG" seja apresentado enquanto o leitor está parado.

3 Seleccione o número da faixa ou do ficheiro pretendido.

Prima ◀◀/▶▶ repetidamente até aparecer o número da faixa ou do ficheiro pretendido.

Quando programar ficheiros MP3 numa pasta específica, prima  +/  - repetidamente para seleccionar a pasta pretendida e, em seguida, seleccione o ficheiro pretendido.

4 Programe a faixa ou o ficheiro pretendido.

Prima ⊕ para introduzir a faixa ou o ficheiro seleccionado.

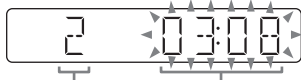

Número da faixa ou do ficheiro seleccionado

Tempo de reprodução total da faixa seleccionada (apenas discos CD-DA)

5 Repita os passos 3 a 4 para programar faixas ou ficheiros adicionais, até um total de 64 faixas ou ficheiros.

6 Para reproduzir o seu programa de faixas ou ficheiros, prima ▶.

O programa é limpo quando abrir o tabuleiro do disco ou desligar o cabo de alimentação. Para reproduzir novamente o mesmo programa, prima ▶.

Para cancelar a Reprodução programada

Prima PLAY MODE.

Para eliminar o último passo da lista do programa

Prima CLEAR enquanto a reprodução está parada.

Ouvir rádio

1 Seleccione a função FM.

Prima FM.

2 Efectue a sintonização.

Para pesquisa automática

Prima TUNING MODE repetidamente até ser apresentado "AUTO" e prima TUNING+/TUNING-. A pesquisa pára automaticamente quando uma estação é encontrada.



Se a pesquisa não parar, prima ■ para parar a pesquisa e efectue a sintonização manual (abaixo).

Para sintonização manual

Prima TUNING MODE repetidamente até ser apresentado "MANUAL" e prima TUNING+/TUNING- repetidamente para sintonizar a estação pretendida.

Quando sintonizar uma estação que oferece serviços RDS, o nome da estação é apresentado no visor (apenas no modelo europeu).

Sugestão

Para reduzir o ruído estático numa estação FM estéreo com sinal fraco, prima FM MODE repetidamente até aparecer "MONO", para desactivar a recepção estéreo. Perderá o efeito estéreo, mas a recepção será melhor.

1 Sintonize a estação pretendida.

2 Prima TUNER MEMORY para seleccionar o modo de memória do sintonizador.



3 Prima PRESET+/PRESET- repetidamente para seleccionar o número de programa pretendido.

Se já estiver atribuída outra estação ao número de programa seleccionado, essa estação é substituída pela nova estação.

4 Prima ⊕ para guardar a estação.

5 Repita os passos 1 a 4 para guardar outras estações.

Pode programar até 20 estações FM. As estações programadas são retidas durante cerca de meio dia mesmo se desligar o cabo de alimentação ou se ocorrer uma falha de energia.

Para sintonizar uma estação de rádio programada

Se tiver registado uma estação de rádio num dos números de programa de 1 a 4, para sintonizar a estação basta premir o TUNER MEMORY NUMBER (1 a 4) quando a função do sistema estiver definida como FM. Se tiver registado uma estação de rádio no número de programa 5 ou num superior, prima TUNING MODE repetidamente até ser apresentado "PRESET" e prima PRESET+/PRESET- repetidamente para seleccionar o número de programa pretendido.

Reproduzir o iPod/iPhone

O conector Lightning funciona com o iPhone 5, iPod touch (5.ª geração) e iPod nano (7.ª geração).
O USB funciona com o iPhone 5, iPhone 4S, iPhone 4, iPhone 3GS, iPod touch (3.ª, 4.ª e 5.ª geração), iPod classic e iPod nano (4.ª a 7.ª geração). Consulte também a página 24.

1 Selecione a função.

Para iPhone 5, iPod touch (5.ª geração) ou iPod nano (7.ª geração)
Prima iPod.

Para outros modelos de iPod/iPhone
Prima USB.

2 Ligue o iPod/iPhone.

Para iPhone 5, iPod touch (5.ª geração) ou iPod nano (7.ª geração)
Ligue o iPod/iPhone ao conector Lightning.

Para outros modelos de iPod/iPhone
Ligue o iPod/iPhone à porta USB (USB) utilizando o cabo USB fornecido com o iPod/iPhone.

3 Inicie a reprodução.

Prima ►.

Outras operações

Para	Prima
Colocar a reprodução em pausa	⏸/▶.
Parar	■.
Seleccionar uma faixa	◀◀/▶▶.
Localizar um ponto numa faixa	Mantenha premido ◀◀/▶▶ durante a reprodução e solte o botão no ponto pretendido.
Escolher o item seleccionado	⊕/➤. Pode escolher o item seleccionado de forma semelhante à utilização do botão central ou do toque no iPod/iPhone.
Deslocar-se para cima/para baixo nos menus	⬆/⬇. Pode deslocar-se para cima ou para baixo nos menus de forma semelhante à utilização da "Click Wheel" dos operações de arrastar para cima ou para baixo do iPod/iPhone.
Voltar ao menu anterior*	◀/RETURN.

* Esta função poderá ser inválida em algumas aplicações.

Notas

- O desempenho do sistema poderá variar consoante as especificações do iPod/iPhone. Controle o iPod/iPhone directamente se não conseguir controlar o iPod/iPhone normalmente utilizando o sistema.
- Ao ligar ou desligar o iPod/iPhone, segure no sistema com uma mão e tenha cuidado para não premir os comandos do iPod/iPhone acidentalmente.
- Antes de desligar o iPod/iPhone, coloque a reprodução em pausa.
- Para alterar o nível do volume, utilize VOLUME +/- . O nível do volume não é alterado mesmo que seja ajustado no iPod/iPhone.
- A Sony não pode aceitar responsabilidade caso os dados gravados no iPod/iPhone sejam perdidos ou fiquem danificados durante a utilização de um iPod/iPhone com este sistema.

Para utilizar o sistema como carregador de baterias

Pode utilizar o sistema como um carregador de baterias para um iPod/iPhone quando o sistema estiver ligado.

1 Seleccione a função.

Para iPhone 5, iPod touch (5.ª geração) ou iPod nano (7.ª geração)
Prima iPod.

Para outros modelos de iPod/iPhone
Prima USB.

2 Ligue o iPod/iPhone.

Para iPhone 5, iPod touch (5.ª geração) ou iPod nano (7.ª geração)
Ligue o iPod/iPhone ao conector Lightning.

Para outros modelos de iPod/iPhone
Ligue o iPod/iPhone à porta  (USB) utilizando o cabo USB fornecido com o iPod/iPhone.

O carregamento começa quando o iPod/iPhone estiver ligado ao conector Lightning ou à porta  (USB). O estado de carregamento aparece no visor do iPod/iPhone. Para mais informações, consulte o manual do utilizador do iPod/iPhone.

Para parar o carregamento de um iPod/iPhone

Desligue o iPod/iPhone. Desligar o sistema também pára o carregamento do iPod/iPhone.

Antes de utilizar o dispositivo USB

Consulte as informações sobre dispositivos USB compatíveis existentes nos Web sites correspondentes aos URLs listados em “Dispositivos USB” em “Dispositivos compatíveis com este sistema” (página 24). Para mais informações sobre a utilização do dispositivo USB, consulte o manual do utilizador fornecido com o dispositivo USB.

Notas

- Quando for necessária a ligação do cabo USB, ligue o cabo USB fornecido com o dispositivo USB a ser ligado. Consulte as instruções de funcionamento fornecidas com o dispositivo USB a ligar para obter informações sobre o método de funcionamento.
- A apresentação de “SEARCH” poderá demorar algum tempo consoante o tipo de dispositivo USB ligado.
- Não utilize um concentrador USB para ligar um dispositivo USB ao sistema.
- Quando o dispositivo USB estiver inserido, o sistema lê todos os ficheiros no dispositivo USB. Se existirem muitas pastas ou ficheiros no dispositivo USB, a conclusão da leitura do dispositivo USB poderá demorar algum tempo.
- Em alguns dispositivos USB ligados, pode ocorrer um pequeno atraso antes que uma operação seja efectuada por este sistema.
- Não é possível garantir a compatibilidade com todo o software de codificação/escrita. Se os ficheiros de áudio existentes no dispositivo USB tiverem sido codificados originalmente com software incompatível, esses ficheiros podem produzir ruído ou áudio intermitente ou até mesmo não ser reproduzidos.
- Este sistema não suporta necessariamente todas as funções existentes num dispositivo USB ligado.
- Não remova o dispositivo USB durante as operações de transferência ou eliminação. Se o fizer, poderá danificar os dados existentes no dispositivo ou o próprio dispositivo.

Para utilizar o sistema como carregador de baterias

Quando o sistema está ligado, pode ser utilizado para carregar a bateria de dispositivos USB que tenham uma função de recarga.

- 1 **Selecione a função USB.**
Prima USB.
- 2 **Ligue o dispositivo USB à porta ψ (USB).**
O carregamento começa quando o dispositivo USB estiver ligado à porta ψ (USB). Para mais informações, consulte o manual do utilizador do dispositivo USB.

Transferir música de um disco

É possível transferir música a partir de um disco (CD-DA ou MP3) utilizando os modos de transferência seguintes deste sistema.

Transferência CD SYNC: Transfere todas as faixas CD-DA a partir do disco CD-DA.

Transferência de pasta MP3:

Transfere os ficheiros MP3 de uma pasta específica do disco MP3.

Transferência REC1: Transfere a faixa ou ficheiro MP3 actualmente em reprodução no disco.

1 Selecciona a função CD.

Prima CD.

2 Ligue o dispositivo USB à porta Ψ (USB).

3 Coloque o disco que pretende transferir.

Se a reprodução for iniciada automaticamente, prima \blacksquare duas vezes.

4 Prepare a transferência.

Avance para o passo 5 se estiver a efectuar uma transferência CD SYNC.

Para uma transferência de pasta MP3

Para transferir os ficheiros MP3 existentes numa pasta específica, prima $\text{[]} + / \text{[]} -$ repetidamente para seleccionar a pasta pretendida. Em seguida, inicie a reprodução e prima \blacksquare uma vez. Certifique-se de que o tempo de reprodução decorrido apresentado no visor está parado.

Para transferência REC1

Prima $\text{[]} \ll / \gg \text{[]}$ para seleccionar a faixa ou o ficheiro MP3 que pretende transferir e, em seguida, inicie a reprodução.

Para transferir um ficheiro MP3 existente numa pasta específica, prima $\text{[]} + / \text{[]} -$ repetidamente para seleccionar a pasta pretendida e, em seguida, prima $\text{[]} \ll / \gg \text{[]}$ para seleccionar o ficheiro MP3 que pretende transferir. Em seguida, inicie a reprodução.

5 Prima REC TO USB na unidade. "READY" é apresentado no visor.

6 Prima \oplus .

A transferência é iniciada e "USB REC" é apresentado no visor. Não remova o dispositivo USB enquanto a transferência não estiver concluída.

Quando a transferência estiver concluída, "COMPLETE" é apresentado no visor e os ficheiros de áudio no formato MP3 serão criados.

Regras de criação de pastas e ficheiros

Quando transferir músicas pela primeira vez para um dispositivo USB, é criada uma pasta ("CDDA001"* , "MP3_REC1" ou "CD_REC1") directamente abaixo da pasta "ROOT" (no caso de uma transferência de pasta MP3, é criada uma pasta com o mesmo nome da origem de transferência abaixo da pasta "ROOT"). Os ficheiros e as pastas são gerados do seguinte modo.

Transferência CD SYNC

Origem de transferência	Nome da pasta	Nome do ficheiro
CD-DA	"CDDA001"*	"TRACK001"*

Transferência de pasta MP3

Origem de transferência	Nome da pasta	Nome do ficheiro
MP3	Igual à origem de transferência	

Transferência REC1

Origem de transferência	Nome da pasta	Nome do ficheiro
MP3	"MP3_REC1"	Igual à origem de transferência
CD-DA	"CD_REC1"	"TRACK001"*

* Os números das pastas e dos ficheiros são atribuídos sequencialmente.

Notas

- Se iniciar a transferência no modo de reprodução aleatória ou de reprodução repetitiva, o modo de reprodução seleccionado é alterado automaticamente para a reprodução normal.
- As informações CD-TEXT não são transferidas para os ficheiros MP3 criados. Este sistema não suporta a norma CD-TEXT.
- A transferência pára automaticamente se:
 - o dispositivo USB ficar sem espaço durante a transferência.
 - o número de ficheiros e pastas de áudio no dispositivo USB alcançar o limite reconhecido pelo sistema.
- Se uma pasta ou ficheiro que está a tentar transferir já existir no dispositivo USB com o mesmo nome, será adicionado um número sequencial depois do nome sem substituir a pasta ou ficheiro original.
- Não utilize os botões do telecomando ou da unidade durante a transferência, para evitar que esta seja interrompida.

Nota sobre conteúdos protegidos por direitos de autor

A música transferida limita-se apenas a utilização privada. A utilização de música para além deste limite requer permissão por parte dos detentores dos direitos de autor.

Reproduzir um ficheiro

O formato de áudio que pode ser reproduzido neste sistema é MP3/WMA*.

* Não é possível reproduzir ficheiros com protecção de direitos de autor DRM (Digital Rights Management) neste sistema. Poderá não ser possível reproduzir ficheiros transferidos a partir de uma loja de música online neste sistema.

1 Seleccione a função USB.

Prima USB.

2 Ligue o dispositivo USB à porta Ψ (USB).

3 Inicie a reprodução.

Prima \blacktriangleright .

Outras operações

Para	Prima
Colocar a reprodução em pausa	 . Para retomar a reprodução, prima \blacktriangleright .
Parar a reprodução	■ . Para retomar a reprodução, prima \blacktriangleright *1. Para cancelar a retoma da reprodução, prima ■ novamente.
Seleccionar uma pasta	$\text{📁} + / \text{📁} -$ repetidamente.
Seleccionar um ficheiro	◀◀/▶▶ .
Localizar um ponto num ficheiro	Mantenha premido ◀◀/▶▶ durante a reprodução e solte o botão no ponto pretendido.
Seleccionar a Reprodução repetitiva	REPEAT repetidamente até "REP ONE"*2, "REP FLDR"*3 ou "REP ALL"*4 ser apresentado.

Para	Prima
Alterar o modo de reprodução	PLAY MODE repetidamente enquanto o dispositivo USB está parado. Pode seleccionar a reprodução normal ("FLDR" para todos os ficheiros USB na pasta do dispositivo USB), a reprodução aleatória ("SHUF" ou "FLDRSHUF" para reprodução aleatória em todas as pastas) ou a reprodução programada ("PROG").

*1 Durante a reprodução de um ficheiro MP3/WMA VBR, o sistema poderá retomar a reprodução a partir de um ponto diferente.

*2 "REP ONE": Repete o ficheiro actual.

*3 "REP FLDR": repete a pasta actual.

*4 "REP ALL": Repete todos os ficheiros num dispositivo USB.

Notas

• Este sistema não pode reproduzir ficheiros de áudio no dispositivo USB nos seguintes casos:

- quando o número de ficheiros de áudio numa pasta excede 999.
- quando o número total de ficheiros de áudio num dispositivo USB excede 999.
- quando o número de pastas num dispositivo USB excede 256 (incluindo a pasta "ROOT" e pastas vazias).

Estes números poderão variar consoante a estrutura de ficheiros e pastas. Não guarde outros tipos de ficheiros ou pastas desnecessárias num dispositivo USB que tenha ficheiros de áudio.

- O sistema só pode reproduzir até 8 subpastas.
- Os ficheiros e as pastas são apresentados pela ordem de criação no dispositivo USB.
- As pastas que não tenham ficheiros de áudio são ignoradas.
- Os formatos de áudio que pode ouvir neste sistema são os seguintes:
 - MP3: extensão de ficheiro ".mp3"
 - WMA: extensão de ficheiro ".wma"
 Note que, mesmo que o nome do ficheiro tenha a extensão correcta, se o ficheiro não corresponder ao formato, o sistema poderá produzir ruído ou avariar.

Para apagar ficheiros de áudio ou pastas do dispositivo USB

- 1 Selecciona a função USB. Prima USB.
- 2 Ligue o dispositivo USB à porta Ψ (USB).
- 3 Prima \lll / \ggg ou $\text{ícone pasta} + / \text{ícone pasta}$ — repetidamente para seleccionar o ficheiro de áudio ou a pasta que pretende apagar e, em seguida, inicie a reprodução.
- 4 Prima OPTIONS na unidade.
- 5 Prima \lll / \ggg para seleccionar "ERASE" e prima \oplus . "FO ERASE" ou "FI ERASE" é apresentado no visor.
- 6 Prima \oplus . "COMPLETE" aparece no visor.

Criar o seu próprio programa (Reprodução programada)

1 Seleccione a função USB.



Prima USB.

2 Seleccione o modo de reprodução.

Prima PLAY MODE repetidamente até que "PROG" seja apresentado enquanto o leitor está parado.

3 Seleccione o número do ficheiro pretendido.

Prima ◀◀/▶▶ repetidamente até aparecer o número do ficheiro pretendido.

Quando programar ficheiros MP3/WMA numa pasta específica, prima  +/  - repetidamente para seleccionar a pasta pretendida e, em seguida, seleccione o ficheiro pretendido.

4 Programe o ficheiro pretendido.

Prima ⊕ para introduzir o ficheiro seleccionado.

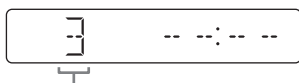

Número do ficheiro seleccionado

5 Repita os passos 3 a 4 para programar ficheiros adicionais, até um total de 64 ficheiros.

6 Para reproduzir o seu programa de ficheiros, prima ▶.

O programa é limpo quando abrir o tabuleiro do disco ou desligar o cabo de alimentação.

Para reproduzir novamente o mesmo programa, prima ▶.

Para cancelar a Reprodução programada

Prima PLAY MODE.

Para eliminar o último passo da lista do programa

Prima CLEAR enquanto a reprodução está parada.

Ajustar o som

Para	Prima
Ajustar o volume	VOLUME +/-.
Gerar um som mais dinâmico	BASS BOOST.
Definir o efeito sonoro	EQ +/-EQ – repetidamente até que o efeito sonoro pretendido seja apresentado.

Alterar o visor

Para	Prima
Mudar as informações apresentadas no visor*	DISPLAY repetidamente quando o sistema estiver ligado.

* Por exemplo, é possível ver informações como o número da faixa, o nome do ficheiro/pasta, o nome do álbum e o nome do intérprete.

O sistema oferece o seguinte modo do visor.

Modo do visor	Quando o sistema está desligado
Modo de poupança de energia	O visor é desligado para poupar energia. O temporizador e o relógio continuam a funcionar.

Notas sobre as informações apresentadas no visor

- Os caracteres que não podem ser visualizados aparecem como “-”.
- As informações seguintes não são apresentadas:
 - tempo de reprodução total para um disco MP3 e um dispositivo USB.
 - tempo de reprodução restante de um ficheiro MP3/WMA.
- As informações seguintes não são apresentadas correctamente:
 - tempo de reprodução decorrido de um ficheiro MP3/WMA codificado com VBR (taxa de bits variável).
 - nomes de ficheiros e pastas que não respeitem a norma ISO9660 Nível 1/ Nível 2 no formato de expansão.

Utilizar os temporizadores

O sistema oferece duas funções de temporizador. Se utilizar ambos os temporizadores, o Temporizador de suspensão tem prioridade.

Temporizador de suspensão:

Pode adormecer ao som da música. Esta função funciona mesmo se o relógio não estiver acertado. Prima SLEEP repetidamente. Se seleccionar "AUTO", o sistema desliga-se automaticamente após o disco actual ou dispositivo USB parar, ou após decorridos 100 minutos.

Temporizador de reprodução:

Pode acordar ao som de um CD, recepção de FM, iPod/iPhone ou dispositivo USB a uma hora programada. Certifique-se de que acertou o relógio.

1 Prepare a origem de som.

Prepare a origem de som e prima VOLUME +/- para ajustar o volume.

Para começar a partir de uma faixa específica do CD-DA ou de um ficheiro de áudio, crie o seu próprio programa (página 13, 21).

2 Seccione o modo de definição do temporizador.

Prima TIMER MENU.

Se o relógio não estiver acertado, o sistema estará no modo de acerto do relógio. Nesse caso, acerte o relógio.

3 Defina o temporizador de reprodução.

Prima ◀▶/▶▶ repetidamente para seleccionar "PLAY SET" e, em seguida, prima ⊕.

4 Defina a hora para iniciar a reprodução.

Prima ↕/↔/↔/↔ repetidamente para acertar a hora e, em seguida, prima ⊕. Siga o mesmo procedimento para acertar os minutos.

5 Siga o procedimento descrito no passo 4 para definir a hora para parar a reprodução.

6 Seccione a origem de som.

Prima ↕/↔ repetidamente até aparecer a origem de som pretendida e, em seguida, prima ⊕.

7 Desligue o sistema.

Prima I/⏻. O sistema liga-se automaticamente antes da hora programada. Se o sistema estiver ligado à hora programada, o Temporizador de reprodução não será activado. Não utilize o sistema entre o momento em que este se liga e o início da reprodução.

Para verificar a definição

1 Prima TIMER MENU.

2 Prima ◀◀/▶▶ repetidamente para seleccionar "SELECT" e, em seguida, prima ⊕.

3 Prima ◀◀/▶▶ repetidamente para seleccionar "PLAY SEL" e, em seguida, prima ⊕.

Para cancelar o temporizador

Repita o procedimento indicado em "Para verificar a definição" "OFF" ser apresentado no passo 3 e, em seguida, prima ⊕.

Para alterar a definição

Recomece a partir do passo 1 de "Utilizar os temporizadores".

Notas para utilizadores de iPod/iPhone

- Certifique-se de que o iPod/iPhone não está a reproduzir quando utilizar o Temporizador de reprodução.
- O Temporizador de reprodução poderá não ser activado consoante o estado do iPod/iPhone ligado.

Sugestão

A definição do Temporizador de reprodução é retida desde que não seja cancelada manualmente.

Dispositivos compatíveis com este sistema

iPod/iPhone

Pode utilizar os modelos de iPod/iPhone seguintes com este sistema. Actualize o iPod/iPhone com o software mais recente antes de o utilizar.

Compatível com

- iPhone 5
- iPhone 4S
- iPhone 4
- iPhone 3GS
- iPod touch (5.ª geração)
- iPod touch (4.ª geração)
- iPod touch (3.ª geração)
- iPod classic
- iPod nano (7.ª geração)
- iPod nano (6.ª geração)
- iPod nano (5.ª geração)
- iPod nano (4.ª geração)

Dispositivos USB

Visite os Web sites indicados abaixo para obter informações sobre dispositivos USB compatíveis.

Para os clientes na Europa:

<http://support.sony-europe.com/>

Para os clientes nos EUA:

<http://esupport.sony.com/>

Para os clientes no Canadá:

<http://esupport.sony.com/CA>

Para os clientes na América Latina:

<http://esupport.sony.com/LA>

Para os clientes de outros países/ regiões:

<http://www.sony-asia.com/support>

Resolução de problemas

1 Certifique-se de que o cabo de alimentação e os cabos dos altifalantes estão ligados de forma correcta e firmemente.

2 Localize o seu problema na lista de verificação abaixo e efectue a acção correctiva indicada.

Se o problema persistir, contacte o agente Sony da sua zona.

Se "PROTECT" for apresentado no visor

Desligue imediatamente o cabo de alimentação e verifique os itens seguintes após "PROTECT" desaparecer.

- Os cabos + e – dos altifalantes estão em curto-circuito?
- Existe algum objecto a bloquear os orifícios de ventilação do sistema?

Após ter verificado que todos os itens indicados acima estão correctos, volte a ligar o cabo de alimentação e ligue o sistema. Se o problema persistir, contacte o agente Sony da sua zona.

Se "OVER CURRENT" for apresentado no visor

Foi detectado um problema com o nível de corrente eléctrica da porta Ψ (USB) e do conector Lightning. Desligue o sistema e remova o dispositivo USB e o iPod/iPhone da porta Ψ (USB) e do conector Lightning. Certifique-se que não há qualquer problema com o dispositivo USB e com o iPod/iPhone. Se este padrão de apresentação persistir, contacte o agente Sony da sua zona.

Geral

O sistema não se liga.

- O cabo de alimentação está ligado?

O sistema entrou inesperadamente no modo de suspensão.

- Isto não é uma avaria. O sistema entra automaticamente no modo de suspensão após cerca de 30 minutos, quando não for efectuada nenhuma operação nem existir saída de sinal de áudio. Consulte "Para desligar a função de modo de suspensão automático" (página 28).

O acerto do relógio ou a operação do Temporizador de reprodução foi cancelada inesperadamente.

- Se decorrer cerca de um minuto sem qualquer operação, o acerto do relógio ou a definição do Temporizador de reprodução é cancelada automaticamente. Execute novamente a operação desde o início.

Não se ouve som.

- Os cabos + e - dos altifalantes estão em curto-circuito?
- Está a utilizar apenas os altifalantes fornecidos?
- Existe algum objecto a bloquear os orifícios de ventilação do sistema?
- A estação especificada pode ter deixado de emitir temporariamente.

O som sai de um canal ou os volumes esquerdo e direito estão desequilibrados.

- Coloque os altifalantes o mais simetricamente possível.
- Ligue apenas os altifalantes fornecidos.

Forte zumbido ou ruído.

- Afaste o sistema de fontes de ruído.
- Ligue o sistema a uma tomada de parede diferente.
- Instale um filtro de ruído (disponível separadamente) no cabo de alimentação.

O telecomando não funciona.

- Remova quaisquer obstáculos entre o telecomando e o sensor na unidade e afaste a unidade de luzes fluorescentes.
- Aponte o telecomando ao sensor do sistema.
- Aproxime o telecomando do sistema.

Nenhum botão funciona, à excepção de I/⏻, e "LOCK ON" é apresentado no visor.

- A função de bloqueio infantil foi activada. Para desactivar o bloqueio infantil, mantenha premido ■ na unidade até que "LOCK OFF" seja apresentado no visor.

Não é possível ejectar um disco e "LOCKED" é apresentado no visor.

- Contacte o agente ou o centro de assistência técnica autorizado Sony.

Disco CD/MP3

O som salta ou o disco não é reproduzido.

- Limpe o disco e volte a colocá-lo.
- Mova o sistema para um local afastado de vibração (por exemplo, para cima de um suporte estável).
- Afaste os altifalantes do sistema ou coloque-os em suportes separados. Em volumes elevados, a vibração dos altifalantes pode fazer com que o som salte.

A reprodução não começa na primeira faixa.

- Escolha o modo de reprodução normal.

O início da reprodução demora mais tempo do que o habitual.

- Os discos seguintes podem aumentar o tempo que demora a iniciar a reprodução:
 - um disco gravado com uma estrutura de árvore complexa.
 - um disco gravado em modo de multi-sessão.
 - um disco que não tenha sido finalizado (um disco ao qual é possível acrescentar dados).
 - um disco que tenha muitas pastas.

iPod/iPhone

Não se ouve som.

- Certifique-se de que o iPod/iPhone está bem ligado.
- Certifique-se de que o iPod/iPhone está a reproduzir música.
- Certifique-se de que o iPod/iPhone está actualizado com o software mais recente. Se não estiver, actualize o iPod/iPhone antes de o utilizar com o sistema.
- Ajuste o volume.

O som está distorcido.

- Certifique-se de que o iPod/iPhone está bem ligado.
- Reduza o volume.
- Configure a definição "EQ" do iPod/iPhone como "Off" ou "Flat".

O iPod/iPhone não funciona.

- Encerre outras aplicações do "iOS" que estejam em execução no iPod/iPhone. Para mais informações, consulte as instruções de funcionamento fornecidas com o iPod/iPhone.
- Certifique-se de que o iPod/iPhone está bem ligado.
- Visto que os modos de controlo do sistema e do iPod/iPhone são diferentes, poderá não conseguir controlar o iPod/iPhone utilizando os botões do telecomando ou da unidade. Neste caso, efectue as operações no iPod/iPhone.

O iPod/iPhone ligado não é carregado.

- Certifique-se de que o iPod/iPhone está bem ligado.
- Certifique-se de que o sistema está ligado.

Dispositivo USB

Não é possível carregar o dispositivo USB.

- Certifique-se de que o dispositivo USB está bem ligado.

Está a utilizar um dispositivo USB suportado?

- Se ligar um dispositivo USB não suportado, podem ocorrer os seguintes problemas. Consulte as informações sobre dispositivos USB compatíveis existentes nos Web sites correspondentes aos URLs listados em "Dispositivos USB" em "Dispositivos compatíveis com este sistema" (página 24).
 - O dispositivo USB não é reconhecido.
 - Os nomes dos ficheiros ou pastas não são apresentados no sistema.
 - A reprodução não é possível.
 - O som salta.
 - Há ruído.
 - O som está distorcido.

Não se ouve som.

- O dispositivo USB não está correctamente ligado. Desligue o sistema e volte a ligar o dispositivo USB.

O som tem ruído, salta ou está distorcido.

- Desligue o sistema e volte a ligar o dispositivo USB.
- Os dados de música propriamente ditos contêm ruído ou o som está distorcido. Pode ter sido introduzido ruído durante o processo de criação de música neste sistema ou no computador. Crie os dados de música novamente.
- A taxa de bits utilizada durante a codificação dos ficheiros era baixa. Envie ficheiros codificados com taxas de bits mais altas para o dispositivo USB.

"SEARCH" é apresentado durante muito tempo ou o início da reprodução demora muito tempo.

- O processo de leitura poderá demorar algum tempo nos casos seguintes.
 - Existem muitas pastas ou ficheiros no dispositivo USB.
 - A estrutura de ficheiros é extremamente complexa.
 - A capacidade de memória é excessiva.
 - A memória interna está fragmentada.

Apresentação incorrecta

- Os caracteres que não podem ser visualizados aparecem como “-”.

O dispositivo USB não é reconhecido.

- Desligue o sistema, volte a ligar o dispositivo USB e, em seguida, ligue o sistema.
- Consulte as informações sobre dispositivos USB compatíveis existentes nos Web sites correspondentes aos URLs listados em “Dispositivos USB” em “Dispositivos compatíveis com este sistema” (página 24).

A transferência resulta em erro.

- Consulte as informações sobre dispositivos USB compatíveis existentes nos Web sites correspondentes aos URLs listados em “Dispositivos USB” em “Dispositivos compatíveis com este sistema” (página 24).
- O dispositivo USB não está correctamente formatado. Consulte as instruções de funcionamento do dispositivo USB para obter informações sobre como efectuar a formatação.
- Desligue o sistema e remova o dispositivo USB. Se o dispositivo USB tiver um interruptor de ligação, desligue-o e volte a ligá-lo depois de o remover do sistema. Em seguida, volte a efectuar a transferência.
- O dispositivo USB foi desligado ou a energia foi desligada durante a transferência. Elimine o ficheiro parcialmente transferido e volte a efectuar a transferência. Se isto não resolver o problema, o dispositivo USB poderá estar avariado. Consulte as instruções de funcionamento do dispositivo USB para obter informações sobre a resolução deste problema.

Não é possível apagar ficheiros de áudio ou pastas no dispositivo USB.

- Verifique se o dispositivo USB está protegido contra escrita.

- O dispositivo USB foi desligado ou a energia foi desligada durante a operação de apagamento. Elimine o ficheiro parcialmente apagado. Se isto não resolver o problema, o dispositivo USB poderá estar avariado. Consulte as instruções de funcionamento do dispositivo USB para obter informações sobre a resolução deste problema.

A reprodução não é iniciada.

- Desligue o sistema, volte a ligar o dispositivo USB e, em seguida, ligue o sistema.
- Consulte as informações sobre dispositivos USB compatíveis existentes nos Web sites correspondentes aos URLs listados em “Dispositivos USB” em “Dispositivos compatíveis com este sistema” (página 24).
- Prima ► para iniciar a reprodução.

A reprodução não começa na primeira faixa.

- Escolha o modo de reprodução normal.

Não é possível reproduzir ficheiros.

- Os ficheiros de áudio poderão ter extensões de ficheiro inadequadas. As extensões de ficheiro suportadas por este sistema são as seguintes:
 - MP3: extensão de ficheiro “.mp3”
 - WMA: extensão de ficheiro “.wma”
- Os dispositivos de armazenamento USB formatados com sistemas de ficheiros que não sejam FAT16 ou FAT32 não são suportados.*
- Se utilizar um dispositivo de armazenamento USB com partições, só será possível reproduzir os ficheiros de áudio localizados na primeira partição.
- Não é possível reproduzir ficheiros encriptados ou protegidos por palavra-passe, etc.

* Este sistema suporta FAT16 e FAT32, mas alguns dispositivos de armazenamento USB poderão não suportar todos estes sistemas de ficheiros. Para mais informações, consulte as instruções de funcionamento de cada dispositivo de armazenamento USB ou contacte o fabricante.

Sintonizador

Forte zumbido ou ruído, ou não é possível captar estações.

- Ligue a antena correctamente.
- Experimente outro local e orientação para melhor recepção da antena.
- Mantenha a antena afastada dos cabos dos altifalantes e do cabo de alimentação, para evitar a captação de ruído.
- Desligue o equipamento eléctrico que esteja na proximidade.

Para repor as predefinições de fábrica do sistema

Se o sistema ainda não funcionar correctamente, reponha as predefinições de fábrica.

1 Desligue e volte a ligar o cabo de alimentação e, em seguida, ligue o sistema.

2 Mantenha premido  e EQ na unidade até que “RESET OK” seja apresentado.
Todas as definições configuradas pelo utilizador, como as estações de rádio programadas, o temporizador e o relógio, são eliminadas.

Para desligar a função de modo de suspensão automático

Este sistema está equipado com uma função de modo de suspensão automático. Com esta função, o sistema entra automaticamente no modo de suspensão após cerca de 30 minutos, quando não for efectuada nenhuma operação nem existir saída de sinal de áudio.

Por predefinição, a função de modo de suspensão automático está ligada. Utilize os botões da unidade para desligar a função de modo de suspensão automático.

Mantenha premido  quando o sistema estiver ligado até que “AUTO STANDBY OFF” seja apresentado.

Para ligar a função, repita o procedimento até “AUTO STANDBY ON” ser apresentado.

Notas

- A função de modo de suspensão automático é inválida para a função FM.
- O sistema pode não entrar automaticamente no modo de suspensão nos casos seguintes:
 - quando é detectado um sinal de áudio.
 - quando um iPod/iPhone estiver ligado ao conector Lightning.
 - durante a reprodução de faixas ou ficheiros de áudio.
 - enquanto o Temporizador de reprodução ou Temporizador de suspensão estiver activo.

Mensagens

DISC ERR

Introduziu um disco que não é possível reproduzir.

ERROR

- O dispositivo USB está protegido contra escrita.
- A memória do dispositivo USB está cheia.

FULL

Tentou programar mais de 64 faixas ou ficheiros (passos).

NO FILE

Não existem ficheiros reproduzíveis nos discos CD-R/CD-RW ou no dispositivo USB.

NO STEP

Todos os passos programados foram apagados.

NO USB

- Não está ligado nenhum dispositivo USB ou está ligado um dispositivo USB não suportado.
- O dispositivo USB não contém nenhum ficheiro que possa ser reproduzido.

PLAY SET

Tentou seleccionar o temporizador quando o Temporizador de reprodução não está definido.

PLS STOP

Premiu PLAY MODE durante a reprodução.

SELECT

Premiu TIMER MENU durante o funcionamento do temporizador.

TIME NG

As horas de início e fim do Temporizador de reprodução são iguais.

Precauções

Discos que este sistema PODE reproduzir

- CD de áudio
- CD-R/CD-RW (dados de áudio/ficheiros MP3)

Discos que este sistema NÃO PODE reproduzir

- CD-ROM
- CD-R/CD-RW que não tenham sido gravados com o formato de CD de música, em conformidade com a norma ISO9660 Nível 1/Nível 2
- CD-R/CD-RW gravados em multi-sessão e que não tenham sido terminados através do "fecho da sessão"
- CD-R/CD-RW com má qualidade de gravação, CD-R/CD-RW riscados ou sujos, ou CD-R/CD-RW gravados num dispositivo de gravação incompatível
- CD-R/CD-RW que tenham sido finalizados incorrectamente
- Discos com ficheiros que não sejam ficheiros MPEG 1 Audio Layer-3 (MP3)
- Discos de forma não padronizada (por exemplo, coração, quadrado, estrela)
- Discos com fita adesiva, papel ou autocolantes colados
- Discos de aluguer ou usados com selos cuja cola ultrapasse o limite do selo
- Discos com etiquetas impressas com tinta que seja pegajosa ao toque

Notas sobre os discos utilizados

- Antes da reprodução, limpe o disco com um pano limpo a partir do centro para as extremidades.
- Não limpe os discos com solventes, como benzina ou diluente, nem com agentes comercialmente disponíveis ou spray anti-estático para LPs de vinil.
- Não exponha os discos à luz solar directa ou a fontes de calor, como saídas de ar quente, nem os deixe dentro de um carro estacionado ao sol.

Segurança

- Desligue completamente o cabo de alimentação da tomada de parede se não for utilizado por um longo período de tempo. Quando desligar a unidade, agarre sempre na ficha. Nunca puxe o próprio cabo.
- Caso qualquer objecto sólido ou líquido entre no sistema, desligue-o da corrente e peça para ser verificado por um técnico qualificado antes de voltar a utilizá-lo.
- O cabo de alimentação CA só pode ser substituído num local de assistência qualificado.

Posicionamento

- Não coloque o sistema numa posição inclinada ou em locais extremamente quentes, frios, poeirentos, sujos, húmidos ou sem ventilação adequada, ou sujeitos a vibração, luz solar directa ou a luz brilhante.
- Tenha cuidado quando colocar a unidade ou os altifalantes sobre superfícies que tenham recebido tratamento especial (por exemplo, com cera, óleo, polimento), visto que pode provocar manchas ou descoloração da superfície.
- Se o sistema for trazido directamente de um local frio para um local quente ou for colocado numa sala com muita humidade, é possível que ocorra condensação de humidade na lente existente no interior do leitor de CDs, originando o funcionamento incorrecto do sistema. Nesta situação, retire o disco e deixe o sistema ligado durante cerca de uma hora até a humidade se evaporar.

Acumulação de calor

- A acumulação de calor na unidade durante o funcionamento é normal e não constitui causa de alarme.
- Não toque na caixa se a unidade tiver sido utilizada continuamente com um volume de som elevado, porque a caixa pode ter ficado quente.
- Não obstrua os orifícios da ventilação.

Sistema de altifalantes

Este sistema de altifalantes não é blindado magneticamente, podendo originar distorção magnética na imagem de televisores próximos. Nesta situação, desligue o televisor, aguarde 15 a 30 minutos e volte a ligá-lo. Se não houver melhorias, afaste os altifalantes do televisor.

Limpar a caixa

Limpe este sistema com um pano macio ligeiramente humedecido com uma solução de detergente suave. Não use qualquer tipo de esfregão abrasivo, pó de limpeza ou solvente, como diluente, benzina ou álcool.

Características técnicas

Unidade principal

CARACTERÍSTICAS TÉCNICAS DE POTÊNCIA DE ÁUDIO

POTÊNCIA DE SAÍDA E DISTORÇÃO

HARMÓNICA TOTAL:

(Apenas para o modelo dos Estados Unidos da América)

Com uma carga de 8 ohms para ambos os canais, entre 120 — 10.000 Hz; potência RMS nominal mínima de 26 watts por canal, com uma distorção harmónica máxima de 0,7% entre 250 miliwatts e a potência nominal.

Secção do amplificador

Modelo dos EUA:

Potência de saída (referência):
60 W + 60 W (por canal a 8 ohms, 1 kHz)

Outros modelos:

Potência de saída (nominal):
30 W + 30 W (a 8 ohms, 1 kHz, 1% THD)

Potência de saída (referência):
60 W + 60 W (por canal a 8 ohms, 1 kHz)

Saídas

SPEAKERS: Aceita impedância de 8 ohms

Secção do leitor de CDs

Sistema: Sistema de disco compacto e áudio digital

Propriedades do díodo de laser

Duração de emissão: Contínua

Saída do laser*: Menos de 44,6 μ W

* Esta saída é o valor medido a uma distância de 200 mm da superfície da objectiva da lente no bloco de captação óptica com 7 mm de abertura.

Secção do sintonizador

Sintonizador FM estéreo, FM super-heteródino

Antena: Antena de cabo FM

Gama de sintonização:

Modelo da América do Norte:
87,5 MHz — 108,0 MHz (passos de 100 kHz)

Outros modelos: 87,5 MHz — 108,0 MHz (passos de 50 kHz)

Secção do Dock

Tipo de conector: Conector Lightning de 8 pinos*

Tensão de saída: 5 V CC

Corrente de saída máxima: 1 A

* O conector Lightning funciona com o iPhone 5, iPod touch (5.ª geração) e iPod nano (7.ª geração).

Secção USB

Porta Ψ (USB)*: Tipo A, corrente máxima: 1 A

* Utilize o cabo USB fornecido com o iPod/iPhone quando o ligar à porta Ψ (USB).

Formatos de áudio suportados (apenas discos MP3 e dispositivos USB)

Taxa de bits suportada:

MP3 (MPEG 1 Audio Layer-3):

32 kbps — 320 kbps, VBR

WMA*: 32 kbps — 192 kbps, VBR

Frequências de amostragem:

MP3 (MPEG 1 Audio Layer-3):

32/44,1/48 kHz

WMA*: 44,1 kHz

* Apenas dispositivos USB

Altifalantes

Altifalante frontal (SS-ECL5)

Sistema de altifalantes: Sistema de altifalantes de 2 vias, Bass reflex

Altifalantes:

Woofers: 130 mm (5 1/4 pol),
tipo cone

Tweeter: 40 mm (1 1/2 pol),
tipo corneta

Impedância nominal: 8 ohms

Dimensões (L/A/P): Aprox. 200 mm × 300 mm × 185 mm (7 7/8 pol × 11 3/4 pol × 7 1/4 pol)

Peso: Aprox. 2,2 kg (4 lb 13 5/8 oz)

Íquidos por altifalante

Quantidade: 2 unidades

Geral

Requisitos de energia:

Modelo da América do Norte:

120 V CA, 60 Hz

Outros modelos: 120 V CA— 240 V,
50/60 Hz

Consumo de energia: 55 W

Dimensões (L/A/P, incluindo as saliências maiores) (excl. altifalantes):

Aprox. 193 mm × 300 mm × 260 mm
(7 5/8 pol × 11 3/4 pol × 10 1/4 pol)

Peso (excl. altifalantes): Aprox. 2,4 kg
(5 lb 4 5/8 oz)

Quantidade da unidade principal:

1 unidade

Acessórios fornecidos: Telecomando (1),
pilha R6 (tamanho AA) (1), antena de
cabo FM (1), pés anti-derrapantes dos
altifalantes (8)

O design e as especificações estão
sujeitos a alterações sem aviso prévio.

Consumo de energia no modo de suspensão: 0,5 W

Aviso sobre marcas comerciais e licenças

- iPhone, iPod, iPod classic, iPod nano e iPod touch são marcas comerciais da Apple Inc., registadas nos EUA e noutros países. Lightning é uma marca comercial da Apple Inc.
- “Made for iPod” e “Made for iPhone” significam que um acessório electrónico foi concebido para ligar especificamente ao iPod ou ao iPhone, respectivamente, e que foi certificado pelo fabricante para satisfazer os padrões de desempenho da Apple. A Apple não é responsável pela utilização deste dispositivo ou pela conformidade do mesmo com as normas de segurança e regulamentares. Note que a utilização deste acessório com um iPod ou iPhone pode afectar o desempenho da rede sem fios.
- A tecnologia de codificação de áudio MPEG Layer-3 e as respectivas patentes são licenciadas pela Fraunhofer IIS e pela Thomson.
- Windows Media é uma marca registada ou uma marca comercial da Microsoft Corporation nos Estados Unidos e/ou noutros países.
- Este produto está protegido por determinados direitos de propriedade intelectual da Microsoft Corporation. A utilização ou distribuição desta tecnologia fora deste produto é proibida sem uma licença da Microsoft ou de uma subsidiária autorizada da Microsoft.
- Todas as outras marcas comerciais e marcas registadas são propriedade dos respectivos detentores. Neste manual, os símbolos TM e [®] não são especificados.

<http://www.sony.net/>

