

# DVD-kotiteatteri- järjestelmä

Käyttöohje

## VAROITUS

### Varoitus – Optisten laitteiden käyttäminen tämän tuotteen kanssa voi vahingoittaa silmiä.

Älä sijoita laitetta suljettuun tilaan, kuten umpinaiseen kirjahyllyyn tai kaappiin.

Älä peitä laitteen ilmanvaihtoaukkoja esimerkiksi sanomalehdellä, liinalla tai verhoilla, jotta tulipalon vaara voidaan välttää. Älä myöskään aseta avotulta, kuten palavaa kynttilää, laitteen päälle.

Suojaa laite tippuvalta tai roiskuvulta vedeltä äläkä sijoita laitteen päälle maljakkoa tai muita nestettä sisältäviä esineitä, jotta tulipalon ja sähköiskun vaara voidaan välttää.

Paristoja tai laitetta, jossa on paristo, ei tule altistaa kuumuudelle, kuten auringonpaisteelle, tullelle tai muulle vastaavalle.

Laitte on kiinnitettävä tukevasti seinään tai lattiaan asennusohjeiden mukaisesti, jotta loukkaantumisaava voidaan välttää.

Vain sisäkäyttöön.

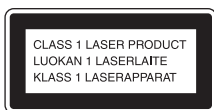

Tämä tuote on LUOKAN 1 LASERLAITE. Tämä merkintä on laitteen takapuolella.



### Käytöstä poistetun sähkö- ja elektroniikkalaitteen hävittäminen

#### (koskee Euroopan unionia ja muita Euroopan maita, joissa jätteet lajitellaan)

Symboli, joka on merkitty tuotteeseen tai sen pakkaukseen, osoittaa, että tätä tuotetta ei saa käsitellä talousjätteenä. Tuote on sen sijaan luovutettava sopivaan sähkö- ja elektroniikkalaitteiden kierrätyksestä huolehtivaan keräyspisteeseen. Varmistamalla, että tämä tuote hävitetään asianmukaisesti, voit auttaa estämään mahdollisia ympäristö- ja terveyshaittoja, joita muuten voi aiheutua tuotteen epäasianmukaisesta käsittelystä. Materiaalien kierrätys säästää luonnonvaroja. Lisätietoja tämän tuotteen kierrätyksestä saat paikallisilta viranomaisilta, jätelyhtiöistä tai liikkeestä, josta tuote on ostettu.

Europe Only



Pb

### Käytöstä poistettujen paristojen hävittäminen (koskee Euroopan unionia ja

#### muita Euroopan maita, joissa jätteet lajitellaan)

Tämä symboli paristossa tai sen pakkauksessa tarkoittaa, ettei paristoa lasketa normaalkiksi kotitalousjätteeksi. Tietyissä paristoissa tätä symbolia voidaan käyttää yhdessä kemikaalia ilmaisevan symbolin kanssa. Paristoon on lisätty kemikaaleja elohopea (Hg) ja lyijy (Pb) ilmaisevat symbolit, jos paristo sisältää enemmän kuin 0,0005 % elohopeaa tai enemmän kuin 0,004 % lyijyä. Varmistamalla, että paristo poistetaan käytöstä asiaan kuuluvalla

tavalla, estetään mahdollisia negatiivisia vaikutuksia luonnolle ja ihmisten terveydelle, joita paristojen väärä hävittäminen saattaa aiheuttaa. Materiaalien kierrätys auttaa säästämään luonnonvaroja. Mikäli tuotteen turvallisuus, suorituskyky tai tietojen säilyminen vaatii, että paristo on kiinteästi kytketty laitteeseen, tulee pariston vaihto suorittaa valtuutetun huollon toimesta. Jotta varmistetaan, että käytöstä poistettu tuote käsitellään asianmukaisesti, tulee tuote viedä käytöstä poistettujen sähkö- ja elektroniikkalaitteiden vastaanottopisteeseen. Muiden paristojen osalta tarkista käyttöohjeesta, miten paristo irrotetaan tuotteesta turvallisesti. Toimita käytöstä poistettu paristo paristojen vastaanottopisteeseen. Lisätietoja tuotteiden ja paristojen kierrätyksestä saa paikallisilta viranomaisilta, jätelyhtiöistä tai liikkeestä, josta tuote on ostettu.

Huomautus asiakkaille: seuraavat tiedot koskevat ainoastaan laitteita, joita myydään EU:n direktiivejä noudattavissa maissa.

Tämän tuotteen valmistaja on Sony Corporation, 1-7-1 Konan Minato-ku Tokyo, 108-0075 Japani. Sähkömagneettista yhteensopivuutta ja tuoteturvallisuutta koskevilla asioissa valtuutettu edustaja on Sony Deutschland GmbH, Hedelfinger Strasse 61, 70327 Stuttgart, Saksa. Huoltoa ja takuuta koskevilla asioissa pyydämme ottamaan yhteyttä erillisissä huolto- ja takuusiakirjoissa mainittuihin osoitteisiin.

# Varotoimet

## Virtalähteet

- Laite on kytkettynä sähköverkkoon aina, kun virtajohto on kytketty pistorasiaan, vaikka virta olisi katkaistu laitteen virtakytkimellä.
- Koska laite irrotetaan verkkovirrasta irrottamalla virtajohto pistorasiasta, kytkte laite pistorasiaan, johon on esteetön pääsy. Jos laite toimii epänormaalisti, irrota virtajohto pistorasiasta välittömästi.

## Tekijänoikeudet

Tässä laitteessa on Dolby\* Digital, mukautuva tiläänidekooderimatriisi Dolby Pro Logic sekä DTS\*\* Digital Surround System.

- \* Valmistettu Dolby Laboratoriesin lisenssillä. Dolby, Pro Logic ja kaksois-D-symboli ovat Dolby Laboratoriesin tavaramerkkejä.
- \*\* Valmistettu lisenssillä Yhdysvalloissa myönnettyjen patenttien (numerot 5,451,942; 5,956,674; 5,974,380; 5,978,762; 6,487,535) ja muiden Yhdysvalloissa sekä muualla maailmassa myönnettyjen ja haettavana olevien patenttien nojalla. DTS ja vastaava symboli ovat rekisteröityjä tavaramerkkejä ja DTS Digital Surround ja DTS-logot tavaramerkkejä, jotka omistaa DTS, Inc. Tuote sisältää ohjelmistoja. © DTS, Inc. Kaikki oikeudet pidätetään.

Tässä järjestelmässä on käytetty High-Definition Multimedia Interface (HDMI™) -teknologiaa HDMI, HDMI-logo ja High-Definition Multimedia Interface ovat HDMI Licensing LLC:n

tavaramerkkejä tai rekisteröityjä tavaramerkkejä Yhdysvalloissa ja muissa maissa.

”DVD-RW”-, ”DVD-R”-, ”DVD+RW”-, ”DVD+R”-, ”DVD VIDEO”- ja ”CD”-logot ovat tavaramerkkejä.

”BRAVIA” on Sony Corporationin tavaramerkki.

”PLAYSTATION” on Sony Computer Entertainment Inc.:n tavaramerkki.

Fraunhofer IIS ja Thomson ovat antaneet lisenssin MPEG Layer-3 -äänikoodaustekniikan ja -patenttien käyttöön.

Windows Media on Microsoft Corporationin rekisteröity tavaramerkki tai tavaramerkki Yhdysvalloissa ja/tai muissa maissa. Tämä tuote sisältää tekniikkaa, jota suojaavat Microsoftin immateriaalioikeudet. Tämän tekniikan käyttäminen tai jakelu tämän tuotteen ulkopuolella on kiellettyä ilman Microsoftilta saatua lupaa.

## Tietoja MPEG-4 Visual -standardista

TÄMÄ TUOTE ON LISENSOITU MPEG-4 VISUAL PATENT PORTFOLIO -LISENSSIN MUKAISESTI KULUTTAJAN HENKILÖKOHTAISEN JA EI-KAUPALLISEEN KÄYTTÖÖN SELLAISEN MPEG-4 VISUAL STANDARD -STANDARDIN (”MPEG-4 VIDEO”) MUKAISEN VIDEON KODAAUKSEN PURKUUN, JOKA ON KODATTU KULUTTAJAN

HENKILÖKOHTAISEN JA EI-KAUPALLISEEN KÄYTTÖÖN JA/TAI HANKITTU MPEG LA:N LISENSOIMALTA MPEG-4 -VIDEOTOIMITTAJALTA. LISENSSIÄ EI MYÖNNETÄ MIHINKÄÄN MUUHUN KÄYTTÖÖN SUORAAN TAI EPÄSUORASTI. LISÄTIETOJA MUUN MUASSA ESITTELYKÄYTTÖSTÄ, SISÄISESTÄ JA KAUPALLISESTA KÄYTTÖSTÄ SEKÄ LISENSOINNISTA ANTAA MPEG. LISÄTIETOJA ON OSOITTEESSA HTTP://WWW.MPEGLA.COM.

Kaikki muut tavaramerkit ovat omistajiensa tavaramerkkejä.

## Tietoja tästä käyttöohjeesta

- Tässä käyttöohjeessa viitataan kaukosäätimessä oleviin painikkeisiin. Voit käyttää myös laitteen painikkeita, jos niiden nimet ovat samat tai samantapaiset kuin kaukosäätimen painikkeiden nimet.
- Ohjausvalikon vaihtoehdot voivat vaihdella alueittain.
- Termiä ”DVD”-levy saatetaan käyttää puhuttaessa yleisesti DVD VIDEO-, DVD+RW-, DVD+R-, DVD-RW- tai DVD-R-levyistä.
- Valikkojen oletusasetus näkyy alleviivattuna.

# Sisällysluettelo

Varotoimet.....	3
Tietoja tästä käyttöohjeesta .....	3
Toistettavat levyt / USB-laitteen tiedostojen toistaminen.....	5
Pakkauksen sisältö .....	9
Osat ja painikkeet.....	10
Ohjausvalikon opas .....	14

## Käytön aloittaminen

Vaihe 1: järjestelmän asentaminen.....	17
Vaihe 2: järjestelmän kytkeminen .....	20
Vaihe 3: järjestelmän asentaminen.....	25

## Toistaminen

Levyn toistaminen.....	28
Levyn tai USB-laitteen tiedostojen toistaminen .....	28
Muut toistotoiminnot .....	30
Toistotilan valitseminen .....	33
Levyn tai USB-laitteen tietojen tarkasteleminen .....	36
Kytkeytyvän laitteen äänen kuunteleminen ja kuvan katseleminen .....	38

## Viritin

Radioasemien esivirittäminen.....	39
Radion kuunteleminen.....	39
Radio Data System (RDS) -järjestelmän käyttäminen .....	40

## Äänitehoste

Äänitehosteen valitseminen lähteen mukaan .....	41
--	----

## Hyödyllisiä toimintoja

”BRAVIA” Syncin HDMI-ohjaus-toiminnon käyttäminen .....	42
Kappaleiden siirtäminen USB -laitteeseen .....	44
Uniajastimen käyttäminen .....	46
Kuvan ja äänen välisen viiveen säätäminen .....	47
Multiplex-lähetysäänen kuunteleminen .....	47
Kytkeytyvien laitteiden äänen tulotason muuttaminen.....	47











## Asetukset

Etupaneelin näytön kirkkauden muuttaminen.....	48
Esittelytilan käyttöönotto tai käytöstä poistaminen.....	48
Pika-asennuksen uusiminen .....	48
Järjestelmän siirtäminen valmiustilaan automaattisesti .....	48
Lisäasetusten tekeminen .....	49

## Lisätietoja

Varotoimet.....	55
Vianmääritys .....	57
Tekniset tiedot.....	64
Hakemisto.....	68

# Toistettavat levyt / USB-laitteen tiedostojen toistaminen

Tyyppi	Levyn logo	Ominaisuudet	Kuvake
DVD VIDEO -levyt	     	<ul style="list-style-type: none"> <li>• DVD VIDEO -levyt</li> <li>• DVD-R- tai DVD-RW-levyt DVD VIDEO -muodossa tai videotilassa</li> <li>• DVD+R- tai DVD+RW-levyt DVD VIDEO -muodossa</li> </ul>	<b>DVD-V</b>
DVD VIDEO -levyt VR (Video Recording) -tilassa	 	<ul style="list-style-type: none"> <li>• DVD-R- tai DVD-RW-levyt VR (Video Recording) -tilassa (ei koske DVD-R DL levyjä)</li> </ul>	<b>DVD-VR</b>
VIDEO CD		<ul style="list-style-type: none"> <li>• VIDEO CD (version 1.1 ja 2.0 mukaiset levyt)</li> <li>• Super VCD -levyt</li> <li>• CD-R-, CD-RW- tai CD-ROM-levyt video-CD- tai Super VCD -muodossa</li> </ul>	<b>VIDEO CD</b>
CD		<ul style="list-style-type: none"> <li>• Ääni-CD</li> <li>• CD-R- tai CD-RW-levyt ääni-CD-muodossa</li> </ul>	<b>CD</b>
DATA CD	-	<ul style="list-style-type: none"> <li>• DATA CD -muotoiset CD-R-, CD-RW- tai CD-ROM-levyt, jotka sisältävät seuraaventyypisiä tiedostoja ja jotka ovat ISO 9660<sup>1)</sup> Level 1/Level 2:n tai sen Joliet-laajennuksen mukaisia: <ul style="list-style-type: none"> <li>- MP3 -tiedostot<sup>2)3)</sup></li> <li>- JPEG-kuvatiedostot<sup>4)</sup></li> <li>- Xvid/MPEG4-videotiedostot</li> </ul> </li> </ul>	<b>DATA CD</b>
DATA DVD	-	<ul style="list-style-type: none"> <li>• DATA DVD -muotoiset DVD-ROM-, DVD-R-, DVD-RW- DVD+R- tai DVD+RW-levyt, jotka sisältävät seuraaventyypisiä tiedostoja ja jotka tukevat UDF (Universal Disk Format) -muotoa: <ul style="list-style-type: none"> <li>- MP3 -tiedostot<sup>2)3)</sup></li> <li>- JPEG-kuvatiedostot<sup>4)</sup></li> <li>- Xvid/MPEG4-videotiedostot</li> </ul> </li> </ul>	<b>DATA DVD</b>
USB-laite	-	<ul style="list-style-type: none"> <li>• USB-laite, joka sisältää seuraaventyypisiä tiedostoja: <ul style="list-style-type: none"> <li>- MP3-tiedostot<sup>2)3)</sup> tai WMA/AAC-tiedostot<sup>3)</sup></li> <li>- JPEG-kuvatiedostot<sup>4)</sup></li> <li>- Xvid/MPEG4-videotiedostot</li> </ul> </li> </ul>	<b>USB</b>

- <sup>1)</sup>ISO (International Organization for Standardization) organisaation määrittämä CD-ROM-levyillä olevien tiedostojen ja kansioiden looginen muoto.
- <sup>2)</sup>MP3 (MPEG1 Audio Layer 3) on ISO/MPEG-standardissa määritetty tekniikka, jota käytetään äänen pakkaamiseen. MP3-tiedostojen on oltava MPEG1 Audio Layer 3 -muodossa.
- <sup>3)</sup>Järjestelmässä ei voi toistaa tekijänoikeuksin suojattuja (Digital Rights Management) tiedostoja.
- <sup>4)</sup>JPEG-kuvatiedostojen on oltava DCF-kuvatiedostomuodossa. (DCF ”Design rule for Camera File system”: Japan Electronics and Information Technology Industries Association (JEITA) -organisaation määrittämät digitaalikameroiden kuvastandardit.)

## **Levyjä koskeva huomautus**

Tämä tuote on tarkoitettu Compact Disc (CD) -standardin mukaisten levyjen toistamiseen. DualDisc-levyt, sekä eräät muut tekijänoikeussuojauksella varustetut musiikkilevyt, eivät ole Compact Disc (CD) -standardin mukaisia. Tämän vuoksi nämä levyt eivät ehkä ole yhteensopivia tämän tuotteen kanssa.

## **Esimerkkejä levyistä, joita tällä laitteella ei voi toistaa**

Tässä järjestelmässä ei voi toistaa seuraavia levyjä:

- CD-ROM-, CD-R- ja CD-RW-levyt, jotka on tallennettu muodossa, jota ei ole mainittu sivulla 5
- PHOTO CD -muodossa tallennetut CD-ROM-levyt
- CD-Extra-levyjen dataosat
- CDG-levyt
- DVD Audio -levyt
- Super Audio CD -levyt
- DATA CD- ja DATA DVD -levyt, jotka eivät sisällä MP3-tiedostoja, JPEG-kuvatiedostoja, Xvid-videotiedostoja- tai MPEG4-videotiedostoja
- Packet Write muotoon tallennetut DATA CD- ja DATA DVD -levyt
- DVD-RAM-levyt
- Blu-ray Disc

Tällä laitteella ei voi toistaa myöskään seuraavia levyjä:

- DVD VIDEO -levyt, joissa on eri aluekoodi kuin laitteessa (sivu 7)
- levyt, joiden muoto on poikkeuksellinen (esim. kortti, sydän)
- levyt, joihin on kiinnitetty paperia tai tarroja
- levyt, joissa on jäljellä teipin tai tarran liimaa.

## **Tietoja CD-R-, CD-RW-, DVD-R-, DVD-RW-, DVD+R- ja DVD+RW-levyistä**

Joissakin tapauksissa CD-R-, CD-RW-, DVD-R-, DVD-RW-, DVD+R- ja DVD+RW-levyjä ei voi toistaa tällä laitteella levyn tallennuslaadun tai fyysisen kunnan vuoksi tai tallennuslaitteen ja tallennusohjelman ominaisuuksien vuoksi.

Levyä ei voi toistaa, jos sitä ei ole viimeistelty oikein. Lisätietoa saat tallennuslaitteen käyttöohjeista. Huomaa, että jotkin toistotoiminnot eivät ehkä toimi joidenkin DVD+RW- tai DVD+R-levyjen kanssa, vaikka ne olisi viimeistelty oikein. Katso levyä normaalilla toistolla tällaisessa tapauksessa. Joitakin Packet Write muotoisia DATA CD- ja DATA DVD -levyjä ei voi myöskään toistaa.

## Tietoja Multi Session CD -levyistä

- Tämä järjestelmä toistaa Multi Session tilassa tallennetut CD-levyt, jos ensimmäisessä istunnossa on tallennettu MP3-tiedosto. Tällöin järjestelmä toistaa myös myöhemmissä istunnoissa tallennetut MP3-tiedostot.
- Tämä järjestelmä toistaa Multi Session tilassa tallennetut CD-levyt, jos ensimmäisessä istunnossa on tallennettu JPEG-kuvatiedosto. Tällöin järjestelmä toistaa myös myöhemmissä istunnoissa tallennetut JPEG-kuvatiedostot.
- Jos ensimmäisessä istunnossa on tallennettu MP3-tiedostoja ja JPEG-kuvatiedostoja musiikki-CD- tai video-CD-muotoon, laite toistaa vain ensimmäisessä istunnossa tallennetut tiedot.

## Aluekoodi

Tämän järjestelmän takaosaan on merkitty aluekoodi, ja sillä voi toistaa ainoastaan sellaisia DVD-levyjä, joissa on sama aluekoodi.

Tällä laitteella voi toistaa myös sellaisia DVD VIDEO -levyjä, joissa on merkintä .

Jos yrität toistaa muita DVD VIDEO -levyjä, television kuvaruutuun tulee teksti [Aluekoodit rajoittavat tämän levyn toistoa.]. Aluekoodimerkintä voi puuttua joistakin DVD VIDEO -levyistä, joiden käyttöä aluekoodit silti rajoittavat.

## Tietoja DVD- ja VIDEO CD levyjen toistotoiminnoista

Ohjelmien tuottajat ovat voineet tarkoituksella asettaa tietyt DVD- ja VIDEO CD -levyjen toistotoiminnot toimimaan tietyllä tavalla. Koska tämä laite toistaa DVD- ja VIDEO CD -levyt sen mukaan, mitä levyille on tallennettu, kaikki toistotoiminnot eivät välttämättä ole käytettävissä. Lue myös DVD- ja VIDEO CD -levyjen käyttöohjeet.

## Tietoja toistettavista tiedostoista

- Järjestelmä tunnistaa enintään 200 kansiota, mukaan lukien albumit (kansiot), jotka eivät sisällä äänitiedostoja, JPEG-kuvatiedostoja tai videotiedostoja). Jos DATA CD- tai DATA DVD -levylle tai USB -laitteeseen on tallennettu yli 200 kansiota tai jos kansiossa on yli 150 tiedostoa, järjestelmä tunnistaa kansiot ja tiedostot kansioasetusten perusteella.
- Tässä järjestelmässä voi toistaa seuraavia tiedostoja:

Tiedosto	Tiedostotunniste
MP3-tiedosto	”.mp3”
WMA-tiedosto*	”.wma”
AAC-tiedosto*	”.m4a”
JPEG-kuvatiedosto	”.jpg” tai ”.jpeg”
Xvid-videotiedosto	”.avi”
MPEG4-videotiedosto	”.mp4” tai ”.m4v”

\* Vain USB-laite.

Järjestelmä yrittää toistaa kaikki tiedostot, joilla on jokin yllä olevista tunnisteista, vaikka ne eivät olisi MP3-, WMA-, AAC-, JPEG-, Xvid- tai MPEG4-muodossa. Tällaisten tiedostojen toisto voi kuitenkin aiheuttaa voimakkaan äänen, joka voi vahingoittaa kaiuttimia.

- Toiston alkaminen voi viivästyä, jos
  - DATA CD- tai DATA DVD -levyn tai USB-laitteen tiedostorakenne on monimutkainen
  - jossakin toisessa kansiossa olevia äänitiedostoja, JPEG-kuvatiedostoja tai videotiedostoja on juuri toistettu.
- Joitakin DATA CD- ja DATA DVD -levyillä tai USB-laitteessa olevia tiedostoja ei voi toistaa tässä järjestelmässä niiden tiedostomuodon vuoksi.
- Järjestelmä pystyy toistamaan vain 8 kansiota.
- Järjestelmässä ei ehkä voi toistaa kaikenlaisia äänitiedostoja, JPEG-kuvatiedostoja ja videotiedostoja.
- Laitteeseen esimerkiksi tietokoneella tallennettuja tiedostoja ei välttämättä toisteta tallennusjärjestyksessä.
- Kansiot, jotka eivät sisällä äänitiedostoja, JPEG-kuvatiedostoja tai videotiedostoja, ohitetaan.
- Yhteensopivuus kaikkien MP3-, WMA- ja AAC-koodaus- ja tallennusohjelmistojen sekä tallennuslaitteiden ja välineiden kanssa ei ole taattua.
- Yhteensopivuus kaikkien MPEG4-videoiden koodaus- ja tallennusohjelmistojen, tallennuslaitteiden ja tallennusvälineiden kanssa ei ole taattua.
- Toistojärjestystä ei ehkä voi määrittää sen mukaan, mitä ohjelmistoa on käytetty äänitiedoston, JPEG-kuvatiedoston tai videotiedoston luonnissa, tai jos kansioita on yli 200 ja kussakin kansiossa on 150 tiedostoa.

## Tietoja USB-laitteista

- Tämä järjestelmä tukee Mass Storage Class (MSC) -laitteita.
- Järjestelmän yhteensopivuutta kaikkiin USB-laitteisiin tai -muisteihin ei taata.
- Vaikka USB-laitteet sisältävät monenlaisia toimintoja, tähän järjestelmään kytkettynä USB-laitteissa on käytettävissä ainoastaan musiikin, valokuvien ja videoiden toistotoiminnot. Lisätietoja on USB-laitteen käyttöohjeessa.
- Kun USB-laite on kytketty, järjestelmä lukee kaikki USB-laitteessa olevat tiedostot. Jos USB-laitteessa on useita kansioita ja tiedostoja, USB-laitteen tietojen lukeminen voi kestää jonkin aikaa.
- Älä kytke USB-laitetta järjestelmään USB-keskittimen kautta.
- Joidenkin järjestelmään kytkettyjen USB-laitteiden toimintojen yhteydessä voi esiintyä viiveitä.
- Järjestelmän toistojärjestys voi erota kytketyn USB-laitteen toistojärjestyksestä.
- Katkaise järjestelmästä virta aina, ennen kuin irrotat USB-laitteen. Jos USB-laite irrotetaan, kun järjestelmän virta on kytketty, USB-laitteen tiedot voivat vahingoittua.
- Varmista ennen USB-laitteen käyttämistä, että USB-laite ei sisällä virusten saastuttamia tiedostoja.



# Pakkauksen sisältö

## Päälaite

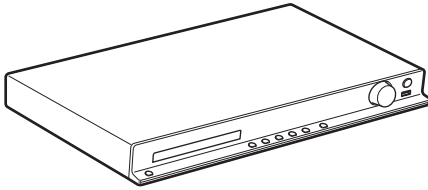

## Kaiutinpakkaukset

- DAV-DZ340

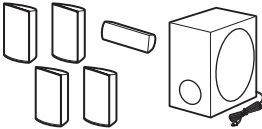

- DAV-DZ740

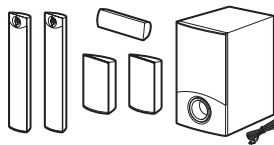

- Kaiutinjohdot (1 sarja)  
(punainen, valkoinen,  
vihreä, harmaa, sininen)



- Pehmeusteet (1 sarja)



- Korkeiden kaiuttimien osat  
Mallille DAV-DZ740



## Varusteet

- Kaukosäädin (1)



- R6 (koko AA) -paristot (2)



- Käyttöohje
- Pika-asennusopas
- Kaiuttimen asennusohje  
(vain DAV-DZ740)

- FM-johtoantenni (1)



tai



# Osat ja painikkeet

Lisätietoja on sulkeissa olevilla sivuilla.

## Etupaneeli

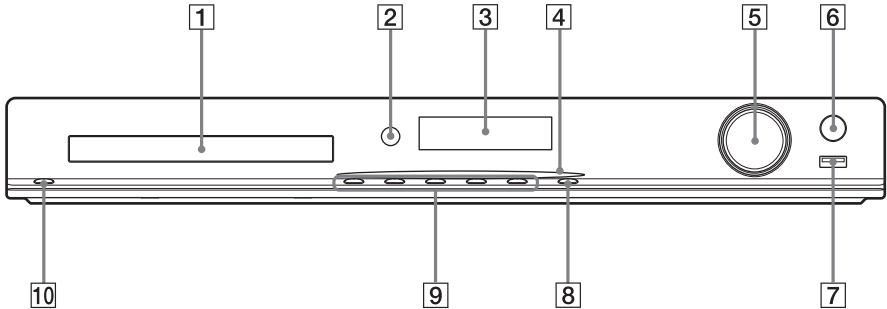

**1 Levykelkka**

**2 Kaukosäätimen tunnustin**

Vastaanottaa kaukosäätimen signaalin.  
Suuntaa kaukosäädin tähän, kun käytät sitä.

**3 Etupaneelin näyttö**

**4 Virran merkkivalo (vain DAV-DZ740)**

Palaa, kun järjestelmään on kytketty virta.

**5 VOLUME-säädin**

Säätää järjestelmän äänenvoimakkuutta.

**6 REC TO USB (sivu 44)**

Siirtää raitoja, MP3-tiedostoja tai radio-ohjelmia USB-laitteeseen.  
Palaa raitojen, MP3-tiedostojen tai radio-ohjelmien siirron aikana.

**7 (USB) -liitäntä (sivu 28)**

Käytetään USB-laitteen kytkemiseen.

**8 FUNCTION**

Valitsee toistolähteen.

**9 Toistopainikkeet**

**▲ (avaa/sulje)**

Avaa tai sulkee levykelkan.

**▶ (toisto)**

Aloittaa toiston tai jatkaa sitä.

**■ (pysäytys)**

Pysäyttää toiston ja tallentaa pysäytyskohdan (jatkokokohdan) muistiin.

**◀◀/▶▶ (edellinen/seuraava)**

Siirry edelliseen tai seuraavaan jaksoon, raitaan tai tiedostoon.

**10 I/⏻ (päällä/valmiustila)**

Kytkee laitteeseen virran tai siirtää sen valmiustilaan.

## Takapaneeli

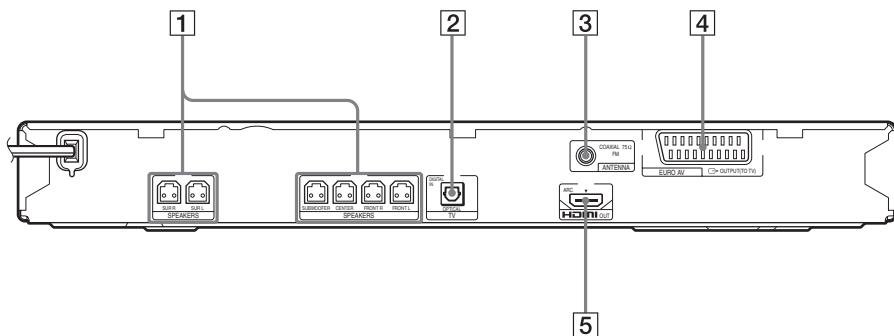

- 1 **SPEAKERS-liitännät (sivu 20)**
- 2 **TV (DIGITAL IN OPTICAL) -liitäntä (sivu 21)**
- 3 **ANTENNA (COAXIAL 75Ω FM) -liitäntä (sivu 23)**
- 4 **EURO AV  OUTPUT (TO TV) -liitäntä (sivu 21)**
- 5 **HDMI OUT -liitäntä (sivu 21)**

## Kaukosäädin

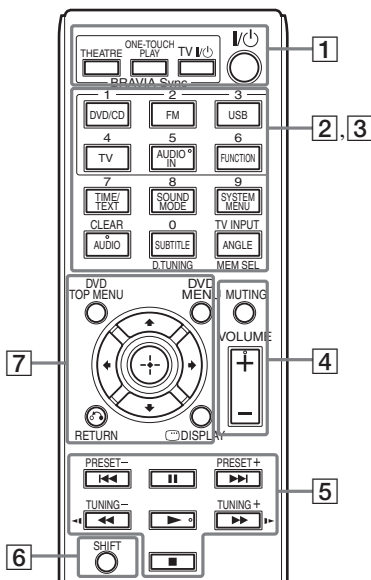

Painikkeissa 5/AUDIO IN, VOLUME +, AUDIO ja ► on kosketuspisteet. Käytä kosketuspistettä apunasi käyttäessäsi kaukosäädintä.

### 1 THEATRE (sivu 42)

Ottaa automaattisesti käyttöön elokuvien katseluun parhaiten soveltuvan videotilan. Tämä toiminto ei ole mahdollinen kaikilla televisioilla.

### ONE-TOUCH PLAY (sivu 42)

Ottaa käyttöön toiston yhdellä painalluksella.

### TV I/⏻ (päällä/valmiustila)\*

Kytkee televisioon virran tai siirtää television valmiustilaan.

### I/⏻ (päällä/valmiustila) (sivu 25)

Kytkee järjestelmään virran tai siirtää järjestelmän valmiustilaan.

2 Seuraavissa painikkeissa on musta/valkoinen teksti.

### Toimintopainikkeet (sivut 28, 38, 39)

Valitse toistolähde.

Järjestelmän virta kytkeytyy päälle automaattisesti, kun toimintopainiketta painetaan järjestelmän virran ollessa katkaistuna.

#### DVD/CD

#### FM

#### USB

#### TV

#### FUNCTION

Valitsee toiminnot järjestyksessä.

#### TIME/TEXT (sivu 36)

Muuttaa etupaneelin näytössä näkyviä tietoja.

#### SOUND MODE (sivu 41)

Valitsee äänitilan.

#### SYSTEM MENU (sivut 39, 46, 48)

Avaa järjestelmävalikon.

#### AUDIO (sivu 32)

Valitsee äänimuodon tai raidan.

#### SUBTITLE (sivu 32)

Valitsee tekstityskielen, jos DVD VIDEO -levylle on tallennettu tekstityksiä useilla kielillä.

#### ANGLE (sivu 32)

Vaihtaa katselukulmaa, jos DVD VIDEO -levylle on tallennettu useita katselukulmia.

#### D.TUNING (sivu 39)

Valitsee radiotaajuuksia.

#### MEM SEL (sivut 28, 44)

Valitsee USB-laitteen numeron perusteella toistoa tai siirtoa varten.

- 3 Seuraavissa painikkeissa on vaaleanpunainen teksti, ja painikkeet toimivat, kun SHIFT (6) pidetään painettuna:

#### **Numeropainikkeet (sivut 31, 39)**

Syöttävät esimerkiksi nimikkeiden ja jaksoiden numerot sekä radiotaajuuudet.

#### **CLEAR (sivut 30, 33, 46)**

Tyhjentää kentän.

#### **TV INPUT\***

Vaihtaa television signaalilähteen.

- 4 **MUTING**

Mykistää äänen tilapäisesti.

#### **VOLUME +/- (sivu 28)**

Säätää äänenvoimakkuutta.

- 5 **Toistopainikkeet**

Lisätietoja on kohdassa ”Muut toistotoiminnot” (sivu 30).

◀◀/▶▶ (edellinen/seuraava)

◀◀/▶▶ (pikasiirto taakse-/eteenpäin)

◀/▶ (hidastus)

▶ (toisto)

|| (tauko)

■ (pysäytys)

#### **Radiopainikkeet**

Lisätietoja on kohdassa ”Radion kuunteleminen” (sivu 39).

**PRESET +/-**

**TUNING +/-**

- 6 **SHIFT**

Pidä tämä painike painettuna, kun haluat käyttää vaaleanpunaisilla teksteillä varustettuja painikkeita (3).

- 7 **DVD TOP MENU (sivu 32)**

Avaa tai sulkee DVD-levyn päävalikon.

#### **DVD MENU (sivu 32)**

Avaa tai sulkee DVD-levyn valikon.

←/↑/↓/→

Siirtää korostuksen näkyvissä olevaan vaihtoehtoon.

⊕ (ENTER)

Vahvistaa tehdyn valinnan.

#### **↩ RETURN (sivu 29)**

Palaa edelliseen näyttöön.

⏻ **DISPLAY (sivut 14, 25, 28, 30, 33, 42, 44, 49)**

Tuo toistotiedot näkyviin televisioruutuun.

- \* Toimii vain Sony'n televisioissa. Joitakin painikkeita ei ehkä voi käyttää joissakin televisioissa.

#### **Huomautus**

- AUDIO IN -painike ei toimi tässä mallissa.

#### **Paristojen asettaminen**

Aseta kaksi R6 (koko AA) -paristoa (vakiovaruste) paristolokeroon niin, että niiden navat ⊕ ja ⊖ tulevat oikeille puolille lokeron sisällä olevien merkintöjen mukaisesti.

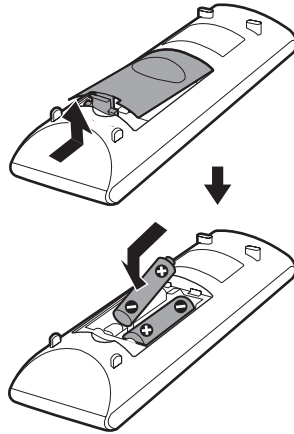

#### **Huomautus**

- Älä jätä kaukosäädintä kuumaan tai kosteaan paikkaan.
- Älä käytä uutta paristoa yhdessä vanhan kanssa.
- Varo erityisesti paristoja vaihtaessasi, ettei kaukosäätimen sisään joudu vieraita esineitä.
- Jos et aio käyttää kaukosäädintä pitkään aikaan, poista paristot, jotta kaukosäädin ei vioitu mahdollisen paristovuodon tai syöpymisen seurauksena.

# Ohjausvalikon opas

Ohjausvalikon avulla voit valita toiminnon ja tarkastella siihen liittyviä tietoja.

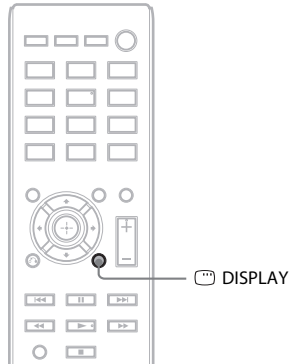

**Paina  DISPLAY, kun käytössä on "DVD/CD"- tai "USB"-toiminto.**

Ohjausvalikko muuttuu jokaisella  DISPLAY-painalluksella seuraavasti.

① → ② → ③ → ① → ...

- ① Ohjausvalikko 1
- ② Ohjausvalikko 2 (näkyv, kun käytettävissä)
- ③ Ohjausvalikko pois käytöstä

# Ohjausvalikko



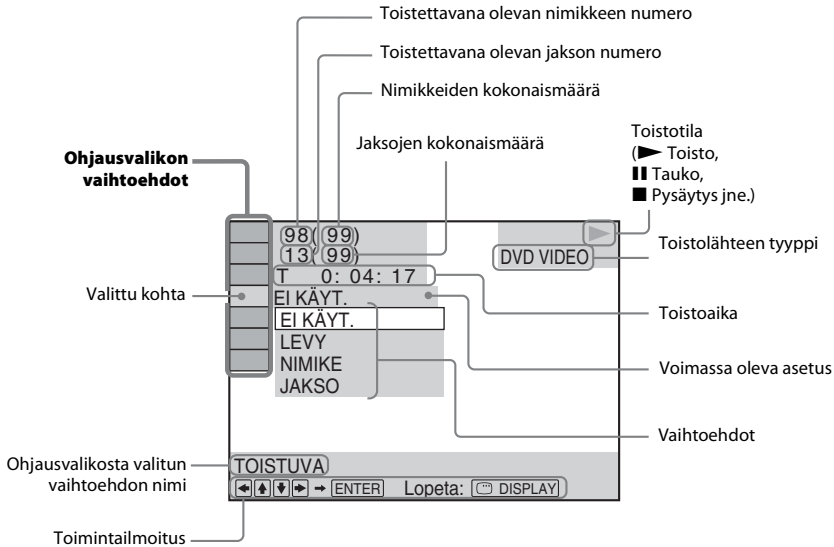



Esimerkki: Ohjausvalikko 1, kun toistetaan DVD VIDEO -levyä.



## Ohjausvalikon vaihtoehtojen luettelo

Ohjausvalikoissa 1 ja 2 näkyy eri vaihtoehtoja toistolähteen mukaan. Lisätietoja on alla olevan taulukon sulkeissa ilmoitetuilla sivuilla.

Vaihtoehto	Vaihtoehdon nimi, toiminto, lähde
	<b>[NIMIKE] (sivu 31) / [KOHTAUS] (sivu 31) / [RAITA] (sivu 31)</b> Voit valita toistettavan nimikkeen, kohtauksen tai raidan. <span style="float: right;">DVD-V DVD-VR VIDEO CD</span>
	<b>[JAKSO] (sivu 31) / [INDEKSI] (sivu 31)</b> Voit valita toistettavan jakson tai indeksin. <span style="float: right;">DVD-V DVD-VR VIDEO CD</span>
	<b>[RAITA] (sivu 31)</b> Voit valita toistettavan raidan. <span style="float: right;">CD DATA CD DATA DVD USB</span>
	<b>[ORIGINAL/PLAY LIST] (sivu 33)</b> DVD-RW- tai DVD-R-levyä toistaessasi voit valita toistojärjestyksen ([ORIGINAL] tai [PLAY LIST]). <span style="float: right;">DVD-VR</span>
	<b>[AIKA] (sivu 31)</b> Voit tarkastaa kuluneen ja jäljellä olevan toistoajan. Voit aloittaa toiston haluamastasi kohdasta syöttämällä aikakoodin (vain DVD VIDEO- ja DVD-VR-levyt). <span style="float: right;">DVD-V DVD-VR VIDEO CD CD DATA CD DATA DVD USB</span>
	<b>[OHJELMOITU] (sivu 33)</b> Voit valita toistettavien raitojen toistojärjestyksen. <span style="float: right;">VIDEO CD CD</span>
	<b>[SATUNNAIS] (sivu 34)</b> Voit toistaa raidat/tiedostot satunnaisessa järjestyksessä. <span style="float: right;">VIDEO CD CD DATA CD DATA DVD USB</span>



	<b>[TOISTUVA] (sivu 35)</b> Voit toistaa koko levyn tai USB-laitteen sisältöä (kaikkia nimikkeitä, raitoja, kansioita tai tiedostoja) tai yhtä nimikettä, jaksoa, raitaa, kansiota tai tiedostoa toistuvasti.       
	<b>[A/V SYNC] (sivu 47)</b> Voit korjata kuvan ja äänen välisen viiveen.      
	<b>[LEVYEN VALIKKO] (sivu 32)</b> Voit tuoda DVD-levyn valikon näkyviin. 
	<b>[SELAUS] (sivu 29)</b> Voit tarkastella kansioiden tai JPEG-kuvatiedostojen luetteloa.   
	<b>[ASETUKSET] (sivu 49)</b> [MUKAUTETTU] Pika-asennuksen lisäksi voit mukauttaa muita asetuksia. [PIKA] (sivu 25) Voit määrittää perusasetukset.       
	<b>[KANSIO] (sivu 31)</b> Voit valita toistettavan kansion.   
	<b>[TIEDOSTO] (sivu 31)</b> Voit valita toistettavan JPEG-kuvatiedoston tai videotiedoston.   
 1)	<b>[PÄIVÄMÄÄRÄ] (sivu 38)</b> Voit tuoda näkyviin digitaalikameralla kuvatun kuvan päivämäärän.   
 1)	<b>[VAIHTOVÄLI] (sivu 36)</b> Voit määrittää, miten pitkään kukin kuva näkyy televisioruudussa kuvaesityksen aikana.   
 1)	<b>[TEHOESTE] (sivu 35)</b> Voit valita kuvaesityksen kuvien vaihdossa käytettävät tehosteet.   
	<b>[MEDIA] (sivu 30)</b> Voit valita DATA CD- ja DATA DVD -levyiltä tai USB-laitteesta toistettavien tiedostotyyppien etusijaisuuden (MP3/AAC <sup>2)</sup> /WMA <sup>2</sup> -tiedostot, JPEG-kuvatiedostot, videotiedostot tai sekä MP3-tiedostot että JPEG-kuvatiedostot <sup>3</sup> ).   
	<b>[USB-SIIRTO] (sivu 44)</b> Voit siirtää CD-äänilevyllä olevia raitoja tai DATA CD- ja DATA DVD -levyillä olevia MP3-tiedostoja USB-laitteeseen.   

<sup>1)</sup>Nämä vaihtoehdot eivät näy toistettaessa DATA CD- ja DATA DVD -levyillä tai USB-laitteessa olevia videotiedostoja.

<sup>2)</sup>Vain USB-laite.

<sup>3)</sup>Vain DATA CD- tai DATA DVD levyt.

#### Vihje

- Ohjausvalikon kuvake palaa keltaisena  → , jos valitset jonkin muun kuin [EI KÄYT.]-vaihtoehdon (vain [OHJELMOITU], [SATUNNAIS], [TOISTUVA] ja [A/V SYNC]). [ORIGINAL/PLAY LIST] ilmaisin palaa keltaisena, kun valitset [PLAY LIST] vaihtoehdon (oletusasetus).



## Vaihe 1: järjestelmän asentaminen

### Järjestelmän sijoittaminen

Asenna järjestelmä alla olevan kuvan mukaisesti.

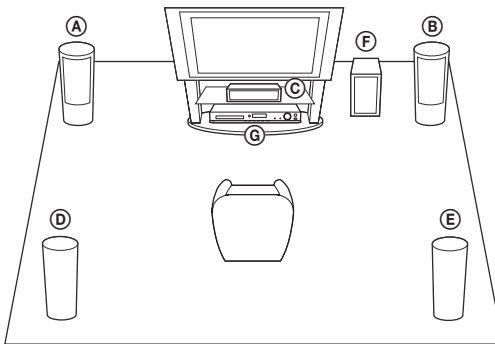

- Ⓐ Etukaiutin (L (vasen))
- Ⓑ Etukaiutin (R (oikea))
- Ⓒ Keskikaiutin
- Ⓓ Surround-kaiutin (L (vasen))
- Ⓔ Surround-kaiutin (R (oikea))
- Ⓕ Bassokaiutin
- Ⓖ Laite

### Bassokaiuttimen pehmusteiden kiinnittäminen

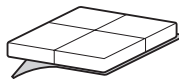

Irrota pehmusteet pakkauksesta.

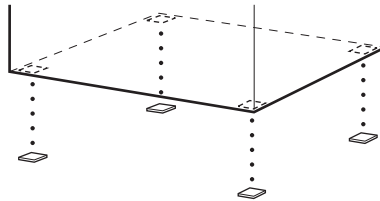

#### Huomautus

- Ole varovainen, kun sijoitat kaiuttimen ja/tai kaiutinjalustan erikoiskäsitellylle (esimerkiksi vahatulle, kiillotetulle tai öljytylle) lattialle, sillä ne voivat aiheuttaa tahroja tai värjäytymiä.

### Kaiuttimien kokoaminen

(Vain DAV-DZ740)

Kaiuttimien asennusohjeet löytyvät mukana toimitetusta ”Kaiuttimen asennusohje” -oppaasta.

## Kaiuttimien asentaminen seinälle

### Varoitus

- Kysy rautakaupasta tai asentajalta neuvoja käytettävistä ruuveista ja seinämateriaalista.
- Käytä seinämateriaaliin sopivia ruuveja. Kipsilevyseinä on erityisen hauras, joten kiinnitä ruuvit levyn takana olevaan rankaan. Asenna kaiuttimet pystysuoralle ja tasaiselle seinälle, joka on vahvistettu asianmukaisella tavalla.
- Sony ei vastaa onnettomuuksista tai vahingoista, jotka aiheutuvat esimerkiksi virheellisestä asennuksesta, heikosta seinän rakenteesta, ruuvien virheellisestä kiinnityksestä tai luonnonmullistuksesta.

### 1 Kytke väriholkillinen kaiutinjohto liitääntään ⊕ ja väriholkiton kaiutinjohto liitääntään ⊖.



- Väriallinen holkki  
 Vasen etukaiutin (L): valkoinen  
 Oikea etukaiutin (R): punainen  
 Keskkikaiutin: vihreä  
 Vasen surround-kaiutin (L): sininen  
 Oikea surround-kaiutin (R): harmaa

### 2 Käytä ruuveja (lisävaruste), jotka sopivat kaiuttimien takana oleviin reikiin. Katso alla olevia kuvia.

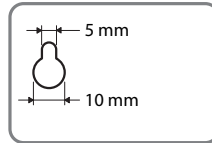
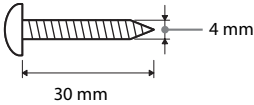

Kaiuttimen takana oleva reikä

### 3 Kiinnitä ruuvit seinään ja ripusta kaiutin sitten seinälle.

#### Ruuvien kiinnityssyvyys

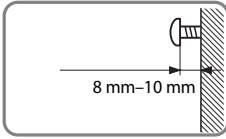

#### Keskikaiutin

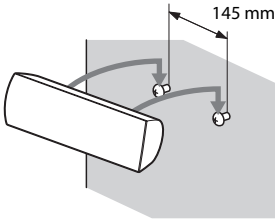

#### Pienet kaiuttimet

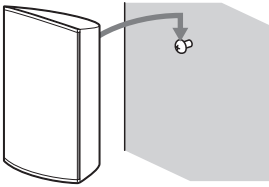

#### Korkeat kaiuttimet (vain DAV-DZ740)

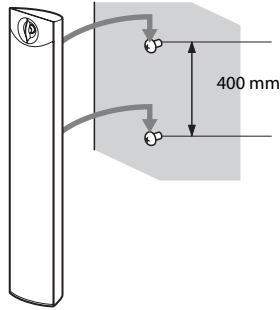

# Vaihe 2: järjestelmän kytkeminen

## Kaiuttimien kytkeminen

- 1** Kytke väriholkillinen kaiutinjohdo liittämään ⊕ ja väriholkiton kaiutinjohdo liittämään ⊖. Bassokaiuttimen kaiutinjohdo on kiinnitetty bassokaiuttimeen pysyvästi.

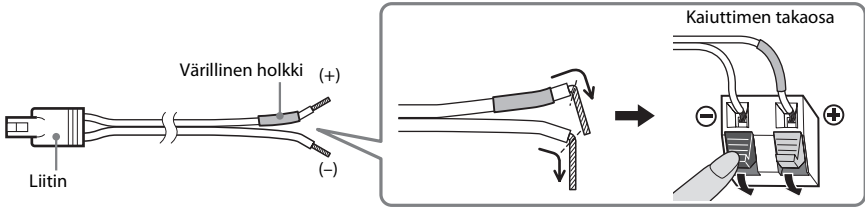

**Huomautus**

- Varmista, että kaiutinjohdojen eristeet (kumikaulukset) eivät joudu kaiutinliitäntöihin.

- 2** Työnnä kaiutinjohdojen liittimet laitteen samanvärisiin SPEAKERS-liitäntöihin niin, että kuulet napsahduksen.

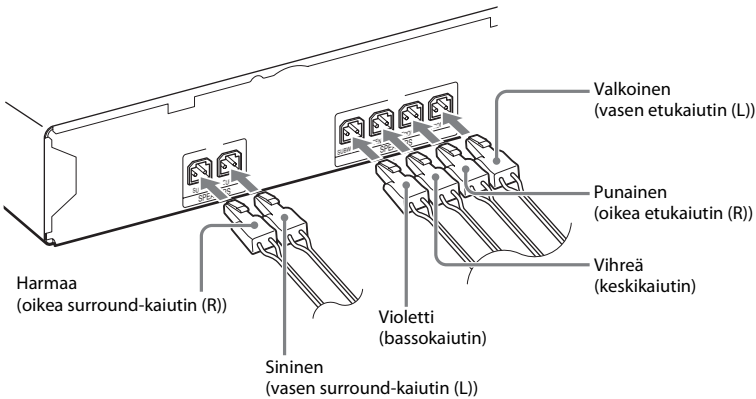

## Television tai digisovittimen asentaminen

### Kytettäessä vain televisioon

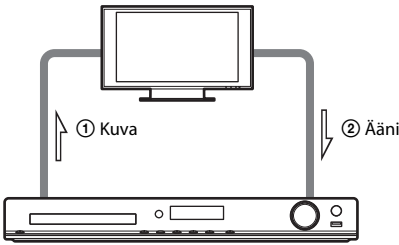

### Kytettäessä televisioon ja digisovittimeen

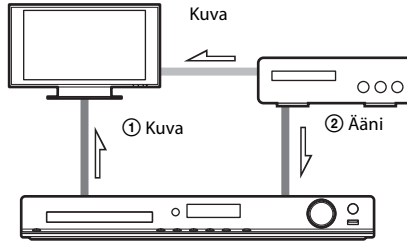

### ① Kuvan siirtäminen televisioon

Valitse kytkentätapa television liitännöiden mukaan.

#### ■ Tapa 1: kytkentä SCART (EURO AV) SCART (EURO AV) -kaapelilla (lisävaruste)

Tämä on peruskytkentä, jossa lähetetään sekä kuva- että äänisignaalit (analoginen stereo).

#### ■ Tapa 2: kytkentä HDMI-kaapelilla (lisävaruste)

Tätä käytettäessä kuvanlaatu on tapaa 1 parempi.

Jos televisio tukee Audio Return Channel -toimintoa, televisiosta siirretään myös digitaalinen äänisignaali tämän yhteyden kautta. Television äänen saaminen kuuluviin ei edellytä erillistä ääniyhteyttä. Lisätietoja Audio Return Channel -toiminnosta on kohdassa ”Television digitaalisen äänisignaalin vastaanottaminen” (sivu 43).

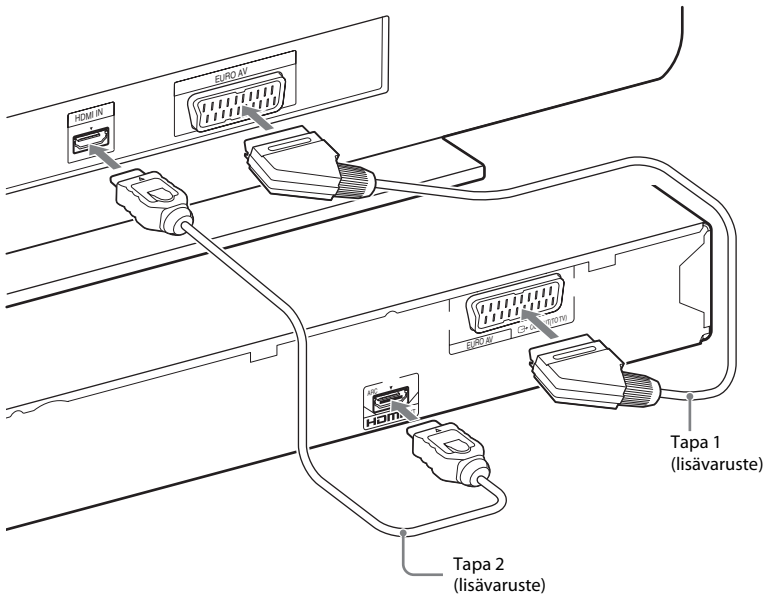

## ② Television tai digisovittimen ääniyhteyden muodostaminen

Valitse jompikumpi kytkentätavoista, jos haluat kuunnella television tai digisovittimen ääntä järjestelmästä.

### ■ Tapa 1: kytkentä SCART (EURO AV) kaapelilla (lisävaruste) (vain televisiokytkeä)

Jos haluat lisätietoja tästä kytkennästä, katso Tapa 1 kohdasta ”① Kuvan siirtäminen televisioon”.

### ■ Tapa 2: kytkentä optisella digitaalikaapelilla (lisävaruste)

Tämä kytkentä välittää televisiosta tai digisovittimesta tulevan digitaalisen äänisignaalin. Jos haluat kuunnella monikanavaista ääntä, tee tämä kytkentä tavan 1 lisäksi.

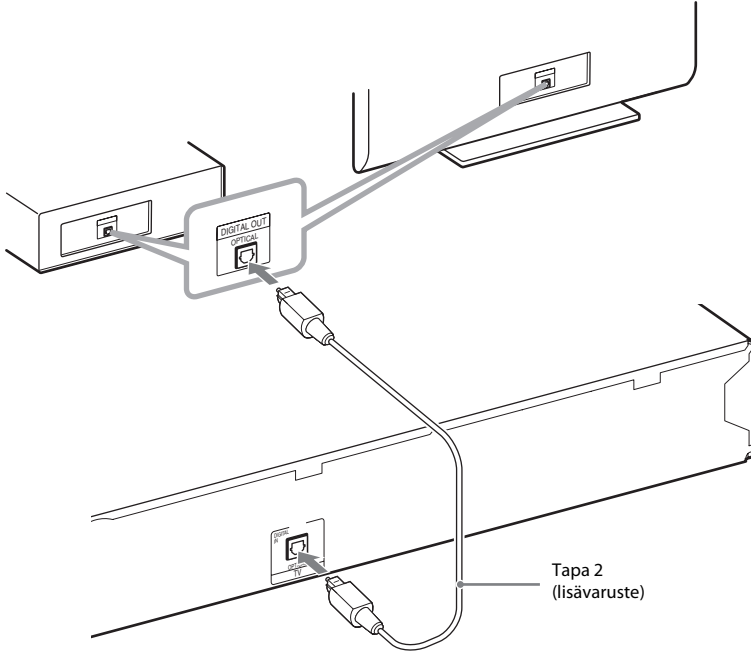

#### Huomautus

- Järjestelmä voi vastaanottaa sekä digitaalisia että analogisia signaaleja. Digitaaliset signaalit ovat etusijalla analogisiin signaaleihin nähden. Jos digitaalinen signaali lakkaa, analoginen signaali käsitellään muutaman sekunnin kuluttua.

#### Vihje

- Voit kytkeä jonkin muun laitteen, kuten videonaururin, digitaalisen satelliittivastaanottimen tai PlayStationin, TV-liitäntään television sijaan.

## Antennin kytkeminen

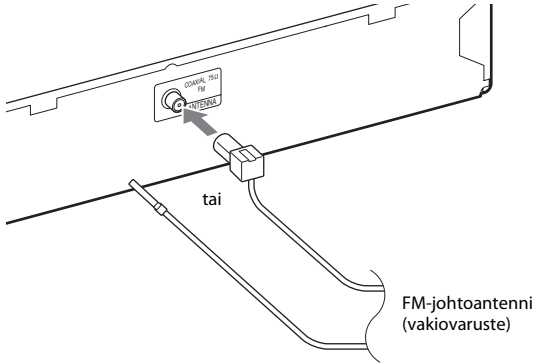

### Huomautus

- Kun olet liittänyt FM-johtoantennin, oikaise se mahdollisimman vaakasuoraan asentoon.

## Virtajohdon kytkeminen

### 1 Kytke virtajohto.

Etupaneelin näytössä näkyy esittely.

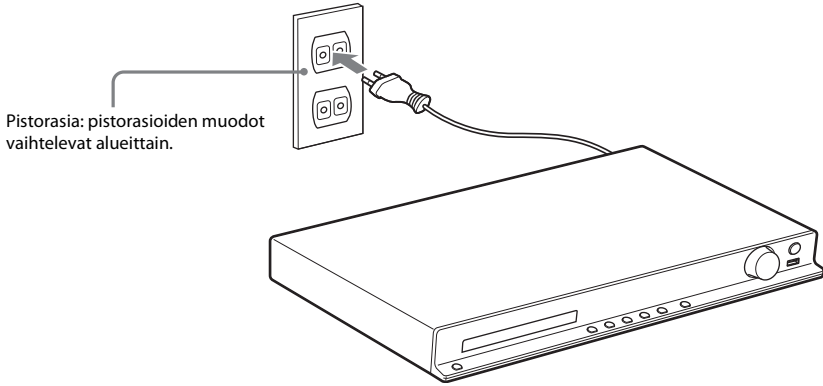

### 2 Kytke järjestelmään virta painamalla kaukosäätimen painiketta I/⏻ ja poista esittely sitten käytöstä painamalla I/⏻ uudelleen.

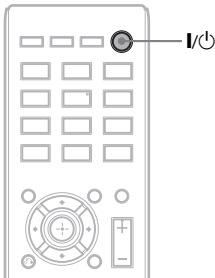



## Vaihe 3: järjestelmän asentaminen

### Pika-asennus

Näkyvissä olevat kohteet vaihtelevat alueittain ja malleittain.

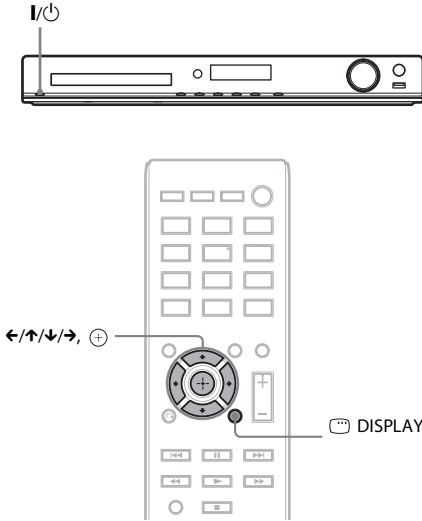

- 1 Kytke televisioon virta.
- 2 Valitse television ohjelmälähde niin, että järjestelmän signaali näkyy television kuvaruudussa.
- 3 Kytke virta järjestelmään painamalla I/⏻.
- 4 Paina ⊕ asettamatta levyä tai kytkemättä USB-laitetta.

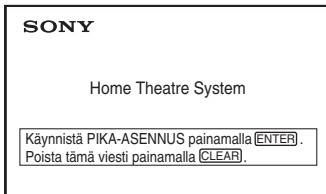

#### Huomautus

- Jos tämä ilmoitus ei tule näkyviin, paina DVD/CD. Jos tämä ilmoitus ei tule edelleenkaan näkyviin, palaa pika-asennusnäyttöön (sivu 48).

- 5 Valitse kieli ↑/↓-painikkeilla ja paina sitten ⊕.

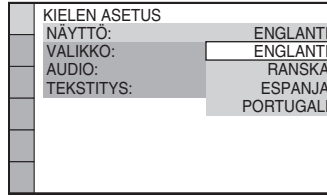

- 6 Valitse televisiota vastaava asetus ↑/↓-painikkeilla ja paina sitten ⊕.

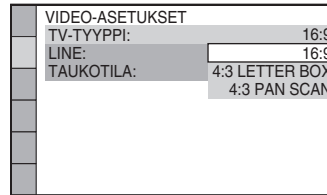

- [16:9]: tämä kuvasuhde on laajakuvatelevisiota tai laajakuvatilassa käytettävää 4:3-kuvasuhteen televisiota varten (sivu 50).
- [4:3 LETTER BOX] tai [4:3 PAN SCAN]: tämä kuvasuhde on 4:3-kuvasuhteen televisiota varten (sivu 50).

- 7 Valitse videosaannin siirtomuoto ↑/↓-painikkeilla ja paina sitten ⊕.

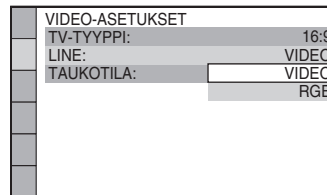

- [VIDEO]: lähettää videosaannia.
- [RGB]: lähettää RGB-saannia.

**8 Valitse HDMI-ohjaus-asetus**  
 ↑/↓-painikkeilla ja paina sitten ⊕.

HDMI-ASETUKSET	
HDMI-TARKKUUS:	AUTO(1920x1080p)
HDMI-OHJAUS:	EI KÄYT.
AUDIO RETURN CHANNEL:	EI KÄYT.
YCbCr/RGB(HDMI):	KÄYTÖSSÄ
AUDIO(HDMI):	EI KÄYT.
JPEG-TARKKUUS:	SD □

- [EI KÄYT.]: HDMI-ohjaus-toiminto ei ole käytössä.
- [KÄYTÖSSÄ]: HDMI-ohjaus-toiminto on käytössä.

**Poistuminen pika-asennuksesta**

Paina ☰ DISPLAY missä tahansa vaiheessa.

**Lähetettävän videosaalin  
 asettaminen televisioon sopivaksi**

Valitse järjestelmästä lähetettävän videosaalin tyyppi television kytkentätavan (sivu 21) mukaan.

**HDMI OUT-liitännästä lähetettävän videosaalin tyyppin valitseminen**

Jos kytket laitteen ja television HDMI-kaapelilla, valitse HDMI OUT-liitännästä lähetettävän videosaalin tyyppi.

**1 Paina DVD/CD.**



**2 Paina ☰ DISPLAY, kun järjestelmä on pysäytystilassa.**

**3 Valitse ↑/↓-painikkeilla [ASETUKSET] ja paina sitten ⊕.**

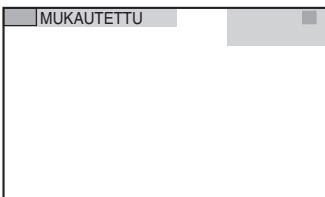

**4 Valitse [MUKAUTETTU] ↑/↓-painikkeilla ja paina sitten ⊕.**

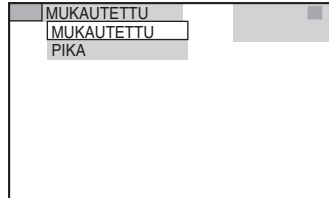

**5 Valitse [HDMI-ASETUKSET] ↑/↓-painikkeilla ja paina sitten ⊕.**

HDMI-ASETUKSET	
HDMI-TARKKUUS:	AUTO(1920x1080p)
HDMI-OHJAUS:	EI KÄYT.
AUDIO RETURN CHANNEL:	AUTO
YCbCr/RGB(HDMI):	YCbCr
AUDIO(HDMI):	EI KÄYT.
JPEG-TARKKUUS:	SD □

**6 Valitse [HDMI-TARKKUUS] ↑/↓-painikkeilla ja paina sitten ⊕.**

HDMI-ASETUKSET	
HDMI-TARKKUUS:	AUTO(1920x1080p)
HDMI-OHJAUS:	EI KÄYT.
AUDIO RETURN CHANNEL:	AUTO
YCbCr/RGB(HDMI):	YCbCr
AUDIO(HDMI):	EI KÄYT.
JPEG-TARKKUUS:	SD □

## 7 Valitse haluamasi asetukset $\uparrow/\downarrow$ -painikkeilla ja paina sitten $\oplus$ .

HDMI-ASETUKSET	
HDMI-TARKKUUS:	AUTO(1920x1080p)
HDMI-OHJAUS:	AUTO(1920x1080p)
AUDIO RETURN CH/	1920x1080i
YCbCr/RGB(HDMI):	1280x720p
AUDIO(HDMI):	720x480p
JPEG-TARKKUUS:	SD <input type="checkbox"/>

- [AUTO (1920 × 1080p)]: järjestelmä lähettää kytkettyyn televisioon parhaiten soveltuvaa videosignaalia.
- [1920 × 1080i]: järjestelmä lähettää 1920 × 1080i\* -videosignaalia.
- [1280 × 720p]: järjestelmä lähettää 1280 × 720p\* -videosignaalia.
- [720 × 480p]\*\*: järjestelmä lähettää 720 × 480p\* -videosignaalia.

\* i: lomitettu, p: progressiivinen

\*\* Joillakin alueilla voi olla näkyvässä [720 × 480/576p], mutta järjestelmä lähettää × 576p -videosignaalia.

## Levyn toistaminen

DVD-V DVD-VR VIDEO CD C ID

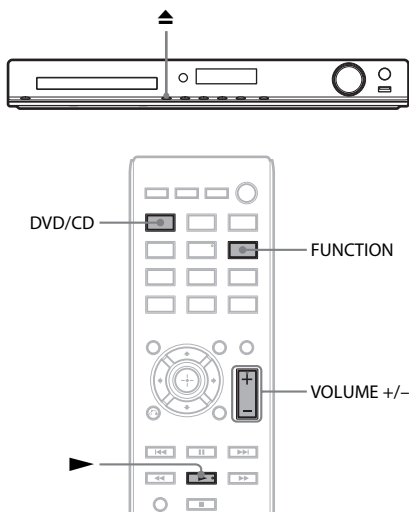

### 1 Paina DVD/CD.

Voit valita tämän toiminnon myös painamalla toistuvasti FUNCTION.

### 2 Avaa tai sulje levykelkka painamalla ▲.

### 3 Aseta levykelkkaan levy ja paina sitten ▲.

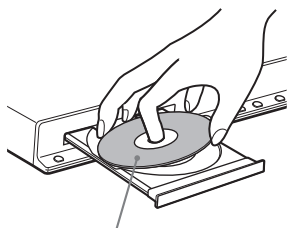

Tekstipuoli ylöspäin

### 4 Aloita toisto painamalla ►.

### 5 Säädä äänenvoimakkuutta painamalla VOLUME +/-.

## Levyn tai USB-laitteen tiedostojen toistaminen

DATA CD DATA DVD USB

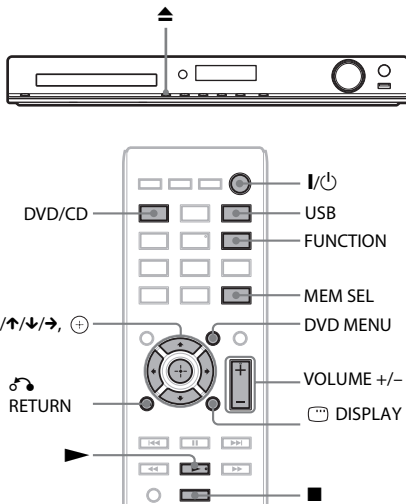

### 1 Paina DVD/CD tai USB.

- DVD/CD: kun kyseessä on levy.
- USB: kun kyseessä on USB-laite.

Voit valita toiminnon myös painamalla toistuvasti FUNCTION.

### 2 Aseta lähde paikalleen.

#### ■ Kun kyseessä on levy

Aseta levy levykelkkaan ja avaa tai sulje se sitten painamalla ▲.

#### ■ Kun kyseessä on USB-laite

Kytke USB-laite ◀ (USB) -liitäntään.

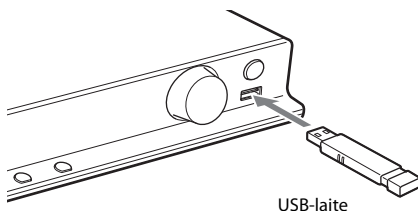

USB-laite

#### Huomautus

- ”READING”-tekstin ilmaantuminen etupaneelin näyttöön voi kestää noin 10 sekuntia USB-laitteen tyyppiin mukaan.

Television kuvaruutuun tulee näkyviin [KANSIOLUETTELO].

Jos [KANSIOLUETTELO] ei tule näkyviin, paina DVD MENU.

### 3 Valitse kansio ↑/↓-painikkeilla.

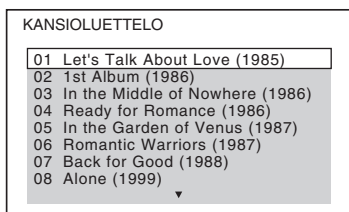

### 4 Aloita toisto painamalla ►.

#### ■ Videotiedostot ja äänitiedostot

Järjestelmä aloittaa tiedostojen toiston valitusta kansioista.

#### ■ JPEG-kuvatiedostot

Järjestelmä aloittaa kuvaesityksen toiston valitusta kansioista.

### 5 Säädä äänenvoimakkuutta painamalla VOLUME +/-.

## USB-laitteen toistolähteen valitseminen

Voit valita toistettavan USB-laitteen sen numeron perusteella.

#### Paina MEM SEL.

Valitun muistin numero

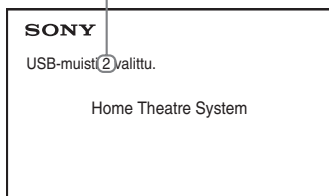

#### Huomautus

- Jos muistia ei voi valita, televisioruudussa lukee [Toiminto ei onnistu.].
- Muistin numerot vaihtelevat USB-laitteiden mukaan.

## USB-laitteen irrottaminen

- 1 Lopeta toisto painamalla ■.
- 2 Katkaise virta järjestelmästä painamalla I/⏻.
- 3 Irrota USB-laite.

## Tietyn tiedoston toistaminen

DATA CD DATA DVD USB

### 1 Valitse kansio kohdan ”Levyn tai USB-laitteen tiedostojen toistaminen” (sivu 28) vaiheiden mukaan.

### 2 Tuo tiedostoluettelo näkyviin painamalla ⊕.

### 3 Valitse tiedosto.

Voit palata kansioluetteloon painamalla ⏪ RETURN.

#### ■ Videotiedostot ja äänitiedostot

Valitse tiedosto ↑/↓-painikkeilla.



#### ■ JPEG-tiedostot

Valitse kuva ←/↑/↓/→-painikkeilla.

1	2	3	4
5	6	7	8
9	10	11	12
13	14	15	16

### 4 Aloita toisto.

#### ■ Videotiedostot ja äänitiedostot

Aloita toisto valitusta tiedostosta painamalla ►.

#### ■ JPEG-kuvatiedostot

Aloita kuvaesityksen toisto valitusta tiedostosta painamalla ►. Tuo vain valittu tiedosto näkyviin painamalla ⊕.

## Kansio- tai tiedostoluettelon avaaminen ja sulkeminen

Paina DVD MENU.

### Kansio- ja tiedostoluettelojen tarkasteleminen ohjausvalikossa

- 1 Paina** **DISPLAY**.
- 2 Valitse** /-painikkeilla [SELAUS] ja paina sitten .
- 3 Valitse** haluamasi luettelo /-painikkeilla ja paina sitten .
  - [KANSIOLUETTELO]: Näkyviin tulee kansioluettelo. Jos haluat tuoda tiedostoluettelon näkyviin, valitse kansio /-painikkeilla ja paina sitten .
  - [KUALUETTELO] (vain JPEG-kuvatiedostot): kansion JPEG-kuvatiedostot näkyvät pikkukuvaluuttelona.

## Kun levy tai USB-laite sisältää monentyppisiä tiedostoja

**DATA CD** **DATA DVD** **USB**

Voit valita etusijaisesti toistettavan tiedostotyyppin, kun levyllä tai USB-laitteessa on erityyppisiä tiedostoja (äänitiedostoja, JPEG-kuvatiedostoja tai videotiedostoja).

- 1 Paina** **DISPLAY**.
- 2 Valitse** /-painikkeilla [MEDIA] ja paina sitten .
- 3 Valitse** asetus /-painikkeilla ja paina sitten .
  - [VALOKUVA/MUSIIKKI] (vain DATA CD- tai DATA DVD -levyt): voit toistaa saman kansion JPEG-kuvatiedostot ja MP3-tiedostot kuvaesityksenä.
  - [MUSIIKKI]: äänitiedostojen toisto on etusijalla.
  - [VIDEO]: videotiedostojen toisto on etusijalla.
  - [VALOKUVA]: JPEG-kuvatiedostojen toisto on etusijalla. JPEG-kuvatiedostoja voi toistaa kuvaesityksenä.

Oletusasetukset vaihtelevat lähteiden mukaan.

Lisätietoja toistojärjestyksestä tiedostotyyppien mukaan [MEDIA]-toiminnossa on kohdassa ”Tiedostotyyppien mukainen toistojärjestys” (sivu 66).

## Muut toistotoiminnot

### Kaukosäätimen toistopainikkeet

**DVD-V** **DVD-VR** **VIDEO CD** **C D** **DATA CD**  
**DATA DVD** **USB**

Toimintoa ei ehkä voi käyttää kaikkien levyjen tai tiedostojen kanssa.

Toiminto	Paina
Pysäytys	
Tauko	
Paluu normaalitoistoon tai toiston jatkaminen tauon jälkeen	
Jatkamiskohdan peruuttaminen	kahdesti.
Nykyisen jakson, raidan, tiedoston tai kohtauksen ohittaminen	tai . • : siirry alkuun. • Siirry edelliseen kohteeseen painamalla  kahdesti sekunnin kuluessa. • : siirry seuraavaan kohteeseen.
Nykyisen JPEG-kuvatiedoston ohittaminen	tai  toiston aikana. • : siirry edelliseen tiedostoon. • : siirry seuraavaan kohteeseen.
Kohdan etsiminen nopeasti	/  tai /  levyn toisto aikana. • / : pikahaku taaksepäin. • / : pikahaku eteenpäin. Hakunopeus muuttuu aina, kun painat /  tai /  haun aikana.

Toiminto	Paina
Katselu kuva kerrallaan	<p>   ja paina sitten ◀/◀◀ tai ▶▶/▶▶ .</p> <ul style="list-style-type: none"> <li>◀/◀◀: hidastettu toisto (taaksepäin).</li> <li>▶▶/▶▶: hidastettu toisto (eteenpäin).</li> </ul> <p>Toistonopeus muuttuu aina, kun painat ◀/◀◀ tai ▶▶/▶▶ hidastetun toiston aikana.</p>
JPEG-kuvatiedoston kiertäminen	<p>↑/↓ JPEG-kuvatiedoston katselun aikana.</p> <p>Voit palata normaaliin näkymään pitämällä CLEAR painettuna ja painamalla SHIFT.</p>

**Vihje**

- Kun toistat tiedostoja, voit valita seuraavan kansion painamalla ▶▶ (→, jos kyseessä on JPEG-kuvatiedosto) uudelleen toistettavan kansion viimeisen kuvan jälkeen, mutta et voi palata edelliseen kansioon painamalla ◀◀ (←, jos kyseessä on JPEG-kuvatiedosto). Voit palata edelliseen kansioon valitsemalla sen kansioluettelosta.
- JPEG-kuvatiedostoja ei voi kiertää, jos [HDMI-ASETUKSET]-valikon [JPEG-TARKKUUS]-asetukseksi on valittu [(1920 × 1080i) HD □] tai [(1920 × 1080i) HD] (sivu 51).

## Tietyn nimikkeen, jakson, raidan tai kohtauksen toistaminen

### Toistettavan nimikkeen, jakson, raidan, kohtauksen, indeksin, kansion tai tiedoston numeron valitseminen



**1** Paina DISPLAY.

**2** Valitse hakutapa ↑/↓-painikkeilla ja paina sitten .

- [NIMIKE/KOHTAUS/RAITA]
- [JAKSO/INDEKSI]
- [RAITA]
- [KANSIO]
- [TIEDOSTO]

Esimerkki: [JAKSO]

[\*\* (\*\*)] valitaan (\*\* tarkoittaa lukua).

Sulkeissa näkyvä luku ilmaisee nimikkeiden, jaksojen, raitojen, indeksien, kohtauksien, kansioiden tai tiedostojen kokonaismäärän.

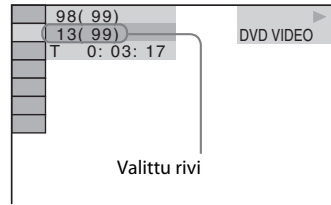
**Huomautus**

- Jos [MEDIA]-asetuksena on [VALOKUVA/MUSIIKKI] eikä [TIEDOSTO] tule näkyviin, paina DISPLAY uudelleen.

### 3 Valitse esimerkiksi haluamasi nimikkeen, jakson, raidan tai kohtauksen numero ↑/↓-painikkeilla ja paina sitten .

Voit valita numeron myös numeropainikkeilla, kun pidät SHIFT-painikkeen painettuna.

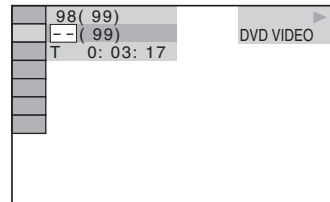

Jos teet virheen, voit poistaa numeron painamalla CLEAR, kun pidät SHIFT-painikkeen samalla painettuna.

### Kohtauksen valitseminen aikakoodin avulla

**1** Paina DISPLAY.

**2** Valitse ↑/↓-painikkeilla [AIKA] ja paina sitten .

**3** Syötä aikakoodi numeropainikkeilla pitäen samalla SHIFT-painiketta painettuna ja paina sitten .

Jos esimerkiksi haluat hakea kohtauksen, joka on 2 tuntia, 10 minuuttia ja 20 sekuntia alkukohdan jälkeen, paina 2, 1, 0, 2, 0 ([2:10:20]) samalla, kun pidät SHIFT-painiketta painettuna.

#### Huomautus

- DVD+RW-levyiltä ei voi hakea kohtauksia aikakoodin avulla.

## Kulman vaihtaminen

#### DVD-V

Valitse haluamasi kulma painamalla toiston aikana ANGLE.

## Tekstityksen käyttäminen

#### DVD-V

#### DVD-VR

Valitse haluamasi tekstityskieli painamalla toiston aikana SUBTITLE.

## Äänen vaihtaminen

#### DVD-V

#### DVD-VR

#### VIDEO CD

#### CD

#### DATA CD

#### DATA DVD

#### USB

Valitse äänisignaali painamalla toiston aikana toistuvasti AUDIO.

#### ■ DVD VIDEO levyt

Voit vaihtaa äänimuotoja ja kieliä, jos lähde sisältää useita äänimuotoja tai erikielisiä ääniraitoja.

Kieli saattaa näkyä 4-numeroisena koodina. Kohdassa ”Kielikoodien luettelo” (sivu 67) on kerrottu, mitä kieltä koodi vastaa.

Jos sama kieli näkyy vähintään kaksi kertaa, DVD VIDEO levyn ääni on tallennettu useilla äänimuodoilla.

#### Esimerkki:

5.1-kanavainen Dolby Digital

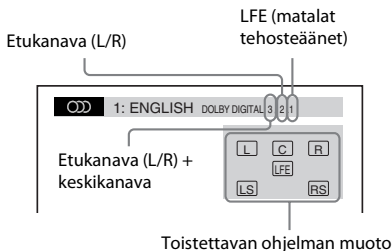

#### ■ DVD-VR

Voit vaihdella ääniraitoja, jos levy sisältää useita ääniraitoja.

#### ■ VIDEO CD-, CD-, DATA CD -levyt (MP3-tiedosto), DATA DVD -levyt (MP3-tiedosto) ja USB-laite (äänitiedosto)

Voit vaihtaa ääniraidan.

- [STEREO]: stereoääni.
- [1/V]: vasemman kanavan ääni (monofoninen).
- [2/O]: oikean kanavan ääni (monofoninen).

#### ■ DATA CD -levyt (Xvid-videotiedosto), DATA DVD -levyt (Xvid-videotiedosto) tai USB-laite (Xvid-videotiedosto)

Voit vaihdella ääniraitoja, jos videotiedosto sisältää useita ääniraitoja.

#### ■ Super VCD levyt

Voit vaihtaa ääniraidan.

- [1:STEREO]: ääniraidan 1 stereoääni.
- [1:1/L]: ääniraidan 1 vasemman kanavan ääni (monofoninen).
- [1:2/R]: ääniraidan 1 oikean kanavan ääni (monofoninen).
- [2:STEREO]: ääniraidan 2 stereoääni.
- [2:1/L]: ääniraidan 2 vasemman kanavan ääni (monofoninen).
- [2:2/R]: ääniraidan 2 oikean kanavan ääni (monofoninen).

## DVD-levyjen valikoiden käyttäminen

#### DVD-V

Kun toistat DVD-levyä, jolla on useita nimikkeitä, voit valita haluamasi nimikkeen DVD TOP MENU -painikkeella.

Kun toistat DVD-levyä, jolta voi valita esimerkiksi tekstityskielen ja ääniraidan kielen, voit tehdä nämä valinnat DVD MENU -painikkeella.

**1** Paina DVD TOP MENU tai DVD MENU.



- 2** Valitse toistettava tai muutettava kohta  $\leftarrow/\uparrow/\downarrow/\rightarrow$ -painikkeilla ja paina sitten  $\oplus$ .  
Voit valita numeron myös numeropainikkeilla, kun pidät SHIFT-painikkeen painettuna.

### DVD-levyn valikon tarkasteleminen ohjausvalikossa

- 1** Paina  $\text{DISP}$  DISPLAY.
- 2** Valitse  $\uparrow/\downarrow$ -painikkeilla  $\text{LEVYN VALIKKO}$  ja paina sitten  $\oplus$ .
- 3** Valitse  $\uparrow/\downarrow$ -painikkeilla [VALIKKO] tai [PÄÄVALIKKO] ja paina sitten  $\oplus$ .

### Alkuperäisen tai muokatun nimikkeen valitseminen DVD-VR-levyltä

#### DVD-VR

Tätä toimintoa voi käyttää ainoastaan sellaisilla DVD-VR-levyllä, joihin on luotu toistoluettelo.

- 1** Paina  $\text{DISP}$  DISPLAY, kun järjestelmä on pysäytystilassa.
- 2** Valitse  $\uparrow/\downarrow$ -painikkeilla  $\text{ORIGINAL/PLAY LIST}$  ja paina sitten  $\oplus$ .
- 3** Valitse asetus  $\uparrow/\downarrow$ -painikkeilla ja paina sitten  $\oplus$ .
  - [PLAY LIST]: voit toistaa nimikkeitä nykyisen toistoluettelon järjestyksen mukaisesti.
  - [ORIGINAL]: voit toistaa nimikkeitä alkuperäisellä tallennuslaadulla.

## Toistotilan valitseminen

### Toistaminen ohjelmoidussa järjestyksessä

(Ohjelmoitu toisto)

VIDEO CD  $\text{C D}$

Voit toistaa levyn sisältöä haluamassasi järjestyksessä luomalla oman ohjelman, jossa levyn raidat on järjestetty uudelleen. Voit ohjelmoida enintään 99 raitaa.

- 1** Paina  $\text{DISP}$  DISPLAY.
- 2** Valitse  $\uparrow/\downarrow$ -painikkeilla  $\text{OHJELMOITU}$  ja paina sitten  $\oplus$ .
- 3** Valitse  $\uparrow/\downarrow$ -painikkeilla [ASETA  $\rightarrow$ ] ja paina sitten  $\oplus$ .

Ohjelmoitujen raitojen kokonaiskesto

OHJELMOITU		0: 00:00
KAIKKI TYHJENNETTY		T
1. RAITA	--	01
2. RAITA	--	02
3. RAITA	--	03
4. RAITA	--	04
5. RAITA	--	05
6. RAITA	--	06
7. RAITA	--	

Levylle tallennetut raidat

- 4** Paina  $\rightarrow$ .

Kohdistin siirtyy raitariville [T] (kohtaan [01] tässä tapauksessa).

OHJELMOITU		0: 00:00
KAIKKI TYHJENNETTY		T
1. RAITA	--	--
2. RAITA	--	01
3. RAITA	--	02
4. RAITA	--	03
5. RAITA	--	04
6. RAITA	--	05
7. RAITA	--	06

## 5 Valitse ohjelmitava raita.

**Esim. Raidan 2 asettaminen ensimmäiseksi ohjelmoituksi raidaksi**

Valitse [02] kohdasta [T] ↑/↓-painikkeilla ja paina sitten ⊕.

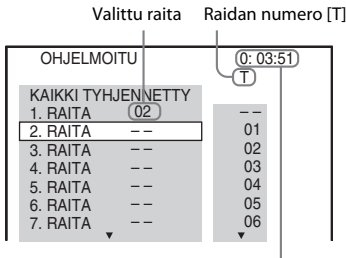

Ohjelmitujen raitojen kokonaiskesto

## 6 Voit ohjelmoida muita raitoja toistamalla vaiheita 4-5.

## 7 Aloita ohjelmoitu toisto painamalla ►.

### Paluu normaaliin toistotilaan

Paina CLEAR pitäen samalla SHIFT -painiketta painettuna, kun ohjelmoidun toiston näyttö ei näy televisioruudussa, tai valitse [EI KÄYT.] vaiheessa 3. Voit toistaa saman ohjelman uudelleen valitsemalla [KÄYTÖSSÄ] vaiheessa 3 ja painamalla ⊕.

### Ohjelman muuttaminen tai peruuttaminen

#### 1 Tee kohdassa "Toistaminen ohjelmoidussa järjestyksessä" mainitut vaiheet 1-3.

#### 2 Valitse muutettavan tai peruutettavan raidan ohjelmanumero ↑/↓-painikkeilla.

Jos haluat poistaa raidan ohjelmasta, paina CLEAR pitäen samalla SHIFT -painiketta painettuna.

#### 3 Tee ohjelmointi uudelleen kohdan "Toistaminen ohjelmoidussa järjestyksessä" vaiheessa 5 kuvatulla tavalla.

Voit peruuttaa ohjelman valitsemalla vaihtoehdon [--] kohdasta [T] ja painamalla ⊕.

## Kaikkien ohjelmitujen raitojen peruuttaminen

#### 1 Tee kohdassa "Toistaminen ohjelmoidussa järjestyksessä" mainitut vaiheet 1-3.

#### 2 Paina ↑, valitse [KAIKKI TYHJENNETTY] ja paina sitten ⊕.

## Toisto satunnaisessa järjestyksessä

### (Satunnaistoisto)

VIDEO CD C D DATA CD DATA DVD USB

#### Huomautus

- Sama kappale saatetaan toistaa uudelleen, jos toistettavana on MP3-tiedostoja.

#### 1 Paina toiston aikana ☹ DISPLAY.

#### 2 Valitse ↑/↓-painikkeilla ☹ [SATUNNAIS] ja paina sitten ⊕.

#### 3 Valitse satunnaistoiston kohde ↑/↓-painikkeilla.

##### ■ VIDEO CD- ja CD-levyt

- [EI KÄYT.]: ei käytössä.
- [RAITA]: levyn raitojen satunnaistoisto.

##### ■ Ohjelmoidun toiston aikana

- [EI KÄYT.]: ei käytössä.
- [KÄYTÖSSÄ]: ohjelmoidun toiston raitojen satunnaistoisto.

##### ■ DATA CD -levyt (vain äänitiedostot), DATA DVD-levyt (vain äänitiedostot) ja USB-laite (vain äänitiedostot)

- [EI KÄYT.]: ei käytössä.
- [PÄÄLLÄ(MUSIIKKI)]: voit toistaa satunnaisesti nykyisen levyn tai USB-laitteen kansion äänitiedostoja. Jos mitään kansiota ei ole valittu, ensimmäisen kansion tiedostoja toistetaan satunnaisesti.

#### 4 Aloita satunnaistoisto painamalla ⊕.

### Paluu normaaliin toistotilaan

Paina CLEAR pitäen samalla SHIFT -painiketta painettuna tai valitse [EI KÄYT.] vaiheessa 3.

#### Huomautus

- Satunnaistoistoa ei voi käyttää PBC-toistolla varustettujen VIDEO CD- ja Super VCD -levyjen kanssa.

## Toistuva toisto

### (Toistuva toisto)

DVD-V

DVD-VR



VIDEO CD

C D

DATA CD

DATA DVD

USB

- 1 Paina toiston aikana  **DISPLAY**.
- 2 Valitse **↑/↓-painikkeilla**  **[TOISTUVA]** ja paina sitten **+**.
- 3 Valitse toistuvan toiston kohde **↑/↓-painikkeilla** ja paina sitten **+**.

#### ■ DVD VIDEO- ja DVD-VR-levyt

- **[EI KÄYT.]**: ei käytössä.
- **[LEVY]**: voit toistaa kaikkia levyjen nimikkeitä toistuvasti.
- **[NIMIKE]**: voit toistaa levyjen nykyistä nimikettä toistuvasti.
- **[JAKSO]**: voit toistaa levyjen nykyistä jaksoa toistuvasti.

#### ■ VIDEO CD- ja CD-levyt

- **[EI KÄYT.]**: ei käytössä.
- **[LEVY]**: voit toistaa kaikkia levyjen raitoja toistuvasti.
- **[RAITA]**: voit toistaa nykyistä raitaa toistuvasti.

#### ■ DATA CD- tai DATA DVD-levy tai USB-laite

- **[EI KÄYT.]**: ei käytössä.
- **[LEVY]** (vain DATA CD- ja DATA DVD-levyt): voit toistaa kaikkia levyjen kansioita toistuvasti.
- **[MEMORY]** (vain USB-laite): voit toistaa kaikkia USB-laitteen kansioita toistuvasti.
- **[KANSIO]**: voit toistaa nykyistä kansiota toistuvasti.
- **[RAITA]** (vain äänitiedostot): voit toistaa nykyistä tiedostoa toistuvasti.
- **[TIEDOSTO]** (vain videotiedostot): voit toistaa nykyistä tiedostoa toistuvasti.

- 4 Aloita toistuva toisto painamalla **▶**.

### Paluu normaaliin toistotilaan

Paina **CLEAR** pitäen samalla **SHIFT**-painiketta painettuna tai valitse **[EI KÄYT.]** vaiheessa 3.

#### Huomautus



- Toistuvaa toistoa ei voi käyttää PBC-toistolla varustettujen VIDEO CD- ja Super VCD -levyjen kanssa.

## Tehosteen valitseminen kuvaesitykseen

DATA CD

DATA DVD

USB

- 1 Paina  **DISPLAY** toistuvasti, kunnes ohjausvalikossa näkyy  **[TEHOSTE]**.
- 2 Valitse **↑/↓-painikkeilla**  **[TEHOSTE]** ja paina sitten **+**.
- 3 Valitse asetus **↑/↓-painikkeilla** ja paina sitten **+**.
  - **[TILA 1]**: JPEG-kuvatiedosto liukuu näkyviin ylhäältä alas televisioruudussa.
  - **[TILA 2]**: JPEG-kuvatiedosto liikkuu television kuvaruudun vasemmasta reunasta oikeaan reunaan.
  - **[TILA 3]**: JPEG-kuvatiedosto tulee näkyviin television kuvaruudun keskeltä.
  - **[TILA 4]**: JPEG-kuvatiedostojen tehosteet vaihtelevat sattumanvaraisesti.
  - **[TILA 5]**: JPEG-kuvatiedosto liukuu edellisen kuvan päälle.
  - **[EI KÄYT.]**: ei käytössä.

#### Huomautus

- **[TEHOSTE]**-asetus ei ole käytössä, jos **[HDMI-ASETUKSET]**-valikon **[JPEG-TARKKUUS]**-asetukseksi on valittu [(1920 × 1080i) HD ] tai [(1920 × 1080i) HD] (sivu 51).
- **[TEHOSTE]**-asetusta ei voi valita, jos toistettavana oleva levy tai USB-laite ei sisällä JPEG-kuvatiedostoja tai jos **[MEDIA]** valitaan sellaisen asetuksen vaihtoehdoksi, jolla ei voi toistaa JPEG-kuvatiedostoja.

## Kuvaesityksen keston määrittäminen

DATA CD DATA DVD USB

- 1 Paina DISPLAY toistuvasti, kunnes ohjausvalikossa näkyy [VAIHTOVÄLI].
- 2 Valitse -painikkeilla [VAIHTOVÄLI] ja paina .
- 3 Valitse asetus -painikkeilla ja paina sitten .
  - [NORMAALI]: kuvaesityksen kuvien näyttöaika on normaali.
  - [NOPEA]: voit valita [NORMAALI]-asetusta lyhyemmän keston.
  - [HIDAS 1]: voit valita [NORMAALI]-asetusta pidemmän keston.
  - [HIDAS 2]: voit valita [HIDAS 1] asetusta pidemmän keston.

### Huomautus

- Joidenkin JPEG-kuvatiedostojen näyttäminen voi kestää määritettyä asetusta pitempään. Tämä koskee erityisesti progressiivisia JPEG-kuvatiedostoja tai yli 3 000 000 kuvapisteen JPEG-kuvatiedostoja.
- [VAIHTOVÄLI]-asetusta ei voi valita, jos toistettavana oleva levy tai USB-laite ei sisällä JPEG-kuvatiedostoja tai jos [MEDIA] valitaan sellaisen asetuksen vaihtoehdoksi, jolla ei voi toistaa JPEG-kuvatiedostoja.

## Kuvaesityksen toistaminen äänen kanssa

DATA CD DATA DVD

- 1 Luo levyille kansio, joka sisältää sekä MP3-tiedostoja että JPEG-kuvatiedostoja.  
MP3-tiedostojen ja JPEG-kuvatiedostojen täytyy samassa kansiossa. Lisätietoja levyn luomisesta saat esimerkiksi tietokoneen tai ohjelmiston käyttöohjeista.
- 2 Paina DISPLAY.
- 3 Valitse -painikkeilla [MEDIA] ja paina sitten .

- 4 Kun [VALOKUVA/MUSIIKKI] on valittuna, siirry vaiheeseen 5. Kun jokin muu kuin [VALOKUVA/MUSIIKKI] on valittuna, valitse -painikkeilla [VALOKUVA/MUSIIKKI] ja paina sitten .

- 5 Jos kansioluettelo ei tule näkyviin, paina DVD MENU.

Voit ottaa kansioluettelon käyttöön tai poistaa sen käytöstä painamalla toistuvasti DVD MENU.

- 6 Valitse haluamasi kansio ja paina .

### Huomautus

- Jos toistat suurikokoista MP3-tiedostoa ja JPEG-kuvatiedostoa samanaikaisesti, äänessä voi olla katkoja Sony suosittelee valitsemaan MP3-raidan bittinopeudeksi luonnin yhteydessä enintään 128 kbps. Jos äänessä on silti katkoja, pienennä JPEG-kuvatiedoston kokoa.

## Levyn tai USB-laitteen tietojen tarkasteleminen

### Toistotietojen tarkasteleminen

DVD-V DVD-VR VIDEO CD C D DATA CD  
DATA DVD USB

Paina toiston aikana toistuvasti TIME/TEXT.

Televisiossa näkyvät tiedot

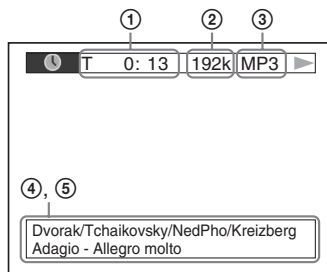

- ① [T \*\*:\*\*:\*/C \*\*:\*\*:\*/D \*\*:\*\*:\*\*]  
Toistettavan kohteen toisto-aika "T" tarkoittaa nimikettä tai raitaa, "C" jaksoa ja "D" levyä.

[T-\*\*:\*\*\*//C-\*\*:\*\*\*//D-\*\*:\*\*\*:]

Toistettavan kohteen jäljellä oleva aika ”T” tarkoittaa nimikettä tai raitaa, ”C” jaksoa ja ”D” levyä.

[\*\*:\*\*]\*\*

Toistettavan kohtauksen tai videotiedosto toisto aika

## ② Bittinopeus

Näky äänitiedoston toiston aikana.

## ③ Tiedostotyyppi

Näky ääni- ja videotiedostojen toiston aikana.

## ④ Kansion ja tiedoston nimi

Näky äänitiedostojen-, JPEG-kuvatiedostojen ja videotiedostojen toiston aikana.

Jos MP3-tiedosto sisältää ID3-tunnisteen, järjestelmä näyttää ID3-tunnistetietoihin sisältyvän albumin tai nimikkeen nimen. Järjestelmä tukee ID3-versioita 1.0/1.1/2.2/2.3.

ID3-versioiden 2.2/2.3 tunnisteiden näyttö on etusijalla, jos yksittäisessä MP3-tiedostossa käytetään sekä ID3-versioita 1.0/1.1 että 2.2/2.3.

## ⑤ Tekstitiedot

DVD- tai CD-teksti näkyy vain, jos teksti on tallennettu levyille. Tekstiä ei voi muuttaa. Jos levyllä ei ole tekstiä, näkyviin tulee teksti ”NO TEXT”.

### Huomautus

- Järjestelmän näyttämien merkkien määrä riippuu lähteestä. Kaikissa lähteet eivät myöskään sisällä kaikkia tekstimerkkejä.

## Etupaneelin näytön tiedot

Aina, kun TIME/TEXT-painiketta painetaan toiston aikana, näkyviin tulevat seuraavat tiedot. Jotkin kohteet saattavat kadota näkyvistä muutaman sekunnin kuluttua.

### ■ DVD VIDEO- ja DVD-VR-levyt

- ① Toistettavan nimikkeen toisto aika
- ② Toistettavan nimikkeen jäljellä oleva aika
- ③ Toistettavan jakson toisto aika
- ④ Toistettavan jakson jäljellä oleva aika
- ⑤ Levyn nimi
- ⑥ Nimike ja jakso

### ■ VIDEO CD -levyt (PBC-toiminnoilla) ja Super VCD -levyt (PBC-toiminnoilla)

- ① Toistettavan kohteen toisto aika
- ② Levyn nimi
- ③ Kohtauksen numero

### ■ VIDEO CD- (ilman PBC-toimintoja), Super Audio CD- ja CD-levyt

- ① Toistettavan raidan toisto aika
  - ② Toistettavan raidan jäljellä oleva aika
  - ③ Levyn toisto aika
  - ④ Levyn jäljellä oleva aika
  - ⑤ Raidan nimi
  - ⑥ Raita ja indeksi\*
- \* Vain VIDEO CD -levyt.

### ■ Super VCD -levyt (ilman PBC-toimintoja)

- ① Toistettavan raidan toisto aika
- ② Raidan teksti
- ③ Raita ja indeksinumero

### ■ DATA CD- tai DATA DVD -levyt tai USB-laite (äänitiedosto)

- ① Toisto aika ja toistettavan raidan numero
- ② Raidan (tiedoston) nimi\*

\* Jos MP3-tiedosto sisältää ID3-tunnisteen, järjestelmä näyttää ID3-tunnistetietoihin sisältyvän nimikkeen nimen. Järjestelmä tukee ID3-versioita 1.0/1.1/2.2/2.3. ID3-versioiden 2.2/2.3 tunnisteiden näyttö on etusijalla, jos yksittäisessä MP3-tiedostossa käytetään sekä ID3-versioita 1.0/1.1 että 2.2/2.3.

### ■ DATA CD -levyt (videotiedosto), DATA DVD -levyt (videotiedosto) tai USB-laite (-videotiedosto)

- ① Toistettavan tiedoston toisto aika
- ② Toistettavan tiedoston nimi
- ③ Toistettava albumi ja tiedostonumero



### Huomautus

- Tämä järjestelmä pystyy näyttämään DVD- ja CD-tekstitiedoista vain ensimmäisen tason, kuten levyn nimen tai nimikkeen.
- Levyn tai raidan nimen näkyminen riippuu tekstistä.
- MP3-tiedostojen ja videotiedostojen toisto aika ei ehkä näy oikein.

## JPEG-kuvatiedoston päivämäärätietojen tarkasteleminen

**DATA CD DATA DVD USB**

Voit tarkastaa päivämäärätiedon toiston aikana, jos JPEG-kuvatiedostoon on tallennettu Exif\*-tunniste.

**Paina**  **DISPLAY** toistuvasti, kunnes ohjausvalikossa näkyy  **[PÄIVÄMÄÄRÄ]**.

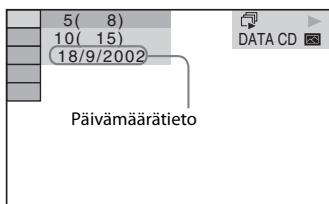

\* "Exchangeable Image File Format" on digitaalikameroiden kuvamuoto, jonka on määrittänyt Japan Electronics and Information Technology Industries Association (JEITA).

## Kytkeyn laitteen äänen kuunteleminen ja kuvan katseleminen

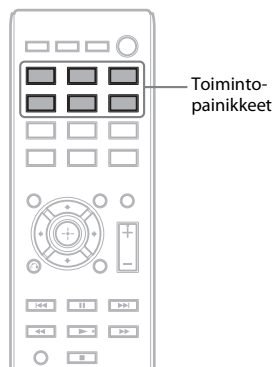

### 1 Toimintopainikkeilla voit valita haluamasi toiminnot.

Valittu vaihtoehto näkyy etupaneelin näytössä.

Painike	Lähde
DVD/CD	Levy, jota toistetaan järjestelmässä
FM	FM-radio
USB	USB-laite
TV	Televisio tai digisovitin

Voit valita haluamasi toiminnon myös painamalla toistuvasti FUNCTION.

### 2 Valmistele lähde.

- DVD/CD: aseta levy laitteeseen (sivu 28).
- FM: valitse radio-ohjelma (sivu 39).
- USB: Kytke USB-laite suoraan (sivu 28).
- TV: valitse kanava televisiosta tai digisovittimesta.

### 3 Käytä kytkettyä laitetta.

Jos haluat käyttää digisovitinta, valitse televisiosta se liitäntä, johon digisovitin on kytketty.

## Radioasemien esivirittäminen

Voit esivirittää 20 FM-asemaa.

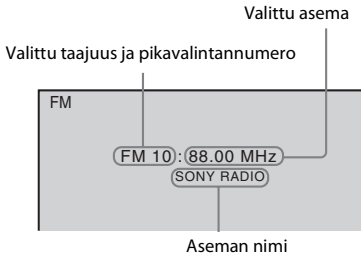

- 1 Paina FM.**
- 2 Pidä TUNING +/- painettuna, kunnes automaattinen haku alkaa.**  
Haku päättyy, kun järjestelmä löytää aseman.
- 3 Paina SYSTEM MENU.**
- 4 Valitse ↑/↓-painikkeilla "MEMORY".**
- 5 Paina ⊕ tai →.**  
Pikavalintanumero tulee etupaneelin näyttöön.



- 6 Valitse haluamasi pikavalintanumero ↑/↓-painikkeilla.**
- 7 Paina ⊕.**  
Etupaneelin näytössä lukee "COMPLETE" ja asema tallennetaan.
- 8 Tallenna muut asemat toistamalla vaiheita 2–7.**
- 9 Paina SYSTEM MENU.**



## Pikavalintanumeron muuttaminen

Valitse haluamasi pikavalintanumero painamalla PRESET +/- (sivu 39) ja tee sitten vaiheen 3 toimet.

## Radion kuunteleminen

Esiviritä radioasemat ensin järjestelmän muistiin (lisätietoja on kohdassa "Radioasemien esivirittäminen" (sivu 39)).

- 1 Paina FM.**
- 2 Valitse esiviritetty asema painamalla toistuvasti PRESET +/-.**
- 3 Säädä äänenvoimakkuutta painamalla VOLUME +/-.**

## Radioasemien kuunteleminen taajuuksien avulla

Paina D.TUNING vaiheessa 2, valitse taajuus numeropainikkeilla pitäen samalla SHIFT-painiketta painettuna ja paina sitten ⊕.

## Muiden kuin esiviritettyjen asemien kuunteleminen

Käytä manuaalista tai automaattista viritystä vaiheessa 2.

Voit käyttää manuaalista viritystä painamalla toistuvasti TUNING +/-.

Voit käyttää automaattista viritystä pitämällä painiketta TUNING +/- painettuna.

Automaattinen viritys loppuu automaattisesti, kun järjestelmä löytää radioaseman. Voit lopettaa automaattisen viryksen painamalla TUNING +/- tai ■.

## Jos FM-lähetyksessä on häiriöitä

Jos FM-lähetyksessä on häiriöitä, voit valita monovastaanoton. Tämän jälkeen ääni ei ole stereofoninen, mutta se kuuluu aiempaa paremmin.

- 1 Paina SYSTEM MENU.**
- 2 Valitse ↑/↓-painikkeilla "FM MODE".**

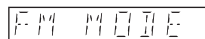

- 3 Paina ⊕ tai →.**

#### 4 Valitse ↑/↓-painikkeilla "MONO".

- "STEREO": stereovastaanotto.
- "MONO": monovastaanotto.

#### 5 Paina ⊕.

#### 6 Paina SYSTEM MENU.

### Aseman nimen tai taajuuden katsominen etupaneelin näytöstä

Voit tarkastaa aseman nimen tai taajuuden etupaneelin näytöstä.

Aseman nimestä näytetään kahdeksan ensimmäistä merkkiä.

#### Paina TIME/TEXT.

Näyttö muuttuu jokaisella TIME/TEXT-painikkeen painalluksella seuraavasti.

#### Kun aseman nimi vastaanotetaan RDS-toiminnon kautta

- ① Aseman nimi  
Esim. "SONY FM"
- ② Taajuus  
Esim. "12 87.50"
- ③ "FM MODE" -asetus  
Esim. "STEREO"

#### Kun aseman nimeä ei ole asetettu

- ① Taajuus  
Esim. "12 87.50"
- ② "FM MODE" -asetus  
Esim. "STEREO"

## Radio Data System (RDS) -järjestelmän käyttäminen

### Tietoja RDS (Radio Data System) -järjestelmästä

Radio Data System (RDS) on järjestelmä, jonka avulla radioasemat voivat lähettää tavallisen ohjelmasignaalin mukana lisätietoja. Tällä virittimellä voi käyttää monia RDS-ominaisuuksia, kuten aseman nimen näyttöä.

### RDS-lähetysten vastaanottaminen

#### Valitse asema.

Kun virität RDS-tietoja lähettävän aseman, aseman nimi\* näkyy etupaneelin näytössä.

\* Jos RDS-lähetystä ei vastaanoteta, aseman nimi ei näy etupaneelin näytössä.

#### Huomautus

- Kaikki FM-asemat eivät tarjoa RDS-palvelua eivätkä samanlaisia palveluja. Jos RDS-järjestelmä ei ole sinulle tuttu, kysy paikallisilta radioasemilta tietoja saatavuudesta alueellasi.



# Äänitehosteen valitseminen lähteen mukaan

Järjestelmässä on kuusi esiohjelmoitua, eri lähteille tai toistotilanteille sopivaa äänitilaa. Saat alkuperäisestä lähteestä parhaan äänitehosteen valitsemalla jonkin äänitiloista.

**Paina toistuvasti SOUND MODE, kunnes haluamasi tilan ilmaisin näkyy etupaneelin näytössä.**

- ”**STANDARD**”: järjestelmä valitsee elokuvien tai musiikin äänitehosteen automaattisesti ja toistaa äänen lähteen mukaan.
- ”**CLEAR VOICE**”: järjestelmä selkeyttää vuorosanoja käyttämällä äänen toistossa vuorosanojen korostustoimintoa.
- ”**MOVIE**”: Järjestelmä tuottaa elokuvaan soveltuvan äänen. Jos alkuperäinen lähde on 2-kanavainen, järjestelmä simuloi tilaääntä käyttämällä Dolby Pro Logic -dekoodausjärjestelmää ja toistaa äänen kaikista kaiuttimista.
- ”**HI-FI**”: järjestelmä tuottaa musiikkiin soveltuvan äänen. Voit kuunnella alkuperäisen lähteen ääntä tarkasti.
- ”**BGM**”: Järjestelmä toistaa saman äänen kaikkialla huoneessa. Voit käyttää tätä tilaa esimerkiksi juhlien aikana suuressa huoneessa.
- ”**2CH STEREO**”: Järjestelmä toistaa äänen etukaiuttimista ja bassokaiuttimesta äänimuodosta ja alkuperäisten kanavien määrästä riippumatta. Jos alkuperäinen lähde on monikanavainen, järjestelmä yhdistää äänen 2-kanavaiseksi.

#### **Huomautus**

- Lähde voi aiheuttaa sen, ettei äänitilalla ole vaikutusta.

## ”BRAVIA” Syncin HDMI-ohjaus-toiminnon käyttäminen

Tämä toiminto on käytettävissä ”BRAVIA” Sync -toiminnolla varustetuissa televisioissa. Jos kytket HDMI-ohjauksen kanssa yhteensopivia Sony-laitteita HDMI-kaapelilla, laitteiden käyttäminen helpottuu seuraavasti:

- Järjestelmän virrankatkaisu (sivu 42)
- Toisto yhdellä painalluksella (sivu 43)
- Teatteritila (sivu 43)
- Järjestelmän äänenhallinta (sivu 43)
- Audio Return Channel (sivu 43)
- Kaukosäätimen pikatoiminnot (sivu 43)
- Kielen seuranta (sivu 43)

HDMI-ohjaus on ohjaustoimintostandardi, jota käytetään CEC (Consumer Electronics Control) -laitteiden HDMI (High-Definition Multimedia Interface) -toiminnoissa.

### Huomautus













- HDMI-ohjausta ei ehkä voi käyttää kaikkien kytkettyjen laitteiden kanssa. Lisätietoja on laitteen käyttöohjeissa.

## HDMI-ohjaus-toiminnon käytön valmistelu

### (HDMI-ohjaus - Pika-asetus)

Jos televisio on yhteensopiva HDMI-ohjauksen pika-asetuksen kanssa, voit ottaa järjestelmän [HDMI-OHJAUS] -toiminnon käyttöön automaattisesti ottamalla sen käyttöön televisiossa. Lisätietoja on television käyttöohjeessa.

Jos televisio ei ole yhteensopiva HDMI-ohjauksen pika-asetuksen kanssa, ota järjestelmän ja television HDMI-ohjaus-toiminnot käyttöön manuaalisesti.

- 1 Varmista, että järjestelmä on kytketty televisioon HDMI-kaapelilla.**
- 2 Kytke virta televisioon ja kytke sitten järjestelmän virta painamalla I/⏻.**
- 3 Valitse television ohjelmalähde niin, että järjestelmän HDMI-tulosignaali näkyy television kuvaruudussa.**
- 4 Valitse HDMI-ohjaus-toiminto televisiossa.**  
Lisätietoja television asetusten tekemisestä on television käyttöohjeessa.
- 5 Paina DVD/CD järjestelmässä.**
- 6 Paina  DISPLAY, kun järjestelmä on pysäytystilassa.**
- 7 Valitse -painikkeilla  [ASETUKSET] ja paina sitten .**
- 8 Valitse -painikkeilla [MUKAUTETTU] ja paina sitten .**
- 9 Valitse -painikkeilla [HDMI-ASETUKSET] ja paina sitten .**
- 10 Valitse -painikkeilla [HDMI-OHJAUS] ja paina sitten .**
- 11 Valitse -painikkeilla [KÄYTÖSSÄ] ja paina sitten .**

## Television virran katkaiseminen yhdessä järjestelmän virran kanssa

### (Järjestelmän virrankatkaisu)

Kun katkaiset television virran television kaukosäätimen POWER-painikkeella tai järjestelmän kaukosäätimen TV I/⏻-painikkeella, järjestelmän virta katkeaa automaattisesti.

### Huomautus

- Tämä toiminto määräytyy television asetusten mukaan. Lisätietoja on television käyttöohjeessa.
- Järjestelmän virta ei ehkä katkea automaattisesti järjestelmän tilan mukaan (esimerkiksi CD-levyn toiston tai radion kuuntelun aikana).

## DVD-levyn katselu yhdellä painalluksella

### *(Toisto yhdellä painalluksella)*

#### **Paina ONE-TOUCH PLAY.**

Television virta kytkeytyy, television signaalilähteeksi tulee se HDMI-tuloliitäntä, johon järjestelmä on kytketty ja järjestelmä aloittaa levyn toiston automaattisesti. Järjestelmän äänenhallinta tulee myös automaattisesti käyttöön.

## Teatteritilan käyttäminen

### *(Teatteritila)*

Jos televisio on yhteensopiva teatteritilan kanssa, kuva ja ääni optimoidaan elokuvia varten ja järjestelmän äänenhallinta tulee automaattisesti käyttöön.

#### **Paina THEATRE.**

#### **Huomautus**

- Tämä toiminto ei ole mahdollinen kaikilla televisioilla.

## Television äänen kuunteleminen järjestelmän kaiuttimien kautta

### *(Järjestelmän äänenhallinta)*

Saat tämän toiminnon käyttöösi kytkemällä järjestelmän televisioon SCART (EURO AV) -kaapelilla ja HDMI-kaapelilla (sivu 21).

**Kytke virta järjestelmään painamalla I/⏻, kun television virta on kytkettyä.**

Järjestelmän äänenhallinta otetaan käyttöön. Television ääni toistetaan järjestelmän kaiuttimista ja television kaiuttimien ääni hiljennetään automaattisesti.

#### **Huomautus**

- Jos televisio on PAP-tilassa (kuva ja kuva), järjestelmän äänenhallinta ei ole käytössä. Kun television PAP-tila poistetaan käytöstä, televisio palaa käyttämään PAP-tilaa edeltänyttä signaalia.
- Kun järjestelmään kytketään virta toimintopainiketta painamalla, kuva ja ääni eivät ehkä täsmää.

- Joissakin televisioissa järjestelmän äänenvoimakkuus tulee säädön ajaksi televisioruutuun näkyviin. Jos näin on, televisioruudussa ja järjestelmän etupaneelissa näkyvät äänenvoimakkuudet voivat erota toisistaan.

#### **Vihje**

- Järjestelmän äänenhallintaa voi käyttää myös television valikon kautta.
- Voit säätää järjestelmän äänenvoimakkuutta tai mykistää äänen television kaukosäätimellä.

## Television digitaalisen äänisignaalin vastaanottaminen

### *(Audio Return Channel)*

Tämä järjestelmä voi vastaanottaa television digitaalisen äänisignaalin HDMI-kaapelin kautta, jos televisio tukee Audio Return Channel-toimintoa. Saat television äänen kuuluviin järjestelmästä vain yhdellä HDMI-kaapelilla. Lisätietoja on kohdassa [AUDIO RETURN CHANNEL] (sivu 51).

## Järjestelmän ohjaaminen television kaukosäätimellä

### *(Kaukosäätimen pikatoiminnot)*

Voit ohjata järjestelmän perustoimintoja television kaukosäätimellä, kun järjestelmän kuva näkyy televisioruudussa. Lisätietoja on television käyttöohjeessa.

## Järjestelmän kuvaruutunäytön kielen vaihtaminen yhdessä television kanssa

### *(Kielen seuranta)*

Jos vaihdat television kuvaruutunäytön kielen, myös järjestelmän kuvaruutunäytön kieli vaihdetaan.

#### **Huomautus**

- Tämä toiminto ei ole käytettävissä, jos järjestelmän kuvaruutunäyttö on näkyvässä.

# Kappaleiden siirtäminen USB-laitteeseen

Voit siirtää CD-äänilevyllä olevia kappaleita tai radio-ohjelmia USB-laitteeseen muuntamalla ne MP3-muotoon. Voit myös siirtää DATA CD- tai DATA DVD -levyllä olevia MP3-tiedostoja USB-laitteeseen.

Lisätietoja USB-laitteen kytkemisestä on kohdassa ”Levyn tai USB-laitteen tiedostojen toistaminen” (sivu 28).

Siirretty musiikki on tarkoitettu vain yksityiskäyttöön. Kaikki muu käyttö edellyttää luvan hankkimista tekijänoikeuksien haltijoilta.

## Tietoja USB-siirrosta

- Älä kytkä USB-laitetta laitteeseen USB-keskittimen kautta.
- Varmista, että USB-laitteessa on riittävästi tilaa siirtoa varten.
- Älä irrota USB-laitetta siirron aikana.
- Kun siirrät raitoja CD-äänilevyiltä, raidat tallennetaan 128 kbps:n MP3-tiedostoiksi.
- Kun siirrät MP3-tiedostoja DATA CD- tai DATA DVD levyiltä, MP3-tiedostot siirretään samalla bittinopeudella kuin alkuperäiset MP3-tiedostot.
- Kun siirrät radio-ohjelman, ääni tallennetaan 128 kbps:n MP3-tiedostoksi.
- CD-tekstitietoja ei siirretä luotuihin MP3-tiedostoihin.
- Jos keskeytät siirron CD-äänilevyiltä, luotavana ollut MP3-tiedosto poistetaan.
- Siirtäminen loppuu automaattisesti, jos
  - USB-laitteesta loppuu tila kesken siirtämisen
  - USB-laitteessa olevien kansioden määrä ylittää määrän, jonka järjestelmä tunnistaa.
- Yhteen kansioon voi tallentaa enintään 150 tiedostoa.
- Yhteen USB-laitteeseen voi tallentaa jopa 199 kansiota.
- Jos siirrät kansion tai tiedoston USB-laitteeseen nimellä, joka on jo olemassa, nimeen lisätään järjestysnumero eikä alkuperäisen kansion tai tiedoston päälle tallenneta.

## USB-laitteen siirtokohteen valitseminen

Voit valita siirrettävän USB-muistin sen numeron perusteella.

### Paina MEM SEL.

Valitun muistin numero

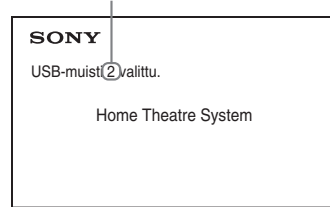

### Huomautus

- Jos muistia ei voi valita, televisioruudussa lukee [Toiminto ei onnistu].
- Muistin numerot vaihtelevat USB-laitteiden mukaan.
- Valitse siirtokohde ennen siirtoa.

## Kansioden ja tiedostojen luonnin määrittäminen

Kun tiedostoja siirretään USB-laitteeseen, ”ROOT”-kansion alle luodaan ”MUSIC”-kansio. Kansiot ja tiedostot luodaan tähän ”MUSIC”-kansioon seuraavalla tavalla siirtomenetelmän ja lähteen perusteella.

- Kun siirretään useita CD-äänilevyn raitoja tai useita DATA CD- tai DATA DVD -levyn MP3-tiedostoja

Lähde	Kansion nimi	Tiedoston nimi
MP3	Sama kuin siirtolähde <sup>1)</sup>	
Ääni-CD	”FLDR001” <sup>2)</sup>	”TRACK001” <sup>3)</sup>

- Kun siirretään yksittäinen CD-äänilevyn raita tai yksittäinen DATA CD- tai DATA DVD -levyn MP3-tiedosto

Lähde	Kansion nimi	Tiedoston nimi
MP3	”REC1-MP3” <sup>4)</sup>	Sama kuin siirtolähde <sup>1)</sup>
Ääni-CD	”REC1-CD” <sup>4)</sup>	”TRACK001” <sup>3)</sup>



- Kun siirretään radio-ohjelma





Kansion nimi	Tiedoston nimi
"FM001" <sup>4)</sup>	"TRACK001" <sup>3)</sup>

- <sup>1)</sup>Nimessä voi olla enintään 64 merkkiä (tiedostotunniste mukaan lukien).
- <sup>2)</sup>Kansioille annetaan tämän jälkeen järjestysnumerot.
- <sup>3)</sup>Tiedostoille annetaan tämän jälkeen järjestysnumerot.
- <sup>4)</sup>Uusi tiedosto siirretään "REC1-MP3"- tai "REC1-CD"-kansioon aina, kun raitojen yksittäissiirtoa käytetään.



## CD-äänilevyn raitojen tai DATA CD- ja DATA DVD -levyn MP3-tiedostojen siirtäminen USB-laitteeseen

- 1 Aseta CD-, DATA CD- tai DATA DVD levy laitteeseen.**
- 2 Paina  DISPLAY, kun järjestelmä on pysäytystilassa.**
- 3 Valitse -painikkeilla  [USB-SIIRTO] ja paina sitten .**
  - Jos kyseessä on CD-äänilevy  
Paina  ja siirry vaiheeseen 5.
  - Jos kyseessä on DATA CD- tai DATA DVD levy  
Suorita seuraava vaihe.
- 4 Valitse -painikkeilla [RAITA] tai [KANSIO] ja paina sitten .**

- [KANSIO]: Näkyviin tulee kansioluettelo. Valitse haluamasi kansio -painikkeilla ja paina sitten .
- [KANSIO]: DATA CD- tai DATA DVD levyllä tallennetut kansiot tulevat näkyviin. Voit siirtää kaikki kansiossa olevat MP3-tiedostot.

- 5 Valitse -painikkeilla  KAIKKI (jos kyseessä on CD-äänilevy) tai  KAIKKI (jos kyseessä on DATA CD- tai DATA DVD -levy) ja paina sitten .**  
Jos haluat poistaa kaikkien raitojen valinnan, valitse  KAIKKI ja paina sitten .
- 6 Valitse -painikkeilla [ALOITA] ja paina sitten .**  
Voit peruuttaa siirron painamalla ■.

## Yksittäisten raitojen, MP3-tiedostojen tai kansioden valitseminen

Korosta raita, MP3-tiedosto tai kansio -painikkeilla ja lisää sitten valintamerkki painamalla  vaiheessa 5.

Jos haluat peruuttaa valinnan, korosta raita, MP3-tiedosto tai kansio ja poista sitten valintamerkki painamalla .

### ■ Jos kyseessä on CD-äänilevy

USB-laitteen vapaa tila

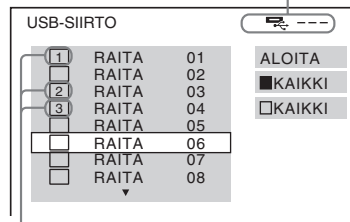

Siirrettävät raidat

### ■ Jos kyseessä on DATA CD- tai DATA DVD levy

USB-laitteen vapaa tila



Siirrettävät MP3-tiedostot tai kansiot

## Siirtäminen yhdellä painalluksella

Voit siirtää raitoja ja MP3-tiedostoja USB-laitteeseen helposti REC TO USB -painikkeella.

- 1 Aseta CD-, DATA CD- tai DATA DVD levy laitteeseen.**
- 2 Paina ■.**  
Jos haluat siirtää kaikki raidat, siirry vaiheeseen 4.  
Jos haluat siirtää yhden raidan, suorita seuraava vaihe.
- 3 Valitse haluamasi raita tai MP3-tiedosto ja paina sitten .**

- 4 Paina laitteen REC TO USB -painiketta.**  
REC TO USB syttyy palamaan ja etupaneelin näytössä lukee ”READING”. Tämän jälkeen etupaneelin näytössä näkyy vuoronperään ”PUSH PLAY” ja USB-laitteessa jäljellä oleva tila.

- 5 Aloita siirto painamalla ►.**  
Kun tiedostot on siirretty, etupaneelin näytössä lukee ”COMPLETE” ja sekä levyn että USB-laitteen toisto pysähtyy automaattisesti.  
Voit peruuttaa siirron painamalla ■.

## Radio-ohjelman siirtäminen

Voit siirtää kuunneltavan radio-ohjelman USB-laitteeseen.

- 1 Paina FM.**
- 2 Valitse radioasema painamalla PRESET +/- tai TUNING +/-.**
- 3 Paina laitteen REC TO USB -painiketta.**  
REC TO USB syttyy palamaan ja etupaneelin näytössä lukee ”PLEASE WAIT”. Tämän jälkeen etupaneelin näytössä näkyy vuoronperään ”PUSH PLAY” ja USB-laitteessa jäljellä oleva tila.
- 4 Aloita siirto painamalla ►.**
- 5 Lopeta siirto painamalla ■.**

## Uuden MP3-tiedoston luonti siirron aikana

### Paina REC TO USB siirron aikana.

”NEW TRK” tulee näyttöön ja siirto jatkuu uuteen MP3-tiedostoon, kun painat REC TO USB.

Jos painat REC TO USB uudelleen muutaman sekunnin kuluessa, uutta MP3-tiedostoa ei voi luoda.

#### Huomautus

- Kun uusi MP3-tiedosto luodaan, siirto estyy tilapäisesti.

#### Vihje

- Uusi MP3-tiedosto luodaan automaattisesti noin 1 tunnin pituisen siirron jälkeen.

## Äänitiedostojen poistaminen USB-laitteesta

Voit poistaa äänitiedostoja (”.mp3”, ”.wma” tai ”.m4a”) USB-laitteesta.

- 1 Paina USB.**
- 2 Valitse kansio ↑/↓-painikkeilla.**
- 3 Valitse äänitiedosto(t).**

### ■ Kaikkien kansiossa olevien äänitiedostojen poistaminen

Paina CLEAR pitäen samalla SHIFT-painiketta painettuna.

### ■ Äänitiedoston poistaminen

Valitse haluamasi äänitiedosto painamalla ⊕ ja ↑/↓ ja paina sitten CLEAR pitäen samalla SHIFT-painiketta painettuna.

- 4 Valitse ←/→-painikkeilla [KYLLÄ] ja paina sitten ⊕.**  
Voit peruuttaa toiminnon valitsemalla [EI] ja painamalla ⊕.

#### Huomautus

- Älä irrota USB-laitetta poiston aikana.
- Jos poiston kohteena oleva kansio sisältää muita kuin äänitiedostoja tai alikansioita, ne poistetaan televisiossa näkyvästä luettelosta, mutta ei USB-laitteesta.

## Uniajastimen käyttäminen

Voit asettaa laitteen sammumaan määrättyinä ajankohtana, niin että voit nukahtaa musiikkia kuunnellen.

- 1 Paina SYSTEM MENU.**
- 2 Valitse ↑/↓-painikkeilla ”SLEEP” ja paina sitten ⊕ tai →.**  
Valittu vaihtoehto näkyy etupaneelin näytössä.
- 3 Valitse asetus ↑/↓-painikkeilla ja paina sitten ⊕.**  
Minuuttinäyttö (jäljellä oleva aika) muuttuu 10 minuutin välein.
- 4 Paina SYSTEM MENU.**

# Kuvan ja äänen välisen viiveen säätäminen

[A/V SYNC]

DVD-V

DVD-VR







VIDEO CD

DATA CD

DATA DVD

USB

Jos ääni ei vastaa television kuvaruudussa näkyvää kuvaa, voit säätää kuvan ja äänen välisen viiveen.

- 1 Paina**  **DISPLAY**.
- 2 Valitse** -painikkeilla  [A/V SYNC] ja paina sitten **to select** .
- 3 Valitse asetus** -painikkeilla ja paina sitten .
  - [EI KÄYTT.]: ei käytössä.
  - [KÄYTÖSSÄ]: voit korjata kuvan ja äänen välisen viiveen.

## Huomautus

- Tulosignaali voi aiheuttaa sen, että [A/V SYNC] toiminto ei ole käytettävissä.

# Multiplex-lähetysäänen kuunteleminen

(DUAL MONO)

Voit kuunnella multiplex-lähetysääntä, jos järjestelmä vastaanottaa tai toistaa Dolby Digital multiplex-lähetysignaalin.

## Huomautus

- Dolby Digital -signaalin vastaanottaminen edellyttää, että laitteeseen on kytketty televisio tai jokin muu laite optisella digitaalikaapelilla (sivu 21). Jos televisio tukee Audio Return Channel -toimintoa (sivu 43), Dolby Digital -signaali voidaan vastaanottaa HDMI-kaapelin kautta.





Valitse äänisignaali painamalla toistuvasti **AUDIO**.

Valittu vaihtoehto näkyy etupaneelin näytössä.

- "MAIN": ensisijaisen kielen ääni toistetaan.
- "SUB": toissijaisen kielen ääni toistetaan.
- "MAIN+SUB": ensisijaisen ja toissijaisen kielen äännet toistetaan yhdessä.

# Kytkeytjen laitteiden äänen tulotason muuttaminen

Kytkeytyn laitteen äänihäiriöitä voidaan ehkä vähentää tulotason pienentämällä.

- 1 Paina** **TV**.
- 2 Paina** **SYSTEM MENU**.
- 3 Valitse** -painikkeilla "ATT" ja paina sitten  tai .
- 4 Valitse asetus** -painikkeilla ja paina sitten .
  - "ON": vaimentaa äänen tulotason.
  - "OFF": normaali tulotaso.
- 5 Paina** **SYSTEM MENU**.

## Etupaneelin näytön kirkkauden muuttaminen

- 1** Paina SYSTEM MENU.
- 2** Valitse  $\uparrow/\downarrow$ -painikkeilla "DIMMER" ja paina sitten  $\oplus$  tai  $\rightarrow$ .  
Valittu vaihtoehto näkyy etupaneelin näytössä.
- 3** Valitse etupaneelin näytön kirkkaus  $\uparrow/\downarrow$ -painikkeilla ja paina sitten  $\oplus$ .
  - "OFF": etupaneelin näyttö on kirkas.
  - "ON": etupaneelin näyttö on himmeä.
- 4** Paina SYSTEM MENU.

### Vihje

- Mallissa DAV-DZ740 myös virran merkivalo himmenee, kun valitset "ON".

## Esittelytilan käyttöönotto tai käytöstä poistaminen

Voit ottaa etupaneelin näytön esittelytoiminnon käyttöön tai poistaa sen käytöstä, kun järjestelmä on valmiustilassa.

- 1** Paina SYSTEM MENU.
- 2** Valitse  $\uparrow/\downarrow$ -painikkeilla "DEMO" ja paina sitten  $\oplus$  tai  $\rightarrow$ .  
Valittu vaihtoehto näkyy etupaneelin näytössä.
- 3** Valitse asetus  $\uparrow/\downarrow$ -painikkeilla ja paina sitten  $\oplus$ .
  - "ON": käytössä.
  - "OFF": ei käytössä.
- 4** Paina SYSTEM MENU.

## Pika-asennuksen uusiminen

- 1** Paina DVD/CD.
- 2** Paina  $\text{☺}$  DISPLAY, kun järjestelmä on pysäytystilassa.
- 3** Valitse  $\uparrow/\downarrow$ -painikkeilla  [ASETUKSET] ja paina sitten  $\oplus$ .
- 4** Valitse  $\uparrow/\downarrow$ -painikkeilla [PIKA] ja paina sitten  $\oplus$ .  
Suorita pika-asennus kohdan "Pika-asennus" (sivu 25) mukaan.

## Järjestelmän siirtäminen valmiustilaan automaattisesti

Järjestelmä siirtyy valmiustilaan automaattisesti, jos järjestelmää ei käytetä noin 30 minuuttiin ja jos siitä ei toisteta ääntä noin 30 minuuttiin. "AUTO.STBY" vilkkuu etupaneelin näytössä noin 2 minuuttia, ennen kuin järjestelmä siirtyy valmiustilaan. Automaattisen valmiustilatoiminnon voi ottaa käyttöön tai poistaa käytöstä.

- 1** Paina SYSTEM MENU.
- 2** Valitse  $\uparrow/\downarrow$ -painikkeilla "AUTO.STBY" ja paina sitten  $\oplus$  tai  $\rightarrow$ .  
Valittu vaihtoehto näkyy etupaneelin näytössä.
- 3** Valitse asetus  $\uparrow/\downarrow$ -painikkeilla ja paina sitten  $\oplus$ .
  - "ON": käytössä.
  - "OFF": ei käytössä.
- 4** Paina SYSTEM MENU.



# Lisäasetusten tekeminen

Voit muuttaa esimerkiksi kuvan ja äänen asetuksia.

Näkyvissä olevat kohteet vaihtelevat alueittain ja malleittain.

## Huomautus

- Levylle tallennetut toistoasetukset kumoavat asetusnäytön asetukset, joten kaikki tässä kuvatut toiminnot eivät välttämättä toimi.

### 1 Paina DVD/CD.

### 2 Paina DISPLAY, kun järjestelmä on pysäytystilassa.

### 3 Valitse -painikkeilla [ASETUKSET] ja paina sitten .

### 4 Valitse -painikkeilla [MUKAUTETTU] ja paina sitten .

### 5 Valitse asetuskohde -painikkeilla ja paina sitten .

- [KIELEN ASETUS] (sivu 49)
- [VIDEO-ASETUKSET] (sivu 50)
- [HDMI-ASETUKSET] (sivu 50)
- [AUDIOASETUKSET] (sivu 51)
- [JÄRJESTELMÄASETUKSET] (sivu 52)
- [KAIUTINASETUKSET] (sivu 53)

Esimerkki: [VIDEO-ASETUKSET]

Valittu kohta

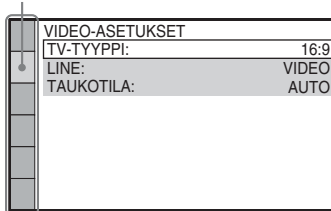

Kohdat

### 6 Valitse kohde -painikkeilla ja paina sitten .

Esiin tulevat valitun kohdan vaihtoehdot.  
Esimerkki: [TV-TYYPPI]

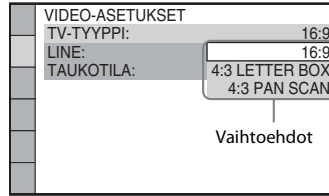

### 7 Valitse asetus -painikkeilla ja paina sitten .

Asetus on valittu ja määrittäykset tehty.  
Esimerkki: [4:3 LETTER BOX]

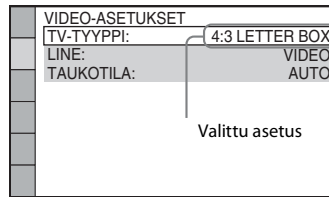

## Kaikkien [ASETUKSET]-valikon valintojen nollaaminen

Lisätietoja kaikkien [ASETUKSET]-valintojen nollaamisesta on kohdassa [NOLLAUS] (sivu 53).

## Näytön tai ääniraidan kielen valitseminen

### [KIELEN ASETUS]

Voit valita kuvaruutunäyttöjen ja ääniraidan kielen useista eri kielistä.

### ■ [NÄYTTÖ] (kuvaruutunäyttö)

Voit vaihtaa television kuvaruutunäytön kielen.

### ■ [VALIKKO]

Voit valita haluamasi kielen levyn valikkoa varten.

## ■ [AUDIO] DVD-V

Voit valita ääniraidan kielen.

Kun valitset [ALKUPERÄINEN]-vaihtoehdon, levyllä määritetty ensisijainen kieli tulee käyttöön.

## ■ [TEKSTITYS] DVD-V

Voit valita DVD VIDEO levyllä tallennetun tekstityksen kielen.

Jos valitset [ÄÄNEN MUKAAN] vaihtoehdon, tekstityskieli muuttuu ääniraidalle valitsemasi kielen mukaiseksi.

### Huomautus

• Jos valitset [VALIKKO]-, [AUDIO]- tai [TEKSTITYS]-asetukseksi kielen, jota DVD VIDEO levyllä ei ole tallennettu, järjestelmä valitsee automaattisesti jonkin tallennetuista kielistä (kielen valinta ei ole automaattinen kaikilla levyillä).

### Vihje

• Jos valitset [MUUT →] [VALIKKO]-, [AUDIO]- ja [TEKSTITYS]-asetukseksi, valitse kielikoodi kohdasta "Kielikoodien luettelo" (sivu 67) ja syötä se numeropainikkeilla.

## Näytön asetukset

### [VIDEO-ASETUKSET]

Valitse asetukset televisiosi mukaan.

## ■ [TV-TYYPPI]

Voit valita kytkettävän television kuvasuhteen.

[16:9]: valitse tämä vaihtoehto, jos käytössä on laajakuvatelevisio tai laajakuvatoiminnolla varustettu televisio.

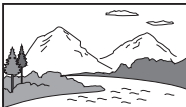

[4:3 LETTER BOX]: Valitse tämä vaihtoehto, jos kytket 4:3-kuvasuhteen television. Järjestelmä näyttää kuvan laajakuvana siten, että television kuvaruudun ala- ja yläreunaan jää musta alue.



[4:3 PAN SCAN]: Valitse tämä vaihtoehto, jos kytket 4:3-kuvasuhteen television. Järjestelmä näyttää laajakuvan automaattisesti koko kuvaruudussa siten, että osa kuvasta rajautuu pois.

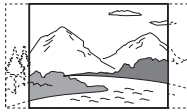

## ■ [LINE]

Voit valita EURO AV ⇄ OUTPUT (TO TV)

-liitännän kautta lähetettävän videosaalin tyyppin.

[VIDEO]: järjestelmä lähettää videosaalia.

[RGB]: järjestelmä lähettää RGB-signaalia.

### Huomautus

- Jos televisio ei voi vastaanottaa RGB-signaalia, television kuvaruudussa ei näy kuvaa, vaikka valitset [RGB]-vaihtoehdon. Katso lisätietoja television käyttöohjeesta.
- [RGB]-vaihtoehtoa ei voi valita, kun jokin laite on kytketty HDMI-liitännän kautta. [RGB]-asetukseksi tulee automaattisesti [VIDEO], kun johonkin HDMI-liitännän kautta kytkettyyn laitteeseen kytketään virta.

## ■ [TAUKOTILA] DVD-V

(Vain DVD VIDEO-, DVD-R- ja DVD-RW-levyt)

Voit valita taukotilassa näkyvän kuvan.

[AUTO]: Kuva, mukaan lukien liikkuvat kohteet, näkyy värinättömänä. Tämä asetus soveltuu normaalkäyttöön.

[RUUTU]: kuva, mukaan lukien liikkumattomat kohteet, näkyy suuritarkkuuksisena.

## HDMI-asetukset

### [HDMI-ASETUKSET]

## ■ [HDMI-TARKKUUS]

Voit valita HDMI OUT-liitännän kautta lähetettävän videosaalin tyyppin.

[AUTO (1920 × 1080p)]: järjestelmä lähettää kytkettyyn televisioon parhaiten soveltuvaa videosaalia.

[1920 × 1080i]: järjestelmä lähettää 1920 × 1080i\* -videosaalia.

[1280 × 720p]: järjestelmä lähettää 1280 × 720p\* -videosignaalia.  
[720 × 480p]\*\*: järjestelmä lähettää 720 × 480p\* -videosignaalia.

\* i: lomitettu, p: progressiivinen

\*\* Joillakin alueilla myytävissä malleissa näkyviin voi tulla [720 × 480/576p].

---

### ■ [HDMI-OHJAUS]

Tämä toiminto on käytettävissä, jos järjestelmä kytketään HDMI-kaapelilla televisioon, joka tukee HDMI-ohjaus-toimintoa.

[EI KÄYT.]: ei käytössä.

[KÄYTÖSSÄ]: Käytössä. HDMI-kaapelilla kytkettyjä laitteita voi käyttää kummankin kytketyn laitteen kautta.

---

### ■ [AUDIO RETURN CHANNEL]

Tämä toiminto on käytettävissä, jos järjestelmä kytketään televisioon, joka tukee Audio Return Channel -toimintoa.

[AUTO]: järjestelmä voi vastaanottaa television digitaalisen äänisignaalin automaattisesti HDMI-kaapelin kautta.

[Ei käyt.]: ei käytössä.

#### Huomautus

• Tämä toiminto on käytettävissä vain, jos [HDMI-OHJAUS]-asetuksena on [KÄYTÖSSÄ].

---

### ■ [YCbCr/RGB (HDMI)]

Voit valita HDMI OUT -liitännän kautta lähetettävän HDMI-signaalin tyyppin.

[YCbCr]: järjestelmä lähettää YCbCr-signaalia.  
[RGB]: järjestelmä lähettää RGB-signaalia.

---

### ■ [AUDIO (HDMI)]

Voit valita HDMI OUT -liitännässä käytettävän äänen lähtötilan.

[EI KÄYT.]: järjestelmä ei lähetä ääntä HDMI OUT -liitännän kautta.

[KÄYTÖSSÄ]: Järjestelmä lähettää audiosignaalit muuntamalla Dolby Digital-, DTS- tai 96 kHz:n 24-bittiset PCM-signaalit 48 kHz:n 16-bittisiksi PCM-signaaleiksi.

#### Huomautus

• Jos valitset jonkin muun asetuksen kuin ”DVD/CD” tai ”USB”, järjestelmä ei lähetä ääntä HDMI OUT -liitännästä, vaikka [AUDIO (HDMI)] -asetuksena olisi [KÄYTÖSSÄ].

---

### ■ [JPEG-TARKKUUS]

Voit valita HDMI OUT -liitännän kautta lähetettävien JPEG-kuvatiedostojen tarkkuuden.

[SD ]: järjestelmä lähettää normaalityrkkyksisen kuvan mustalla kehyksellä.

[HD ]: järjestelmä lähettää HD-tarkkuuksisen kuvan mustalla kehyksellä.

[HD]: järjestelmä lähettää HD-tarkkuuksisen kuvan ilman mustaa kehystä.

[(1920 × 1080i) HD ]: järjestelmä lähettää täyden koon HD-tarkkuuksisen kuvan mustalla kehyksellä.

[(1920 × 1080i) HD]: järjestelmä lähettää täyden koon HD-tarkkuuksisen kuvan ilman mustaa kehystä.

#### Huomautus

- [JPEG-TARKKUUS] on käytettävissä vain, jos [VIDEO-ASETUKSET] -valikon [TV-TYYPPI] -asetuksena on [16:9] ja [HDMI-ASETUKSET]-valikon [HDMI-TARKKUUS]-asetuksena on jokin muu kuin [720 × 480p] tai [720 × 480/576p].
- Voit valita asetuksen [(1920 × 1080i) HD ] tai [(1920 × 1080i) HD] vain, jos [HDMI-ASETUKSET]-valikon [HDMI-TARKKUUS]-asetus on [1920 × 1080i].
- HDMI-signaali katkeaa hetkeksi, kun
  - järjestelmään asetetaan tai siitä poistetaan DATA CD- tai DATA DVD -levy.
  - järjestelmään kytketään tai siitä irrotetaan USB-laite.

---

## Äänen asetukset

### [AUDIOASETUKSET]

---

### ■ [AUDIO DRC] **DVD-V**

Voit pakata ääniraidan dynaamisen alueen. [AUDIO DRC] toiminto on hyödyllinen katseltaessa elokuvia öisin hiljaisella äänenvoimakkuudella.

[EI KÄYT.]: dynamiikkaa ei pakata.  
[VAKIO]: järjestelmä toistaa ääniraidan sillä dynamiikalla, jollaiseksi äänittäjä sen tarkoitti.  
[MAKS.]: järjestelmä pakkaa koko dynamiikan.

#### Huomautus

• [AUDIO DRC] on käytettävissä vain Dolby Digital -toiminnon kanssa.

#### ■ [RAIDAN VALINTA] DVD-V

Voit määrittää eniten kanavia sisältävän ääniraidan ensisijaiseksi, kun tallennuksessa on käytetty useita äänijärjestelmiä (PCM-, DTS-, Dolby Digital- tai MPEG-ääni).

[EI KÄYT.]: ei käytössä.

[AUTO]: järjestelmä valitsee ääniraidan automaattisesti ensisijaisuuden mukaan.

#### Huomautus

• Kun määrität asetukseksi [AUTO], kieli voi vaihtua. [RAIDAN VALINTA] -asetus on ensisijainen suhteessa [KIELEN ASETUS] -valikon [AUDIO]-asetukseen (sivu 49). (Tämä toiminto ei ole mahdollinen kaikilla levyillä.)

## Muut asetukset

### [JÄRJESTELMÄASETUKSET]

#### ■ [NÄYTÖNSÄÄSTÄJÄ]

Voit vähentää näyttölaitteeseen syntyviä vaurioita (jälkikuvia). Voit poistaa näytönsäästäjän käytöstä painamalla mitä tahansa painiketta (esimerkiksi ►).

[KÄYTÖSSÄ]: näytönsäästäjä tulee käyttöön, jos järjestelmää ei käytetä 15 minuuttiin.

[EI KÄYT.]: ei käytössä.

#### ■ [TAUSTA]

Voit valita televisioruudun taustan värin tai taustakuvan.

[KANSIKUVA]: Kansikuva (pysäytyskuva) tulee näkyviin, jos se on tallennettu levyille (esim. CD-EXTRA-levyt). Jos levyllä ei ole kansikuvaa, näkyviin tulee järjestelmän oletuskuva.  
[GRAFIKKAKUVA]: esiin tulee järjestelmään tallennettu kuva.

[SININEN]: tausta on sininen.

[MUSTA]: tausta on musta.

#### ■ [KÄYTÖNVALVONTA]

[KÄYTÖNVALVONTA]-toiminnon avulla voit rajoittaa rajoituksia sisältävien DVD-levyjen toistoa. Kohtauksien katselu voidaan estää tai kyseiset kohtaukset voidaan korvata muilla kohtauksilla.

**1 Anna 4-numeroinen salasana numeropainikkeilla ja paina sitten ⊕.**

**2 Valitse ↑/↓-painikkeilla [NORMAALI] ja paina sitten ⊕.**

**3 Valitse toistorajoitukseksi maantieteellinen alue ↑/↓-painikkeilla ja paina sitten ⊕.**

Jos valitset [MUUT →] -vaihtoehdon, valitse vakiokoodi taulukosta ”Käytönvalvonnan aluekoodien luettelo” (sivu 67) ja syötä se numeropainikkeilla.

**4 Valitse ↑/↓-painikkeilla [TASO] ja paina sitten ⊕.**

**5 Valitse haluamasi taso ↑/↓-painikkeilla ja paina sitten ⊕.**

Mitä pienempi arvo valitaan, sitä tiukempi on rajoitus.

#### [KÄYTÖNVALVONTA]-toiminnon poistaminen käytöstä

Määritä [TASO]-asetukseksi [EI KÄYT.] vaiheessa 5.

#### [KÄYTÖNVALVONTA]-toiminnolla suojatun levyn toistaminen

Kun asetat levyn paikalleen ja painat ►, näkyviin tulee salasanan syöttönäyttö. Syötä 4-numeroinen salasana numeropainikkeilla ja paina ⊕.

#### Vihje

• Jos unohdat salasanan, syötä numeropainikkeilla luku ”199703” ja paina sitten ⊕. Näytössä pyydetään syöttämään uusi 4-numeroinen salasana. Kun olet antanut 4-numeroisen salasanan, aseta levy ja paina ►. Kun salasanan syöttönäyttö tulee näkyviin, anna uusi salasana.

#### Salasanan muuttaminen

**1 Syötä 4-numeroinen salasana numeropainikkeilla ja paina ⊕.**

**2 Valitse  $\uparrow/\downarrow$ -painikkeilla [MUUTA SALASANA  $\rightarrow$ ] ja paina sitten  $\oplus$ .**

**3 Syötä uusi 4-numeroinen salasana numeropainikkeilla ja paina sitten  $\oplus$ .**

Jos teet näppäilyvirheen salasanaa syöttäessäsi, paina ensin  $\leftarrow$  ja sitten  $\oplus$  ja syötä lopuksi oikea numero.

**4 Vahvista salasana syöttämällä se uudelleen numeropainikkeilla ja paina sitten  $\oplus$ .**

#### ■ [MONILEVY TOISTONJTK] **DVD-V** **VIDEO CD**

Tämä järjestelmä tallentaa levyn pysäytyskohdat ja jatkaa toistoa, kun asetat seuraavan kerran saman levyn järjestelmään.

**[KÄYTÖSSÄ]:** järjestelmä tallentaa jatkokohdat muistiin enintään 10 levyä.

**[EI KÄYT.]:** Järjestelmä ei tallenna jatkokohtia muistiin. Toisto alkaa uudelleen vain järjestelmässä parhaillaan olevan levyn jatkokohdasta.

#### ■ **Huomautus**

- Kun jatkamiskohtien muisti täyttyy, järjestelmä poistaa ensimmäisen levyn toiston jatkamiskohdan.

#### ■ [NOLLAUS]

Voit palauttaa kaikki [ASETUKSET]-valikon asetukset oletusarvoihinsa [KÄYTÖNVALVONTA]-asetuksia lukuun ottamatta.

**Valitse  $\leftarrow/\rightarrow$ -painikkeilla [KYLLÄ] ja paina sitten  $\oplus$ .**

Valitsemalla [EI] voit keskeyttää toimenpiteen ja palata ohjausvalikkoon.

Älä paina  $\mathbf{I}/\mathbf{C}$ -painiketta järjestelmän nollauksen aikana, koska toimenpide kestää muutaman sekunnin.

#### ■ **Huomautus**

- Myös [MEDIA]-, [VAIHTOVÄLI]- ja [TEHOSTE]-asetukset palautetaan oletusarvoihinsa.

## Kaiuttimien asetukset

### **B-B** [KAIUTINASETUKSET]

Voit säätää kaiutinasetuksia manuaalisesti suorittamatta pika-asennusta.

Valitse käytettävät kaiuttimet, määritä kaiuttimien etäisyydet kuuntelupaikkaan nähden ja säädä sitten kunkin kaiuttimen äänitaso. Voit säätää äänitasoja [TESTIÄÄNI]-toiminnon avulla.

#### ■ [YHTEYS]

##### [ETUKAIUTTIMIT]

**[KYLLÄ]**

##### [KESKIKAIUTIN]

**[KYLLÄ]:** valitse normaalisti tämä.

**[EI MITÄÄN]:** valitse tämä, jos et käytä keskikaiutinta.

##### [SURROUND]

**[KYLLÄ]:** valitse normaalisti tämä.

**[EI MITÄÄN]:** valitse tämä, jos et käytä surround-kaiuttimia.

##### [BASSOKAIUTIN]

**[KYLLÄ]**

#### ■ [ETÄISYYS]

Määritä kaikkien kaiuttimien etäisyydet kuuntelupaikkaan nähden.

Kaikkien kaiuttimien tulee sijaita yhtä kaukana kuuntelupaikasta, jotta surround-äänentoistosta saadaan paras mahdollinen. Voit määrittää etukaiuttimien etäisyydeksi 1,0–7,0 metriä ja keskikaiuttimen ja surround-kaiuttimien etäisyydeksi 0,0–7,0 metriä.

Jos keskikaiutinta ei voida sijoittaa samalle etäisyydelle, sijoita keskikaiutin vähintään 1,6 metrin etäisyydelle kuuntelupaikasta. Jos surround-kaiuttimia ei voida sijoittaa samalle etäisyydelle, sijoita surround-kaiuttimet vähintään 5,0 metrin etäisyydelle kuuntelupaikasta.

[ETUKAIUTTIMIT] **3,0 m:** määritä etukaiuttimen etäisyys.

[KESKIKAIUTIN] **3,0 m:** määritä keskikaiuttimen etäisyys (enintään 1,6 metriä lähempänä etukaiuttimia).

[SURROUND] **3,0 m:** määritä surround-kaiuttimen etäisyys (enintään 5,0 metriä lähempänä etukaiuttimia).

---

## ■ [TASO (EDESSÄ)]

Voit säätää etukaiuttimien, keskikaiuttimen ja bassokaiuttimen äänenvoimakkuuksia. [L/R]-asetukset voivat olla  $-6,0 - 0$  dB ja [KESKIKAIUTIN]- ja [BASSOKAIUTIN]-asetukset voivat olla  $-6,0 - +6,0$  dB. Voit helpottaa säätöjen tekemistä valitsemalla [TESTIÄÄNI]-asetukseksi [KÄYTÖSSÄ].

[L/R] 0,0 dB: määritä etukaiuttimien äänenvoimakkuus.

[KESKIKAIUTIN] 0,0 dB: määritä keskikaiuttimen äänenvoimakkuus.

[BASSOKAIUTIN] +2,0 dB: määritä bassokaiuttimen äänenvoimakkuus.

---

## ■ [TASO (SURROUND)]

Voit säätää surround-kaiuttimien äänenvoimakkuutta. Asetus voi olla  $-6,0 - +6,0$  dB. Voit helpottaa säätöjen tekemistä valitsemalla [TESTIÄÄNI]-asetukseksi [KÄYTÖSSÄ].

[L/R] 0,0 dB: määritä surround-kaiuttimien äänenvoimakkuus.

---

## ■ [TESTIÄÄNI]

Voit säätää kaiuttimien äänitasoja [TESTIÄÄNI]-toiminnon avulla.

[EI KÄYT.]: testiääni ei kuulu kaiuttimista.

[KÄYTÖSSÄ]: testiääni kuuluu vuoronperään kustakin kaiuttimesta äänenvoimakkuutta säädettyään.

Sääda äänenvoimakkuudet seuraavasti.

- 1 Valitse [TESTIÄÄNI]-asetukseksi [KÄYTÖSSÄ].**
- 2 Valitse haluamasi kaiutin ja äänenvoimakkuus painamalla  $\leftarrow/\uparrow/\downarrow/\rightarrow$  toistuvasti ja paina sitten  $\oplus$ .**
- 3 Toista vaihe 2.**
- 4 Valitse  $\leftarrow/\uparrow/\downarrow/\rightarrow$ -painikkeilla [TESTIÄÄNI]-asetukseksi [EI KÄYT.], kun olet asettanut kaiuttimien äänenvoimakkuuden.**

## Varotoimet

### Virtalähteet

- Irrota virtajohto pistorasiasta, jos et aio käyttää laitetta pitkään aikaan. Irrota virtajohto pistorasiasta vetämällä pistokkeesta. Älä koskaan vedä johdosta.

### Sijoittaminen

- Jotta järjestelmä ei kuumenisi liikaa, sijoita se paikkaan, jossa on riittävä ilmanvaihto.
- Kun järjestelmää käytetään pitkään suurella äänenvoimakkuudella, sen kotelo voi kuumentua. Tämä ei ole vika. Vältä kuitenkin koskettamasta koteloa. Älä sijoita järjestelmää suljettuun tilaan, jossa ilmanvaihto ei ole riittävä. Muutoin järjestelmä voi ylikuumentua.
- Älä aseta järjestelmän päälle mitään, jotta ilmanvaihtoaukot eivät peity. Järjestelmässä on tehokas vahvistin. Jos ilmanvaihtoaukot on peitetty, järjestelmä voi ylikuumentua ja vioittua.
- Älä sijoita järjestelmää sellaiselle alustalle (esimerkiksi matolle tai peitteelle) tai lähelle sellaista materiaalia (esimerkiksi verhoja), joka voi tukkia laitteen ilmanvaihtoaukot.
- Älä sijoita järjestelmää lämmityslaitteiden, ilmanvaihtokanavien tai muiden lämmönlähteiden lähelle tai paikkaan, jossa se on alttiina suoralle auringonvalolle, pölylle, tärinälle tai iskuille.
- Älä sijoita järjestelmää kaltevalle alustalle. Laitte on suunniteltu käytettäväksi ainoastaan vaakasuorassa asennossa.
- Älä sijoita järjestelmää tai levyjä mikroaaltouunin, kookkaiden kaiuttimien tai muiden voimakkaita magneettikenttiä aiheuttavien laitteiden lähelle.
- Älä aseta painavia esineitä järjestelmän päälle.

### Käyttäminen

- Jos järjestelmä tuodaan kylmästä suoraan lämpimään paikkaan tai sijoitetaan hyvin kosteaan tilaan, järjestelmän sisällä oleviin linssihin voi tiivistyä kosteutta. Tällöin järjestelmä ei ehkä toimi oikein. Jos näin käy, poista levy ja kytke järjestelmään virta noin puoleksi tunniksi, jotta kosteus haihtuu.
- Jos laitteen sisään pääsee vieraita esineitä, keskeytä laitteen käyttö, irrota virtajohto sähköverkosta ja toimita laite huoltoon.

## Äänenvoimakkuuden säätäminen

- Älä lisää äänenvoimakkuutta, kun kuuntelet hyvin hiljaista tai äänetöntä levyä osaa. Muutoin kaiuttimet voivat vahingoittua, kun äänenvoimakkuus äkillisesti kasvaa.

### Puhdistaminen

- Puhdista kotelo, paneeli, painikkeet ja säätimet mietoon pesuaineliukseen kostutetulla pehmeällä liinalla. Älä käytä hankaustyynyjä, tahranpoistoaineita tai liuottimia, kuten alkoholia tai bensiiniä.  
Jos sinulla on järjestelmään liittyviä kysymyksiä tai ongelmia, ota yhteys lähimpään Sony-jälleenmyyjään.

### Puhdistuslevy, levyjen/linssin puhdistusaineet

- Älä käytä puhdistuslevyjä tai levyjen/linssin puhdistusaineita (juoksevaa nestettä tai sumutetta). Nämä voivat vioittaa laitetta.

### Television kuvan värit

- Jos kaiuttimet vääristävät television kuvan värejä, katkaise televisiosta virta ja kytke virta takaisin 15–30 minuutin kuluttua. Jos television kuvan värien vääristyminen jatkuu, siirrä kaiuttimet kauemmas televisiosta.

#### TÄRKEÄ HUOMAUTUS

Varoitus: Tämä laite voi pitää pysäytyskuvaa tai kuvaruutunäyttökuvaa television kuvaruudussa rajoituksettoman ajan. Jos jätät pysäytyskuvan tai näyttökuvan television kuvaruutuun pitkäksi ajaksi, kuvaruutu saattaa vahingoittua pysyvästi. Projektotelevisiot ovat erityisen herkkiä.

### Laitteen siirtäminen

- Varmista ennen järjestelmän siirtämistä, että sisällä ei ole levyä, ja irrota virtajohto pistorasiasta.

## Tietoja levyistä

### Levyjen käsittely

- Tartu levyyn vain sen reunoista, jotta levy pysyy puhtaana. Älä kosketa levyn pintaa.
- Älä kiinnitä levyyn paperia tai teippiä.



- Älä jätä levyä suoraan auringonvaloon äläkä ilmanvaihtokanavan tai muiden lämmönlähteiden lähelle. Älä jätä levyä auringonpaisteeseen pysäköityyn autoon, sillä lämpötila auton sisällä saattaa nousta hyvin korkeaksi.
- Sijoita levy omaan koteloonsa käytön jälkeen.

### Puhdistaminen

- Ennen kuin alat käyttää levyä, puhdista se puhdistusliinalla. Pyyhi levyä keskustasta reunoja kohti.



- Älä käytä puhdistamiseen bensiiniä, tinneriä tai muita liuottimia äläkä alan liikkeissä myytäviä puhdistusaineita tai vinyylilevyjen hoitamiseen tarkoitettuja antistaattisia suihkeita.

Tässä järjestelmässä voi toistaa vain tavallisia pyöreitä levyjä. Jos toistettava levy ei ole pyöreä (vaan esimerkiksi suorakaiteen, sydämen tai tähden muotoinen), järjestelmään voi tulla toimintahäiriö.

Älä kiinnitä levyihin myynnissä olevia tarvikkeita, kuten etikettejä tai nimitarroja.



# Vianmääritys

Jos jokin seuraavista ongelmista ilmenee järjestelmän käytön aikana, yritä ratkaista ongelma näiden vianmääritysohjeiden avulla, ennen kuin viet järjestelmän huoltoon. Jos ongelma ei ratkea, ota yhteys lähimpään Sony-jälleenmyyjään.

Huomaa, että jos huolto vaihtaa joitakin osia korjauksen aikana, niitä ei ehkä palauteta.

## Yleistä

Oire	Ongelmia ja ratkaisuja
Virta ei ole kytkettyinä.	<ul style="list-style-type: none"><li>• Varmista, että virtajohto on kytketty kunnolla.</li></ul>
Kaukosäädin ei toimi.	<ul style="list-style-type: none"><li>• Kaukosäätimen ja laitteen välinen etäisyys on liian suuri.</li><li>• Kaukosäätimen paristojen varaus on heikko.</li></ul>
Järjestelmä ei toimi normaalisti.	<ul style="list-style-type: none"><li>• Irrota virtajohto pistorasiasta ja kytke se takaisin vasta usean minuutin kuluttua.</li><li>• Suorita seuraavat toimet (huomaa, että järjestelmän asetukset, kuten pikavalinta-asetat, palautuvat oletusarvoihinsa):<ol style="list-style-type: none"><li>① Kytke virta järjestelmään painamalla <b>I/⏻</b>.</li><li>② Paina laitteen <b>▶</b>-, <b>FUNCTION</b>- ja <b>I/⏻</b>-painikkeita yhtä aikaa. Etupaneelin näytössä lukee "RESET".</li></ol></li></ul>

## Kuva

Oire	Ongelmia ja ratkaisuja
Kuvaa ei näy.	<ul style="list-style-type: none"><li>• Televisiosta ei ole valittu sitä videotuloliitäntää, johon järjestelmä on kytketty.</li><li>• Tarkista järjestelmän liitäntätapa.</li></ul>
Kuvaa ei näy, kun HDMI-kaapeli on kytketty.	<ul style="list-style-type: none"><li>• Laite on kytketty signaalilähteeseen, joka ei ole HDCP (High-bandwidth Digital Content Protection) -yhteensopiva.</li><li>• Jos videosignaalin lähetykseen käytetään HDMI OUT -liitäntää, muuta HDMI OUT -liitännästä lähetettävän videosignaalin tyyppiä (sivu 50).</li><li>• Kytke televisio laitteeseen jonkin muun videoliitännän kuin HDMI OUT -liitännän kautta ja valitse television tuloasetukseksi laitteen videotulo niin, että kuvaruutunäytöt tulevat näkyviin. Muuta HDMI OUT -liitännästä lähetettävän videosignaalin tyyppiä ja palauta television tuloasetukseksi HDMI. Jos kuvaa ei vieläkään näy, toista vaiheet ja kokeile muita vaihtoehtoja.</li></ul>
Kuvassa on kohinaa.	<ul style="list-style-type: none"><li>• Jos EURO AV <b>⇄</b> OUTPUT (TO TV) -liitännästä tuleva signaali on vääristynyt, vaihda HDMI OUT -liitännästä lähtevän videosignaalin tyyppi valitsemalla [HDMI-ASETUKSET]-valikon [HDMI-TARKKUUS]-asetukseksi [720 × 480p]* (sivu 50).</li><li>* Joillakin alueilla myytävissä malleissa näkyviin voi tulla [720 × 480/576p].</li></ul>
Kuva ei näy täyskokoisena televisioruudussa.	<ul style="list-style-type: none"><li>• Tarkista [VIDEO-ASETUKSET] -valikon [TV-TYYPPI]-asetus (sivu 50).</li><li>• Levyn kuvasuhde on määritetty kiinteästi.</li></ul>
Televisioruudussa näkyy värivirheitä.	<p>Järjestelmän kaiuttimissa on magneetit, joten ne voivat aiheuttaa magneettisia häiriöitä. Jos televisio kuvassa ilmenee värivirheitä, tarkista seuraavat asiat:</p> <ul style="list-style-type: none"><li>• Sijoita kaiuttimet vähintään 0,3 metrin etäisyydelle televisiosta.</li><li>• Jos värivirheet eivät poistu, katkaise televisiosta virta, odota 15–30 minuuttia ja kytke virta takaisin.</li><li>• Varmista, että kaiuttimien lähellä ei ole magneettisia esineitä (esimerkiksi televisiojalustan magneettisalpaa, terveydenhoitolaitetta tai lelua).</li><li>• Sijoita kaiuttimet kauemmaksi televisiosta.</li></ul>
Toistokuvassa näkyy häiriöitä.	<ul style="list-style-type: none"><li>• Valitse [YCbCr] -asetukseksi [YCbCr/RGB (HDMI)] -valikossa vaihtoehto [RGB] (sivu 51).</li></ul>

## Ääni

Oire	Ongelmia ja ratkaisuja
Ääntä ei kuulu.	<ul style="list-style-type: none"><li>• Kaiutinjohtoa ei ole kytketty kunnolla.</li><li>• Tarkista kaiutinasetukset (sivu 53).</li></ul>
Ääntä ei kuulu, kun laite (esimerkiksi digitaalinen satelliittivastaanotin tai PlayStation 3) on kytketty suoraan televisioon HDMI-kaapelilla.	<ul style="list-style-type: none"><li>• Suorita seuraavat toimet:<ul style="list-style-type: none"><li>– Kytke järjestelmä ja televisio SCART (EURO AV) -kaapelilla (sivu 21) ja valitse ”TV”-toiminto.</li><li>– Mykistä television kaiuttimet.</li></ul></li></ul>
DIGITAL IN OPTICAL -liitännästä ei kuulu ääntä.	<ul style="list-style-type: none"><li>• Tulosignaalin näytteenottotaajuus on suurempi kuin 48 kHz.</li></ul>
HDMI OUT -liitännästä ei tule ääntä, Audio Return Channel -toiminto on käytössä.	<ul style="list-style-type: none"><li>• Valitse [HDMI-ASETUKSET]-valikon [AUDIO RETURN CHANNEL] -asetukseksi [AUTO] (sivu 51).</li><li>• Valitse [HDMI-ASETUKSET]-valikon [HDMI-OHJAUS]-asetukseksi [KÄYTÖSSÄ] (sivu 51).</li><li>• Varmista, että televisio tukee Audio Return Channel -toimintoa.</li><li>• Varmista, että HDMI-kaapeli on kytketty sellaiseen television liitännään, joka tukee Audio Return Channel -toimintoa.</li><li>• Tulosignaalin näytteenottotaajuus on suurempi kuin 48 kHz.</li></ul>
Järjestelmä ei toista ääniä oikein, kun se on kytketty digisovittimeen.	<ul style="list-style-type: none"><li>• Valitse [HDMI-ASETUKSET]-valikon [AUDIO RETURN CHANNEL] -asetukseksi [EI KÄYT.] (sivu 51).</li></ul>
Äänessä on voimakasta hurinaa tai kohinaa.	<ul style="list-style-type: none"><li>• Siirrä televisio kauemmas äänilaitteista.</li><li>• Puhdista levy.</li></ul>
Äänen stereovaikutelma katoaa toistettaessa VIDEO CD levyä, CD-levyä tai äänitiedostoa.	<ul style="list-style-type: none"><li>• Valitse stereoääni painamalla AUDIO (sivu 32).</li></ul>
Ääntä ei kuulu tai äänenvoimakkuus on hyvin hiljainen joissakin kaiuttimissa tai kaikissa kaiuttimissa.	<ul style="list-style-type: none"><li>• Tarkista äänitila (sivu 41).</li><li>• Tarkista kaiutinliitännät ja -asetukset (sivut 20, 53).</li><li>• DVD-levyn mukaan voi olla, että lähtevä signaali ei ole 5.1-kanavainen.</li></ul>
Ääni kuuluu vain keskikaiuttimesta.	<ul style="list-style-type: none"><li>• Joidenkin levyjen ääni saattaa kuulua vain keskikaiuttimesta.</li></ul>
Järjestelmän äänet eivät kuulu televisiosta.	<ul style="list-style-type: none"><li>• Valitse [HDMI-ASETUKSET]-valikon [AUDIO (HDMI)] -asetukseksi [KÄYTÖSSÄ] (sivu 51).</li><li>• Suorita seuraavat toimet:<ol style="list-style-type: none"><li>① Katkaise järjestelmästä virta ja kytke se uudelleen.</li><li>② Katkaise kytketystä laitteesta virta ja kytke se uudelleen.</li><li>③ Irrota HDMI-kaapeli ja kytke se uudelleen.</li></ol></li></ul>
DATA CD- ja DATA DVD levyillä tai USB-laitteessa olevien tiedostojen äänessä on häiriöitä.	<ul style="list-style-type: none"><li>• Äänitiedostojen koodaamisessa käytetty bittinopeus oli alhainen. Siirrä DATA CD- tai DATA DVD -levylle tai USB-laitteeseen äänitiedostoja, jotka on koodattu korkealla bittinopeudella.</li></ul>
USB-laitteesta toistettava ääni ei kuulu tai se on katkonaista.	<ul style="list-style-type: none"><li>• Kopioi tiedostot tietokoneeseen, alusta USB-laite FAT12-, FAT16- tai FAT32-muotoon ja siirrä tiedostot sitten USB-laitteeseen uudelleen.</li></ul>

## Toistaminen levyltä

Oire	Ongelmia ja ratkaisuja
Levyä ei voi toistaa.	<ul style="list-style-type: none"><li>DVD-levyn aluekoodi ei vastaa järjestelmän aluekoodia.</li><li>Laitteen sisään on tiivistynyt kosteutta, joka voi vahingoittaa linsejä. Poista levy ja jätä laitteeseen virta noin puoleksi tunniksi.</li></ul>
Ääniraidan tai tekstityksen kieltä ei voi vaihtaa.	<ul style="list-style-type: none"><li>Valitse kieli levyn valikon kautta.</li></ul>
Levyn toisto ei ala alusta.	<ul style="list-style-type: none"><li>Paina laitteen tai kaukosäätimen ■-painiketta pysäytystilassa ja aloita sitten toisto (sivu 30).</li></ul>
DATA CD- tai DATA DVD levyä ei voi toistaa.	<ul style="list-style-type: none"><li>DATA CD -levyä ei ole tallennettu ISO 9660 Level 1/Level 2- tai Joliet-muodossa.</li><li>DATA DVD -levyä ei ole tallennettu UDF (Universal Disk Format) -muodossa.</li></ul>
Tiedostoa ei voi toistaa.	<ul style="list-style-type: none"><li>Tiedostotunniste tai tiedostomuoto eivät ole yhteensopivia. Lisätietoja on kohdassa ”Toistettavat levyt / USB-laitteen tiedostojen toistaminen” (sivu 5).</li><li>Tarkista [MEDIA]-asetus (sivu 30).</li><li>Järjestelmä pystyy toistamaan vain 8 kansiota.</li><li>Varmista, että kansioita on enintään 200.</li><li>Varmista, että kansiossa on enintään 150 äänitiedostoa tai JPEG-kuvatiedostoa.</li></ul>
JPEG-kuvatiedostoa ei voi näyttää.	<ul style="list-style-type: none"><li>JPEG-kuvatiedosto on normaalitilassa suurempi kuin 3 072 (leveys) × 2 048 (korkeus) kuvapistettä tai yleisimmin Internet-sivustoilla käytetyssä progressiivisessa tiedostomuodossa yli 2 000 000 kuvapistettä.</li></ul>
Videotiedostoa ei voi toistaa.	<ul style="list-style-type: none"><li>Videotiedosto on suurempi kuin 720 (leveys) × 576 (korkeus).</li></ul>
Kansioiden tai tiedostojen nimet eivät näy oikein.	<ul style="list-style-type: none"><li>Järjestelmässä näkyvät vain numerot ja kirjaimet. Muut merkit eivät näy oikein.</li></ul>

## USB-laitteen toistaminen

Oire	Ongelmia ja ratkaisuja
USB-laitteen toisto ei ala alusta.	<ul style="list-style-type: none"><li>Paina laitteen tai kaukosäätimen ■-painiketta pysäytystilassa ja aloita sitten toisto (sivu 30).</li></ul>
USB-laitteesta ei voi toistaa.	<ul style="list-style-type: none"><li>USB-laitteet, jotka on alustettu muihin kuin FAT12-, FAT16- tai FAT32-tiedostojärjestelmiin, eivät ole yhteensopivia.* * Tämä järjestelmä tukee FAT12-, FAT16- ja FAT32-muotoja, mutta jotkin USB-laitteet eivät ehkä tue kaikkia FAT-muotoja. Lisätietoja saat USB-laitteen käyttöohjeesta tai laitteen valmistajalta.</li><li>Jos käytössä on osoitettu USB-laite, vain ensimmäisen osion äänitiedostoja voi toistaa.</li></ul>
Tiedostoa ei voi toistaa.	<ul style="list-style-type: none"><li>Tiedostotunniste tai tiedostomuoto eivät ole yhteensopivia. Lisätietoja on kohdassa ”Toistettavat levyt / USB-laitteen tiedostojen toistaminen” (sivu 5).</li><li>Tarkista [MEDIA]-asetus (sivu 30).</li><li>Järjestelmä pystyy toistamaan vain 8 kansiota.</li><li>Varmista, että kansioita on enintään 200.</li><li>Varmista, että kansiossa on enintään 150 äänitiedostoa tai JPEG-kuvatiedostoa.</li><li>Esimerkiksi salattuja tai salasanalla suojattuja tiedostoja ei voi toistaa.</li></ul>
JPEG-kuvatiedostoa ei voi näyttää.	<ul style="list-style-type: none"><li>JPEG-kuvatiedosto on normaalitilassa suurempi kuin 3 072 (leveys) × 2 048 (korkeus) kuvapistettä tai yleisimmin Internet-sivustoilla käytetyssä progressiivisessä tiedostomuodossa yli 2 000 000 kuvapistettä.</li></ul>
Videotiedostoa ei voi toistaa.	<ul style="list-style-type: none"><li>Videotiedosto on suurempi kuin 720 (leveys) × 576 (korkeus).</li></ul>
WMA-tiedostoa ei voi toistaa.	<ul style="list-style-type: none"><li>WMA DRM-, WMA Lossless- tai WMA -muotoisia WMA-tiedostoja ei voi toistaa.</li></ul>

Oire	Ongelmia ja ratkaisuja
AAC-tiedostoa ei voi toistaa.	<ul style="list-style-type: none"> <li>• AAC- tai AAC Lossless -muotoisia AAC-tiedostoja ei voi toistaa.</li> </ul>
Kansioiden tai tiedostojen nimet eivät näy oikein.	<ul style="list-style-type: none"> <li>• Järjestelmässä näkyvät vain numerot ja kirjaimet. Muut merkit eivät näy oikein.</li> </ul>
Toiston alkamisessa voi kestää jonkin aikaa.	<ul style="list-style-type: none"> <li>• Kun järjestelmä on lukenut kaikki USB-laitteessa olevat tiedostot, toiston alkamisessa voi kestää tavallista kauemmin, jos <ul style="list-style-type: none"> <li>– USB-laitteessa on useita kansioita ja tiedostoja</li> <li>– kansio- tai tiedostorakenne on monimutkainen</li> <li>– muistikapasiteetti on hyvin suuri</li> <li>– tiedostot ovat hyvin suuria</li> <li>– sisäinen muisti on sirpaloitunut.</li> </ul> </li> <li>• Järjestelmä toistaa äänitiedostoa AAC-muodossa.</li> </ul>
Muussa laitteessa käytetty USB-laite ei toimi.	<ul style="list-style-type: none"> <li>• Siihen on ehkä tallennettu tiedostoja, joita ei tueta. Jos näin on, varmuuskopioi USB-laitteessa olevat tärkeät tiedot tietokoneen kiintolevyille. Alusta USB-laite seuraavaksi FAT12-, FAT16- tai FAT32-muotoon ja siirrä tiedostot sitten USB-laitteeseen uudelleen.</li> </ul>

## Ääniraitojen ja tiedostojen siirtäminen

Oire	Ongelmia ja ratkaisuja
Siirtoa USB-laitteeseen ei voi aloittaa.	<ul style="list-style-type: none"> <li>• Seuraavanlaisia ongelmia on voinut ilmetä: <ul style="list-style-type: none"> <li>– USB-laite on täynnä.</li> <li>– USB-laitteen sisältämien äänitiedostojen tai kansioiden määrä on ylittänyt ylärajan.</li> <li>– USB-laite on kirjoitussuojattu.</li> </ul> </li> </ul>
Siirto loppuu liian aikaisin.	<ul style="list-style-type: none"> <li>• USB-laitteen siirtonopeus on erittäin alhainen. Kytke sellainen USB-laite, jota voi toistaa tässä järjestelmässä.</li> <li>• Jos siirto- tai poistotoimintoja toistetaan usein, USB-laitteen tiedostorakenne muuttuu monimutkaiseksi. Alusta USB-laite USB-laitteen mukana toimitettujen käyttöohjeiden mukaan. Jos ongelma ei ratkea, ota yhteyttä lähimpään Sony-jälleenmyyjään.</li> <li>• USB-laite on täynnä.</li> <li>• USB-laitteen sisältämien äänitiedostojen tai kansioiden määrä on ylittänyt ylärajan.</li> </ul>
Siirto USB-laitteeseen aiheuttaa virheen. USB-laitteessa olevia äänitiedostoja tai kansioita ei voi poistaa.	<ul style="list-style-type: none"> <li>• USB-laite irrotettiin tai virta katkaistiin tiedostojen poiston aikana. Poista osittain tallennettu tiedosto. Jos tämä ei korjaa ongelmaa, USB-laite voi olla viallinen. Alusta USB-laite USB-laitteen mukana toimitettujen käyttöohjeiden mukaan. Jos ongelma ei ratkea, ota yhteyttä lähimpään Sony-jälleenmyyjään.</li> <li>• Tarkasta, onko USB-laite kirjoitussuojattu.</li> </ul>



## Viritin

Oire	Ongelmia ja ratkaisuja
Radioasemia ei voi viritellä.	<ul style="list-style-type: none"><li>• Varmista, että antennijohto on kiinnitetty kunnolla. Säädä antennia tai liitä ulkoinen antenni tarvittaessa.</li><li>• Asemien signaalinvoimakkuus on liian heikko (käytettäessä automaattista viritystä). Käytä suoraviritystä.</li></ul>
FM-vastaanotto on heikkolaatuinen.	<ul style="list-style-type: none"><li>• Liitä laite FM-ulkoantenniin 75 ohmin koaksiaalikaapelilla (lisävaruste).</li></ul>
RDS-järjestelmä ei toimi normaalisti.	<ul style="list-style-type: none"><li>• Viritetty asema ei välitä RDS-signaalia oikein tai signaali on heikko.</li></ul>

## HDMI-ohjaus

Oire	Ongelmia ja ratkaisuja
HDMI-ohjaus-toiminto ei toimi.	<ul style="list-style-type: none"><li>• Valitse [HDMI-ASETUKSET]-valikon [HDMI-OHJAUS]-asetukseksi [KÄYTTÖSSÄ] (sivu 51).</li><li>• Varmista, että kytketty laite tukee [HDMI-OHJAUS]-toimintoa.</li><li>• Tarkasta kytketyn laitteen HDMI-ohjaus-toiminnon asetukset. Lisätietoja on laitteen käyttöohjeissa.</li><li>• Jos muutat HDMI-kytkentää, kytke ja irrotat virtajohdon tai sähköt katkeavat, valitse [HDMI-ASETUKSET]-valikon [HDMI-OHJAUS]-asetukseksi [EI KÄYT.] ja valitse sitten asetukseksi [KÄYTTÖSSÄ] (sivu 51).</li><li>• Lisätietoja on kohdassa ”BRAVIA” Syncin HDMI-ohjaus-toiminnon käyttäminen” (sivu 42).</li></ul>
Järjestelmästä tai televisiosta ei kuulu ääntä käytettäessä järjestelmän äänenhallintaa.	<ul style="list-style-type: none"><li>• Varmista, että kytketty televisio tukee järjestelmän äänenhallintaa.</li><li>• Lisätietoja on kohdassa ”BRAVIA” Syncin HDMI-ohjaus-toiminnon käyttäminen” (sivu 42).</li></ul>
Television tulosignaalin valinta ei muutu automaattisesti, kun järjestelmä kytketään televisioon SCART (EURO AV) -kaapelilla.	<ul style="list-style-type: none"><li>• Valitse [HDMI-ASETUKSET]-valikon [HDMI-OHJAUS]-asetukseksi [EI KÄYT.] (sivu 51).</li></ul>

## Ilmoitukset

Oire	Ongelmia ja ratkaisuja
"PROTECT" ja "PUSH PWR" tulevat näkyviin vuorotellen.	<ul style="list-style-type: none"><li>• Katkaise järjestelmästä virta painamalla  ja tarkista seuraavat kohdat, kun "STANDBY" katoaa näkyvistä.<ul style="list-style-type: none"><li>– Ovatko kaiutinjohdot + ja – oikosulussa?</li><li>– Ovatko laitteen päällä olevat ilmanvaihtoaukot tukossa?</li><li>– Kun olet tarkastanut ja mahdollisesti korjannut edellä mainitut asiat, kytke järjestelmän virta. Jos et löydä ongelman syytä, vaikka olet tarkastanut edellä mainitut kohdat, ota yhteys lähimpään Sony-jälleenmyyjään.</li></ul></li></ul>
"OVERLOAD", "REMOVE", "USB" ja "PUSH PWR" tulevat näkyviin.	<ul style="list-style-type: none"><li>•  (USB) -liitännän virta on havaittu liian voimakkaaksi. Katkaise järjestelmän virta ja irrota USB-laite  (USB) -liitännästä. Varmista, että USB-laite ei ole viallinen. Jos virheilmoitus ei katoa, ota yhteyttä Sony-jälleenmyyjään.</li></ul>
"LOCKED" tulee näkyviin, eikä levyä voi poistaa.	<ul style="list-style-type: none"><li>• Ota yhteyttä Sony-jälleenmyyjään tai lähimpään valtuutettuun Sony-huoltoon.</li></ul>
"DATA ERR" tulee näkyviin.	<ul style="list-style-type: none"><li>• Toistettava tiedosto on viallinen.</li><li>• Tiedostomuoto ei vastaa tiedostotunnistetta. Lisätietoja on kohdassa "Toistettavat levyt / USB-laitteen tiedostojen toistaminen" (sivu 5).</li><li>• JPEG-kuvatiedostomuoto ei ole DCF-yhteensopiva.</li></ul>
"READING" tulee pitkäksi aikaa näkyviin toiston aikana.	<ul style="list-style-type: none"><li>• Tietojen lukeminen voi kestää pitkään, jos<ul style="list-style-type: none"><li>– USB-laitteessa on useita kansioita ja tiedostoja</li><li>– kansio- tai tiedostorakenne on monimutkainen</li><li>– muistikapasiteetti on hyvin suuri</li><li>– sisäinen muisti on sirpaloitunut.</li></ul></li></ul>

## Automaattinen vianmäärittystoiminto

### (näytössä näkyvä kirjaimia tai numeroita)

Kun automaattinen vianmäärittystoiminto on käytössä järjestelmän virhetoimintojen estämiseksi, 5 merkin pituinen huoltokoodi (esimerkiksi C 13 50), joka on kirjaimien ja 4 numeron yhdistelmä, ilmestyy televisioruutuun tai etupaneelin näyttöön. Jos näin käy, toimi seuraavan taulukon ohjeiden mukaan:

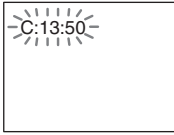

Huoltokoodin ensimmäiset 3 merkkiä	Syy ja/tai korjaustoimi
C 13	Levy on likainen. ➔ Puhdista levy pehmeällä liinalla (sivu 56).
E XX (XX on luku)	Automaattinen vianmäärittystoiminto on estänyt järjestelmää toimimasta virheellisesti. ➔ Ota yhteyttä lähimpään Sony-jälleenmyyjään tai paikalliseen valtuutettuun Sony-huoltoon ja ilmoita 5 merkin pituinen huoltokoodi. Esimerkki: E 61 10

## Kun version numero näkyy television kuvaruudussa

Kun kytket virran järjestelmään, television kuvaruudussa voi näkyä version numero [VER.X.XX] (X on numero). Vaikka kyseessä ei ole vika ja numero on tarkoitettu vain Sony-huollon käyttöön, järjestelmä ei toimi normaalisti. Katkaise virta järjestelmästä ja kytke virta sitten uudelleen.



# Tekniset tiedot

## Vahvistinosa

LÄHTÖTEHO (nimellinen):

Vasen etukaiutin / oikea etukaiutin / keskikaiutin / vasen surround-kaiutin / oikea surround-kaiutin:  
108 W (3 ohmia, 1 kHz, harmoninen särö 1 %)

LÄHTÖTEHO (vertailu):

Vasen etukaiutin / oikea etukaiutin / keskikaiutin / vasen surround-kaiutin / oikea surround-kaiutin:  
167 W (3 ohmia, 1 kHz)  
Bassokaiutin: 165 W (3 ohmia, 80 Hz)

Tuloliitännät (analogiset)

TV (AUDIO IN)

Herkkyys: 450/250 mV

Tuloliitännät (digitaaliset)

TV (Audio Return Channel/OPTICAL IN)

Tulosignaali: Dolby Digital  
5.1-kanavainen / DTS  
5.1-kanavainen / Linear  
PCM 2-kanavainen  
(näytteenottotaajuus: alle 48 kHz)

## CD-/DVD-järjestelmä

Laserdiodin ominaisuudet Säteilyn kesto: jatkuva  
Laserin teho: alle 44,6 µW

\* Teho on mitattu 200 mm:n etäisyydeltä optisen lukupään linssin pinnalta käyttäen 7 mm:n aukkoa.

Signaalijärjestelmä PAL/NTSC

## USB-osa

↔ (USB) -liitäntä:

Enimmäisvirta: 500 mA

## Viritinosa

Järjestelmä Kidelukittu digitaalinen  
PLL-synteesiviritin  
87,5 MHz – 108,0 MHz  
(tarkkuus 50 kHz)

Antenni FM-johtoantenni

Antenniliitännät 75 ohmia,  
tasapainottamaton

## Video-osa

Lähtösignaalit

VIDEO: 1 Vp-p 75 ohmia  
R/G/B: 0,7 Vp-p 75 ohmia  
HDMI OUT: Tyyppi A  
(19-nastainen)

## Kaiuttimet

### Etukaiuttimet

#### DAV-DZ340 (SS-TS111)

Mitat (noin) 108 mm × 164 mm  
× 88 mm (l/k/s)

Paino (noin) 0,5 kg

#### DAV-DZ740 (SS-TS113)

Mitat (noin) 108 mm × 595 mm  
× 79 mm (l/k/s) (seinään  
asennettava osa)  
260 mm × 1 005 mm  
× 260 mm (l/k/s) (koko  
kaiutin)

Paino (noin) 1,1 kg (seinään asennettava  
osa)  
2,3 kg (koko kaiutin)

### Keskikaiutin (SS-CT111)

Mitat (noin) 261 mm × 82 mm × 79 mm  
(l/k/s)

Paino (noin) 0,6 kg

### Surround-kaiuttimet (SS-TS111)

Mitat (noin) 108 mm × 164 mm  
× 88 mm (l/k/s)

Paino (noin) 0,5 kg

### Bassokaiutin

#### DAV-DZ340 (SS-WS101)

Mitat (noin) 169 mm × 300 mm  
× 320 mm (l/k/s)

Paino (noin) 5,3 kg

#### DAV-DZ740 (SS-WS111)

Mitat (noin) 230 mm × 400 mm  
× 305 mm (l/k/s)

Paino (noin) 6,1 kg

### Yleistä

Käyttöjännite 220 V–240 V AC,  
50/60 Hz

Tehonkulutus Toiminnassa: 160 W  
Valmiustilassa: 0,3 W\*

\* Voimassa, kun järjestelmä on seuraavassa tilassa:

– ”DEMO”-asetuksena on ”OFF”.

– [HDMI-OH]AUS]-asetuksena on [EI KÄYT.].

Mitat (noin) 430 mm × 55 mm  
× 350 mm (l/k/s) ulkonevat  
osat mukaan lukien

Paino (noin) 3,5 kg

### Tuetut tiedostomuodot

#### MP3 (MPEG 1 Audio Layer-3)

Tiedostotunniste: mp3  
Bittinopeus: 32 kbps–320 kbps  
Näytteenottotaajuudet: 32/44,1/48 kHz



**WMA (vain USB-laite)**

Tiedostotunniste:	wma
Bittinopeus:	48 kbps–192 kbps
Näytteenottotaajuudet:	44,1 kHz

**AAC (vain USB-laite)**

Tiedostotunniste:	m4a
Bittinopeus:	48 kbps–320 kbps
Näytteenottotaajuudet:	44,1 kHz

**Xvid**

Tiedostotunniste:	avi
Videokoodekki:	Xvid video
Bittinopeus:	4.854 Mbps (enint.)
Tarkkuus/kuvataajuus:	720 × 480 / 30 fps 720 × 576 / 25 fps
Audiokoodekki:	MP3

**MPEG4**

Tuettu muoto:	MP4 Tiedostomuoto
Tiedostotunniste:	mp4/m4v
Videokoodekki:	MPEG4 Simple Profile (AVC ei ole yhteensopiva.)
Bittinopeus:	4 Mbps
Kuvataajuus:	30 fps
Tarkkuus:	720 × 576
Audiokoodekki:	AAC-LC (HE-AAC ei ole yhteensopiva.)
DRM:	Yhteensopimaton

Rakennetta ja teknisiä tietoja saatetaan muuttaa siitä erikseen ilmoittamatta.

- Valmiustilan tehonkulutus on 0,3 W.
- Digitaalisella S-Master-vahvistimella saavutetaan yli 85 %:n hyötysuhde.

## Tiedostotyyppien mukainen toistojärjestys

Alla olevassa taulukossa näkyy tiedostotyyppien mukainen toistojärjestys [MEDIA]-asetuksessa.

Tiedostotyyppi levyllä tai USB-laitteessa	[MEDIA]-asetus				
	[VIDEO]		[VALOKUVA/ MUSIIKKI]	[VALOKUVA]	[MUSIIKKI]
	Levy	USB-laite	Levy	Levy/USB-laite	Levy/USB-laite
Vain videotiedostot	Videotiedostot	Videotiedostot	Videotiedostot	Videotiedostot	Videotiedostot
Vain JPEG-kuvatiedostot	JPEG-kuvatiedostot	JPEG-kuvatiedostot	JPEG-kuvatiedostot	JPEG-kuvatiedostot	JPEG-kuvatiedostot
Vain äänitiedostot	MP3-tiedostot	Äänitiedostot	MP3-tiedostot	Äänitiedostot*	Äänitiedostot*
Videotiedostot ja JPEG-kuvatiedostot	Videotiedostot	Videotiedostot	JPEG-kuvatiedostot	JPEG-kuvatiedostot	Videotiedostot
Videotiedostot ja äänitiedostot	Videotiedostot	Videotiedostot	MP3-tiedostot	Äänitiedostot*	Äänitiedostot*
Äänitiedostot ja JPEG-kuvatiedostot	MP3-tiedostot ja JPEG-kuvatiedostot kuvaesityksessä	Äänitiedostot	MP3-tiedostot ja JPEG-kuvatiedostot kuvaesityksessä	JPEG-kuvatiedostot	Äänitiedostot*
Videotiedostot, äänitiedostot ja JPEG-kuvatiedostot	Videotiedostot	Videotiedostot	MP3-tiedostot ja JPEG-kuvatiedostot kuvaesityksessä	JPEG-kuvatiedostot	Äänitiedostot*

\* Jos käytössä on levy, vain MP3-tiedostoja voidaan toistaa.

## Kielikoodien luettelo

Kielten kirjoitusasu noudattaa ISO 639: 1988 (E/F) -standardia.

Koodi	Kieli	Koodi	Kieli	Koodi	Kieli	Koodi	Kieli
1027	Afar	1183	Irish	1347	Maori	1507	Samoan
1028	Abkhazian	1186	Scots Gaelic	1349	Macedonian	1508	Shona
1032	Afrikaans	1194	Galician	1350	Malayalam	1509	Somali
1039	Amharic	1196	Guarani	1352	Mongolian	1511	Albanian
1044	Arabic	1203	Gujarati	1353	Moldavian	1512	Serbian
1045	Assamese	1209	Hausa	1356	Marathi	1513	Siswati
1051	Aymara	1217	Hindi	1357	Malay	1514	Sesotho
1052	Azerbajjani	1226	Croatian	1358	Maltese	1515	Sundanese
1053	Bashkir	1229	Hungarian	1363	Burmese	1516	Swedish
1057	Byelorussian	1233	Armenian	1365	Nauru	1517	Swahili
1059	Bulgarian	1235	Interlingua	1369	Nepali	1521	Tamil
1060	Bihari	1239	Interlingue	1376	Dutch	1525	Telugu
1061	Bislama	1245	Inupiak	1379	Norwegian	1527	Tajik
1066	Bengali; Bangla	1248	Indonesian;	1393	Occitan	1528	Thai
		1253	Icelandic	1403	(Afan)Oromo	1529	Tigrinya
1067	Tibetan	1254	Italian	1408	Oriya	1531	Turkmen
1070	Breton	1257	Hebrew	1417	Punjabi	1532	Tagalog
1079	Catalan	1261	Japanese	1428	Polish	1534	Setswana
1093	Corsican	1269	Yiddish	1435	Pashto;	1535	Tonga
1097	Czech	1283	Javanese		Pushto	1538	Turkish
1103	Welsh	1287	Georgian	1436	Portuguese	1539	Tsonga
1105	Danish	1297	Kazakh	1463	Quechua	1540	Tatar
1109	German	1298	Greenlandic	1481	Rhaeto-	1543	Twi
1130	Bhutani	1299	Cambodian		Romance	1557	Ukrainian
1142	Greek	1300	Kannada	1482	Kirundi	1564	Urdu
1144	English	1301	Korean	1483	Romanian	1572	Uzbek
1145	Esperanto	1305	Kashmiri	1489	Russian	1581	Vietnamese
1149	Spanish	1307	Kurdish	1491	Kinyarwanda	1587	Volapük
1150	Estonian	1311	Kirghiz	1495	Sanskrit	1613	Wolof
1151	Basque	1313	Latin	1498	Sindhi	1632	Xhosa
1157	Persian	1326	Lingala	1501	Sangho	1665	Yoruba
1165	Finnish	1327	Laothian	1502	Serbo-Croatian	1684	Chinese
1166	Fiji	1332	Lithuanian	1503	Singhalese	1697	Zulu
1171	Faroese	1334	Latvian; Lettish	1505	Slovak		
1174	French	1345	Malagasy	1506	Slovenian		
1181	Frisian					1703	ei määritetty

Lisätietoja

## Käytönvalvonnan aluekoodien luettelo

Koodi	Alue	Koodi	Alue	Koodi	Alue	Koodi	Alue
2044	Argentiina	2165	Suomi	2362	Meksiko	2149	Espanja
2047	Australia	2174	Ranska	2376	Alankomaat	2499	Ruotsi
2046	Itävalta	2109	Saksa	2390	Uusi-Seelanti	2086	Sveitsi
2057	Belgia	2248	Intia	2379	Norja	2528	Thaimaa
2070	Brasilia	2238	Indonesia	2427	Pakistan	2184	Yhdistynyt kuningaskunta
2079	Kanada	2254	Italia	2424	Filippiinit		
2090	Chile	2276	Japani	2436	Portugali		
2092	Kiina	2304	Korea	2489	Venäjä		
2115	Tanska	2363	Malesia	2501	Singapore		

# Hakemisto

## A

A/V SYNC 47  
AIKA 31  
Aluekoodi 7  
ANGLE 32  
ASETUKSET 49  
AUDIO 50  
AUDIO (HDMI) 51  
AUDIO DRC 51  
AUDIO RETURN  
CHANNEL 51  
AUDIOASETUKSET 51  
AUTO.STBY 48

## D

DEMO 48  
DIMMER 48  
DUAL MONO 47  
DVD-levyn valikko 32

## E

Etupaneeli 10

## F

FM MODE 39

## H

HDMI  
YCBCR/RGB (HDMI) 51  
HDMI-ASETUKSET 50  
HDMI-OHJAUS 51  
HDMI-ohjaus 42  
HDMI-TARKKUUS 50

## J

JPEG-TARKKUUS 51

## K

KAIUTINASETUKSET 53  
CONNECTION 53  
ETÄISYYS 53  
TASO 54  
Kaukosäädin 12  
KÄYTTÖNVALVONTA 52  
KIELEN ASETUS 49  
Kielikoodien luettelo 67

## L

LINE 50

## M

MEDIA 30, 36  
MONILEVY TOISTONJTK 53  
MUKAUTETTU 49  
Multi Session CD 7  
Multiplex-lähetysääni 47

## N

NÄYTÖNSÄÄSTÄJÄ 52  
NÄYTTÖ 49  
NOLLAUS 53

## O

Ohjausvalikko 14  
Ohjelmoitu toisto 33

## P

Pika-asennus 25

## R

RAIDAN VALINTA 52  
RDS 40

## S

Satunnaistoisto 34  
SLEEP 46  
SOUND MODE 41  
SUBTITLE 32  
SYSTEM MENU 39, 46, 47, 48  
SYSTEM SETUP 52

## T

Takapaneeli 11  
TAUKOTILA 50  
TAUSTA 52  
TEHOSTE 35  
TEKSTITYS 50  
TESTIÄÄNI 54  
Toistettavat levyt 5  
Toistuva toisto 35  
TV-TYYPPI 50

## V

VAIHTOVÄLI 36  
VALIKKO 49  
VIDEO SETUP 50









---

<http://www.sony.net/>

4-262-748-11(1) (FI)

