

**SONY**<sup>®</sup>

4-446-734-13(1) (NL)

# Blu-ray Disc™/DVD Thuisbioscoopstelsel

**Gebruiksaanwijzing**

## WAARSCHUWING

Installeer het apparaat niet in een te kleine ruimte zoals een boekenkast of een inbouwkast.

Om brand te voorkomen mogen de ventilatieopeningen van het apparaat niet worden afgedekt met kranten, tafelkleedjes, gordijnen, enz.

Stel het apparaat niet bloot aan open vuur (bijvoorbeeld brandende kaarsen).

Stel het apparaat niet bloot aan vocht of water om het risico op brand of elektrische schokken te verminderen. Plaats evenmin met vloeistof gevulde voorwerpen zoals een vaas op het apparaat.

Batterijen of apparaten met geplaatste batterijen mogen niet worden blootgesteld aan overmatige warmte, zoals zonlicht en vuur.

Om verwondingen te voorkomen moet dit apparaat stevig worden vastgemaakt aan de grond/muur in overeenstemming met de installatie-instructies.

Alleen voor gebruik binnenshuis.

## OPGELET

Het gebruik van optische instrumenten bij dit product verhoogt het risico op oogletsel.

De laserstraal die wordt gebruikt in dit Blu-ray Disc/DVD-thuisbioscoopstelsel is schadelijk voor de ogen. Probeer de behuizing daarom niet uit elkaar te halen.

Laat alle onderhoud over aan bevoegd personeel.

CAUTION	CLASS 3R VISIBLE AND INVISIBLE LASER RADIATION WHEN OPEN. AVOID DIRECT EYE EXPOSURE.
VOORSICHT	KLASSE 3R SICHTBARE UND UNSICHTBARE LASERSTRÄHLUNG WENN GEÖFFNET. UNMITTELBAREN AUGENKONTAKT VERMEIDEN.
ADVARSEL	SYNLIG OG USYNLIG LASERSTRÅLING AF KLASSE 3R VED ÅBNING. UNDGÅ AT SE DIREKTE PÅ STRÅLEN.
ADVARSEL	SYNLIG OG USYNLIG LASERSTRÅLING I KLASSE 3R NÅR DEKSEL ÅPNES. UNNGÅ DIREKTE EKSPONERING AV ØYENE.
VARNING	KLASS 3R SYNLIG OCH OSYNLIG LASERSTRÅLNING NÅR DENNA DEL ÄR ÖPPNAD. UNDVIK ATT DIREKT EXPOSERA ÖGONEN FÖR STRÅLNINGEN.
VARO!	AVATTUNA LUOKAN 3R NÄKYVÄÄ JA NÄKYMÄTÖNTÄ LASERSÄTELYÄ. VÄLTÄ KATSEEN SUORAA AUKISTAMISTA.
警告	打开时有可见和不可见激光辐射。避免眼睛受到直射的照射
注意	打開時有第3類可見及不可見雷射輻射。避免眼睛直接暴露。

Dit apparaat is geclassificeerd als een laserproduct van klasse 3R. Wanneer de laserwerende behuizing wordt geopend, worden zichtbare en onzichtbare laserstralen verspreid; zorg er dus voor dat u nooit rechtstreeks in deze bron kijkt. Deze markering vindt u terug op het onderdeel van het toestel dat tegen laserstralen is bestand.

**CLASS 1 LASER PRODUCT**  
**LASER KLASSE 1**  
**LUOKAN 1 LASERLAITE**  
**KLASS 1 LASERAPPARAT**  
**1类激光产品**  
**第1类雷射产品**

Dit toestel is geclassificeerd als een laserproduct van klasse 1. Deze aanduiding bevindt zich achteraan op de buitenkant van het toestel. Het naamplaatje bevindt zich onderaan op de buitenkant.

## Voor klanten in Europa



**Verwijdering van oude elektrische en elektronische apparaten (Toepasbaar in de Europese Unie en andere Europese landen met gescheiden inzamelingsystemen)**

Het symbool op het product of op de verpakking wijst erop dat dit product niet als huishoudelijk afval mag worden behandeld. Het moet echter naar een plaats worden gebracht waar elektrische en elektronische apparatuur wordt gerecycled. Als u ervoor zorgt dat dit product op de correcte manier wordt verwerkt, voorkomt u voor mens en milieu negatieve gevolgen die zich zouden kunnen voordoen in geval van verkeerde afvalbehandeling. Recycling van materialen draagt bij aan het behoud van natuurlijke bronnen. Voor meer details in verband met het recyclen van dit product neemt u contact op met de gemeentelijke instanties, het bedrijf of de dienst belast met de verwijdering van huishoudafval, of de winkel waar u het product hebt gekocht.

Alleen Europa



### **Verwijdering van oude batterijen (in de Europese Unie en andere Europese landen met afzonderlijke inzamelingsystemen)**

Dit symbool op de batterij of verpakking wijst erop dat de meegeleverde batterij van dit product niet als huishoudelijk afval behandeld mag worden.

Op sommige batterijen kan dit symbool voorkomen in combinatie met een chemisch symbool. De chemische symbolen voor kwik (Hg) of lood (Pb) worden toegevoegd als de batterij meer dan 0,0005 % kwik of 0,004 % lood bevat.

Door deze batterijen op juiste wijze af te voeren, voorkomt u voor mens en milieu negatieve gevolgen die zich zouden kunnen voordoen in geval van verkeerde afvalbehandeling. Het recyclen van materialen draagt bij aan het behoud van natuurlijke bronnen.

Wanneer de producten om redenen van veiligheid, prestaties dan wel in verband met data-integriteit een permanente verbinding met een ingebouwde batterij vereisen, dient deze batterij enkel door gekwalificeerd servicepersoneel vervangen te worden.

Om ervoor te zorgen dat de batterij op een juiste wijze zal worden behandeld, dient het product aan het eind van zijn levenscyclus overhandigd te worden aan het desbetreffende inzamelingspunt voor de recycling van elektrisch en elektronisch materiaal.

Voor alle andere batterijen verwijzen we u naar het gedeelte over hoe de batterij veilig uit het product te verwijderen. Lever de batterij in bij het desbetreffende inzamelingspunt voor de recycling van batterijen.

Voor meer details in verband met het recyclen van dit product of deze batterij, neemt u contact op met de gemeentelijke instanties, het bedrijf of de dienst belast met de verwijdering van huishoudafval of de winkel waar u het product hebt gekocht.

**Opmerking voor klanten: de volgende informatie geldt enkel voor apparatuur verkocht in landen waar de EU-richtlijnen van kracht zijn.**

Dit product is vervaardigd door of namens Sony Corporation, 1-7-1 Konan Minato-ku Tokyo, 108-0075 Japan. Vragen die gerelateerd zijn aan het voldoen van het product aan wetgeving van de Europese Unie dienen te worden gericht aan de gevolmachtigde vertegenwoordiger, Sony Deutschland GmbH, Hedelfinger Strasse 61, 70327 Stuttgart, Duitsland. Voor service- of garantiezaken verwijzen wij u graag naar de adressen die in de afzonderlijke service- of garantiedocumenten worden gegeven.

Sony Corp. verklaart hierbij dat deze apparatuur in overeenstemming is met de essentiële vereisten en andere relevante bepalingen van Richtlijn 1999/5/EC. Ga voor meer informatie naar de volgende website: <http://www.compliance.sony.de/>



### **Voor klanten in Australië**

Dit toestel moet worden geïnstalleerd en bediend met minstens 20 cm ruimte tussen de zender en uzelf (uitgezonderd lichaamsdelen: handen, polsen, voeten en enkels).

### **Voor klanten in Australië en India**



**Verwijdering van oude elektrische en elektronische apparaten (Toepasbaar in de Europese Unie en andere Europese landen met gescheiden inzamelingsystemen)**

## Voorzorgsmaatregelen

Dit toestel is getest en goedgekeurd conform de beperkingen zoals vermeld in de EMC-richtlijn met gebruikmaking van een verbindingskabel van minder dan 3 meter. (alleen bij modellen voor Europa)

## Spanningsbronnen

- Het toestel blijft onder spanning staan zolang de stekker in het stopcontact zit, ook al is het toestel zelf uitgeschakeld.
- De stekker wordt gebruikt om het toestel los te koppelen; verbind het toestel daarom met een stopcontact waar u gemakkelijk bij kunt. Als u een onregelmatigheid in het toestel opmerkt, trekt u de stekker onmiddellijk uit het stopcontact.

## Opmerking bij het bekijken van 3D-beelden

Sommige mensen kunnen ongemakken ervaren (vermoeide ogen, vermoeidheid of misselijkheid) bij het bekijken van 3D-beelden. Sony raadt alle gebruikers aan regelmatig rustpauzes in te laten bij het bekijken van 3D-beelden. De lengte en de frequentie van de nodige rustpauzes variëren van persoon tot persoon. U moet zelf beslissen wat voor u het best is. Als u ongemakken ervaart, dient u het bekijken van 3D-beelden stop te zetten tot het ongemak over is. Raadpleeg indien nodig een dokter. Raadpleeg eveneens (i) de gebruiksaanwijzing en/of het waarschuwingsbericht van eventuele andere apparaten die u gebruikt met dit product of van Blu-ray Disc-inhoud die u afspeelt met dit product, en (ii) onze website (<http://esupport.sony.com/>) voor de recentste informatie. De ogen van jonge kinderen (vooral jonger dan zes jaar) zijn nog steeds in ontwikkeling. Raadpleeg een arts (bijv. een kinderarts of oogarts) voor u jonge kinderen 3D-beelden laat bekijken. Volwassen dienen ervoor te zorgen dat jonge kinderen de bovenstaande aanbevelingen opvolgen.

## Kopieerbeveiliging

- Blu-ray Disc- en DVD-media maken gebruik van geavanceerde systemen voor kopieerbeveiliging. Deze systemen, die AACs (Advanced Access Content System) en CSS (Content Scramble System) worden genoemd, bevatten mogelijk enkele beperkingen voor weergave, analoge uitvoer en andere soortgelijke functies. De bediening van dit product en de geldende beperkingen kunnen variëren afhankelijk van de aankoopdatum, aangezien de regulerende instantie van de AACs de beperkingsregels kan aanvullen of wijzigen na de aankoopdatum.
- Cinavia-opmerking  
Dit product maakt gebruik van Cinavia-technologie om het gebruik van onbevoegde kopieën van bepaalde commercieel geproduceerde films en video's en de muziek daarvan te beperken. Wanneer ongeoorloofd gebruik van een onbevoegde kopie wordt gedetecteerd, wordt een melding gegeven en wordt het afspelen of kopiëren onderbroken. Meer informatie over Cinavia-technologie vindt u bij het online consumenteninformatiecentrum van Cinavia op <http://www.cinavia.com>. Voor meer informatie over Cinavia per post stuurt u een brief met uw postadres naar: Cinavia Consumer Information Center, P.O. Box 86851, San Diego, CA, 92138, VS.

## Auteursrechten en handelsmerken

- Dit systeem is uitgerust met een Dolby\* Digital en Dolby Pro Logic adaptive matrix surround decoder en het DTS\*\* Digital Surround System.
  - \* Geproduceerd onder licentie van Dolby Laboratories. Dolby, Pro Logic en het dubbele D-symbool zijn handelsmerken van Dolby Laboratories.
  - \*\* Geproduceerd onder licentie onder Amerikaanse patentnummers: 5,956,674; 5,974,380; 6,226,616; 6,487,535; 7,212,872; 7,333,929; 7,392,195; 7,272,567 en andere Amerikaanse en wereldwijde patenten die uitgegeven of in behandeling zijn. DTS-HD, het symbool, en DTS-HD en het symbool samen, zijn gedeponeerde handelsmerken van DTS, Inc. Dit product bevat software. © DTS, Inc. Alle rechten voorbehouden.
- Dit systeem is uitgerust met High-Definition Multimedia Interface (HDMI™)-technologie. De termen HDMI en HDMI High-Definition Multimedia Interface, en het HDMI-logo zijn handelsmerken of geregistreerde handelsmerken van HDMI Licensing LLC in de VS en andere landen.
- Java is een handelsmerk van Oracle en/of zijn partners.
- “DVD logo” is een handelsmerk van DVD Format/Logo Licensing Corporation.
- “Blu-ray Disc”, “Blu-ray”, “Blu-ray 3D”, “BD-LIVE”, “BONUSVIEW” en logo’s zijn handelsmerken van de Blu-ray Disc Association.
- “Blu-ray Disc”, “DVD+RW”, “DVD-RW”, “DVD+R”, “DVD-R”, “DVD VIDEO” en “CD”-logo’s zijn handelsmerken.
- “BRAVIA” is een handelsmerk van Sony Corporation.
- “AVCHD 3D/Progressive” en het “AVCHD 3D/Progressive”-logo zijn handelsmerken van Panasonic Corporation en Sony Corporation.
- “XMB” en “cross media bar” zijn handelsmerken van Sony Corporation en Sony Computer Entertainment Inc.
- “PlayStation” is een geregistreerd handelsmerk van Sony Computer Entertainment Inc.
- “Sony Entertainment Network-logo” en “Sony Entertainment Network” zijn handelsmerken van Sony Corporation.
- Muziek- en videoverkenningstechnologie en daaraan gerelateerde gegevens worden verstrekt door Gracenote®. Gracenote is de industriestandaard voor de versterking van muziekherkenningstechnologie en gerelateerde inhoud. Meer informatie vindt u op [www.gracenote.com](http://www.gracenote.com). CD-, DVD-, Blu-ray Disc- en muziek- en videogerelateerde gegevens van Gracenote, Inc., copyright © 2000-heden Gracenote. Gracenote Software, copyright © 2000-heden Gracenote. Een of meerdere patenten die het eigendom zijn van Gracenote zijn van toepassing op dit product en deze service. Raadpleeg de Gracenote-website voor een gedeeltelijk overzicht van geldende Gracenote-patenten. Gracenote, CDDB, MusicID, MediaVOCs, het Gracenote-logo en logotype, en het “Powered by Gracenote”-logo zijn een handelsmerk of geregistreerd handelsmerk van Gracenote, Inc. in de Verenigde Staten en/of andere landen.



- Wi-Fi®, Wi-Fi Protected Access® en Wi-Fi Alliance® zijn geregistreerde handelsmerken van de Wi-Fi Alliance.
- Wi-Fi CERTIFIED™, WPA™, WPA2™ en Wi-Fi Protected Setup™ zijn handelsmerken van de Wi-Fi Alliance.
- Het N-logo is een handelsmerk of gedeponeerd handelsmerk van NFC forum, Inc. in de Verenigde Staten en andere landen.
- Android is een handelsmerk van Google Inc.

- Het woord en logo *Bluetooth*<sup>®</sup> zijn gedeponeerde handelsmerken in eigendom van Bluetooth SIG, Inc. en het gebruik van dergelijke merken door Sony Corporation geschiedt onder licentie. Andere handelsmerken en handelsnamen zijn van de respectieve eigenaren.
- MPEG Layer-3 audiocoderingstechnologie en patenten gelicenseerd door Fraunhofer IIS en Thomson.
- Dit product bevat eigendomstechnologie onder licentie van Verance Corporation en wordt beschermd onder Amerikaans patent 7,369,677 en andere Amerikaanse en wereldwijde patenten die zijn afgegeven of in behandeling zijn evenals onder de bescherming van copyright en handelsgeheimen voor bepaalde aspecten van dergelijke technologie. Cinavia is een handelsmerk van Verance Corporation. Copyright 2004-2010 Verance Corporation. Alle rechten voorbehouden door Verance. Reverse engineering of demontage is verboden.
- Windows Media is een geregistreerd handelsmerk of handelsmerk van Microsoft Corporation in de Verenigde Staten en/of andere landen. Dit product wordt beschermd door bepaalde intellectuele eigendomsrechten van de Microsoft Corporation. Gebruik of distributie van een dergelijke technologie buiten dit product om is verboden zonder een licentie van Microsoft of een geautoriseerde vertegenwoordiger van Microsoft. Inhoudseigenaren maken gebruik van Microsoft<sup>®</sup> PlayReady<sup>™</sup>-technologie voor inhoudstoegang om hun intellectuele eigendom, waaronder inhoud met copyright, te beschermen. Dit toestel maakt gebruik van PlayReady-technologie voor het openen van

inhoud die beschermd is door PlayReady en/of WMDRM. Als het apparaat er niet in slaagt om beperkingen op het gebruik van de inhoud af te dwingen, kunnen de eigenaars van de inhoud eisen dat Microsoft de mogelijkheid van het apparaat om inhoud te openen die beschermd is door PlayReady op te heffen. Deze opheffing oefent geen invloed uit op onbeveiligde inhoud of inhoud beveiligd door andere toegangstechnologieën. Inhoudseigenaars kunnen u vragen PlayReady bij te werken om hun inhoud te kunnen gebruiken. Als u een dergelijke upgrade weigert, zult u de inhoud waarvoor deze upgrade is vereist niet kunnen gebruiken.

- DLNA<sup>™</sup>, het DLNA-logo en DLNA CERTIFIED<sup>™</sup> zijn handelsmerken, servicemerken of kwaliteitsmerken van de Digital Living Network Alliance.
- Opera<sup>®</sup> Devices SDK van Opera Software ASA. Copyright 1995-2013 Opera Software ASA. Alle rechten voorbehouden.

**O** POWERED  
BY OPERA<sup>®</sup>

- Alle andere handelsmerken zijn handelsmerken van hun respectieve eigenaars.
- Andere systemen en productnamen zijn veelal handelsmerken of geregistreerde handelsmerken van hun fabrikanten. De symbolen <sup>™</sup> en <sup>®</sup> worden niet weergegeven in deze handleiding.

## Licentie-informatie voor de eindgebruiker

### Eindgebruikerslicentie-overeenkomst voor Gracenote®

Deze toepassing of dit apparaat bevat software van Gracenote, Inc. uit Emeryville, Californië ("Gracenote"). Met de software van Gracenote (de "Gracenote-software") kan deze toepassing schijf- en bestandsidentificatie uitvoeren en muziekgerelateerde informatie verkrijgen, waaronder de naam, de artiest, het nummer en titelinformatie ("Gracenote-gegevens") via online servers of opgenomen databases (gezamenlijk: "Gracenote-servers") en andere functies uitvoeren. U mag Gracenote-gegevens alleen gebruiken door middel van beoogde functies van de eindgebruiker voor deze toepassing of dit apparaat.

U stemt ermee in dat u Gracenote-gegevens, de Gracenote-software en de Gracenote-servers uitsluitend aanwendt voor uw eigen, niet-commerciële gebruik. U stemt ermee in de Gracenote-software of eventuele Gracenote-gegevens niet toe te wijzen aan, kopiëren voor of overdragen aan een derde partij. U STEMT ERMEE IN DE GRACENOTE-SOFTWARE, DE GRACENOTE-GEGEVENS EN DE GRACENOTE-SERVERS NIET ANDERS TE GEBRUIKEN OF EXPLOITEREN DAN ZOALS UITDRUKKELIJK TOEGESTAAN IN DIT DOCUMENT.

U stemt ermee in dat uw niet-exclusieve licentie om Gracenote-gegevens, de Gracenote-software en de Gracenote-servers te gebruiken, wordt beëindigd als u zich niet houdt aan deze beperkingen. Als uw licentie wordt beëindigd, stemt u ermee in het gebruik van Gracenote-gegevens, de Gracenote-software en de Gracenote-servers te staken. Gracenote behoudt alle rechten van Gracenote-gegevens, de Gracenote-software en de Gracenote-servers, waaronder alle eigendomsrechten. Onder geen enkele omstandigheid is Gracenote aansprakelijk voor eventuele betaling aan u voor informatie die u levert. U stemt ermee in dat Gracenote, Inc. haar rechten ten opzichte

van u krachtens deze overeenkomst direct mag uitoefenen in haar eigen naam.

De Gracenote-servers gebruiken een unieke identificatie om zoekopdrachten te traceren voor statistische doeleinden. Het doel van een willekeurig toegewezen identificatienummer is het mogelijk maken voor de Gracenote-service om zoekopdrachten te tellen zonder iets te weten te komen over wie u bent.

Voor meer informatie verwijzen we u naar de website voor het privacybeleid van Gracenote voor de Gracenote-service.

Voor de Gracenote-software en alle items van de Gracenote-gegevens krijgt u een "AS IS"-licentie. Gracenote is geen vertegenwoordiger en verleent geen garanties, uitdrukkelijk of impliciet, met betrekking tot de nauwkeurigheid van Gracenote-gegevens op de Gracenote-servers. Gracenote behoudt het recht om gegevens te verwijderen van de Gracenote-servers of om gegevenscategorieën te wijzigen op gronden die Gracenote voldoende acht. Er wordt geen garantie verstrekt dat de Gracenote-software of Gracenote-servers vrij zijn van fouten of dat de werking van Gracenote-software of Gracenote-servers ononderbroken zal plaatsvinden. Gracenote is niet verplicht u nieuwe, verbeterde of aanvullende gegevenstypen of -categorieën te leveren die Gracenote in de toekomst kan bieden en het staat Gracenote vrij om deze service te allen tijde stop te zetten.

GRACENOTE WIJST ALLE EXPLICIET EN IMPLICIETE GARANTIES VAN DE HAND, WAARONDER, MAAR NIET BEPERKT TOT, IMPLICIETE GARANTIES BETREFFENDE VERHANDELBAARHEID, GESCHIKTHEID VOOR EEN SPECIFIEK DOEL, TITEL EN NIET-SCHENDING. GRACENOTE BIEDT GEEN GARANTIE VOOR DE RESULTATEN DIE U VERKRIJGT DOOR HET GEBRUIK VAN DE GRACENOTE-SOFTWARE OF EEN GRACENOTE-SERVER. GRACENOTE IS IN GEEN ENKEL GEVAL AANSPRAKELIJK VOOR GEVOLG- OF BIJKOMENDE SCHADE OF VOOR GEDERFDE WINST OF INKOMSTEN.

© Gracenote, Inc. 2009

---

## Over deze gebruiksaanwijzing

- In deze gebruiksaanwijzing staan de bedieningselementen op de afstandsbediening beschreven. U kunt ook de bedieningselementen op het apparaat gebruiken als ze dezelfde of soortgelijke namen hebben als deze op de afstandsbediening.
- In deze handleiding wordt “schijf” gebruikt om te verwijzen naar BD's, DVD's of CD's, tenzij anders aangegeven door de tekst of illustraties.
- De aanwijzingen in deze gebruiksaanwijzing gelden voor BDV-E6100, BDV-E4100, BDV-E3100, and BDV-E2100. Ter illustratie wordt hier het model BDV-E6100 gebruikt. Elk verschil in werking is duidelijk aangegeven in de tekst, bijvoorbeeld door de toevoeging “alleen BDV-E6100”.
- Sommige afbeeldingen worden voorgesteld als conceptuele tekeningen en kunnen afwijken van de werkelijke producten.
- De items die worden weergegeven op het scherm van de tv kunnen verschillen afhankelijk van de regio waar u zich bevindt.
- De standaardinstelling is onderstreept.



# Inhoud

Over deze gebruiksaanwijzing .....	8
Uitpakken .....	10
Handleiding over onderdelen en bedieningselementen .....	13

## Aan de slag

<b>Stap 1: De luidsprekers</b>	
<b>installeren .....</b>	<b>17</b>
<b>Stap 2: Het toestel aansluiten .....</b>	<b>18</b>
<b>De luidsprekers aansluiten .....</b>	<b>18</b>
<b>De tv aansluiten .....</b>	<b>19</b>
<b>De andere apparatuur</b> <b>aansluiten (decoder, enz.) .....</b>	<b>20</b>
<b>De antenne aansluiten .....</b>	<b>21</b>
<b>Stap 3: Voorbereiden voor</b> <b>netwerkverbinding .....</b>	<b>21</b>
<b>Stap 4: De snelinstelling</b> <b>uitvoeren .....</b>	<b>23</b>
<b>Stap 5: De weergavebron</b> <b>selecteren .....</b>	<b>24</b>
<b>Stap 6: Surroundgeluid</b> <b>weergeven .....</b>	<b>24</b>

## Afspelen

Een schijf afspelen .....	26
Afspelen vanaf een USB-apparaat .....	28
Genieten van muziek vanaf een <i>Bluetooth</i> -apparaat .....	28
Verbinding maken met een smartphone via luisterfunctie met één druk op de knop (NFC) .....	30
Afspelen via een netwerk .....	32
Beschikbare opties .....	35

## Geluid aanpassen

De audio-indeling, meertalige muzieknummers of het kanaal selecteren .....	37
Multiplex Broadcast Sound weergeven .....	38

## Tuner

Luisteren naar de radio .....	38
Radio Data System-gegevens ontvangen (RDS) .....	40

## Overige functies

De functie Controle voor HDMI gebruiken voor "BRAVIA" Sync .....	40
De luidsprekers instellen .....	41
De timer gebruiken .....	42
De knoppen op het apparaat uitschakelen .....	43
De tv bedienen met de bijgeleverde afstandsbediening .....	43
Energie besparen in de stand-bystand .....	43
Websites doorbladeren .....	44

## Instellingen en afstellingen

Het instelscherm gebruiken .....	46
[Netwerk-update] .....	46
[Scherminstellingen] .....	47
[Audio-instellingen] .....	48
[BD/DVD-instellingen] .....	49
[Kinderbeveiliging] .....	50
[Systeeminstellingen] .....	50
[Netwerkinstellingen] .....	51
[Snelle netwerkinstellingen] .....	52
[Terugstellen] .....	53

## Aanvullende informatie

Voorzorgsmaatregelen .....	54
Opmerkingen over schijven .....	56
Probleemoplossing .....	57
Af speelbare schijven .....	62
Af speelbare bestandstypes .....	63
Ondersteunde audio-indelingen .....	65
Specificaties .....	65
Taalcode lijst .....	68
Index .....	70

## Uitpakken

- Gebruiksaanwijzing (alleen voor modellen voor Oceanië, Afrika, India, het Midden-Oosten, China, Thailand en Taiwan)
- Gids voor snelle instelling
- Installatiegids voor de luidspreker
- Referentieids (alleen voor modellen voor Europa)
- Afstandsbediening (1)
- R6 (AA)-batterijen (2)
- FM-draadantenne (1)

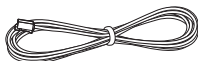

- High Speed HDMI-kabel (1) (alleen voor modellen voor Afrika\*, India, het Midden-Oosten, China, Thailand en Taiwan)

\*\*Met uitzondering van Zuid-Afrika.

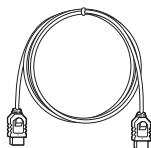

### alleen BDV-E6100

- Voorste luidsprekers (2)



- Surroundluidsprekers (2)



- Middenluidspreker (1)

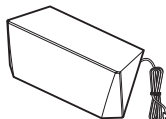

- Subwoofer (1)

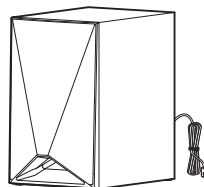

- Afdekkingen voor de onderkant van de luidspreker (4)



- Voeten (4)



- Onderste delen van de voor- en surroundluidsprekers (4)



- Schroeven (groot) (4)



- Schroeven (klein) (16)



### alleen BDV-E4100

- Voorste luidsprekers (2)



- Surroundluidsprekers (2)



- Middenluidspreker (1)

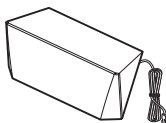

- Subwoofer (1)

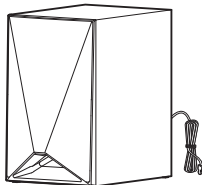

- Afdekkingen voor de onderkant van de luidspreker (2)



- Voeten (2)



- Onderste delen van de voorste luidsprekers (2)



- Schroeven (groot) (2)



- Schroeven (klein) (8)



### alleen BDV-E3100

- Voorste luidsprekers (2)



- Surroundluidsprekers (2)



- Middenluidspreker (1)

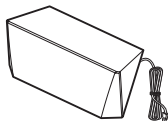

- Subwoofer (1)

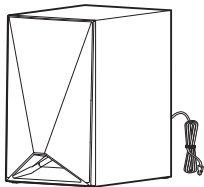

### alleen BDV-E2100

- Voorste luidsprekers (2)

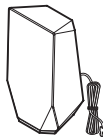

- Surroundluidsprekers (2)

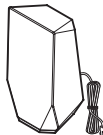

- Middenluidspreker (1)

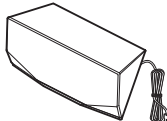

- Subwoofer (1)

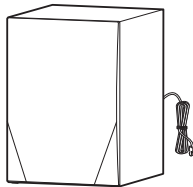

# Handleiding over onderdelen en bedieningselementen

Meer informatie vindt u op de pagina's tussen haakjes.

## Voorpaneel

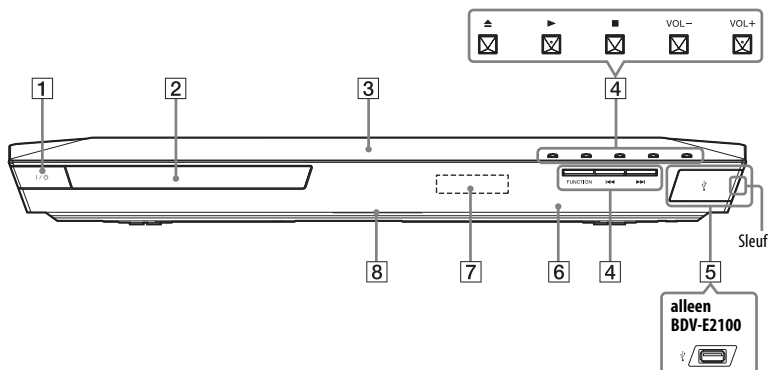

### 1 I/⏻ (aan/stand-by)

Schakelt het toestel in of activeert de stand-bystand.

### 2 Schijflade (pagina 26)

### 3 NFC (N-logo) (pagina 31)

Plaats het NFC-compatibele apparaat in de buurt van deze aanduiding om de NFC-functie in te schakelen.

### 4 Knoppen afspeelbediening

▲ (openen/sluiten)

▶<sup>a)</sup> ▶<sup>b)</sup> (afspelen)

■<sup>b)</sup> (stoppen)

VOL +/–<sup>a)</sup>

◀◀/▶▶ (vorige/volgende)

FUNCTION (pagina 24)

Selecteert de weergavebron.

<sup>a)</sup> De toetsen ▶ en VOL + zijn voorzien van een voelstip. Gebruik de voelstip als referentiepunt wanneer u het apparaat bedient.

<sup>b)</sup> Houd ▶ minstens 2 seconden ingedrukt op het apparaat, en de ingebouwde geluidsdemonstratie wordt op het systeem afgespeeld. Druk op ■ om de demonstratie te stoppen.

### Opmerking

Tijdens de demonstratie kan het geluidsniveau hoger zijn dan het geluidsniveau dat u had ingesteld.

### 5 USB-poort (pagina 28)

(alleen BDV-E6100/BDV-E4100/BDV-E3100) Plaats uw vingernagel in de sleuf om de afdekplaat te openen.

### 6 AF (afstandsbedieningssensor)

### 7 Display op het voorpaneel

### 8 Ledlampje

Wit: Lampje gaat branden als het apparaat wordt ingeschakeld.

Blauw (voor status Bluetooth):

– System is klaar om te koppelen: Knippert snel

– Tijdens koppelen: Knippert snel

– Tijdens verbinding: Knippert

– Verbinding is tot stand gebracht: Brandt

## Aanduidingen in het display op het voorpaneel

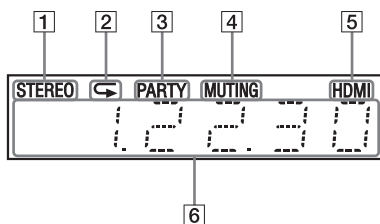

- 1 **Licht op bij ontvangst van stereogeluid. (alleen radio)**
- 2 **Licht op wanneer herhaald afspelen geactiveerd is.**
- 3 **Licht op wanneer het systeem afspelt via de functie PARTY STREAMING.**
- 4 **Licht op wanneer geluidsonderdrukking ingeschakeld is.**
- 5 **Licht op wanneer de HDMI (OUT)-aansluiting correct is aangesloten op een apparaat dat voldoet aan HDCP (High-bandwidth Digital Content Protection) met DVI- (Digital Visual Interface) of HDMI-input.**

- 6 **Geeft de status van het systeem weer, zoals de radiofrequentie, enz.**

Door op DISPLAY te drukken, wordt de invoer informatie/decoderingsstatus weergegeven wanneer de functie is ingesteld op "TV".

De invoer informatie/decoderingsstatus wordt mogelijk niet weergegeven afhankelijk van de invoer of het item dat wordt gedecodeerd.

### Opmerking

Als [Hoofdapparaatverlichting] is ingesteld op [Auto] bij [Systeeminstellingen] dooft het display op het voorpaneel vanzelf wanneer het apparaat gedurende 10 seconden niet wordt bediend.

## Achterpaneel

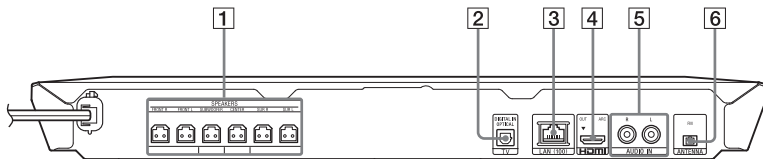

- 1 **Aansluitingen SPEAKERS (pagina 18)**
- 2 **TV (DIGITAL IN OPTICAL)-aansluiting (pagina 19)**
- 3 **LAN (100)-aansluiting (pagina 21)**
- 4 **HDMI (OUT)-aansluiting (pagina 19)**
- 5 **AUDIO IN (L/R)-aansluitingen (pagina 20)**
- 6 **ANTENNA (FM)-aansluiting (pagina 21)**

## Afstandsbediening

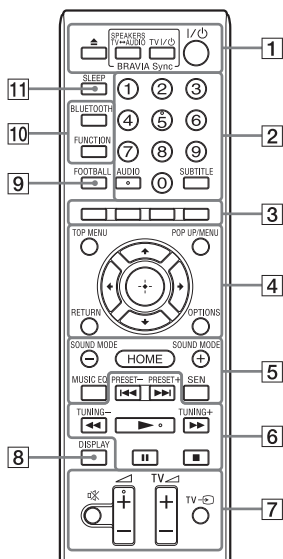

De toetsen 5, AUDIO,  $\triangleleft$  + en  $\trianglerightarrow$  zijn voorzien van een voelstip. Gebruik de voelstip als referentiepunt wanneer u de afstandsbediening gebruikt.

- **[TV]**: Voor bediening van de tv (Zie "De tv bedienen met de bijgeleverde afstandsbediening" (pagina 43) voor meer informatie.)

### 1 $\triangle$ (openen/sluiten)

Opent of sluit de schijfflade.

### SPEAKERS TV $\leftrightarrow$ AUDIO

Selecteert of het geluid van de tv wordt afgespeeld via de luidsprekers van het systeem of via de luidspreker(s) van de tv. Deze functie werkt alleen wanneer [Controle voor HDMI] is ingesteld op [Aan] (pagina 50).

### TV I/O (aan/stand-by) (pagina 43)



Schakelt de tv in of activeert de stand-bystand.

### I/O (aan/standby) (pagina's 23, 39)

Schakelt het systeem in of activeert de stand-bystand.

### 2 Cijfertoetsen (pagina's 39, 43)

Hiermee kunt u titel-/ hoofdstuknummers, vooraf ingestelde zendernummers, enz. invoeren.

### AUDIO (pagina 37)

Selecteert de audio-indeling/het muzieknummer.

### SUBTITLE

Selecteert de taal van de ondertiteling wanneer meertalige ondertitels zijn opgenomen op een BD-ROM/DVD VIDEO.

### 3 Kleurtoetsen

Sneltoetsen voor het selecteren van items in de menu's van bepaalde BD's (kan ook worden gebruikt voor interactieve Javafuncties van een BD).

### 4 TOP MENU

Opent of sluit het hoofdmenu van de BD of DVD.

### POP UP/MENU

Opent of sluit het pop-upmenu van de BD-ROM of het menu van de DVD.

### OPTIONS (pagina's 25, 35, 45)

Geeft het optiemenu weer op het tv-scherm of in het display op het voorpaneel. (De locatie verschilt naargelang de geselecteerde functie.)

### RETURN

Keert terug naar de vorige weergave.



Verplaatst de markering naar een weergegeven item.

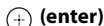

Bevestigt het geselecteerde item.

## 5 SOUND MODE +/- (pagina 24)

Selecteert de geluidsmodus.

### HOME (pagina's 23, 41, 46)

Opent of sluit het startmenu van het systeem.

### MUSIC EQ

Selecteert de vooringestelde equalizer tijdens muziek beluisteren.

### SEN

Geeft toegang tot de online dienst "Sony Entertainment Network™".

## 6 Knoppen afspeelbediening

Zie "Afspelen" (pagina 26).

### ◀◀/▶▶ (vorige/volgende)

Kiest het vorige/volgende hoofdstuk, muzieknnummer of bestand.

### ◀◀/▶▶ (snel/langzaam/frame-voor-frame-weergave)

Snel achteruitspoelen/snel vooruitspoelen tijdens het afspelen. Telkens als u op deze knop drukt, wijzigt de zoeksnelheid.

Wanneer u deze knop langer dan een seconde indrukt in de pauzestand, wordt de vertraagde weergave geactiveerd.

Wanneer u deze knop indrukt in de pauzestand, wordt één frame per keer afgespeeld.

#### Opmerking

Terugspoelen met behulp van vertraagde weergave en enkelbeeldweergave is niet beschikbaar tijdens het afspelen van Blu-ray 3D-discs.

### ▶ (afspelen)

Start of hervat het afspelen (afspelen hervatten).

Activeert afspelen met één druk op de knop (pagina 40) wanneer het systeem is ingeschakeld en de functie "BD/DVD" is geactiveerd.

### || (pauzeren)

Pauzeert of hervat de weergave.

## ■ (stoppen)

Stopt de weergave en onthoudt het stoppunt (hervatpunt). Het hervatpunt van een titel/muzieknnummer is het laatste punt dat u hebt afgespeeld of de laatste foto die u hebt bekeken in een fotomap. Stopt de ingebouwde geluidsdemonstratie.

## Radiobediensstoetsen

Zie "Tuner" (pagina 38).

### PRESET +/-

### TUNING +/-

## 7 (geluidsonderdrukking)

Schakelt het geluid tijdelijk uit.

### ◀ (volume) +/-

Past het volume aan.

### TV ◀ (volume) +/-

Past het volume van de tv aan.

### TV (tv-ingang)

Schakelt de invoerbron van de tv tussen de tv en andere bronnen.

## 8 DISPLAY (pagina's 27, 32, 39, 44)

Geeft afspel- en webinformatie weer op het tv-scherm.

Geeft de vooraf ingestelde radiozender, frequentie, enz. weer in het display op het voorpaneel.

## 9 FOOTBALL

Zorgt voor geoptimaliseerd geluid tijdens het kijken van voetbalwedstrijden.

## 10 BLUETOOTH

Selecteert de "BT"-functie.

Wanneer het blauwe ledlampje oplicht tijdens "BT"-functie, drukt u op deze knop om te beginnen met koppelen of om verbinding te maken met een gekoppeld Bluetooth-apparaat.

### FUNCTION (pagina 24)

Selecteert de weergavebron.

## 11 SLEEP (pagina 42)

Stelt de timer in.



## Aan de slag

## Stap 1: De luidsprekers installeren

Plaats de speakers aan de hand van de onderstaande illustratie.

- Ⓐ Voorste luidspreker links (L)
- Ⓑ Voorste luidspreker rechts (R)
- Ⓒ Middenluidspreker
- Ⓓ Surroundluidspreker links (L)
- Ⓔ Surroundluidspreker rechts (R)
- Ⓕ Subwoofer
- Ⓖ Tv

### De surroundluidsprekers in de achterste positie installeren (Luidsprekerindeling: [Standaard])

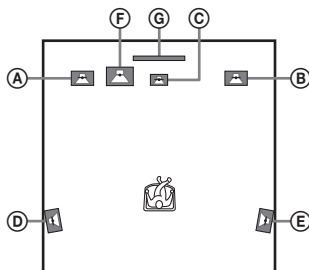

### Alle luidsprekers in de voorste positie installeren (Luidsprekerindeling: [Alles vóór])

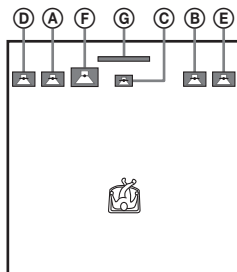

#### Opmerking

- Zorg ervoor dat u de instelling voor de indeling van uw luidsprekers kiest (pagina 41) in overeenstemming met hoe u uw luidsprekers geïnstalleerd heeft.
- Wees voorzichtig bij het plaatsen van luidsprekers en/of luidsprekerstandaards op een speciaal behandelde vloer (bijvoorbeeld met was of olie of gepolijst): er kunnen vlekken of verkleuringen ontstaan.
- Leun niet tegen de luidspreker en ga er ook niet op steunen, omdat hij dan kan vallen.

#### Tip

U kunt de luidsprekers aan een muur bevestigen. Meer informatie hierover vindt u in de bijgeleverde "Installatiegids voor de luidspreker".

## Stap 2: Het toestel aansluiten

Sluit het netsnoer van het toestel pas aan op een stopcontact wanneer alle andere verbindingen tot stand zijn gebracht. (alleen BDV-E6100/BDV-E4100) Meer informatie over het monteren van de luidsprekers vindt u in de bijgeleverde "Installatiegids voor de luidspreker".

### Opmerking

Wanneer u andere apparatuur met een volumeregeling aansluit, verlaagt u het volume van de apparatuur tot een niveau waarop het geluid niet wordt vervormd.

## De luidsprekers aansluiten

Verbind de luidsprekerkabels met de SPEAKERS-aansluitingen op het apparaat die dezelfde kleur hebben.

Steek de stekker in het toestel tot u een klik hoort.

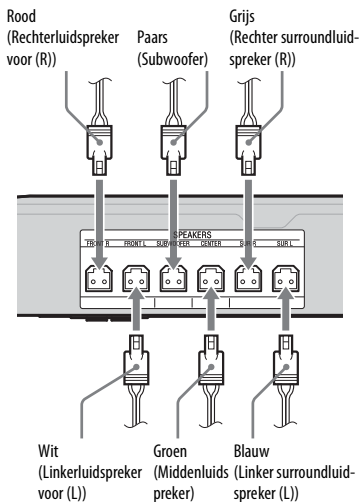

## De tv aansluiten

Selecteer een van de volgende verbindingsmethodes afhankelijk van de aansluitingen op uw tv.

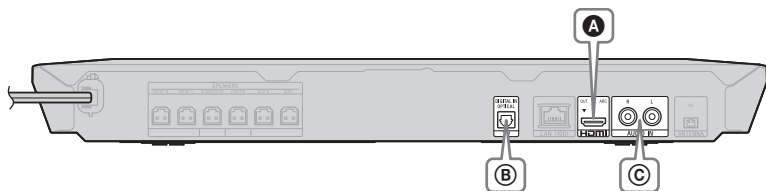

## Videoverbinding

**A**



HDMI-kabel<sup>1)</sup> (alleen geleverd bij modellen voor Afrika\*, India, het Midden-Oosten, China, Thailand en Taiwan)



\* Met uitzondering van Zuid-Afrika.

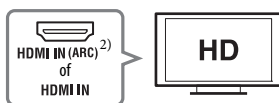

<sup>1)</sup> High Speed HDMI-kabel

<sup>2)</sup> Wanneer de HDMI IN-aansluiting van uw tv compatibel is met de ARC-functie (Audio Return Channel) kan er een digitaal audiosignaal worden verzonden vanaf de tv via een HDMI-kabelaansluiting. Raadpleeg [Audio Return Channel] (pagina 51) voor meer informatie over het instellen van de ARC-functie.

## Audioverbindingen

Wanneer u het systeem niet aansluit op de HDMI-aansluiting van de tv die compatibel is met de ARC-functie, kiest u een passende audioverbinding om naar het geluid van de tv te luisteren via de luidsprekers van het systeem.

**B**



Digitale optische kabel (niet bijgeleverd)



Hoge kwaliteit

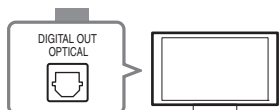

**C**



Audiokabel (niet bijgeleverd)



Standaard  
kwaliteit





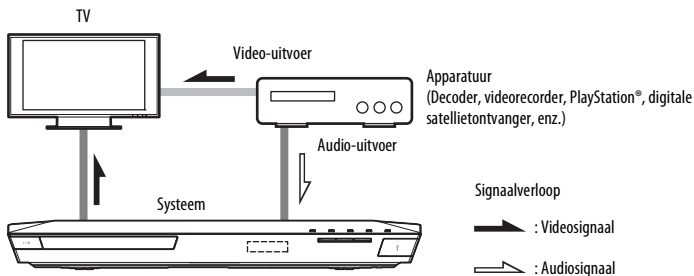

## De andere apparatuur aansluiten (decoder, enz.)

Sluit het systeem aan zodat videosignalen van het systeem en de andere apparatuur naar de tv worden gestuurd, en audiosignalen van de apparatuur naar het systeem worden gestuurd. Dit doet u als volgt:

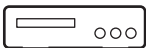

Selecteer een van de volgende verbindingsmethoden naargelang het type aansluiting op de apparatuur.



<p><b>A</b></p>  <p>DIGITAL IN OPTICAL TV</p>	<p>Digitale optische kabel (niet bijgeleverd)</p> 	<p>Hoge kwaliteit</p>  
<p><b>B</b></p>  <p>R L AUDIO IN</p>	<p>Audiokabel (niet bijgeleverd)</p> 	<p>Standaard kwaliteit</p>  

### Opmerking

- Als u een van de bovenstaande verbindingen doorvoert, stelt u [Controle voor HDMI] bij [HDMI-instellingen] onder [Systeeminstellingen] in op [Uit] (pagina 50).
- U kunt geluid van de apparatuur beluisteren door de functie "AUDIO" te selecteren voor verbinding **B**.

## De antenne aansluiten

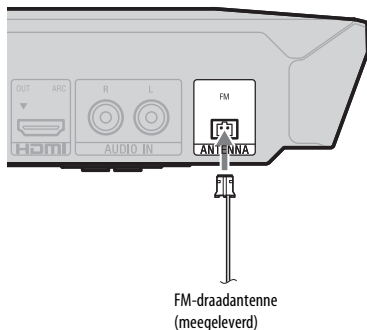

### Opmerking

- Rol de FM-draadantenne volledig af.
- Nadat u de FM-draadantenne hebt aangesloten, dient u deze zo horizontaal mogelijk te plaatsen.

## Stap 3: Voorbereiden voor netwerkverbinding

### Tip

Om het systeem op uw netwerk aan te sluiten, voert u [Snelle netwerkinstellingen] uit. Zie "Stap 4: De snelinstelling uitvoeren" (pagina 23) voor meer informatie.

Selecteer de methode op basis van uw LAN-omgeving (Local Area Network).

- Als u draadloos LAN gebruikt  
Het systeem is uitgerust met Wi-Fi. U kunt het systeem dus verbinden met uw netwerk door de nodige netwerkinstellingen op te geven.
- Als u geen draadloos LAN gebruikt  
Gebruik een LAN-kabel om verbinding te maken met de LAN (100)-aansluiting op het apparaat.

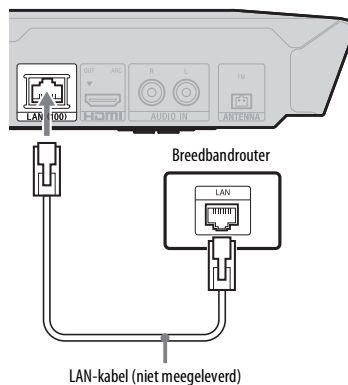

### Tip

We raden u aan een afgeschermd interfacekabel (LAN-kabel), recht of kruislings, te gebruiken.

## Voordat u de netwerkinstellingen uitvoert

Wanneer uw draadloze LAN-router (toegangspunt) compatibel is met Wi-Fi Protected Setup (WPS), kunt u de netwerkinstellingen eenvoudig instellen met de WPS-knop.

Wanneer dat niet het geval is, controleert u vooraf de volgende informatie en schrijft u deze in de ruimte hieronder.

- De netwerknaam (SSID\*) van uw netwerk\*\*.
- 
- Als uw draadloos netwerk is beveiligd, de veiligheidsleutel (WEP-sleutel, WPA-sleutel)\*\*.

\* De SSID (Service Set Identifier) is een naam die een bepaald draadloos netwerk identificeert.

\*\* U moet de instellingen van uw draadloze LAN-router controleren voor informatie over SSID en de veiligheidsleutel. Meer informatie:

– ga naar de volgende website:

Voor klanten in Europa en Rusland:  
<http://support.sony-europe.com/>

Voor klanten in andere landen/regio's:  
<http://www.sony-asia.com/section/support>

- raadpleeg de bedieningshandleiding die bij de draadloze LAN-router is bijgeleverd
- raadpleeg de fabrikant van de draadloze LAN-router

## Over beveiliging van draadloos LAN

Aangezien bij de functie voor draadloos LAN gecommuniceerd wordt via radiogolven, kunnen de draadloze signalen onderschept worden. Om de draadloze communicatie te beveiligen, ondersteunt dit systeem verschillende beveiligingsfuncties. Zorg ervoor dat u de beveiligingsinstellingen correct configureert in overeenstemming met uw netwerkomgeving.

### ■ Geen beveiliging

Hoewel het eenvoudig is instellingen door te voeren, dient u er rekening mee te houden dat iedereen draadloze communicatie kan onderscheppen of kan binnendringen in uw draadloos netwerk, zelfs zonder geavanceerde instrumenten. Houd er rekening mee dat er een risico bestaat op ongeoorloofde toegang of onderschepping van gegevens.

### ■ WEP

WEP past beveiligingsmaatregelen toe op communicatie om te verhinderen dat buitenstaanders deze communicatie onderscheppen of binnendringen in uw draadloos netwerk. WEP is een beveiligingstechnologie die ervoor zorgt dat oudere apparaten die TKIP/AES niet ondersteunen, kunnen worden aangesloten.

### ■ WPA-PSK (TKIP), WPA2-PSK (TKIP)

TKIP is een beveiligingstechnologie die werd ontworpen om de tekorten van WEP te corrigeren. TKIP biedt een hoger beveiligingsniveau dan WEP.

### ■ WPA-PSK (AES), WPA2-PSK (AES)

AES is een beveiligingstechnologie die gebruikmaakt van een geavanceerde beveiligingsmethode die verschilt van WEP en TKIP. AES biedt een hoger beveiligingsniveau dan WEP of TKIP.

## Stap 4: De snelinstelling uitvoeren

### Voor u stap 4 uitvoert

Zorg ervoor dat alle kabels goed zijn aangesloten en sluit vervolgens het netsnoer aan.

Voer de onderstaande stappen uit voor de basis- en netwerkinstellingen van het systeem.

De weergegeven items verschillen afhankelijk van de regio.

- 1 Plaats twee R6 (AA)-batterijen (bijgeleverd) en houd daarbij rekening met de aanduidingen ⊕ en ⊖ op de batterijen en in de batterijhouder.**

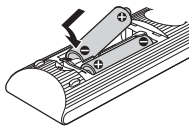

- 2 Zet de tv aan.**
- 3 Druk op I/⏻.**
- 4 Stel de ingangskiezer van de tv zo in dat het signaal van het systeem op het tv-scherm verschijnt.**

Het scherm [Snelle begininstellingen] van de schermtaalkeuze wordt weergegeven.

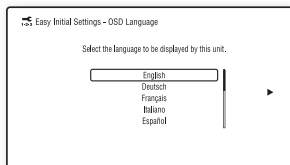

- 5 Voer [Snelle begininstellingen] uit. Volg de instructies op het scherm om de basisinstellingen door te voeren met ⬅/➡/⬆/⬇/➡ en ⊕.**

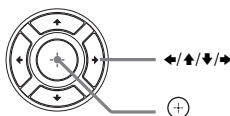

- 6 Nadat u [Snelle begininstellingen] heeft afgerond, drukt u op ⬆/⬇ om [Snelle netwerkinstellingen] te selecteren. Druk vervolgens op ⊕.**

Het scherm [Snelle netwerkinstellingen] verschijnt.

- 7 Volg de instructies op het scherm om de netwerkinstellingen in te voeren met ⬅/➡/⬆/⬇ en ⊕.**

Als het systeem geen verbinding kan maken met het netwerk, raadpleegt u “Netwerkverbinding” (pagina 61) of “Draadloos LAN-verbinding” (pagina 61).

### Het scherm [Snelle netwerkinstellingen] oproepen

- 1 Druk op HOME.**  
Het startmenu verschijnt op het tv-scherm.
- 2 Druk op ⬅/➡ om  [Instellen] te selecteren.**
- 3 Druk op ⬆/⬇ om [Snelle netwerkinstellingen] te selecteren en druk daarna op ⊕.**

## Stap 5: De weergavebron selecteren

**Druk herhaaldelijk op FUNCTION tot de door u gewenste functie in het display op het voorpaneel verschijnt.**

Wanneer u één keer op FUNCTION drukt, wordt de huidige functie weergegeven in het display op het voorpaneel. Telkens als u daarna op FUNCTION drukt, verandert de functie als volgt stapsgewijs.

“BD/DVD” → “USB” → “FM” →  
“TV” → “BT” → “AUDIO”

### Functie en weergavebron

#### “BD/DVD”

Door het systeem af te spelen schijf of netwerkkaparaat

#### “USB”

USB-apparaat dat is aangesloten op de  (USB)-poort (pagina 13)

#### “FM”

FM-radio (pagina 38)

#### “TV”

Apparatuur (tv, enz.) die aangesloten is op de TV (DIGITAL IN OPTICAL)-aansluiting, of een tv compatibel met de functie Audio Return Channel die is aangesloten op de HDMI (OUT)-aansluiting (pagina 19)

#### “BT”

Audio-inhoud van een *Bluetooth*-apparaat

#### “AUDIO”

Apparatuur die is aangesloten op de AUDIO IN (L/R)-aansluitingen (pagina 20)

### Tip

- Sommige functies kunnen worden gewijzigd via het tv-scherm door te drukken op FUNCTION, /▼ en ⊕.
- U kunt ook op de toets BLUETOOTH drukken op de afstandsbediening om de “BT”-functie te selecteren.

## Stap 6: Surroundgeluid weergeven

Na het doorlopen van de vorige stappen en te zijn begonnen met afspelen, kunt u ook eenvoudig voorgeprogrammeerde surroundmodi beluisteren die zijn afgestemd op verschillende geluidsbronnen. Op die manier klinkt muziek bij u thuis net als in een bioscoop of concertzaal.

### De geluidsmodus selecteren

**Druk tijdens het afspelen herhaaldelijk op SOUND MODE +/- tot de door u gewenste modus verschijnt in het display op het voorpaneel of op het tv-scherm.**

#### Auto

Het systeem selecteert automatisch [Movie] of [Music] om het juiste geluidseffect weer te geven afhankelijk van de schijf of het type geluid.

- 2-kanaalsbron: het systeem simuleert surroundgeluid bij 2-kanaalsbronnen en voert het geluid uit via de 5.1-kanaalsluidsprekers.
- Multikanaalsbron: het systeem voert via de luidsprekers geluid uit zoals het is opgenomen.

#### Movie

Het systeem zorgt voor geoptimaliseerd geluid bij het kijken van films.

#### Music

het systeem zorgt voor geoptimaliseerd geluid bij het luisteren van muziek.

#### Verbetering van digitale muziek [Digital Music]

Het systeem reproduceert een verbeterd geluid voor gecompriëerde audio.

#### Night

Geschiedt om 's nachts films te kijken door harde geluiden te dempen, maar de dialogoog nog steeds duidelijk weer te geven.

#### Demo Sound

Het systeem zorgt voor duidelijk geluid, geschikt voor demonstraties.



## Zo selecteert u de geluidsmodus uit het optiemenu.

- 1 Druk op **OPTIONS** en  $\blacktriangle/\blacktriangledown$  om [Sound Mode] te selecteren en druk vervolgens op  $\oplus$ .
- 2 Druk op  $\blacktriangle/\blacktriangledown$  om de geluidsmodus te selecteren en druk vervolgens op  $\oplus$ .

## De vooringestelde muziequalizer selecteren

Druk tijdens het afspelen herhaaldelijk op **MUSIC EQ**.

U kunt naar wens het geluid kiezen. Wanneer u op de toets drukt, wordt de instelling als volgt gewijzigd.  
[Standard] → [Rock] → [Hiphop] → [Electronica]

U kunt de muziequalizer ook kiezen met behulp van het optiemenu in geluidsmodus [Music].

### Opmerking

De geluidsmodus kan alleen worden geselecteerd wanneer [Geluidseffect] is ingesteld op [Sound Mode Aan] (pagina 49). Wanneer [Geluidseffect] is ingesteld op een andere instelling dan [Sound Mode Aan], is de instelling geluidsmodus niet van toepassing.

### Tip

Om een 2-kanaalsbron, zoals een cd, te beluisteren in multikanaalsweergave, raden we aan dat u [Auto] selecteert.

## De voetbalmodus selecteren

### Druk tijdens het afspelen op FOOTBALL.

[Football] wordt weergegeven op het televisiescherm.

Wanneer u een uitzending van een voetbalwedstrijd bekijkt, kunt u het gevoel ervaren alsof u in het stadion zit.

Om de voetbalmodus uit te schakelen, drukt u nogmaals op **FOOTBALL** om [Football Uit] te selecteren. De geluidsmodus wordt gewijzigd naar de laatstgekozen geluidsmodus.

### Opmerking

- De voetbalmodus werkt mogelijk niet naar behoren, afhankelijk van de bron.
- De voetbalmodus wordt uitgeschakeld wanneer u het systeem uitschakelt.

### Tip

U kunt de voetbalmodus ook in het optiemenu selecteren.

### Een schijf afspelen



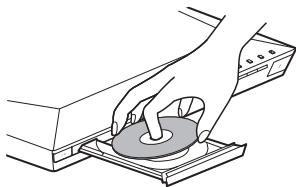

Zie “Afspeelbare schijven” (pagina 62) voor afspeelbare schijven.

- 1 Stel de ingangskiezer van de tv zo in dat het signaal van het systeem op uw tv-scherm verschijnt.**
- 2 Druk op  en plaats een schijf in de schijflade.**



- 3 Druk op  om de schijflade te sluiten.**

Het afspelen wordt gestart.

Als het afspelen niet automatisch start, selecteert u  in de categorie  [Video],  [Muziek] of  [Foto] en drukt u op .

### Genieten van BONUSVIEW/ BD-LIVE

Sommige BD-ROM's met het “BD-LIVE-<sup>\*</sup>” bevatten bonusinhoud en andere gegevens die, om er plezier van te hebben, kunnen worden gedownload.

+ 

- 1 Sluit het USB-apparaat aan op de  (USB)-poort (pagina 28).**

Gebruik voor lokale opslag een USB-geheugen van 1 GB of groter.



- 2 Maak het apparaat klaar voor BD-LIVE (alleen BD-LIVE).**

- Verbind het systeem met een netwerk (pagina 21).
- Stel [BD-internetverbinding] in op [Toestaan] (pagina 50).

- 3 Plaats een BD-ROM met BONUSVIEW/BD-LIVE.**

De bedieningsmethode verschilt afhankelijk van de schijf. Raadpleeg de gebruiksaanwijzing van de schijf.

#### Tip

Om gegevens op het USB-geheugen te verwijderen, selecteert u [BD-gegevens wissen] bij  [Video] en drukt u vervolgens op . Alle gegevens die opgeslagen zijn in de map buds worden gewist.

## Genieten van Blu-ray 3D

U kunt Blu-ray 3D-schijven bekijken waarop het 3D-logo\* staat.



### 1 Maak het apparaat klaar om een Blu-ray 3D-schijf af te spelen.

- Sluit het systeem aan op uw 3D-compatibele tv met behulp van een High Speed HDMI-kabel (pagina 19).
- Stel [3D-uitgangsinst.] en [Instelling tv-schermaf. voor 3D] in bij [Scherminstellingen] (pagina 47).

### 2 Plaats een Blu-ray 3D-schijf.

De bedieningsmethode verschilt afhankelijk van de schijf. Raadpleeg de gebruiksaanwijzing bij de schijf.

#### Tip

Raadpleeg eveneens de gebruiksaanwijzing van uw 3D-tv.

## De afspeelinformatie weergeven

U kunt de afspeelinformatie enz. controleren door op DISPLAY te drukken. De weergegeven informatie verschilt afhankelijk van het type schijf en de status van het systeem.

Voorbeeld: afspelen van een BD-ROM

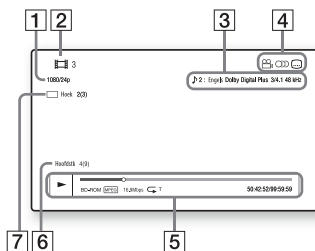

- 1 Uitvoerresolutie/videofrequentie
- 2 Titelnummer of -naam
- 3 De huidige geselecteerde instelling voor audio
- 4 Beschikbare functies (hoek, audio, ondertiteling)
- 5 Afspeelinformatie  
Geeft afspelmood, afspeelstatusbalk, type schijf, videocodec, bitsnelheid, type herhaling, speelduur, totale duur weer
- 6 Hoofdstuknummer
- 7 De geselecteerde hoek

## Afspelen vanaf een USB-apparaat

U kunt video-/muziek-/fotobestanden afspelen die op een aangesloten USB-apparaat zijn opgeslagen.

Raadpleeg “Afspeelbare bestandstypes” (pagina 63) voor meer informatie over afspeelbare bestandstypes.

### 1 Sluit het USB-apparaat aan op de USB-poort.

Raadpleeg de gebruiksaanwijzing van het USB-apparaat voor u het aansluit.

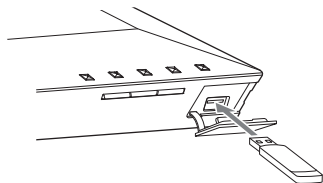

### 2 Druk op HOME.

Het startmenu verschijnt op het tv-scherm.

### 3 Druk op om [Video], [Muziek] of [Foto] te selecteren.

### 4 Druk op om [USB-apparaat] te selecteren en druk daarna op .

#### Opmerking

Verwijder het USB-apparaat niet tijdens het gebruik. Om beschadigde gegevens of schade aan het USB-apparaat te vermijden, schakelt u het systeem uit voordat u het USB-apparaat aansluit of verwijdert.

## Genieten van muziek vanaf een Bluetooth-apparaat

### Over de Bluetooth draadloze technologie

Bluetooth draadloze technologie is een draadloze technologie met een kort bereik die draadloze gegevensuitwisseling tussen digitale apparaten mogelijk maakt.

Bluetooth draadloze technologie werkt binnen een bereik van circa 10 meter.

U heeft geen kabels nodig om verbinding te maken zoals bij een USB-aansluiting.

Ook hoeft u de apparaten niet tegenover elkaar te zetten zoals bij draadloze infraroodtechnologie.

Bluetooth draadloze technologie is een wereldwijde norm die door duizenden bedrijven wordt ondersteund. Deze bedrijven produceren producten die voldoen aan de wereldwijde standaard.

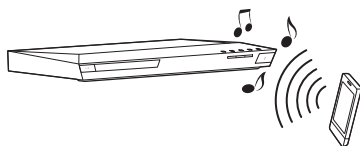

### Ondersteunde Bluetooth-versie en -profielen

Profiel verwijst naar een standaard reeks functies voor diverse Bluetooth productcapaciteiten. Dit systeem ondersteunt de volgende Bluetooth-versie en -profielen.

Ondersteunde Bluetooth-versie: Bluetooth-specificatie versie 3.0

Ondersteunde Bluetooth-profielen:

A2DP 1.2 (Advanced Audio Distribution Profile)

AVRCP 1.3 (Audio Video Remote Control Profile)

**Opmerking**

- Om de *Bluetooth*-functie te kunnen gebruiken, dient het *Bluetooth*-apparaat dat u wilt koppelen hetzelfde profiel te ondersteunen als dit systeem. Zelfs als het apparaat hetzelfde profiel ondersteunt kunnen de functies afwijken naargelang de specificaties van het *Bluetooth*-apparaat.
- De audioweergave op dit systeem kan trager zijn dan die van het *Bluetooth*-apparaat, vanwege de kenmerkende eigenschappen van de *Bluetooth* draadloze technologie.

## Dit systeem koppelen met een *Bluetooth*-apparaat

Bij koppelen worden *Bluetooth*-apparaten vooraf bij elkaar geregistreerd. Zodra koppelen is uitgevoerd, hoeft het niet te worden herhaald.

### 1 Plaats het *Bluetooth*-apparaat binnen 1 meter van het apparaat.

### 2 Druk op **BLUETOOTH**.

U kunt ook  [Bluetooth AUDIO] selecteren onder  [Invoer] in het startmenu.

### 3 Zet het *Bluetooth*-apparaat in de stand om te koppelen.

Voor meer informatie over hoe u het *Bluetooth*-apparaat in de stand om te koppelen zet, raadpleeg de gebruiksaanwijzing die bij het apparaat is geleverd.

### 4 Selecteer "**BLU-RAY HOME THEATRE SYSTEM**" op het scherm van het *Bluetooth*-apparaat.

Voer deze stap uit binnen 5 minuten, anders wordt het koppelen geannuleerd.

**Opmerking**

Als het *Bluetooth*-apparaat om een wachtwoord vraagt, voert u "0000" in. Het wachtwoord kan verschillende benamingen hebben, bijvoorbeeld "Wachtwoord", "Pincode", "Pinnummer" of "Paswoord".

### 5 Zodra het koppelen is voltooid, wordt het apparaat automatisch verbonden met het systeem.

De naam van het apparaat verschijnt op het televisiescherm.

**Opmerking**

U kunt maximaal 9 *Bluetooth*-apparaten koppelen. Bij het 10e *Bluetooth*-apparaat dat wordt gekoppeld, wordt het apparaat dat het minst recent is gekoppeld vervangen door het nieuwe apparaat.

### 6 Start het afspelen op het *Bluetooth*-apparaat.

### 7 Pas het volume aan.

Pas eerst het volume aan van het *Bluetooth*-apparaat. Als het volumeniveau nog steeds te laag is, past u het volumeniveau van het systeem zelf aan.

### Koppelen annuleren

Druk op HOME of FUNCTION.

## Vanaf dit systeem verbinding maken met een *Bluetooth*-apparaat

U kunt vanaf dit apparaat verbinding maken met een *Bluetooth*-apparaat.

Controleer het volgende voordat u muziek afspeelt:

- De *Bluetooth*-functie van het *Bluetooth*-apparaat is ingeschakeld.
- De apparaten zijn gekoppeld (pagina 29).

### 1 Druk op **BLUETOOTH**.

**Opmerking**

Om verbinding te maken met het meest recent verbonden *Bluetooth*-apparaat, drukt u op . Ga vervolgens verder naar stap 5.

### 2 Druk op **OPTIONS**.

- 3 Druk herhaaldelijk op  $\uparrow/\downarrow$  om [Apparatenlijst] te selecteren en druk daarna op  $\oplus$ .**

Er verschijnt een lijst met gekoppelde *Bluetooth*-apparaten.

- 4 Druk herhaaldelijk op  $\uparrow/\downarrow$  om het gewenste apparaat te selecteren en druk daarna op  $\oplus$ .**

- 5 Druk op  $\blacktriangleright$  om het afspeLEN te starten.**

- 6 Pas het volume aan.**

Pas eerst het volume aan van het *Bluetooth*-apparaat. Als het volumeniveau nog steeds te laag is, past u het volumeniveau van het systeem zelf aan.

#### Opmerking

Zodra het apparaat en het *Bluetooth*-apparaat verbonden zijn, kunt u afspeLEN bedienen door op  $\blacktriangleright$ ,  $\mathbb{I}$ ,  $\blacksquare$ ,  $\blacktriangleleft/\blacktriangleright$  en  $\blacktriangleleft/\blacktriangleright$  te drukken.

## De verbinding met het *Bluetooth*-apparaat verbreken

Druk op HOME, FUNCTION of RETURN.

## Een gekoppeld *Bluetooth*-apparaat uit de apparatenlijst verwijderen

- 1 Volg stap 1 tot 3 hierboven.
- 2 Druk herhaaldelijk op  $\uparrow/\downarrow$  om het gewenste apparaat te selecteren en druk daarna op OPTIONS.
- 3 Druk herhaaldelijk op  $\uparrow/\downarrow$  om [Verwijderen] te selecteren en druk vervolgens op  $\oplus$ .
- 4 Volg de instructies op het scherm om het apparaat te kiezen met  $\blacktriangleleft/\blacktriangleright/\blacktriangleright$  en  $\oplus$ .

#### Opmerking

Zolang er een verbinding is met een *Bluetooth*-apparaat kan dit systeem niet worden waargenomen en kan er geen verbinding worden gemaakt met een ander *Bluetooth*-apparaat.

## Verbinding maken met een smartphone via luisterfunctie met één druk op de knop (NFC)

Door een NFC-compatibele smartphone in de buurt van  $\mathbb{N}$  op het apparaat te houden, doorlopen de smartphone en het apparaat het koppelingsproces en wordt de *Bluetooth*-verbinding automatisch tot stand gebracht.

### Compatibele smartphones

Smartphones met een ingebouwde NFC-functie (Besturingssysteem: Android 2.3.3 – 4.0.x, met uitzondering van Android 3.x)

### Wat is "NFC"?

NFC (Near Field Communication) is een technologie die draadloze gegevensuitwisseling tussen diverse apparaten mogelijk maakt, zoals bijvoorbeeld mobiele telefoons en IC-tags. Dankzij de NFC-functie kunnen gegevens gemakkelijk worden uitgewisseld door het apparaat in de buurt van  $\mathbb{N}$  te houden op NFC-compatibele apparaten.

### 1 Download en installeer de app "NFC Easy Connect".

"NFC Easy Connect" is een gratis app voor Android-smartphones en kan worden verkregen via Google Play. Zoek op de site naar de app met de zoekterm "NFC Easy Connect" of ga rechtstreeks naar de downloadpagina door de onderstaande streepjescode te scannen.

"NFC Easy Connect" is gratis, maar kosten voor gegevensverkeer bij het downloaden worden afzonderlijk in rekening gebracht.

## Tweedimensionale streepjescode\* voor rechtstreekse toegang

\* Gebruik een app die tweedimensionale streepjescodes kan lezen.



### Opmerking

De app is in sommige landen/regio's mogelijk niet beschikbaar.

## 2 Open de app "NFC Easy Connect" op de smartphone.

Zorg ervoor dat het scherm van de applicatie wordt weergegeven.

## 3 Houd de smartphone in de buurt van **N** op het apparaat, totdat de smartphone trilt.



Het trillen geeft aan dat de smartphone is herkend door het apparaat.

Nadat de smartphone is herkend door het apparaat, volgt u de instructies op het scherm en rondt u de procedure voor de *Bluetooth*-verbinding af. Zodra de *Bluetooth*-verbinding tot stand is gebracht, stopt het blauwe ledlampje op het voorpaneel met knipperen. De afspeeltijd verschijnt in het display op het voorpaneel.

### Opmerking

- Het systeem kan slechts met één NFC-compatibel apparaat tegelijkertijd verbinding maken.
- Afhankelijk van uw smartphone dient u mogelijk vooraf de NFC-functie op uw smartphone in te schakelen. Voor meer informatie, zie de gebruiksaanwijzing van de smartphone.

### Tip

Wanneer koppelen en een *Bluetooth*-verbinding tot stand brengen niet lukken, probeert u het volgende.

- Open nogmaals de app "NFC Easy Connect" en beweeg de smartphone langzaam over de **N**.
- Verwijder de hoes van de smartphone als u een smartphonehoes gebruikt als accessoire.

## Naar muziek luisteren

Start het afspelen van een audiobron op de smartphone. Voor meer informatie over bediening bij het afspelen, zie de gebruiksaanwijzing van uw smartphone.

### Tip

Als het geluidsniveau te laag is, past u eerst het volume van de smartphone aan. Als het geluidsniveau nog steeds te laag is, past u het volume van het systeem aan.

## Afspelen stoppen

Het afspelen wordt gestopt wanneer u een van de volgende handelingen uitvoert:

- U houdt de smartphone nogmaals in de buurt van **N** op het apparaat.
- U stopt de muziekspeler op de smartphone.
- U schakelt het apparaat of de smartphone uit.
- U wijzigt de functie.
- U schakelt de *Bluetooth*-functie op de smartphone uit.

## Afspelen via een netwerk

### Genieten van het Sony Entertainment Network (SEN)

Sony Entertainment Network fungeert als een poort naar geselecteerde internetinhoud en brengt een keur aan on-demand-entertainment rechtstreeks op uw apparaat.

#### Tip

- Voor bepaalde internetinhoud is vooraf registratie op een pc vereist om deze te kunnen weergeven. Ga voor meer informatie naar de volgende website:

Voor klanten in Europa en Rusland:  
<http://support.sony-europe.com/>

Voor klanten in andere landen/regio's:  
<http://www.sony-asia.com/section/support>

- Sommige internetinhoud is in bepaalde landen/regio's mogelijk niet beschikbaar.

### 1 Sony Entertainment Network voorbereiden

Verbind het systeem met een netwerk (pagina 21).

### 2 Druk op SEN.

### 3 Druk op $\leftarrow/\uparrow/\downarrow/\rightarrow$ om internetinhoud en een verscheidenheid aan on-demand-entertainment te selecteren en druk vervolgens op $\oplus$ .

## Configuratiescherm videostreaming

Het configuratiescherm wordt weergegeven wanneer een videobestand wordt afgespeeld. De weergegeven items kunnen verschillen afhankelijk van de internetinhoudprovider. Druk op DISPLAY om deze nogmaals weer te geven.

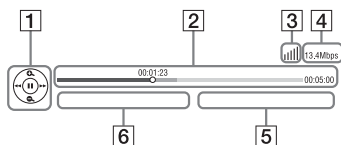

- 1 Besturing**  
Druk op  $\leftarrow/\uparrow/\downarrow/\rightarrow$  of  $\oplus$  om de weergavefuncties te bedienen.
- 2 Afspelerstatusbalk**  
Statusbalk, cursor die de huidige positie aanwijst, speelduur, duur van het videobestand
- 3 Aanduiding netwerkstatus**  
 $\text{||||}$  toont de signaalsterkte van een draadloze verbinding.  
 $\text{☐}^{\text{m}}\text{☐}$  wijst op een bedrade verbinding.
- 4 Netwerkoverdrachtssnelheid**
- 5 Naam van het volgende videobestand**
- 6 Naam van het momenteel geselecteerde videobestand**



## Bestanden op een thuisnetwerk afspelen (DLNA)

U kunt video-/muziek-/fotobestanden op andere apparatuur met DLNA-certificatie afspelen door deze aan te sluiten op uw thuisnetwerk.

Dit apparaat kan worden gebruikt als speler en als renderer.

- Server: slaat digitale media-inhoud op en deelt deze
- Speler: vindt digitale media-inhoud en speelt deze af vanaf de DMS
- Renderer: ontvangt bestanden en speelt ze af vanaf de server; kan worden bediend via andere apparatuur (controller)
- Controller: bedient de renderapparatuur

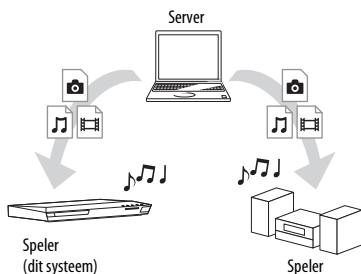

### Maak het toestel klaar om de DLNA-functie te gebruiken.

- Verbind het systeem met een netwerk (pagina 21).
- Maak andere apparatuur met DLNA-certificatie klaar om te gebruiken. Voor meer informatie, raadpleeg de gebruiksaanwijzing van de apparatuur.

## Bestanden die opgeslagen zijn op een DLNA-server weergeven via het systeem (DLNA-speler)

Selecteer het pictogram van de DLNA-server bij [Video], [Muziek] of [Foto] in het startmenu en selecteer het bestand dat u wilt weergeven.

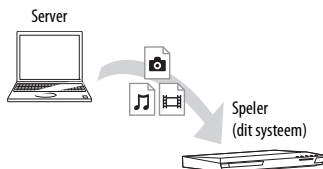

## Externe bestanden weergeven door het systeem (renderer) te bedienen via een DLNA-controller

U kunt het systeem bedienen met een controller met DLNA-certificatie (een mobiele telefoon, enz.) om bestanden te geven die opgeslagen zijn op een DLNA-server.

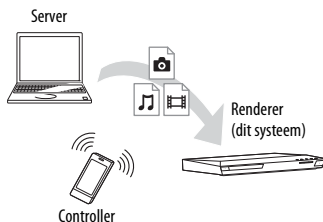

Voor meer informatie raadpleegt u de gebruiksaanwijzing van de DLNA-controller.

### Opmerking

Bedien het systeem nooit tegelijk met de bijgeleverde afstandsbediening en een DLNA-controller.

### Tip

Het systeem ondersteunt de functie "Afspelen met" van Windows Media® Player 12 die standaard is ingebouwd in Windows 7.

## Dezelfde muziek afspelen in verschillende kamers (PARTY STREAMING)

U kunt dezelfde muziek tegelijk afspelen op alle Sony-apparatuur die de functie PARTY STREAMING ondersteunt en die aangesloten is op uw thuisnetwerk.

Inhoud in [Muziek] en de “FM”- “BT”- en “AUDIO”-functies kunnen worden gebruikt met de PARTY STREAMING-functie.

Er zijn twee soorten apparaten die PARTY STREAMING ondersteunen.

- PARTY-host: voor het afspelen en versturen van muziek
- PARTY-guest: voor het afspelen van muziek die wordt ontvangen vanaf PARTY-host.

Dit apparaat kan worden gebruikt als PARTY-host en als PARTY-guest.

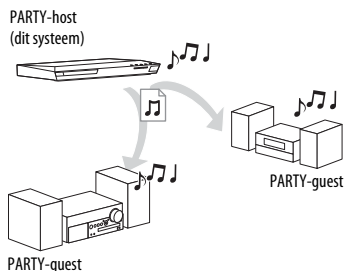

### Klaarmaken voor PARTY STREAMING.

- Verbind het systeem met een netwerk (pagina 21).
- Sluit apparatuur aan die de functie PARTY STREAMING ondersteunt.

## Het systeem gebruiken als PARTY-host

Selecteer een muziknummer bij [Muziek], een radiozender bij [Radio], [AUDIO] of [Bluetooth AUDIO] bij [Invoer] en druk op OPTIONS. Selecteer daarna [PARTY starten] om te starten. Om af te sluiten, druk op OPTIONS en selecteer vervolgens [PARTY sluiten].

### Opmerking

Wanneer er inhoud wordt afgespeeld die niet compatibel is met de functie PARTY STREAMING, sluit het systeem PARTY automatisch.

## Het systeem gebruiken als PARTY-guest

Selecteer [PARTY] bij [Muziek] en selecteer het pictogram van het PARTY-hostapparaat. Om de PARTY te verlaten, druk op OPTIONS en selecteer vervolgens [PARTY verlaten]. Om de PARTY te sluiten, druk op OPTIONS en selecteer vervolgens [PARTY sluiten].

### Opmerking

Het assortiment en de verkrijgbaarheid van producten die de functie PARTY STREAMING ondersteunen, verschillen afhankelijk van de regio.

## Zoeken naar video-/muziekinformatie

U kunt informatie over inhoud opvragen met behulp van Gracenote-technologie en zoeken naar verwante informatie.

- 1 Verbind het systeem met een netwerk (pagina 21).**
- 2 Plaats een schijf met inhoud waarover u informatie wilt opzoeken.**

U kunt een videozoekopdracht uitvoeren voor een BD-ROM of DVD-ROM en een muziekzoekopdracht voor een CD-DA (muziek-cd).

- 3** Druk op / om [Video] of [Muziek] te selecteren.
- 4** Druk op / om [Video zoeken] of [Muziek zoeken] te selecteren.

Informatie over de inhoud (zoals titel, cast, afspelnnummer of artiest), [Weergavegeschiedenis] en [Zoekgeschiedenis] worden weergegeven.

- [Weergavegeschiedenis]  
Geeft een lijst meer met eerder afgespeelde titels op een BD-ROM/ DVD-ROM/CD-DA (muziek-cd). Selecteer een titel om de inhoudsinformatie op te vragen.
- [Zoekgeschiedenis]  
Geeft een lijst weer met eerdere zoekopdrachten die zijn uitgevoerd met behulp van de functie [Video zoeken] of [Muziek zoeken].

## Zoeken naar verwante informatie

Selecteer een item uit de lijsten en selecteer vervolgens de dienst voor zoeken.

## TV SideView gebruiken

TV SideView is een gratis mobiele toepassing voor het externe apparaat (smartphone, enz.). Door TV SideView te gebruiken in combinatie met dit systeem kunt u gemakkelijk van het systeem genieten door het systeem vanaf uw externe apparaat te bedienen.

U kunt een dienst of toepassing rechtstreeks vanaf het externe apparaat bedienen en de schijfinformatie bekijken tijdens het afspelen van de schijf. TV SideView kan ook worden gebruikt als externe bediening of als toetsenbord voor software.

Voordat u het TV SideView-apparaat voor het eerst in combinatie met dit systeem gebruikt, dient u vooraf u het TV SideView-apparaat te registreren.

Volg de instructies op het scherm om het TV SideView-apparaat te kiezen dat u wilt registreren.

### Opmerking

Registratie is pas mogelijk zodra het startmenu verschijnt op het tv-scherm.

## Beschikbare opties

Door op OPTIONS te drukken kunt u verschillende instellingen en weergavefuncties raadplegen. De beschikbare items verschillen afhankelijk van de situatie.

### Algemene opties

#### [Sound Mode]

Wijzigt de geluidsmodusinstelling (pagina 24).

#### [Football]

Zet de voetbalmodus aan of uit (pagina 25).

#### [Herhaalinstelling]

Herhaald afspelen instellen.

#### [3D-menu]

[Gesimuleerde 3D]: Past het gesimuleerde 3D-effect aan.

[3D-diepte aanpassen]: voor het aanpassen van de diepte van 3D-beelden.

[2D-weergave]: stelt het afspelen in op 2D-beeld.

#### [Weergeven/Stop]

Voor het starten of stoppen van de weergave.

#### [Weerg. v/a begin]

Speelt het item af vanaf het begin.

#### [PARTY starten]

Start een party met de geselecteerde bron. Afhankelijk van de bron wordt dit item mogelijk niet weergegeven.

#### [PARTY verlaten]

Verlaat een feest waaraan het systeem deelneemt. De functie PARTY STREAMING blijft actief op de andere deelnemende apparaten.

#### [PARTY sluiten]

Voor PARTY-host: Sluit een party. Voor PARTY-guest: Beëindigt een feest waaraan het systeem deelneemt. De functie PARTY STREAMING wordt beëindigd op alle deelnemende apparaten.

#### [Categorie wijzigen]

Schakelt over tussen de categorieën [Video], [Muziek] en [Foto] bij "BD/DVD" (alleen schijven) of de "USB"-functie. Dit menu-item is alleen beschikbaar wanneer de weergavelijst voor de categorie beschikbaar is.

## Alleen [Video]

---

### [A/V-SYNC]

Past de vertraging aan tussen beeld en geluid (pagina 37).

---

### [3D-uitgangsinst.]

Voor het al dan niet automatisch uitvoeren van 3D-beelden.

---

### [Video-instellingen]

- [Beeldkwaliteitsfunctie]: selecteert de beeldinstellingen voor verschillende lichtomstandigheden.
- [BNR]: vermindert blokruis (lijkt op mozaïek) in het beeld.
- [MNR]: vermindert lichte ruis aan de randen van het beeld (mosquito-ruis).

---

### [Pauze]

Het afspelen pauzeren.

---

### [Hoofdmenu]

Voor het weergeven van het hoofdmenu van de BD of DVD.

---

### [Menu/Pop-upmenu]

Voor het weergeven van het pop-upmenu van de BD-ROM of het menu van de DVD.

---

### [Titel zoeken]

Voor het zoeken naar een titel op BD-ROM's/ DVD VIDEO's en het afspelen te starten vanaf het begin.

---

### [Hoofdstuk zoeken]

Voor het zoeken naar een hoofdstuk en het afspelen te starten vanaf het begin.

---

### [Audio]

Selecteert de audio-indeling/het muzieknummer.

---

### [Ondertiteling]

Selecteert de taal van de ondertiteling wanneer meertalige ondertitels zijn opgenomen op BD-ROM's/DVD VIDEO's.

---

### [Hoek]

Hiermee wisselt u van kijkhoek wanneer meerdere hoeken werden opgenomen op BD-ROM's/DVD VIDEO's.

---

### [Ruisvermindering IP-content]

Voor het aanpassen van de videokwaliteit voor internetinhoud.

---

### [Video zoeken]

Toont informatie over de BD-ROM/DVD-ROM met behulp van technologie van Gracenote.

---

## Alleen [Muziek]

---

### [BGM diavorst. toev.]

Registreert muziekbestanden op het USB-geheugen als achtergrondmuziek (BGM) voor de diavorstelling.

---

### [Muziek zoeken]

Toont informatie over de audio-cd (CD-DA) met behulp van technologie van Gracenote.

---

## Alleen [Foto]

---

### [Diavorstelling]

Een diavorstelling starten.

---

### [Snelh.diavorst.]

Voor het wijzigen van de snelheid van de diavorstelling.

---

### [Diavorst.effect]

Voor het instellen van het effect tijdens het weergeven van een diavorstelling.

---

### [BGM diavorst.]

- [Uit]: schakelt de functie uit.
- [Mijn Muziek van USB]: voor het instellen van de muziekbestanden geregistreerd bij [BGM diavorst. toev.].
- [Weergvn. muziek-cd]: voor het instellen van de muzieknummers op CD-DA's (muziek-cd's).

---

### [Scherm omschakelen]

Schakelt over tussen [Rasterweergave] en [Lijstweergave].

---

### [Linksom draaien]

De foto wordt 90 graden linksom gedraaid.

---

### [Rechts draaien]

De foto wordt 90 graden rechtsom gedraaid.

---

### [Beeld bekijken]

Het geselecteerde beeld weergeven.

---

## De vertraging tussen beeld en geluid aanpassen

### (A/V-SYNC)

Wanneer het geluid niet tegelijkertijd wordt weergegeven met het beeld, kunt u de vertraging tussen beeld en geluid voor elke functie afzonderlijk regelen. De instelmethode verschilt afhankelijk van de functie.

### Wanneer een functie anders dan "BT" of "TV" is geselecteerd

- 1 Druk op OPTIONS.**  
Het optiemenu wordt weergegeven op het tv-scherm.
- 2 Druk op  $\uparrow/\downarrow$  om [A/V-SYNC] te selecteren en druk daarna op  $\oplus$ .**
- 3 Druk op  $\leftarrow/\rightarrow$  om de vertraging aan te passen en druk daarna op  $\oplus$ .**  
U kunt aanpassen van 0 ms tot 300 ms in stappen van 25 ms.

### Wanneer de functie "TV" is geselecteerd

- 1 Druk op OPTIONS.**  
"AV.SYNC" wordt weergegeven in het display op het voorpaneel.
- 2 Druk op  $\oplus$  of  $\rightarrow$ .**
- 3 Druk op  $\uparrow/\downarrow$  om de vertraging aan te passen en druk daarna op  $\oplus$ .**  
U kunt aanpassen van 0 ms tot 300 ms in stappen van 25 ms.
- 4 Druk op OPTIONS.**  
Het optiemenu in het display op het voorpaneel verdwijnt.

## Geluid aanpassen

### De audio-indeling, meertalige muzieknummers of het kanaal selecteren

Bij het afspelen van een BD/DVD VIDEO die is opgenomen in verschillende audio-indelingen (PCM, Dolby Digital, MPEG-audio of DTS) of met meertalige muzieknummers, kunt u de audio-indeling of de taal wijzigen.

Bij een cd kunt u het geluid van het linker- of rechterkanaal selecteren en naar het geluid van het geselecteerde kanaal luisteren via de linker- en de rechterluidsprekers.

### Druk tijdens het afspelen herhaaldelijk op AUDIO om het door u gewenste audiosignaal te kiezen.

De audio-informatie verschijnt op het tv-scherm.

#### ■ BD/DVD VIDEO

De taalopties variëren, afhankelijk van de BD/DVD VIDEO.

Als 4 cijfers worden weergegeven, geven deze een taalcode aan. Zie "Taalcode lijst" (pagina 68). Als dezelfde taal twee of meer keer verschijnt, is de BD/DVD VIDEO opgenomen in meerdere audio-indelingen.

#### ■ DVD-VR

De soorten muzieknummers die op een schijf zijn opgenomen, worden weergegeven.

Voorbeeld:

- [ $\rightarrow$ ] Stereo
- [ $\rightarrow$ ] Stereo (Audio1)
- [ $\rightarrow$ ] Stereo (Audio2)
- [ $\rightarrow$ ] Hoofd
- [ $\rightarrow$ ] Sub
- [ $\rightarrow$ ] Hoofd/Sub

#### Opmerking

[♪ Stereo (Audio1)] en [♪ Stereo (Audio2)] verschijnen niet wanneer er slechts één audiostream op de schijf is opgenomen.

#### ■ CD

- [♪ Stereo]: het standaard stereogeluid.
- [♪ 1/L]: het geluid van het linkerkanaal (mono).
- [♪ 2/R]: het geluid van het rechterkanaal (mono).
- [♪ L+R]: het geluid van zowel het linker- als het rechterkanaal wordt via elke luidspreker uitgevoerd.

## Multiplex Broadcast Sound weergeven

### (DUAL MONO)

Multiplex broadcast-geluidswaergave is mogelijk bij ontvangst van een Dolby Digital multiplex-zendsignaal.

#### Opmerking

Om een Dolby Digital-sigitaal te ontvangen, moet u een tv of andere apparatuur aansluiten op de TV (DIGITAL IN OPTICAL)-aansluiting via een digitale optische kabel (pagina's 19, 20).

Als de HDMI IN-aansluiting van uw tv compatibel is met de functie Audio Return Channel (pagina's 19, 50) kunt u een Dolby Digital-sigitaal ontvangen via een HDMI-kabel.

**Druk herhaaldelijk op AUDIO tot het door u gewenste signaal verschijnt in het display op het voorpaneel.**

- "MAIN": Het geluid van de hoofdtaal wordt weergegeven.
- "SUB": Het geluid van de subtaal wordt weergegeven.
- "MN/SUB": Het gemengde geluid van zowel hoofd- als subtaal wordt weergegeven.

## Tuner

## Luisteren naar de radio

**1 Druk herhaaldelijk op FUNCTION tot "FM" verschijnt in het display op het voorpaneel.**

**2 Selecteer een radiozender.**

### Automatisch afstemmen

Houd TUNING +/- ingedrukt tot het scannen begint.

[Automatisch afstemmen] wordt weergegeven op het televisiescherm. Het scannen stopt wanneer op een zender wordt afgestemd.

Om automatisch afstemmen te annuleren, drukt u op eender welke knop.

### Handmatig afstemmen

Druk herhaaldelijk op TUNING +/-.

**3 Druk herhaaldelijk op  $\triangleleft$  +/- om het volume aan te passen.**

## Als een FM-programma wordt verstoord

Als een FM-programma wordt verstoord, kunt u kiezen voor mono-ontvangst. Het stereo-effect valt weg maar de ontvangst is beter.

**1 Druk op OPTIONS.**

Het optiemenu wordt weergegeven op het tv-scherm.

**2 Druk op  $\uparrow/\downarrow$  om [FM-modus] te selecteren en druk daarna op  $\oplus$ .**

**3 Druk op  $\uparrow/\downarrow$  om [Mono] te selecteren en druk daarna op  $\oplus$ .**

- [Stereo]: stereo-ontvangst.
- [Mono]: mono-ontvangst.

**Tip**

U kunt de [FM-modus] voor elke voorgeprogrammeerde zender afzonderlijk instellen.

**De radio uitschakelen**

Druk op I/⏻.

**Radiozenders vooraf instellen**

U kunt tot 20 zenders voorprogrammeren. Voordat u op een zender afstemt, dient u het volume te verlagen tot het minimum.

**1 Druk herhaaldelijk op FUNCTION tot "FM" verschijnt in het display op het voorpaneel.**

**2 Houd TUNING +/- ingedrukt tot het scannen begint.**

Het scannen stopt wanneer op een zender wordt afgestemd.

**3 Druk op OPTIONS.**

Het optiemenu wordt weergegeven op het tv-scherm.

**4 Druk op ↕/↕ om [Preselectiegeheugen] te selecteren en druk daarna op ⊕.**

**5 Druk op ↕/↕ om het gewenste voorkeuzenummer te selecteren en druk vervolgens op ⊕.**

**6 Herhaal stap 2 tot 5 om andere zenders op te slaan.**

**Een vooraf ingesteld nummer wijzigen**

Selecteer naar wens het voorkeuzenummer door op PRESET +/- te drukken en doorloop vervolgens de procedure vanaf stap 3.

**Een vooraf ingestelde radiozender selecteren**

**1 Druk herhaaldelijk op FUNCTION tot "FM" verschijnt in het display op het voorpaneel.**

Er wordt afgestemd op de zender die het laatst werd ontvangen.

**2 Druk herhaaldelijk op PRESET +/- om de vooraf ingestelde zender te selecteren.**

Het vooraf ingestelde nummer en de frequentie verschijnen op het tv-scherm en in het display op het voorpaneel.

Telkens als u op de toets drukt, stemt het systeem af op een vooraf ingestelde zender.

**Tip**

- U kunt de vooraf ingestelde zender selecteren met behulp van de cijfertoetsen.
- Elke keer dat u op DISPLAY drukt, verandert de weergave op het display in het voorpaneel als volgt:

Frequentie → Voorkeuzenummer → Decodeerstatus\*

\* Verschijnt wanneer [Geluidseffect] is ingesteld op [Dolby Pro Logic], [DTS Neo:6 Cinema] of [DTS Neo:6 Music] (pagina 49).

## Radio Data System-gegevens ontvangen (RDS)

### *(alleen bij modellen voor Europa)*

Het Radio Data System (RDS) is een zenddienst die ervoor zorgt dat radiozenders bijkomende informatie samen met het gebruikelijke programmasignaal kunnen verzenden. Dit systeem beschikt over handige RDS-functies, zoals de weergave van de zendernaam.

De zendernaam wordt op het tv-scherm weergegeven.

### Selecteer een zender uit de FM-band.

#### **Opmerking**

- Het is mogelijk dat RDS niet goed werkt wanneer de zender waarop u hebt afgestemd het RDS-signaal niet goed verzendt of wanneer de signaalsterkte zwak is.
- Niet alle FM-zenders hebben een RDS-dienst of een gelijkaardige dienst. Als u het RDS-systeem niet goed kent, contacteert u de plaatselijke radiozenders voor meer informatie over de RDS-diensten in uw streek.

## Overige functies

### De functie Controle voor HDMI gebruiken voor "BRAVIA" Sync

Deze functie is beschikbaar op tv's die zijn uitgerust met de functie "BRAVIA" Sync. Door met een HDMI-kabel Sony-apparatuur aan te sluiten die compatibel is met de functie Controle voor HDMI wordt de bediening vereenvoudigd.

#### **Opmerking**

Om de functie "BRAVIA" Sync te gebruiken, zorgt u ervoor dat u het systeem en alle apparatuur die is aangesloten op het systeem aanzet nadat u de HDMI-verbinding heeft aangelegd.

### Controle voor HDMI - Snelle instelling

U kunt de functie [Controle voor HDMI] van het systeem automatisch instellen door de overeenstemmende instelling op de tv te activeren.

Raadpleeg "[HDMI-instellingen]" (pagina 50) voor meer informatie over de functie Controle voor HDMI.

### Systeem uitschakelen

U kunt het systeem en de tv tegelijkertijd uitschakelen.

#### **Opmerking**

Het systeem wordt niet automatisch uitgeschakeld tijdens het afspelen van muziek of wanneer de functie "FM" is gekozen.

### Afspelen met één druk op de knop

Wanneer u op ► drukt op de afstandsbediening worden het systeem en uw tv ingeschakeld en wordt de invoer van uw tv ingesteld op de HDMI-ingang waarop het systeem is aangesloten.



## Geluidscontrole van het systeem

U kunt het geluid van de tv of andere apparatuur beluisteren met eenvoudige bediening.

U kunt de functie geluidscontrole van het systeem als volgt gebruiken:

- Wanneer het systeem wordt ingeschakeld, kan het geluid van de tv of andere apparatuur uitgevoerd worden via de luidsprekers van het systeem.
- Wanneer het geluid van de tv of andere apparatuur wordt uitgevoerd via de luidsprekers van het systeem, kunt u ervoor kiezen om het geluid via de luidsprekers van de tv uit te voeren door op **SPEAKERS TV** ↔ **AUDIO** te drukken.
- Wanneer het geluid van de tv of andere apparatuur wordt uitgevoerd door de luidsprekers van het systeem, kunt u via de tv het volume aanpassen en het geluid van het systeem uitschakelen.

## Audio Return Channel

U kunt genieten van het geluid van de tv via het systeem met slechts één HDMI-kabel. Raadpleeg “[Audio Return Channel]” (pagina 51) voor meer informatie over het instellen.

## Taal volgen

Wanneer u de schermtaal van de tv wijzigt, wordt de schermtaal van het systeem eveneens gewijzigd wanneer u het systeem uit- en daarna weer inschakelt.

## De luidsprekers instellen

### [Luidsprekerinstellingen]

Voor een optimaal surroundgeluid dient u de afstand van de luidsprekers tot uw luisterpositie in te stellen. Gebruik vervolgens de testtoon om de balans van de luidsprekers te regelen.

#### 1 Druk op **HOME**.

Het startmenu verschijnt op het tv-scherm.

**2** Druk op **↔** om **[Instellen]** te selecteren.

**3** Druk op **↑/↓** om **[Audio-instellingen]** te selecteren en druk daarna op **+**.

**4** Druk op **↑/↓** om **[Luidsprekerinstellingen]** te selecteren en druk daarna op **+**.

Het scherm [Selecteer luidsprekeropstelling.] verschijnt.

**5** Druk op **↑/↓** om instellingen te selecteren die overeenkomen met de opstelling van uw luidsprekers en druk daarna op **+**.

- [Standaard]: De surroundluidsprekers worden in de achterste positie opgesteld.
- [Alles vóór]: Alle luidsprekers worden in de voorste positie opgesteld.

#### Opmerking

Elke keer dat u de instelling voor de luidsprekeropstelling wijzigt, worden de instellingen [Afstand] en [Niveau] teruggesteld op de standaardinstellingen.

**6** Druk op **↑/↓** om het item te selecteren en druk vervolgens op **+**.

**7** Druk op **↑/↓** om de parameter aan te passen.

**8** Druk op **↔** en **+** om de instellingen te bevestigen.

Ga de volgende instellingen na.

#### ■ [Afstand]

Vergeet niet om de parameters in te stellen voor de afstand van de luisterpositie tot de luidsprekers.

U kunt de parameters instellen tussen 0,0 en 7,0 meter.

[Voor Lnks/Rhts] 3,0 m: de afstand van de voorluidspreker instellen.

[Midden] 3,0 m: de afstand van de middenluidspreker instellen.

[Surround Lnks/Rhts] 3,0 m: de afstand van de surroundluidspreker instellen.

[Subwoofer] 3,0 m: de afstand van de subwoofer instellen.

#### ■ [Niveau]

U kunt het geluidsniveau van de luidsprekers aanpassen. U kunt de parameters instellen tussen -6,0 dB en +6,0 dB. Zorg ervoor dat [Testtoon] op [Aan] staat zodat u gemakkelijk een en ander kunt aanpassen.

[Voor Lnks/Rhts] 0,0 dB: het niveau van de voorluidspreker instellen.

[Midden] 0,0 dB: het niveau van de middenluidspreker instellen.

[Surround Lnks/Rhts] 0,0 dB: het niveau van de surroundluidspreker instellen.

[Subwoofer] 0,0 dB: het niveau van de subwoofer instellen.

#### ■ [Testtoon]

De luidsprekers produceren een testtoon om [Niveau] te regelen.

[Uit]: de luidsprekers produceren geen testtoon.

[Aan]: bij het regelen van het niveau produceert elke luidspreker achtereenvolgens de testtoon. Wanneer u een item onder [Luidsprekerinstellingen] kiest, produceert elke luidspreker achtereenvolgens een testtoon.

Pas het geluidsniveau als volgt aan.

- 1 Stel [Testtoon] in op [Aan].
- 2 Druk op  $\blacktriangle/\blacktriangledown$  om [Niveau] te selecteren en druk daarna op  $\oplus$ .
- 3 Druk herhaaldelijk op  $\blacktriangle/\blacktriangledown$  om het gewenste type luidspreker te selecteren en druk daarna op  $\oplus$ .
- 4 Druk op  $\blacktriangle/\blacktriangleright$  om de linker of rechter luidspreker te selecteren en druk daarna op  $\blacktriangle/\blacktriangledown$  om het niveau aan te passen.

5 Druk op  $\oplus$ .

6 Herhaal stap 3 tot 5.

7 Druk op RETURN.

Het systeem keert terug naar de vorige weergave.

8 Druk op  $\blacktriangle/\blacktriangledown$  om [Testtoon] te selecteren en druk daarna op  $\oplus$ .

9 Druk op  $\blacktriangle/\blacktriangledown$  om [Uit] te selecteren en druk daarna op  $\oplus$ .

#### Opmerking

De testtoonsignalen worden niet uitgevoerd via de HDMI (OUT)-aansluiting.

#### Tip

Om het volume van alle luidsprekers tegelijk aan te passen, drukt u op  $\triangleleft +/ -$ .

## De timer gebruiken

U kunt het systeem op een vooraf ingesteld tijdstip laten uitschakelen, zodat u in slaap kunt vallen met muziek. De tijd kan worden ingesteld in stappen van 10 minuten.

#### Druk op SLEEP.

Telkens als u op SLEEP drukt, veranderen de minuten (resterende tijd) in het display op het voorpaneel in stappen van 10 minuten.

Wanneer u de timer instelt, wordt de resterende tijd elke 5 minuten weergegeven. Wanneer de resterende tijd minder is dan 2 minuten, knippert "SLEEP" in het display op het voorpaneel.

#### De resterende tijd controleren

Druk eenmaal op SLEEP.

#### De resterende tijd wijzigen

Druk herhaaldelijk op SLEEP.

## De knoppen op het apparaat uitschakelen

### (Kindervergrendeling)

U kunt de knoppen op het apparaat uitschakelen (behalve I/⏻) om ongeoorloofd gebruik te voorkomen, zoals door kattenkwaad van een kind.

### Houd ■ op het apparaat minstens 5 seconden ingedrukt.

“LOCKED” wordt weergegeven in het display op het voorpaneel.

De functie kindervergrendeling wordt geactiveerd en de knoppen op het apparaat zijn vergrendeld. (U kunt het systeem nog bedienen via de afstandsbediening).

Om te annuleren, houdt u ■ op het apparaat minstens 5 seconden ingedrukt tot “UNLOCK” verschijnt op het display op het voorpaneel.

#### Opmerking

Als u op de knoppen drukt op het toestel wanneer de functie kindervergrendeling is ingeschakeld, knippert “LOCKED” in het display op het voorpaneel.

## De tv bedienen met de bijgeleverde afstandsbediening

Als het signaal van de afstandsbediening juist is ingesteld, kunt u uw tv bedienen met de bijgeleverde afstandsbediening.

#### Opmerking

Wanneer u de batterijen van de afstandsbediening vervangt, wordt het codenummer mogelijk automatisch opnieuw ingesteld op de standaardinstelling (van SONY). Voer opnieuw het juiste codenummer in.

## De afstandsbediening voorbereiden om de tv te bedienen

Om de merkcode van de producent van uw tv (zie tabel) in te voeren, houdt u **TV I/⏻** ingedrukt terwijl u met behulp van de cijfertoetsen de code invoert. Laat vervolgens **TV I/⏻** los.

Fabrikant	Codenummer
SONY	01 (standaard)
LG	05
PANASONIC	06
PHILIPS	02, 03, 07
SAMSUNG	02, 08
TOSHIBA	04

Als de instelling niet lukt, wordt de code die reeds geregistreerd was niet gewijzigd. Voer het codenummer opnieuw in. Als er meer dan één codenummer is vermeld, voert u deze één voor één in tot u het juiste codenummer hebt gevonden.

## Energie besparen in de stand-bystand

Controleer of u de volgende instellingen heeft ingevoerd:

- [Controle voor HDMI] onder [HDMI-instellingen] is ingesteld op [Uit] (pagina 50).
- [Snel starten] is ingesteld op [Uit] (pagina 51).
- [Opstarten op afstand] onder [Netwerkinstellingen] is ingesteld op [Uit] (pagina 52).

## Websites doorbladeren

### 1 Maak het apparaat klaar om te surfen op het internet.

Verbind het systeem met een netwerk (pagina 21).

### 2 Druk op HOME.

Het startmenu verschijnt op het tv-scherm.

### 3 Druk op om [Netwerk] te selecteren.

### 4 Druk op om [Internetbrowser] te selecteren en druk daarna op .

Het scherm [Internetbrowser] verschijnt.

#### Opmerking

Het is mogelijk dat bepaalde websites niet correct weergegeven of niet geladen worden.

## Een URL invoeren

Selecteer [URL invoeren] in het optiemenu. Voer de URL in met behulp van het softwaretoetsenbord en selecteer vervolgens [Invoeren].

## De standaardstartpagina instellen

Selecteer [Stel in als startpag.] in het optiemenu terwijl de pagina die u wilt instellen wordt weergegeven.

## Naar de vorige pagina gaan

Selecteer [Vorige pagina] in het optiemenu. Als de vorige pagina niet wordt weergegeven nadat u [Vorige pagina] geselecteerd heeft, selecteert u [Vensterlijst] uit het optiemenu en selecteert u de pagina die u wilt weergeven uit de lijst.

## De internetbrowser sluiten

Druk op HOME.

## Internetbrowserweergave



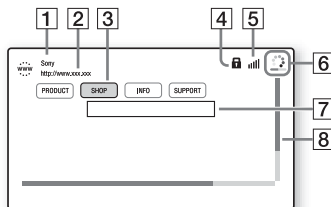

U kunt de website-informatie controleren door op DISPLAY te drukken. De weergegeven informatie verschilt afhankelijk van de website en de paginastatus.



1 Paginatitel

2 Adres van de pagina

3 Cursor

Beweeg de cursor met    . Plaats de cursor op de koppeling die u wilt bekijken en druk vervolgens op . De gevraagde website wordt weergegeven.

4 SSL-pictogram

Wordt weergegeven wanneer de gekoppelde URL beveiligd is.

5 Aanduiding signaalsterkte

Wordt weergegeven wanneer het systeem is aangesloten op een draadloos netwerk.





6 Voortgangsbalk/laadpictogram

Wordt weergegeven wanneer de pagina geladen wordt of tijdens het downloaden/overzetten van bestanden.

7 Tekstinvoerveld

Druk op  en selecteer vervolgens [Invoer] in het optiemenu om het softwaretoetsenbord te openen.

8 Schuifbalk

Druk op     om de paginaweergave naar links, rechts, omhoog of omlaag te verplaatsen.

## Beschikbare opties

Door op OPTIONS te drukken kunt u verschillende instellingen en functies raadplegen.

De beschikbare items verschillen afhankelijk van de situatie.

---

### [Instellen browser]

Geeft de instellingen voor de internetbrowser weer.

- [Zoom]: voor het vergroten of verkleinen van het formaat van de weergegeven inhoud.
- [JavaScript instellen]: voor het in- of uitschakelen van JavaScript.
- [Cookie instellen]: voor het al dan niet accepteren van browsercookies.
- [SSL-alarmweergave]: voor het in- of uitschakelen van SSL.

---

### [Vensterlijst]

Toont een lijst met alle op dit moment geopende websites.

Hiermee kunt u terugkeren naar een eerder weergegeven website door het overeenkomstige venster te selecteren.

---

### [Bladwijzerlijst]

De bladwijzerlijst weergeven.

---

### [URL invoeren]

Voor het invoeren van een URL wanneer het softwaretoetsenbord wordt weergegeven.

---

### [Vorige pagina]

Naar een eerder weergegeven pagina gaan.

---

### [Volgende pagina]

Naar de eerder weergegeven volgende pagina gaan.

---

### [Laden annuleren]

Het laden van een pagina stoppen.

---

### [Herladen]

Dezelfde pagina herladen.

---

### [Toevoegn. bladwijzer]

De op dit moment weergegeven website toevoegen aan de bladwijzerlijst.

---

### [Stel in als startpag.]

De op dit moment weergegeven website instellen als de standaard startpagina.

---

---

### [Open in nw. venster]

Een koppeling openen in een nieuw venster.

---

### [Tekencodering]

Stelt het systeem in voor tekencodering.

---

### [Weergavecertificaat]

Servercertificaten weergeven verzonden door pagina's die SSL ondersteunen.

---

### [Invoer]

Het softwaretoetsenbord weergeven voor het invoeren van tekens tijdens het bezoeken van een website.

---

### [Einde]

De cursor verplaatsen naar de volgende regel in het tekstinvoerveld.

---

### [Wissen]

Het teken links van de cursor wissen tijdens het invoeren van tekst.

---

## Instellingen en afstellingen

### Het instelscherm gebruiken

U kunt diverse beeld- en geluidsinstellingen verrichten.

Standaardinstellingen zijn onderstreept.

#### Opmerking

Weergave-instellingen die op de schijf zijn opgeslagen, hebben voorrang op de instellingen van het instelscherm. Om die reden worden sommige functies mogelijk niet uitgevoerd.

#### 1 Druk op HOME.

Het startmenu verschijnt op het tv-scherm.

#### 2 Druk op om [Instellen] te selecteren.

#### 3 Druk op / om het pictogram voor de instellingencategorie te selecteren en druk daarna op .

#### Pictogram Uitleg



#### [Netwerk-update] (pagina 46)

Hiermee voert u een update uit van de software van het systeem.



#### [Scherminstellingen] (pagina 47)

Hiermee voert u de scherminstellingen in volgens het type televisie.



#### [Audio-instellingen] (pagina 48)

Hiermee voert u de audio-instellingen in volgens het type aansluitingen.



#### [BD/DVD-instellingen] (pagina 49)

Hiermee voert u specifieke instellingen in voor het afspelen van een BD/DVD.

#### Pictogram Uitleg



#### [Kinderbeveiliging] (pagina 50)

Hiermee voert u specifieke instellingen in voor de functie Kinderbeveiliging.



#### [Systeeminstellingen] (pagina 50)

Hiermee voert u systeeminstellingen in.



#### [Netwerkinstellingen] (pagina 51)

Hiermee voert u specifieke instellingen in voor internet en netwerken.



#### [Snelle netwerkinstellingen] (pagina 52)

Hiermee voert u [Snelle netwerkinstellingen] uit om de basisinstellingen voor het netwerk in te voeren.



#### [Terugstellen] (pagina 53)

Hiermee herstelt u de fabrieksinstellingen van het systeem.

### [Netwerk-update]

Door uw software bij te werken naar de meest recente versie kunt u profiteren van de nieuwste functies.

Raadpleeg de volgende website voor informatie over updatefuncties:

Voor klanten in Europa en Rusland:  
<http://support.sony-europe.com/>

Voor klanten in andere landen/regio's:  
<http://www.sony-asia.com/section/support>

Tijdens een software-update wordt "UPDATE" weergegeven in het display op het voorpaneel. Wanneer de update voltooid is, wordt het apparaat automatisch uitgeschakeld.

Zet het apparaat niet aan of uit en bedien het apparaat of de tv niet zolang het apparaat nog wordt bijgewerkt. Wacht tot de software-update voltooid is.



## [Scherminstellingen]

### ■ [3D-uitganginst.]

[Auto]: kies normaal deze instelling.

[Uit]: selecteer deze instelling om alle inhoud in 2D weer te geven.

### ■ [Instelling tv-schermform. voor 3D]

Voor het instellen van het schermformaat van uw tv die 3D ondersteunt.

### ■ [Type televisie]

[16:9]: selecteer deze instelling wanneer u een breedbeeld-tv of een tv met breedbeeldfunctie aansluit.

[4:3]: selecteer deze instelling wanneer u een tv met 4:3-scherm of een tv zonder breedbeeldfunctie aansluit.

### ■ [Schermformaat]

[Vol]: selecteer deze instelling wanneer u een tv met breedbeeldfunctie aansluit. Geeft 4:3-beelden weer in breedte-/hoogteverhouding 16:9, zelfs op een breedbeeld-tv.

[Normaal]: hiermee wijzigt u de afmetingen van het beeld zodat het op het scherm past in zijn oorspronkelijke breedte-/hoogteverhouding.

### ■ [DVD-beeldverhouding]

[Horizontale banden]: voor een breed beeld met zwarte banden aan de boven- en onderzijde.



[Zijkanten afsnijden]: voor een beeld van volledige hoogte over het hele scherm, met bijgeknipte zijden.



### ■ [Bioscoop-conversiefunctie]

[Auto]: kies normaal deze instelling.

Het apparaat detecteert automatisch of het om video- of filmmateriaal gaat en schakelt over naar de geschikte conversiemethode.

[Video]: de conversiemethode die geschikt is voor videomateriaal wordt altijd gekozen zonder rekening te houden met het materiaal.

### ■ [Video-uitvoerresolutie]

[Automatisch]: voert een videosignaal uit naargelang de resolutie van de tv of aangesloten apparatuur.

[Oorspronkelijke resolutie]: voert een videosignaal uit naargelang de resolutie die op de schijf is opgeslagen. (Als de resolutie lager is dan SD-resolutie, wordt deze opgeschaald tot SD-resolutie.)

[480i/576i]\*, [480p/576p]\*, [720p], [1080i], [1080p]: voert een videosignaal uit naargelang de gekozen resolutie-instelling.

\* Als het kleurensysteem van uw schijf NTSC is, kan de resolutie van videosignalen alleen worden geconverteerd naar [480i] en [480p].

---

### ■ [BD-ROM 24p-uitvoer]

[Auto]: voert alleen 24p-videosignalen uit wanneer u met behulp van een HDMI-verbinding een tv aansluit die 1080p/24p ondersteunt en wanneer de [Video-uitvoerresolutie] is ingesteld op [Automatisch] of [1080p].

[Aan]: selecteer deze optie als uw tv compatibel is met videosignalen van 1080/24p.

[Uit]: selecteer deze optie als uw tv niet compatibel is met videosignalen van 1080/24p.

---

### ■ [DVD-ROM 24p-uitvoer]

[Auto]: voert alleen 24p-videosignalen uit wanneer u met behulp van een HDMI-verbinding een tv aansluit die 1080p/24p ondersteunt en wanneer de [Video-uitvoerresolutie] is ingesteld op [Automatisch] of [1080p].

[Uit]: selecteer deze optie als uw tv niet

compatibel is met videosignalen van 1080/24p.

---

### ■ [YCbCr/RGB (HDMI)]

[Auto]: hiermee wordt automatisch het type externe apparatuur gedetecteerd en de overeenkomstige kleurinstelling gekozen.

[YCbCr (4:2:2)]: voert YCbCr 4:2:2-videosignalen uit.

[YCbCr (4:4:4)]: voert YCbCr 4:4:4-videosignalen uit.

[RGB]: selecteer deze optie als u een apparaat aansluit met een DVI-aansluiting die compatibel is met HDCP.

---

### ■ [HDMI-uitvoer met diepe kleuren]

[Auto]: kies normaal deze instelling.

[16 bit], [12 bit], [10 bit]: voert 16 bit/12 bit/10 bit-videosignalen uit wanneer de aangesloten tv compatibel is met Deep Colour.

[Uit]: selecteer deze instelling wanneer het beeld onstabiel is of de kleuren er onnatuurlijk uitzien.

---

---

### ■ [Pauzestand] (alleen BD/DVD VIDEO/DVD-R/DVD-RW)

[Auto]: het beeld, inclusief bewegende elementen, wordt zonder trillingen weergegeven. Kies normaal deze instelling.

[Frame]: het beeld, inclusief statische elementen, wordt met hoge resolutie weergegeven.

---



---

## [Audio-instellingen]

---

### ■ [BD Audio MIX-instelling]

[Aan]: hiermee voert u de audio uit die u verkrijgt door de interactieve en secundaire audio met de primaire audio te mengen.

[Uit]: hiermee voert u alleen de primaire audio uit.

---

### ■ [Audio DRC]

U kunt het dynamische bereik van het geluid comprimeren.

[Auto]: het afspelen gebeurt met het dynamische bereik dat door de schijf is opgegeven (alleen BD-ROM).

[Aan]: het systeem geeft het muziknummer weer met het oorspronkelijke dynamische bereik, zoals het door de opnametechnicus werd bedoeld.

[Uit]: geen compressie van het dynamische bereik.

---

### ■ [Dempen - AUDIO]

Er kan vervorming optreden wanneer u luistert naar apparatuur die aangesloten is op de AUDIO IN (L/R)-aansluiting. Om storing te vermijden kunt u het invoerniveau van het toestel dempen.

[Aan]: het invoerniveau wordt gedempt. Het uitvoerniveau wordt verminderd bij deze instelling.

[Uit]: normaal invoerniveau.

---



---

### ■ [Audio-uitvoer]

U kunt selecteren waar het audiosignaal wordt uitgevoerd.

[Luidspreker]: multikanaalsgeluid wordt alleen uitgevoerd via de luidsprekers van het systeem.

[Luidspreker + HDMI]: meerkanaalsgeluid wordt uitgevoerd via de luidsprekers van het systeem en 2-kanaals lineaire PCM-signalen via de HDMI (OUT)-aansluiting. [HDMI]: geluid wordt alleen uitgevoerd via de HDMI (OUT)-aansluiting. De geluidsindeling hangt af van de aangesloten apparatuur.

#### Opmerking

- Wanneer [Controle voor HDMI] wordt ingesteld op [Aan] (pagina 50), wordt [Audio-uitvoer] automatisch ingesteld op [Luidspreker + HDMI] en kan deze instelling niet worden gewijzigd.
- Wanneer [Audio-uitvoer] is ingesteld op [HDMI], is de uitgangssignaalindeling voor de functie "TV" 2-kanaals lineaire PCM.

---

### ■ [Geluidseffect]

U kunt de geluidseffecten van het systeem (instelling SOUND MODE (pagina 24)) in- of uitschakelen.

Voor een 2-kanaalsbron kunt u [Dolby Pro Logic], [DTS Neo:6 Cinema] of [DTS Neo:6 Music] selecteren om surroundgeluid te simuleren.

[Sound Mode Aan]: schakelt het surroundeffect van de geluidsmodus (pagina 24) en voetbalmodus (pagina 25) in. [Dolby Pro Logic]: het systeem simuleert surroundgeluid bij 2-kanaalsbronnen en voert het geluid uit via alle luidsprekers (5.1 kanaals) (Dolby Pro Logic-decodering). [DTS Neo:6 Cinema]/[DTS Neo:6 Music]: het systeem simuleert surroundgeluid bij 2-kanaalsbronnen en brengt meerkanaals geluid voort (decodering in DTS Neo:6 Cinema-/DTS Neo:6 Music-modus).

[2ch Stereo]: Dit systeem stuurt alleen geluid uit via de linker/rechter voorluidsprekers en subwoofer. Multikanaals-surroundgeluid wordt gereduceerd tot 2 kanalen (downmixen).

[Uit]: de geluidseffecten zijn uitgeschakeld. U hoort het geluid zoals het is opgenomen.

---

### ■ [Luidsprekerinstellingen]

Stel de luidsprekers in om het optimale surroundgeluid te bereiken. Zie "De luidsprekers instellen" (pagina 41) voor meer informatie.

---

### ■ [Bluetooth AUDIO - AAC]

U kunt AAC-audio in- en uitschakelen.

[Aan]: AAC-audio wanneer het *Bluetooth*-apparaat AAC ondersteunt.

[Uit]: SBC-audio.

#### Opmerking

U kunt genieten van een hoge geluidskwaliteit als AAC is ingeschakeld. In het geval dat u geen AAC-geluid kunt beluisteren vanaf uw apparaat, kiest u [Uit].



### [BD/DVD-instellingen]

---

#### ■ [Taal van BD/DVD-menu]

U kunt de standaard menutaal selecteren voor BD-ROM's en DVD VIDEO's.

Als u [Selecteer taalcode] selecteert, verschijnt het scherm om de taalcode in te voeren. Raadpleeg "Taalcodelijst" (pagina 68) en voer de code voor uw taal in.

---

#### ■ [Taal van audio]

U kunt de standaardtaal van het geluid selecteren voor BD-ROM's en DVD VIDEO's. Als u [Origineel] kiest, wordt de voorkeurstaal op de schijf gekozen. Als u [Selecteer taalcode] selecteert, verschijnt het scherm om de taalcode in te voeren. Raadpleeg "Taalcodelijst" (pagina 68) en voer de code voor uw taal in.

---

### ■ [Taal van ondertiteling]

U kunt de standaardtaal van de ondertiteling selecteren voor BD-ROM's en DVD VIDEO's.

Als u [Selecteer taalcode] selecteert, verschijnt het scherm om de taalcode in te voeren. Raadpleeg "Taalcodelijst" (pagina 68) en voer de code voor uw taal in.

---

### ■ [Weergavelaag van BD-hybridescd]

[BD]: hiermee speelt u de BD-laag af.

[DVD/CD]: hiermee speelt u de dvd- of cd-laag af.

---

### ■ [BD-internetverbinding]

[Toestaan]: kies normaal deze instelling.

[Niet toestaan]: Verbiedt de internetverbinding.

---

---

## [Kinderbeveiliging]

---

### ■ [Wachtwoord]

Voor het instellen of wijzigen van het wachtwoord voor de kinderbeveiligingsfunctie. Met behulp van een wachtwoord kunt u een beperking instellen voor het afspelen van BD-ROM's, DVD VIDEO's of internetvideo's. Indien nodig kunt u een onderscheid maken tussen de beperkingsniveaus voor BD-ROM's en DVD VIDEO's.

---

### ■ [Regiocode van kinderbeveiliging]

Het afspelen van sommige BD-ROM's of DVD VIDEO's kan worden beperkt op basis van het geografische gebied. Scènes kunnen vergrendeld of vervangen worden door andere scènes. Volg de instructies op het scherm en voer uw wachtwoord van vier cijfers in.

---

---

### ■ [Kinderbeveiliging voor BD]/ [Kinderbeveiliging voor dvd]/ [Kinderbeveiliging voor internetvideo]

Door kinderbeveiliging in te stellen, kunnen scènes worden vergrendeld of vervangen door andere scènes. Volg de instructies op het scherm en voer uw wachtwoord van vier cijfers in.

---

### ■ [Internetvideo niet-geclassificeerd]

[Toestaan]: hiermee staat u het afspelen van niet-beoordeelde internetvideo's toe.

[Blokkeren]: hiermee blokkeert u het afspelen van niet-beoordeelde internetvideo's.

---

---

## [Systeeminstellingen]

---

### ■ [Taal van weergaveschermttekst]

U kunt kiezen in welke taal de schermen van het systeem worden weergegeven.

---

### ■ [Hoofdapparaatverlichting]

[Aan]: Het display op het voorpaneel is altijd aan en de helderheid van het ledlampje staat op het maximum.

[Auto]: Het display op het voorpaneel wordt uitgeschakeld en de helderheid van het ledlampje wordt automatisch gedimd wanneer u het systeem gedurende circa 10 seconden niet bedient.

---

### ■ [HDMI-instellingen]

[Controle voor HDMI]

[Aan]: zet de functie [Controle voor HDMI] aan. Het is mogelijk afwisselend te werken met apparatuur die via een HDMI-kabel is aangesloten.

[Uit]: Uit.

---

### [Audio Return Channel]

Deze functie is beschikbaar wanneer u het systeem aansluit op de HDMI IN-aansluiting van een tv die compatibel is met de functie Audio Return Channel en wanneer [Controle voor HDMI] is ingesteld op [Aan].

[Auto]: het systeem kan het digitale audiosignaal van uw tv automatisch ontvangen via een HDMI-kabel.

[Uit]: Uit.

#### **Opmerking**

(alleen bij modellen voor Europa)

Als u [Snel starten] instelt op [Aan] wordt [Controle voor HDMI] automatisch ingesteld op [Uit].

### ■ [Snel starten]

[Aan]: verkort de opstarttijd uit de stand-bystand. U kunt het systeem snel bedienen na het te hebben ingeschakeld.

[Uit]: de standaardinstelling.

#### **Opmerking**

(alleen bij modellen voor Europa)

Als u [Controle voor HDMI] of [Opstarten op afstand] instelt op [Aan], wordt [Snel starten] automatisch ingesteld op [Uit].

### ■ [Automatische standby]

[Aan]: zet de functie [Automatische standby] aan. Wanneer u het systeem gedurende ongeveer 30 minuten niet bedient, schakelt het automatisch over naar de stand-bystand.

[Uit]: Uit.

### ■ [Automatische weergave]

[Aan]: informatie wordt automatisch op het scherm weergegeven wanneer u de titel, beeldmodus, het audiosignaal, enz. wijzigt.

[Uit]: informatie wordt alleen weergegeven wanneer u op DISPLAY drukt.

### ■ [Schermbeveiliging]

[Aan]: de schermbeveiliging aanzetten.

[Uit]: Uit.

### ■ [Bericht over software-update]

[Aan]: het systeem informeert u wanneer er een nieuwere softwareversie beschikbaar is (pagina 46).

[Uit]: Uit.

### ■ [Gracenote-instellingen]

[Auto]: downloadt automatisch schijfinformatie wanneer u het afspeelen van de schijf stopzet. Het systeem moet verbonden zijn met het netwerk om te kunnen downloaden.

[Handmatig]: schijfinformatie wordt gedownload wanneer [Video zoeken] of [Muziek zoeken] is geselecteerd.

### ■ [Systeeminformatie]

U kunt informatie over de softwareversie van het systeem en het MAC-adres weergeven.

### ■ [Informatie over softwarelicentie]

U kunt de Informatie over softwarelicentie weergeven.

## [Netwerkinstellingen]

### ■ [Internetinstellingen]

Verbind het systeem vooraf met het netwerk. Zie "Stap 3: Voorbereiden voor netwerkverbinding" (pagina 21) voor meer informatie.

[Bedraad instellen]: selecteer deze instelling wanneer u een breedbandrouter aansluit met een LAN-kabel.

[Draadloos instellen (ingebouwd)]: selecteer deze instelling wanneer u het ingebouwde draadloos LAN gebruikt voor een draadloze netwerkverbinding.

**Tip**

Ga voor meer informatie naar de volgende website en raadpleeg de veelgestelde vragen:

Voor klanten in Europa en Rusland:  
<http://support.sony-europe.com/>

Voor klanten in andere landen/regio's:  
<http://www.sony-asia.com/section/support>

---

**■ [Netwerkverbindingstatus]**

Geeft de huidige verbindingstatus van het netwerk weer.

---

**■ [Diagnose van netwerkverbinding]**

U kunt een netwerkdiagnose uitvoeren om na te gaan of de netwerkverbinding correct tot stand is gebracht.

---

**■ [Instellingen voor serververbinding]**

Voor het al dan niet weergeven van de verbonden DLNA-server.

---

**■ [Instellingen Renderer]**

[Automatische toegangspermissie]: hiermee kunt u instellen of automatische toegang voor een nieuw gedetecteerde DLNA-controller al dan niet wordt toegestaan.

[Smart selecteren]: hiermee wordt toegestaan dat een DLNA-controller van Sony het systeem detecteert als doelapparaat om via infrarood te bedienen. U kunt deze functie in- of uitschakelen.

[Naam van de Renderer]: geeft de naam van het systeem weer zoals deze wordt weergegeven op andere DLNA-apparaten op het netwerk.

---

**■ [Toegangscontrole Renderer]**

Hiermee kunt u instellen of opdrachten van DLNA-controllers al dan niet worden aanvaard.

---

**■ [PARTY-autostart]**

[Aan]: start een PARTY of laat het systeem meedoen aan een bestaande PARTY op verzoek van een netwerkapparaat dat de functie PARTY STREAMING ondersteunt. [Uit]: Uit.

---

**■ [Geregistreerde Remote-apparaten]**

Geeft een lijst weer van uw geregistreerde externe apparaten.

**Opmerking**

Werk voordat u deze functie gebruikt de software bij naar de laatste versie (pagina 46).

---

**■ [Opstarten op afstand]**

[Aan]: hiermee kan het systeem worden ingeschakeld door een apparaat waarmee het via een netwerk verbonden is, mits het systeem in de stand-bystand staat.

[Uit]: het systeem kan niet worden ingeschakeld door een apparaat waarmee het via een netwerk verbonden is.

**Opmerking**

(alleen bij modellen voor Europa)  
Als u [Snel starten] instelt op [Aan] wordt [Opstarten op afstand] automatisch ingesteld op [Uit].

---

**[Snelle netwerkinstellingen]**

Hiermee voert u [Snelle netwerkinstellingen] uit om de basisinstellingen voor het netwerk in te voeren. Volg de instructies op het scherm.

---

## [Terugstellen]

---

### ■ [Terugstellen op de fabrieksinstellingen]

U kunt de instellingen van het systeem terugstellen naar de fabriekinstellingen door een groep instellingen te selecteren. Alle instellingen binnen die groep worden teruggesteld.

---

### ■ [Persoonlijke informatie initialiseren]

U kunt uw persoonlijke informatie die in het systeem is opgeslagen wissen.

# Voorzorgsmaatregelen

## Veiligheid

- Wanneer er een voorwerp of vloeistof in de behuizing terecht komt, moet u de stekker uit het stopcontact trekken en het systeem eerst door een deskundige laten nakijken, alvorens het weer in gebruik te nemen.
- Raak het netsnoer niet met natte handen aan. Dit kan een elektrische schok veroorzaken.

## Spanningsbronnen

Als u het systeem langere tijd niet gaat gebruiken, dient u de stekker van het systeem uit het stopcontact te halen. Trek altijd aan de stekker en nooit aan het netsnoer als u het netsnoer uit het stopcontact haalt.

## Plaatsing

- Installeer het systeem op een goed geventileerde plaats om te voorkomen dat het oververhit raakt.
- Het apparaat kan tijdens gebruik warm worden. Dit duidt niet op een storing. Als u dit apparaat doorlopend met hoog volume gebruikt, kunnen de boven-, zij- en onderpanelen van de behuizing na verloop van tijd heet worden. Raak de behuizing niet aan. U kunt zichzelf branden.
- Plaats het apparaat niet op een zacht oppervlak (tapijten, matten, enz.) dat de ventilatieopeningen zou kunnen afsluiten.
- Installeer het systeem niet in de buurt van warmtebronnen zoals radiatoren of heteluchtblazers of op een plaats waar het is blootgesteld aan directe zonlicht, overmatig stof, mechanische trillingen of schokken.
- Zet het systeem niet schuin. Het systeem is ontworpen voor gebruik in horizontale stand.

- Houd zowel het systeem als schijven uit de buurt van componenten waarin een krachtige magneet wordt gebruikt, zoals een grote luidspreker of magnetron.
- Plaats geen zware voorwerpen op het systeem.
- Plaats geen metalen voorwerpen voor het voorpaneel. Dit kan de ontvangst van radiogolven belemmeren.
- Plaats het systeem niet op een plaats waar medische apparatuur wordt gebruikt. Dit kan storingen veroorzaken in de medische apparatuur.
- Als u een pacemaker of een ander medisch apparaat gebruikt, dient u uw dokter of de fabrikant van het medische apparaat te raadplegen voor u de functie voor draadloos LAN gebruikt.

## Werking

Indien het systeem direct van een koude in een warme of een zeer vochtige ruimte wordt gebracht, kan er condensvorming optreden op de lenzen in het toestel. In dat geval kan de werking van het systeem worden verstoord. Verwijder in dat geval de schijf en laat het systeem ongeveer een half uur aan staan tot alle vocht is verdampt.

## Volumeregeling

Zet het volume niet hoger bij het beluisteren van een zeer stille passage of een gedeelte zonder geluid. Als u dat toch doet, kunnen de luidsprekers worden beschadigd wanneer er plots een piekwaarde wordt bereikt.

## Reiniging

Reinig de behuizing, het voorpaneel en de bedieningselementen met een zachte doek die lichtjes is bevochtigd met een mild zeepsopje. Gebruik geen schuurspunzen, schuurmiddelen of oplosmiddelen, zoals alcohol of benzine.

## Schijven reinigen, schijf-/lensreinigers

Gebruik geen in de handel verkrijgbare reinigingsschijven of schijf-/lensreiniger (inclusief vloeistof of spray). Deze kunnen defecten veroorzaken.

## Vervanging van onderdelen

Als dit systeem zou worden hersteld, worden herstelde onderdelen mogelijk bewaard voor hergebruik of recycling.

## Kleuren op uw tv-scherm

Als de luidsprekers zorgen voor onregelmatige kleuren op uw tv-scherm, dient u de tv uit te schakelen en na 15 tot 30 minuten weer in te schakelen. Als de kleuren nog altijd vervormen, moet u de luidsprekers verder van de tv af zetten.

### BELANGRIJK

Opgelet: dit systeem kan voor onbepaalde duur een stilstaand videobeeld of instelscherm op het tv-scherm weergeven. Als u dit beeld lange tijd op het tv-scherm laat staan, bestaat het gevaar dat het tv-scherm onherstelbaar wordt beschadigd. Met name tv's met plasmaschermen en projectie-tv's zijn hier gevoelig voor.

## Het systeem verplaatsen

Controleer, voordat u het systeem verplaatst, of er geen schijf is geplaatst en trek het netsnoer uit het stopcontact.

## Over Bluetooth-communicatie

- *Bluetooth*-apparaten dienen binnen een straal van circa 10 meter (zonder tussenliggende obstakels) van elkaar te worden gebruikt. Het daadwerkelijke bereik voor communicatie kan korter zijn onder de volgende omstandigheden.
  - Wanneer een persoon, metalen voorwerp, wand of ander metalen obstakel zich tussen de apparaten met een *Bluetooth*-verbinding bevindt
  - Locaties waar een draadloos LAN is geïnstalleerd
  - In de buurt van magnetrons die worden gebruikt
  - Locaties waar andere elektromagnetische golven optreden
- *Bluetooth*-apparaten en draadloos LAN (IEEE 802.11b/g) gebruiken dezelfde frequentieband (2,4 GHz). Wanneer u uw *Bluetooth*-apparaat gebruikt in de buurt van een apparaat met functionaliteit voor draadloos LAN kan er elektromagnetische storing optreden. Dit kan leiden tot lagere gegevensoverdrachtsnelheden en ruis. Het kan mogelijk zelfs verhinderen dat er verbinding wordt gemaakt. Als dit gebeurt, probeert u de volgende oplossingen:
  - Gebruik dit apparaat op ten minste 10 meter afstand van het apparaat met draadloos LAN.
  - Schakel de stroom naar de apparatuur voor draadloos LAN uit wanneer u uw *Bluetooth*-apparaat binnen een afstand van 10 meter gebruikt.
  - Plaats dit apparaat en het *Bluetooth*-apparaat zo dicht mogelijk bij elkaar.

- De radiogolven die door deze unit worden uitgezonden, kunnen de werking van sommige medische apparaten beïnvloeden. Aangezien deze beïnvloeding kan leiden tot storingen, dient u op de volgende locaties altijd de stroom naar dit apparaat en het *Bluetooth*-apparaat uit te schakelen:
  - In ziekenhuizen, op treinen, in vliegtuigen en elke locatie waar mogelijk brandbare gassen aanwezig zijn
  - In de buurt van automatische deuren of brandalarmen
- Dit apparaat ondersteunt veiligheidsfuncties die voldoen aan de *Bluetooth*-specificaties, om te zorgen voor een veilige verbinding tijdens communicatie door middel van *Bluetooth*-technologie. Deze beveiliging kan echter ontoereikend zijn naargelang de instellingen van de inhoud en overige factoren. U dient daarom altijd voorzichtig te zijn bij communicatie door middel van *Bluetooth*-technologie.
- Sony kan op geen enkele wijze aansprakelijk worden gehouden voor schade of andere verliezen als gevolg van informatielekken tijdens communicatie door middel van *Bluetooth*-technologie.
- *Bluetooth*-communicatie is niet per se gegarandeerd met alle *Bluetooth*-apparaten die hetzelfde profiel hebben als dit apparaat.
- *Bluetooth*-apparaten die op dit apparaat worden aangesloten, dienen te voldoen aan de *Bluetooth*-specificaties zoals die zijn vastgelegd door Bluetooth SIG, Inc. en dienen gecertificeerd te zijn met betrekking tot hun conformiteit. Zelfs wanneer een apparaat echter voldoet aan de *Bluetooth*-specificaties kunnen er gevallen zijn waarbij de eigenschappen of specificaties van het *Bluetooth*-apparaat het onmogelijk maken om verbinding te maken of die leiden tot andere bedieningsmethoden, weergaves of werking.

- Ruis kan zich voordoen of de audio kan haperen, afhankelijk van het *Bluetooth*-apparaat dat op dit systeem is aangesloten, de communicatieomgeving of plaatselijke omstandigheden.

Raadpleeg uw dichtstbijzijnde Sony-dealer wanneer u een vraag heeft of problemen ondervindt.

## Opmerkingen over schijven

### Schijven hanteren

- Neem de schijf vast bij de randen zodat deze schoon blijft. Raak het oppervlak niet aan.
- Plak geen papier of plakband op de schijf.



- Stel de schijf niet bloot aan direct zonlicht of warmtebronnen zoals heteluchtblazers en laat deze niet achter in een auto die in de volle zon staat geparkeerd en waarin de temperatuur sterk kan oplopen.
- Berg schijven na gebruik weer op in de hoesjes.

### Reiniging

- Maak de schijf voor het afspelen schoon met een reinigingsdoekje. Wrijf van binnen naar buiten toe.



- Gebruik geen oplosmiddelen, zoals benzine, thinner en in de handel verkrijgbare reinigingsmiddelen of antistatische sprays voor grammofoonplaten.



Dit systeem kan alleen standaard ronde schijven afspelen. Het gebruik van discs met een andere vorm (bijv. kaart-, hart- of stervormig) kan een defect veroorzaken.

Gebruik geen schijf waaraan een in de handel verkrijgbaar accessoire is bevestigd, zoals een label of een ring.

## Probleemoplossing

Als u problemen ondervindt bij het gebruik van dit systeem, probeer die dan eerst zelf op te lossen aan de hand van de onderstaande lijst. Als een probleem blijft aanhouden, neemt u contact op met de dichtstbijzijnde Sony-dealer.

### Algemeen



#### Het toestel wordt niet ingeschakeld.

→ Controleer of het netsnoer goed is aangesloten.

#### De afstandsbediening werkt niet.

- De afstand tussen de afstandsbediening en het apparaat is te groot.
- De batterijen in de afstandsbediening zijn bijna leeg.

#### De schijflade opent niet en u kunt de schijf niet verwijderen, ook niet nadat u op hebt gedrukt.

- Probeer het volgende:
  - ① Houd  en  op het apparaat langer dan 5 seconden ingedrukt om de schijflade te openen.
  - ② Verwijder de schijf.
  - ③ Koppel het netsnoer los van het stopcontact en sluit het enkele minuten later weer aan.

#### Het systeem werkt niet zoals het hoort.

→ Koppel het netsnoer los van het stopcontact en sluit het enkele minuten later weer aan.

## Berichten

**[Op het netwerk is een nieuwe softwareversie gevonden. Voer een versie-update uit onder "Netwerk-update".] wordt weergegeven op het televisiescherm.**

→ Zie [Netwerk-update] (pagina 46) om het systeem te updaten naar de nieuwste softwareversie.

**"PRTECT", "PUSH" en "POWER" verschijnen om beurten in het display op het voorpaneel.**

- Druk op  om het systeem uit te schakelen en controleer de onderstaande items nadat "STBY" is verdwenen.
  - Gebruikt u uitsluitend de bijgeleverde luidsprekers?
  - Zijn de ventilatiegaten van het systeem geblokkeerd?
  - Na controle van de bovenstaande items en het oplossen van eventuele problemen, kunt u het systeem weer inschakelen. Wanneer de oorzaak van het probleem na het controleren van de bovenstaande punten niet is gevonden, neemt u contact op met de dichtstbijzijnde Sony-dealer.

**"LOCKED" wordt weergegeven in het display op het voorpaneel.**

→ Schakel de functie kindervergrendeling uit (pagina 43).

**"D. LOCK" wordt weergegeven in het display op het voorpaneel.**

→ Neem contact op de dichtstbijzijnde Sony-dealer of een plaatselijke, erkende Sony-servicedienst.

**"Exxxx" (x is een getal) verschijnt in het display op het voorpaneel.**

→ Neem contact op met de dichtstbijzijnde Sony-dealer of een plaatselijke, erkende servicedienst van Sony en geef de foutcode door.

### **⚠️ wordt weergegeven zonder een melding op het tv-scherm.**

- Neem contact op de dichtstbijzijnde Sony-dealer of een plaatselijke, erkende Sony-servicedienst.

## **Beeld**

### **Er is geen beeld of het beeld wordt niet correct weergegeven.**

- Controleer de uitvoermethode van uw systeem (pagina 19).
- Houd de knoppen ► en VOL – op het toestel langer dan 5 seconden ingedrukt om de video-uitvoerresolutie te herstellen naar de laagste resolutie.
- Voor BD-ROM's controleert u de instellingen van [BD-ROM 24p-uitvoer] bij [Scherminstellingen] (pagina 48).

### **Er wordt geen beeld weergegeven bij verbinding via een HDMI-kabel.**

- Het apparaat is aangesloten op een invoerapparaat dat niet compatibel is met HDCP (High-bandwidth Digital Content Protection) ("HDMI" op het voorpaneel licht niet op) (pagina 19).

### **Het donkere deel van het beeld is te donker/het heldere deel is te helder of onnatuurlijk.**

- Stel [Beeldkwaliteitsfunctie] in op [Standaard] (pagina 36).

### **Het beeld vertoont ruis.**

- Reinig de schijf.
- Als de beelduitvoer van het systeem via de videorecorder naar uw tv gaat, kan het schrijfbeschermingssignaal gebruikt voor bepaalde BD/DVD-programma's de beeldkwaliteit beïnvloeden. Als u nog steeds problemen ervaart wanneer u het toestel rechtstreeks op uw tv aansluit, probeer het toestel dan aan te sluiten op een andere ingang.

### **Het beeld wordt niet schermvullend weergegeven.**

- Controleer het ingestelde [Type televisie] onder [Scherminstellingen] (pagina 47).
- De breedte-/hoogteverhouding op de schijf ligt vast.

### **Er treedt een kleurafwijking op het tv-scherm op.**

- Als de luidsprekers worden gebruikt met een CRT-tv of -projector, installeer ze dan op minstens 0,3 meter van de tv.
- Als de kleurafwijking blijft, schakel dan de tv uit en schakel deze vervolgens na 15 tot 30 minuten weer in.
- Zorg ervoor dat er geen magnetisch voorwerp (magnetische sluiting op een tv-standaard, medische apparatuur, speelgoed, enz.) dicht bij de luidsprekers wordt gezet.

## **Geluid**

### **Er is geen geluid hoorbaar.**

- De luidsprekerkabels zijn niet goed aangesloten.
- Controleer de luidsprekerinstellingen (pagina 41).

### **De tv produceert geen geluid bij verbinding via de HDMI (OUT)-aansluiting wanneer de functie Audio Return Channel wordt gebruikt.**

- Stel [Controle voor HDMI] onder [HDMI-instellingen] of [Systeeminstellingen] in op [Aan] (pagina 50). Stel daarnaast [Audio Return Channel] onder [HDMI-instellingen] of [Systeeminstellingen] in op [Auto] (pagina 51).
- Controleer of uw televisie compatibel is met de functie Audio Return Channel.
- Zorg ervoor dat er een HDMI-kabel verbonden is met een aansluiting op uw tv die compatibel is met de functie Audio Return Channel.

### Het systeem voert het geluid van tv-programma's niet correct uit wanneer het is aangesloten op een decoder.

- Stel [Audio Return Channel] onder [HDMI-instellingen] of [Systeeminstellingen] in op [Uit] (pagina 51).
- Controleer de aansluitingen (pagina 20).

### Sterke brom of ruis is hoorbaar.

- Plaats de audioapparatuur verder van de televisie vandaan.
- Reinig de schijf.

### Wanneer u een cd afspeelt, wordt het geluid niet langer in stereo uitgevoerd.

- Selecteer stereogeluid door op AUDIO te drukken (pagina 37).

### Alleen de middenluidspreker werkt.

- Bij sommige schijven komt het geluid alleen uit de middenluidspreker.



### De surroundluidsprekers produceren geen of slechts een heel zwak geluid.

- Controleer de luidsprekeraansluitingen en -instellingen (pagina's 18, 41).
- Controleer de geluidsmodusinstelling (pagina 24).
- Bij sommige geluidsbronnen is het effect van de surroundluidsprekers minder uitgesproken.
- Een 2-kanaalsbron wordt afgespeeld.

### Er treedt geluidsvervorming op bij aangesloten apparatuur.

- Verlaag het invoerniveau voor de aangesloten apparatuur door [Dempen - AUDIO] in te stellen (pagina 48).

### Er is plotseling luide muziek te horen.

- De ingebouwde geluidsdemonstratie is geactiveerd. Druk op  - om het volume te verminderen of druk op  om de demonstratie te beëindigen.

## Tuner

### Er kan niet worden afgestemd op radiozenders.

- Controleer of de antenne goed is aangesloten. Pas de antenne aan.
- Het zendersignaal is te zwak (bij gebruik van automatisch afstemmen). Stem handmatig af.

## Afspelen

### De schijf wordt niet afgespeeld.

- De regiocode op de BD/DVD komt niet overeen met die van het systeem.
- Er is condensvorming opgetreden in het toestel, waardoor de lenzen kunnen worden beschadigd. Verwijder de schijf en laat het apparaat ongeveer een half uur aan staan.
- Een schijf die niet goed is gefinaliseerd, kan niet worden afgespeeld door het systeem (pagina 62).

### Bestandsnamen worden niet correct weergegeven.

- Het systeem kan enkel tekens weergeven die compatibel zijn met ISO 8859-1. Andere tekens worden mogelijk anders weergegeven.
- Afhankelijk van de gebruikte schrijfssoftware, worden de ingevoerde tekens anders weergegeven.

### Een schijf begint niet te spelen vanaf het begin.

- Afspelen hervatten is geselecteerd. Druk op OPTIONS en selecteer [Weerg. v/a begin]. Druk vervolgens op .

## Het afspelen start niet vanaf het hervatpunt waar het afspelen de vorige keer werd gestopt.

- Afhankelijk van de schijf wordt het hervatpunt mogelijk uit het geheugen gewist wanneer
  - u de schijflade opent.
  - u het USB-apparaat loskoppelt.
  - u andere inhoud afspeelt.
  - u het apparaat uitschakelt.

## De taal voor het geluidsspoor, de ondertitels of de hoeken kan niet worden gewijzigd.

- Probeer deze instellingen te wijzigen via het BD- of DVD-menu.
- Meertalige geluidssporen, ondertitels of meervoudige hoeken zijn niet opgenomen op de BD/DVD.

## Bonusinhoud of andere gegevens op een BD-ROM kunnen niet worden weergegeven.

- Probeer het volgende:
  - ① Verwijder de schijf.
  - ② Schakel het systeem uit.
  - ③ Verwijder het USB-apparaat en sluit het opnieuw aan (pagina 28).
  - ④ Schakel het systeem in.
  - ⑤ Plaats de BD-ROM met BONUSVIEW/BD-LIVE.

## USB-apparaat

### Het USB-apparaat wordt niet herkend.

- Probeer het volgende:
  - ① Schakel het systeem uit.
  - ② Verwijder het USB-apparaat en sluit het opnieuw aan.
  - ③ Schakel het systeem in.
- Controleer of het USB-apparaat correct is aangesloten op de  (USB)-poort.
- Ga na of het USB-apparaat of een kabel is beschadigd.
- Controleer of het USB-apparaat is ingeschakeld.
- Als het USB-apparaat is aangesloten via een USB-hub, koppelt u het USB-apparaat los en sluit u het rechtstreeks aan op het toestel.

## BRAVIA-internetvideo

### Het beeld/geluid is van slechte kwaliteit/bepaalde programma's worden minder gedetailleerd weergegeven, vooral bij snel bewegende of donkere scènes.

- De beeld-/geluidskwaliteit kan slecht zijn afhankelijk van de internetinhoudprovider.
- De beeld-/geluidskwaliteit kan worden verbeterd door de verbindingssnelheid te wijzigen. Sony raadt een verbindingssnelheid aan van minstens 2,5 Mbps voor SD-beelden en 10 Mbps voor HD-beelden.
- Niet alle video's bevatten geluid.

### Het beeld is klein.

- Druk op  om in te zoomen.

## "BRAVIA" Sync ([Controle voor HDMI])

### De functie [Controle voor HDMI] werkt niet ("BRAVIA" Sync).

- Controleer of [Controle voor HDMI] is ingesteld op [Aan] (pagina 50).
- Als u de HDMI-verbinding wijzigt, zet dan het systeem uit en weer aan.
- Stel na een stroomstoring [Controle voor HDMI] in op [Uit] en stel [Controle voor HDMI] vervolgens weer in op [Aan] (pagina 50).
- Controleer de volgende punten en raadpleeg de gebruiksaanwijzing van de apparatuur.
  - Zorg ervoor dat de aangesloten apparatuur compatibel is met de functie [Controle voor HDMI].
  - Zorg ervoor dat de instelling van de aangesloten apparatuur voor de functie [Controle voor HDMI] correct is.

## Netwerkverbinding

### Het systeem kan geen verbinding maken met het netwerk.

- Controleer de netwerkverbinding (pagina 21) en de netwerkinstellingen (pagina 51).

## Draadloos LAN-verbinding

### U kunt uw pc niet verbinden met het internet na het uitvoeren van [Wi-Fi Protected Setup (WPS)].

- De draadloze instellingen van de router kunnen automatisch worden gewijzigd als u de functie Wi-Fi Protected Setup gebruikt voordat u de routerinstellingen aanpast. Wijzig in dat geval de draadloze instellingen van uw pc dienovereenkomstig.

### Het systeem slaagt er niet in om verbinding te maken met het netwerk of de netwerkverbinding is niet stabiel.

- Controleer of de router voor draadloos LAN is ingeschakeld.
- Controleer de netwerkverbinding (pagina 21) en de netwerkinstellingen (pagina 51).
- Afhankelijk van de gebruiksomgeving (bijv. het materiaal waaruit de muren bestaan, de ontvangstomstandigheden voor de radiogolven of obstakels tussen het systeem en de router voor draadloos LAN) is het mogelijk dat de communicatieafstand kleiner wordt. Plaats het systeem en de router voor draadloos LAN dicht bij elkaar.

- Apparaten die gebruikmaken van een frequentieband van 2,4 GHz, zoals een magnetron, *Bluetooth*-apparaat of een digitaal draadloos apparaat, kunnen de communicatie verstoren. Plaats het toestel uit de buurt van dergelijke apparaten of schakel deze uit.
- De verbinding via draadloos LAN kan instabiel zijn afhankelijk van de gebruiksomgeving, vooral wanneer de *Bluetooth*-functie van het systeem wordt gebruikt. Pas in dergelijke gevallen de gebruiksomgeving aan.

### De door u gewenste draadloze router wordt niet weergegeven in de lijst met draadloze netwerken.

- Druk op RETURN om terug te keren naar het vorige scherm, en probeer [Draadloos instellen (ingebouwd)] opnieuw. Als de door u gewenste draadloze router nog steeds niet wordt gevonden, kiest u [Een nieuw adres toevoegen.] uit de netwerklijst. Selecteer vervolgens [Handm. registratie] om handmatig een netwerknaam (SSID) in te voeren.

## Bluetooth-apparaat

### Er kan niet worden gekoppeld.

- Plaats het *Bluetooth*-apparaat dicht bij het systeem.
- Koppelen is misschien niet mogelijk wanneer er andere *Bluetooth*-apparaten in de buurt van het systeem aanwezig zijn. Zet in dergelijke gevallen de overige *Bluetooth*-apparaten uit.
- Verwijder het systeem uit uw *Bluetooth*-apparaat en doorloop nogmaals het koppelingsproces (pagina 29).

### Er kan geen verbinding worden gemaakt.

- De registratie-informatie over het koppelen is gewist. Doorloop nogmaals het koppelingsproces (pagina 29).

## Er is geen geluid hoorbaar.

- Zorg ervoor dat het systeem niet te ver van het *Bluetooth*-apparaat af staat en dat het systeem niet wordt gestoord door een Wi-Fi-netwerk, overige draadloze apparaten op de 2,4 GHz-band of een magnetron.
- Controleer of de *Bluetooth*-verbinding tussen dit systeem en het *Bluetooth*-apparaat correct tot stand wordt gebracht.
- Koppel dit systeem nogmaals met het *Bluetooth*-apparaat.
- Houd dit systeem uit de buurt van metalen voorwerpen of oppervlakken.
- Zorg ervoor dat de functie "BT" is geselecteerd.
- Pas eerst het volume aan van het *Bluetooth*-apparaat. Als het volumeniveau nog steeds te laag is, past u het volumeniveau van het systeem zelf aan.

## Het geluid slaat over of hapert, of de verbinding wordt verbroken.

- Het systeem en het *Bluetooth*-apparaat bevinden zich te ver van elkaar af.
- Wanneer zich obstakels bevinden tussen het systeem en uw *Bluetooth*-apparaat, verwijdert of vermijdt u de obstakels.
- Wanneer er apparatuur in de buurt is die elektromagnetische straling genereert, zoals een draadloos LAN, een ander *Bluetooth*-apparaat of een magnetron, verplaatst u deze apparatuur.

## Af speelbare schijven

<b>Blu-ray Disc</b>	BD-ROM <sup>1)</sup> BD-R/BD-RE <sup>2)</sup>
<b>DVD<sup>3)</sup></b>	DVD-ROM DVD-R/DVD-RW DVD+R/DVD+RW
<b>CD<sup>3)</sup></b>	CD-DA (muziek-cd) CD-ROM CD-R/CD-RW

<sup>1)</sup> Aangezien de specificaties voor Blu-ray Discs nieuw en in volle ontwikkeling zijn, is het mogelijk dat bepaalde schijven niet kunnen worden afgespeeld afhankelijk van het type schijf en de versie. Daarnaast verschilt de audio-uitvoer afhankelijk van de bron, de aangesloten uitgang en de geselecteerde audio-instellingen.

<sup>2)</sup> BD-RE: Ver.2.1  
BD-R: Ver.1.1, 1.2, 1.3 met organisch pigmenttype BD-R (LTH-type)  
BD-R's die zijn opgenomen op een pc kunnen niet worden afgespeeld wanneer postscripts opneembaar zijn.

<sup>3)</sup> Een cd of dvd die niet correct is gefinaliseerd, kan niet worden afgespeeld. Raadpleeg de gebruiksaanwijzing van de opnameapparatuur voor meer informatie.

## Schijven die niet kunnen worden afgespeeld

- BD's met een cartridge
- BDXL's
- DVD-RAM's
- HD-DVD's
- DVD-audioschijven
- PHOTO CD's
- Dataonderdelen van CD-Extra's
- Super VCD's
- De kant met audiomateriaal op DualDiscs

## Opmerkingen bij audio-cd's

Dit product is ontworpen om schijven af te spelen die voldoen aan de CD-norm (Compact Disc).

DualDiscs en sommige muziekschijven die zijn gecodeerd met

copyrightbeveiligingstechnologieën voldoen niet aan de CD-norm (Compact Disc). Het is daarom mogelijk dat deze schijven niet compatibel zijn met dit product.

## Opmerking over de afspeelfuncties van een BD/DVD

Bepaalde afspeelfuncties van een BD/DVD kunnen opzettelijk door softwareproducenten zijn vastgelegd. Aangezien dit systeem een BD/DVD afspeelt volgens de inhoud van de schijf zoals deze door de softwareproducenten ontworpen is, is het mogelijk dat bepaalde weergavefuncties niet beschikbaar zijn.

## Opmerking over dual-layer BD's/DVD's

De weergegeven beelden en het geproduceerde geluid kunnen kort worden onderbroken tijdens de overschakeling tussen de lagen.

## Regiocode (alleen BD-ROM/DVD VIDEO)

Er staat een regiocode vermeld op de onderkant van het apparaat. Het apparaat kan alleen een BD-ROM/DVD VIDEO (alleen weergave) afspelen met dezelfde regiocode of .

## Afspeelbare bestandstypes

### Video

Videocodec	Container	Extensie
MPEG-1 Video <sup>*1</sup>	PS	.mpg, .mpeg
MPEG-2 Video <sup>*2</sup>	PS <sup>*3</sup>	.mpg, .mpeg
	TS <sup>*4</sup>	.m2ts, .mts
Xvid	AVI	.avi
	MKV	.mkv
MPEG4/AVC <sup>*5</sup>	MKV <sup>*1</sup>	.mkv
	MP4 <sup>*1</sup>	.mp4, .m4v
	TS <sup>*1</sup>	.m2ts, .mts
	Quick Time <sup>*6</sup>	.mov
3gpp/ 3gpp2 <sup>*6</sup>		.3gp, .3g2, .3gpp, .3gp2
VC1 <sup>*1</sup>	TS	.m2ts, .mts
WMV9 <sup>*1</sup>	ASF	.wmv, .asf
Motion JPEG <sup>*6</sup>	Quick Time	.mov
	AVI	.avi

Video-indeling	Container	Extensie
AVCHD <sup>*1*7</sup>	AVCHD Format Folder <sup>*8</sup>	

### Muziek

Audiocodec	Extensie
MP3 (MPEG-1 Audio Layer III)	.mp3, .mka <sup>*6</sup>
AAC <sup>*1</sup>	.m4a, .aac <sup>*6</sup> , .mka <sup>*6</sup>
WMA9 Standard <sup>*1</sup>	.wma
LPCM	.wav, .mka <sup>*6</sup>
FLAC <sup>*6</sup>	.flac, .fla
AC3 <sup>*6</sup>	.ac3, .mka

## Foto

Bestandsindeling foto's	Extensie
JPEG	.jpeg, .jpg, .jpe
PNG	.png <sup>*9</sup>
GIF	.gif <sup>*9</sup>
MPO	.mpo <sup>*6*10</sup>

\*1 Mogelijk speelt het systeem bestanden met deze indeling niet af op een DLNA-server.

\*2 Het systeem kan op een DLNA-server uitsluitend SD-video afspelen.

\*3 Het systeem speelt geen bestanden in DTS-formaat af op een DLNA-server.

\*4 Het systeem kan alleen bestanden in Dolby Digital-formaat afspelen op een DLNA-server.

\*5 Het systeem ondersteunt AVC tot niveau 4.1.

\*6 Het systeem speelt bestanden met deze indeling niet af op een DLNA-server.

\*7 Het systeem kan de indeling AVCHD Ver.2.0 afspelen (AVCHD 3D/Progressive).

\*8 Het systeem speelt bestanden met AVCHD-indeling af die zijn opgenomen met een digitale videocamera, enz.

Een schijf met AVCHD-indeling die niet correct is gefinaliseerd, kan niet worden afgespeeld.

\*9 Het systeem speelt geen geanimeerde PNG- of GIF-bestanden af.

\*10 Bij andere MPO-bestanden dan 3D wordt de belangrijkste afbeelding of de eerste afbeelding afgespeeld.

### Opmerking

- Sommige bestanden kunnen niet worden afgespeeld afhankelijk van de bestandsindeling, de bestands codering, de opnameomstandigheden of de DLNA-serveromstandigheden.
- Sommige bestanden die bewerkt zijn op een pc kunnen mogelijk niet worden afgespeeld.
- Sommige bestanden kunnen de functie snel vooruitspoelen of snel achteruitspoelen niet uitvoeren.

- Het systeem kan geen bestanden afspelen die zijn gecodeerd met bijvoorbeeld DRM en Lossless.
- Het systeem kan de volgende bestanden of mappen op BD's, DVD's, CD's en USB-apparaten herkennen:
  - mappen tot in de 9e laag (waaronder de hoofdmap)
  - tot 500 bestanden/mappen binnen een enkele laag
- Het systeem kan de volgende bestanden of mappen herkennen die opgeslagen zijn op de DLNA-server:
  - mappen tot en met de 19e laag
  - tot 999 bestanden/mappen binnen een enkele laag
- Het systeem ondersteunt de volgende framesnelheden:
  - tot 60 fps, alleen bij AVCHD.
  - tot 30 fps bij alle andere videocodecs.
- Het systeem ondersteunt een videobitsnelheid tot 40 Mbps.
- Het systeem ondersteunt een videoresolutie tot 1920 × 1080p.
- Het is mogelijk dat sommige USB-apparaten niet werken met dit systeem.
- Het systeem herkent Mass Storage Class (MSC)-apparaten (zoals een flashgeheugen of een HDD), apparaten voor het nemen van stilstaande beelden (SICD's) en toetsenborden met 101 toetsen.
- Het systeem kan videobestanden met een hoge bitsnelheid op een DATA CD mogelijk niet vloeiend afspelen. Het is aan te raden om videobestanden met een hoge bitsnelheid af te spelen vanaf een DATA DVD of DATA BD.



## Ondersteunde audio-indelingen

De volgende audio-indelingen worden door dit systeem ondersteund.

Indeling	Functie	
	"BD/DVD"	"TV" (DIGITAL IN)
LPCM 2ch	○	○
LPCM 5.1ch, LPCM 7.1ch	○	-
Dolby Digital	○	○
Dolby TrueHD, Dolby Digital Plus	○	-
DTS	○	○
DTS-ES Discrete 6.1, DTS-ES Matrix 6.1	○*	○*
DTS96/24	○	○*
DTS-HD High Resolution Audio	○	-
DTS-HD Master Audio	○	-

○: ondersteunde indeling.

-: niet-ondersteunde indeling.

\* wordt gedecodeerd als DTS core.

### Opmerking

Voor de indeling LPCM 2ch bedraagt de ondersteunde bemonsteringsfrequentie van het digitale signaal maximaal 48 kHz bij gebruik van de functie "TV".

## Specificaties

### Versterkergedeelte

#### BDV-E6100/BDV-E4100/BDV-E3100

#### BDV-E2100 (Behalve voor modellen voor het Verenigd Koninkrijk en Ierland)

UITGEVOERD VERMOGEN (nominaal)

Voor L/Voor R:

75 W + 75 W (bij 3 ohm, 1 kHz, 1% THD)

UITGEVOERD VERMOGEN (referentie)

Voor L/Voor R/Surround L/Surround R:

125 W (per kanaal bij 3 ohm, 1 kHz)

Midden:

250 W (bij 6 ohm, 1 kHz)

Subwoofer:

250 W (bij 6 ohm, 80 Hz)

Ingangen (analoog)

AUDIO IN

Gevoeligheid: 1 V/400 mV

Ingangen (digitaal)

TV (Audio Return Channel/OPTICAL)

Ondersteunde indelingen: LPCM 2CH  
(maximaal 48 kHz), Dolby Digital, DTS

#### BDV-E2100 (alleen modellen voor het Verenigd Koninkrijk en Ierland)

UITGEVOERD VERMOGEN (nominaal)

Voor L/Voor R:

75 W + 75 W (bij 3 ohm, 1 kHz, 1% THD)

UITGEVOERD VERMOGEN (referentie)

Voor L/Voor R/Surround L/Surround R:

100 W (per kanaal bij 3 ohm, 1 kHz)

Midden:

200 W (bij 6 ohm, 1 kHz)

Subwoofer:

200 W (bij 6 ohm, 80 Hz)

Ingangen (analoog)

AUDIO IN

Gevoeligheid: 1 V/400 mV

Ingangen (digitaal)

TV (Audio Return Channel/OPTICAL)

Ondersteunde indelingen: LPCM 2CH  
(maximaal 48 kHz), Dolby Digital, DTS

### HDMI-gedeelte

Connector

Type A (19-pins)

## **BD/DVD/CD-systeem**

Signaalformaat  
NTSC/PAL

## **USB-gedeelte**

⚡ (USB)-poort:

Type A (voor het aansluiten van een USB-geheugen, geheugenkaartlezer, digitale fotocamera en digitale videocamera)

## **LAN-gedeelte**

LAN (100)-aansluiting  
100BASE-TX-aansluiting

## **Draadloos LAN-gedeelte**

Voldoet aan normen  
IEEE 802.11 b/g/n  
Frequentie en kanaal  
Model voor Taiwan:  
2,4 GHz band: kanalen 1-11  
Andere modellen:  
2,4 GHz band: kanalen 1-13

## **Bluetooth-gedeelte**

Communicatiesysteem  
*Bluetooth*-specificatie versie 3.0  
Uitvoer  
*Bluetooth*-specificatie energieklassen 2  
Maximaal communicatiebereik  
Gezichtslijn circa 10 m<sup>1)</sup>  
Frequentieband  
2,4 GHz band  
Modulatiemethode  
FHSS (Freq Hopping Spread Spectrum)  
Ondersteunde *Bluetooth*-profielen<sup>2)</sup>  
A2DP 1.2 (Advanced Audio Distribution Profile)  
AVRCP 1.3 (Audio Video Remote Control Profile)  
Ondersteunde codecs<sup>3)</sup>  
SBC<sup>4)</sup>, AAC  
Overdrachtsbereik (A2DP)  
20 Hz – 20.000 Hz (Samplefrequentie  
44,1 kHz, 48 kHz)

- 1) Het daadwerkelijke bereik varieert afhankelijk van factoren als obstakels tussen apparaten, magnetische velden rondom een magnetron, statische elektriciteit, draadloze telefoons, ontvangstgevoeligheid, prestaties van de antenne, besturingssysteem, softwaretoepassingen, enz.
- 2) Standaard *Bluetooth*-profielen geven aan wat het doel is van de *Bluetooth*-communicatie tussen apparaten.
- 3) Codec: Compressie- en conversieformaat voor geluidsignalen
- 4) Subband Codec

## **FM-tunergedeelte**

Systeem  
Digitale PLL-kwartssynthesizer  
Afstembereik  
87,5 MHz – 108,0 MHz  
(stappen van 50 kHz)  
Antenne  
FM-draadantenne

## **Luidsprekers**

### **Voor/surround (SS-TSB123) voor BDV-E6100**

#### **Voor (SS-TSB123) voor BDV-E4100**

Afmetingen (b/h/d) (ong.)  
100 mm × 650 mm × 100 mm  
(onderdeel bevestigd aan de wand)  
260 mm × 1.200 mm × 260 mm  
(volledige luidspreker)  
Gewicht (ong.)  
Voor: 1,3 kg (onderdeel bevestigd aan de wand inclusief luidsprekerkabel)  
2,9 kg (volledige luidspreker)  
Surround: 1,4 kg (onderdeel bevestigd aan de wand inclusief luidsprekerkabel)  
3,0 kg (volledige luidspreker)

### **Voor/surround (SS-TSB122) voor BDV-E3100**

#### **Surround (SS-TSB122) voor BDV-E4100**

Afmetingen (b/h/d) (ong.)  
90 mm × 205 mm × 91 mm  
Gewicht (ong.)  
Voor: 0,53 kg (met luidsprekerkabel)  
Surround: 0,62 kg (met luidsprekerkabel)

**Voor/surround (SS-TSB121) voor BDV-E2100**

Afmetingen (b/h/d) (ong.)

95 mm × 189 mm × 80 mm

Gewicht (ong.)

Voor: 0,49 kg (met luidsprekerkabel)

Surround: 0,54 kg (met luidsprekerkabel)

**Midden (SS-CTB122) voor BDV-E6100/BDV-E4100/BDV-E3100**

Afmetingen (b/h/d) (ong.)

240 mm × 90 mm × 85 mm

Gewicht (ong.)

0,58 kg (met luidsprekerkabel)

**Midden (SS-CTB121) voor BDV-E2100**

Afmetingen (b/h/d) (ong.)

225 mm × 84 mm × 75 mm

Gewicht (ong.)

0,5 kg (met luidsprekerkabel)

**Subwoofer (SS-WSB123) voor BDV-E6100/BDV-E4100/BDV-E3100**

Afmetingen (b/h/d) (ong.)

225 mm × 365 mm × 345 mm

Gewicht (ong.)

5,8 kg (met luidsprekerkabel)

**Subwoofer (SS-WSB122) voor BDV-E2100**

Afmetingen (b/h/d) (ong.)

220 mm × 305 mm × 255 mm

Gewicht (ong.)

3,8 kg (met luidsprekerkabel)

**Algemeen**

Voeding

Model voor Taiwan:

120 V AC, 50/60 Hz

Andere modellen:

220 V – 240 V wisselstroom, 50/60 Hz

Stroomverbruik

Aan: 95 W

Stand-by: 0,3 W (Raadpleeg pagina 43 voor meer informatie over het instellen.)

Afmetingen (b/h/d) (ong.)

430 mm × 50,5 mm × 296 mm inclusief uitstekende onderdelen

Gewicht (ong.)

2,7 kg

Ontwerp en specificaties kunnen zonder voorafgaande kennisgeving worden gewijzigd.

- Stroomverbruik in stand-bystand: 0,3 W
- Met de S-Master, de volledig digitale versterker, bereikt het versterkerblok een stroomefficiëntie van meer dan 85%.

# Taalcodelijst

Taalspelling conform ISO 639: 1988 (E/F)-norm.

Code	Taal	Code	Taal	Code	Taal	Code	Taal
1027	Afar	1183	Irish	1347	Maori	1507	Samoan
1028	Abkhazian	1186	Scots Gaelic	1349	Macedonian	1508	Shona
1032	Afrikaans	1194	Galician	1350	Malayalam	1509	Somali
1039	Amharic	1196	Guarani	1352	Mongolian	1511	Albanian
1044	Arabic	1203	Gujarati	1353	Moldavian	1512	Serbian
1045	Assamese	1209	Hausa	1356	Marathi	1513	Siswati
1051	Aymara	1217	Hindi	1357	Malay	1514	Sesotho
1052	Azerbajjani	1226	Croatian	1358	Maltese	1515	Sundanese
1053	Bashkir	1229	Hungarian	1363	Burmese	1516	Swedish
1057	Byelorussian	1233	Armenian	1365	Nauru	1517	Swahili
1059	Bulgarian	1235	Interlingua	1369	Nepali	1521	Tamil
1060	Bihari	1239	Interlingue	1376	Dutch	1525	Telugu
1061	Bislama	1245	Inupiak	1379	Norwegian	1527	Tajik
1066	Bengali;	1248	Indonesian	1393	Occitan	1528	Thai
	Bangla	1253	Icelandic	1403	(Afan)Oromo	1529	Tigrinya
1067	Tibetan	1254	Italian	1408	Oriya	1531	Turkmen
1070	Breton	1257	Hebrew	1417	Punjabi	1532	Tagalog
1079	Catalan	1261	Japanese	1428	Polish	1534	Setswana
1093	Corsican	1269	Yiddish	1435	Pashto;	1535	Tonga
1097	Czech	1283	Javanese		Pushto	1538	Turkish
1103	Welsh	1287	Georgian	1436	Portuguese	1539	Tsonga
1105	Danish	1297	Kazakh	1463	Quechua	1540	Tatar
1109	German	1298	Greenlandic	1481	Rhaeto-	1543	Twi
1130	Bhutani	1299	Cambodian		Romance	1557	Ukrainian
1142	Greek	1300	Kannada	1482	Kirundi	1564	Urdu
1144	English	1301	Korean	1483	Romanian	1572	Uzbek
1145	Esperanto	1305	Kashmiri	1489	Russian	1581	Vietnamese
1149	Spanish	1307	Kurdish	1491	Kinyarwanda	1587	Volapük
1150	Estonian	1311	Kirghiz	1495	Sanskrit	1613	Wolof
1151	Basque	1313	Latin	1498	Sindhi	1632	Xhosa
1157	Persian	1326	Lingala	1501	Sangho	1665	Yoruba
1165	Finnish	1327	Laothian	1502	Serbo-Croatian	1684	Chinese
1166	Fiji	1332	Lithuanian	1503	Singhalese	1697	Zulu
1171	Faroese	1334	Latvian;	1505	Slovak		
1174	French		Lettish	1506	Slovenian		
1181	Frisian	1345	Malagasy			1703	Niet gespecificeerd

## Lijst met regiocode van kinderbeveiliging

Code	Regio	Code	Regio	Code	Regio	Code	Regio
2044	Argentinië	2174	Frankrijk	2362	Mexico	2543	Taiwan
2047	Australië	2200	Griekenland	2376	Nederland	2528	Thailand
2057	België	2219	Hongkong	2390	Nieuw-Zeeland	2184	Verenigd Koninkrijk
2070	Brazilië	2239	Ierland	2379	Noorwegen	2499	Zweden
2090	Chili	2248	India	2046	Oostenrijk	2086	Zwitserland
2092	China	2238	Indonesië	2427	Pakistan		
2093	Colombia	2254	Italië	2428	Polen		
2115	Denemarken	2276	Japan	2436	Portugal		
2109	Duitsland	2304	Korea	2489	Rusland		
2424	Filipijnen	2333	Luxemburg	2501	Singapore		
2165	Finland	2363	Maleisië	2149	Spanje		

# Index

## Getallen

3D 27  
3D-uitgangsinst. 47

## A

A/V-SYNC 37  
Achterpaneel 14  
Afspeelbare schijven 62  
Afspeelinformatie 27  
Afstandsbediening 15  
Audio DRC 48  
Audio Return Channel 51  
Audio-instellingen 48  
Audio-uitvoer 49  
Automatische standby 51  
Automatische weergave 51

## B

BD Audio MIX-instelling 48  
BD/DVD-instellingen 49  
BD-internetverbinding 50  
BD-LIVE 26  
BD-ROM 24p-uitvoer 48  
Bioscoop-conversiefunctie 47  
*Bluetooth* 28  
BONUSVIEW 26  
BRAVIA Sync 40

## C

CD 62  
Controle voor HDMI 40, 50

## D

Dempen - AUDIO 48  
Diagnose van netwerkverbinding 52  
Diavoorstelling 36  
Display op het voorpaneel 14  
DLNA 33, 52  
Dolby Digital 37  
DTS 37  
DVD 62  
DVD-beeldverhouding 47  
DVD-ROM 24p-uitvoer 48

## F

FM-modus 38

## G

Geluidseffect 49  
Geregistreerde Remote-apparaten 52  
Gracenote-instellingen 51

## H

HDMI  
YCbCr/RGB (HDMI) 48  
HDMI-uitvoer met diepe kleuren 48  
Hoofdapparaatverlichting 50

## I

Informatie over softwarelicentie 51  
Instelling tv-schermafwm. voor 3D 47  
Instellingen Renderer 52  
Instellingen voor serververbinding 52  
Internetinhoud 32  
Internetinstellingen 51  
Internetvideo niet-geclassificeerd 50

## K

- Kinderbeveiliging 50
- Kinderbeveiliging voor BD 50
- Kinderbeveiliging voor dvd 50
- Kinderbeveiliging voor internetvideo 50
- Kindervergrendeling 43

## L

- Luidsprekerinstellingen 41, 49
  - Afstand 41
  - Niveau 42

## M

- Multiplex broadcast sound 38

## N

- Netwerkinstellingen 51
- Netwerk-update 46
- NFC 30

## O

- Opstarten op afstand 52

## P

- PARTY-autostart 52
- Pauzestand 48
- Persoonlijke informatie initialiseren 53

## R

- RDS 40
- Regiocode 63
- Regiocode van kinderbeveiliging 50

## S

- Schermb beveiliging 51
- Schermformaat 47
- Scherminstellingen 47
- SLEEP 42
- Snel starten 51
- Snelinstelling 23
- Snelle netwerkinstellingen 52
- Systeeminformatie 51

## T

- Taal van audio 49
- Taal van BD/DVD-menu 49
- Taal van ondertiteling 50
- Taal van weergaveschermttekst 50
- Taalcodelijst 68
- Terugstellen 53
- Terugstellen op de fabrieksinstellingen 53
- Testtoon 42
- Toegangscontrole Renderer 52
- Type televisie 47

## U

- Update 46
- USB 28

## V

- Voorpaneel 13

## W

- Wachtwoord 50
- Weergavelaag van BD-hybridisedisc 50
- WEP 22
- WPA2-PSK (AES) 22
- WPA2-PSK (TKIP) 22
- WPA-PSK (AES) 22
- WPA-PSK (TKIP) 22

De software van dit systeem kan in de toekomst worden bijgewerkt. Informatie over eventueel beschikbare updates vindt u op de volgende URL:

Voor klanten in Europa en Rusland:  
<http://support.sony-europe.com/>

Voor klanten in andere landen/regio's:  
<http://www.sony-asia.com/section/support>

**HDMI**

**Blu-ray  
3D™**

 **gracenote.**

 **DLNA  
CERTIFIED™**

 **Blu-ray Disc™**

 **Java™  
POWERED**

<http://www.sony.net/>



\* 4 4 4 6 7 3 4 1 3 \* (1)