

IC-rekorder

Upute za uporabu

Korisniku

Broj modela naznačen je na stražnjoj strani uređaja, a serijski broj je naznačen unutar pretinca za baterije. Ubilježite serijski broj na dolje predviđeno mjesto. Ti brojevi će vam biti potrebni prilikom pozivanja Sonyjevog ovlaštenog servisa u vezi s ovim uređajem.

Broj modela ICD-B100/B200

Serijski broj _____

IC RECORDER

ICD-B100/B200

Obavijest

PRODAVATELJ NI U KOJEM SLUČAJU NE MOŽE SNOSITI ODGOVORNOST ZA BILO KAKVU VRSTU ŠTETE, GUBITKA ILI TROŠKOVA KOJI SU NASTALI ZBOG KORIŠTENJA OŠTEĆENOG ILI BILO KAKVOG PROIZVODA.

Mjere opreza

O napajanju

- Uređaj se napaja isključivo naponom 3 V DC.
- Koristite dvije LR03 (veličina AAA) alkalne baterije.

O sigurnosti

- Nemojte koristiti uređaj dok upravljate motornim vozilom ili biciklom.

O rukovanju

- Ne ostavljajte uređaj na mjestima u blizini izvora topline ili mjestima izloženim izravnoj sunčevoj svjetlosti, velikoj prašini ili mehaničkim udarcima.
- Ukoliko u uređaj dospije neki strani predmet ili tekućina, izvadite baterije i prije ponovne uporabe odnesite uređaj na pregled u ovlašteni servis.

O smetnjama

- Ukoliko je uređaj tijekom snimanja ili reprodukcije postavljen u blizini izvora napajanja nekog drugog uređaja, fluorescentnog izvora svjetlosti ili mobilnog telefona, mogu se čuti smetnje.
- Smetnje se mogu snimiti i ukoliko tijekom snimanja nekim predmetom, primjerice prstom, trljate ili grebete uređaj.

O održavanju

- Za čišćenje kućišta upotrebljavajte meku vlažnu krpu. Nemojte koristiti alkohol, benzin ili razrjeđivače.

Ukoliko imate bilo kakvih problema ili pitanja vezanih za ovaj uređaj, obratite se najbližem Sonyjevom zastupniku.

Preporuke o sigurnosnim kopijama

Kako biste izbjegli opasnost od gubitka podataka uslijed neke slučajno izvršene radnje ili prilikom kvara na rekorderu, preporučujemo da načinite sigurnosne kopije snimljenih poruka.

U slučaju problema

Prije odlaska u servis, provjerite sljedeće natuknice. Ukoliko problem postoji i nakon provjere, obratite se najbližem Sonyjevom servisu.

Uređaj ne radi.

- Baterije su nepravilno uložene.
- Baterije su prazne.
- Tipke su blokirane pomoću preklapke HOLD. (Kada pritisnete bilo koju tipku, na pokazivaču tri puta zatitra poruka "HOLD".)

Nema zvuka iz zvučnika.

- Spojene su slušalice.
- Glasnoća je postavljena na najmanju razinu.

Na pokazivaču je prikazana oznaka "FULL" i ne možete započeti snimanje.

- Memorija je puna. Izbršite neke poruke.
- U odabranom direktoriju je već snimljeno 99 poruka. Odaberite drugi direktorij ili izbršite neke poruke.

Čuju se smetnje.

- Tijekom snimanja ste zagreblili uređaj nekim predmetom ili prstom tako da su se snimile smetnje.
- Tijekom snimanja ili reprodukcije ste postavili uređaj u blizini izvora napajanja, izvora fluorescentne svjetlosti ili mobilnog telefona.
- Priključak spojenog mikrofona je bio zaprljan tijekom snimanja. Očistite priključak.
- Priključak slušalica je prljav. Očistite priključak.

Razina signala snimanja je niska.

- Pomjerite MIC SENS na "HIGH".

Snimanje je prekinuto.

- Uključili ste naprednu funkciju VOR. Isključite je.

Razina signala snimanja je neujednačena (prilikom snimanja glazbe, itd.)

- Uređaj je napravljen tako da automatski podešava razinu snimanja prilikom snimanja sastanaka itd., ali nije prikladan za snimanje glazbe.

Oznaka "-- Y- - M- - D" ili "--:--" je prikazana na pokazivaču.

- Niste podesili vrijeme (sat).

Na pokazivaču je kod datuma snimanja (REC DATE) prikazana oznaka "-- Y- - M- - D" ili "--:--".

- Ukoliko ste poruku snimili dok sat nije bio podešen, datum i vrijeme snimanja neće biti prikazani.

Ne možete podijeliti poruku.

- Ne možete podijeliti poruku u direktorij u koji već sadrži 99 poruka.
- Ukoliko često dijelite poruke, uređaj ih možda više neće moći dijeliti.
- Prvu i posljednju sekundu poruke ne možete dijeliti.

Ne možete snimati poruku u maksimalnom vremenu trajanja.

- Ako snimate poruke u kombinaciji HQ, SP i LP načina, vrijeme snimanja varira, ovisno o maksimalnom vremenu snimanja u HQ, odnosno LP načinu.
- Kad oba direktorija sadrže po 99 poruka snimanje više nije moguće.
- Zbog tehničkih ograničenja IC sustava snimanja, uređaj snima u najmanjoj jedinici snimanja. Ukoliko se duljina svake snimljene poruke ne može podijeliti na najmanje jedinice snimanja, preostalo vrijeme snimanja se može smanjiti za više od ukupnog vremena trajanja poruka.

Uređaj ne radi ispravno.

- Izvadite i ponovno uložite baterije.

Imajte na umu da se tijekom servisiranja ili popravaka snimljene poruke mogu izbrisati.

Korak 1. Umetanje baterija

1 Pomaknite i podignite pokrov pretinca za baterije.

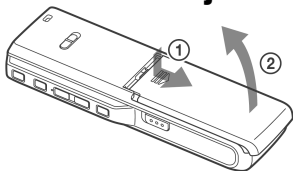

2 Umetnite dvije LR03 (veličina AAA) alkalne baterije pazeći na oznake polariteta te zatvorite pokrov pretinca.

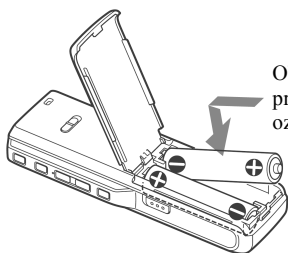

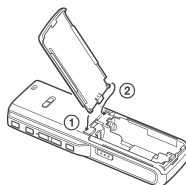

Objе baterije uložite prvo s krajem označenim s -.

Ukoliko se pokrov pretinca za baterije slučajno odvoji, ponovno ga postavite na način prikazan na slici.



Kada prvi put umetnete baterije ili kada umetnete baterije nakon što je uređaj dulje vrijeme bio bez njih, uključite se funkcija podešavanja točnog vremena. Pogledajte korake 2 i 3 postupka "Korak 2: Podešavanje sata" kako biste podesili vrijeme i datum.

Zamjena baterija

Indikator stanja baterija na pokazivaču pokazuje stanje baterija. Kada titra indikator , zamijenite baterije novima. Kada titra indikator , baterije su potpuno prazne i uređaj će prekinuti s radom.

Vijek trajanja baterija*

Uz neprekidnu uporabu moguće je otprilike 7,5 sati snimanja/5 sati reprodukcije u HQ načinu i otprilike 15,5 sati snimanja /8,5 sati reprodukcije u SP i LP načinu.

- * Prilikom uporabe Sonyjevih alkalnih baterija LR03 (veličina AAA)
- * Prilikom reprodukcije s ugrađenih zvučnika kada je razina glasnoće podešena na srednju vrijednost. Vijek trajanja baterija se može skratiti ovisno o načinu uporabe uređaja.

Napomene

- Nemojte koristiti manganske baterije u ovom uređaju.
- Prilikom zamjenjivanja baterije, nove baterije umetnite u roku od 3 minute od vađenja starih. U protivnom, na pokazivaču se može pojaviti izbornik za podešavanje vremena ili netočno vrijeme i datum. U tom slučaju ponovno podesite datum i vrijeme. Međutim, snimljene poruke i postavke alarma ostaju pohranjena.
- Prilikom zamjenjivanja baterija, zamijenite obje baterije novima.
- Nemojte puniti suhe baterije.
- Kada ne namjeravate upotrebljavati uređaj dulje vrijeme, izvadite baterije kako biste spriječili opasnost od curenja elektrolita i korozije.
- Kad se na pokazivaču prikaže "ACCESS", uređaj pristupa podacima. Tijekom čitanja podataka ne vadite baterije jer na taj način možete oštetiti podatke.

Korak 2: Podešavanje sata

Izbornik za podešavanje vremena se pojavi kada prvi put umetnete baterije ili kada umetnete baterije nakon što je uređaj dulje vrijeme bio bez njih. U tom slučaju, nastavite od koraka 2.

1 Uključite izbornik za podešavanje vremena

- ① Pritisnite tipku MENU za ulaz u izbornik.

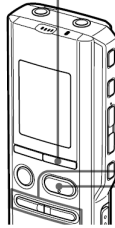

- ② Pritisnite tipku - I◀◀ ili ▶▶ I + za odabir "SET DATE".



- ③ Pritisnite tipku ▶■ PLAY/STOP. Titrat će znamenka godine.



2 Podesite datum

- ① Pritisnite tipku - I◀◀ ili ▶▶ I + za odabir znamenke godine.



Savjet

Kako biste podesili godinu datuma 2004, podesite "04Y".

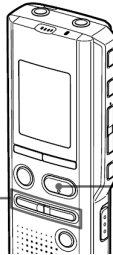

- ② Pritisnite tipku ▶■ PLAY/STOP. Titrat će znamenke mjeseca.



- ③ Podesite redom mjesec i dan, zatim pritisnite tipku ▶■ PLAY/STOP. Titrat će znamenka sata.



3 Podesite vrijeme

- ① Pritisnite tipku - I◀◀ ili ▶▶ I + za odabir znamenki sata.



- ② Pritisnite ▶■ PLAY/STOP. Titrat će znamenke minuta.



Savjet

Ovaj uređaj nema preklopku za uključivanje/isključivanje. Pokazivač je uključen cijelo vrijeme.

- ③ Podesite minute.



- ④ Pritisnite tipku ▶■ PLAY/STOP na oznaci vremena. Ponovno će se uključiti izbornik "SET DATE".



- ⑤ Pritisnite tipku MENU kako biste izašli iz izbornika.

Ako uređaj ne koristite duže od 3 sekunde, na pokazivaču će se prikazati točno vrijeme.

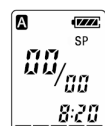

Snimanje poruka

Možete snimiti do 99 poruka u svakom od četiri direktorija (A, B, C i D). Budući da se nova poruka koju želite snimiti automatski dodaje iza završetka posljednje snimljene poruke, snimiti je možete vrlo brzo bez traženja kraja posljednje poruke.

primjer	Poruka 1	Poruka 2	Nova poruka	Prazno
---------	----------	----------	-------------	--------

Napomena

Prije dugotrajnog snimanja umetnite nove baterije i provjerite indikator napona baterije.

1 Odaberite način snimanja.

Za detalje o načinu snimanja pogledajte poglavlje "Promjena načina snimanja".

2 Odaberite direktorij.

Pritisnite tipku **FOLDER** kako biste prikazali direktorij u koji želite snimati.



Tekući direktorij



3 Započnite snimanje.

① Pritisnite **REC/PAUSE**.

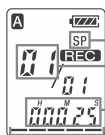

Način snimanja
Broj tekuće poruke
Prikaz brojača*

Indikator preostale memorije

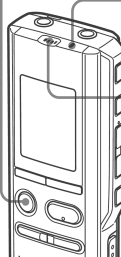

OPR indikator (tijekom snimanja svijetli crveno)

② Govorite u ugrađeni mikrofon.

* Pojavljuje se opcija odabrana tipkom **DISPLAY**.

Napomena o snimanju

Ukoliko tijekom snimanja slučajno trljate ili ogrebete uređaj nekim predmetom, primjerice prstom, snimit će se šumovi.

Maksimalno vrijeme snimanja

Maksimalno vrijeme snimanja svih direktorija je sljedeće. Moguće je snimiti poruke u maks. vremenu trajanja snimanja u jednom direktoriju.

	ICD-B100	ICD-B200
HQ*	1 h 45 min	3 h 40 min
SP**	4 h 50 min	9 h 50 min
LP***	8 h	16 h 10 min

(h: sati/min: minute)

* HQ: snimanje visoke kvalitete (mono zvuk)

** SP: standardni način reprodukcije i snimanja (mono zvuk)

*** LP: dugotrajni način reprodukcije i snimanja (mono zvuk)

Napomene

- Za snimanje u boljoj kvaliteti zvuka, odaberite HQ način. Za promjenu načina snimanja pogledajte "Promjena načina snimanja".
- Prije dugotrajnog snimanja provjerite indikator baterije.
- Maksimalno vrijeme snimanja i broj poruka ovisi o uvjetima korištenja.
- Kada snimate u kombinaciji HQ, SP i LP načina, maksimalno vrijeme trajanja biti će između onog za HQ odnosno onog za LP način.
- Zbog tehničkih ograničenja IC sustava snimanja, uređaj snima u najmanjoj jedinici od oko najviše 30 sekundi i stoga se može dogoditi sljedeće:
 - Kad je poruka kraća od najmanje jedinice, još uvijek se računa kao da traje oko 30 sekundi, tako da će se preostalo vrijeme snimanja skratiti za više od stvarne duljine poruke.
 - Kad je poruka duža od najmanje jedinice, preostalo vrijeme snimanja će se skratiti za više od stvarne duljine poruke ako se ne može podijeliti prema najmanjoj jedinici snimanja bez podsjetnika.
 - Zbroj proteklog (broj na brojaču) i preostalog vremena snimanja može biti manji od maksimalnog vremena snimanja uređaja.

Tijekom snimanja ne trebate držati pritisnutom tipku **REC/PAUSE**.

4

Zaustavite snimanje.

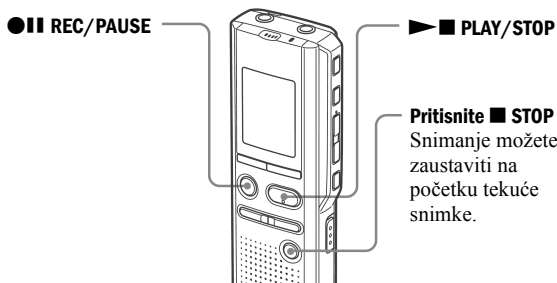

Ukoliko nakon što ste zaustavili snimanje ne želite promijeniti direktorij, sljedeća poruka će se snimiti u isti direktorij.

Za	Učinite sljedeće
pauzu snimanja*	Pritisnite tipku ● REC/PAUSE. Tijekom pauze u snimanju indikator OPR titra crveno a na pokazivaču titra oznaka "PAUSE".
nastavak snimanja iz pauze	Pritisnite tipku ● REC/PAUSE. Snimanje se nastavlja od tog dijela. (Za nastavak snimanja nakon pauziranja pritisnite tipku ■ STOP.)
slušanje trenutne snimke	Pritisnite tipku ■ STOP za zaustavljanje snimanja, zatim pritisnite tipku ▶■ PLAY/STOP.
pregled trenutne snimke odmah nakon snimanja	Pritisnite tipku ▶■ PLAY/STOP tijekom snimanja.
odabir osjetljivosti mikrofona	Pritiskom na tipku MIC SENS možete podesiti osjetljivost mikrofona i prikazati sljedeće: HIGH: Za snimanje na sastanku ili tihim i/ili prostranim mjestima. LOW: Za snimanje diktata ili na bučnim mjestima.

* Otprilike jedan sat nakon pauziranja snimanja, pauza se automatski isključuje i uređaj se zaustavlja.

Indikator preostale memorije

Tijekom snimanja indikator preostale memorije se smanjuje za jedan.



Kad preostalo vrijeme snimanja dosegne 5 minuta, posljednji od indikatora titra. Ako odaberete prikaz preostalog vremena snimanja, trepće poruka "REMAIN" kad ostane još 1 minuta snimanja. Kad je memorija puna, snimanje se automatski zaustavlja, na pokazivaču počne titrati oznaka "FULL" i čuje se zvuk upozorenja. Za nastavak snimanja izbrisite neke poruke.

Napomene

- Ukoliko pritisnete tipku ●|| REC/PAUSE kad je memorija puna, počeo će titrati oznaka "FULL" i čut će se zvuk upozorenja. Prije ponovnog snimanja izbrisite neke poruke.
- Ukoliko pritisnete tipku ●|| REC/PAUSE nakon što je u direktorij snimljeno 99 poruka, počeo će titrati oznaka "FULL" i čut će se zvuk upozorenja. Odaberite drugi direktorij ili izbrisite neke poruke.

Automatski početak snimanja pri detekciji zvuka – napredna funkcija VOR

Kad je funkcija VOR (voice operated recording) podešena na ON u izborniku, rekorder se aktivira kad prepozna zvuk. (Na pokazivaču se prikazuje "VOR".)



Snimanje se zaustavlja kad se ne čuje zvuk. (Na pokazivaču trepće "VOR PAUSE".)

Napomena

Funkciju VOR aktiviraju okolni zvukovi. MIC SENS podesite na HIGH ili LOW. Ako snimanje nije zadovoljavajuće nakon podešavanja osjetljivosti mikrofona (ili kod važnih snimanja), podesite VOR na OFF.

Reprodukcija poruka

Prilikom reprodukcije prethodno snimljene poruke, počnite od koraka 1.

Prilikom reprodukcije poruke koju ste upravo snimili, počnite od koraka 3.

1 Odaberite direktorij.

Pritiskom tipke **FOLDER** odaberite direktorij koji želite reproducirati.

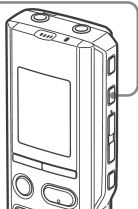

Tekući direktorij



2 Odaberite broj poruke.

Pritisnite - I◀◀ ili ▶▶+ za odabir željenog broja.

- I◀◀ : za manje brojeve
▶▶+ : za veće brojeve

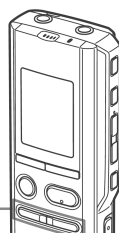

Odabran broj poruke

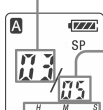

Broj poruka u direktoriju

Prikaz brojača*

* Pojavi se prikaz odabran tipkom **DISPLAY** (pogledajte drugu stranicu).

3 Pokrenite reprodukciju.

① Pritisnite ▶■ **PLAY/STOP**.

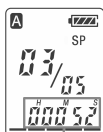

Prikaz brojača (ili odabrane opcije)



Priključak **EAR**

OPR indikator (svijetli zeleno tijekom reprodukcije)

② **Podesite glasnoću pomoću VOL +/-**.

■ **STOP**

Ponovljena reprodukcija poruke — Repeat Play

Tijekom reprodukcije pritisnite i zadržite tipku ▶■ **PLAY/STOP** dulje od jedne sekunde.

Prikazat će se oznaka "↺" i odabrana poruka će se reproducirati više puta.

Za nastavak normalne reprodukcije ponovno pritisnite tipku ▶■ **PLAY/STOP**. Za zaustavljanje reprodukcije pritisnite tipku ■ **STOP**.

Neprekidna reprodukcija svih poruka iz odabranog direktorija — Continuous Play

Neprekidnu reprodukciju možete uključiti podešavanjem opcije **CONT** u izborniku. Ako podesite **CONT** na **ON** (uključeno), možete neprekidno reproducirati sve poruke iz direktorija.

Pretraživanje prema natrag/ prema naprijed tijekom reprodukcije (Cue/Review)

Za pretraživanje prema naprijed tijekom reprodukcije pritisnite i zadržite tipku ▶▶+ te otpustite kada dođete do mjesta od kojeg želite započeti reprodukciju.

Za pretraživanje prema natrag tijekom reprodukcije pritisnite i zadržite tipku - I◀◀ te otpustite kada dođete do mjesta od kojeg želite nastaviti reprodukciju.

Ukoliko tipke - I◀◀ ili ▶▶+ zadržite pritisnutima dulje od 10 sekundi, uređaj započinje pretraživati puno brže. Tijekom pretraživanja bit će prikazan brojač, bez obzira na način prikaza.

Nakon reprodukcije jedne poruke, uređaj se zaustavlja na početku sljedeće poruke. Kada je uključena funkcija neprekidne reprodukcije (podešena je na "ON") (na drugoj strani), uređaj se zaustavlja nakon reprodukcije svih poruka u direktoriju.

Nakon što je reproducirana posljednja poruka u direktoriju, uređaj se zaustavlja na početku posljednje poruke.

Za samostalno slušanje

Spojite slušalice (nisu dio isporuke) u priključak EAR. Ugrađeni zvučnik će se automatski isključiti. Ukoliko se čuju smetnje, očistite utikač slušalica.

Ostale funkcije

Za	Učinite sljedeće
zaustavljanje na trenutnom položaju	Pritisnite ►■ PLAY/STOP ili ■ STOP Za nastavak reprodukcije od tog mjesta, ponovno pritisnite ►■ PLAY/STOP.
povratak na početak trenutne poruke	Jednom pritisnite tipku – ◀◀◀.
prijelaz na sljedeću poruku	Jednom pritisnite tipku ►►►+.
povratak na prethodne poruke/prijelaz na sljedeće poruke	Više puta pritisnite tipku – ◀◀◀ ili ►►►+. (Kada je uređaj zaustavljen, pritisnite i zadržite tipku kako biste neprekidno preskakali poruke.)

Savjet

Kada je ubrzana reprodukcija posljednje poruke završila, 5 puta će zatitrati poruka "END". (Ne možete čuti zvuk reprodukcije.) Ukoliko pritisnete i zadržite tipku – ◀◀◀ dok poruka "END" titra na pokazivaču, poruke će se reproducirati ubrzano, a normalna reprodukcija će započeti na mjestu na kojem otpustite tipku. Kada oznaka "END" prestane titrati i indikator OPR se ugasi, uređaj će se zaustaviti na početku posljednje poruke. Ukoliko je posljednja poruka duga i želite započeti reprodukciju od njezinog kasnijeg dijela, pritisnite i zadržite tipku ►►►+ kako biste reproducirali poruku do kraja i zatim pritisnite tipku – ◀◀◀ dok na pokazivaču titra poruka "END" kako biste se vratili na željeno mjesto. (Za poruke koje nisu posljednje prijedite na početak sljedeće poruke a zatim pretraživanjem prema natrag pronađite željeni dio na kojem želite započeti reprodukciju.)

Brisanje poruka

Poruke možete brisati jednu po jednu ili možete odjednom izbrisati sve poruke u odabranom direktoriju.

Imajte na umu da kada jednom izbrišete poruku više je ne možete vratiti.

Brisanje jedne po jedne poruke

Kada je jedna poruka izbrisana, ostalim porukama se ponovno dodjeljuju brojevi kako između poruka ne bi ostala praznina.

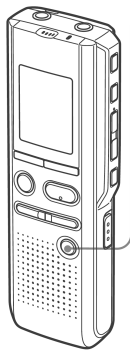
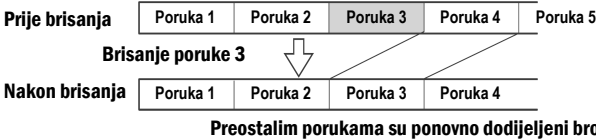

- 1 Pritisnite tipku **ERASE** tijekom reprodukcije poruke koju želite izbrisati ili pritisnite i zadržite tipku **ERASE** dulje od jedne sekunde kada je uređaj zaustavljen.

Čut će se zvučni signal i na pokazivaču će početi titrati broj poruke i oznaka "ERASE" te će se 10 puta reproducirati prvih i posljednjih 5 sekundi poruke.

- 2 Pritisnite **ERASE** tijekom reprodukcije poruke. Poruka je izbrisana i preostalim porukama se ponovno dodjeljuju brojevi. (Primjerice, ukoliko izbrišete poruku 3, poruka 4 će postati poruka 3. Kada je brisanje završeno, uređaj će zaustaviti na početku sljedeće poruke.)

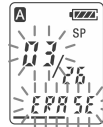

Za odustajanje od brisanja

Pritisnite tipku **STOP** prije koraka ②.

Za brisanje drugih poruka

Ponovite korake ① i ②.

Za djelomično brisanje poruke

Najprije podijelite poruku a zatim željeni dio izbrišite slijedeći gore opisani postupak.

Brisanje svih poruka u direktoriju

Primjer

Direktorij A

Poruka 1 | Poruka 2 | Poruka 3 | Praznina

Direktorij B

Poruka 1 | Poruka 2 | Poruka 3

Praznina

Poruka 1 | Poruka 2 | Poruka 3

- 1 Pritisnite tipku **FOLDER** kako biste izabrali direktorij koji želite izbrisati.

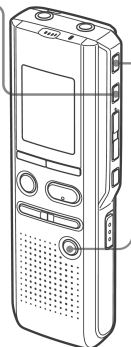

- 2 Dok pritišćete **STOP**, pritisnite i zadržite tipku **ERASE** dulje od jedne sekunde. Na pokazivaču će tijekom 10 s titrati poruka "ALL ERASE".

- 3 Dok titra poruka na pokazivaču, pritisnite tipku **ERASE**.

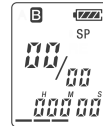

Za odustajanje od brisanja

Pritisnite tipku **STOP** prije koraka ③.

Dijelovi i kontrole na uređaju

Uređaj

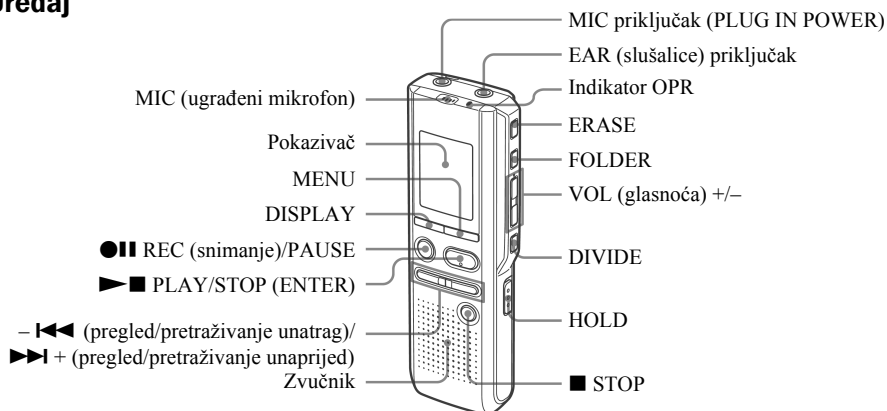

Stražnja strana uređaja Pokazivač

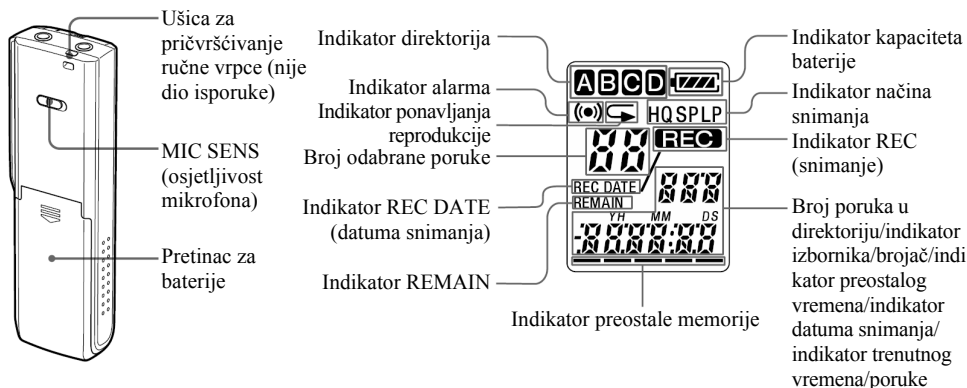

► Različiti načini snimanja

Dodavanje snimke prethodno snimljenoj poruci

Trenutno reproduciranu poruci možete dodati snimku tijekom njene reprodukcije. Dodana snimka će biti smještena iza poruke a brojat će se kao dio te poruke.

Tijekom reprodukcije poruke 3



Nakon dodavanja snimke



- 1 Tijekom reprodukcije, pritisnite i zadržite tipku **REC/PAUSE** dulje od jedne sekunde.

Pojavi se indikator "REC" i na pokazivaču tri puta zatitra poruka "ADD". Indikator OPR mijenja boju u crvenu. Nova snimka dodana je iza tekuće poruke.



- 2 Pritisnite tipku **STOP** za zaustavljanje snimanja.

Napomene

- Ne možete dodati ili presnimati materijal preko postojećeg ako je preostali kapacitet memorije nedostatan.
- Dodani ili dio poruke presnimljen preko postojećeg materijala se snima u istom načinu (HQ, SP ili LP).

Snimanje pomoću vanjskog mikrofona ili s druge opreme

- 1 Spojite *plug-in-power* mikروفon ili drugu opremu u priključak MIC (PLUG IN POWER).

Prilikom snimanja pomoću vanjskog mikrofona

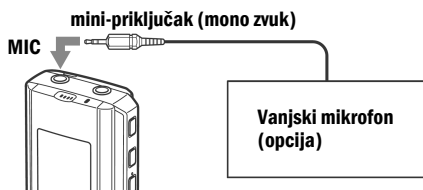

Prilikom spajanja vanjskog mikrofona, ugrađeni mikروفon se automatski isključuje. Kada priključite *plug-in-power* mikروفon, on se automatski napaja iz izvora napajanja IC-rekordera.

Prilikom snimanja s ostale opreme mini-priključak (mono zvuk)

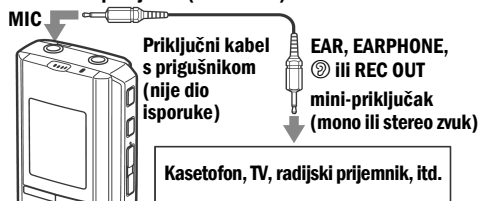

- 2 Za snimanje poruka slijedite upute iz poglavlja "Snimanje poruka".

Napomene

- Provjerite da li su priključci čvrsto spojeni.
- Savjetujemo da načinite probnu snimku kako biste provjerili postavku glasnoće i ispravnost priključaka.
- Prilikom priključivanja opreme koja nije Sony, pročitajte upute za uporabu te opreme.

Automatski početak snimanja pri detekciji zvuka — napredna funkcija VOR

VOR ON: Uključena je funkcija VOR (snimanje pri detekciji zvuka). Snimanje započinje kad uređaj prepozna zvuk i zaustavlja se kad se zvuk više ne čuje. Pri tome se briše dio snimke bez zvuka.

VOR OFF: Isključena je funkcija VOR. Odabrali ste uobičajeni način snimanja.

- 1 Pritisnite MENU za prikaz izbornika.

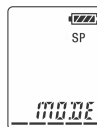

- 2 Pritisnite tipku **◀◀ ili ▶▶ +** za prikaz opcije "VOR" i pritisnite **▶■ PLAY/STOP**. Trepće "OFF (ili ON)".

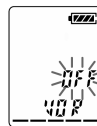

- 3 Pritisnite tipku **◀◀ ili ▶▶ +** za odabir "ON" ili "OFF" i pritisnite **▶■ PLAY/STOP**. Postavka je promijenjena.

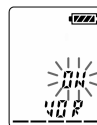

- 4 Pritisnite tipku MENU za isključenje izbornika.

► Ostale funkcije

Dijeljenje poruke

Poruku možete podijeliti tijekom snimanja ili reprodukcije, tako da je tada poruka podijeljena na dva dijela, te je podijeljenoj poruci dodan novi broj poruke. Dijeljenjem poruke možete na vrlo jednostavan način pronaći željeni dio poruke koji želite reproducirati nakon dužeg snimanja, primjerice sastanka. Poruke je moguće dijeliti dok ukupan broj poruka u direktoriju ne dosegne broj 99.

Tijekom snimanja ili reprodukcije pritisnite tipku DIVIDE na mjestu na kojem želite podijeliti poruku.

• Kada pritisnete tipku DIVIDE tijekom snimanja:

Novi broj poruke je dodan na mjestu gdje ste pritisnuli tipku i zajedno sa "DIVIDE" trepće 3 sekunde na pokazivaču. Iako će poruka biti podijeljena, snimljena je bez prekida.

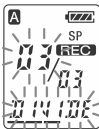

Poruka 1	Poruka 2	Poruka 3
----------	----------	----------

▲ Poruka je podijeljena
→ Snimanje se nastavlja.

☞ Savjet

Poruku možete podijeliti i dok je uključena pauza snimanja.

• Kad pritisnete tipku DIVIDE tijekom reprodukcije:

Poruka je podijeljena na dva dijela na mjestu kad ste pritisnuli tipku. Novi broj i "DIVIDE" titraju 3 sekunde na pokazivaču. Broj sljedeće poruke se povećava za jedan.

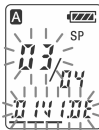

Poruka 1	Poruka 2	Poruka 3
----------	----------	----------

▲ Poruka je podijeljena

Poruka 1	Poruka 2	Poruka 3	Poruka 4
----------	----------	----------	----------

Broj poruka se povećava.

Reprodukcija podijeljene poruke

Pritisnite tipku -◀◀ ili ▶▶+ kako biste prikazali broj poruke s time da dijelovi iste poruke imaju različite brojeve.

☞ Neprekidna reprodukcija podijeljene poruke

Odaberite "ON" u opciji "CONT" u izborniku kao što je opisano u postupku "Neprekidna reprodukcija svih poruka u direktoriju".

Napomene

- Ukoliko je u direktorij već snimljeno 99 poruka, više ne možete dijeliti poruke. U tom slučaju, smanjite broj poruka u direktoriju na 98 ili manje tako da izbrisate neke poruke ili ih prije dijeljenja premjestite u drugi direktorij.
- Ukoliko podijelite poruku s podešenim alarmom, postavka alarma će se odnositi samo na prvi dio podijeljene poruke.
- Ne možete podijeliti poruku na prvoj, odnosno zadnjoj sekundi.
- Ako učestalo dijelite poruke, uređaj ih možda više neće moći dijeliti.
- Kad podijelite poruku, ne možete kombinirati podijeljene poruke IC-rekorderom.

Premještanje poruka u drugi direktorij — funkcija Move

Snimljene poruke možete premjestiti u drugi direktorij.

Primjer: Premještanje poruke 3 iz direktorija A u direktorij B.

1 Započnite reprodukciju poruke koju želite premjestiti.

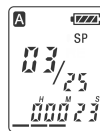

2 Tijekom reprodukcije poruke, pritisnite tipku FOLDER kako bi zatitrao indikator direktorija u koji želite premjestiti poruku (u ovom slučaju direktorij B).

10 puta će se reproducirati prvih i posljednjih 5 sekundi poruke i za to vrijeme će titrati indikator direktorija i oznaka "MOVE".

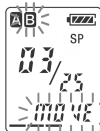

3 Pritisnite tipku ►■ PLAY/STOP.

Poruka se premješta u određeni direktorij. Poruke se sortiraju u skladu s datumom i vremenom snimanja.

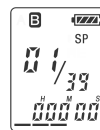

Za odustajanje od premještanja poruke

Pritisnite tipku ■ STOP prije koraka 3.

Napomena

Ova funkcija neće kopirati poruku u drugi direktorij. Kada premjestite poruku u drugi direktorij, verzija poruke u prethodnom direktoriju će biti izbrisana.

Reprodukcija poruke u željeno vrijeme pomoću alarma

U željeno vrijeme možete podesiti oglašavanje alarma i početak reprodukcije poruke.

- 1** Tipkama **FOLDER** i - **◀◀** ili **▶▶** + odaberite poruku koju želite reproducirati.



- 2** Uđite u izbornik podešavanja alarma.

- 1** Pritisnite tipku **MENU**.
Uređaj ulazi u izbornik i prikazuje se poruka "ALARM OFF".
(Ukoliko je prikazana poruka "ALARM ON", alarm za tu poruku je već podešen. Ukoliko ne želite promijeniti postavku, pritisnite tipku **MENU** i izađite iz izbornika.)



Napomena

Ukoliko nije podešen sat ili ukoliko u odabranom direktoriju nema snimljenih poruka, poruka "ALARM OFF (ili ON)" se neće prikazati i ne možete podesiti alarm.

- 2** Pritisnite tipku **▶▶** ili **PLAY/STOP**.
Počinje titrati oznaka "OFF".
- 3** Pritisnite tipku - **◀◀** ili **▶▶** + kako bi počela titrati oznaka "ON".



- 4** Pritisnite tipku **▶▶** ili **PLAY/STOP**.
Na pokazivaču će titrati poruka "DATE".



- 3** Podesite datum alarma.

Reprodukcija na željeni datum

(poruka će se reproducirati u isto vrijeme istog datuma svake godine dok je ne izbrisete)

- 1** Dok titra oznaka "DATE" pritisnite tipku **▶▶** ili **PLAY/STOP**.
Titrat će znamenka godine.

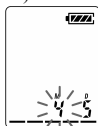

Napomena

Ne može se podesiti alarm za određenu godinu. Pojavi se oznaka "-Y 1M 1D".

- 2** Pritisnite tipku - **◀◀** ili **▶▶** + kako biste odabrali znamenku godine i pritisnite tipku **▶▶** ili **PLAY/STOP**.
Titrat će znamenka mjeseca.



- 3** Pritisnite tipku - **◀◀** ili **▶▶** + za odabir znamenki godine.

Reprodukcija svakog tjedna
Pritisnite tipku - **◀◀** ili **▶▶** + kako biste odabrali dan u tjednu.



Reprodukcija svakog dana u isto vrijeme
Pritisnite tipku - **◀◀** ili **▶▶** + kako biste odabrali opciju "DAILY".



- 4** Pritisnite tipku **▶▶** ili **PLAY/STOP**.
Titra znamenka sata.



- 5** Podesite vrijeme alarma.
1 Pritisnite tipku - **◀◀** ili **▶▶** + za odabir znamenke sata i pritisnite **▶▶** ili **PLAY/STOP**.
Titra znamenka minute.

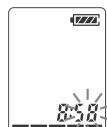

- 2** Pritisnite tipku - **◀◀** ili **▶▶** + za odabir znamenke minute i pritisnite tipku **▶▶** ili **PLAY/STOP**.
Na pokazivaču se pojavi "ALARM ON".

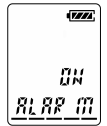

- 6** Pritisnite tipku **MENU** za izlaz iz izbornika.

Kad je odabrana poruka s podešenim alarmom, na pokazivaču se prikazuje oznaka "(*)".

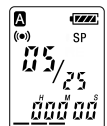

U podešeno vrijeme će se oglasiti alarm u trajanju od 10 sekundi i reproducirat će se odabrana poruka. (Ako ste odabrali "B-ONLY", samo će se oglasiti alarm.)

Tijekom reprodukcije će na pokazivaču titrati oznaka "ALARM".

Kada reprodukcija završi, uređaj će se automatski zaustaviti na početku te poruke.

Ponovno slušanje iste poruke

Pritisnite tipku ►■ PLAY/STOP. Ista poruka će se reproducirati od početka.

Za odustajanje od podešavanja alarma prije početka reprodukcije

Pritisnite tipku ■ STOP dok se čuje zvuk alarma. Možete zaustaviti reprodukciju i ukoliko su tipke blokirane funkcijom HOLD.

Napomene

- Ne možete podesiti alarm ukoliko niste podesili sat ili ukoliko u odabranom direktoriju nema snimljenih poruka (uređaj neće ući u izbornik podešavanja alarma kad pritisnete tipku MENU u koraku 2).
- Ukoliko pokušate podesiti alarm s istim postavkama koje već postoje za neku drugu poruku, pojaviti će se poruka "PRE SET" i nova postavka će biti onemogućena.
- Ukoliko se alarm oglasi tijekom reprodukcije druge poruke s postavkom alarma, ona će se prekinuti i reproducirat će se nova poruka.
- Ukoliko je u podešeno vrijeme alarma u tijeku snimanje, alarm će se u trajanju od 10 sekundi oglasiti nakon snimanja i tada će započeti reprodukcija. Kada istekne podešeno vrijeme alarma, na pokazivaču će titrati oznaka "(*)".
- Ukoliko tijekom snimanja istekne vrijeme podešeno za više alarma, nakon snimanja će se reproducirati samo prva poruka.
- Ukoliko vrijeme alarma istekne dok su uključeni izbornici, alarm će se oglasiti i izbornici će se zatvoriti.
- Ukoliko izbrišete poruku za koju ste podesili alarm, postavka alarma će također biti izbrisana.
- Ukoliko podijelite poruku za koju ste podesili alarm, reprodukcija će se zaustaviti na mjestu gdje ste podijelili poruku..
- Glasnoću reprodukcije možete podesiti kontrolom VOL +/-.
- Ukoliko vrijeme alarma istekne tijekom brisanja poruke, alarm će se oglasiti u trajanju od 10 sekundi nakon završetka brisanja i tada će započeti reprodukcija.
- Postavka alarma se neće izbrisati nakon što završi reprodukcija poruke pomoću alarma. Za poništenje alarma pogledajte dolje opisani postupak.

Poništenje postavke alarma ili promjena podešenog vremena

- 1 Odaberite poruku za koju ste podesili alarm i pritisnite tipku MENU.
Bit će prikazana poruka "ALARM ON".
- 2 Pritisnite tipku ►■ PLAY/STOP kako bi počela titrati poruka "ON".
- 3 **Za poništavanje postavke alarma:**
Pritisnite tipku –◀◀ ili ▶▶+ kako bi zatitrala oznaka "OFF" i zatim pritisnite tipku ►■ PLAY/STOP.

Za promjenu podešenog vremena i

datuma alarma: Pritisnite tipku ►■ PLAY/STOP. Kada je prikazan datum alarma, ponovite korake od 3 do 6 gore opisanog postupka.

- 4 Pritisnite tipku MENU kako biste izašli iz izbornika.

Sprečavanje slučajnog pokretanja funkcija – funkcija HOLD

Pomaknite preklopku HOLD u smjeru strelice. Tri puta će zatitirati "HOLD" što znači da su sve funkcije tipki i kontrola blokirane.

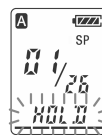
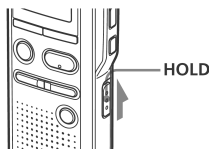

Za isključenje funkcije HOLD

Za isključenje funkcije HOLD pomaknite preklopku HOLD u suprotnom smjeru.

Napomena

Ukoliko funkciju HOLD uključite tijekom snimanja, za prekid snimanja prvo isključite funkciju HOLD.

☞ Savjet

Čak i ako je funkcija HOLD uključena, možete zaustaviti reprodukciju pomoću alarma. Za zaustavljanje alarma ili reprodukcije pritisnite tipku ■ STOP.

Odabir načina prikaza

Možete odabrati različite načine prikaza kada je uređaj zaustavljen, tijekom snimanja i tijekom reprodukcije. Svakim pritiskom na tipku DISPLAY način prikaza će se promijeniti na sljedeći način:

Kod prikaza trenutnog vremena

Ukoliko ne pritisnete niti jednu tipku dulje od 3 sekunde kada je uređaj zaustavljen, na pokazivaču će se prikazati trenutno vrijeme bez obzira na postavku načina prikaza

Brojač:

Proteklo vrijeme reprodukcije /vrijeme snimanja jedne poruke



Preostalo vrijeme snimanja (REMAIN):

Kod reprodukcije: Indikator proteklog vremena jedne poruke.
Kod zaustavljene reprodukcije i snimanja: Indikator proteklog vremena snimanja.



Snimljeni datum (REC DATE)*:

Datum kada je snimljena trenutna poruka.



Snimljeno vrijeme (REC DATE)**:

Vrijeme tekuće poruke je snimljeno.

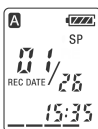
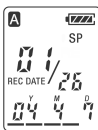
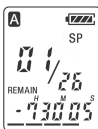

* Ukoliko sat tada nije bio podešen, prikazat će se "--Y--M--D".

** Ukoliko sat tada nije bio podešen, prikazat će se "--:--"

Isključivanje zvučnog signala

BEEP ON: Čut će se zvučni signal koji označava prihvata neke radnje.
BEEP OFF: Zvučni signal će se čuti samo za postavku alarma i timera.

1 Pritisnite tipku MENU kako biste ušli u izbornik.



2 Pritisnite tipku -|<<< ili >>>|+ za odabir postavke "BEEP ON (ili OFF)" i zatim pritisnite tipku ►■ PLAY/STOP. Titrat će "ON (ili OFF)".



3 Pritisnite tipku -|<<< ili >>>|+ kako biste odabrali "ON" ili "OFF" i zatim pritisnite tipku ►■ PLAY/STOP. Podešavanje je završeno.

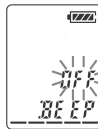

4 Pritisnite tipku MENU kako biste izašli iz izbornika.



Promjena načina snimanja

HQ: Možete snimati zvuk visoke kvalitete (mono zvuk)
SP: Možete snimati s boljom kvalitetom zvuka (mono zvuk)
LP: Možete snimati duže vrijeme (mono zvuk).

1 Pritisnite tipku MENU za ulazak u izbornik.



2 Pritisnite -|<<< ili >>>|+ kako biste prikazali "MODE" i pritisnite ►■ PLAY/STOP. "SP (ili HQ, LP)" će zatitati.

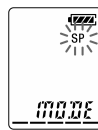

3 Pritisnite -|<<< ili >>>|+ za odabir načina "HQ", "SP" ili "LP" i pritisnite ►■ PLAY/STOP. Time je podešavanje završeno.

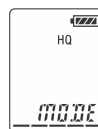

4 Pritisnite tipku MENU za izlaz iz izbornika.

Uključili ste postavku. Na pokazivaču je uobičajen prikaz. Ako 3 sekunde ne pritisnete nijednu tipku, na pokazivaču će se prikazati trenutno vrijeme i odabrani način snimanja.



Neprekidna reprodukcija svih poruka u direktoriju

CONT ON: Možete reproducirati sve poruke u direktoriju jednu za drugom.

CONT OFF: Reprodukcija se zaustavlja na kraju svake poruke.

1 Pritisnite tipku MENU kako biste ušli u izbornik.



2 Pritisnite tipku - ◀◀ ili ▶▶ + za odabir opcije "CONT" i zatim pritisnite tipku ▶■ PLAY/STOP.

Titrat će "OFF (ili ON)".

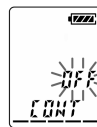

3 Pritisnite tipku - ◀◀ ili ▶▶ + kako biste odabrali "ON" ili "OFF" i zatim pritisnite tipku ▶■ PLAY/STOP.

Podešavanje je završeno.



4 Pritisnite tipku MENU kako biste izašli iz izbornika.

Tehnički podaci

Medij za snimanje

Ugrađena flash memorija 16 MB (ICD-B100)/
32 MB (ICD-B200), mono snimanje.

Vrijeme snimanja

ICD-B100:

HQ: 1 sat i 45 minuta
SP: 4 sata i 50 minuta
LP: 8 sati

ICD-B200:

HQ: 3 sata i 40 minuta
SP: 9 sati i 50 minuta
LP: 16 sati i 10 minuta

Frekvencijski opseg

HQ: 250 Hz – 6 800 Hz
SP/LP: 220 Hz – 3 400 Hz

Zvučnik promjera otprilike 2,0 cm

Izlazna snaga

250 mW

Ulaz/izlaz

- Priključak za slušalice (mini priključak) 8 – 300 ohma
- Priključak za *plug in power* mikrofonski (mini priključak, mono)
Minimalna ulazna razina 0,6 mV
Mikrofon s impedancijom od 3 kilohma ili manjom

Napajanje

Dvije LR03 (veličina AAA) alkalne baterije: 3 V DC

Dimenzije (š x v x d) (bez dijelova koji strše i kontrola)
30,0 x 103,5 x 16,0 mm

Masa (s baterijama)

58 g

Isporučeni pribor

Upute za uporabu (1)
LR03 (veličina AAA) dvije alkalne baterije (samo za SAD i UK)

Dodatni pribor

Electret Condenser mikrofonski ECM-C10, ECM-DM5P, ECM-Z60, ECM-TL1 (za telefonsko snimanje)
Spojni kabel RK-G64HG/RK-G69HG (osim europskog tržišta)
Aktivni zvučnik SRS-T88, SRS-T80

Vaš prodavatelj možda neće imati sav gore navedeni dodatni pribor. Detaljnije informacije zatražite od prodavatelja.

Dizajn i tehnički podaci podložni su promjenama bez prethodnog upozorenja.



Zbrinjavanje starih električnih i elektroničkih uređaja (primjenjuje se u Europskoj uniji i ostalim europskim zemljama s posebnim sistemima zbrinjavanja)

Ova oznaka na proizvodu ili na ambalaži označava da se ovaj proizvod ne smije zbrinjivati kao kućni otpad. On treba biti zbrinut na za tu namjenu predviđenom mjestu za reciklažu električne ili elektroničke opreme. Pravilnim zbrinjavanjem starog proizvoda čuvate okoliš i brinete za zdravlje svojih bližnjih. Nepravilnim odlaganjem proizvoda ugrožava se okoliš i zdravlje ljudi.

Reciklažom materijala pomažete u očuvanju prirodnih izvora. Za detaljne informacije o reciklaži ovog proizvoda, molimo kontaktirajte vašu lokalnu upravu, odlagalište otpada ili trgovinu gdje ste kupili proizvod.