

## **Në fillim lexojeni këtë**

### **Identifikimi i pjesëve [1]**

### **Ekрани [2]**

## **Fillimi**

### **Kontrollimi i aksesorëve të dhënë [3]**

### **Vendosja e baterisë [4]**

### **Karrikimi i baterisë [5]**

## **Vendosja e kartës memorie**

- Vendosja e kartës memorie [6]
- Kartat memorie që mund të përdoren me kamerën [7]

### **Vendosja e datës dhe kohës [8]**

## **Përdorimi i shtëpizës për nën ujë**

- Identifikimi i pjesëve (shtëpiza për nën ujë) [9]
- Përdorimi i shtëpizës për nën ujë [10]
- Mbi performancën nën ujë të shtëpizës për nën ujë [11]
- Shënime për përdorimin e shtëpizës për nën ujë [12]
- Rrjedhja e ujit [13]
- Paketimi kundër ujit [14]
- Si të kontrolloni rrjedhje të ujit [15]
- Mirëmbajtja [16]

## **Përdorimi i aksesorëve**

- [Përdorimi i kapëses për lidhje \[17\]](#)
- [Shënime për përdorimin e montimit për ngjitje \(shitet ndaras\) \[18\]](#)

## **Incizimi**

### **Incizimi i videove dhe fotografive**

- [Incizimi i voideove \(Modi video\) \[19\] I](#)
- [Incizimi i fotografive \(Modi fotografi\) \[20\]](#)
- [Modi i incizimit në rreth \[21\]](#)
- [Modi i fotografimit në rreth \[22\]](#)
- [Përdorimi i zmadhimit \[23\]](#)
- [Shënime për incizimin afatgjatë \[24\]](#)

## **Ndryshimi i rregullimeve**

### **Listë e rregullimit të opsioneve**

- [Listë e rregullimit të opsioneve \[25\]](#)
- [Si të rregulloni opsionet \[26\]](#)

## **Rregullimet e incizimit**

- [Rregullimi i cilësisë së pamjes \[27\]](#)
- [Video formati \[28\]](#)
- [Madhësia e pamjeve me kohë \[29\]](#)
- [Koha e incizimit në rreth \[30\]](#)
- [Ndryshim i modeve të fotografimit \[31\]](#)
- [Intervali i fotografimit \[32\]](#)
- [Tajmeri \[33\]](#)
- [Intervali i incizimit me kohë \[34\]](#)
- [Numri i pamjes së bërë me kohë \[35\]](#)
- [SteadyShot \[36\]](#)
- [Rregullimi i këndit \[37\]](#)
- [Rregullimi i zmadhimit \[38\]](#)

- [Rrotullo \[39\]](#)
- [AE ndryshim \[40\]](#)
- [AE modi me kohë \[41\]](#) .
- [Skena \[42\]](#)
- [Bilanci i bardhë \[43\]](#) .
- [Modi i ngjyrës \[44\]](#)
- [Rregullimi i incizimit audio \[45\]](#) .
- [Ulja e zhurmës së erës \[46\]](#)

## **Rregullimet e kamerës**

- [Modi avion \[47\]](#)
- [Rregullimi i lidhjes Wi-Fi \[48\]](#) .
- [Wi-Fi Hi power rregullimi \[49\]](#) .
- [Bluetooth rregullimi \[50\]](#)
- [Kontrollimi i rrymës me Bluetooth \[51\]](#) .
- [Formatimi \[52\]](#)
- [Furnizimi me rrymë me USB \[53\]](#) .
- [Sinjal \[54\]](#)
- [Niveli i zërit të sinjalit \[55\]](#) L
- [Rregullimi i llambës \[56\]](#)
- [Incizimi me një prekje \[57\]](#) .
- [Shkycja automatike \[58\]](#) .
- [Ndryshimi NTSC/PAL \[59\]](#)
- [Rregullimi i datës dhe kohës \[60\]](#) .
- [Rregullimi i rajonit \[61\]](#)
- [Rregullimi i kohës verore \[62\]](#)
- [Versioni \[63\]](#)
- [Rikthimi i rregullimeve \[64\]](#)

## **Shikimi**

**[Shikimi me anë të Live-View Remote \[65\]](#)**

**[Fshirje \[66\]](#)**

## **Krijimi i videos tuaj**

## Highlight Movie Maker

- [Krijimi i videos kryesore \[67\]](#)
- [Importimi i BGM \[68\]](#)

## Lëshoni video të vërtetë në ueb faqet për video streaming

### Live Streaming me kamerën tuaj (Video streaming i vërtetë)

- [Live Streaming \[69\]](#)
- [Përgatitja për Live Streaming \[70\]](#)
- [Bërja e Live Streaming \[71\]](#)
- [Kufizimet \[72\]](#)

## Përdorimi i kamerës së lidhur me pajisje tjera nëpërmjet Wi-Fi

### Lidhja me telefonin tuaj të mençur

- [Përgatitja për lidhje me telefonin tuaj të mençur \[73\]](#)
- [Mostër e ekranit të telefonit të mençur \[74\]](#)
- [Lidhja e telefonit të mençur me Wi-Fi nëpërmjet QR Kodit \(Android pajisje\) \[75\]](#)
- [Kryerja e Wi-Fi rregullimit në telefon të mençur nëpërmjet QR Kodit \(iPhone/iPad\) \[76\]](#)
- [Lidhja me telefon të mençur duke përdorur ID/fjalëkalim \(Android pajisje\) \[77\]](#) [Lidhja](#)
- [me telefon të mençur duke përdorur ID/fjalëkalim \(iPhone/iPad\) \[78\]](#)

### Lidhja me Live-View Remote

- [Lidhja e një kamere me Live-View Remote \(Një lidhje\) \[79\]](#) [Lidhja e](#)
- [më tepër kamerave me Live-View Remote \(Multi lidhje\) \[80\]](#)

### Lidhja me Handycam

- [Lidhja e një kamere me Handycam \(Një lidhje\) \[81\]](#) [Lidhja e më](#)
- [tepër kamerave me Handycam \(Multi lidhje\) \[82\]](#)

## **Editimi i pamjeve të importuar në kompjuterin tuaj**

### **Përdorimi i Action Cam Movie Creator**

- [Funksione të dobishme të Action Cam Movie Creator \[83\]](#)
- [Instalimi i Action Cam Movie Creator në kompjuterin tuaj \[84\]](#)

## **Editimi i pamjeve të importuar në telefon/tablet**

### **Përdorimi i Action Cam App**

- [Funksione të dobishme të Action Cam App \[85\]](#)
- [Instalimi i Action Cam App \[86\]](#)

## **Informacione**

### **Koha e incizimit**

- [Kohëzgjatja e vlerësuar e incizimit dhe lëshimi i vlerësuar për baterinë e dhënë](#)
- [\[87\] Koha e vlerësuar e incizimit të filmave \[88\]](#)
- [Koha e vlerësuar e numrit të pamjeve të incizueshme \[89\]](#)

### **Pakoja e baterisë**

- [Mbi karrikimin e Pakos së baterisë \[90\]](#) \_
- [Përdorimi efektiv i pakos së baterisë \[91\]](#) \_
- [Për karrikimin e baterisë së mbetur \[92\]](#) \_
- [Si të ruani pakon e baterisë \[93\]](#)
- [Mbi jetën e pakos së baterisë \[94\]](#)
- [Për të zvogëluar harxhimin e baterisë \[95\]](#)

### **Përdorimi i kamerës jashtë vendit**

- [Vende dhe rajone ku NTSC TV përdoret \[96\]](#)
- [Vende dhe rajone ku PAL TV përdoret \[97\]](#)
- [Lista e dallimit të kohës për kryeqytetet e botës \[98\]](#)

## **Paralajmërime**

- [Mos përdorni/ruani kamerën në vendet vijuese \[99\]](#)
- [Mbi mbajtjen \[100\]](#)
- [Kujdesi dhe ruajtja e thjerrëzës \[101\]](#)
- [Mbi pastrimin \[102\]](#)
- [Mbi temperaturat e përdorimit \[103\]](#) Mbi
- [kondensimin e lagështisë \[104\]](#)
- [Shënime për aksesoret opsional \[105\]](#)
- [Shënim për largim/transferim të kartës memorie \[106\]](#)

## **Specifikimet [107]**

### **Mbi shenjat dalluese**

### **[108] Shënime mbi**

### **licencën**

- [Mbi GNU GPL/LGPL softueri i aplikuar \[109\]](#)

## **Lista e rregullimeve fabrike [110]**

## **Mënjanimi i problemeve**

### **Mënjanimi i problemeve [111]**

### **Pakoja e baterisë dhe rryma**

- [Nuk mund të kycet kamera. \[112\]](#)
-

Rryma ndalet papritmas. [113] Jeta e

baterisë është e shkurtë. [114]

- Nuk mund të karrkohet kamera. [115]
- Indikator i baterisë së mbetur është gabim. [116]

## **Karta memorie**

- Përdorimet me kartë memorie nuk mund të bëhen. [117]

## **Incizimi i pamjeve**

- Nuk mund të incizojë pamje [118]
- Nuk mund të vendosen data në pamjet. [119]

## **Shikimi i pamjeve**

- Nuk mund të shikohen pamjet. [120]

## **Kompjuterë**

- Kompjuteri juaj nuk e njih kamerën. [121] Nuk mund
- të importohen pamje. [122]
- Action Cam Movie Creator nuk mund të instalohet. [123]
- Action Cam Movie Creator nuk punon mirë. [124] Nuk
- mund të shikoni pamje në kompjuter. [125]

## **Wi-Fi**

- Kalon një kohë për të transferuar pamjen. [126]

## **Tjetër**

- Thjerrëza avullohet. [127]
- Kamera ngrohet kur të përdorni për kohë të gjatë [128] .
- Data ose koha janë të pasaktë. [129]

## Indikatorët për paralajmërim dhe mesazh gabimi [130]

[1] Në fillim lexojeni këtë

### Identifikimi i pjesëve

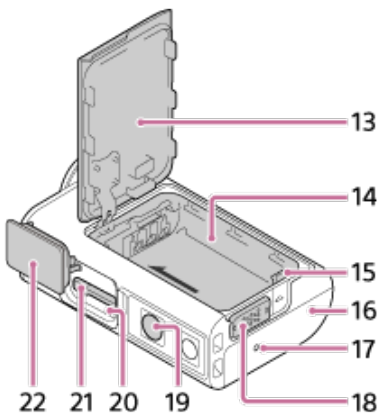
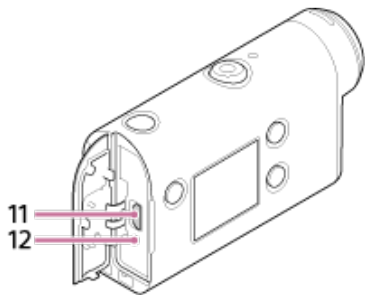
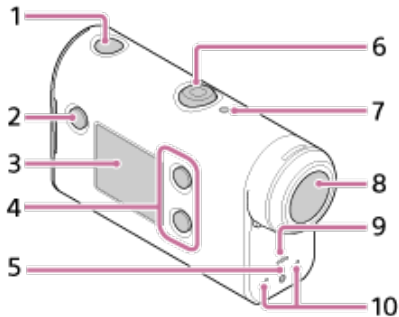

1.  (on/standby) butoni
2. MENU butoni
3. Ekran
4. UP butoni /DOWN butoni
5. REC llamba
6. REC (Movie/still image) butoni /ENTER (Menu execute) butoni
7. REC/LIVE llamba
8. Thjerrëza
9. Altoparlant
10. Mikrofona
11. Multi/Micro USB terminal
12. CHG (Charge) llamba
13. Kapaku për bateri
14. Shtëpiza për bateri
15. Leva për nxjerrjen e baterisë
16. Kapaku i konektorit (Multi/Micro USB terminal)
17. REC llamba



18. Leva për mbyllje
19. Vendi për këmbëza \*
20. Llamba për qasje
21. Vendi për vendosjen e kartës memorie
22. Kapaku i kartës memorie

\* • Gjatësia e vidhës përkatëse për këmbëzat duhet të jetë më pak se 5.5 mm (7/32 in.).

[2] Në fillim lexojeni këtë

## Ekрани

Indikatorët e përshkruar më poshtë shfaqen në aparat. Kjo meny e ekranit është një shembull kur të incizoni video.

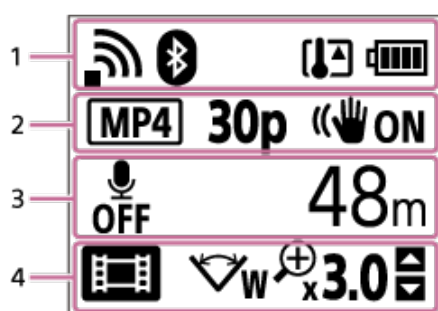

### Ikonat e ekranit në 1

- : Rregullimet e lidhjes Wi-Fi (një lidhje)
- : Rregullimet e lidhjes Wi-Fi (shumë lidhje)
- : Bluetooth është lidhur
- : Temperatura e aparatit është rritur
- : Indikator i nivelit të baterisë së aparatit
- : Modi avion i kyçur

### Ikonat e ekranit dhe vlerat në 2







- : Video formatit
- **30p** : Korniza gjatë incizimit të videos
- : SteadyShot
- **300** : Koha numrit të fotografisë
- : Shikues në streaming
- Numri i shikuesve streaming
- : Modi fotografi
- **10s** : Tajmeri

### Ikonat e ekranit në 3

- : Audio incizimi është në OFF
- Koha e incizimit, koha, koha e incizimit rreth
- Numri i pamjeve të incizuar, numri i kohës se fotografive
- ON AIR: Fillim i streaming
- Paralajmërim/mesazh

### Ikonat e ekranit në 4

- : Modi video

-  : Modi foto
-  : Modi i kohës për fotografim
-  : Live streaming modi
-  : Modi i incizimit në rreth
-  : Rregullimi i këndit
-  : Proporcioni i zmadhimit
-  : UP butoni/DOWN butoni, udhëzuesi (ndryshim i zmadhimit, ndryshim i modeve, përdorim i palejuar)

[3] Fillimi

## Kontrollimi i aksesorëve të dhënë

Siguroni që keni aksesorët e dhënë më poshtë.

Numri në kllapa tregon sasinë e aksesorëve të dhënë.

- Video kamera (1)

Kamera është në shtëpizën për nën ujë. Hapeni kapakun e kutisë si në figurën më poshtë.

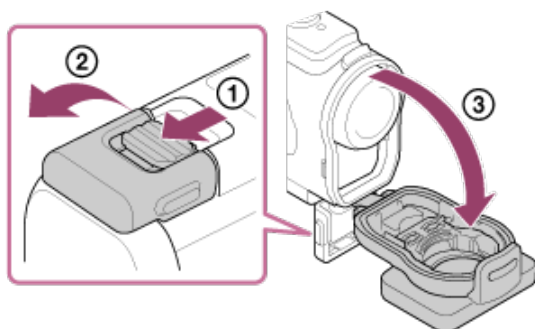

- Mikro USB kordon (1)

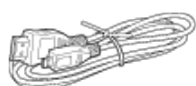

- Bateri rimbushësh (NP-BX1) (1)



- Shtëpiza për nën ujë (1)

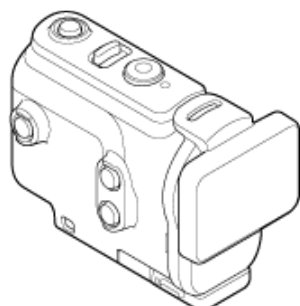

- Kapëse për lidhje (1)



- Udhëzues (1)
- Manual reference (1)

[4] Fillimi

## Vendosja e baterisë

- 1 Rrëshqisni levën për mbyllje për të hapur kapakun e baterisë.

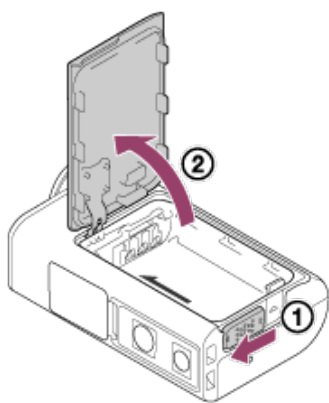

- 2 Vendosni baterinë

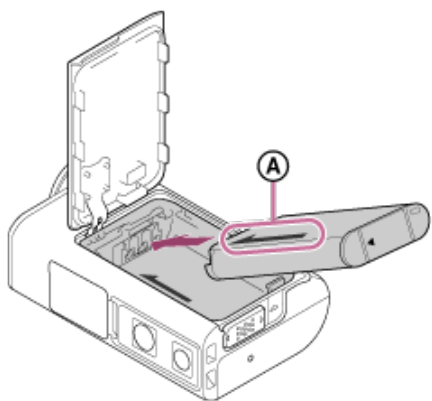

**A** : Drejtoni drejtimin e shigjetës së aparatit dhe pakos së baterisë.

- 3 Mbylle kapakun e baterisë dhe rrëshqitni levën lartë për të mbyllur.

- Konfirmimi shenjën e verdhë të levës që mos të vërehet.

Largimi i pakos së baterisë

Hapeni kapakun dhe rrëshqitni levën për nxjerrjen e baterisë dhe largoni pakon e baterisë.

## Shkyçja e funksionit të shkyçjes automatike

Rekomandohet që të vendosni kamera të shkyçet automatikisht, për të mos harxhuar shpejtë baterinë. Shtyp MENU butonin, dhe shtyp UP ose DOWN butonin për të zgjedhë  (Rregullimet e kamerës) - **AUTO OFF 60s** (auto power off) – koha kur të shkyçet rryma dhe shtypni REC/ENTER butonin.

Rregullimi automatik është **AUTO OFF 60s** (60 sekonda). Ndryshoni rregullimin sipas nevojës. Për detaje, shikoni "[Shkyçja automatike](#)".

[5] Fillimi

## Karrikimi i baterisë

### 1 Shkyçeni rrymën e kamerës.

- Karrikimi është i pamundshëm kur kamera është kyçur.

### 2 Hapeni kapakun e konektorit, lidhni kamerën me një kompjuter të aktivizuar me mikro USB kordonin (i dhënë).

- CHG (Charge) llamba ndriçon në ngjyrë qilibari.

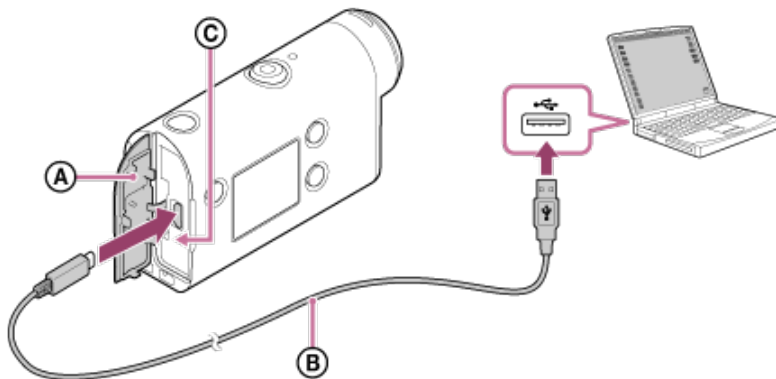

- Ⓐ: Kapaku i konektorit
- Ⓑ: Mikro USB kordoni
- Ⓒ: CHG (Charge) llamba

### 3 Kur të mbarojë karrikimi, largoni mikro USB kordonin mes kamerës dhe kompjuterit.

- Karrikimi mbaron kur CHG (Charge) llamba shkyçet (karrikim i plotë).

**Koha e nevojshme për karrikim**

## Pakoja e baterisë (NP-BX1)

- Me kompjuter: Rreth 265 minuta

\* Koha e nevojshme për karrikimin e baterisë së zbrazët në temperaturë prej 25°C (77°F). Karrikimi mund të jetë më i gjatë në kushte dhe rrethana të caktuara.

## Kontrollimi i baterisë së mbetur

Indikatori i baterisë së mbetur paraqitet në pjesën e djathtë lartë në ekran.



Indikatori i baterisë së mbetur mund mos të jetë i saktë në disa rrethana.

- Mund të kalojë rreth një minute deri sa të paraqitet indikatori i saktë i baterisë së mbetur.

### Shënime

- Mund të përdorni vetëm x lloj të baterive me këtë kamerë.
- Shkyçeni kamerën gjatë karrikimit të baterisë. Karrikimi ndalon kur të kyçni kamerën gjatë karrikimit.  
Mos bëni forcë në kamerën kur të lidheni me kompjuter. Kjo mund të shkaktojë dëm në kamerën ose kompjuterin.
- Kur të lidhni kamerën në laptop kompjuter që nuk është lidhur me burim të rrymës, bateria e laptop kompjuterit mund të zbrazet shpejtë. Mos e lini aparatit të lidhur me kompjuter për kohë të gjatë.  
Karrikimi i pakos së baterisë të lidhur me kompjuterë tjerë ose të ndërtuar nuk garantohej. Varësisht nga lloji i USB pajisjes së përdorur, karrikimi mund mos të funksionojë mirë.
- Funksionimi me gjithë kompjuterët nuk sigurohet.
- Nëse nuk keni ndërmend të përdorni kamerën për një kohë, karrikoni kamerën njëherë në çdo 6 ose 12 muaj ose largoni pakon e baterisë nga kamera për të mirëmbajtur performancën.
- Karrikimi i shpejtë mundësohet nëse përdorni AC Karrikues (shitet ndaras). Për të lidhur AC karrikuesin, përdorni mikro USB kordonin (i dhënë).

[6] Fillimi | Vendosja e kartës memorie

## Vendosja e kartës memorie

**1** Hapeni kapakun e kartës memorie.

**2** Vendosni kartën deri sa të klikojë.

- microSD card microSDHC card/microSDXC kartë: Vendosni në drejtim të **(A)**.
- Memory Stick Micro (M2) medie: Vendosni në drejtim të **(B)**.

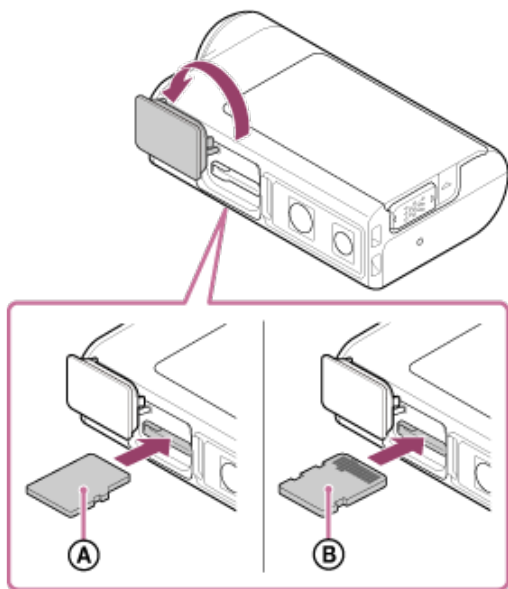

- Ⓐ: Pjesa me etiketë  
Ⓑ: Pjesa me terminal

### 3 Mbylleni kapakun e kartës memorie.

#### Për të nxjerrë kartën memorie

Hapeni kapakun, dhe pastaj shtypeni njëherë lehtë kartën.

##### Shënime

- Vendosni kartën memorie drejtë, duke konfirmuar që ana e drejtë është në drejtimin e duhur.
- Konfirmoni drejtimin e kartës. Nëse me forcë e vendosni kartën memorie në drejtimin e gabuar, karta memorie, vendi për kartën memorie ose të dhënat mund të dëmtohen.
- Formatoni kartën memorie para përdorimit.
- Ruani të dhënat e rëndësishme në kartë memorie në medie tjetër si kompjuter, para formatimit të kartës memorie.
- Mos vendosni asgjë tjetër përveç kartë memorie kompatible në vendin për kartën. Ndryshe, mund të shkaktoni defekt.
- Kur të vendosni ose largoni kartën, kujdes për të parandaluar që karta të kërcejë nga vendi të bie fort.

[7] Fillimi | Vendosja e kartës memorie

## Kartat memorie që mund të përdoren me kamerën

Kartat memorie që mund të përdoren me këtë kamerë janë më poshtë.

Karta memorie	MP4	XAVC S
Memory stick micro (M2)	○ (Mark2 vetëm)	—
microSD kartë memorie	○*1	—
microSDHC kartë memorie	○*1	○*2
microSDXC kartë memorie	○*1	○*2

\*1 SD shpejtësi class4: **CLASS4** ose më shpejtë ose UHS shpejtësi class1: **U1** ose më shpejtë.

\*2 Karta memorie që plotëson kushtet më poshtë.

4 GB ose kapacitet më të madh.

SD shpejtësi class10 **CLASS10** ose më shpejtë, ose UHS shpejtësi **U1** class1 : ose më shpejtë.

## Shënime

- Kur të fotografoni për kohë të gjatë me XAVC S ose MP4 në SDHC kartë memorie, skedari mund të ndahet në skedarë 4 GB. Me përdorimin e Action Cam Movie Creator, mund të unifikoni të dhënat dhe të trajtoni si 1 skedar.
- Nuk garantohet përdorimi me gjitha kartat. Për detaje për kartat memorie përveç atyre të prodhuar nga Sony, kontaktoni prodhuesit individual.
- Konfirmoni drejtimin e kartës. Nëse me forcë e vendosni kartën memorie në drejtimin e gabuar, karta memorie, vendi për kartën memorie ose të dhënat mund të dëmtohen.
- Formatoni kartën memorie para përdorimit.
- Konfirmoni që kapaku i konektorit dhe kapaku i kartës/baterisë janë mirë të mbyllura dhe që nuk ka asgjë të huaj të ngjitur në kapakun para përdorimit.

[8] Fillimi

## Vendosja e datës dhe kohës

Shtypni  (on/standby) butonin për të kyçur kamerën për herën e parë, rregullimi për rajon/koha verore/data dhe koha do të shfaqet në ekran. Përdorni kamerën pas rregullimit të datës dhe kohës

### 1 Shtypni UP butonin ose DOWN butonin për të zgjedhë rregullimim dhe shtyp REC/ENTER butonin.

- Opsionet më poshtë shfaqen në ekran sipas kësaj renditje.
  - **GMT** : Rregullimi i rajonit
  -  **OFF** :Rregullimi i kohës verore
  - Viti/Muaji/Dita
  - Rregullimi i kohës

### 2 Kur të shfaqet menya për konfirmim të datës dhe kohës, shtypni REC/ENTER butonin.



## Këshillë

- Rajoni përcaktohet nga dallimi i kohës në rajonin tuaj dhe Greenwich Mean Time (GMT). Për dallimin e kohës, shikoni "Listën e dallimeve të kohës së kryeqyteteve të botës".
- Këto rregullime mund të bëhen edhe në menyne rregullime. Shikoni "Rregullimi i datës dhe kohës", "rregullimi i rajonit" dhe "Rregullimi i kohës verore".

[9] Fillimi | Përdorimi i shtëpizës për nën ujë

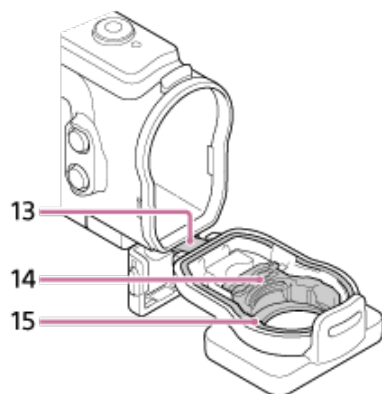
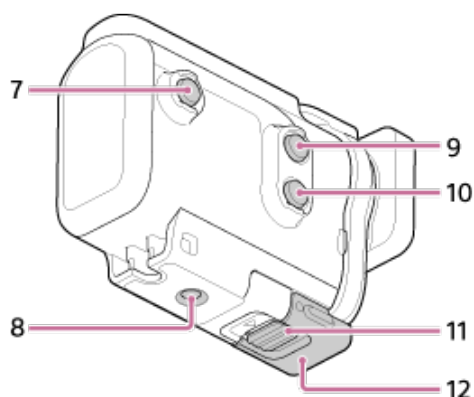
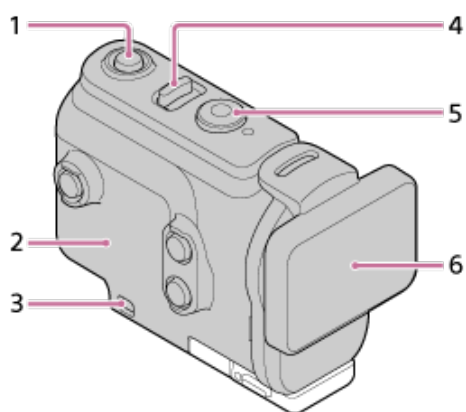
## Identifikimi i pjesëve (shtëpiza për nën ujë)



1.  (on/standby) butoni
2. Trupi i shtëpizës
3. Vrima për ngjitjen e rripit
4.  (on/standby)/REC HOLD kyçësja
5. REC (movie/still image) butoni/ENTER (menu execute) butoni
6. Kapaku i shtëpizës



7. MENU butoni
8. Vrima për këmbëzat
9. UP butoni
- 10 DOWN butoni
11. Kyçësja për kapësen
12. Kapësja
13. Teli
14. Adaptor
15. Paketimi për rezistencë ndaj ujit

[10] Fillimi | Përdorimi i shtëpizës për nën ujë

## Përdorimi i shtëpizës për nën ujë

Me vendosjen e kamerës në shtëpizën për nën ujë, mund të bëni pamje nën ujë në thellësi deri më 60 m (197 hapa) për 30 minuta vazhdimisht.

- 1 Rrëshqitni kyçësen për hapëse në drejtim ① dhe mbajeni, dhe pastaj mbaj pjesët e rrethuar jashtë kapëses në drejtim të ②.

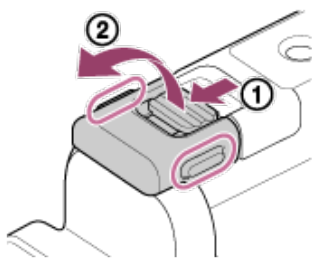

- 2 Hapeni kapakun e shtëpizës.

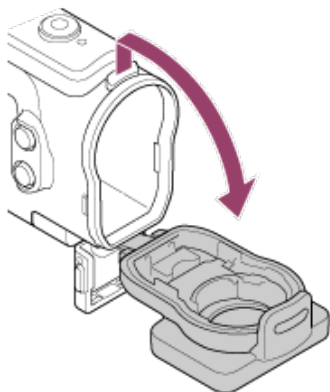

- 3 Vendosni kamerën në trupin e shtëpizës.

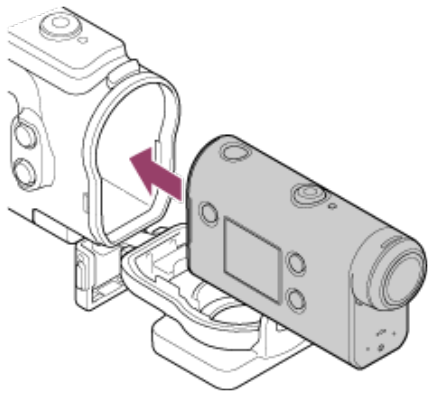

**4** Vendosni kapësen e shtëpizës në vendin e kapakut të shtëpizës.

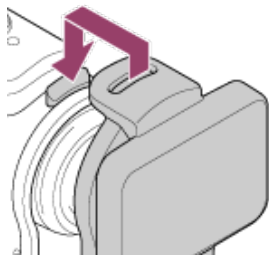

**5** Ngjiteni kapësen mbi vendin në pjesën e poshtme të kapakut të shtëpizës ①, pastaj mbylleni kapësen në drejtim të ②.

- Siguroni që kapësja dhe mbyllja janë mirë të mbyllur. (Nëse nuk e mbyllni mirë, ujë mund të rrjedhë ose kamera mund të del.)

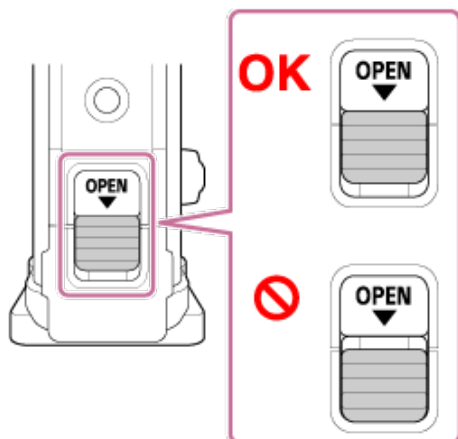
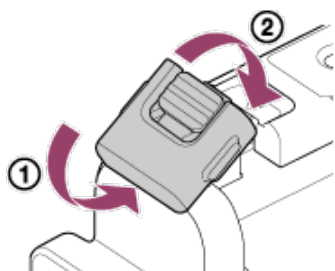

## Shënime

- Nuk mund të përdorni  (on/standby) butonin dhe REC/ENTER butonin kur REC HOLD kyçësja është në pozitë të mbyllur. Lirojeni mbylljen në drejtimin e shiqjetës më poshtë para përdorimit.

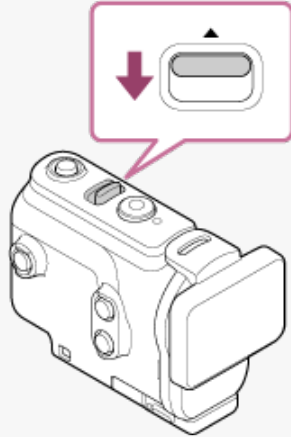

- Mund të incizoni audio deri sa kamera është në shtëpizën, por niveli i zërit është zvogëluar.
- Vendosni tel përkatëse në vendin për rripin në shtëpizën për nën ujë dhe pastaj vendosni telin në atë që doni të përdorni me kamerën.

[11] Fillimi | Përdorimi i shtëpizës për nën ujë

## Mbi performancën nën ujë të shtëpizës për nën ujë

- Kur vendoset kamera në shtëpizën për nën ujë të dhënë, kamera mund të incizojë deri në thellësi prej 60 m (197 hapa) për 30 minuta vazhdimisht.
- Performanca e rrezistencës është bazuar në standarde testimi të kompanisë sonë.
- Mos e nënshtroji shtëpizën për nën ujë në ujë me shtypje, si nga çezme.
- Mos përdorni shtëpizën për nën ujë në burime të ngrohta.
- përdorni shtëpizën në ujë që është më pak se 40°C (104°F).
- Ndonjëherë performanca humbet nëse shtëpiza për nën ujë nënshtrohet në dridhje të madhe si të lëshohet. Ne rekomandojmë që shtëpiza të nënshtrohet në servis të autorizuar (mund të paguhet).
- Performanca e rrezistencës ndaj ujit nuk garantohehet në gjitha rrethanat.

### Faqja kundër mjegullës (AKA-AF1 (shitet ndaras))

- Vendosni faqen kundër mjegullës brenda me lagështi të ultë.
- Vendosni faqen kundër mjegullës në kamerë disa orë para fillimit të incizimit.
- Nëse nuk përdorni faqen kundër mjegullës, mbajeni në qese dhe të mbyllur.
- Me tharjen e faqes kundër mjegullës mjaft, mund të përdorni rreth 200 herë vazhdimisht.

## Shënim

- Kur të vendosni faqen kundër mjegullës (AKA-AF1), vendosni kamerën në shtëpizën për nën ujë, pastaj vendosni faqen kundër mjegullës në vendin mes fundit të kamerës dhe shtëpizës për nën ujë.

Nëse vendosni faqen kundër mjegullës para vendosjes së kamerës, faqja mund të hyjë në mes dhe mund të vështirësojë nxjerrjen e kamerës.

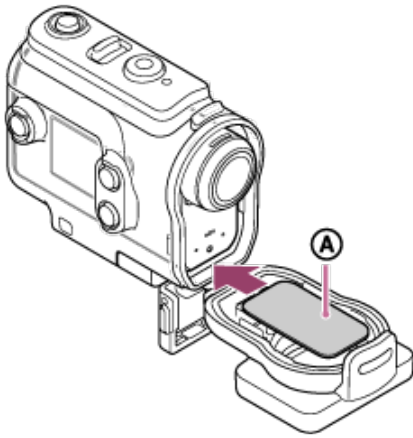

**A**: Faqja kundër mjegullës

---

[12] Fillimi | Përdorimi i shtëpizës për nën ujë

## Shënime për përdorimin e shtëpizës për nën ujë

---

- Mos e hidhni shtëpizën për nën ujë në ujë.
- Mos përdorni shtëpizën për nën ujë në situatat më poshtë. Në këto situata, kondensimi i lagështisë ose rrjedhje e ujit mund të ndodh dhe të dëmtojë kamerën.  
Në vend të ngrohtë ose me lagështi  
Në vende më të ngrohtë +40°C (104°F)  
Në temperatura më të ultë se -10°C (14°F)
- Mos lini shtëpizën për nën ujë në dritë të drejtpërdrejtë të diellit ose në vend të ngrohtë ose me lagështi për kohë të gjatë. Nëse nuk mund të shmangni shtëpizën të jetë në dritë të drejtpërdrejtë, siguroni të mbuloni shtëpizën me ndonjë peshqir ose mbrojtje tjetër.
- Kur të ngrohet kamera, mund mos të shkyçet automatikisht ose incizimit mund të prishet. Për të përdorur kamerën sërish, lëreni në vend të ftohtë për një kohë për të ftohur.
- Nëse vaj të diellit gjendet në shtëpizën për nën ujë, siguroni që të e lani mirë duke përdorur ujë të vakët. Nëse shtëpiza është lënë me vaj dielli në trupin, sipërfaqja e shtëpizës mund të humb ngjyrën ose të dëmtohet (si çarje në sipërfaqe).

---

[13] Fillimi | Përdorimi i shtëpizës për nën ujë

## Rrjedhja e ujit

---

Në rast të defektit të shtëpizës për nën ujë të shkaktuar për të shkak të rrjedhjes së ujit, Sony nuk garanton kundërt dëmtimeve të pajisjes që gjenden aty (kamera, pakoja e baterisë, etj.) dhe përmbajtjet e incizuar, madje as shpenzimet e bëra në fotografim.

---

[14] Fillimi | Përdorimi i shtëpizës për nën ujë

## Paketimi kundër ujit

---

Kamera përdor paketim kundër ujit për të mbajtur rrezistencën. Paketimi kundër ujit është i rëndësishëm. Nëse nuk bëni mirëmbajtjen kundër ujit në mënyrën sipas udhëzimeve të dhënë kjo mund të shkaktojë rrjedhje të ujit dhe të shkaktojë që kamera të fundoset.

## Kontrollimi i paketimit kundër ujit

- Me kujdes kontrolloni nëse ka pluhur, qime, kripë, fije, etj., në paketimin kundër ujit. Nëse zbuloni, siguroni që të pastroni me leckë të butë.
- Prekeni lehtë mbi paketimin kundër ujit për të kontrolluar pluhur të dukshëm.
- Kujdes mos të lini qime të rrobave në paketimi kundër ujit pasi të pastroni.
- Kontrolloni paketimin kundër ujit për çarje, prishje, lakime, ndarje, gërvishtje, rërë të depërtuar, etj.
- Kontrolloni pjesën e kontaktit të paketimit njëjloj sikur shtëpizën.

---

[15] Fillimi | Përdorimi i shtëpizës për nën ujë

## Si të kontrolloni rrjedhje të ujit

Para instalimit të kamerës, çdoherë mbyllni shtëpizën për nën ujë dhe zhyteni në ujë për të siguruar që nuk rrjedh ujë.

### Kur të zbuloni defekt në shtëpizën për nën ujë

Nëse zbuloni defekt nga kontrollimi i shtëpizës ose kontrollit për rrjedhje në ujë, mos e përdorni kamerën menjëherë dhe dërgojeni tek distributori më i afërt Sony.

---

[16] Fillimi | Përdorimi i shtëpizës për nën ujë

## Mirëmbajtja

- Pas përdorimit në vend me erë deti, lajeni kamerën me ujë të freskët me kapësen të lidhur për të larguar kripë dhe rërë, pastaj pastrojeni me leckë të thatë. Rekomandohet që të zhytni shtëpizën për nën ujë në ujë të freskët për rreth 30 minuta. Nëse mbetet kripë në atë, pjesët metalike mund të dëmtohen ose ndryshk mund të formohet dhe të shkaktojë rrjedhje të ujit.
- Nëse vaj dielli është në shtëpizën, siguroni që të largoni mirë me ujë të vakët.
- Pastrojeni brendësinë e shtëpisë me leckë të butë. Mos e leni me ujë.

Siguroni që të bëni mirëmbajtjen më lartë çdoherë që të përdorni shtëpizën. Mos përdorni asnjë lloj të tretësit si alkool, benzinë, ose hollues për pastrim, sepse kjo mund të dëmtojë sipërfaqen e shtëpizës për nën ujë.

### Kur të ruani shtëpizën për nën ujë

- Për të parandaluar prishjen e paketimit, ruani shtëpizën nën ujë në vend të ftohtë dhe të ajrosur. Mos e vendosni kapësen.
  - Mos lejoni që pluhuri të mblidhet në paketimin kundër ujit.
  - Mos përdorni shtëpizën kundër ujit në vend të ftohtë, me lagështi osë bashkë me naftalin ose kamfor, sepse këto kushte mund të dëmtojnë shtëpizën nën ujë.
-

## Përdorimi i kapëses për lidhje

Kapësja për lidhje përdoret për fiksimit të kamerës ose shtëpizës për nën ujë si aksesori opsional që dëshironi të përdorni.

Mënyra për fiksimin e kapëses për lidhje të shtëpizës për nën ujë është sqaruar këtu.

- 1** Drejtoni vrimën e këmbëzave në fund të shtëpizës me vidhën e këmbëzave të kapëses për lidhje dhe fiksojeni mirë me vidhën për këmbëzat.

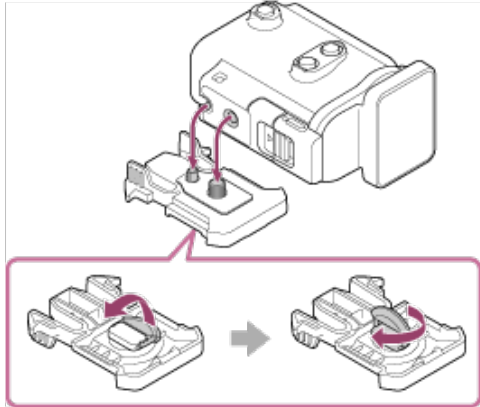

- 2** Vendosni kapësen për lidhje me aksesori duke e rrëshqitur deri sa të klikojë në vend.

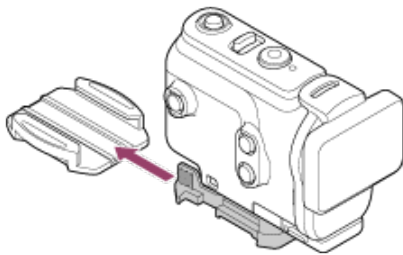

### Për të larguar kapësen për lidhje nga aksesori

Shtyp dhe mbaj pjesët me rreth të kapëses për lidhje për të liruar, dhe pastaj rrëshqitni në drejtimin e kundërt të hapit 2.

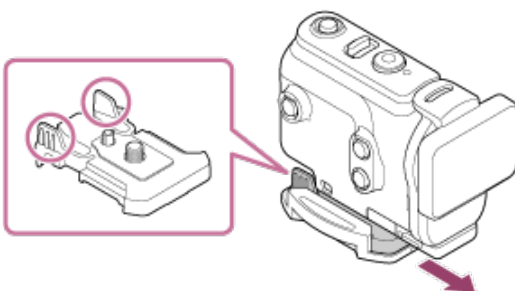

### Shembull për vendosjen e aksesorit



Pajisje universale për montim në kokë BLT-UHM1

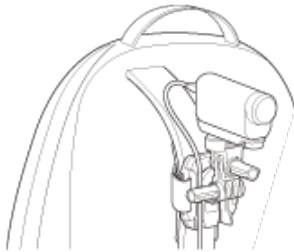

Montimi për në çantë VCT-BPM1

### Shënime

- Vendosni rripin përkatës nëpërmjet vrimës për rripin të shtëpizës për nën ujë, pastaj vendosni rripin në aksesorin që doni të përdorni kamerën.
- Para përdorimit, konfirmoni që vidha në kapësen për lidhje nuk është e lirë.

[18] Fillimi | Përdorimi i aksesorëve

## Shënime për përdorimin e montimit për ngjitje (shitet ndaras)

Montimi për ngjitje përdoret për fiksion të kamerës në ndonjë gjë që doni të përdorni. Montimi për ngjitje është term i përgjithshëm për kapësen, montim i rrafshët për ngjitje dhe montim i lakuar për ngjitje.



- Shtypni fort në pjesën ngjitëse.
- Fuqia ngjitëse është më e mirë 24 orë pasi që të keni vendosur aksesorin.
- Montimi i rrafshët dhe i lakuar ngjitëse nuk mund të përdoret sërish pasi që të largohen nga sipërfaqja tjetër.
- Kur të largoni, largojeni ngadalë. Nëse largohet me forcë, sipërfaqja në të cilën është vendosur ngjitja mund të dëmtohet.
- Para ngjitjes, kontrolloni sipërfaqen e pjesës që do të përdorni. Nëse është përlyer, e lagët ose me vaj, fuqia ngjitëse mund të prishet dhe aksessori mund të bie në goditjen më të vogël.
- Përdorni montimin përkatës ngjitës (të rrafshët ose i lakuar) për sipërfaqe ku kamera do të vendoset. Nëse montimi nuk është i përshtatshëm për sipërfaqen, mund të largohet me goditje të vogël.
- Përpara përdorimit, konfirmoni që vrima e vidhës në kapësen për lidhje nuk është e lirë, dhe montimi i rrafshët ose i lakuar është mirë i ngjitur në sipërfaqen.

[19] Incizimi | Incizimi i videove dhe fotografive

# Incizimi i videove (Modi video)

---

Incizoni video.

- 1 Shtypni  (on/standby) butonin për të kyçur rrymën.
- 2 Shtypni MENU butonin.
- 3 Shtypni UP butonin ose DOWN butonin për të zgjedhë  \* (Incizimi mode) -  (video mode), dhe shtypni REC/ENTER butonin.  
\* Ikona e modit aktual të incizimit do të shfaqet.
- 4 Shtypni REC/ENTER butonin për të filluar incizimin.

## Për të ndalë incizimin

Shtypni REC/ENTER butonin gjatë incizimit.

### Këshillë

- Ndonëse incizimi me një prekje është kyçur, nëse shtypni REC/ENTER butonin kur rryma është shkyçur, incizimi fillon në modin paraprak të zgjedhur.



---

[20] Incizimi | Incizimi i videove dhe fotografive

# Incizimi i fotografive (Modi fotografi)

---

Incizoni fotografi.

- 1 Shtypni  (on/standby) butonin për të kyçur rrymën.
- 2 Shtypni MENU butonin.
- 3 Shtypni UP butonin ose DOWN butonin për të zgjedhë  \* (Incizimi mode) -  (modi fotografim), dhe shtypni REC/ENTER butonin.  
\* Ikona e modit aktual të incizimit do të shfaqet.



4 Shtypni REC/ENTER butonin për të fotografuar.

[21] Incizimi | Incizimi i videove dhe fotografive

## Modi i incizimit në rreth

Incizimi në rreth vazhdon të incizojë sipas kohës së caktuar. Kamera vazhdimisht vazhdon të incizojë në kohën që është caktuar sipas kohës së incizimit në rreth.

1 Shtypni  (on/standby) butonin për të kyçur rrymën.

2 Shtypni MENU butonin.

3 Shtypni UP butonin ose DOWN butonin për të zgjedhë  \* (Incizimi mode) -  (loop recording mode), dhe shtypni REC/ENTER butonin.

\* Ikona e modit aktual të incizimit do të shfaqet.

4 Shtypni REC/ENTER butonin për të filluar incizimin.

### Për të ndalë incizimin.



Shtypni REC/ENTER butonin gjatë incizimit.

#### Këshillë

- Videot dhe fotografitë e bëra para fillimit të incizimit në rreth nuk mund të fshihen.
- Mbi jetën e medias për incizim dhe koha e shënimit
  - Nëse mbani incizim të gjatë në bit rate të lartë në modin e incizimit në rreth, jeta e kartës memorie mund të shkurtohet dukshëm.  
Nëse zvogëloni bit rate të incizimit në incizim në rreth, mund të zvogëloni efektet negative të jetës së kartës.
  - Nëse incizoni video për një kohë të gjatë në modin e incizimit në rreth, fragmentimi i të dhënave mund të ndodh në kartë. Kamera mund të kalojë kohë për të shënuar të dhënat dhe automatikisht të ndalojë incizimin. Formatimi i kartës memorie mund të përmirësojë kushtet e incizimit.  
Mund të minimizoni efektet negative të fragmentimit të dhënave duke formatuar kartën paraprakisht për të rritur pjesën e lirë të memories.
- Incizimi në rreth nuk mund të fillohet nëse nuk ka vend të medie. Në atë rast, një paralajmërim [05-04] paraqitet në ekran.

## Modi i fotografimit në rreth

Kamera incizon fotografi në intervale të caktuar dhe ndalon incizimin kur të arrijë në numrin e caktuar.

- 1 Shtypni  (on/standby) butonin për të kyçur rrymën.
- 2 Shtypni MENU butonin.
- 3 Shtypni UP butonin ose DOWN butonin për të zgjedhë  \* (Incizimi mode) -  (time-lapse capture mode), dhe shtypni REC/ENTER butonin.  
\* Ikona e modit aktual të incizimit do të shfaqet.
- 4 Shtypni REC/ENTER butonin për të filluar incizimin.

### Për të ndalë incizimin

- Incizimi ndalet kur numri i caktuar në "Numri i caktuar i incizimit" të arrijë në fund.
- Nëse zgjidhni  :∞ në "Numri i caktuar i incizimit", shtypni REC/ENTER butonin gjatë incizimit.

#### Këshillë



- Për të ndryshuar madhësinë, shikoni "Madhësia e incizimit".
- Për të ndryshuar intervalin, shikoni "Intervali i incizimit."
- Për të ndryshuar numrin, shikoni "Numri i incizimit."
- Kur numri i incizimit është vendosur në  :∞, incizimi vazhdon deri sa të shtypni REC/ENTER butonin për të ndaluar incizimin.
- Fotografitë që bëni mund të shkarkohen në kompjuter me anë të "Action Cam Movie Creator" dhe mund të krijoni video në rreth. Mund të krijoni edhe video në rreth duke shkarkuar fotografitë në telefon të mençur, etj., me anë të aplikacionit të telefonit/tabletit "Action Cam App".

## Përdorimi i zmadhimit

Kur zmadhimi digjital është në ON, zmadhimi i kamerës rritet për 3 herë për incizim. Pa dallim nga rregullimi, mund të zmadhoni çdoherë deri më 3 herë. Cilësia e pamjes do të keqësohet për shkak të përpunimit digjital.

- Zmadhimi nuk mund të përdoret me kamerën gjatë incizimit, incizimit në rreth, straming ose fotografim në rreth.  
Përdorni zmadhimin nga telefon i mençur i lidhur me kamerën ose Live-View Remote.

## 1 Siguroni që shfaqet në ekran dhe zmadhimi digjital është në ON.



Nëse   nuk shfaqet, kontrolloni [Zoom setting].

## 2 Shtypni UP butonin ose DOWN butonin për të ndryshuar zmadhimin.

- UP butoni: Telefoto
- DOWN butoni: Kënd i gjerë

Një sinjal dëgjohehet nëse është në ON.

### Shënim

- Kur kamera është lidhur multi në Live-View Remote, shtypja e UP butonit ose DOWN butonit kontrolloni përdorimet më poshtë.
  - Përdorimi i kamerës
    - Kur :ON, ndryshoni zmadhimin
    - Kur :OFF, ndryshon modin e incizimit
  - Përdorimi i Live-View Remote
    - Ndryshon menyne e shikimit të drejtpërdrejtë të kamerës së lidhur
- Kur përdoret zmadhimi, këndi i shikimit do të ndryshohet.  
Para incizimit, kontrolloni këndin e PlayMemories Mobile, dhe filloni me incizimin.

---

[24] Incizimi | Incizimi i videove dhe fotografive

## Shënime për incizimin afatgjatë

---





Përshkruan incizimin afatgjatë.

- Kur të vazhdoni të incizoni për kohë të gjatë, temperatura e kamerës rritet. Nëse temperatura arrin nivelin e lartë, incizimi ndalet automatikisht.  
Lëreni kamerën për 10 minuta ose më gjatë për të lejuar që temperatura brenda kamerës të zbret në nivel të sigurt.
  - Në temperatura të larta ambientale, temperatura e kamerës rritet shpejtë.
  - Kur temperatura rritet, cilësia e pamjeve mund të keqësohet. Rekomandohet që të pritni temperatura e kamerës të zvogëlohet para se të vazhdoni të incizoni.
  - Trupi i kamerës mund të ngrohet me përdorim – kjo është normale.
-

## Listë e rregullimit të opsioneve

Opsionet që mund të rregullohen dallojnë varësisht nga modi i incizimit.



### Opsionet që mund të vendosni në \* (Incizimi modi)

- : Video modi
- : Modi fotografi
- : Modi i fotografimit me kohë
- : Modi i streaming drejtpërdrejtë
- : Incizimi në rreth

















\* Ikona e modit aktual të incizimit do të shfaqet.

### Opsionet që mund të vendosni në / / / / / / (Rregullimet e incizimit)

Rregullimi					
<b>1080 30p HQ</b>	✓	-	-	-	✓
Rregullimi i cilësisë së pamjes	✓	-	-	-	✓
<b>MP4</b>	✓	-	-	-	✓
Video formati	✓	-	-	-	✓
 HD	-	-	✓	-	-
Madhësia e incizimit me kohë	-	-	✓	-	-
 <b>5 min</b>	-	-	-	-	✓
Koha e incizimit në rreth	-	-	-	-	✓
	-	✓	-	-	-
Ndryshimi në modin fotografi	-	✓	-	-	-
 <b>8 f 1s</b>	-	✓	-	-	-
Intervali i incizimit	-	✓	-	-	-
 <b>OFF</b>	-	✓	-	-	-
Tajmer	-	✓	-	-	-
 <b>1 s</b>	-	-	✓	-	-
Intervali i incizimit	-	-	✓	-	-
 <b>300</b>	-	-	✓	-	-
Numri i pamjes	-	-	✓	-	-
 <b>ON</b>	✓	-	-	✓	✓
SteadyShot	✓	-	-	✓	✓

 <b>W</b>	✓	✓	✓	✓	✓
Rregullimi i këndit					
 <b>OFF</b>	✓	✓	✓	✓	✓
Rregullimi i zmadhimit					
 <b>OFF</b>	✓	✓	✓	✓	✓
Rrotullo					
 <b>± 0.0</b>	✓	✓	✓	✓	✓
AE ndryshim					
 <b>AE-T</b>	-	-	✓	-	-
Koha e AE modit					
 <b>SCN</b>	✓	✓	✓	✓	✓
Skena					
<b>AWB</b>	✓	✓	✓	✓	✓
Bilanci i bardhë					
 <b>Vivid</b>	✓	-	-	✓	✓
Modi ngjyrë					
 <b>ON</b>	✓	-	-	✓	✓
Rregullimi i audio incizimit					
 <b>OFF</b>	✓	-	-	✓	✓
Ulje e zhurmës nga era					

### Opsionet që mund të vendosni në (rregullime të kamerës)

-  **OFF** : Modi avion
-  **ON** : Wi-Fi lidhje rregullimi
-  **OFF** : Wi-Fi Hi power rregullimi \*
-  **ON** : Bluetooth rregullimi
-  : Bluetooth kontrolloni në distancë rregullimi
-  **FORMAT** : Format
-  **BGM** : Muzika në prapavijë \*
-  **ON** : Furnizimi i rrymës me USB
-  **ON** : Sinjal
-  : Zëri i sinjalit
-  **3** : Rregullimi i llambës
-  **OFF** : Incizim me një prekje
-  **60s** : Shkyçje automatike
-  **NTSC → PAL** : Ndryshimi NTSC/PAL
-  : Rregullimi i datës dhe kohës
-  **GMT** : Rregullimi i rajonit
-  **OFF** : Rregullimi i kohës verore
- **Ver.** : Version

- **RESET** : Rikthim i rregullimeve

\* Ky rregullim është i gatshëm vetëm në disa shtete dhe rajone.

---

[26] Ndryshimi i rregullimeve | Listë e rregullimit të opsioneve

## Si të rregulloni opsionet

---

Mund të rregulloni opsionet me anë të 4 butonave në kamerën.

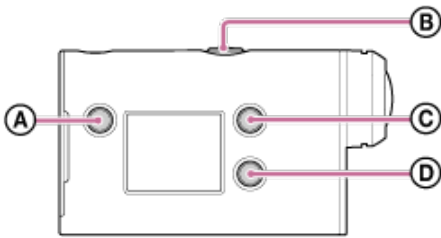

- **A**: MENU butoni  
Shfaq menynë
- **B**: REC/ENTER butoni  
Zbaton menynë
- **C**: UP butoni  
Kalon në menynë paraprake
- **D**: DOWN butoni  
Kalon në menynë vijuese

### 1 Shtypni (on/standby) butonin për të kyçur rrymën.

Për të shkyçur, shtypni  (on/standby) butonin sërish.

### 2 Shtypni MENU butonin.

### 3 Shtypni UP butonin ose DOWN butonin për të zgjedhë ikonën e opsionit dhe shtypni REC/ENTER butonin.

Për sërish, shtyp , dhe shtypni REC/ENTER butonin.

---

# Rregullimi i cilësisë së pamjes

Mund të rregulloni rezolucionin dhe kornizën për incizim të videove dhe incizim në rreth. Cilësitë që mund të vendosen varen nga rregullimi i "video formatit".

## 1 Shtypni MENU butonin.

## 2 Shtypni UP butonin ose DOWN butonin për të zgjedhë / (Rregullimet e incizimit) - (image quality) – vlera e caktuar, dhe shtypni REC/ENTER butonin.

### Këshillë

- Vendosja e vlerës

Ekrani ndryshon sipas NTSC/PAL ndryshimit.

Kur NTSC zgjidhet, pjesa e majtë e / shfaqet. Kur PAL zgjidhet, pjesa e djathtë e / shfaqet. (Shembull) 1080 60p PS (NTSC)/1080 50p PS (PAL)

### Kur video formati është në **MP4** (incizim në MP4)

- **1080 60p PS / 1080 50p PS**

Pamja e incizuar: Rezolucioni më i lartë (pamje e butë e incizuar në 2× kornizë)

Rezolucioni: 1920×1080

Korniza e pamjes<sup>\*1</sup>: 60p/50p

Korniza e shikimit<sup>\*1</sup>: 60p/50p

- **1080 30p HQ / 1080 25p HQ**

Pamja e incizuar: Rezolucioni më i lartë

Rezolucioni: 1920×1080

Korniza e pamjes<sup>\*1</sup>: 30p/25p

Korniza e shikimit<sup>\*1</sup>: 30p/25p

- **720 30p STD / 720 25p STD**

Pamja e incizuar: Rezolucioni i lartë

Rezolucioni: 1280×720

Korniza e pamjes<sup>\*1</sup>: 30p/25p

Korniza e shikimit<sup>\*1</sup>: 30p/25p

- **720 120p HS / 720 100p HS** <sup>\*2,\*4</sup>

Pamja e incizuar: Incizim i shpejtë (pamje e butë e incizuar në 4× kornizë) <sup>\*3</sup>

Rezolucioni: 1280×720

Korniza e pamjes<sup>\*1</sup>: 120p/100p

Korniza e shikimit<sup>\*1</sup>: 120p/100p <sup>\*5</sup>

### Kur video formati është në **HD** (incizim në XAVC S)

- **1080 60p 50M / 1080 50p 50M**

Pamja e incizuar: XAVC S 50 Mbps

Rezolucioni: 1920×1080

Korniza e pamjes<sup>\*1</sup>: 60p/50p

<sup>\*1</sup>

Korniza e shikimit : 60p/50p

- **1080 30p 50M / 1080 25p 50M**

Pamja e incizuar: XAVC S 50 Mbps

Rezolucioni: 1920×1080

Korniza e pamjes\*1: 30p/25p Korniza

e shikimit\*1: 30p/25p

- **1080 24p 50M (vetëm kur ndryshimi NTSC/PAL është në NTSC)**

Pamja e incizuar: XAVC S 50 Mbps

Rezolucioni: 1920×1080

Korniza e pamjes: 24p

Korniza e shikimit: 24p

\*1 Korniza varet nga NTSC/PAL rregullimi.

\*2 SteadyShot është anuluar.

\*3 Action Cam Movie Creator ndryshon kornizën në 60p/50p dhe lëshon pamjet në shpejtësi standarde. Mundëson të specifikoni shikim të butë me lehtë për editim.

\*4 Këndi i shikimit është në  W.

\*5 Varësisht nga pajisja dhe softueri, pamjet lëshohen në 60p/50p.

## Shënim

- Incizim i vazhdueshëm i videos është rreth 13 orë.
- Kur të lëshoni pamje të bëra në shpejtësi, korniza do të jetë 60p/50p, dhe shikimi do të jetë shpejtësi standarde.

[28] Ndryshimi i rregullimeve | Rregullimet e incizimit

## Video formati

Zgjidhni video formatin për incizim të videove ose incizim në rreth.

### 1 Shtypni MENU butonin.

### 2 Shtypni UP butonin ose DOWN butonin për të zgjedhë / (Rregullimet e incizimit)

- **MP4** (movie format) – vlera e caktuar dhe shtypni REC/ENTER butonin.

- **HD** : Incizon HD (XAVC S) video.

Zgjidhni cilësinë e preferuar të pamjes nga rregullimi i cilësisë.

- **MP4** : Incizon MP4 video.

Zgjidh këtë format nëse doni të transferoni në telefon të mençur ose të ngarkoni në ueb faqe.





## Madhësia e pamjeve me kohë

Mund të vendosni madhësinë gjatë incizimit me kohë.

### 1 Shtypni MENU butonin.

### 2 Shtypni UP butonin ose DOWN butonin për të zgjedhë (time-lapse capture mode setting)

-  (time-lapse capture image size) – vlera e caktuar, dhe shtypni REC/ENTER butonin.





-  (Bën fotografi në 4K (3840 x 2160) (madhësi e pamjes 8.3 M))
-  (Bën fotografi në HD (1920 x 1080) (madhësi e pamjes 2.1 M))

## Koha e incizimit në rreth

Vendosni diapazonin e kohës (medie) për incizim në rreth. Diapazoni mund të vendoset pasi që të vendoset modi i incizimit në rreth.

### 1 Shtypni MENU butonin.

### 2 Shtypni UP butonin ose DOWN butonin për të zgjedhë (loop recording setting) - 5 min (loop recording time) - vlera e caktuar, dhe shtypni REC/ENTER butonin.

-  :5 min (Vendos incizimin në rreth në kohë 5 minuta. Madhësia e videos së krijuar është 1 min për skedar.)
-  :20 min (Vendos incizimin në rreth në kohë 20 minuta. Madhësia e videos së krijuar është 5 min për skedar.)
-  :20 min (Vendos incizimin në rreth në kohë 60 minuta. Madhësia e videos së krijuar është 15 min për skedar.)
-  :120 min (Vendos incizimin në rreth në kohë 120 minuta. Madhësia e videos së krijuar është 15 min për skedar.)
-  :∞ min (Vendos incizimin në rreth në kohë deri në kufirin e memories. Madhësia e videos së krijuar është 15 min për skedar.)

### Këshillë

- Kur incizimi në rreth është vendosur në 5 minuta

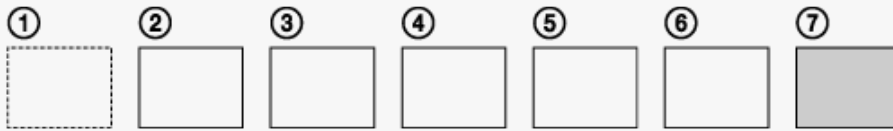

- Video skedarët prej një minuta krijohen me rend.
- Kur koha e incizimit tejkalon pesë minuta, skedari i gjashtë ( ⑥ ) krijohet.

Para krijimit të skedarit të shtatë (⑦), kamera e fshin skedarin e parë ( ① ) dhe vazhdon incizimin.

- Koha e vlerësuar e nevojshme për incizim në rreth (memorie e lirë)
    - Shtesë për të vendosur kohën për incizim, duhet një kohë e caktuar (memorie e lirë) për 2 skedare.  
(shembull) :20min vendoset
- 20 min. + 5 min. + 5 min. = 30 min. ose më tepër nevojitet.

\* Mund të kontrolloni kohën e mbetur të incizimit duke vendosur modin në "Modi video."

\* Ndonëse keni vend të lirë në kartën memorie sipas kohës së mbetur, një paralajmërim [05-04] mund të shfaqet në ekran për shkak të cilësisë ose formatit të videos.  
Në këtë rast, zmadhojeni vendin e memories ose ndryshoni cilësinë ose video formatin.

[31] Ndryshimi i rregullimeve | Rregullimet e incizimit

## Ndryshim i modeve të fotografimit

Mund të rregulloni modin për fotografim.

### 1 Shtypni MENU butonin.

### 2 Shtypni UP butonin ose DOWN butonin për të zgjedhë (still image Incizimi setting) - (still image mode switching) - vlera e caktuar, dhe shtypni REC/ENTER butonin.

- : Fotografimi një (Madhësia 11.9M (këndi: W)/7.0M (këndi: N) Bën fotografi një.
- : Fotografimi multi (Madhësia 11.9M (këndi: W)/7.0M (këndi: N)

Fotografon në intervale të caktuar 8f 1s (intervali i fotografivel) :

- Motion Shot LE (Madhësia 3.0M)

Krijon një pamje nga pamjet e vazhdueshme të bëra në interval të caktuar në 8f 1s (intervali i fotografimit).

## Fotografimi me sukses në Motion Shot LE mode

Provoni metodat vijuese të fotografimit.

- Stabilizoni kamerën për mos të lëvizur.
- Përdorni funksionin e telekomandës me telefon ose Live-View Remote, ose funksionin e tajmerit për të mos dridhur kamerën për rezultate më të mira.

- Siguroni që objektet mos të jenë tepër të mëdhenj ose të shumtë.
- Fotografoni në vende me dritë për mos të ketë ndryshime në ndriçimin.

## Incizimi me sukses në modin e fotografimit multi

Provoni metodat vijuese të fotografimit.

- Stabilizoni kamerën për mos të lëvizur.
- Përdorni funksionin e telekomandës me telefon ose Live-View Remote, ose funksionin e tajmerit për të mos dridhur kamerën për rezultate më të mira.

### Shënime

- Nëse përdorimi automatik Motion Shot LE modi dështon, [05-06] shfaqet në ekranin. Varësisht nga koha e shfaqjes së [05-06], pamja mund mos të ruhet.
- Pas fotografimit në modin multi ose Motion Shot LE mode, ka kohë përpunimi gjatë të cilës përdorimi tjetër i radhës nuk mund të zbatohet.
- Vetëm një fotografi mund të transferohet në telefon të mençur.  
(Në modin multi, pamja e fundit mund të transferohet. Në Motion Shot LE modin, pamja e gjeneruar mund të transferohet.)

[32] Ndryshimi i rregullimeve | Rregullimet e incizimit

## Intervali i fotografimit

Mund të zgjidhni fotografimin e vazhdueshëm për fotografim multi ose Motion Shot LE.

**1** Shtypni MENU butonin.

**2** Shtypni UP butonin ose DOWN butonin për të zgjedhë  (still image Incizimi setting)

-  
 **8f 1s** - vlera e caktuar, dhe shtypni REC/ENTER butonin.

-  **:8f 1s** (Incizon total prej 10 fotografive në 1.25 sekonda në shpejtësi 8 fotografi për sekondë)

E përshtatshme për objekte të shpejta.

-  **:5f 2s** ( Incizon total prej 10 fotografive në 2 sekonda në shpejtësi 5 fotografi për sekondë)

E përshtatshme për fotografim në veprim.

-  **:2f 5s** ( Incizon total prej 10 fotografive në 5 sekonda në shpejtësi 2 fotografi për sekondë)

E përshtatshme për objekte në lëvizje.

### Shënim



- "8f1s", "5f2s", dhe "2f5s" janë vlerësime të shpejtësisë maksimale. Shpejtësia maksimale mund të arrihet varësisht nga kushtet e fotografimit.



[33] Ndryshimi i rregullimeve | Rregullimet e incizimit

## Tajmeri

Mund të përdorni tajmerin kur bëni pamje fotografi.

**1 Shtypni MENU butonin.**

**2 Shtypni UP butonin ose DOWN butonin për të zgjedhë  (still image Incizimi setting) -  OFF (self-timer) – caktimi i opsionit, dhe shtypni REC/ENTER butonin.**

-  :OFF (Nuk përdor tajmerin)
-  :2s (Vendos tajmerin në 2 sekonda)
-  :10s (Vendos tajmerin në 10 sekonda)

### Shënime

- Nuk mund të përdorni tajmerin gjatë incizimit.
- Funkcioni i tajmerit mundësohet deri sa të anulohet. Vendosni tajmerin në  :OFF pas përfundimit.

[34] Ndryshimi i rregullimeve | Rregullimet e incizimit





## Intervali i incizimit me kohë



Mund të vendosni intervalin e incizimit me kohë.

**1 Shtypni MENU butonin.**

**2 Shtypni UP butonin ose DOWN butonin për të zgjedhë  (time-lapse capture mode setting)**

**-  1s (time-lapse Incizimi interval) - vlera e caktuar, dhe shtypni REC/ENTER butonin.**

-  :1s (Vazhdon të incizojë fotografi në intervale prej 1 sekonde)
-  :2s (Vazhdon të incizojë fotografi në intervale prej 2 sekonde)
-  :5s (Vazhdon të incizojë fotografi në intervale prej 5 sekonde)
-  :10s (Vazhdon të incizojë fotografi në intervale prej 10 sekonde)

-  :30s (Vazhdon të incizojë fotografi në intervale prej 30 sekonde)
-  :60s (Vazhdon të incizojë fotografi në intervale prej 60 sekonde)

### Shënime

- Fotografia e parë incizohet menjëherë kur fillon incizimi, pa mos pritur kompletimin e intervalit të caktuar. Pamjet e dyta dhe tjera janë incizuar në intervalet e caktuar.
- Varësisht nga kushtet e incizimit, shpejtësia mund mos të arrijnë në nivelin e caktuar.

[35] Ndryshimi i rregullimeve | Rregullimet e incizimit





## Numri i pamjes së bërë me kohë

Mund të caktoni numrin në pamjet e bëra gjatë incizimit me kohë.

**1** Shtypni MENU butonin.

**2** Shtypni UP butonin ose DOWN butonin për të zgjedhë  (time-lapse capture mode setting)

-  **300** (time-lapse shot number) - vlera e caktuar, dhe shtypni REC/ENTER butonin.

-  :**300** (Bën 300 fotografi)
-  :**600** (Bën 600 fotografi)
-  :**900** (Bën 900 fotografi)
-  :**∞** (Vazhdon të bëjë fotografi deri sa të ndaleni)

### Këshillë

- Numri maksimal i fotografive në vazhdim është 40.000.





[36] Ndryshimi i rregullimeve | Rregullimet e incizimit



## SteadyShot

Mund të aktivizoni uljen e dridhjes së kamerës kur incizoni video.

**1** Shtypni MENU butonin.

**2**

Shtypni UP butonin ose DOWN butonin për të zgjedhë  /  /  (Rregullimet e  ON incizimit) - (SteadyShot) - vlera e caktuar, dhe shtypni REC/ENTER butonin.

- :ON (Përdor SteadyShot për incizim)
- :OFF (Nuk e përdor SteadyShot funksionin)

### Shënim

- Ky funksion nuk është efektiv në rregullimet vijuese.
  - Kur cilësia e pamjes është vendosur në cilësi të shpejtësisë së lartë (korniza është më shumë se 120p) Në modin fotografi
  - Në modin e fotografimit me kohë
  -

[37] Ndryshimi i rregullimeve | Rregullimet e incizimit







## Rregullimi i këndit



Mund të rregulloni këndin e shikimit të kamerës për incizim.

**1**

Shtypni MENU butonin.

**2**

Shtypni UP butonin ose DOWN butonin për të zgjedhë  /  /  /  /  (Rregullimet e incizimit) -  W (angle setting) - vlera e caktuar, dhe shtypni REC/ENTER butonin.

-  W : Gjerë (Incizon me kënd të gjerë)
-  N : Ngushtë (Incizon me kënd të ngushtë)

### Shënim







- Këndi i shikimit fiksohet në  W kur vendoset në incizim me



[38] Ndryshimi i rregullimeve | Rregullimet e incizimit

## Rregullimi i zmadhimit

Mund të caktoni nëse doni të përdorni zmadhimin digjital.

1 Shtypni MENU butonin.

2 Shtypni UP butonin ose DOWN butonin për të zgjedhë  /  /  /  /   
(Rregullimet e incizimit) -  **OFF** (zoom setting) - vlera e caktuar, dhe shtypni REC/ENTER butonin.

-  **:ON** (Përdor funksionin e zmadhimit digjital)
-  **:OFF** (Nuk përdor funksionin e zmadhimit digjital)

---







[39] Ndryshimi i rregullimeve | Rregullimet e incizimit



## Rrotullo

---

Mund të incizoni pamje të rrotulluar nga poshtë. Ky funksion vlen kur kamera është vendosur mbrapsht.

1 Shtypni MENU butonin.

2 Shtypni UP butonin ose DOWN butonin për të zgjedhë  /  /  /  /   
(Rregullimet e incizimit) -  **OFF** (flip) - vlera e caktuar, dhe shtypni REC/ENTER butonin.

-  **:ON** (Rrotullon pamjen vertikalisht dhe ndryshon kanalet e djathtë dhe majtë të zërit)
-  **:OFF** (Nuk e rrotullon pamjen)

---







[40] Ndryshimi i rregullimeve | Rregullimet e incizimit



## AE ndryshim

---

Mund të përshtatni ekspozimin sipas preferencës tuaj.

1 Shtypni MENU butonin.

2 Shtypni UP butonin ose DOWN butonin për të zgjedhë  /  /  /  /   
(Rregullimet e incizimit) -  **± 0.0** (AE shift) - vlera e caktuar, dhe shtypni REC/ENTER butonin.

-  **:± 0.0** (Nuk përdor AE ndryshimin)
-  **:+ 0.3** (Përdor AE ndryshimin (Vendos +0.3EV për shembull))



## AE modi me kohë

Vendosni metodën e ekspozimit automatik (AE) gjatë incizimit me kohë.

1 Shtypni MENU butonin.

2 Shtypni UP butonin ose DOWN butonin për të zgjedhë  (time-lapse capture mode setting)







-  (time-lapse AE mode) - vlera e caktuar, dhe shtypni REC/ENTER butonin.



-  (Përshtat ekspozimin për çdo pamje. Ndjek lehtë ndryshimet në ndriçim) (Vendos
-  ekspozim të fiksuar kur fillon incizimi)

## Skena

Mund të zgjidhni cilësinë përkatëse të pamjes sipas skenës së incizimit.

1 Shtypni MENU butonin.

2 Shtypni UP butonin ose DOWN butonin për të zgjedhë  /  /  /  /   
(Rregullimet e incizimit) -  (scene) - vlera e caktuar, dhe shtypni REC/ENTER butonin.

-  (Bën pamje në cilësi standarde)
-  (Bën pamje në pamje të përshtatshme për incizim nën ujë)

### Shënim





- Nëse zgjedh  nuk mund të vendosni bilancin.
- Përdorni shtëpizën për nën ujë për incizim nën ujë.





## Bilanci i bardhë



Mund të rregulloni bilancin e ngjyrës së mjedisit incizues.

**1 Shtypni MENU butonin.**

**2 Shtypni UP butonin ose DOWN butonin për të zgjedhë  /  /  /  /  (Rregullimet e incizimit) - **AWB** (white balance) - vlera e caktuar, dhe shtypni REC/ENTER butonin.**

- **AWB** (Përshtat bilancin e bardhë automatikisht që ngjyrat të dalin natyral) (Përshtat për
- **WB**  temperaturë të ngjyrës me burimin e dritës (nga 2500K në 9900K))
- **WB**  (Përdor rregullimin e marrë nga  **SET** )
-  **SET** (Merr bazën e ngjyrës së bardhë për incizim në burim të lehtë)\*

\* Vendosni objekt të bardhë për referencë në kushtet e njëjta të dritës si subjekti dhe shtypni REC/ENTER butonin.

**Shënim**





- Nëse zgjedh  nuk mund të vendosni bilancin.



[44] Ndryshimi i rregullimeve | Rregullimet e incizimit

## Modi i ngjyrës

Mund të ndryshoni ngjyrën e pamjes për incizim/incizim në rreth/Live streaming.

**1 Shtypni MENU butonin.**

**2 Shtypni UP butonin ose DOWN butonin për të zgjedhë  /  /  (Rregullimet e incizimit) -  (color mode) - vlera e caktuar, dhe shtypni REC/ENTER butonin.**

-  (Incizon në ngjyra natyrale)
-  (Incizon në ngjyra të gjalla)





**Shënim**



- Nëse incizoni me , kontrasti i pamjes mund të ulet. Kjo nuk është defekt.

## Rregullimi i incizimit audio

Mund të ndryshoni rregullimin audio në ON/OFF.

1 Shtypni MENU butonin.





2 Shtypni UP butonin ose DOWN butonin për të zgjedhë  /  /  (Rregullimet e incizimit) -  **ON** (audio recording) - vlera e caktuar, dhe shtypni REC/ENTER butonin.



-  **ON** (Incizon zërin gjatë incizimit të videos)
-  **OFF** (Nuk incizon zërin gjatë incizimit të videos)

## Ulja e zhurmës së erës

Ky funksion automatikisht pret zhurmën e ultë të erës gjatë incizimit të audios me mikrofonin e integruar.

1 Shtypni MENU butonin.

2 Shtypni UP butonin ose DOWN butonin për të zgjedhë  /  /  (Rregullimet e incizimit) -  **OFF** (wind noise reduction) - vlera e caktuar, dhe shtypni REC/ENTER butonin.



-  **ON** (Pret diapazonin e vogël për ulje të zhurmës)
-  **OFF** (Nuk prej për ulje të zhurmës)



## Modi avion

Kur jeni në avion ose vende tjera të kufizuar, mund të vendosni kamerën për të anuluar përkohësisht gjitha funksionet lidhur me aplikacionet pa tel si Wi-Fi/Bluetooth, etj. Mund të kyçni modin avion, një shenjë avioni do të shfaqet në ekran.

1 Shtypni MENU butonin.

**2**

Shtypni UP butonin ose DOWN butonin për të zgjedhë  (Rregullimet e kamerës) -  OFF (airplane mode) - vlera e caktuar, dhe shtypni REC/ENTER butonin.

- :ON (Wi-Fi/Bluetooth funksioni është anuluar. Zgjidhni këtë kur jeni në avion) (Wi-Fi/Bluetooth
- :OFF funksioni është aktivizuar)

[48] Ndryshimi i rregullimeve | Rregullimet e kamerës



## Rregullimi i lidhjes Wi-Fi





Mund të përdorni kamerën me anë të pajisjeve kompatible (Live-View Remote, telefon, etj.) të lidhur me kamerën me anë të Wi-Fi.

**1**

Shtypni MENU butonin.

**2**

Shtypni UP butonin ose DOWN butonin për të zgjedhë  (Rregullimet e kamerës) -  ON (Wi-Fi connection setting) - vlera e caktuar, dhe shtypni REC/ENTER butonin.

- :ON (përdor një kamerë me pajisje kompatible) (Nuk përdor
- :OFF kamerën me pajisje kompatible) (Përdor shumë kamera me
- :  pajisje kompatible)

**3**

Zgjidhni modin e incizimit (  /  /  /  ).

**4**

Lidhni aparatën me pajisje kompatible me Wi-Fi.

**5**

Përdorni kamerën me pajisjen kompatible.

### Shënime

- Harxhimi i baterisë bëhet me shpejtë kur përdorni kamerën me pajisje kompatible.
- Kamera duhet të lidhur vetëm me pajisjet e përshkruar në "Përodrimi i kamerës së lidhur me pajisje tjera me Wi-Fi" me Wi-Fi, dhe nuk duhet të lidhet me pika tjera Wi-Fi. Nëse e lidhni kamerën me pika tjera Wi-Fi, mund të bëni atë në rrezik tuaj. Në këto raste, kamera mund të jetë lëndë e qasjes së paautorizuar dhe çdo komunikim mund të zbulohet dhe kapet.

## Wi-Fi power rregullimi



Kur të ndryshoni Wi-Fi power rregullimin, distanca e komunikimit mes kamerës dhe Live- View Remote\* të lidhur me Wi-Fi mund të zgjatet për dy herë, andaj mund të përdorni kamerën me Live-View Remote nga distanca.

Ky rregullim është i gatshëm vetëm në disa vende dhe rajone.



\* Kur përdoret RM-LVR3.

### 1 Shtypni MENU butonin.

### 2 Shtypni UP butonin ose DOWN butonin për të zgjedhë (Rregullimet e kamerës) - OFF (Wi-Fi Hi power setting) - vlera e caktuar, dhe shtypni REC/ENTER butonin.

-  ON (High power modi. Distanca e komunikimit është më e gjatë se standard modi) (Standard modi)
-  OFF

### Shënime



- Kur është në ON, varësisht nga mjedisi fizik dhe distanca mes kamerës dhe Live- View Remote, mund mos të mund të përdorni Live-View Remote për të kyçur/shkyçur aparatin. Në këto raste, përdorni Live-View Remote më afër kamerës deri sa  në ekran ndryshon në . Varësisht nga mjedisi fizik dhe pajisjes së lidhur, distanca e komunikimit do të ndryshohet.
- Kur Wi-Fi Hi power rregullimi është në ON, bateria harxohet me shpejtë sesa në OFF.
- Wi-Fi ikona mund mos të shfaqet në ekran menjëherë pas kyçjes së Wi-Fi Hi power rregullimit, por ikona e rregullimit të kyçur do të shfaqet pas një momenti.
- Ky funksion nuk mund të përdoret kur Wi-Fi rregullimi është OFF ose kur modi avion është ON.





## Bluetooth rregullimi

Kur kamera dhe pajisjet përkatëse kanë Wi-Fi lidhje, kamera mund të komunikojë me pajisjet përkatëse me Bluetooth. Procesi i regjistrimit të ndërsjellë lejon pajisjeve (kamerës dhe pajisjeve përkatëse) të komunikojnë me njëri-tjetrin me Bluetooth dhe quhet "çiftim". Kur të mbarojë çiftimit, këto pajisje mund të komunikojnë automatikisht me Bluetooth kur lidhen sërish.

### 1 Shtypni MENU butonin.

**2**

Shtypni UP butonin ose DOWN butonin për të zgjedhë  (Rregullimet e kamerës) -  ON (Bluetooth setting) - vlera e caktuar, dhe shtypni REC/ENTER butonin.

- :ON (Bluetooth komunikimi aktiv.  ose  shfaqet në ekran.)
- :OFF (Nuk ka Bluetooth komunikim. Bluetooth ikona nuk paraqitet në ekran.)



### Çiftimi me telefon të mençur

Bëni përdorimet më poshtë me kamerën dhe telefonin e mençur që është lidhur me Wi-Fi. Për lidhje të kamerës me telefonin, shikoni "Lidhja e telefonit tuaj".

1. Kyçni Bluetooth rregullimin në telefon.
2. Nisni PlayMemories Mobile aplikacionin në telefon.
3. Përdorni aplikacionin për të kyçur funksionin telekomandë të kamerës.
4. Përdorni aplikacionin për të zgjedhur kamerën për të lidhur.
5. Në menynë e aplikacionit që paraqitet, lejoni çiftimin me kamerën e zgjedhur.
6. Kontrolloni menynë që do të shfaqet dhe zërin që pohon rregullimin për lejimin e çiftimit të kamerës së zgjedhur dhe shtypni REC/ENTER butonin në kamerën.

Pasi të mbarojë çiftimi, një zë dëgjohet.

### Këshillë

- Rregullimi Bluetooth fabrik i kamerës është ON. Kur Live-View Remote (RM-LVR3) është lidhur me Wi-Fi për herën e parë, Bluetooth çiftimi i kamerës automatikisht kompletohet dhe  ikona shfaqet në ekranin e kamerës dhe ndryshon 

### Shënime

- Kur modi avion është ON, Bluetooth ikona nuk shfaqet në ekran dhe Bluetooth komunikimet janë shkyçur, madje edhe nëse Bluetooth rregullimi është ON.
- Kamera mund të çiftohet deri më 15 Bluetooth pajisje. Nëse pajisje e 16 çiftohet me kamerën, informacionet e çiftimit të parë të pajisjes së regjistruar do të fshihen.
- Kur kamera komunikon me Bluetooth, nuk mund të çiftohet pajisje tjetër.
- Kur kamera nis, edhe informacionet e çiftimit do të rikthehen. Për të çiftuar sërish, informacionet e çiftimit të pajisjes së lidhur do të fshihen.
- Kur çiftimi bëhet gjatë incizimit me kamerë, zëri nuk do të dëgjohet.



[51] Ndryshimi i rregullimeve | Rregullimet e kamerës



## Kontrollimi i rrymës me Bluetooth

Një pajisje që vetëm më është çiftuar me kamerën mund të kyç dhe shkyç kamerën.

**1**

Shtypni MENU butonin.

**Shtypni UP butonin ose DOWN butonin për të zgjedhë  (Rregullimet e kamerës) -  (Bluetooth remote controller power setting) - vlera e caktuar, dhe shtypni REC/ENTER butonin.**

-  (Aftësia për të kyçur/shkyçur kamerën me pajisjen përkatëse është kyçur.)
-  (Aftësia për të kyçur/shkyçur kamerën me pajisjen përkatëse është shkyçur.)

Për të kyçur këtë funksion, duhet të kyçni rregullimin e përmendur me lartë dhe Bluetooth rregullimin e kamerës dhe pajisjes përkatëse paraprakisht.

Për rregullim dhe përdorim të Live-View Remote (RM-LVR3), shikoni "Bluetooth remote controller power setting" në manualin e Live-View Remote. [http://rd1.sony.net/help/cam/1650/h\\_zz/](http://rd1.sony.net/help/cam/1650/h_zz/)

Për rregullim dhe përdorim të telefonit, shikoni më poshtë. Kontrolloni edhe informacionet dhe funksionin e PlayMemories Mobile më të reja.

[http://www.sony.net\\_pmm/](http://www.sony.net_pmm/)

## Rregullimi i kontrollimit të rrymës me Bluetooth për telefonë të mençur

Bëni rregullimet më poshtë me kamerën dhe telefonin që janë lidhur me Wi-Fi. Për lidhje të kamerës me telefonin, shikoni "Lidhja e telefonit".

1. Kyçni Bluetooth rregullimin në telefon.
2. Nisni PlayMemories Mobile aplikacionin në telefon.
3. Përdorni aplikacionin për të kyçur funksionin e kontrollimit të kamerës.
4. Përdorni aplikacionin për të zgjedhur kamerën për të lidhur.
5. Në menynë e aplikacionit që paraqitet, lejoni çiftimin me kamerën e zgjedhur.
6. Kontrolloni menynë që do të shfaqet dhe zërin që pohon rregullimin për lejimin e çiftimit të kamerës së zgjedhur dhe shtypni REC/ENTER butonin në kamerën.

Pasi të mbarojë çiftimi, dëgjohet një zë dhe kontrollimi i rrymës së kamerës kyçet.

## Përdorimi i rrymës së kamerës me telefon

Kyçni kamerën dhe shkyçni, nisni PlayMemories Mobile dhe prek [Camera Remote Power ON/OFF].

### Këshillë

- Nëse kamera dhe Live-View Remote "RM-LVR3" lidhen, rryma e kamerës kyçet kur rryma e pajisjes Live-View Remote kyçet. Kur kamera ka me shumë lidhje me Live-View Remote "RM-LVR3", deri më pesë kamera mund të kontrollohen në kohën e njëjtë kur Live-View Remote kyçet.

### Shënim

- Ky funksion nuk mund të përdoret kur modi avion është ON.
- Madje edhe nëse kamera është shkyçur, pajisja përkatëse do të mbetet kyç.
- Madje edhe nëse kamera është shkyçur, bateria do të harxhohet kur ky funksion është kyç. Pas përdorimit, largoni baterinë nga kamera për ruajtje.

# Formatimi

---

Formatimi është procesi i fshirjes së gjitha pamjeve nga karta memorie dhe rikthimi i kartës në gjendjen fillestare.

## 1 Shtypni MENU butonin.

## 2 Shtypni UP butonin ose DOWN butonin për të zgjedhë (Rregullimet e kamerës) - (format), dhe shtypni REC/ENTER butonin.

Formatimi nis kur të zgjidhni **OK**, dhe shtypni REC/ENTER butonin. Paraqitet shiriti i progresit.

Formatimi anulohet kur të zgjidhni , dhe shtypni REC/ENTER butonin.

Formatimi mbaron kur një meny me shenjën paraqitet. Shtypni REC/ENTER butonin për të kthyer në menyën paraprake.

### Shënim

- Ruani pamjet e rëndësishme para formatimit. Të dhënat e mbrojtura gjithashtu nisen.
- Mos bëni asgjë prej më poshtë gjatë formatimit
  - Shtypni buton.
  - Nxirrni kartën memorie.
  - Lidhni/largoni kordonin.
  - Vendosni/largoni pakon e baterive.

---

[53] Ndryshimi i rregullimeve | Rregullimet e kamerës

## Furnizimi me rrymë me USB



---

Kur të lidhni kamerën me kompjuter ose USB pajisje me mikro USB kordonin (i dhënë), kamera merr rrymë nga pajisja e lidhur.

- Furnizimi me rrymë nga USB mund të kyçet duke zgjedhur ON nga përdorimet më poshtë.

## 1 Shtypni MENU butonin.

## 2 Shtypni UP butonin ose DOWN butonin për të zgjedhë (Rregullimet e kamerës) - (USB supply power) - vlera e caktuar, dhe shtypni REC/ENTER butonin.

-  **ON** (Rryma pranohet kur lidhet me mikro USB kordonin) (Nuk
-  **OFF** pranohet rrymë kur lidhet me mikro USB kordonin)

## Përdorimi i kamerës me rrymë të jashtme

Kamera është kompatible me rrymën vijuese të jashtme.

- furnizimi i rrymës 1.5 A  
pranon USB rrymë nga pajisja e lidhur

### Shënime

- Nëse ndryshoni furnizimin me rrymë USB kur është lidhur mikro USB pajisja, largoni kordonin dhe pastaj lidhuni sërish.
- Nëse e kycni kamerën gjatë karrikimit të baterisë, karrikimi ndalon dhe rryma vije në kamerën nga pajisja e lidhur me anë të USB.
- Mund të bëni pamje me USB rrymë. Megjithatë, pakoja e baterisë nuk mbushet në kohën e njëjtë.
- Kur të përdorni kamerën me rrymë të jashtme, kontrolloni që ikona (  ) që tregon se USB rrymë është duke ardhur shfaqet në ekranin.
- Gjatë furnizimit me USB rrymë, incizimi i vazhdueshëm i videos dhe koha mund të shkurtohen për shkak të ngrohjes së kamerës.
- Ndonëse AC karrikuesi është lidhur me kamerën, bateria nuk do të karrikohet nëse kamera është kyçur.

---

[54] Ndryshimi i rregullimeve | Rregullimet e kamerës

## Sinjal

---

Mund të kycni dhe shkyçni njoftimet me sinjal të përdorimeve.

**1** Shtypni MENU butonin.

**2** Shtypni UP butonin ose DOWN butonin për të zgjedhë  (Rregullimet e kamerës) - **♪ON (beep)** - vlera e caktuar, dhe shtypni REC/ENTER butonin.

- **♪:ON** (Të gjitha zërat janë kyçur)
- **♪:LIMIT** (Zërat janë kyçur vetëm për përdorimet më poshtë)
  - kycje e rrymës
  - nisje e incizimit
  - incizimi ndalon
  - shtypje e butonit
  - përdorim i shkyçur është zgjedhur ose ka ndodhur gabim
  - sinjal për konfirmim të lidhjes
- **♪:OFF** (Të gjitha zërat janë shkyçur)





## Niveli i zërit të sinjalit

Mund të vendosni nivelin e zërit të sinjalit të përdorimit të kamerës.

**1** Shtypni MENU butonin.

**2** Shtypni UP butonin ose DOWN butonin për  (Rregullimet e kamerës) -  (beep volume) - vlera e caktuar, dhe shtypni REC/ENTER butonin.

-  (Nivel i lartë i zërit)
-  (Nivel i butë i zërit)

### Këshillë



- Kur sinjali është në OFF, ky funksion nuk mund të rregullohet.

## Rregullimi i llambës

Për të parandaluar dritën e llambës të pasqyrohet nga subjekti, mund të kufizoni numrin e REC llambave që keni gjatë incizimit.

**1** Shtypni MENU butonin.

**2** Shtypni UP butonin ose DOWN butonin për  (Rregullimet e kamerës) -  3 (lamp setting) - vlera e caktuar, dhe shtypni REC/ENTER butonin.

-  3 (Të gjitha REC llambat ndriçojnë)
-  1 (Vetëm REC llamba e kapakut ndriçon)
-  OFF (REC llambat nuk ndriçojnë)

### Këshillë



- Ndryshoni rregullimin e llambës për kamerën nëse objekte si qelq mund të pasqyrojnë në drejtim të incizimit.



## Incizimi me një prekje

Shtypni REC/ENTER butonin e kamerës kur kamera është shkyçur dhe kamera do të kyçet dhe do të fillojë me incizimin.

Ky funksion mundësohet kur modi i incizimit është video, incizim me kohë, në rreth ose live streaming.

**1** Shtypni MENU butonin.

**2** Shtypni UP butonin ose DOWN butonin për  (Rregullimet e kamerës) -  OFF (One touch recording) - vlera e caktuar, dhe shtypni REC/ENTER butonin.

-  :ON (Incizimi me një prekje kyçet)
-  :OFF (Incizimi me një prekje shkyçet)



### Shënim



- Me incizimin me një prekje, incizimi do të fillojë në modin e incizimit që ka qenë para se të shkyçet.

## Shkyçja automatike

Mund të ndryshoni rregullimin e shkyçjet automatike.

**1** Shtypni MENU butonin.

**2** Shtypni UP butonin ose DOWN butonin për të zgjedhë  (Rregullimet e kamerës) -  60s (auto power off) - vlera e caktuar, dhe shtypni REC/ENTER butonin.

-  : 20s (Shkyç rrymën për rreth 20 sekonda) (Shkyç
-  : 60s rrymën pas rreth 60 sekondave) (Nuk e shkyç
-  : OFF automatikisht)

### Shënime

- Shkyçja automatike nuk mundësohet në rastet më poshtë.
  - Kur incizohen të dhëna në medie

- Kur incizohen video ose përdorimi i modit në kohë
  - Gjatë shikimit të videove
  - Kur Wi-Fi lidhja vendoset, Wi-Fi kontrolloni është lidhur, një pamje ngarkohet në telefon të mençur ose live streaming
  - Furnizimi i rrymës nga USB pajisja e lidhur
  - lidhja e pajisjes për memorim
- Në rastet vijuese, madje edhe nëse keni **AUTO OFF : 20s** o **AUTO OFF : 60s** Në funksionin e shkyçjet auto, koha e kalimit para shkyçjes automatike do të zgjatet.
    - Gjatë rregullimit të menyve.
    - Gjatë shikimit të fotografive

[59] Ndryshimi i rregullimeve | Rregullimet e kamerës

## Ndryshimi NTSC/PAL

Mund të zgjidhni NTSC/PAL rregullimin, varësisht nga TV sistemi i vendit ose rajoni ku do të përdorni kamerën.

**1** Shtypni MENU butonin.

**2** Shtypni UP butonin ose DOWN butonin për të zgjedhë  (Rregullimet e kamerës) - **NTSC → PAL / PAL → NTSC** (switching NTSC/PAL), dhe shtypni REC/ENTER butonin.

**NTSC → PAL** (Ndryshon kamerën nga NTSC në PAL)

**PAL → NTSC** (Ndryshon kamerën nga PAL në NTSC)

- Kur të ndryshoni rregullimin aktuale, menyja për konfirmim paraqitet. Kaloni në hapin 3.

**3** Shtypni UP butonin ose DOWN butonin për të zgjedhë **OK**, dhe shtypni REC/ENTER butonin.



- Kur të mbarojë rregullimi, kamera rifillon automatikisht.

[60] Ndryshimi i rregullimeve | Rregullimet e kamerës

## Rregullimi i datës dhe kohës

Mund të vendosni vitin/muajin/ditën.

**1** Shtypni MENU butonin.

**2** Shtypni UP butonin ose DOWN butonin për të zgjedhë  (Rregullimet e kamerës) -  (date & time setting), dhe shtypni REC/ENTER butonin.

- Do të shfaqet menyja për vitin, muajin dhe ditën.

**3** Vendosni vitin/muajin/ditën.

Shtypni UP butonin ose DOWN butonin për vitin, dhe shtypni REC/ENTER butonin. Kursori lëviz në muaj, andaj përsëritni të njëjtën për muajin dhe ditën.

- Menyja për rregullimin e kohës paraqitet.

**4** Vendosni kohën duke përsëritur procedurën e njëjtë sikur në hapin 3.

**5** Shtypni REC/ENTER butonin.

- Koha vendoset dhe ekrani kthehet në menyne paraprake.

#### Shënim

- Zgjidh 0:00 për mesnatë, 12:00 për mesditë.
- Renditja viti/muaji/dita nuk mund të ndryshohet.

---



[61] Ndryshimi i rregullimeve | Rregullimet e kamerës

## Rregullimi i rajonit

---

Mund të rregulloni orën e kamerës të përputhet me kohën në rajonin tuaj pas mos ndalur orën. Rajoni përcaktohet nga dallimi i kohës nga Greenwich Mean Time (GMT). Shikoni "Lista e dallimeve për kryeqytetet e botës".

**1** Shtypni MENU butonin.

**2** Shtypni UP butonin ose DOWN butonin për  (Rregullimet e kamerës) -  GMT (area setting) – dallimi i kohës, dhe shtypni REC/ENTER butonin.

**3** Konfirmoni kohën në menyne, dhe shtypni REC/ENTER butonin.

---



[62] Ndryshimi i rregullimeve | Rregullimet e kamerës



## Rregullimi i kohës verore

---

Vendos nëse të zbatojë kohën verore në rregullimet e datës dhe kohës.

**1** Shtypni MENU butonin.

**2** Shtypni UP butonin ose DOWN butonin për të zgjedhë  (Rregullimet e kamerës) -  OFF (daylight saving time (summer time) setting) - vlera e caktuar, dhe shtypni REC/ENTER butonin.

-  ON (Vendos kohën verore)
-  OFF (Nuk vendos kohën verore)

---

[63] Ndryshimi i rregullimeve | Rregullimet e kamerës

## Versioni

---

Versioni i softuerit të kamerës mund të shfaqet.

**1** Shtypni MENU butonin.

**2** Shtypni UP butonin ose DOWN butonin për të zgjedhë  (Rregullimet e kamerës) - **Ver.** (version), dhe shtypni REC/ENTER butonin.

---

[64] Ndryshimi i rregullimeve | Rregullimet e kamerës

## Rikthimi i rregullimeve

---

Mund të riktheni rregullimet në ato fabrike.

**1** Shtypni MENU butonin.

---



- 2 Shtypni UP butonin ose DOWN butonin për të zgjedhë  (Rregullimet e kamerës) - **RESET** (resetting the settings), dhe shtypni REC/ENTER butonin.

- 3 Zgjidh **OK**, dhe shtypni REC/ENTER butonin.

- Për të anuluar rikthimin, , dhe shtypni REC/ENTER butonin.
- Kamera automatikisht riniset kur të mbarojë rikthimi.

#### Shënim

- Kur të riktheni rregullimet, Bluetooth informacionet e çiftimit do të rikthehen. Për të lidhur, fshini informacionet e çiftimit të pajisjes lidhëse para lidhjes.

[65] Shikimi

## Shikimi me anë të Live-View Remote

Shikoni pamjet e incizuar me kamerën me anë të Live-View Remote.

Procedura më poshtë sqaron si të shikoni video me anë të Live-View Remote "RM-LVR3". Menyja do të ndryshojë varësisht nga Live-View Remote që përdorni.

- 1 Shtypni MENU butonin në telekomandë kur kamera është në modin e incizimit.

- 2 Shtypni UP butonin ose DOWN butonin në telekomandë për të zgjedhë  (playback using the remote control), dhe shtypni REC/ENTER butonin në telekomandë.

- 3 Zgjidhni pamjen e preferuar me shtypje të UP butonit ose DOWN butonit.

- 4 Shtypni REC/ENTER butonin në telekomandë për të nisur shikimin.

Shtypni REC/ENTER butonin sërish për të pauzuar shikimin.

### Kthimi në modin e incizimit

Për të kthyer në modin e incizimit, bëni hapat më poshtë.

- Shtypni MENU butonin në Live-View Remote për të zgjedhë  (Incizimi mode), dhe shtypni REC/ENTER butonin e telekomandës.
- Shtypni REC/ENTER butonin në kamerë.

## Shënim

- Kamera nuk mund të lëshojë zërin.
- Korniza e pamjes së shfaqur në LCD ekranin kur përdoret telekomanda për shikim do të ndryshojë sipas Wi-Fi statusit të komunikimit të kamerës dhe telekomandës. Kjo kornizë është ndryshe nga ajo që përdoret gjatë incizimit.

## Këshillë

- Mund të ecni përpara me shtypjen e UP butonit të telekomandës dhe mbrapa me shtypjen e DOWN butonit.

---

[66] Shikimi

## Fshirje

---

Pamjet e padëshiruar në kartën memorie fshihen me telefon të instaluar me PlayMemories Mobile ose Live-View Remote.

Shikoni manualin në ueb faqe për përdorimin e PlayMemories Mobile ose Live- View Remote.

## Shënim

- Nëse doni të fshini gjitha pamjet në kartë, formatoni kartën në kamera.

---

[67] Krijimi i videos tuaj | Highlight Movie Maker

## Krijimi i videos kryesore

---

Kamera zbulon skena karakteristike nga videot e bëra me kamerën dhe krijim videon e përbërë nga ato (video kryesore) automatikisht. Mund të kopjoni videot kryesore me telefonin tuaj. Me përdorimin e telefonit, mund të nisni krijimin e videos kryesore dhe të bëni rregullimet e krijimit.

### 1 Hapni PlayMemories Mobile të telefonit tuaj dhe lidhni kamerën me Wi- Fi.

Shikoni "Lidhja me telefonin tuaj" për të lidhur kamerën me telefonin.

### 2 Zgjidh "Highlight Movie Maker" në "In-Camera Application Setting" nga "Rregullimet" e PlayMemories Mobile.

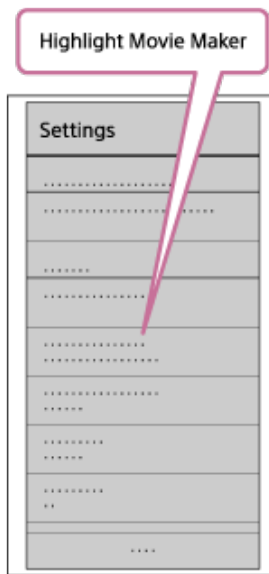

**3** Shtypni  ikonën për të zgjedhë përmbajtjen që doni te shtoni në videon kryesore.

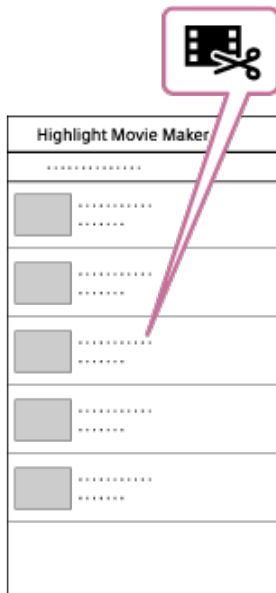

**4** Zgjidhni videon që doni të shtoni në videon kryesore nga data ose lista e përmbajtjes dhe shtypni "Next" butonin.

Fillon krijimi i videos kryesore.

- Nuk mund të zgjidhni MP4 dhe XAVC S përmbajtjet në kohën e njëjtë.
- Mund të zgjidhni deri më 100 video sipas datës ose përmbajtjes.
- Nëse shkyçni Wi-Fi lidhjen e kamerës dhe telefonit gjatë krijimit të videos kryesore, kamera do të vazhdojë të krijojë videon.
- Shtypni REC/ENTER butonin në kamerën për të përfunduar krijimin e videos.



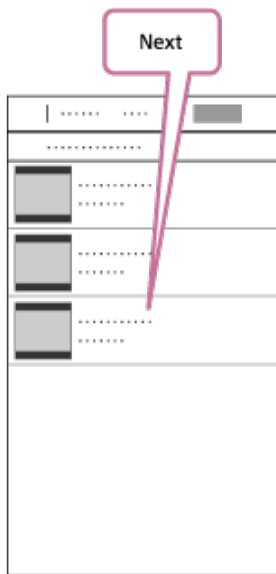

### Këshillë

- Përdorni "Settings" menynë paraprakisht për të ndryshuar gjatësinë, BGM\* dhe audio miksin.

\* Ky rregullim është i gatshëm vetëm në disa vende dhe rajone.

## 5 Pas krijimit të videos kryesore, mund të "Kopjoni" në telefonin tuaj.

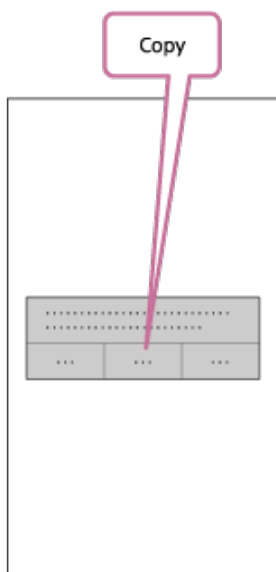

### Këshillë

- Përdorni aplikacionin e lëshimit të videos në telefon për të lëshuar videon e kopjuar.

### Shënim

- Përditësoni PlayMemories Mobile në verzionin më të ri paraprakisht.
- Video e krijuar është në formatin MP4.

- Përmbajtjet më poshtë nuk janë kompatibel me videon kryesore.
  - XAVC S HD 24p
  - Incizim i shpejtë
- Metodatat e përdorimit dhe menyte e aplikacionit mund të ndryshohen pa paralajmërim paraprak në të ardhmen.
- Shikoni për më tepër “PlayMemories Mobile” nga ueb faqja më poshtë. (<http://www.sony.net/pmm/>)
- Muzika në prapavije e para instaluar në këtë produkt janë të kontraktuar zyrtarisht nga Sony dhe licencuesit. Krijuesit e videos së kësaj muzike janë të lejuar për përdorim privat, kopjim, shpërndarje ose për transmetim publik vetëm kur videot në fjalë janë të synuar për qëllime joprotabile dhe pa marrjes së konsiderava nga personit nga personat që ju tregohet kjo video.

[68] Krijimi i videos tuaj | Highlight Movie Maker

## Importimi i BGM

Në bazë, kamera përfshin tetë këngë që mund të përdorni si muzikë në prapavijë gjatë shikimit të videos kryesore.

Kur të përdorni Action Cam Movie Creator të lidhur me kamerën me kompjuterin tuaj, mund të ndryshoni muzikën në prapavijë të kamerës me muzikë të kompjuterit tuaj.

Instaloni Action Cam Movie Creator në kompjuterin tuaj paraprakisht.

### 1 Shtypni MENU butonin.

### 2 Shtypni UP butonin ose DOWN butonin për të zgjedhë the (Rregullimet e kamerës) - BGM (BGM) - DL , dhe shtypni REC/ENTER butonin.

### 3 Lidhni kamerën me kompjuterin me mikro USB kordonin e dhënë.

Music Transfer of Action Cam Movie Creator fillon automatikisht.



### 4 Përodrni Music Transfer of Action Cam Movie Creator për të ndryshuar BGM.

## Për të parë BGM

Shikoni ueb faqen më poshtë për muzikën e para instaluar në prapavijë në kamerën. [http://guide.d-imaging.sony.co.jp/mt\\_bgm/index.html](http://guide.d-imaging.sony.co.jp/mt_bgm/index.html)

## Për të fshirë gjitha BGM

1. Shtypni MENU butonin.

2. Shtypni UP butonin ose DOWN butonin për të zgjedhë  (Rregullimet e kamerës) -  BGM

 **FORMAT** (BGM) - (format), dhe shtypni REC/ENTER butonin.

**OK** Paraqitet dhe fshirja përfundon.

## Këshillë

- Nëse kamera dhe Action Cam Movie Creator nuk mund të lidhen, bëni procedurën “Fshirja e gjitha BGM.”

## Shënim

- Ky rregullim është i gatshëm vetëm në disa vende dhe rajone.
- Muzika në prapavije e para instaluar në këtë produkt janë të kontraktuar zyrtarisht nga Sony dhe licencuesit. Krijuesit e videos së kësaj muzike janë të lejuar për përdorim privat, kopjim, shpërndarje ose për transmetim publik vetëm kur videot në fjalë janë të synuar për qëllime joprofitabile dhe pa marrjes së konsiderava nga personit nga personat që ju tregohet kjo video.

[69] Lëshoni video të vërtetë në ueb faqet për video streaming | Live Streaming me kamerën tuaj  
(Video streaming i vërtetë)

## Streaming drejtpërdrejtë

Mund të lëshoni filma të vërteta nëpërmjet ueb faqeve për shpërndarjen e videove, sikur Ustream duke përdorur Wi-Fi ruter ose telefon të mençur që mund të lidhet me kamerën. Mund të dërgoni edhe mesazhe në SNS të regjistruar për të deklaruar që keni filluar Live Streaming të video\*.

\* Regjistrim në ueb faqe për video streaming ose SNS është i nevojshëm.

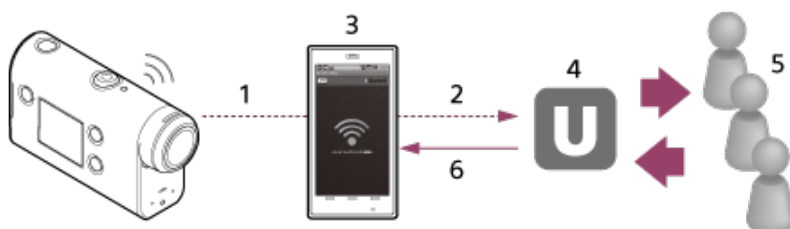

1. Wi-Fi
2. 3G/LTE
3. Modi i lidhjes
4. Ustream
5. Shikues
6. Komente nga shikues

## Rregullimet më poshtë duhet të konfigurohen për live streaming.

Vendosni rregullimet vijuese të shpërndarjes në live streaming rregullimet e kamerës:

- Regjistrim i përdorimit në USTREAM
- Telefon (që ka internet) ose mejdis me Wi-Fi rrjet

\* Për më tepër informacione për rregullimet e internetit të telefonit të mençur ose Wi-Fi rrjetit, shikoni udhëzimet e përdorimit të dhëna me telefonin ose shërbimin e rrjetit. Për më tepër detaje për mjedisin e rrjetit, kontaktoni provajderin tuaj të rrjetit. Live Streaming veçoria varet nga shërbimet e internetit të palës së tretë dhe kushtet në rajonin tuaj. Veçoria mund mos të jetë e gatshme për shkak të rrjetit të rajonit dhe kufizimet e shërbimit të rrjetit.

## Përgatitja për Live Streaming

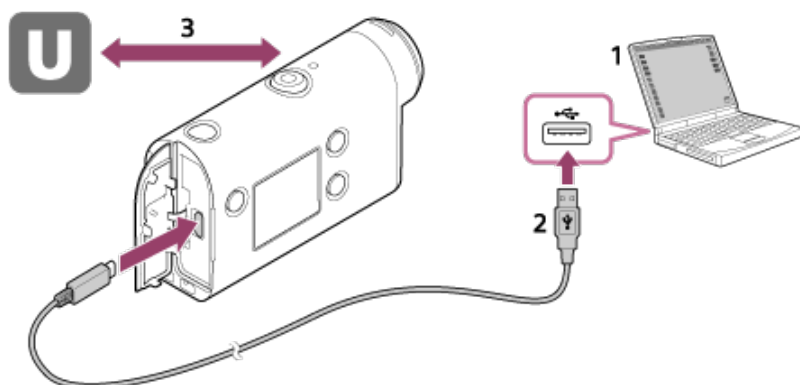

1. Para se të filloni me live streaming, merr Ustream llogari dhe instaloni aplikacionin për kompjuter "Action Cam Movie Creator."

Shkarkoni "Action Cam Movie Creator" nga ueb faqja vijuese.

<http://www.sony.net/acmc/>

2. Lidhni kamerën me kompjuterin tuaj me mikro USB kordonin.
3. Konfiguroni rregullimet e rrjetit, regjistroni llogarinë në ueb faqe dhe konfiguroni SNS rregullimet në "Rregullimet e kamerës për Live Streaming" të Action Cam Movie Creator's rregullimet e kamerës.

Mund të vendosni "Rregullimet e kamerës për Live Streaming."

Shikoni ueb faqen më poshtë për përdorimin e Action Cam Movie Creator.

<http://www.sony.net/guide/nst/>

### Rregullimet e kamerës për live streaming

#### Rregullimet e rrjetit

Mund të vendosni Wi-Fi rrjetin në të cilin kamera lidhet. SSID i rrjetit, fjalëkalimi, modi i sigurisë

#### Streaming rregullimet

Mund të vendosni metodën streaming.

Ueb faqja, kanali, cilësia e pamjes dhe rregullimet e ruajtjes së ueb faqes për streaming titulli, përshkrimi i streaming video

#### SNS rregullimet

Me konfigurimin e këtij rregullimi, mund të postoni koment me rrjetet sociale gjatë fillimit të streaming video.

Rregullimet e lidhjes për shërbimet e rrjetit Komete që postoni

### Mbi Ustream

Ustream është ueb faqe për shkëmbim të videove që mund të stream dhe të shikoni video me Live Streaming funksionin e kamerës. Për detaje të Ustream, shikoni ueb faqen vijuese.

<http://www.ustream.tv/>

#### Shënim

- Informacionet tuaja personale (të nevojshme kur të kyçeni në SNS) vendosen në kamerën.

Nëse e largoni ose jepni kamerën, shtyp MENU butonin, dhe shtypni UP butonin ose DOWN butonin për të

[71] Lëshoni video të vërtetë në ueb faqet për video streaming | Live Streaming me kamerën tuaj  
(Video streaming i vërtetë)

## Bërja e Live Streaming

Mund të nisni Live Streaming pasi të mbarojë kompletimi. Kur Live Streaming për herë të parë, rekomandohet që të ushtroni streaming në mjedis të përgatitur pasi të rregulloni me kompjuter paraprakisht.

**1 Shtypni MENU butonin.**

**2 Shtypni UP butonin ose DOWN butonin për të zgjedhë the \* (Incizimi mode) - **LIVE** (live streaming), dhe shtypni REC/ENTER butonin.**

\* Ikona e modit aktual të incizimit do të shfaqet.

**3 Shtypni REC/ENTER butonin për të filluar streaming.**

REC llamba e kamerës ndriçon blu.

### Shfaqja gjatë Live Streaming

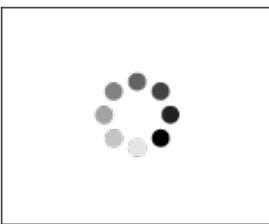

Përgatitje për lidhje me ueb faqen për shpërndarje

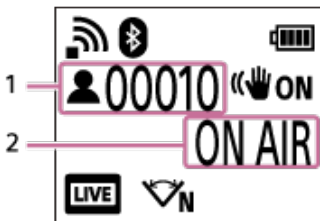

- 1 Ka publik. Numri i shfaqur i shikuesve.
2. Filloni me streaming

#### Shënime

- Mund të ketë një vonesë prej 10-20 sekondave mes nisjes së Live Streaming në kamerën tuaj dhe video

streaming në ueb faqen e shpërndarjes.

- Mund të incizoni video që shpërndahen në kartën memorie të kamerës. Kur karta vetëm më është vendosur, videot incizohen në kohën e njëjtë me shpërndarjen\*.
- Kur të mbushet kapaciteti i kartës memorie, vetëm incizimi i videos do të ndalet pa mos ndalur shpërndarjen. Vetëm shpërndarjet e videove do të bëhen kur nuk ka kartë memorie.

\* Videot e incizuar në kohën e njëjtë përpunohen në modin MP4/HQ.

## REC/LIVE llamba indikatorit gjatë Live Streaming

Nëse zgjidhni Live Streaming modin, mund të shihni statusin e streaming për Live Streaming me REC/LIVE llambën në kamerën.

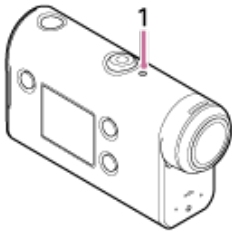

1: REC/LIVE llamba

- OFF: Para shpërndarjes
- Ndriçon blu: Shpërndarje
- ☀ Shkëlqen blu: Shpërndarje (Ka publik)
- ☀ Shkëlqen kur: Gabim në shpërndarje

## Për te ndalë shpërndarjen e drejtpërdrejtë

Shtypni REC/ENTER butonin sërish.

---

[72] Lëshoni video të vërtetë në ueb faqet për video streaming | Live Streaming me kamerën tuaj  
(Video streaming i vërtetë)

## Kufizimet

---

Njoftim i kufizimeve gjatë përdorimit të live streaming.

### Kufizimet për Ustream

- Ka disa kufizime për lëshim të videove në Ustream. Për më shumë detaje, shihni ueb faqen e Ustream.

### Funksionet e Wi-Fi-së gjatë Live Streaming

- Nuk mund të monitoroni imazhet duke përdorur telefon të mençur ose Live-View Remote gjatë Live Streaming.

### Lidhja e rrjetit

- Përdorni telefon të mençur që mundëson lidhje me internet ose Wi-Fi ruter për Live Streaming. Sidoqoftë, funksionimi i duhur me të gjitha llojet e telefonave të mençur ose Wi-Fi rutera nuk garantohet. LAN-et publike pa tel nuk mund të përdoren si lidhje për Live Streaming.

### Live Streaming të njëkohshëm me më shumë kamera

- Nuk mund të lëshoni më shumë video njëkohësisht duke përdorur llogarinë e njëjtë me më shumë se një kamerë.

Duhet të lidheni duke përdorur llogari tjetër.

## Efektet e kushteve për komunikim pa tel

- Kur lidheni duke përdorur funksionin e lidhjes me telefonit të mençur ose nëpërmjet Wi-Fi ruterit, pamjet dhe zërat mund të ndërpriten ose mund të ndërpritet komunikacioni për shkak të kushteve të komunikacionit pa tel.

## Lidhje për Live Streaming

- Koha e komunikimit që mund ta përdorni për Live Streaming është e kufizuar sipas kontratës së telefonit tuaj të mençur ose Wi-Fi ruterit. Konfirmojeni paraprakisht.

## Koha e vazhdueshme e lëshimit

- Live Streaming i vazhdueshëm duke e përdor kamerën kufizohet në 13 orë.

## Kufizime për lidhjet e rrjeteve

- Në disa vende ose rajone, nuk mund të lidheni me ueb faqet për Live Streaming. Përdoreni këtë funksion në pajtim me ligjet e atij vendi ose rajoni.

---

[73] Përdorimi i kamerës së lidhur me pajisje tjera nëpërmjet Wi-Fi | Lidhja me telefonin tuaj të mençur

## Përgatitja për lidhje me telefonin tuaj të mençur

---

### Instalimi i aplikacionit në telefonin tuaj të mençur

Instaloni PlayMemories Mobile në telefonin tuaj të mençur. Përditësoni PlayMemories Mobile në versionin e fundit nëse vetëm më e keni instaluar në telefonin tuaj të mençur.

Për detajet dhe informacionet mbi funksionet e PlayMemories Mobile, drejtoheni ueb faqes në vijim.

<http://www.sony.net/pmm/>

Kërkoni PlayMemories Mobile në Google Play, pastaj instalojeni.

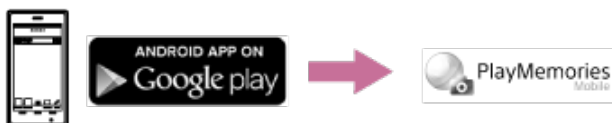

Kërkoni PlayMemories Mobile në App Store, pastaj instalojeni.



### Nëse është humbur fjalëkalimi

1. Lidhni kamerën me kompjuter me mikro USB kordon (i dhënë).
2. Kyçni kamerën.
3. Ekranin [Compute] - [PMHOME] - [INFO] - [WIFI\_INF.TXT] në kompjuterin tuaj, pastaj kontrolloni ID dhe fjalëkalimin e përdoruesit.

- Google play mund mos të mbështetet në vendin ose rajonit tuaj. Në këtë rast kërkoni "PlayMemories Mobile" në internet dh pastaj instalojeni.
- Nuk ka garanci se funksionet Wi-Fi dhe Bluetooth të përshkruar këtu funksionojnë me të gjithë telefonat e mençur dhe tabletët.

[74] Përdorimi i kamerës së lidhur me pajisje tjera nëpërmjet Wi-Fi | Lidhja me telefonin e mençur

## Mostër e ekranit të telefonit të mençur

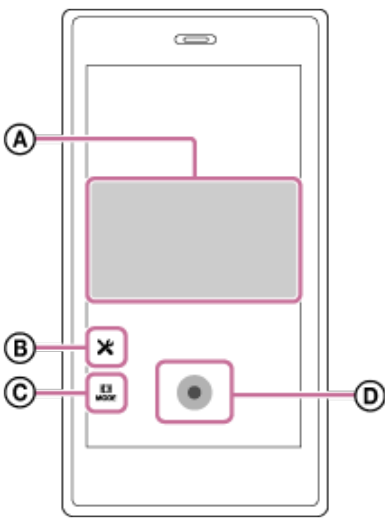

### Ⓐ: Veçoritë e funksionit të Wi-Fi për kontroll të largët

- Të kontrollojnë pushën e shikimit para dhe gjatë incizimit
- Të monitorojnë pamjet gjatë incizimit

### Ⓑ: Rregullime të ndryshme

### Ⓒ: Rregullimet e mënyrave për incizim

- 🎬 [Movie]
- 📷 [Photo]
- 🌀 [Time-lapse capture]
- 🔄 [Loop recording]

### Ⓓ: Nisje/ndalje e incizimit

#### Shënim



- Kur kyçet modi për në aeroplan, funksionet Wi-Fi dhe Bluetooth nuk janë në dispozicion.
- Varësisht prej interferencës lokale elektrike ose mundësitë e telefonit të mençur, mund të pamjet nga live view images mos të shfaqen siç duhet.



## Lidhja e telefonit të mençur me Wi-Fi nëpërmjet QR Kodit (Android pajisje)

Bëni përgatitjet për lidhjen e telefonit tuaj të mençur para lidhjes.

1 Shtypni MENU butonin në kamera.

2 Shtypni UP butonin ose DOWN butonin për të zgjedhë  (Rregullimet e kamerës) -  ON (Wi-Fi connection setting) -  :ON, dhe shtypni REC/ENTER butonin.

3 Zgjidhni modin Incizim ( /  /  / ).

4 Nisni PlayMemories Mobile në telefonin e mençur.



5 Zgjidhni [Skanoni QR Kodin në Kamerë] në PlayMemories Mobile.

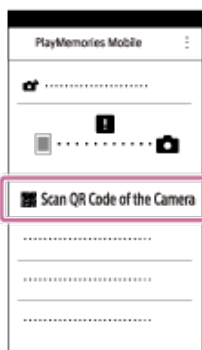

6 Zgjidhni [OK] (Zgjidhni [OK] përsëri kur të shfaqet mesazhi.)



- 7** Skanoni QR Kodin e printuar në afishe në pjesën e pasme të kapakut për bateritë e kamerës.

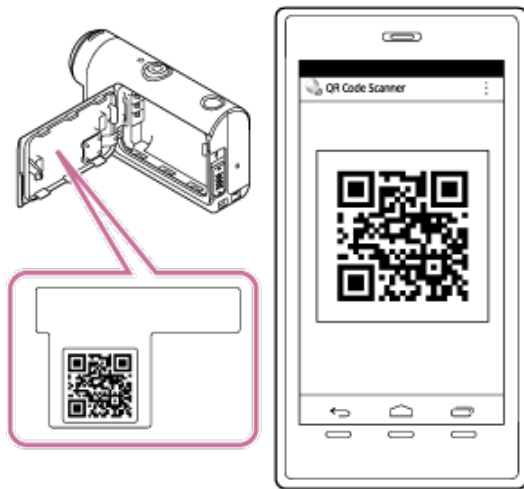

- 8** Kur [Connect with the camera?] shfaqet në telefonin e mençur, zgjidhni [OK].

#### Shënim



- Kur kyçet modi për në aeroplan, funksionet Wi-Fi dhe Bluetooth nuk janë në dispozicion.
- Varësisht prej interferencës lokale elektrike ose mundësitë e telefonit të mençur, mund të pamjet nga live view images mos të shfaqen siç duhet.
- Gjatë përdorimit të më shumë kamerave me pajisjen e lidhur, nuk mund të lidhni telefon të mençur me Wi-Fi nëpërmjet QR Kodit.

[76] Përdorimi i kamerës së lidhur me pajisje tjera nëpërmjet Wi-Fi | Lidhja me telefonin tuaj të mençur

## Kryerja e Wi-Fi rregullimit në telefon të mençur nëpërmjet QR Kodit (iPhone/iPad)

Kryeni përgatitjen për lidhjen e telefonit tuaj të mençur para lidhjes.

**1** Shtypni MENU butonin në kamerë.

**2** Shtypni UP butonin ose DOWN butonin për të zgjedhë  (Rregullimet e kamerës) - :ON (Wi-Fi connection setting) - :ON , dhe shtypni REC/ENTER butonin.

**3** Zgjidhni modin për Incizim ( /  /  / .

**4** Nisni PlayMemories Mobile në telefonin e mençur.

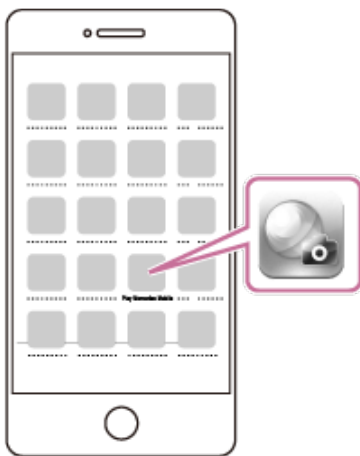

**5** Zgjidhni [Scan QR Code of the Camera] në PlayMemories Mobile.

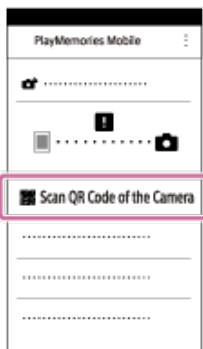

**6** Zgjidhni [OK] (Zgjidhni [OK] përsëri kur të shfaqet mesazhi.)



- 7** Skanoni QR Kodin e printuar në afishe në pjesën e pasme të kapakut për bateritë e kamerës.

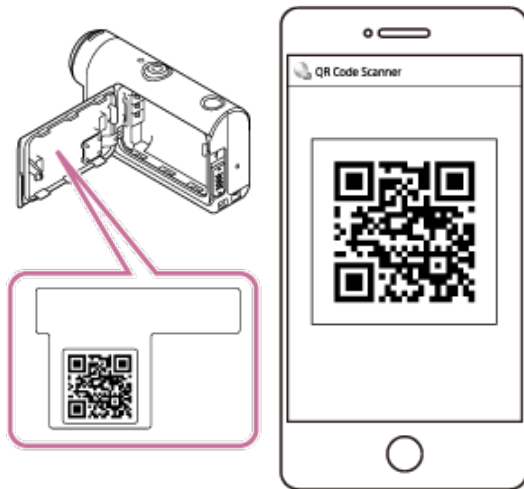

- 8** Sipas udhëzimeve në ekran, kompletini instalimin e profilit (rregullimi Informacione).



- 9** Në Menynë kryesore, zgjidhni [Settings] - [Wi-Fi].

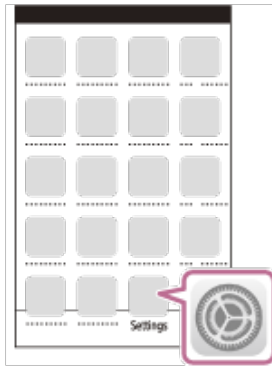

- 10** Zgjidhni SSID të printuar në afishe në pjesën e pasme të kapakut për bateritë e kamerës.



- 11** Ktheheni në Menynë kryesore, pastaj nisni PlayMemories Mobile.

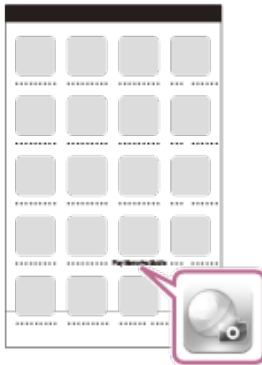

### Shënim



- Kur kyçet modi për në aeroplan, funksionet Wi-Fi dhe Bluetooth nuk janë në dispozicion.
- Varësisht prej interferencës lokale elektrike ose mundësitë e telefonit të mençur, mund të pamjet nga live view images mos të shfaqen siç duhet.
- Gjatë përdorimit të më shumë kamerave me pajisjen e lidhur, nuk mund të lidhni telefon të mençur me Wi-Fi nëpërmjet QR Kodit.

## Lidhja me telefon të mençur duke përdorur ID/fjalëkalim (Android pajisje)

---

Kryeni përgatitjen për lidhjen e telefonit tuaj të mençur para lidhjes.

**1** Shtypni MENU butonin në kamerë.

**2** Shtypni UP butonin ose DOWN butonin për të zgjedhë  (Rregullimet e kamerës) - :ON (Wi-Fi connection setting) - :ON, dhe shtypni REC/ENTER butonin.

**3** Zgjidhni modin për Incizim ( /  /  / .

**4** Nisni PlayMemories Mobile në telefonin e mençur.



**5** Zgjidhni SSID të printuar në afishe në pjesën e pasme të kapakut për bateritë e kamerës.



**6** Shënoni fjalëkalimin e printuar në afishe në pjesën e pasme të kapakut për bateritë e kamerës (vetëm herën e parë).









### Shënim

- Kur kyçet modi për në aeroplan, funksionet Wi-Fi dhe Bluetooth nuk janë në dispozicion.
- Varësisht prej interferencës lokale elektrike ose mundësitë e telefonit të mençur, mund të pamjet nga live view images mos të shfaqen siç duhet.

[78] Përdorimi i kamerës së lidhur me pajisje tjera nëpërmjet Wi-Fi | Lidhja me telefonin tuaj të mençur

## Lidhja me telefon të mençur duke përdorur ID/fjalëkalim (iPhone/iPad)

Kryeni përgatitjen për lidhjen e telefonit tuaj të mençur para lidhjes.

- 1 Shtypni MENU butonin në kamerë.
- 2 Shtypni UP butonin ose DOWN butonin për të zgjedhë  (Rregullimet e kamerës) -  ON (Wi-Fi connection setting) -  :ON , dhe shtypni REC/ENTER butonin.
- 3 Zgjidhni modin Incizimi ( /  /  / ).
- 4 Në Menyne kryesore të telefonit të mençur, zgjidhni [Settings] – [Wi-Fi].

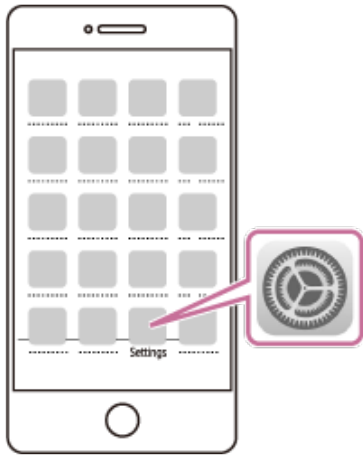

5

Zgjidhni SSID të printuar në afishe në pjesën e pasme të kapakut për bateritë e kamerës.

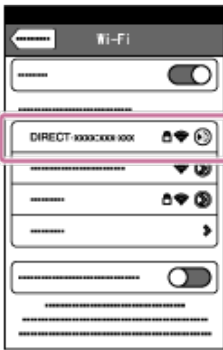

6

Shënoni fjalëkalimin e printuar në afishe në pjesën e pasme të kapakut për bateritë e kamerës (vetëm herën e parë).



7

Konfirmoni se SSID e printuar në afishe në pjesën e pasme të kapakut për bateritë e kamerës është i lidhur.





8

**Ktheheni në Menynë kryesore, pastaj nisni PlayMemories Mobile.**

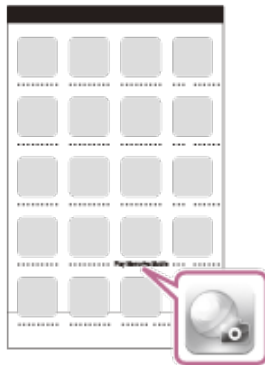

### Shënim

- Kur kyçet modi për në aeroplan, funksionet Wi-Fi dhe Bluetooth nuk janë në dispozicion.
- Varësisht prej interferencës lokale elektrike ose mundësitë e telefonit të mençur, mund të pamjet nga live view images mos të shfaqen siç duhet.

---

[79] Përdorimi i kamerës së lidhur me pajisje tjera nëpërmjet Wi-Fi | Lidhja me Live-View Remote

## Lidhja e një kamere me Live-View Remote (Një lidhje)

---

Kjo pjesë shpejgon se si të lidheni me Live-View Remote "RM-LVR3". Nëse përdorni Live - View Remote tjetër, shihni Udhëzuesin e ndihmës të telekomandës.

1



### Kyçeni Live-View Remote.

Për më tepër detaje, shihni "Lidhja e telekomandës me një kamerë nëpërmes Wi-Fi" në Udhëzuesin e ndihmës të Live-View Remote (RM-LVR3).

[http://rd1.sony.net/help/cam/1650/h\\_zz/](http://rd1.sony.net/help/cam/1650/h_zz/)

**Vëni modin e lidhjes në kamerë.**

2

Shtypni butonin MENU, pastaj shtypni butonin UP ose butonin DOWN për të zgjedhur  (rregullimet e kamerës) -  ON (rregullimet e lidhjes Wi-Fi) -  :ON , pastaj shtypni butonin REC/ENTER.

3

**Zgjidhni SSID që është e shtypur në ngjitësen e vënë në pjesën e pasme të kapakut të baterisë së kamerës me Live-View Remote.**

Dëgjohet tingulli i lidhjes, pastaj shfaqet  .....  në ekran.

4

**Shtypni butonin UP ose butonin DOWN për të zgjedhur OK , pastaj shtypni butonin REC/ENTER button.**

#### Shënim

- Kur tingulli është vënë në OFF, nuk dëgjohet tingulli i lidhjes. Nëse lidhja nuk kompletohet, ngjeshja e radio valëve mund të jetë shkak. Mundohuni përsëri duke ndërruar vendin.

[80] Përdorimi i kamerës së lidhur me pajisje tjera nëpërmjet Wi-Fi | Lidhja me Live-View Remote

## Lidhja e më tepër kamerave me Live-View Remote (Multi lidhje)

Kjo pjesë shpjegon se si të lidheni me Live-View Remote "RM-LVR3". Nëse përdorni Live - View Remote tjetër, shihni Udhëzuesin e ndihmës të telekomandës.

1



### Kyçeni Live-View Remote.





Për më tepër detaje, shihni "Lidhja e telekomandës me një kamerë nëpërmes Wi-Fi" në Udhëzuesin e ndihmës të Live-View Remote (RM-LVR3).  
[http://rd1.sony.net/help/cam/1650/h\\_zz/](http://rd1.sony.net/help/cam/1650/h_zz/)

2





### Rregulloni kamerën.

- Kur e lidhni kamerën me Live-View Remote për herë të parë

Shtypni butonin MENU, pastaj shtypni butonin UP ose butonin DOWN për të zgjedhur (rregullimet e kamerës) -  ON (rregullimet e lidhjes Wi-Fi) -  :ON (multi lidhje) -  **NEW**  
pastaj shtypni butonin REC/ENTER.

Kur dëgjohet tingulli dhe shfaqet  .....  në ekran, regjistroni kamerën me përdorim të  .....  shfaqet në ekranin e kamerës kur përfundon lidhja. Shtypni butonin REC/ENTER.

- Kur lidhni kamerën me Live-View Remote prej herës së dytë

Shtypni butonin MENU, pastaj shtypni butonin UP ose butonin DOWN për të zgjedhur (rregullimet e kamerës) -  ON (rregullimet e lidhjes Wi-Fi) -  (multi lidhje) -  ...  pastaj shtypni butonin REC/ENTER.

### 3 Nëse do të vazhdoni të lidhni më tepër kamera, përsëritni nga hapi 2.

#### Shënim

- Kur tingulli është vënë në OFF, nuk dëgjohet tingulli i lidhjes.

[81] Përdorimi i kamerës së lidhur me pajisje tjera nëpërmjet Wi-Fi | Lidhja me Handycam

## Lidhja e një kamere me Handycam (Një lidhje)



Mund të përdorni kamerën me përdorim të Handycam që mbështet funksionin për më tepër kamera.

### 1 Kyçeni Handycam.

Për më tepër detaje, shihni "Lidhja e këtij prodhimi me Multi Camera Control (Një lidhje)" në Udhëzuesin e ndihmës të Handycam.

Shembull: Udhëzuesi i ndihmës of FDR-AX40/AX53/AX55/AXP55  
[http://rd1.sony.net/help/cam/1630/h\\_zz/](http://rd1.sony.net/help/cam/1630/h_zz/)

### 2 Vëni modin e lidhjes në kamerë.

Shtypni butonin MENU, pastaj shtypni butonin UP ose butonin DOWN për të zgjedhur  (rregullimet e kamerës) -  ON (rregullimet e lidhjes Wi-Fi) -  ON, pastaj shtypni butonin REC/ENTER.

### 3 Zgjidhni SSID që është e shtypur në ngjitesen e vënë në pjesën e pasme të kapakut të baterisë së kamerës me Handycam.

Dëgjohet tingulli i lidhjes, pastaj shfaqet  ...  në ekran.

### 4 Shtypni butonin REC/ENTER.

#### Shënim

- Kur tingulli është vënë në OFF, nuk dëgjohet tingulli i lidhjes.

## Lidhja e më tepër kamerave me Handycam (Multi lidhje)



Mund të përdorni kamerën me përdorim të Handycam që mbështet funksionin për më tepër kamera.

### 1 Kyçeni Handycam.

Për më tepër detaje, shihni "Lidhja e këtij prodhimi me më tepër se një kamerë me Multi Camera Control (Multi Lidhje)" në Udhëzuesin e ndihmës të Handycam.  
Shembull: Udhëzuesi i ndihmës i FDR-AX40/AX53/AX55/AXP55  
[http://rd1.sony.net/help/cam/1630/h\\_zz/](http://rd1.sony.net/help/cam/1630/h_zz/)

### 2 Vëni modin e lidhjes në kamerë.





- Kur e lidhni kamerën me Live-View Remote për herë të parë

Shtypni butonin MENU, pastaj shtypni butonin UP ose butonin DOWN për të zgjedhur (rregullimet e kamerës) -  ON (rregullimet e lidhjes Wi-Fi) -  (multi lidhje) -  , pastaj shtypni butonin REC/ENTER.

Kur dëgjohet tingulli i lidhjes dhe shfaqet  .....  në ekranin e kamerës, regjistroni kamerën me përdorim të Handycam.

 .....  shfaqet në ekranin e kamerës kur lidhja përfundon.

- Kur lidhni kamerën me Handycam nga hera e dytë

Shtypni butonin MENU, pastaj shtypni butonin UP ose butonin DOWN për të zgjedhur (rregullimet e kamerës) -  ON (rregullimet e lidhjes Wi-Fi) -  (multi lidhje) -  .....  , pastaj shtypni butonin REC/ENTER.

### 3 Nëse do të vazhdoni të lidhni më tepër kamera, përsëritni nga hapi 2.

#### Shënim

- Kur tingulli është vënë në OFF, nuk dëgjohet tingulli i lidhjes.

## Funksione të dobishme të Action Cam Movie Creator

Action Cam Movie Creator™ ju mundëson të importoni video në kompjuterin tuaj dhe të redaktoni pamje, për t'i përdorur në mënyra të ndryshme.

Vizitoni URL në vijim për të instaluar softuerin.

<http://www.sony.net/acmc/>

Action Cam Movie Creator, i cili mund të importojë video dhe të redaktoni video dhe PlayMemories Home, që mund të lëshohen, do të instalohen në kohën e njëjtë.

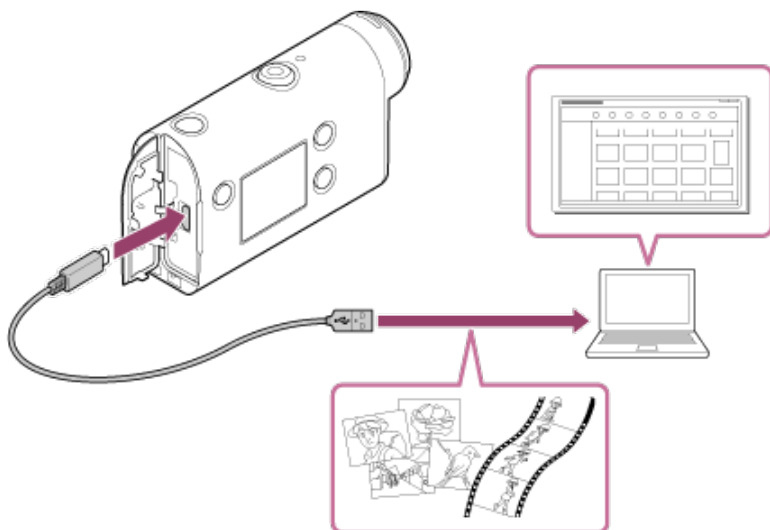

### Funksione të dobishme të Action Cam Movie Creator

- Redaktoni video dhe pamje, duke i shfaqur me informata të ndjekjes dhe shpejtësi e lëvizjes.

### Funksione të dobishme të PlayMemories Home

- Lëshimi i videove dhe pamjeve.

#### Shënim

- Kur importoni video në kompjuterin tuaj, përdorni Action Cam Movie Creator.
- Përdorni mikro USB kablo (e dhënë) kur lidhni kamerën me kompjuterin tuaj.

## Instalimi i Action Cam Movie Creator në kompjuterin tuaj

Instaloni Action Cam Movie Creator në kompjuterin tuaj. Ndiqni hapat më poshtë.

### 1 Kyçni kompjuterin.

- Hyni si Administrator.
- Mbyllni të gjitha aplikacionet që keni të lëshuar në kompjuter para se të instaloni softuerin.

**2**

Vizitoni URL në vijim me Internet shfletuesin e kompjuter dhe instaloni Action Cam Movie Creator.

- <http://www.sony.net/acmc/>
- Kur të mbarojë instalimi, nis Action Cam Movie Creator.

**3**

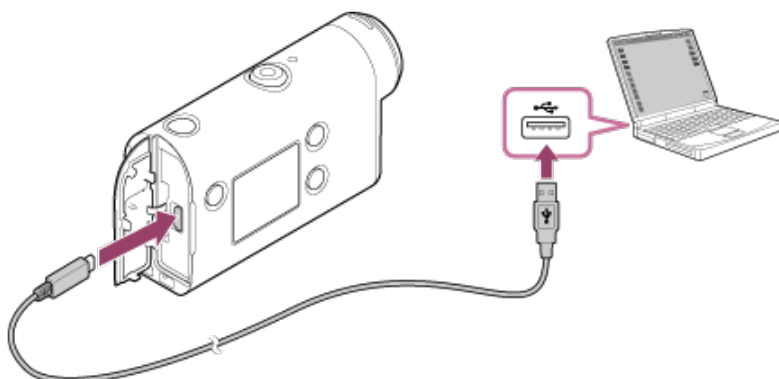

Lidhni kamerën me kompjuterin me mikro USB kabllon e dhënë.

- Funkcion i ri mund të shtohet në Action Cam Movie Creator. Edhe nëse Action Cam Movie Creator është veç e instaluar në kompjuterin tuaj, lidhni kamerën me kompjuterin.



### Shënim

Mos e hiqni mikro USB kabllon (e dhënë) nga kamera derisa ekrani i kompjuterit indikon që kamera punon ose përdoret. Kjo mund të sjellë në korrupsion të dhënave.

- Për të hequr nga kompjuteri, klikoni  në shiritin e detyrave pastaj klikoni në  (Icon për të hequr). Nëse përdorni Windows Vista, klikoni  në shiritin e detyrave.
- 

[85] Editimi i pamjeve të importuar në telefon/tablet | Përdorimi i Action Cam App

## Funksione të dobishme të Action Cam App

Me Action Cam App për telefon të mençur/tablet, mund të incizoni videon e incizuar nga telefoni juaj i mençur dhe mund ta redaktoni videon me veprim të thjeshtë.

Gjithashtu mund të shtoni efekte si multi-shikim dhe lëshim me shpejtësi të ndryshueshme, gjithashtu mund të krijoni video me kohë.



Për detajet e informatave të fundit për funksionet e Action Cam App, shihni ueb faqen më poshtë.  
<http://www.sony.net/acap/>

---

[86] Editimi i pamjeve të importuar në telefon/tablet

| Përdorimi i Action Cam App

## Instalimi i Action Cam App

---

Instaloni Action Cam App kompatibel me telefonin tuaj të mençur/tabletin.

Për informatat e fundit dhe informata për funksionet për Action Cam App, shihni ueb faqen në vijim.  
<http://www.sony.net/acap/>

Kërkoni Action Cam App në Google play, pastaj instalojeni.



Google play mund të mos jetë e mbështetur varësisht nga vendi apo rajoni.

Këkojeni Action Cam App në App Store, pastaj instalojeni.



---

[87] Informacione | Koha e incizimit

## Kohëzgjatja e vlerësuar e incizimit dhe lëshimi i vlerësuar për baterinë e dhënë

---

### Koha e incizimit

Koha e përafërsishme në dispozicion kur përdorni bateri krejtësisht të karrikuar.

- Cilësia e pamjes: HQ

Koha e incizimit të vazhdueshëm: 165 minuta (195 minuta)

Koha incizimit tipik: 110 minuta (130 minuta)

Koha e incizimit matur kur përdorni një bateri krejtësisht të karrikuar

Koha e incizimit mund të jetë më e shkurtër, varësisht nga kushtet e incizimit.  
( ) tregon kohën e incizimit kur funksioni Wi-Fi remote control është vënë në OFF. Koha e incizimit mund të jetë më e gjatë kur vëni rregullimin Wi-Fi në OFF.

## Koha e lëshimit

Koha e përafërt në dispozicion kur përdorni pako të baterisë tërësisht të mbushur.

- Cilësia e pamjes është HQ: 210 minuta

[88] Informacione | Koha e incizimit

## Koha e vlerësuar e incizimit të filmave

### XAVC S HD

Shpejtësia e bitave	Karta memorie	Koha mesatare e incizimit
50 Mbps	64 GB	155 minuta
	128 GB	310 minuta

### MP4

Cilësia e pamjeve	Karta memorie	Koha mesatare e incizimit
PS	8 GB	35 minuta
	16 GB	75 minuta
	32 GB	155 minuta
	64 GB	320 minuta
	128 GB	640 minuta
HQ	8 GB	60 minuta
	16 GB	120 minuta
	32 GB	250 minuta
	64 GB	505 minuta
	128 GB	1015 minuta
STD	8 GB	155 minuta
	16 GB	320 minuta
	32 GB	655 minuta
	64 GB	1320 minuta



	128 GB	2650 minuta
HS120/HS100*	8 GB	35 minuta
	16 GB	75 minuta
	32 GB	155 minuta
	64 GB	320 minuta
	128 GB	640 minuta

\* Numri i kuadrove do të ndryshon sipas ndërrimit NTSC/PAL.

- Gjatë përdorimit të Sony Karta memorie.

### Shënim

- Koha e incizimit mund të ndryshon varësisht prej kushteve të incizimit, lëndëve, dhe cilësisë së rregullimit të pamjeve. Koha e incizimit të vazhdueshëm të videove është përafërsisht 13 orë.

[89] Informacione | Koha e incizimit

## Koha e vlerësuar e numrit të pamjeve të incizueshme

### Numri i pikselëve: 8.3M (fotografimi me kohë) (16:9)

Gjatë përdorimit të 8GB Karta memorie: 2500 pamje  
 Gjatë përdorimit të 16GB Karta memorie: 5000 pamje  
 Gjatë përdorimit të 32GB Karta memorie: 10000 pamje  
 Gjatë përdorimit të 64GB Karta memorie: 20000 pamje  
 Gjatë përdorimit të 128GB Karta memorie: 40000 pamje

### Numri i pikselëve: 11.9M (pamje)

Gjatë përdorimit të 8GB Karta memorie: 1250 pamje  
 Gjatë përdorimit të 16GB Karta memorie: 2500 pamje  
 Gjatë përdorimit të 32GB Karta memorie: 5100 pamje  
 Gjatë përdorimit të 64GB Karta memorie: 10000 pamje  
 Gjatë përdorimit të 128GB Karta memorie: 20000 pamje

[90] Informacione | Pakoja e baterisë

## Mbi karrikimin e Pakos së baterisë

- Karrikoni pakon e baterisë para përdorimit të kamerës për herën e parë.
- Ju rekomandojmë të karrikoni pakon e baterisë në temperaturë ambienti mes 10°C në 30°C (50°F në 86°F) deri sa CHG (Charge) llamba të shkyçet. Pakoja e baterisë mund mos të karrikohet në mënyrë efektive në temperatura jashtë këtij diapazoni.

- CHG (Charge) llamba mund të shkëlqejë gjatë karrikimit në situatat vijuese:  
Pakoja e baterisë nuk është vendosur mirë.  
Pakoja e baterisë është dëmtuar.  
Kur temperatura e pakos së baterisë është e lartë ose ultë.

---

[91] Informacione | Pakoja e baterisë

## Përdorimi efektiv i pakos së baterisë

---

- Performanca e pakos së baterisë zvogëlohet në temperatura të ultë (më të ultë se 10°C (50°F)). Andaj, në vende të ftohta, koha e përdorimit të pakos është me e shkurtë. Ju rekomandojmë këtë në vijim për të siguruar përdorim më të gjatë: Vendosni pakon në xhepin tuaj më afër trupit për të ngrohur dhe vendosni në kamerën menjëherë para se të filloni me incizimin.
- Pakoja e baterisë do të harxhohet shpejtë nëse përdorni shikim, shpejtim para dhe shpejtim mbrapa shpesh.
- Shkyçni kamerën çdoherë që nuk përdorni. Pakoja e baterisë do të harxhohet kur incizimi është në standby.
- Ju rekomandojmë që të keni pako rezervë për dy herë ose tre herë të kohës së pritur të incizimit dhe të bëni incizime test para se të bëni incizimin e vërtetë.
- Mund mos të kyçni kamerën ose pakoja e baterisë mund mos të jetë karrikuar në mënyrë efektive nëse pjesa e terminalit të pakos është e përlyer. Në këtë rast, pastroni pluhurin me leckë të butë për të pastruar pakon e baterisë.
- Mos ekspozoni pakon e baterisë në ujë. Pakoja nuk është rezistente ndaj ujit.
- Ndonëse rryma është shkyçur, bateria do të harxhohet. Largoni baterinë para ruajtjes.

---

[92] Informacione | Pakoja e baterisë

## Për karrikimin e baterisë së mbetur

---

Nëse pakoja e baterisë harxhohet shpejtë ndonëse indikator i baterisë së mbetur është lartë, karrikoni plot baterinë sërish. Indikator i baterisë së mbetur do të shfaqet drejtë. Kini parasysh që indikator mund mos të shfaqet drejtë në situatat vijuese:

- Përdorimi i kamerës për kohë të gjatë në temperaturë të lartë
- Lërja e baterisë me pako të baterisë plotë të mbushur
- Përdorimi i shpeshtë i pakos së baterisë

---

[93] Informacione | Pakoja e baterisë

## Si të ruani pakon e baterisë

---

- Për të mirëmbajtur funksionin e baterisë, karrikoni pakon e baterisë plot dhe pastaj harxhojeni plot së paku njëherë herë në vit gjatë ruajtjes. Largoni pakon e baterisë nga kamera dhe ruani në vend të ftohtë dhe të thatë.
- Për të parandaluar njolllosjen e terminalit, prekjen, etj., siguroni që të përdorni qese plastike për të ruajtur pjesët metalike.

---

[94] Informacione | Pakoja e baterisë

## Mbi jetën e pakos së baterisë

---

- Pakoja e baterisë ka jetë të kufizuar. Kapaciteti do të zvogëlohet me kohë dhe me përdorim. Nëse përdorimi zvogëlohet mes karrikimeve dhe bëhet e dukshme, me siguri ka ardhur koha për të e ndryshkur me një të re.
- Jeta e pakos së baterisë varet sipas mënyrës si ruhet dhe përdoret.



---

[95] Informacione | Pakoja e baterisë

## Për të zvogëluar harxhimin e baterisë

---

Nëse rregullimi i kamerës është si vijon, mund të zvogëloni harxhimin e baterisë në kohë të përdorimit nga rregullimi fillestar për rreth 30%.

- Wi-Fi rregullimi:  :OFF
- Formati video:  MP4
- Rregullimi i cilësisë: 720 30p STD / 720 25p STD
- Rregullimi i llambës:  :OFF

Shkyçeni rrymën e kamerës shpesh kur incizimi është në standby modin. Kjo mundëson zvogëlim të harxhimit të baterisë së kamerës.

---

[96] Informacione | Përdorimi i kamerës jashtë vendit

## Vende dhe rajone ku NTSC TV përdoret

---

Barbados, Bermuda, Bolivia, Canada, Chile, Columbia, Costa Rica, Cuba, Dominica, Ecuador, El Salvador, Guam, Guatemala, Guyana, Haiti, Honduras, Japan, Mexico, Micronesia, Myanmar, Nicaragua, Panama, Peru, Philippines, Puerto Rico, Republic of Korea, Saint Lucia, Samoa, Suriname, Taiwan, Trinidad and Tobago, United States of America, Venezuela etj.

---

[97] Informacione | Përdorimi i kamerës jashtë vendit

## Vende dhe rajone ku PAL TV përdoret

---

Australia, Austria, Argentina, Belgium, Bulgaria, Brazil, China, Croatia, Czech Republic, Denmark, Finland, France, French Guiana, Germany, Greece, Hong Kong, Hungary, Indonesia, Iran, Iraq, Italy, Kuwait, Malaysia, Monaco, Netherlands, New Zealand, Norway, Paraguay, Poland, Portugal, Romania,

Russia, Singapore, Slovakia, Spain, Sweden, Switzerland, Thailand, Turkey, Ukraine, United Kingdom, Uruguay, Vietnam etj.

[98] Informacione | Përdorimi i kamerës jashtë vendit

## Lista e dallimit të kohës për kryeqytetet e botës

Dallimet e kohës me kohën standarde të qyteteve të botës (prej 2016).

Qyteti	Dallimi i kohës
Lisbon	GMT
London	
Berlin	+01:00
Paris	
Helsinki	+02:00
Cairo	
Istanbul	
Moscow	+03:00
Nairobi	
Tehran	+03:30
Abu Dhabi	+04:00
Baku	
Kabul	+04:30
Karachi	+05:00
Islamabad	
Kolkata	+05:30
New Delhi	
Almaty	+06:00
Dhaka	
Yangon	+06:30
Bangkok	+07:00
Jakarta	
Hong Kong	+08:00
Siingapore	
Beijing	

Tokyo	+09:00
Seoul	
Adelaide	+09:30
Darwin	
Melbourne	+10:00
Sydney	
New Caledonia	+11:00
Fiji	+12:00
Wellington	
Midway	-11:00
Hawaii	-10:00
Alaska	-09:00
San Francisco	-08:00
Tijuana	
Denver	-07:00
Arizona	
Chicago	-06:00
Mexico City	
New York	-05:00
Bogota	
Santiago	-04:00
St.John's	-03:30
Brasilia	-03:00
Montevideo	
Fernando de Noronha	-02:00
Azores	-01:00
Cape Verde Is.	

---

[99] Informacione | Paralajmërimë

## Mos përdorni/ruani kamerën në vendet vijuese

---

- Në vende tepër të ngrohtë, ftohtë ose me lagështi

Në vende si një makinë të parkuar nën diell, trupi i kamerës mund të deformohet dhe kjo mund të

shkaktojë defekt.

- Nën dritë direkt ose afër ngrohjes nuk është vend i mirë për ruajtje.

Trupi i kamerës mund të humb ngjyrën dhe prishet dhe kjo mund të shkaktojë defekt.

- Në vende ku ka dridhje të madhe
- Afër fushave të fuqishme magnetike
- Në vende me rërë ose pluhur

Kujdes mos lejoni pluhur ose rërë të hyjë në kamerën. Kjo mund të shkaktojë kamerën në defekt dhe në disa raste të mos mund të rregullohet.

---

[100] Informacione | Paralajmërimë

## Mbi mbajtjen

---

Mos u ulni në karrige ose vende tjera me kamerën në xhepin mbrapa të pantallonave ose fustanit, sepse kjo mund të shkaktojë defekt ose dëm të kamerës.

---

[101] Informacione | Paralajmërimë

## Kujdesi dhe ruajtja e thjerrëzës

---

- Pastroni sipërfaqen e thjerrëzës me leckë të pastër në situatat vijuese: Kur ka shenja të gishtave në sipërfaqen e thjerrëzës.  
Në vende të ngrohja dhe me lagështi  
Kur thjerrëza është ekspozuar në ujë kripe si në bregdet. Ruani
- në vend mirë të ajrosur dhe mos të ketë pluhur ose rërë. Për të
- parandaluar mykun, pastroni thjerrëzën prej kohe në kohë si më lartë.

---

[102] Informacione | Paralajmërimë

## Mbi pastrimin

---

Pastroni sipërfaqen e kamerës me leckë të butë të lagur pak me ujë dhe pastaj fshijeni sipërfaqen me leckë të thatë. Mos përdorni këto më poshtë sepse mund të dëmtojnë ngjyrën ose shtëpizën.

- Produkte kimike si hollues, benzine, alkool, lecka për një përdorim, insekticid, vaj për diell ose mjete kimike, etj.
  - Mos e prekni kamerën me asnjë prej produkteve më lartë në duart tuaja.
  - Mos e lini kamerën në kontakt me gomë ose vinil për kohë të gjatë.
-

[103] Informacione | Paralajmërimë

## Mbi temperaturat e përdorimit

---

Kamera është dizajnuar për përdorim në temperatura mes  $-10^{\circ}\text{C}$  dhe  $+40^{\circ}\text{C}$  ( $14^{\circ}\text{F}$  dhe  $104^{\circ}\text{F}$ ). Incizimi në vende tepër të ftohtë ose ngrohtë që tejkalon këtë temperaturë nuk rekomandohet.

---

[104] Informacione | Paralajmërimë

## Mbi kondensimin e lagështisë

---

Nëse kamera sillet drejt nga ftohtë në vend të ngrohtë, lagështi mund të kondensohet brenda ose jashtë kamerës. Kjo lagështi mund të shkaktojë defekt të kamerës.

### Nëse paraqitet kondensim

Shkyçeni kamerën dhe pritni rreth 1 orë që lagështia të ajroset.

### Shënime për kondensimin e lagështisë

Lagështia mund të kondensohet nëse e sillni kamerën nga ftohtë në të ngrohtë (ose anasjelltas) ose kur të përdorni kamerën në vend me lagështi si më poshtë.

- Kur të sillni kamerën nga mali për skiim në vend të ngrohtë.
- Kur të sillni kamerën nga makinë me kondicioner në dhomë ose ndonjë vend jashtë.
- Kur të përdorni kamerën pas shiut.
- Kur përdorni kamerën në vend të ngrohtë dhe me lagështi.

### Si të shmangni kondensimin

Kur të sillni kamerën nga vend i ftohtë në të ngrohtë, vendosni kamerën në qese plastike dhe mbylleni mirë. Largoni qesen kur temperatura brenda qeses ka arritur temperaturën e ambientit (pas 1 ore).

---

[105] Informacione | Paralajmërimë

## Shënime për aksesoret opsional

---

Aksesorë origjinal Sony mund mos të gjenden në disa vende/rajone.

---

[106] Informacione | Paralajmërimë

## Shënim për largim/transferim të kartës memorie

---

Ndonëse do të fshini të dhënat në kartën memorie ose formatoni në kamerë ose kompjuter, mund mos të arrini të fshini të dhënat tërësisht. Kur të jepni kartën memorie dikujt, rekomandohet që të fshini të dhënat tërësisht me anë të softuerit për fshirje në kompjuter. Gjithashtu, kur të largoni kartën memorie, rekomandohet që të shkatërroni trupin e kartës memorie.

---

[107] Informacione

## Specifikimet

---

### [Sistemi]



Video sinjali

- HDTV
- NTSC ngjyrë, EIA standarde
- PAL ngjyrë, CCIR standarde

Aparati:

- 1/2.3 Iloji (7.77 mm) Exmor R CMOS censor
- Bruto piksel: Rreth 16.8 megapiksel
- Rezolucioni efektiv i pamjes (video): Rreth 11.1 megapiksel (16:9) (SteadyShot është në OFF)
- Rezolucioni efektiv i pamjes (fotografi): Rreth 11.1 megapiksel (16:9)
- Rezolucioni efektiv i fotografive: Rreth 11.9 megapiksel (16:9)
- Modi i incizimit të fotografive me kohë: Rreth 2.07 megapiksel (16:9) HD (1920 × 1080), Rreth 8.29 megapiksel (16:9) 4K (3840 × 2160)

Thjerrëza:

- ZEISS Tessar thjerrëz
- Çarje: F2.8
- Distanca e fokusit:  $f = 2.8$  mm
- Gjatësia e fokusit (35mm ekuivalent) (modi video):  $f = 18.4$  mm (këndi: "  W : gjerë"),  $f = 21.8$  mm (këndi: "  N :ngushtë")

Kamera

- Kontrolli i ekspozimit: Ekspozim automatik
- Ndriçim minimal: 6 lx (lux)
- Stabilizimi i pamjes: Electronic SteadyShot stabilizim të pamjes
- Minimum distanca e incizimit: Rreth 30 cm (11 7/8 in.)

Formati i skedarit:

- Video: MP4: MPEG-4 AVC/H.264, XAVC S: MPEG-4 AVC/H.264
- Audio: MPEG-4 AAC-LC 2ch (Kur incizohet MP4 video), LPCM 2ch (Kur incizohet XAVC S video)
- Fotografi: JPEG (DCF Ver. 2.0 Exif Ver. 2.3, MPF Baseline) kompatibil

Media Incizuese:

- Kur incizohet MP4 video:

Memory Stick Micro (Mark2) media  
microSD/SDHC/SDXC kartelë (Class 4 ose më shpejtë)

- Kur incizohet XAVC S (50 Mbps): microSDHC/SDXC kartelë (Class10 ose më shpejtë)



## [Kyçëse Hyrje/Dalje]

- Multi/Micro USB Terminal\*: micro-B/USB2.0 Hi-Speed  
(Përmban Micro USB aparate kompatible.)

\* USB lidhja është vetëm për dalje. (Për konsumatorët në disa vende/rajone)

## [Rryma]

Rryma:

- Pakoja e baterisë rimbushesh: 3.6 V (NP-BX1 (e dhënë))
- Multi/Micro USB Terminal: 5.0 V

Metoda e karrikimit:

- USB karrikim: DC 5.0 V, 500 mA/800 mA

Koha e karrikimit:

- Me kompjuter

NP-BX1 (e dhënë): Rreth 4 h 25 min.

Metoda e furnizimit të rrymës:

- USB e dhënë (1.5 A ose më shumë rekomandohet)

Harxhimi:

- Rreth 1.6 W (kur cilësia e pamjes është "MP4 HQ 1920 × 1080 30p")

Bateria:

- Pakoja e baterisë rimbushesh: NP-BX1 (e dhënë)

Rryma maksimale dalje: DC 4.2 V

Rryma dalje: DC 3.6 V

Rryma maksimale për mbushje: DC 4.2 V

Rryma maksimale për mbushje: 1.89 A

Kapaciteti: 4.5 Wh (1240 mAh)

Tip: Li-ion

## [Përgjithshme]

- Performanca kundër ujit: Thellësia e ujit 60 m (197 hapa), 30 minuta vazhdimisht (në përdorim me shtëpizën për nën ujë (MPK-UWH1))
- Temperatura e përdorimit: -10°C në +40°C (14°F në 104°F)
- Temperatura e ruajtjes: -20°C në +60°C (-4°F në +140°F)
- Dimensionet përafër. 24.2 mm × 47.0 mm × 83.0 mm (31/32 in. × 1 7/8 in. × 3 3/8 in) (W/H/D, përfshirë pjesët projektuese dhe pa shtëpizën për nën ujë të dhënë)
- Masa përafër. 58 g (2.0 oz) (vetëm njësia)
- Masa (kur incizohet): përafër.83 g (2.9 oz) (përfshirë NP-BX1 (të dhënë), pa shtëpizën për nën ujë të dhënë)
- Mikrofon: Stereo
- Altoparlant: Monaural

## [LAN pa tel]

- Standard i mbështetur: IEEE 802.11b/g/n Frekuenca:
- 2.4 GHz
- Protokollet e sigurisë të mbështetur: WPA-PSK/WPA2-PSK
- Metoda e konfigurimit: WPS (Wi-Fi Protected Setup)
- Metoda e qasjes: Modi infrastrukturë

## [Bluetooth komunikimi]

- Bluetooth standarde Ver. 4.1 (Bluetooth® Smart pajisje)
- Shiriti i frekuencës: 2.4 GHz

## Aksesorë

Shtëpiza për nën ujë (MPK-UWH1)

- Dimensionet për afër. 46.1 mm × 69.2 mm × 89.1 mm (1 7/8 in. × 2 3/4 in. × 3 5/8 in.) (W/H/D, përfshirë pjesët projektuese)
- Masa për afër 81 g (2.8 oz) (pa karrikues), për afër. 82 g (2.9 oz) (me karrikues)
- Rezistenda ndaj shtypjes.: Incizimi nën ujë në thellësi 60 m (197 hapa) për 30 minuta është e mundshme.\*

\* Kur kamera është vendosur.

Kapësja për lidhje:

- Dimensionet për afër. 47.0 mm × 14.0 mm × 58.5 mm (1 7/8 in. × 9/16 in. × 2 3/8 in.) (W/H/D, përfshirë pjesët projektuese)
- Masa për afër 15 g (0.5 oz)

Dizajni dhe specifikimet e video kamerës suaj dhe shtojcave mund të ndryshojnë pa paralajmërim.

---

[108] Informacione

## Mbi shenjat dalluese

---

- Memory Stick dhe  janë shenja dalluese ose shenja dalluese të regjistruara të Sony Corporation.
- Microsoft, Windows dhe Windows Vista janë shenja dalluese të regjistruara ose shenja dalluese të Microsoft Corporation në Shtetet e Bashkuara dhe/ose shtetet tjera.
- Mac OS janë shenja dalluese të regjistruara të Apple Inc. në Shtetet e Bashkuara dhe/ose shtetet tjera.
- Intel, Pentium and Intel Core janë shenja dalluese ose shenja dalluese të regjistruara të Intel Corporation ose vartësit në Shtetet e Bashkuara dhe shtetet tjera.
- Adobe, Adobe logo, dhe Adobe Acrobat janë shenja dalluese ose shenja dalluese të regjistruara të Adobe Systems Incorporated në Shtetet e Bashkuara dhe shtetet tjera.
- microSDXC është shenja dalluese e SD-3C, LLC.
- iPad është shenja dalluese e Apple Inc., të regjistruara t në Shtetet e bashkuara dhe/ose shtetet tjera
- Android dhe Google Play janë shenja dalluese të Google Inc.
- Wi-Fi, Wi-Fi logo dhe Wi-Fi PROTECTED SET-UP janë shenja dalluese të Wi-Fi Alliance.
- "PS" dhe "PlayStation" janë shenja dalluese të regjistruara të Sony Computer Entertainment Inc.
- Bluetooth® fjala dhe logot janë shenja dalluese të regjistruara të Bluetooth SIG, Inc. dhe çdo përdorim i tyre nga Sony Corporation është me licencë. Gjithë emrat tjerë të prodhimeve të përmendura këtu mund të jenë shenja dalluese ose shenja dalluese të regjistruara në kompanitë e tyre përkatëse.
- QR Code është shenja dalluese e DENSO WAVE INCORPORATED.

të përmendura këtu mund të jenë shenja dalluese ose shenja dalluese të regjistruara në kompanitë e tyre përkatëse. Veç asaj, ™ dhe ® nuk janë në përmendura në çdo rast të këtij manuali.





[109] Informacione | Shënime mbi licencën

## Mbi GNU GPL/LGPL softueri i aplikuar

Softueri që është i gatshëm për GNU General Public License (në tekstin më poshtë "GPL") ose GNU Lesser General Public License (në tekstin më poshtë "LGPL") janë përfshirë në kamerën.

Kjo ju informon që keni të drejtë në qasje, modifikim dhe shpërndarje të kodit burimor për këto programe softueri sipas kushteve të dhëna në GPL/LGPL.

Kodi burimor i dhënë në ueb faqen. Përdorni URL më poshtë për të shkarkuar.

<http://oss.sony.net/Products/Linux>













Ne preferojmë që mos të na kontaktoni për përmbajtjen e kodit burimor.















Kopjet e licencës (në anglisht) ruhen në memorien e brendshme të kamerës tuaj.

Bëni USB lidhje me kordon mes kamerës dhe kompjuterit dhe pastaj lexoni skedarët në dosjen "LICENSE" në "PMHOME."

## Lista e rregullimeve fabrike

Rregullimi fabrik i çdo opsioni është si më poshtë.

- Rregullimi i cilësisë së pamjes  
Video formati në MP4: **1080 30p HQ / 1080 25p HQ**  
Video formati në HD: **1080 60p 50M / 1080 50p 50M**
- Video formati: **MP4**
- Madhësia e incizimit me kohë: 
- Koha e incizimit në rreth:  **:5 min**
- Modi i ndryshimit foto: 
- Intervali i modit foto:  **:8f 1s**
- Tajmeri:  **:OFF**
- Intervali i incizimit me kohë:  **:1s**
- Numri i incizimit me kohë:  **:300**
- SteadyShot:  **:ON**
- Rregullimi i këndit:  **W**
- Zmadhimi:  **:OFF**
- Rrotullimi:  **:OFF**
- AE ndryshim:  **:± 0.0**
- Time-lapse AE mode: **AE-T**
- Skena: **SCN N**
- Bilanci i bardhë: **AWB**
- Modi ngjyrë: **Vivid**
- Rregullimi i incizimit audio:  **:ON**

- Ulje të zhurmës nga era: :OFF
- Modi avion: :OFF
- Wi-Fi rregullimet për lidhje: :ON
- Wi-Fi Hi power rregullimet: :OFF
- Bluetooth rregullimet: :ON
- Bluetooth remote controller power rregullimet:  ... 
- USB furnizimi me rrymë: :ON
- Sinjal: :ON
- Zëri i sinjalit: 
- Rregullimet e llambës: 
- Incizimi me një prekje: :OFF
- Shkyçja automatik AUTO OFF: : 60s
- Ndryshimi NTSC/PAL: NTSC (varësisht nga rajonet )
- Rregullimi i kohës verore: :OFF

[111] Mënjanimi i problemeve

## Mënjanimi i problemeve

Nëse hasni në probleme me kamerën, provoni zgjidhjet më poshtë.

**1** Kontrolloni zgjidhjen e mënjanimit të problemeve dhe kontrolloni kamerën.

**2** Shkyçeni kamerën dhe pastaj kyçeni sërish pas një minute.

**3** Konsultoni Sony distributorin tuaj ose shërbimin lokal me telefon.

[112] Mënjanimi i problemeve | Pakoja e baterisë dhe rryma

## Nuk mund të kyçet kamera.

- Vendosni pako të baterisë të mbushur.
- siguroni që pakoja e baterisë është vendosur mirë.

[113] Mënjanimi i problemeve | Pakoja e baterisë dhe rryma

## Rryma ndalet papritmas.

- Varësisht nga kamera dhe temperatura e baterisë, rryma mund të shkyçet automatikisht për të mbrojtur kamerën. Në këtë rast, një mesazh shfaqet në ekran para se të shkyçet rryma.
- Nëse nuk e përdorni kamerën për një kohë kur keni rrymën të kyçur, kamera do të shkyçet automatikisht për të parandaluar harxhimin e pakos së baterisë. Kyçeni kamerën sërish.
- Nëse keni zgjedhë **AUTO OFF : OFF** në funksionin e shkyçjes automatike, rryma nuk shkyçet automatikisht.

---

[114] Mënjanimi i problemeve | Pakoja e baterisë dhe rryma

## Jeta e baterisë është e shkurtë.

- Jeni duke përdorur kamerën në vend të ngrohtë ose të ftohtë, ose karrikimi nuk mjafton. Kjo nuk është defekt.
- Nëse nuk keni përdorur kamerën për një kohë, efikasiteti i baterisë do të përmirësohet me kalimin e kohës dhe përdorimin e baterisë.
- Kur përdorimi i baterisë bëhet në gjysmë, madje edhe pas karrikimit të pakos së baterisë plot, pakoja e baterisë ndoshta duhet të ndryshohet. Konsultoni distributorin më të afërt Sony.

---

[115] Mënjanimi i problemeve | Pakoja e baterisë dhe rryma

## Nuk mund të karrikohet kamera.

- Shkyçeni kamerën dhe bëni USB lidhjen.
- Largoni mikro USB kordonin (e dhënë) dhe pastaj lidheni sërish.
- Përdorni mikro USB kordonin (e dhënë).
- Karrikoni pakon e baterisë në temperaturë të ambientit 10°C në 30°C (50°F në 86°F).
- Kyçni kompjuterin dhe lidhni kamerën.
- Lirojeni kompjuterin nga statusi i fjetjes ose hibernacionit.
- Lidhni kamerën drejt me kompjuter duke përdorur mikro USB kordonin (e dhënë).
- Lidhni kamerën me kompjuter me sistemin operativ që mbështetet nga kamera.

---

[116] Mënjanimi i problemeve | Pakoja e baterisë dhe rryma

## Indikatori i baterisë së mbetur është gabim.

- Ky fenomen ndodh kur të përdorni kamerën në vend të ftohtë ose ngrohtë.
- Ka ndodhur një dallim mes indikatorit për bateri dhe sasia e mbetur e baterisë. Zbrazeni tërësisht pakon e baterisë njëherë dhe pastaj karrikoni për të rregulluar indikatorin.
- Karrikoni plot pakon e baterisë sërish. Nëse problemi vazhdon, pakoja e baterisë është harxhuar. Ndryshojeni me një të re.

---

[117] Mënjanimi i problemeve | Karta memorie

## Përdorimet me kartë memorie nuk mund të bëhen.

---

- Nëse përdorni kartë memorie të formatuar në kompjuter, formatoni sërish me kamerën.

---

[118] Mënjanimi i problemeve | Incizimi i pamjeve

### **Nuk mund të incizojë pamje.**

---

- Kontrolloni kapacitetin e kartës memorie.

---

[119] Mënjanimi i problemeve | Incizimi i pamjeve

### **Nuk mund të vendosen data në pamjet.**

---

- Kamera nuk e ka opsionin e vendosjes së datave në pamjet.

---

[120] Mënjanimi i problemeve | Shikimi i pamjeve

### **Nuk mund të shikohen pamjet.**

---

- Emri i dosjes/skedarit të kamerës është ndryshuar me lidhje me kompjuter.

---

[121] Mënjanimi i problemeve | Kompjuterë

### **Kompjuteri juaj nuk e njeh kamerën.**

---

- Kur niveli i baterisë është ulët, karrikoni kamerën.
- Kyçni kamerën dhe lidhni me kompjuter. Përdorni mikro USB kordonin (e dhënë).
- Largoni mikro USB kordonin (e dhënë) nga kompjuteri dhe nga kamera dhe lidheni sërish më fort.
- Largoni gjitha pajisjet përveç kamerës, tastierave dhe miut nga USB lidhjet e kompjuterit tuaj.
- Lidhni kamerën drejt me kompjuterin tuaj pas mos e kaluar në USB gllavinë ose pajisje tjetër.

---

[122] Mënjanimi i problemeve | Kompjuterë

## **Nuk mund të importohen pamje.**

---

- Lidhni kamerën dhe kompjuterin tuaj mirë për të bërë USB lidhjen.

---

[123] Mënjanimi i problemeve | Kompjuterë

## **Action Cam Movie Creator nuk mund të instalohet.**

---

- Kontrolloni mjedisin e kompjuterit ose procedurën e instalimit dhe instaloni Action Cam Movie Creator.

---

[124] Mënjanimi i problemeve | Kompjuterë

## **Action Cam Movie Creator nuk punon mirë.**

---

- Mbylleni Action Cam Movie Creator dhe riniseni kompjuterin.

---

[125] Mënjanimi i problemeve | Kompjuterë

## **Nuk mund të shikoni pamje në kompjuter.**

---

- Konsultoni prodhuesin e kompjuterit ose softuerit.

---

[126] Mënjanimi i problemeve | Wi-Fi

## **Kalon një kohë për të transferuar pamjen.**

---

- Furra mikro valë dhe pajisje tjera me Bluetooth përdorin valë 2.4 GHz dhe mund të pengojnë komunikimin. Nëse këto pajisje janë në afërsi, largoni kamerën më larg nga ato pajisje ose shkyçni ato pajisje.
-

[127] Mënjanimi i problemeve | Tjetër

## Thjerrëza avullohet.

---

- Ka ndodhur kondensim i lagështisë. Shkyçeni kamerën dhe pritni rreth një orë që lagështia të avullohet.

[128] Mënjanimi i problemeve | Tjetër

## Kamera ngrohet kur të përdorni për kohë të gjatë.

---

- Kjo është normale.

[129] Mënjanimi i problemeve | Tjetër

## Data ose koha janë të pasaktë.

---

- Vendosni datën dhe kohën sërish.

## Indikatorët për paralajmërim dhe mesazh gabimi

---

### Indikatori i baterisë (bateria e mbetur është e ultë)

- Kur bateria është e ultë,  shfaqet. Karrikoni pakon e baterisë menjëherë.

### 03-06

- Multi lidhja ka dështuar.

### 05-04

- Kapaciteti i mbetur i kartës memorie nuk mjafton për incizim në rreth.

### 05-05

- Bateria e mjaftueshme për incizim nuk është vendosur. Vendosni bateri të karrikuara.

### 05-06

- Ka dështuar të sintetizohet motion shot LE.



## 05-07

- Ka dështuar të bëjë pamjet.

## 06-01

- Ka dështuar të formatojë median incizuese.

## 06-02

- Karta memorie nuk përmban XAVC S 100 Mbps incizim të videos.
- Përdorni microSDHC/SDXC kartë memorie të Class10 ose më shpejtë kur incizoni në XAVC S format.

## 06-05

- Ka dështuar të rikthejë kartën memorie.

## 06-06

- Karta memorie nuk është vendosur mirë.
- Karta memorie është dëmtuar.

## 06-09

- Nuk ka kartë memorie të vendosur.

## 07-02

- Ka dështuar të lëshojë.
- Ka një a normalitet në median incizuese.

## 07-07

- Ka dështuar të krijojë video kryesore.

## 08-01

- Vendosni rregullimet e duhur për Ustream me "Rregullimet e kamerës për Live Streaming" të Action Cam Movie Creator's rregullimet e kamerës.

## 08-02

- Këquni në Ustream sërish dhe kontrolloni rregullimet me "Rregullimet e kamerës për Live Streaming" të Action Cam Movie Creator's rregullimet e kamerës.

## 08-03

- Kanali i vendosur nga "Rregullimet e kamerës për Live Streaming" të Action Cam Movie Creator's rregullimet e kamerës nuk është i saktë.
- Ky mesazh shfaqet edhe nëse medie tjera fillojnë me streaming në kanalin e njëjtë kur streaming nga kamera është duke u bërë.
- Vendosni kanalin sërish.

## 08-04

- Koha totale e videos së ruajtur në Ustream ka arritur kufirin. Ndaloni me streaming.

## 08-05

- Rregullimet e ruajtjes së videos nuk mund të ruhen në Ustream sepse ka ndodhur një gabim në rrjetin.
- Ka ndodhur ndonjë gabim tjetër në rrjet.
- Konfirmoni rregullimi ne internet qasjes ose sigurisë së internetit me "Rregullimet e kamerës për Live Streaming" të Action Cam Movie Creator's rregullimet e kamerës.

## 08-06

- Ka qasje të internetit por nuk është lidhur. Kontrolloni fjalëkalimin e internetit dhe lidhuni sërish.

## 08-07

- Nuk ka qasje të internetit. Konfirmoni rregullimi ne internet qasjes ose sigurisë së internetit me "Rregullimet e kamerës për Live Streaming" të Action Cam Movie Creator's rregullimet e kamerës.

## 08-08

- Vendosni datën dhe kohën në kamerën tuaj.

## 08-09

- Ka ndodhur një gabim i panjohur në Ustream, kur përdoret Live Streaming funksioni. Pritni një moment dhe provoni të konfirmoni lidhjen serish.

## 10-02

- Kyçni dhe shkyçni rrymën e aparatit serish.

## 10-03

- Pakoja e baterisë që furnizon po kalon rrymën maksimale të furnizimit. Një pako tjetër te baterisë është zbuluar kur është kyçur kamera.
- Keqësim i pakos së baterisë është zbuluar.
- Karrikimi i baterisë nuk mjafton për pedorimin.

## 10-04

- Nuk mund të incizohen pamje sepse temperatura e kamerës është rritur.

## NO IMAGE

- Karta memorie nuk përmban pamje për lëshim.



- Rikthim i kartës memorie.



- Nuk ka më bateri të mbetur.



- Temperatura e kamerës është rritur. Mund të shkyçet automatikisht ose mund mos të incizojë pamje. Lëren kamerën në vend të ftohtë deri sa temperatura të ulet.
- Nëse incizoni pamjet për një kohë, temperatura e kamerës do të rritet. Në këtë rast, mos incizoni.



- Kapaciteti i mbetur i kartës memorie nuk mjafton për incizim.



- Ka arritur numri maksimal i skedarëve që mund të incizohen.



- Nuk ka të vendosur kartë memorie.



- Karta memorie nuk është vendosur mirë.
- Karta memorie është dëmtuar.

## **Twitter**

- Ka ndodhur gabim me Twitter postimin.
- Kontrolloni rrjetin ose kyçuni në Twitter sërish.

## **Facebook**

- Ka ndodhur gabim me postimin.
- Kontrolloni rrjetin ose kyçuni në Facebook sërish.