

SONY®

Compact Disc Changer System

Betjeningsvejledning _____ DA

Käyttöohjeet _____ FI

Bruksanvisning _____ SV

Se den medfølgende monterings-/tilslutningsvejledning for montering og tilslutning.

Asennusta ja liitännöjä koskevat tiedot ovat oheistetuissa Asennus/liitännöheissa.

Vi hänvisar till det medföljande häftet angående installation/anslutningar.

CDX-454RF

COMPACT
disc
DIGITAL AUDIO

Forholdsregler

CLASS 1
LASER PRODUCT

KLASSE 1 LASERPRODUKT mærket er placeret på bagsidens ydre.

CAUTION—INVISIBLE LASER RADIATION WHEN OPEN
DO NOT STARE INTO BEAM OR
VIEW DIRECTLY WITH OPTICAL INSTRUMENTS

Dette mærkat er placeret på drevenhedens indre ramme.

Velkommen!

Tillykke med køb af Sony cd-skifteranlæg. Med dette apparat kan du få glæde af cd-lyd med skifteren.

CDX-454RF er et cd-skifteranlæg, der består af trådfjernbetjeningen, relæboksen og cd-skifteren. Cd-skifteren modulerer lydsignalet ind i RF-signalet (radiofrekvens), så det kan modtages af den eksisterende FM-tuner i bilstereoanlægget. Du vil derfor kunne få glæde af cd-afspilning med bilstereoanlægget, selvom dette ikke har nogen indgangsstikforbindelser til en cd-afspiller.

- Pladsbesparende cd-skifter i mini-design til lodret, vandret, ophængt eller skrå montering i din bil.
- Den medfølgende trådfjernbetjening gør det muligt at styre cd-skifteren, som er monteret i bilens bagagerum.
- **Gentaget afspilningsfunktion** til gentaget afspilning af et spor eller en disk.
- **Blandet afspilningsfunktion** til afspilning af spor fra en disk eller alle diske i vilkårlig rækkefølge.
- **D-BASS-funktion** til dynamisk basforstærkning.

Indholdsfortegnelse

Klargøring

Nulstilling af apparatet	4
Klargøring af cd-skifteren	4
Ændring af sendefrekvensen	5

Cd-skifter

Lytte til en cd	6
Afspilning af spor i vilkårlig rækkefølge	
— Blandet afspilning	7
Gentaget afspilning af spor	
— Gentaget afspilning	7
Forstærkelse af baslyden	
— D-bas	7
Ændring af udgangsniveauet	8

Yderligere oplysninger

Forholdsregler	9
Bemærkninger om håndtering af diske	9
Vedligeholdelse	10
Knappernes placering	11
Specifikationer	12
Fejlfindingsvejledning	13

Klargøring

Nulstilling af apparatet

Inden apparatet betjenes for første gang, eller efter udskiftning af bilbatteriet, skal apparatet nulstilles.

Tryk på nulstillingsknappen med en spids genstand, f.eks. en kuglepen el.lign.

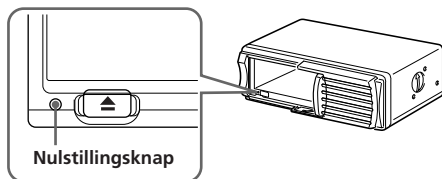

Klargøring af cd-skifteren

1

Med pilsiden vendende opad

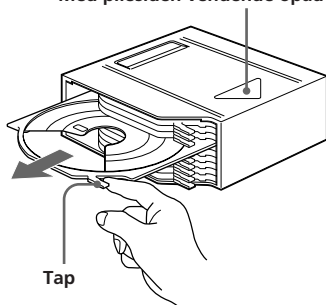

Etiketoverfladen opad

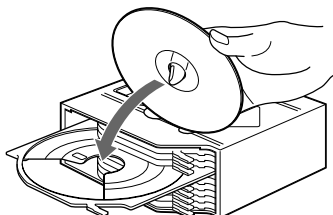

10 diske, én i hver skuffe

2 Tryk for at låse lågen op.

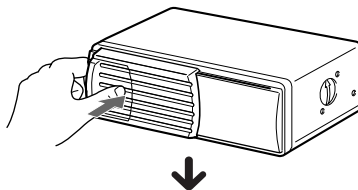

Skyd til siden.

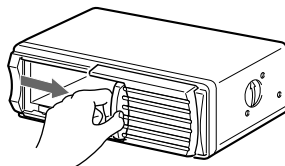

Bemærk

For at undgå skade må du ikke stikke hånden ind i cd-skifteren.

3

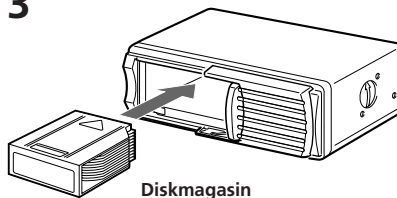

For at tage ud

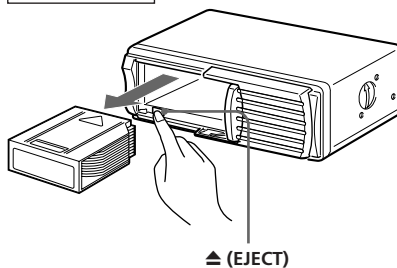

4

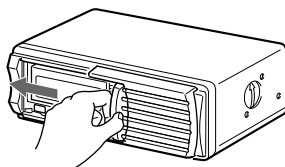

Brug det medfølgende diskmagasin eller diskmagasinet XA-250. Diskmagasinet XA-10B/ XA-350 kan ikke bruges sammen med dette apparat. Hvis du bruger et andet diskmagasin, kan det medføre fejl.

Bemærk

Du kan ikke afspille 8 cm-cd'ere.

Hvis diskmagasinet ikke låses ordentligt

Tag diskmagasinet ud, tryk på , og sæt det i igen.

Brug apparatet med lågen helt lukket

I modsat fald kan der komme fremmedlegmer ind i apparatet, som kan tilsmudse linserne inden i cd-skifteren.

Bemærkninger om diskmagasinet

- Efterlad ikke diskmagasinet på steder med høje temperaturer og høj fugtighed, f.eks. på instrumentbrættet eller baghylden i en bil, hvor diskmagasinet udsættes for direkte sollys.
- Læg ikke mere end en disk ad gangen på en skuffe, da cd-skifteren og diskene ellers kan blive beskadiget.
- Pas på ikke at tabe diskmagasinet, eller at udsætte det for slag.

Hvis en skuffe falder ud

Skufferne falder normalt ikke ud af magasinet. Hvis de imidlertid trækkes ud af diskmagasinet, er det nemt at sætte dem i igen.

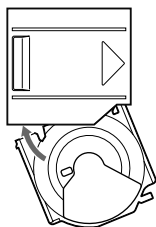

Med den afskårne del af skuffen vendt mod dig skal du sætte højre hjørne af skuffen i sprækken, og derefter skubbe det venstre hjørne ind, indtil du hører et klik.

Bemærk



Isæt ikke skuffen omvendt eller i den forkerte retning.

Ændring af sendefrekvensen

Da dette apparat behandler cd-afspilningslyd gennem en FM-tuner, kan der opstå interferensstøj under cd-afspilning. I så fald skal du ændre frekvensen for det modulerede RF-signal, der udsendes fra apparatet. Den oprindelige indstilling er 88,3 MHz.

1 Tryk på  i to sekunder, indtil frekvens vises.

2 Tryk gentagne gange på  eller  for at vælge frekvensen.

Hver gang du trykker på  eller , ændres frekvensen som følger:

 :

88,3 MHz → 89,9 MHz → 89,7 MHz →
89,5 MHz → 89,3 MHz → 89,1 MHz →
88,9 MHz → 88,7 MHz → 88,5 MHz →
88,3 MHz

 :

88,3 MHz → 88,5 MHz → 88,7 MHz →
88,9 MHz → 89,1 MHz → 89,3 MHz →
89,5 MHz → 89,7 MHz → 89,9 MHz →
88,3 MHz

3 Tryk på  i to sekunder.

Bemærkninger

- Når du ændrer apparatets sendefrekvens, skal du sørge for at indstille din FM-tuner til den nye sendefrekvens.
- Tryk  på trådfjernbetjeningen, før du ændrer frekvens, hvis strømmen til apparatet er afbrudt.

Cd-skifter

Lytte til en cd

- 1 Tænd bilstereoanlæggets FM-tuner.
- 2 Stil ind på den valgte sendefrekvens* med bilstereoanlæggets FM-tuner.
* Apparatets frekvens er indstillet på 88,3 MHz fra fabrikken.
Du kan ændre frekvensen. (Se "Ændring af sendefrekvensen" på side 5.)
- 3 Tryk på ►II.
Cd-afspilning begynder.
- 4 Reguler lydstyrken med bilstereoanlæggets lydstyrkeknop.
Alle sporene afspilles fra begyndelsen.

Standse cd-afspilning

Tryk på (OFF).

Bemærkninger

- Når cd-afspilning standser kan du måske høre støj fra højttalerne. For at undgå dette, skal du skrue ned lydstyrken for inden du standser cd-afspilning.
- Hvis du slår bilens tændingslås fra uden at standse cd-afspilning, fortsætter cd-afspilning automatisk fra det sted, hvor den blev standset, når du slår tændingslåsen til igen.

Finde et bestemt spor

— Automatisk musiksøger (AMS)

Under cd-afspilning skal du skubbe en af siderne på (AMS) ned og holde den. Slip knappen, når du har fundet det ønskede sted.



Finde et bestemt sted på et spor

— Manuel søgning

Under cd-afspilning skal du skubbe en af siderne på (AMS) ned og holde den. Slip knappen, når du har fundet det ønskede sted.



Finde en bestemt disk

— Diskvalg

Under cd-afspilning skal du trykke på (DISC+) eller (DISC-) én gang for hver disk, du vil springe over.

For at finde efterfølgende diske

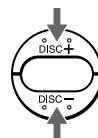

For at finde foregående diske

Lytte til radioen eller et bånd

Sørg for at standse cd-afspilningen, inden du begynder at lytte til radioen eller et bånd.

Bemærk

Sørg for at standse cd-afspilningen, da der ellers kan opstå interferens med radiomodtagelsen.

Afspilning af spor i vilkårlig rækkefølge

— Blandet afspilning

Du kan vælge:

- SHUF 1 for at afspille sporene på den aktuelle disk i vilkårlig rækkefølge.
- SHUF 2 for at afspille alle diskene i vilkårlig rækkefølge.

Tryk gentagne gange på (SHUF/REP), indtil den ønskede indstilling vises (SHUF 1 eller SHUF 2).

Efter fem sekunder begynder blandet afspilning.

Hver gang du trykker på (SHUF/REP), ændres displayet som følger:

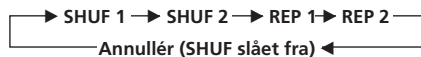

For at vende tilbage til normal afspilningsindstilling, skal du trykke gentagne gange på (SHUF/REP), indtil "SHUF" eller "REP" forsvinder.

Gentaget afspilning af spor

— Gentaget afspilning

Du kan vælge:

- REP 1 for at gentage sporet.
- REP 2 for at gentage disken.

Tryk gentagne gange på (SHUF/REP), indtil den ønskede indstilling vises (REP 1 eller REP 2).

Efter fem sekunder begynder gentaget afspilning.

Hver gang du trykker på (SHUF/REP), ændres displayet som følger:

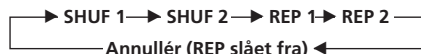

For at vende tilbage til normal afspilningsindstilling, skal du trykke gentagne gange på (SHUF/REP), indtil "SHUF" eller "REP" forsvinder.

Forstærkelse af baslyden

— D-bas

Du kan få en kraftig baslyd. D-basfunktionen forstærker det lavfrekvente signal.

Du kan høre bassen mere tydeligt, selv mens vokalens lydstyrke forbliver den samme. Du kan let fremhæve og justere baslyden med D-BASS-knappen.

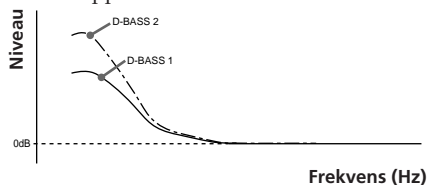

Justering af baskurven

Tryk gentagne gange på (D-BASS) for at vælge den ønskede baskurve.

Effekten øges i takt med stigende D-BASS-nummer.



Bemærkninger

- Hvis du indstiller udgangsniveauet fra 4 til 5, mens D-basfunktionen er aktiveret, mindskes basforstærkelsen for at undgå forvrængning. Dette er imidlertid ikke en funktionsfejl. Regulér lydstyrken med bilstereoanlægget.
- Hvis du vælger D-BASS 2, kan der opstå forvrængning, afhængigt af cd'en. Hvis det skulle ske, skal du vælge D-BASS, eller skrue ned for udgangsniveauet.

Ændring af udgangsniveauet

Du kan vælge udgangsniveauet fra apparatet. Normalt bruges apparatet i det oprindelige udgangsniveau; du kan ændre niveauet om nødvendigt.

1 Tryk på (SHUF/REP) i to sekunder.

2 Tryk kortvarigt på (SHUF/REP).



3 Tryk gentagne gange på (DISC+) eller (DISC-) for at vælge udgangsniveauet.

For at formindske udgangsniveauet

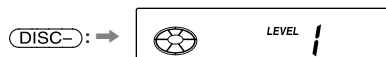

For at forøge udgangsniveauet



4 Tryk på (SHUF/REP) i to sekunder.

Bemærk

Når du vælger niveau 4 eller 5, kan cd-afspilningslyden blive forvrænget, eller du kan måske høre støj. I så fald skal du vælge et lavere udgangsniveau på apparatet og skrue ned for den generelle lydstyrke på bilstereoanlægget.

Yderligere oplysninger

Forholdsregler

- Apparatet kan ikke bruges med et bilstereoanlæg uden FM-tuner.
- Hvis din bil har været parkeret i direkte sollys, og temperaturen inde i bilen derfor er steget betydeligt, skal du lade apparatet afkøle, inden du betjener det.
- Hvis der ikke er nogen strømtilførsel til apparatet, skal du først kontrollere tilslutningerne. Hvis alt er i orden, skal du kontrollere sikringen.
- Undgå at installere cd-skifteren og trådfjernbetjeningen på følgende steder:
 - udsættes for temperaturer på over 55°C.
 - udsættes for direkte sollys.
 - er i nærheden af varmekilder (f.eks. varmeapparater).
 - er udsat for regn eller fugt.
 - udsat for meget støv eller snavs.
 - udsat for kraftige vibrationer.

Hvis du har spørgsmål eller problemer vedrørende apparatet, der ikke er dækket i denne vejledning, kan du henvende dig til nærmeste Sony-forhandler.

Bemærkninger om håndtering af diske

En beskadigt eller beskadiget disk kan forårsage lydudfald under afspilning. For at få den bedst mulige lyd, skal du håndtere diskene som følger.

Hold disken i kanterne, og hold den ren ved at undgå at berøre de områder, som ikke er dækket af en mærkat.

Sådan

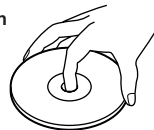

Klæb ikke papir eller tape på disken.

Ikke sådan

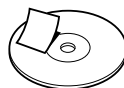

Opbevar diskene i deres hylstre eller diskmagasiner, når de ikke bruges. Udsæt ikke diske for direkte sollys eller varmekilder, f.eks. ventilationskanaler. Efterlad ikke diske i en bil, der er parkeret i direkte sollys; der kan opstå en betydelig stigning i temperaturen inde i bilen.



Ikke sådan



Rens diskene med en renseklud (ekstra tilbehør) inden afspilning. Aftør hver disk i pilenes retning.

Sådan

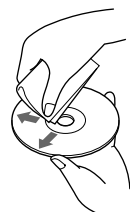

Brug ikke opløsningsmidler som rensed benzol, fortynder, rengøringsmidler eller antistatisk spray, som er beregnet til analoge diske.

Diske med særlige former (hjerterformede diske, ottekantede diske o.lign.) kan ikke afspilles på apparatet. Hvis du forsøger af spille dem, kan det beskadige apparatet. Brug derfor ikke den type diske.

Bemærkninger om diske

Hvis du bruger diske, som beskrevet nedenfor, kan klisterresterne få disken til at holde op med at dreje rundt, og kan forårsage funktionsfejl eller ødelægge dine diske.

Brug ikke brugte eller lejede cd'ere, der har klisterrester på overfladen (for eksempel fra mærkater, der er skrælet af, eller fra tryksværte eller lim der lækker ud under mærkaterne).

**Der er klisterrester.
Tryksværte er
klisteret.**



Brug ikke lejede cd'ere med gamle etiketter, der er begyndt at skrælle af.

**Mærkater, der er begyndt
at skrælle af, og som
efterlader klisterrester.**

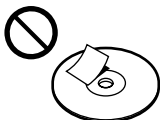

Brug ikke cd'ere, som har etiketter eller mærkater påsat.

**Der er påklisteret
etiketter.**

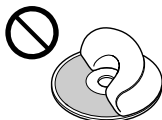

**Undgå at bruge diske med påklistede
etiketter eller mærkater.**

Der kan opstå følgende funktionsfejl ved brug af sådanne diske:

- Disken kan ikke udkastes (fordi etiketten eller mærkaten skaller af og tilstopper udkastmekanismen).
- Lyddata kan ikke læses korrekt (f.eks. spring i afspilning eller ingen afspilning) fordi etiketten eller mærkaten krymper p.g.a. varme, så disken bøjes.
- Beskadigelse af andre diske i et diskmagasin.

Bemærkninger om cd-r/cd-rw-diske

**Du kan afspille cd-r'ere (optagelige cd'ere),
der er beregnet til lydbrug, på apparatet.**

Se efter dette mærke for at genkende cd-r'ere til lydbrug.



Dette mærke angiver, at en disk ikke er til lydbrug.



**Nogle cd-r'ere (afhængigt af det udstyr, der
bruges til optagelse, eller diskens tilstand)
kan ikke afspilles på apparatet.**

**Du kan ikke afspille en cd-r, der ikke er
afsluttet*.**

**Du kan ikke afspille cd-rw'er (cd'er, som der
kan optages på mange mange).**

** Det er nødvendigt at gennemgå en proces for at en optaget cd-r-disk kan afspilles på en lyd-cd-afspiller.*

Dannelse af kondensvand

På en regnvejrsdag eller i et meget fugtigt område kan der opstå kondensvand på linserne inden i apparatet, og apparatet virker ikke korrekt. I så fald **skal du tage diskmagasinet ud og vente i ca. en time, indtil fugten er fordampet.**

Vedligeholdelse

Udskiftning af sikringen

Hvis sikringen springer, skal du kontrollere strømtilslutningen og skifte sikringen. Hvis sikringen springer igen efter udskiftning, kan der være opstået en intern funktionsfejl. I så fald skal du kontakte nærmeste Sony-forhandler.

Advarsel

Brug en sikring med det angivne amperetal. Brug af en sikring med højere amperetal kan forårsage alvorlig skade.

Knappernes placering

Trådfjernbetjening (RM-X82RF)

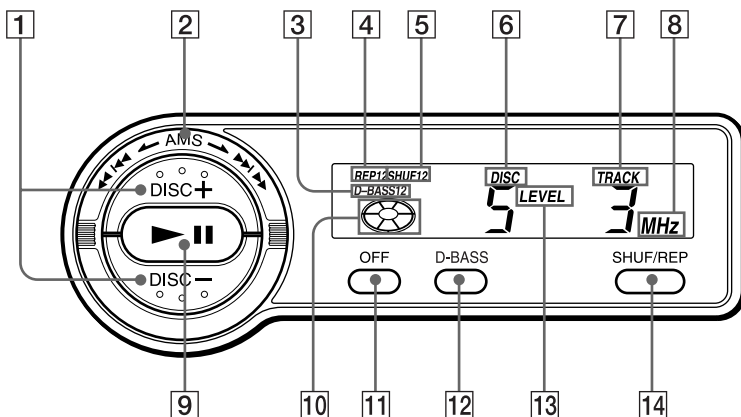

Se de nævnte sider for nærmere oplysninger.

- 1 DISC (diskvalg) -knapper 5, 6, 8
- 2 AMS (automatisk musik søger/manuel søgning) -knap 6
- 3 D-BASS -indikation 7
- 4 REP (gentaget afspilning) -indikation
- 5 SHUF (blandet afspilning) -indikation
- 6 DISC (disknummer) -indikation
Det angivne disknummer svarer til disknummeret i diskmagasinet.
- 7 TRACK (spornummer) -indikation
- 8 MHz (frekvens) -indikation
- 9 ►|| (afspilning/pause) -knap 5, 6
Hvis denne knap trykkes ind under cd-afspilning, holder cd'en pause. Hvis du trykker på den igen, fortsætter cd-afspilningen.
- 10 Afspilning/pauseindikation
Drejer rundt under cd-afspilning, og blinker når pauseknappen er trykket ind.
- 11 OFF-knap 6
- 12 D-BASS-knap 7
- 13 LEVEL (udgangsniveau) -indikation
- 14 SHUF/REP (blandet afspilning/gentaget afspilning/kontrolindstilling indstillet) -knap 5, 7, 8

Specifikationer

Cd-skifter (CDX-454RF)

System	Digitalt cd-lydsystem
Sendefrekvens	88,3 MHz/88,5 MHz/ 88,7 MHz/88,9 MHz/ 89,1 MHz/89,3 MHz/ 89,5 MHz/89,7 MHz/ 89,9 MHz (omskiftelige)
Ind-/udgange	Trådfjernbetjening (8 pin) RF-signaloutput (FM) Indgangseffekt (3 pin)
Strømforbrug	800 mA (ved afspilning) 800 mA (ved ilægning/ udkastning af disk)
Betjeningstemperatur	-10°C til +55°C
Mål	Cirka 262 x 90 x 185 mm (b/h/d)
Vægt	Cirka 2,1 kg

Relæboks

Indgang/udgang	Antenneindgangsstik- forbindelse Antenneudgangsstik- forbindelse Indgangsledning for cd- skifter
Mål	Cirka 40 x 40 x 27 mm (b/h/d)
Vægt	Cirka 140 g

Trådfjernbetjening (RM-X82RF)

Mål	Ca. 122 x 36,5 x 15,5 mm (b/h/d)
Vægt	Ca. 255 g

Generelt

Strømkrav	12 V jævnstrømsbatteri (negativ jord)
Medfølgende tilbehør	Diskmagasin (1) Dele til installation og tilslutning (1 sæt)
Valgfrit tilbehør	Diskmagasin XA-250

Design og specifikationer kan ændres uden forudgående varsel.

Fejlfindingsvejledning

Med den følgende kontrolliste kan du korrigere de fleste af de problemer, der måske kan opstå med apparatet.

Se tilslutnings- og betjeningsprocedurerne, inden du gennemgår nedenstående kontrolliste.

Generelt

Problem	Årsag/løsning
Apparatet virker ikke.	<ul style="list-style-type: none">• Der indbyggede mikrocomputer virker ikke. → Tryk på Cd-skifterens Nulstillingsknap.• Tilslutningsledningerne er ikke korrekt tilsluttet.
Lyden hopper.	<ul style="list-style-type: none">• Cd-skifteren er monteret på et ustabilt sted. → Monér den igen på et stabilt sted.• Cd'en er beskidt eller beskadiget. → Rens eller udskift den.
Diskmagasinet er ikke fastlåst i cd-skifteren.	Tag diskmagasinet ud, tryk på  , og sæt diskmagasinet i igen, indtil det er låst godt fast.

Fejl-displays

Følgende indikation blinker i ca. fem sekunder.

Display	Årsag	Løsning
<i>E-01</i>	Diskmagasinet er ikke sat i cd-skifteren.	Sæt diskmagasinet med cd'erne i cd-skifteren.
<i>E-02</i>	Der er ikke sat en cd i diskmagasinet.	Tag diskmagasinet ud, og isæt cd'ere.
<i>E-04</i>	Cd'en er beskidt. Cd'en er isat omvendt.	Rens cd'en. Sæt cd'en korrekt i.
<i>E-99</i>	Cd-skifteren kan ikke betjenes på grund af et problem.	Tryk på cd-skifterens nulstillingsknap.

Hvis ovennævnte løsninger ikke afhjælper situationen, skal du kontakte nærmeste Sony-forhandler.

Yleisiä käyttö-ohjeita

CLASS 1
LASER PRODUCT

CLASS 1 LASER PRODUCT -tarra on kiinnitetty takapaneeliin.

CAUTION—INVISIBLE LASER RADIATION WHEN OPEN
DO NOT STARE INTO BEAM OR
VIEW DIRECTLY WITH OPTICAL INSTRUMENTS

Tämä tarra on kiinnitetty käyttöyksikön sisällä olevaan koteloon.

Tervetuloa!

Onnittelut Sonyn CD-vaihtajan ostosta. Tällä vaihtajalaitteella voi nauttia hienosta CD-äänentoistosta.

CDX-454RF on CD-vaihtajajärjestelmä, joka koostuu liitäntäjohdolla varustetusta kauko-ohjaimesta, relerasiasta ja itse CD-vaihtajasta. CD-vaihtaja moduloi audiosignaalin RF-signaaliksi (Radiotaajuus), jolloin se voidaan vastaanottaa autostereosi ULA-virittimellä. Tämän ansiosta voit kuunnella CD-levyjä omalla autostereollasi, vaikka siinä ei olisikaan ottoliitäntöjä CD-soitinta varten.

- Pienikokoinen ja tilaa säästävä CD-vaihtaja pysty- tai vaakasuoraa, riippuvaa tai kaltevaa asennusta varten omaan autoosi.
- CD-vaihtajan mukana toimitettua johdolla kauko-ohjainta käyttämällä voit ohjata autosi tavaratilaan asennettua CD-vaihtajaa.
- **Jatkuva toisto -toiminto** raidan tai levyn toistamiseen useita kertoja peräkkäin.
- **Satunnaissoittotoiminto** yhden tai kaikkien levyjen raitojen toistamiseen arvotussa järjestyksessä.
- **D-BASS-toiminto** dynaamisen bassokorostuksen aikaansaamiseksi.

Sisällysluettelo

Aloittaminen

Asetusten nollaaminen	4
CD-vaihtajan valmistelu käyttöä varten	4
Lähetystaajuuden muuttaminen	5

CD-vaihtaja

CD:n kuunteleminen	6
Raitojen toistaminen arvotussa järjestyksessä	
— Satunnaissoitto	7
Raitojen soittaminen jatkuvalla toistolla	
— Jatkuva toisto	7
Bassotoiston vahvistaminen	
— D-bass	7
Antotason muuttaminen	8

Lisätietoja

Yleisiä käyttö-ohjeita	9
Levyjen käsittelyä koskevia huomautuksia	9
Huolto ja kunnossapito	10
Säädinten sijainti	11
Tekniset tiedot	12
Vianetsintäopas	13

Aloittaminen

Asetusten nollaaminen

Laitte on nollattava ennen sen 1. käyttökertaa tai sen jälkeen kun autonakku on vaihdettu. Paina nollauspainiketta jollakin teräväkärkisellä esineellä, esim. kuulakärkikynällä.

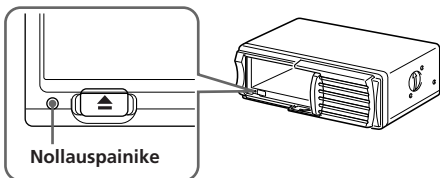

CD-vaihtajan valmistelu käyttöä varten

1 Nuolen sisältävä puoli ylöspäin

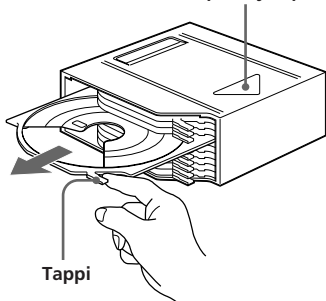

Tarrapuoli ylöspäin

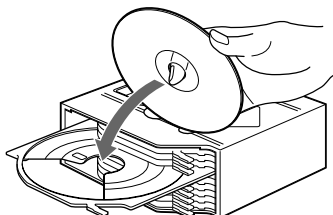

10 levyä, jokainen omalla lautasellaan

2 Paina luukkua sen aukaisemiseksi.

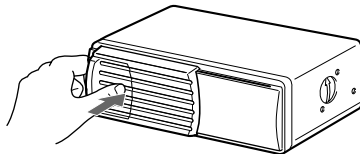

Vedä luukku auki.

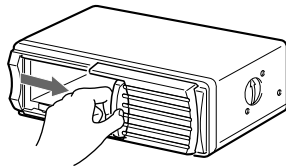

Huomautus

Älä työnnä kättäsi CD-vaihtajan sisään tapaturmien välttämiseksi.

3

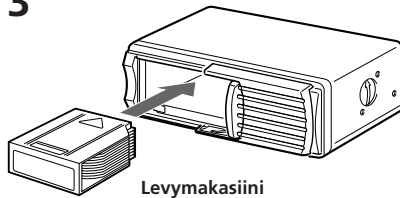

Irrottamiseksi

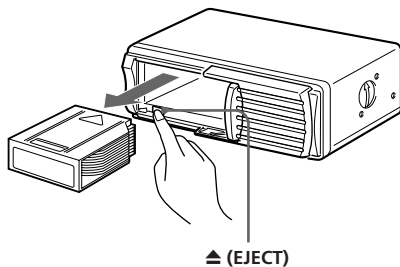

4

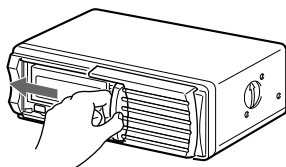

Käytä CD-vaihtajan mukana toimitettua levymakasiinia tai XA-250-makasiinia. Levymakasiinia XA-10B/XA-350 ei voi käyttää tässä laitteessa. Minkä tahansa muun kuin edellä mainitun kahden levymakasiinin käyttö saattaa aiheuttaa CD-vaihtajaan toimintavian.

Huomautus

Tällä soittimella ei voi toistaa 8 cm:n CD-levyjä.

Ellei levymakasiini lukkiudu paikalleen kunnolla.

Vedä makasiini ulos ja paina ▲. Aseta makasiini uudelleen paikalleen tämän jälkeen.

Käytä laitetta kansi kokonaan suljettuna

Ellet tee niin, CD-vaihtajan lukupäihin voi päästä sen toimintaa vaikeuttavaa likaa.

Levymakasiinia koskevia huomautuksia

- Älä säilytä levymakasiinia äärimmäisen lämpimissä ja/tai kosteissa tiloissa, kuten auton kojelaudalla tai takaikkunalla, koska se on näissä paikoissa alttiina suoralle auringonpaisteelle.
- Älä aseta kerrallaan yhdelle levylautaselle enempää kuin yksi levy, muussa tapauksessa CD-vaihtaja ja levyt saattavat vahingoittua.
- Yritä välttää levymakasiinin pudottamista ja sen kovakouraista kolhimista.

Jos levylautanen tulee ulos makasiinista

Normaalikäytössä levylautaset eivät tule ulos makasiinista. Jos jokin niistä kuitenkin pääsee ulos makasiinista, se voidaan vaivattomasti asettaa takaisin makasiiniin.

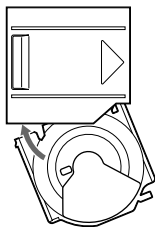

Levylautasen lovitetun osan ollessa itseäsi kohti aseta levylautasen oikea reuna sen käyttöaukkoon ja paina sen vasenta reunaa sisään, kunnes se lokahtaa paikalleen.

Huomautus

Älä aseta levylautasta ylösalaisin tai väärä puoli sisäänpäin.

Lähetystaajuuden muuttaminen

Koska tämä laite toistaa CD:n toistoäänen ULA-viritimen kautta, CD:n toistossa saattaa esiintyä häiritsevää kohinaa. Muuta siinä tapauksessa laitteesta lähetettävän moduloidun RF-signaalin taajuutta. Alkuasetus on 88,3 MHz.

- 1 Paina (SHUF/REP)-painiketta kahden sekunnin ajan, kunnes taajuus tulee näkyviin.**
- 2 Paina (DISC+) tai (DISC=)-painiketta niin monta kertaa kuin tarvitaan taajuuden valitsemiseksi.**
Joka kerta kun painat (DISC+) tai (DISC=)-painiketta, taajuus muuttuu seuraavaan tapaan:

(DISC=):

88,3 MHz → 89,9 MHz → 89,7 MHz →
89,5 MHz → 89,3 MHz → 89,1 MHz →
88,9 MHz → 88,7 MHz → 88,5 MHz →
88,3 MHz

(DISC+):

88,3 MHz → 88,5 MHz → 88,7 MHz →
88,9 MHz → 89,1 MHz → 89,3 MHz →
89,5 MHz → 89,7 MHz → 89,9 MHz →
88,3 MHz

- 3 Paina (SHUF/REP)-painiketta kahden sekunnin ajan.**

Huomautuksia

- Muuttaessasi CD-vaihtajan lähetystaajuutta, älä unohda viritää ULA-viritintä tähän uuteen lähetystaajuuteen.
- Paina johdollisen kauko-ohjaimen ►►-painiketta ennen taajuuden muuttamista, jos virta on katkaistu CD-vaihtajasta.

CD-vaihtaja

CD:n kuunteleminen

- 1 Kytke päälle autostereosi ULA-viritin.
- 2 Viritä kohdalleen valittu lähetystaajuus* autostereosi ULA-virittimellä.
* Tämän laitteen lähetystaajuus on asetettu tehtaalla taajuuteen 88,3 MHz.
Lähetystaajuutta voidaan muuttaa. (Lue sivulla 5 oleva kappale ”Lähetystaajuuden muuttaminen”)
- 3 Paina ►II.
CD:n toisto käynnistyy.
- 4 Säädä äänenvoimakkuus autostereosi äänenvoimakkuussäätimellä.
Kaikki raidat toistetaan alusta alkaen.

CD:n toiston keskeyttäminen

Paina (OFF)-painiketta

Huomautuksia

- CD:n toiston keskeytyessä kaiuttimista saattaa kuulua häiriöääniä. Niiden estämiseksi laske äänenvoimakkuutta ennen CD:n toiston keskeyttämistä.
- Jos kytket virta-avaimella autosta virran päältä ennen kuin olet lopettanut CD:n toiston, CD:n toisto jatkuu virta seuraavalla kerralla päälle kytkettäessä automaattisesta kohdasta, jossa virta katkaistiin virta-avaimella edellisellä kerralla.

Määrätyn raidan paikantaminen

— Automaattinen musiikintunnistin (AMS)

Paina CD:n toiston aikana (AMS)-säätimen jompikumpi reuna alas kerran jokaista ohitettavaa raitaa kohti.

Edeltävien raitojen paikantamiseksi



Edessäpäin olevien raitojen paikantamiseksi

Raidan määrätyn kohdan paikantaminen — Käsihaku

Paina (AMS)-säätimen jompikumpi reuna alas CD:n toiston aikana ja pidä se alaspainettuna. Päästä säädin kun olet löytänyt haluamasi kohdan.

Taaksepäin hakemiseksi



Eteenpäin hakemiseksi

Määrätyn levyn paikantaminen — Levyn valinta

Paina CD:n toiston aikana (DISC+) tai (DISC-) -painiketta kerran jokaista ohitettavaa levyä kohti.

Edessäpäin olevien levyjen paikantamiseksi

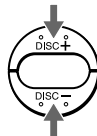

Edeltävien levyjen paikantamiseksi

Radion ja kasetin kuuntelu

Keskeytä CD:n toisto ennen kuin alat kuunnella radiota tai kasettia.

Huomautus

Älä unohda pysäyttää CD-soitinta, koska muutoin radion kuuntelussa saattaa esiintyä häiriöitä.

Raitojen toistaminen arvotussa järjestyksessä

— Satunnaissoitto

Voit valita:

- SHUF 1 - raitojen toistamiseksi parhaillaan soivalta levyiltä arvotussa järjestyksessä.
- SHUF 2 - raitojen toistamiseksi kaikilta levyiltä arvotussa järjestyksessä.

Paina (SHUF/REP) -painiketta niin monta kertaa, että haluttu asetus (SHUF 1 tai SHUF 2) ilmestyy näytölle.

Satunnaissoitto käynnistyy viiden sekunnin kuluttua.

Joka kerta kun painat (SHUF/REP) -painiketta, näyttö muuttuu seuraavaan tapaan:



Normaaliin toistoon palaamiseksi paina (SHUF/REP) -painiketta niin monta kertaa, että "SHUF" tai "REP" häviää näytöltä.

Raitojen soittaminen jatkuvalla toistolla

— Jatkuva toisto

Voit valita:

- REP 1 yhden raidan toistamiseksi jatkuvalla toistolla.
- REP 2 levyn toistamiseksi jatkuvalla toistolla.

Paina (SHUF/REP) -painiketta niin monta kertaa, että haluttu asetus (REP 1 tai REP 2) ilmestyy näytölle.

Jatkuva toisto käynnistyy viiden sekunnin kuluttua.

Joka kerta kun painat (SHUF/REP) -painiketta, näyttö muuttuu seuraavaan tapaan:

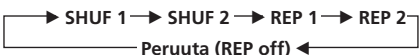

Normaaliin toistoon palaamiseksi paina (SHUF/REP) -painiketta niin monta kertaa, että "REP" tai "SHUF" häviää näytöltä.

Bassotoiston vahvistaminen

— D-bass

Voit kuunnella toistoa voimakkaalla bassokorostuksella. D-bass-toiminto korostaa matalia taajuuksia.

Bassotoisto kuulostaa selkeämmältä, vaikka lauluäänen toisto pysyykin samalla tasolla. Voit vaivattomasti vahvistaa ja säätää bassoääniä D-BASS-painiketta käyttämällä.

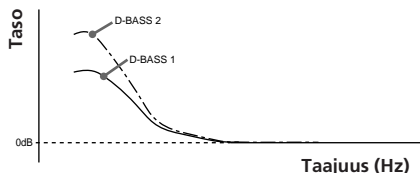

Bassokäyrän säätäminen

Paina (D-BASS) -painiketta niin monta kertaa kuin tarvitaan halutun bassokäyrän valitsemiseksi.

D-BASS-numeron suureutuessa tehosteen vaikutus kasvaa.



Huomautuksia

- Jos toistotasoa asetetaan D-bass-toiminnolla suunnilleen tasolle 4-5, bassonkorostuksen määrä vähenee särön välttämiseksi: tämä ei siis ole toimintavika. Säädä äänenvoimakkuus autostereostasi.
- Jos valitaan asetus D-BASS 2, äänen voi syntyä säröä CD-levyistä riippuen. Jos näin sattuisi käymään, valitse D-BASS tai pienennä toistotasoa.

Antotason muuttaminen

Voit valita laitteen antotason. Normaalisti laitetta käytetään tehdasasetuksena asetetulla antotasolla; muuta sitä tarvittaessa.

1 Paina (SHUF/REP)-painiketta kahden sekunnin ajan.

2 Paina (SHUF/REP)-painiketta hetken ajan.

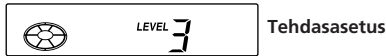

3 Paina (DISC+) tai (DISC-)-painiketta niin monta kertaa kuin tarvitaan antotason valitsemiseksi.

Antotason laskemiseksi

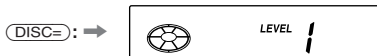

Antotason nostamiseksi

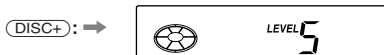

4 Paina (SHUF/REP)-painiketta kahden sekunnin ajan.

Huomautus

Jos valitset tason 4 tai 5, CD:n toistoääneen saattaa tulla säröä tai hieman kohinaa. Valitse tällöin laitteesta matalampi antotaso ja laske myös autostereosi toistotasoa.

Yleisiä käyttö-ohjeita

- Tätä laitetta ei voi käyttää sellaisen autostereon kanssa, josta puuttuu ULA-viritin.
- Jos autosi on ollut pysäköitynä suorassa auringonpaisteessa, ja lämpötila on noussut huomattavissa määrin sen sisällä, anna laitteen jäähtyä ennen sen käyttämistä.
- Ellei laitteeseen tule virtaa, tarkista ensin liitännät. Jos ne ovat kunnossa, tarkista sulake.
- Vältä CD-vaihtajan ja johdollisen kauko-ohjaimen asentamista paikkaan,
 - jonka lämpötila ylittää 55 °C.
 - joka on alttiina suoralle auringonpaisteelle.
 - joka on lähellä lämmönlähteitä (kuten lämmittimiä).
 - joka on alttiina sateelle tai kosteudelle.
 - joka on alttiina suurelle määrälle pölyä tai likaa.
 - joka on alttiina kovalle tärinälle.

Jos laitteen käytöstä on jotakin kysyttävää tai siinä ilmaantuu ongelmia, joita ei ratkaistuksi tämän käsikirjan avulla, ota yhteys lähimpään Sony myyvään liikkeeseen.

Levyjen käsittelyä koskevia huomautuksia

Likaisen tai vahingoittuneen levyn toiston aikana toistoäänessä voi esiintyä häipymiä. Parhaan mahdollisen äänenlaadun takaamiseksi käsittele levyjä seuraavia ohjeita noudattaen.

Tartu levyyn sen laidoista ja pidä levy puhtaana sekä vältä koskettamasta sen tarratonta puolta.

Näin

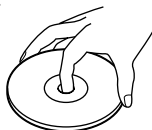

Älä liimaa levyyn paperia tai teippiä.

Ei näin



Säilytä levyjä koteloihinsa tai levymaksineissa silloin kun niitä ei käytetä. Älä altista levyjä suoralle auringonpaisteelle tai lämmönlähteille, kuten kuumailmakanavat. Älä säilytä levyjä suoraan auringonpaisteeseen pysäköidyssä autossa, jonka sisällä lämpötila voi nousta huomattavasti.

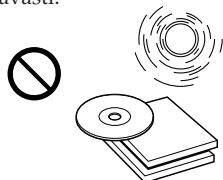

Ei näin

Puhdista levyt ennen soittamista lisävarusteena saatavalla puhdistusliinalla. Pyyhi jokainen levy puhtaaksi nuolin suuntaisesti.

Näin

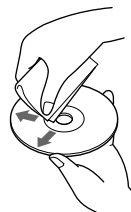

Älä käytä levyn puhdistamiseen liuottimia, kuten bentseeniä, tinneriä, kuluttajakäyttöön myytäviä puhdistusaineita tai vinyylilevyjen puhdistukseen tarkoitettuja antistaattisia sprayjä.

Tällä laitteella ei voi toistaa erikoisenmuotoisia (sydämenmuotoisia, kahdeksankulmaisia) levyjä. Niiden soittaminen saattaa aiheuttaa vian tähän laitteeseen. Älä käytä tällaisia levyjä.

Levyjä koskevia huomautuksia

Jos käytät alla olevan kuvauksen mukaisia levyjä, niissä oleva jähmeä liima-aine saattaa pysäyttää levyn pyörimisen ja aiheuttaa laitteeseen toimintavian tai vioittaa levyjäsi.

Älä käytä tässä soittimessa käytettynä ostamiasi tai vuokraamiasi CD-levyjä, joiden pinnalla on tahmeita jäänteitä (esim. irti revytyistä tarroista tai musteesta tai tarran alta esiin pursuilleesta liima-aineesta).

Levyllä on liimajäänteitä. Muste on tahmeaa.

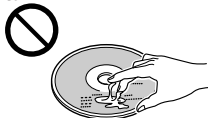

Älä käytä vuokra-CD:itä, joiden tarrat ovat vanhoja ja irtoamassa.

Nimitarrat ovat irtoamisillaan, paljastaen tahmean pinnan.

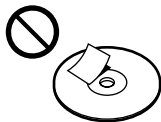

Älä käytä CD:itä, joihin on kiinnitetty uusia nimi- tai muita tarroja.

Levyyn on kiinnitetty tarroja.

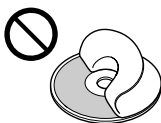

Älä käytä CD:itä, joihin on kiinnitetty nimitai muita tarroja.

Tällaisten levyjen käytöstä voi seurata seuraavia vikoja:

- Levyn poistaminen ei onnistu (mikä johtuu etiketin tai tarran laidan irtoamisesta, mikä taas saattaa jumiuttaa poistomekanismin).
- Audiodatan lukemisen epäonnistuminen (esim. toistossa esiintyvät hyppäykset tai toiston epäonnistuminen kokonaan), mikä johtuu etiketin tai tarran kutistumisesta lämmön johdosta, jolloin seurauksena voi olla levyn vääntymisen.
- Muiden levymakasiinin levyjen vioittuminen.

CD-R-/RW-levyjä koskevia huomautuksia

Tällä laitteella voi toistaa äänentoistoon tarkoitettuja CD-R-levyjä (kertatallenteisia CD:itä).

Tarkista, onko levyllä tämä, audiotuotteen tarkoitettua CD-R-levyä tarkoittava merkintä.



Tämä merkintä merkitsee, että levyä ei ole tarkoitettu käytettäväksi audiotuotteen soittimissa.



Tällä laitteella ei voi soittaa kaikkia CD-R-levyjä (riippuen laitteesta, jolla levy on äänitetty tai levyn kunnosta).

Viimeisteleättömiä CD-R-levyjä ei voida toistaa.*

Tällä soittimella ei voi toistaa CD-RW-levyjä (jatkuvatallenteisia CD-levyjä).

* CD-R-levyn toistamiseen audio-CD-laitteella tarvittava prosessi.

Kosteuden tiivistyminen

CD-soittimen lukupäihin voi tiivistyä sateisella ilmalla tai hyvin kosteassa ilmastossa kosteutta. Jos näin käy, laite ei toimi kunnolla. **Poista tällöin levy ja anna laitteen "kuivua" noin tunnin ajan kosteuden haihduttamiseksi.**

Huolto ja kunnossapito

Sulakkeen vaihto

Jos sulake palaa, tarkista ensin virtaliitäntä ja vaihda sitten sulake. Jos sulake palaa uudestaan vaihdon jälkeen, voi vika olla itse laitteessa. Ota tällöin yhteys lähimpään Sony myyvään liikkeeseen.

Varoitus

Käytä ampeeriluvultaan laitteessa käytettäväksi ilmoitettua sulaketta. Ampeeriarvoltaan ilmoitettua suuremman sulakkeen käyttö voi aiheuttaa laitteeseen vaikeasti korjattavia vikoja.

Säädinten sijainti

Johdollinen kauko-ohjain (RM-X82RF)

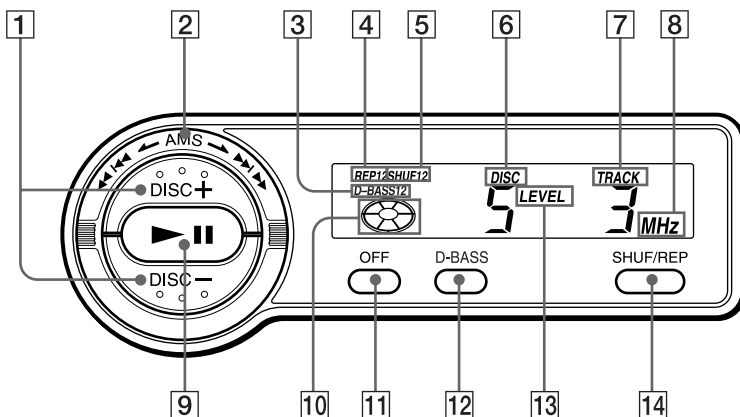

Lue yksityiskohtaisempia tietoja nimen jälkeisiltä sivuilta.

- 1** DISC-painikkeet (levyn valinta) 5, 6, 8
- 2** AMS-säädin (Automaattinen musiikintunnistin/manuaalinen haku) 6
- 3** D-BASS-ilmaisim 7
- 4** REP-ilmaisim (jatkuva toisto)
- 5** SHUF-ilmaisim (satunnaissoitto)
- 6** DISC-ilmaisim (levynumero)
Näytöllä näkyvä levyn numero tarkoittaa levymakasiinin numeroa.
- 7** TRACK-ilmaisim (raitanumero)
- 8** MHz-ilmaisim (taajuus)
- 9** ►|| -painike (toisto/tauko) 5, 6
Jos painiketta painetaan CD:n toiston aikana, CD-soitin siirtyy taukotilaan. Jos painiketta painetaan nyt uudelleen, CD:n toisto käynnistyy uudestaan.
- 10** Toisto/tauko-ilmaisim
Kiertää kehää CD:n toiston aikana ja alkaa vilkkua taukopainikkeen painamisen jälkeen.
- 11** OFF-painike 6
- 12** D-BASS-painike 7
- 13** LEVEL-ilmaisim (toistotaso)
- 14** SHUF/REP-painike (satunnaissoitto/jatkuva toisto/ohjaustilan asetus) 5, 7, 8

Tekniset tiedot

CD-vaihtaja (CDX-454RF)

Järjestelmä	Compact disc digital audio -järjestelmä
Lähetystaajuus	88,3 MHz/88,5 MHz/ 88,7 MHz/88,9 MHz/ 89,1 MHz/89,3 MHz/ 89,5 MHz/89,7 MHz/ 89,9 MHz (vaihdeettava)
Tulo/lähtöliitännät	Johdollinen kauko-ohjain (8-pinninen) RF-signaalin (FM) toisto
Virrankulutus	Virransyöttö (3-pinninen) 800 mA (toisto) 800 mA (levyä ladattaessa/ poistettaessa)
Käyttölämpötila	-10 - +55°C
Mitat	262 × 90 × 185 mm (l/k/s)
Paino	Noin 2,1 kg

Relerasia

Tulo/lähtö	Antennin tuloliitäntä Antennin lähtöliitäntä CD-vaihtajan tulojohto
Mitat	Noin 40 × 40 × 27 mm (l/k/s) paino
Noin	140 g

Johdollinen kauko-ohjain (RM-X82RF)

Mitat	Noin 122 × 36,5 × 15,5 mm (l/k/s)
Paino	Noin 255 g

Yleistä

Käyttöjännite	12 V:n tasavirta, autonakku (miinusmaa)
Toimitetut lisätarvikkeet	Levykasiini (1) Liitäntä- ja asennusosat (1 sarja)
Valinnaiset lisätarvikkeet	Levykasiini XA-250

Ulkonäköä ja teknisiä yksityiskohtia voidaan muuttaa ilman ennakoilmoitusta.

Vianetsintäopas

Seuraava viantarkistusluettelo auttaa sinua selvittämään useimmat laitteen käytön yhteydessä mahdollisesti ilmenevät ongelmat.

Tarkista ennen tarkistuslistan läpikäymistä liitännät ja käyttötoiminnot.

Yleistä

Ongelma	Syy/Ratkaisu
Laite ei toimi.	<ul style="list-style-type: none">• Sisäänrakennetussa mikrotietokoneessa on toimintahäiriö. → Paina CD-vaihtajan nollauspainiketta (reset).• Liitäntäjohtoja ei ole kytketty kunnolla.
Ääni hyppii.	<ul style="list-style-type: none">• CD-vaihtaja on asennettu epävakaaseen paikkaan. → Asenna se toiseen, vakaampaan asennuspaikkaan.• CD on likainen tai viallinen. → Puhdista CD tai vaihda se toiseen.
Levymakasiini ei ole lukkiutunut kiinni CD-vaihtajaan.	Vedä makasiini ulos ja paina ▲. Aseta makasiini uudelleen paikalleen tämän jälkeen, kunnes se lukittuu kunnolla kiinni vaihtajaan.

Vikailmaisimet

Seuraava ilmaisin vilkkuu noin viiden sekunnin ajan.

Näyttö	Syy	Ratkaisu
<i>E-01</i>	Levymakasiinia ei ole asetettu CD-vaihtajaan.	Aseta levyillä varustettu levymakasiini CD-vaihtajaan.
<i>E-02</i>	Levymakasiinissa ei ole levyä.	Ota makasiini ulos ja aseta siihen CD-levyjä.
<i>E-04</i>	CD on likainen. CD on asetettu makasiiniin väärin päin.	Puhdista CD. Aseta CD makasiiniin kunnolla.
<i>E-99</i>	CD-vaihtajaa ei voida käyttää jonkin vian takia.	Paina CD-vaihtajan nollauspainiketta (reset).

Elleivät yllä annetut ohjeet poista vikaa, ota yhteys lähimpään Sonya myyvään liikkeeseen.

Säkerhetsanvisningar

CLASS 1
LASER PRODUCT

Etiketten CLASS 1 LASER PRODUCT finns på baksidan.

CAUTION—INVISIBLE LASER RADIATION WHEN OPEN
DO NOT STARE INTO BEAM OR
VIEW DIRECTLY WITH OPTICAL INSTRUMENTS

Denna etikett finns på enhetens invändiga chassi.

Välkommen!

Tack för att du köpt en Sony cd-växlare. Med den här enheten kan du lyssna på flera olika cd-skivor.

CDX-454RF är en cd-växlare som består av en fjärrkontroll med sladd, en relälåda och en cd-växlare. Cd-växlaren modulerar ljudsignaler till RF-signaler (radiofrekvens) så de kan tas emot av FM-tunern i bilstereon. Du kan därför lyssna på cd-skivor med din bilstereo även om du inte har några ingångar för en cd-spelare.

- Kompakt och ytsparande cd-växlare för vertikal, horisontell, upphängd eller lutande installation i bil.
- Försedd med en fjärrkontroll med sladd som gör att du kan kontrollera cd-växlaren när den är installerad i bilens bagageutrymme.
- **Funktion för upprepad uppspelning** av ett spår eller en skiva.
- **Funktion för blandad uppspelning** av spåren på en skiva eller alla skivor i slumpvis ordning.
- **D-BASS-funktion** för dynamisk förstärkning av basljud.

Innehållsförteckning

Komma igång

Återställa enheten	4
Förbereda cd-växlaren	4
Ändra överföringsfrekvens	5

Cd-växlare

Lyssna på en cd-skiva	6
Spela spår i slumpmässig ordning	
— Shuffle Play	7
Spela upp spår upprepade gånger	
— Repeat Play	7
Förstärka basljudet	
— D-bass	7
Ändra uteffektnivå	8

Ytterligare information

Säkerhetsanvisningar	9
Om hantering av skivor	9
Underhåll	10
Kontrollernas placering	11
Tekniska data	12
Felsökningsguide	13

Komma igång

Återställa enheten

Innan du använder enheten första gången och efter att du har bytt bilbatteri, måste du återställa enheten.

Tryck på återställningsknappen med ett spetsigt föremål, t.ex. en kulspetspenna eller liknande.

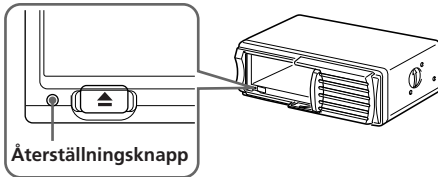

Förbereda cd-växlaren

1

Med sidan med pil vänd uppåt

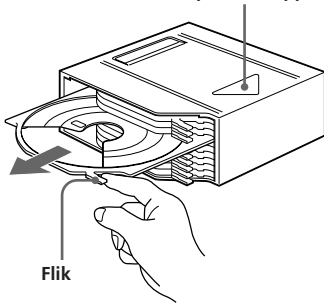

Yta med etikett uppåt

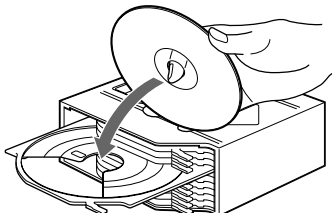

10 skivor, en i varje fack

2

Tryck för att lossa luckan.

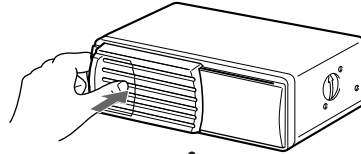

Skjut upp den.

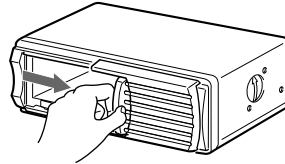

Observera!

För att undvika skador, stoppa inte in handen i cd-växlaren.

3

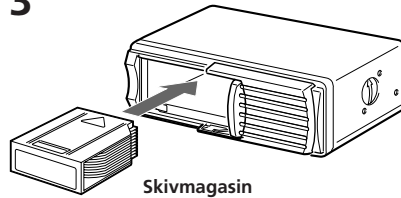

Så här tar du bort magasinet

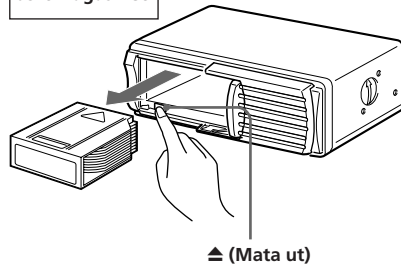

4

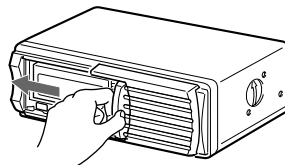

Använd det medföljande skivmagasinet eller skivmagasin XA-250. Skivmagasin XA-10B/ XA-350 kan inte användas med den här enheten. Om du använder andra magasin kan det skada enheten.

Observera!

Det går inte att använda 8 cm cd-skivor.

Om skivmagasinet inte låses på rätt sätt

Ta ut skivmagasinet, tryck på  och sätt in det igen.

Använd enheten med luckan helt stängd

I annan fall kan främmande föremål komma in i enheten och skada linsen inuti cd-växlaren.

Om skivmagasinet

- Lämna inte skivmagasinet på platser med höga temperaturer och hög luftfuktighet, t.ex. på instrumentbrädan i en bil eller i bakrutan där skivmagasinet kan utsättas för direkt solljus.
- Placera inte mer än en skiva åt gången i ett fack. Om du gör det kan cd-växlaren och skivorna skadas.
- Tappa inte skivmagasinet och utsätt det inte för kraftiga stötar.

När facket matas ut

Facken kommer normalt inte ut ur skivmagasinet. Om de däremot dras ut från skivmagasinet är de lätta att föra in.

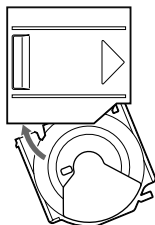

Med den avskurna delen av facket mot dig, för in fackets högra hörn i platsen och tryck därefter på det vänstra hörnet tills det klickar på plats.

Observera!



För inte in facket upp och ner eller åt fel håll.

Ändra överföringsfrekvens

Eftersom den här enheter bearbetar cd-ljud via en FM-tuner kan vissa ljudstörningar uppstå. Ändra i så fall frekvensen för den modulerade RF-signalen som sänds från enheten. Ursprunglig inställning är 88,3 MHz.

1 Tryck på  under två sekunder tills frekvensen visas.

2 Tryck upprepade gånger på  eller  för att välja frekvens.

Varje gång du trycker på  eller , ändras frekvensen enligt följande:

 :
88,3 MHz → 89,9 MHz → 89,7 MHz →
89,5 MHz → 89,3 MHz → 89,1 MHz →
88,9 MHz → 88,7 MHz → 88,5 MHz →
88,3 MHz

 :
88,3 MHz → 88,5 MHz → 88,7 MHz →
88,9 MHz → 89,1 MHz → 89,3 MHz →
89,5 MHz → 89,7 MHz → 89,9 MHz →
88,3 MHz

3 Tryck på  under två sekunder.

Observera!

- Om du ändrar överföringsfrekvensen på enheten, kontrollera att du ställer in FM-tunern på den nyss valda frekvensen.
- Tryck på  på fjärrkontrollen innan du ändrar frekvens om strömmen till enheten är frånslagen.

Cd-växlare

Lyssna på en cd-skiva

- 1 Starta bilstereons FM-tuner.
- 2 Ställ in den valda överföringsfrekvensen* med bilstereons FM-tuner.

* Enhetens frekvens ställs på 88,3 MHz på fabriken.

Du kan ändra frekvens. (Se "Ändra överföringsfrekvens" på sidan 5).

- 3 Tryck på ►||. Enheten börjar spela upp cd-skivan.
- 4 Justera volymen med bilstereons volymkontroll. Alla spår spelas upp från början.

Avbryta uppspelning av en cd-skiva

Tryck på (OFF).

Observera!

- Du kan höra störningar från högtalarna när du avbryter uppspelning av en cd-skiva. Vrid ner volymen innan du avbryter uppspelningen för att undvika detta.
- Om du slår av tändningen på bilen utan att avbryta uppspelningen, fortsätter enheten från samma punkt när du slår på tändningen igen.

Söka ett visst spår

— Automatic Music Sensor (AMS)

Tryck ner en av sidorna på (AMS) när du spelar upp en cd-skiva, en gång för varje spår som du vill hoppa över.

Söka föregående spår



Söka efterföljande spår

Söka en viss punkt på ett spår

— Manuell Sökning

Tryck och håll nere valfri sida på (AMS) när du spelar upp en cd-skiva. Släpp kontrollen när du har hittat önskad punkt.

Söka bakåt



Söka framåt

Söka en specifik skiva

— Välja skiva

Tryck på när du spelar upp en skiva, en gång för varje skiva du vill hoppa över.

Söka efterföljande skivor

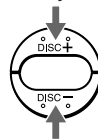

Söka föregående skivor

Lyssna på radion eller ett band

Innan du börjar lyssna på radion eller ett band kontrollera att du avbrutit uppspelning av cd-skivan.

Observera!

Kontrollera att du avbrutit uppspelning av cd-skiva, i annat fall kan du få vissa störningar i radiomottagningen.

Spela spår i slumpmässig ordning — Shuffle Play

Du kan välja:

- SHUF 1 för att spela upp spåren på aktuell skiva i slumpmässig ordning.
- SHUF2 för att spela upp alla skivor i slumpmässig ordning.

Tryck upprepade gånger på (SHUF/REP) tills önskad inställning visas (SHUF 1 eller SHUF2).

Efter fem sekunder startar blandad uppspelning.

Varje gång du trycker på (SHUF/REP) ändras displayen enligt följande:

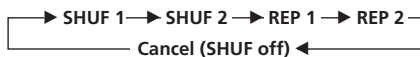

Tryck upprepade gånger på (SHUF/REP) tills SHUF eller REP försvinner, om du vill återgå till normalt uppspelningsläge.

Spela upp spår upprepade gånger

— Repeat Play

Du kan välja:

- REP 1 för att upprepa ett spår.
- REP 2 för att upprepa en skiva.

Tryck upprepade gånger på (SHUF/REP) tills önskad inställning visas (REP 1 eller REP 2).

Efter fem sekunder startar upprepad uppspelning.

Varje gång du trycker på (SHUF/REP) ändras displayen enligt följande:

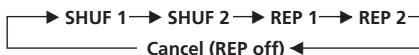

Tryck upprepade gånger på (SHUF/REP) tills SHUF eller REP försvinner, om du vill återgå till normalt uppspelningsläge.

Förstärka basljudet

— D-bass

Du kan lyssna på kraftfullt basljud. D-bass-funktionen förstärker de lägre frekvenssignalerna.

Du kan höra baslinjen tydligare även om volymen är densamma. Du kan lätt framhäva och justera basljudet med knappen D-BASS.

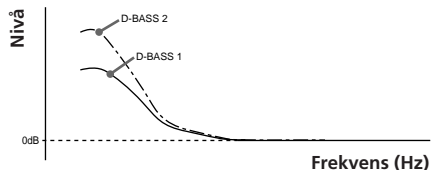

Justera baskurvan

Tryck upprepade gånger på (D-BASS) för att välja önskad baskurva.

Effekten ökar med D-BASS-värdet.

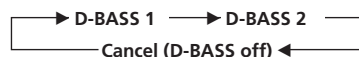

Observera!

- När du ändrar uteffektnivån från 4 till 5 medan du använder funktionen D-bass minskar basförstärkningen för att undvika störningar; detta är emellertid inte ett fel. Justera volymen med bildstereon.
- När du väljer D-BASS 2 kan du höra störningar beroende på cd-skivan som spelas. Om detta inträffar välj D-BASS eller vrid ner uteffektnivån.

Ändra uteffektnivå

Du kan välja uteffektnivå från enheten. Enheten används normalt med den ursprungliga inställningen; ändra nivån vid behov.

1 Tryck på **(SHUF/REP)** under två sekunder.

2 Tryck kort på **(SHUF/REP)**.

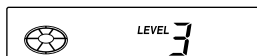

Ursprunglig
inställning

3 Tryck upprepade gånger på **(DISC+)** eller **(DISC-)** för att välja uteffektnivå.

Minska uteffektnivån

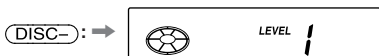

Öka uteffektnivån



4 Tryck på **(SHUF/REP)** under två sekunder.

Observera!

När du väljer nivå 4 eller 5 kan ljudet från cd-skivan förvrängas eller så kan du höra störningar. Välj i så fall en lägre uteffektnivå på enheten och vrid ner volymen på bilstereon.

Säkerhetsanvisningar

- Den här enheten kan inte användas med en bilstereo utan FM-tuner.
- Om bilen har stått parkerad i direkt solljus och temperaturen inuti bilen har blivit mycket hög, låt anläggningen svalna innan du använder den.
- Om du inte får någon ström till utrustningen, kontrollera först anslutningarna. Om allt ser ut som det ska, kontrollera säkringen.
- Undvik att installera cd-växlaren och fjärrkontrollen på platser som:
 - utsätts för temperaturer överstigande 55°C.
 - utsätts för direkt solljus.
 - är nära värmekällor (t.ex. bilvärmare)
 - utsätts för regn eller fukt.
 - är väldigt dammiga eller smutsiga.
 - utsätts för häftiga vibrationer.

Om du har några frågor eller problem som rör enheten och som inte tas upp i bruksanvisningen, kontaktar du närmaste Sony-återförsäljare.

Om hantering av skivor

En smutsig eller felaktig skiva kan göra att ljudet bortfaller när du spelar den. För att lyssna på optimalt ljud, hantera skivan på följande sätt.

Håll i kanterna på skivan och håll den ren, rör inte den icke-etikerterade ytan.

På det här sättet

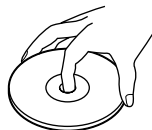

Fäst inte papper eller tejp på skivan.

Inte på det här sättet

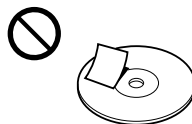

Förvara skivorna i skivfodralen eller i skivmagasinet när de inte används. Utsätt inte skivorna för direkt solljus eller värmekällor som varmluftskanaler. Lämna inte skivor i en bil som parkerats i direkt solljus där temperaturen inuti bilen kan stiga avsevärt.

Inte på det här sättet



Rengör skivorna med en rengöringsduk innan du spelar dem. Torka varje skiva i pilens riktning.

På det här sättet

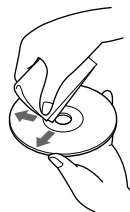

Använd inte lösningsmedel som bensen, tinner, rengöringsmedel eller antistatisk spray som är avsedd för vinylskivor.

Skivor med ovanliga former (hjärtformade, åttakantiga, etc.) kan inte spelas i enheten. Gör man det kan det skada enheten. Använd inte den typen av skivor.

Om skivor

Om du använder skivor som beskrivs nedan kan klibbiga rester göra att skivan slutar spela och kan orsaka skada eller förstöra dina skivor.

Använd inte skivor som du köpt i andra hand eller hyrskivor som har klibbiga rester på ytan (t.ex. från borttagna klistermärken eller från bläck eller klister från klistermärken).

Det finns klisterrester.

Bläck är klibbigt.



Använd inte hyr-cd-skivor med gamla klistermärken som har börjat lossna.

Klistermärken som börjar lossna, lämnar klisterrester.

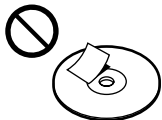

Använd inte skivor med fastsatta etiketter eller klistermärken.

Skivor med

påklistrade etiketter.

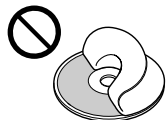

Använd inte skivor med etiketter eller klistermärken på.

Följande fel kan uppstå om du använder sådana skivor:

- Skivan kan inte matas ut (eftersom en etikett eller ett klistermärke har lossnat och fastnat i utmatningsmekanismen).
- Ljudinformation på skivan kan inte läsas (t.ex. spår hoppas över vid uppspelning eller uppspelningen fungerar inte alls) eftersom skivan har blivit sned när en etikett eller ett klistermärke har krympt av värme.
- Skada på andra skivor i skivmagasinet.

Om cd-r/cd-rw-skivor

Det går att spela upp inspelningsbara ljud-cd-skivor (cd-r) på denna enhet.

Leta efter denna märkning som finns på inspelningsbara ljud-cd-skivor.



Denna märkning anger att en skiva inte är avsedd för ljud.



Vissa inspelningsbara cd-skivor (beroende på utrustningen som använts vid inspelningen samt på skivkvaliteten) fungerar inte med denna enhet.

Du kan inte spela upp en cd-r-skiva som inte är avslutad*.

Du kan inte spela cd-rw-skivor (cd-skivor som du kan skriva på flera gånger).

** En process som är nödvändig för att en inspelningsbar cd-skiva ska kunna spelas upp på en cd-spelare.*

Kondens

När det regnar eller i områden med hög fuktighet kan kondens samlas på linsen i enheten och hindra normal funktion. När så inträffar, **ta bort skivmagasinet och vänta cirka en timme tills kondensen har avdunstat.**

Underhåll

Byta säkring

Om en säkring går kontrollera elanslutningarna och byt ut säkringen. Om säkringen går igen efter byte, kan det finnas ett internt fel. Kontakta i så fall närmaste Sony-återförsäljare.

Varning!

Använd en säkring märkt med rätt amperetal. Om du använder en säkring med högre amperetal kan det orsaka allvarlig skada.

Kontrollernas placering

Fjärrkontroll med sladd (RM-X82RF)

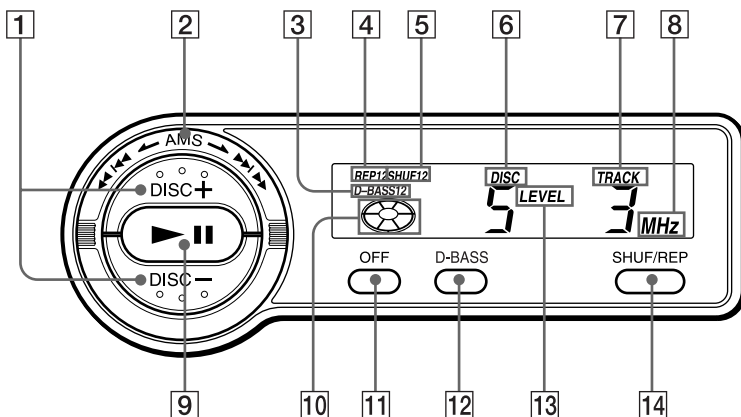

För mer information se de angivna sidorna.

- 1 DISC-knapp (välja skiva) 5, 6, 8
- 2 AMS-kontroll (Automatic Music Sensor/ manuellt sökning) 6
- 3 D-BASS-indikering 7
- 4 REP-indikering (upprepad uppspelning)
- 5 SHUF-indikering (blandad uppspelning)
- 6 DISC-indikering (skivnummer)
Det angivna skivnumret motsvarar skivnumret i skivmagasinet.
- 7 TRACK-indikering (spårnummer)
- 8 MHz-indikering (frekvens)
- 9 ►||-knapp (spela/paus) 5, 6
Om du trycker på knappen när du spelar en cd-skiva pausas uppspelningen. Om du trycker på knappen en gång till fortsätter enheten spela upp cd-skivan.
- 10 Indikering för spela/paus
Snurrar när du spelar en cd-skiva och blinkar när uppspelningen är pausad.
- 11 OFF-knapp 6
- 12 D-BASS-knapp 7
- 13 LEVEL (uteffektnivå)-indikering
- 14 SHUF/REP-knapp (blandad uppspelning/upprepad uppspelning/kontrolläge) 5, 7, 8

Tekniska data

Cd-växlare (CDX-454RF)

System	Cd-ljudsystem
Överföringsfrekvens	88,3 MHz/88,5 MHz/ 88,7 MHz/88,9 MHz/ 89,1 MHz/89,3 MHz/ 89,5 MHz/89,7 MHz/ 89,9 MHz (omkopplingsbar)
In-/utterminaler	Fjärrkontroll med sladd (8 stift) RF-signalutgång (FM) Strömkontakt (3 stift)
Strömförbrukning	800 mA (vid uppspelning) 800 mA (inmatning/ utmatning av skiva)
Driftstemperatur	-10°C till +55°C
Dimensioner	Cirka 262 × 90 × 185 mm (w/h/d)
Vikt	Cirka 2,1 kg

Relälåda

In-/utgång	Interterminal för antenn Utkabel för antenn Inkabel för cd-växlare
Dimensioner	Cirka 40 × 40 × 27 mm (b/h/d)
Vikt	Cirka 140 g

Fjärrkontroll med sladd (RM-X82RF)

Dimensioner	Cirka 122 × 36,5 × 15,5 mm (b/h/d)
Vikt	Cirka 255 g

Allmänt

Strömkrav	bilbatteri 12 V likström (negativ jord)
Medföljande tillbehör	Skivmagasin (1) Delar för installation och anslutningar (1 uppsättning)
Tillbehör som kan köpas	Skivmagasin XA-250

Rätt till ändringar utan föregående meddelande förbehålles.

Felsökningsguide

Följande kontrollista innehåller lösningar för de flesta problem som kan uppstå med enheten. Innan du börjar gå igenom kontrollistan nedan, se inkopplings- och driftsinstruktionerna.

Allmänt

Fel	Orsak/åtgärd
Enheten fungerar inte.	<ul style="list-style-type: none">• Den inbyggda mikrodatoren fungerar inte. → Tryck på cd-växlarens återställningsknapp.• Anslutningskablarna är inte rätt inkopplade.
Ljudet avbryts.	<ul style="list-style-type: none">• Cd-växlaren har installerats på olämplig plats. → Återinstallera enheten på en stabil plats.• Cd-skivan är smutsig eller dålig. → Rengör eller byt ut den.
Skivmagasinet är inte låst i cd-växlaren.	Ta ut skivmagasinet, tryck på  och för in skivmagasinet tills det låses på plats.

Felmeddelanden

Följande indikeringar blinkar i cirka fem sekunder.

Teckenfönster	Orsak	Lösning
<i>E-01</i>	Skivmagasinet har inte satts in i cd-växlaren.	Sätt i skivmagasinet med cd-skivor i cd-växlaren.
<i>E-02</i>	Det finns inte någon skiva i skivmagasinet.	Ta ut skivmagasinet och sätt i cd-skivor.
<i>E-04</i>	Cd-skivan är smutsig Cd-skivan är isatt upp och ner.	Rengör cd-skivan. Sätt i cd-skivan på rätt sätt.
<i>E-99</i>	Cd-växlaren fungerar inte på grund av något problem.	Tryck på cd-växlarens återställningsknapp.

Om lösningarna ovan inte hjälper eller förbättrar situationen, kontakta närmaste Sony-återförsäljare.

Sony  line <http://www.sony-europe.com>

Sony Corporation

Printed in Sweden
