

# SONY®

4-284-500-31(1)



IEB4

CZ

## FM/MW/LW autorádio s CD přehrávačem

SK

## FM/MW/LW autorádio s CD prehrávačom

Zrušení ukázkového režimu (DEMO) - viz strana 5.  
Zrušenie predvážacieho režimu (DEMO) pozri na str. 5.





CZ

# FM/MW/LW autorádio s CD přehrávačem

Zrušení ukázkového režimu (DEMO) - viz strana 5.



Z bezpečnostních důvodů nainstalujte tento přístroj do palubní desky vozidla. Popis instalace a zapojení naleznete v příložené příručce pro instalaci/zapojení.

**CLASS 1  
LASER PRODUCT**

Tento štítek je umístěn na spodní straně přístroje.

**Poznámka pro zákazníky: následující informace platí pouze pro zařízení prodávaná v zemích uplatňujících směrnice EU**

Výrobce tohoto výrobku je společnost Sony Corporation, 1-7-1 Konan, Minato-ku, Tokio, 108-0075 Japonsko. Autorizovaným zástupcem pro elektromagnetickou kompatibilitu (EMC) a bezpečnost výrobku je společnost Sony Deutschland GmbH, Hedelfinger Strasse 61, 70327 Stuttgart, Německo. V případě jakýchkoliv záležitostí týkajících se opravy nebo záruky se prosím obraťte na kontaktní adresy uvedené v samostatné servisní nebo záruční dokumentaci.



**Likvidace starých elektrických a elektronických zařízení (platí v zemích Evropské unie a dalších evropských zemích se systémem tříděného odpadu)**

Tento symbol na výrobku nebo na jeho obalu znamená, že s tímto výrobkem nesmí být zacházeno jako s běžným domovním odpadem. Místo toho je třeba tento výrobek odnést na příslušné sběrné místo, kde bude provedena recyklace takového elektrického a elektronického zařízení. Zajištěním správné likvidace výrobku předejete možným negativním vlivům na životní prostředí a lidské zdraví, které se mohou v opačném případě projevit jako důsledek nesprávné manipulace při likvidaci tohoto výrobku. Recyklace materiálů přispívá k ochraně přírodních zdrojů. Se žádostí o podrobnější informace o recyklaci tohoto výrobku se prosím obračete na místní úřady, místní služby pro sběr domovního odpadu nebo na obchod, kde jste výrobek zakoupili.

ZAPPIN a Quick-BrowZer jsou obchodní značky společnosti Sony Corporation.

Windows Media je registrovaná obchodní značka nebo obchodní značka společnosti Microsoft Corporation v USA anebo jiných zemích.

Tento výrobek obsahuje technologii chráněnou určitými právy na ochranu duševního vlastnictví společnosti Microsoft. Používání nebo rozšiřování takové technologie mimo tento výrobek bez příslušné licence od společnosti Microsoft je zakázáno.

Vlastníkem licence a patentů k technologii kódování zvuku MPEG Layer-3 jsou společnosti Fraunhofer IIS a Thomson.

**Varování v případě, že zapalování vašeho vozidla nemá polohu ACC (elektrické příslušenství)**

Nezapomeňte nastavit funkci Auto Off (Automatické vypnutí) (strana 17).

Po vypnutí přístroje bude přístroj po uplynutí nastavené doby automaticky zcela odpojen od napájení, což zabraňuje vybití akumulátoru. Pokud funkci Auto Off (Automatické vypnutí) nenastavíte, pak při každém vypnutí zapalování stisknete tlačítko **(SOURCE/OFF)** (Zdroj/vypnout) a podržte jej stisknuté tak dlouho, dokud displej nezhasne.

# Obsah

|  |    |
|--|----|
| Začínáme .....   | 5  |
| Zrušení režimu DEMO (Ukázkový režim) .....                                 | 5  |
| Nastavení hodin .....  | 5  |
| Odejmutí předního panelu .....   | 5  |
| Umístění ovládacích prvků .....  | 6  |
| Přístroj .....   | 6  |
| Rádio .....  | 8  |
| Ukládání a příjem stanic .....   | 8  |
| RDS .....  | 8  |
| CD .....   | 10 |
| Přehrávání disku .....   | 10 |
| USB zařízení .....   | 11 |
| Přehrávání z USB zařízení .....  | 11 |
| Vyhledávání a přehrávání skladeb .....                                     | 12 |
| Přehrávání skladeb v různých režimech .....                                | 12 |
| Vyhledávání skladby podle názvu — Quick-BrowZer™ .....                     | 12 |
| Vyhledávání skladby prostřednictvím poslechu úseků skladeb — ZAPPIN™ ..... | 13 |
| Nastavení zvuku a nabídka nastavení .....                                  | 14 |
| Změna nastavení zvuku .....  | 14 |
| Použití propracovaných zvukových funkcí — Advanced Sound Engine .....      | 14 |
| Úprava položek nastavení .....   | 16 |
| Používání přídavných zařízení .....  | 18 |
| Externí audio zařízení .....   | 18 |
| Dálkový ovladač RM-X114 .....  | 18 |
| Doplňující informace .....   | 19 |
| Bezpečnostní upozornění .....  | 19 |
| Údržba .....   | 20 |
| Technické údaje .....  | 21 |
| Řešení problémů .....  | 22 |

## Začínáme

### Zrušení režimu DEMO (Ukázkový režim)

Můžete zrušit ukázkový režim, který se zobrazuje, pokud je přístroj vypnutý.

- 1 Stiskněte a podržte výběrové tlačítko.**  
Zobrazí se nabídka pro nastavení.
- 2 Pomocí otočného ovladače zobrazte položku „DEMO“ (Ukázkový režim) a potom ovladač stiskněte.**
- 3 Pomocí otočného ovladače vyberte možnost „DEMO-OFF“ (Ukázkový režim vyp.) a potom ovladač stiskněte.**  
Nastavení je dokončeno.
- 4 Stiskněte tlačítko ↵ (BACK) (Zpět).**  
Displej se vrátí do režimu normálního přehrávání/příjmu.

### Nastavení hodin

Čas na hodinách se zobrazuje ve 24hodinovém digitálním formátu.

- 1 Stiskněte a podržte výběrové tlačítko.**  
Zobrazí se nabídka pro nastavení.
- 2 Pomocí otočného ovladače zobrazte položku „CLOCK-ADJ“ (Nastavení hodin) a potom ovladač stiskněte.**  
Začne blikat indikace hodin.
- 3 Pomocí otočného ovladače nastavte hodiny a minuty.**  
Pro přepínání mezi číslicemi stiskněte tlačítko (SEEK) -/+ (Vyhledávání).
- 4 Po nastavení minut stiskněte výběrové tlačítko.**  
Nastavení je dokončeno a hodiny se spustí.

Pro zobrazení hodin stiskněte tlačítko (DSPL) (Zobrazení).

### Odejmutí předního panelu

Přední panel přístroje můžete odejmout a předejít tak krádeži přístroje.

- 1 Podržte stisknuté tlačítko (SOURCE/OFF) (Zdroj/vypnout).**  
Přístroj se vypne.
- 2 Stiskněte tlačítko  a vytáhněte přední panel směrem k sobě.**

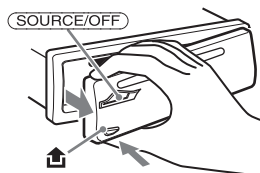

### Výstražný alarm

Pokud vypnete zapalování vozidla a neodejmete přední panel přístroje, ozve se na několik sekund výstražný alarm. Výstražný alarm uslyšíte pouze v případě, že používáte vestavěný zesilovač.

### Poznámka

Nevystavujte přední panel horku, vysokým teplotám nebo vlhkosti. Nenechávejte přední panel v zaparkovaném vozidle nebo na palubní desce/zadním panelu.

### Nasazení předního panelu

Nasadte část (A) předního panelu na část (B) na přístroji (viz obrázek) a zatlačte na levou část tak, aby zacvakla do správné polohy.

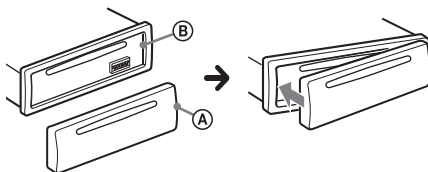

# Umístění ovládacích prvků

## Přístroj

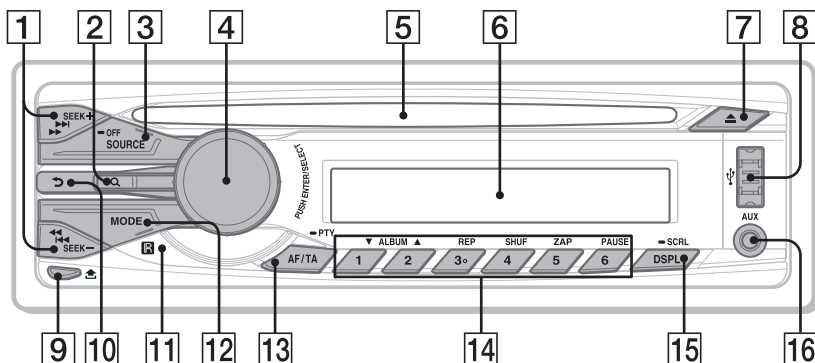

Tato část uvádí pokyny týkající se základního ovládání a umístění ovládacích prvků.

### 1 Tlačítka SEEK +/- (Vyhledávání)

#### Rádio:

Pro automatické ladění stanic (stiskněte); ruční vyhledání stanice (stiskněte a podržte).

#### CD/USB:

Pro přeskočení skladby (stiskněte); souvislé přeskakování skladeb (stiskněte a pak během 1 sekundy znovu stiskněte a podržte); rychlý posun ve skladbě vzad/vpřed (stiskněte a podržte).

### 2 Tlačítko Q (BROWSE) (Procházet)

strana 12

Pro aktivaci režimu Quick-BrowZer™.

### 3 Tlačítko SOURCE/OFF (Zdroj/vypnout)

Stiskněte pro zapnutí napájení/změnu zdroje (rádio/CD/USB/AUX). Stiskněte a podržte 1 sekundu pro vypnutí napájení. Stiskněte a podržte více než 2 sekundy pro vypnutí napájení i displeje.

### 4 Otočný ovladač/výběrové tlačítko

strana 14, 16

Pro nastavení hlasitosti (otočte); výběr položek nastavení (stiskněte a otočte).

### 5 Otvor pro disk

Vložte disk (potištěnou stranou nahoru), spustí se přehrávání.

### 6 Okno displeje

### 7 Tlačítko ▲ (vysunout)

Pro vysunutí disku.

### 8 USB konektor, strana 11

### 9 Tlačítko □ (uvolnění předního panelu) strana 5

### 10 Tlačítko ↶ (BACK) (Zpět)

Stiskněte pro návrat k předchozímu zobrazení.

### 11 Přijímač signálu dálkového ovladače

### 12 Tlačítko MODE (Režim) strana 8

Stiskněte pro výběr vlnového pásma (FM/MW/LW).



### **13 Tlačítko AF (Alternativní frekvence)/**

#### **TA (Dopravní hlášení)/**

**PTY (Typ programu)** strana 9

Pro nastavení funkcí AF (Alternativní frekvence) a TA (Dopravní hlášení) (stiskněte); výběr PTY (Typ programu) v systému RDS (stiskněte a podržte).

### **14 Číselná tlačítka**

#### **Rádio:**

Pro příjem uložených stanic (stiskněte); uložení stanic (stiskněte a podržte).

#### **CD/USB:**

##### **① / ②: ALBUM ▼/▲ (Album)**

(během přehrávání souborů MP3/WMA/AAC)

Pro přeskočení alba (stiskněte); souvislé přeskokování alb (stiskněte a podržte).

##### **③: REP (Opakované přehrávání)\***

strana 12

##### **④: SHUF (Náhodné přehrávání)**

strana 12

##### **⑤: ZAP** strana 13

Pro aktivaci režimu ZAPPIN™.

##### **⑥: PAUSE (Pozastavení)**

Pro pozastavení přehrávání. Dalším stisknutím tlačítka se tato funkce zruší.

### **15 Tlačítko DSPL (Zobrazení)/SCRL**

**(Posouvání textu)** strana 8, 10, 11

Pro změnu informací zobrazovaných na displeji (stiskněte); posouvání informací na displeji (stiskněte a podržte).

### **16 Vstupní konektor AUX**

**(Externí zařízení)** strana 18

\* Toto tlačítko je opatřeno výstupkem.

# Rádio

## Ukládání a příjem stanic

### Upozornění

Pokud stanice ladíte při řízení vozidla, použijte funkci Best Tuning Memory (BTM) (Naladění nejsilnějších stanic), abyste nezpůsobili dopravní nehodu.

## Automatické ukládání — BTM (Naladění nejsilnějších stanic)

- 1 Opakovaným stisknutím tlačítka **(SOURCE/OFF)** (Zdroj/vypnout) zobrazte položku „TUNER“ (Rádio). Pro změnu vlnového pásma opakovaně stiskněte tlačítka **(MODE)** (Režim). Můžete si vybrat mezi pásmy FM1, FM2, FM3, MW a LW.
- 2 Stiskněte a podržte výběrové tlačítko. Zobrazí se nabídka pro nastavení.
- 3 Pomocí otočného ovladače zobrazte položku „BTM“ (Naladění nejsilnějších stanic) a potom ovladač stiskněte. Přístroj uloží stanice pod číselná tlačítka v pořadí podle frekvencí.

## Ruční ukládání

- 1 Pokud přijímáte stanici, kterou chcete uložit, stiskněte číselné tlačítko **(1 až 6)** a podržte jej tak dlouho, dokud se nezobrazí nápis „MEM“ (Paměť).

## Přijem uložených stanic

- 1 Vyberte vlnové pásmo a stiskněte číselné tlačítko **(1 až 6)**.

## Automatické ladění

- 1 Vyberte vlnové pásmo a stiskněte tlačítko **(SEEK) +/-** (Vyhledávání) pro vyhledání stanice.

Po naladění stanice se vyhledávání zastaví. Opakujte tento postup, dokud nenaladíte požadovanou stanici.

### Rada

Pokud znáte frekvenci stanice, kterou chcete poslouchat, stiskněte a podržte tlačítko **(SEEK) +/-** (Vyhledávání) pro vyhledání přibližné frekvence a pak opakovaně stiskněte tlačítko **(SEEK) +/-** (Vyhledávání) pro jemné doladění požadované frekvence (ruční ladění).

## RDS

Stanice v pásmu FM se službou RDS (Radio Data System) vysílají kromě běžného rozhlasového signálu také doplňující digitální informace.

### Poznámky

- V závislosti na zemi/regionu nemusí být některé funkce RDS k dispozici.
- Systém RDS nebude pracovat, pokud je signál stanice slabý nebo pokud naladěná stanice nevysílá RDS informace.

### Změna zobrazovaných informací

Stiskněte tlačítko **(DSPL)** (Zobrazení).

---

## Nastavení funkcí AF (Alternativní frekvence) a TA (Dopravní hlášení)

Funkce AF (Alternativní frekvence) neustále vyhledává nejsilnější frekvenci stanice a funkce TA (Dopravní hlášení) přeladí na stanici vysílající dopravní informace nebo dopravní programy (TP), pokud jsou přijaty.

- 1 **Opakovaným stisknutím tlačítka **(AF/TA)** (Alternativní frekvence/ dopravní hlášení) zobrazte požadované nastavení.**

---

| Vyberte                        | Funkce                                     |
|--------------------------------|--|
| <b>AF-ON (AF zap.)</b>         | Aktivace funkce AF a deaktivace funkce TA. |
| <b>TA-ON (TA zap.)</b>         | Aktivace funkce TA a deaktivace funkce AF. |
| <b>AF/TA-ON (AF, TA zap.)</b>  | Aktivace funkce AF i TA.                   |
| <b>AF/TA-OFF (AF, TA vyp.)</b> | Deaktivace funkce AF i TA.                 |

---

## Ukládání stanic RDS s nastavením AF (Alternativní frekvence) a TA (Dopravní hlášení)

Stanice RDS můžete ukládat na předvolby společně s nastavením AF (Alternativní frekvence)/TA (Dopravní hlášení).

Pokud použijete funkci BTM (Naladění nejsilnějších stanic), uloží se pouze stanice RDS se stejným nastavením AF (Alternativní frekvence)/TA (Dopravní hlášení).

Pokud ukládáte stanice ručně, můžete uložit stanice s RDS i bez RDS s nastavením AF (Alternativní frekvence)/TA (Dopravní hlášení) pro každou stanici jednotlivě.

- 1 **Nastavte funkci AF (Alternativní frekvence)/TA (Dopravní hlášení) a pak uložte stanici pomocí funkce BTM (Naladění nejsilnějších stanic) nebo ručně.**

## Příjem nouzových hlášení

Při zapnutí funkce AF (Alternativní frekvence) nebo TA (Dopravní hlášení) přeruší mimořádné tísňové hlášení automaticky právě vybraný zdroj zvuku.

## Rada

Pokud nastavujete úroveň hlasitosti během dopravního hlášení, bude tato úroveň uložena do paměti a použita pro následující hlášení nezávisle na aktuálně nastavené úrovni hlasitosti.

## Chcete-li zůstat naladěni na jeden regionální program — REGIONAL (Regionální příjem)

Pokud je zapnutá funkce AF (Alternativní frekvence): Přístroj je z výroby nastaven tak, že omezuje příjem na určitý region, takže se nebude přeladovat na jinou regionální stanici se silnějším signálem.

Pokud opustíte oblast příjmu tohoto regionálního programu, nastavte během příjmu v pásmu FM možnost „REG-OFF“ (Regionální příjem vyp.) (strana 17).

## Poznámka

Tato funkce nepracuje na území Velké Británie a v některých dalších oblastech.

## Funkce Local Link (Lokální připojení) (pouze Velká Británie)

Tato funkce umožňuje vybrat jinou lokální stanici v oblasti, přestože není uložena v paměti přístroje (pod číselnými tlačítky).

- 1 **Během příjmu v pásmu FM stiskněte číselné tlačítko předvolby (1) až (6), na které je uložena lokální stanice.**
- 2 **Do pěti sekund znovu stiskněte číselné tlačítko lokální stanice.**  
Opakujte tento postup tak dlouho, dokud nenaladíte lokální stanici.

---

## Výběr typu programu (PTY)

Zobrazuje aktuálně přijímaný typ programu. Slouží také pro vyhledání vybraného typu programu.

- 1 **Během příjmu stanice v pásmu FM podržte stisknuté tlačítko **(AF/TA)** (PTY).**  
Pokud stanice vysílá PTY data, zobrazí se na displeji typ právě vysílaného programu.
- 2 **Pomocí otočného ovladače zobrazte požadovaný typ programu a potom ovladač stiskněte.**  
Přístroj začne vyhledávat stanici, která vysílá vybraný typ programu.

## Typy programů

---

**NEWS** (Zprávy), **AFFAIRS** (Nejnovější události), **INFO** (Informace), **SPORT** (Sport), **EDUCATE** (Vzdělávání), **DRAMA** (Dramatická tvorba), **CULTURE** (Kultura), **SCIENCE** (Věda), **VARIED** (Různé), **POP M** (Populární hudba), **ROCK M** (Rocková hudba), **EASY M** (Pohodová hudba), **LIGHT M** (Lehká klasická hudba), **CLASSICS** (Klasická hudba), **OTHER M** (Ostatní hudba), **WEATHER** (Počasí), **FINANCE** (Finance), **CHILDREN** (Dětské programy), **SOCIAL A** (Společenské události), **RELIGION** (Náboženství), **PHONE IN** (Telefonické vstupy), **TRAVEL** (Cestování), **LEISURE** (Volný čas), **JAZZ** (Jazzová hudba), **COUNTRY** (Country hudba), **NATION M** (Národní hudba), **OLDIES** (Starší hudba), **FOLK M** (Lidová hudba), **DOCUMENT** (Dokumentární programy)

---

## Nastavení funkce CT (Časový signál)

Poskytuje časový signál vysílaný RDS stanicí pro automatické nastavení hodin přístroje.

- 1** V nastavení vyberte možnost „CT-ON“ (Časový signál zap.) (strana 17).

### Poznámka

Funkce CT (Časový signál) nemusí pracovat, i když je přijímána RDS stanice.

## CD

### Přehrávání disku

Přístroj umožňuje přehrávat disky CD-DA (obsahující rovněž CD TEXT) a disky CD-R/CD-RW (soubory MP3/WMA/AAC (strana 20)).

- 1** Vložte disk (potištěnou stranou směrem nahoru).

Přehrávání se automaticky spustí.

Pro vysunutí disku stiskněte tlačítko ▲.

### Poznámka

Při vysouvání/vkládání disku dbejte na to, aby nebylo připojeno žádné USB zařízení kvůli možnému poškození disku.

### Změna zobrazovaných informací

Zobrazované informace se mohou lišit v závislosti na typu disku, formátu záznamu a nastavení.

Stiskněte tlačítko **(DSPL)** (Zobrazení).

## USB zařízení

- Lze používat USB zařízení typu MSC (Mass Storage Class) kompatibilní se standardem USB.
- Odpovídající kodek je MP3 (.mp3), WMA (.wma), AAC (.m4a) a AAC (.mp4).
- Doporučujeme vám, abyste si data na USB zařízení záložovali.

Pro podrobné informace o kompatibilitě vašeho USB zařízení navštivte webové stránky zákaznické podpory uvedené na zadní straně.

### Poznámka

USB zařízení připojte až po spuštění motoru. Pokud jej připojíte před spuštěním motoru, mohlo by v závislosti na USB zařízení dojít k jeho poruše nebo poškození.

## Přehrávání z USB zařízení

### 1 Pomocí USB kabelu připojte USB zařízení do USB konektoru.

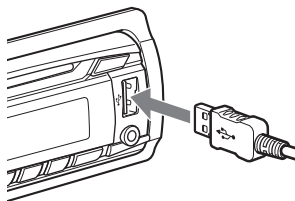

Spustí se přehrávání.

Pokud je USB zařízení již připojeno, zobrazte opakovaným stisknutím tlačítka **(SOURCE/OFF)** (Zdroj/vypnout) položku „USB“. Spustí se přehrávání.

Stisknutím a podržením tlačítka **(SOURCE/OFF)** (Zdroj/vypnout) na 1 sekundu můžete přehrávání ukončit.

Pro odpojení USB zařízení zastavte přehrávání a potom jej vytáhněte z USB konektoru.

### Poznámky

- Nepoužívejte USB zařízení, která jsou velká nebo těžká, protože by mohla v důsledku vibrací spadnout nebo způsobit uvolnění připojení.
- Neodnímejte přední panel během přehrávání z USB zařízení, protože by mohlo dojít k poškození dat na USB zařízení.

### Změna zobrazovaných informací

Zobrazované informace se mohou lišit v závislosti na USB zařízení, formátu záznamu a nastavení. Stiskněte tlačítko **(DSPL)** (Zobrazení).

### Poznámky

- Maximální počet zobrazitelných dat je následující:
  - složek (alb): 128,
  - souborů (skladeb) v jedné složce: 500.
- V závislosti na množství zaznamenaných dat může spuštění přehrávání nějakou dobu trvat.
- Soubory DRM (Digital Rights Management) nemají být možné přehrát.
- Při přehrávání nebo při rychlém posunu vpřed/vzad u souborů MP3/WMA/AAC s VBR (proměnný datový tok) se nemusí zobrazovat správně uplynulá doba přehrávání.
- Přehrávání následujících souborů MP3/WMA/AAC není podporováno:
  - s bezztrátovou kompresí,
  - chráněných autorskými právy.

# Vyhledávání a přehrávání skladeb

## Přehrávání skladeb v různých režimech

Skladby můžete přehrávat opakovaně (opakované přehrávání) nebo v náhodném pořadí (náhodné přehrávání).

Dostupné režimy přehrávání závisí na vybraném zdroji zvuku.

- 1 Během přehrávání opakovaně stiskněte tlačítko ③ (REP) (Opakované přehrávání) nebo ④ (SHUF) (Náhodné přehrávání) tak, aby se zobrazil požadovaný režim přehrávání.**

Spuštění přehrávání ve vybraném režimu může chvíli trvat.

### Opakované přehrávání

| Vyberte           | Pro  |
|-------------------|--|
| ↶ TRACK (Skladba) | opakované přehrávání skladby.                        |
| ↶ ABUM (Album)    | opakované přehrávání alba.                           |
| ↶ OFF (Vypnuto)   | přehrávání v normálním pořadí (normální přehrávání). |

### Náhodné přehrávání

| Vyberte   | Pro  |
|---|--|
| SHUF ALBUM (Náhodné přehrávání alba)              | přehrávání alba v náhodném pořadí.                   |
| SHUF DISC (Náhodné přehrávání disku) *1           | přehrávání disku v náhodném pořadí.                  |
| SHUF DEVICE (Náhodné přehrávání všech skladeb) *2 | přehrávání všech skladeb v náhodném pořadí.          |
| SHUF OFF (Náhodné přehrávání vyp.)                | přehrávání v normálním pořadí (normální přehrávání). |

\*1 Pouze CD

\*2 Pouze USB

## Vyhledávání skladby podle názvu — Quick-BrowZer™

Skladbu na CD nebo USB zařízení můžete snadno vyhledat podle kategorie.

- 1 Stiskněte tlačítko Q (BROWSE) (Procházet)\*.**  
Přístroj se přepne do režimu Quick-BrowZer a zobrazí se seznam kategorií vyhledávání. Jakmile se zobrazí seznam skladeb, vyberte opakovaným stisknutím tlačítka ↶ (BACK) (Zpět) požadovanou kategorii vyhledávání.

\* Během přehrávání se můžete stisknutím tlačítka Q (BROWSE) (Procházet) na více než 2 sekundy přímo vrátit na začátek seznamu kategorií (pouze USB).

- 2 Pomocí otočného ovladače vyberte požadovanou kategorii vyhledávání a potvrďte stisknutím ovladače.**

- 3 Zopakujte krok 2, dokud není vybrána požadovaná skladba.**  
Spustí se přehrávání.

Pro ukončení režimu Quick-BrowZer stiskněte tlačítko Q (BROWSE) (Procházet).

### Poznámka

Při přepnutí do režimu Quick-BrowZer se zruší nastavení funkcí opakovaného/náhodného přehrávání.

## Vyhledávání pomocí přeskakování položek — režim Jump (Přeskakování)

Pokud příslušná kategorie obsahuje mnoho položek, můžete požadovanou položku rychle vyhledat.

- 1 V režimu Quick-BrowZer stiskněte tlačítko (SEEK) + (Vyhledávání).**  
Zobrazí se název položky.
- 2 Pomocí otočného ovladače vyberte některou z položek, která se nachází blízko požadované položky.**  
Položky budou přeskakovány v kroku 10 % z celkového počtu položek.
- 3 Stiskněte výběrové tlačítko.**  
Displej se vrátí do režimu Quick-BrowZer a zobrazí se vybraná položka.
- 4 Pomocí otočného ovladače vyberte požadovanou položku a potom ovladač stiskněte.**  
Pokud je vybranou položkou skladba, spustí se její přehrávání.  
  
Pro zrušení režimu Jump (Přeskakování) stiskněte tlačítko ↶ (BACK) (Zpět) nebo (SEEK) - (Vyhledávání).

## Vyhledávání skladby prostřednictvím poslechu úseků skladeb — ZAPPIN™

Požadovanou skladbu můžete vyhledat postupným poslechem krátkých úseků skladeb na CD nebo USB zařízení. Režim ZAPPIN je vhodný pro vyhledání skladby v režimu náhodného přehrávání nebo náhodného opakovaného přehrávání.

- 1 Během přehrávání stiskněte tlačítko (5) (ZAP).**  
Spustí se přehrávání úseku následující skladby. Můžete nastavit požadovanou dobu přehrávání (strana 17).

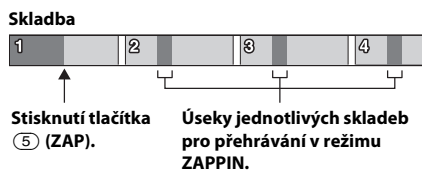

- 2 Jakmile je přehrávána skladba, kterou chcete poslouchat, stiskněte výběrové tlačítko nebo tlačítko (5) (ZAP).**  
Spustí se normální přehrávání vybrané skladby od začátku.  
  
Potvrzení skladby pro přehrávání můžete provést rovněž stisknutím tlačítka ↶ (BACK) (Zpět).

### Rady

- Pro přeskočení skladby v režimu ZAPPIN stiskněte tlačítko (SEEK) +/- (Vyhledávání).
- Pro přeskočení alba v režimu ZAPPIN stiskněte tlačítko (1)/ (2) (ALBUM ▼/▲).

# Nastavení zvuku a nabídka nastavení

## Změna nastavení zvuku

### Úprava zvukových charakteristik

- 1 Během příjmu rádia/přehrávání stiskněte výběrové tlačítko.
- 2 Pomocí otočného ovladače zobrazte požadovanou položku nabídky a potom ovladač stiskněte.
- 3 Pomocí otočného ovladače vyberte nastavení a potom ovladač stiskněte.
- 4 Stiskněte tlačítko **↶** (BACK) (Zpět).

Lze nastavit následující položky:

**EQ7 PRESET (Předvolba ekvalizéru)** (strana 14)

**EQ7 SETTING (Nastavení ekvalizéru)** (strana 15)

#### **POSITION (Poslechové místo)**

**SET POSITION** (Nastavení poslechového místa) (strana 15)

**ADJ POSITION**\*<sup>1</sup> (Přesné určení poslechového místa) (strana 16)

**SET SW POS**\*<sup>1</sup> \*<sup>2</sup> (Nastavení polohy subwooferu) (strana 15)

#### **BALANCE (Vyvážení levého/právého kanálu)**

Nastavení vyvážení zvuku: „RIGHT-15“ (Doprava) – „CENTER“ (Střed) – „LEFT-15“ (Doleva).

#### **FADER (Vyvážení předních/zadních kanálů)**

Nastavení relativní úrovně: „FRONT-15“ (Dopředu) – „CENTER“ (Střed) – „REAR-15“ (Dozadu).

**DM+** (strana 16)

**RB ENH (Rear Bass Enhancer)** (strana 16)

#### **SW LEVEL**\*<sup>2</sup> (Úroveň subwooferu)

Nastavení úrovně hlasitosti subwooferu:

„+10 dB“ – „0 dB“ – „-10 dB“.

(Při nejnižším nastavení se zobrazuje „ATT“.)

#### **AUX VOL**\*<sup>3</sup> (Úroveň hlasitosti externího zařízení)

Nastavení úrovně hlasitosti pro každé připojené externí zařízení: „+18 dB“ – „0 dB“ – „-8 dB“.

Toto nastavení ruší potřebu měnit hlasitost při přepínání mezi zdroji.

- \*1 Při nastavení položky „SET POSITION“ (Nastavení poslechového místa) na „OFF“ (Vypnuto) je skryto.
- \*2 Pokud je zvukový výstup nastaven na „SUB-OUT“ (Subwoofer) (strana 17).
- \*3 Pokud je aktivován zdroj AUX (Externí zařízení) (strana 18).

### Použití propracovaných zvukových funkcí — Advanced Sound Engine

Technologie Advanced Sound Engine používá digitální zpracování signálu a vytváří ve vozidle ideální zvukové pole.

### Nastavení kvality zvuku — EQ7 Preset (Předvolba ekvalizéru)

Můžete vybrat některý ze 7 typů ekvalizační křivky (XPLOD, VOCAL, EDGE, CRUISE, SPACE, GRAVITY, CUSTOM (Uživatelské nastavení) nebo OFF (Vypnuto)).

- 1 Během příjmu rádia/přehrávání stiskněte výběrové tlačítko.
- 2 Pomocí otočného ovladače zobrazte položku „EQ7 PRESET“ (Předvolba ekvalizéru) a potom ovladač stiskněte.
- 3 Pomocí otočného ovladače zobrazte požadovanou ekvalizační křivku a potom ovladač stiskněte.
- 4 Stiskněte tlačítko **↶** (BACK) (Zpět).

Pro zrušení ekvalizační křivky vyberte v kroku 3 možnost „OFF“ (Vypnuto).

#### **Rada**

Provedená nastavení ekvalizační křivky lze uložit do paměti samostatně pro každý zdroj.



## Úprava ekvalizační křivky — EQ7 Setting (Nastavení ekvalizéru)

Možnost „CUSTOM“ (Uživatelské nastavení) funkce EQ7 vám umožňuje provádět vaše vlastní nastavení ekvalizéru.

- 1 Vyberte zdroj a stiskněte výběrové tlačítko.
- 2 Pomocí otočného ovladače zobrazte položku „EQ7 SETTING“ (Nastavení ekvalizéru) a potom ovladač stiskněte.
- 3 Pomocí otočného ovladače zobrazte možnost „BASE“ (Výchozí) a potom ovladač stiskněte.  
Můžete vybrat výchozí ekvalizační křivku, která bude použita pro další nastavení.
- 4 Pomocí otočného ovladače vyberte ekvalizační křivku a potom ovladač stiskněte.
- 5 Nastavte ekvalizační křivku.

- 1 Pomocí otočného ovladače vyberte frekvenční rozsah a potom ovladač stiskněte.



BAND1 (Pásmo 1): 63 Hz  
BAND2 (Pásmo 2): 160 Hz  
BAND3 (Pásmo 3): 400 Hz  
BAND4 (Pásmo 4): 1 kHz  
BAND5 (Pásmo 5): 2,5 kHz  
BAND6 (Pásmo 6): 6,3 kHz  
BAND7 (Pásmo 7): 16,0 kHz

- 2 Pomocí otočného ovladače nastavte úroveň hlasitosti a potom ovladač stiskněte.

Úroveň hlasitosti lze nastavit v rozsahu od -6 dB do +6 dB s krokem 1 dB.

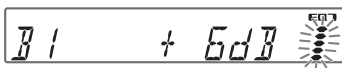

Zopakujte kroky 1 a 2 pro nastavení ostatních frekvenčních pásem.

- 6 Dvakrát stiskněte tlačítko (BACK) (Zpět).

Pro uložení ekvalizační křivky se použije možnost „CUSTOM“ (Uživatelské nastavení).

## Optimalizace zvuku pomocí funkce Time Alignment — Listening Position (Poslechové místo)

Přístroj dokáže simulovat přirozené zvukové pole zpožděním výstupu zvuku z jednotlivých reproduktorů podle vašeho poslechového místa.

Níže jsou uvedeny možnosti nastavení pro položku „POSITION“ (Poslechové místo).

### FRONT L (Vpředu vlevo)

(1): vpředu vlevo

### FRONT R (Vpředu vpravo)

(2): vpředu vpravo

FRONT (Vpředu) (3): vpředu uprostřed

ALL (Všude) (4): uprostřed vozidla

OFF (Vypnuto): není nastaveno žádné poslechové místo

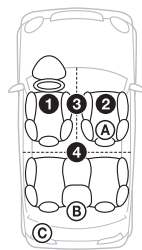

Nastavení přibližné polohy subwooferu od vašeho poslechového místa můžete provést, jestliže:

- je zvukový výstup nastaven na „SUB-OUT“ (Subwoofer) (strana 17),
- je poslechové místo nastaveno na jinou možnost než „OFF“ (Vypnuto).

Níže jsou uvedeny možnosti nastavení pro položku „SET SW POS“ (Nastavení polohy subwooferu).

NEAR (Blízko) (A): blízko

NORMAL (Normálně) (B): normálně

FAR (Daleko) (C): daleko

- 1 Během příjmu rádia/přehrávání stiskněte výběrové tlačítko.

- 2 Pomocí otočného ovladače zobrazte položku „SET POSITION“ (Nastavení poslechového místa) a potom ovladač stiskněte.

- 3 Pomocí otočného ovladače vyberte možnost „FRONT L“ (Vpředu vlevo), „FRONT R“ (Vpředu vpravo), „FRONT“ (Vpředu) nebo „ALL“ (Všude) a potom ovladač stiskněte.

**4** Pomocí otočného ovladače zobrazte položku „SET SW POS“ (Nastavení polohy subwooferu) a potom ovladač stiskněte.

**5** Pomocí otočného ovladače nastavte polohu subwooferu výběrem některé z možností „NEAR“ (Blízko), „NORMAL“ (Normálně) nebo „FAR“ (Daleko) a potom ovladač stiskněte.

**6** Stiskněte tlačítko ↵ (BACK) (Zpět).

Pro zrušení nastavení poslechového místa vyberte v kroku 3 možnost „OFF“ (Vypnuto).

---

## Přesné určení poslechového místa

Můžete provést jemnou úpravu nastavení poslechového místa.

**1** Během příjmu rádia/přehrávání stiskněte výběrové tlačítko.

**2** Pomocí otočného ovladače zobrazte položku „ADJ POSITION“ (Přesné určení poslechového místa) a potom ovladač stiskněte.

**3** Pomocí otočného ovladače upravte nastavení poslechového místa a potom ovladač stiskněte.

Nastavitelný rozsah: „+3“ – „CENTER“ (Střed) – „-3“.

**4** Stiskněte tlačítko ↵ (BACK) (Zpět).

---

## DM+ Advanced

Technologie DM+ Advanced vylepšuje digitálně komprimovanou hudbu tím, že obnovuje vysoké frekvence, které byly ztraceny v průběhu komprese.

**1** Během přehrávání stiskněte výběrové tlačítko.

**2** Pomocí otočného ovladače zobrazte položku „DM+“ a potom ovladač stiskněte.

**3** Pomocí otočného ovladače vyberte možnost „ON“ (Zapnuto) a potom ovladač stiskněte.

**4** Stiskněte tlačítko ↵ (BACK) (Zpět).

### Rada

Provedená nastavení funkce DM+ lze uložit do paměti samostatně pro každý zdroj.

---

## Použití zadních reproduktorů jako subwooferu — Rear Bass Enhancer

Funkce RBE (Rear Bass Enhancer) zdůrazňuje basy použitím nastavení dolní propusti (strana 17) u zadních reproduktorů. Tato funkce umožňuje zadním reproduktorům pracovat jako subwoofer, i když není připojen.

**1** Během příjmu rádia/přehrávání stiskněte výběrové tlačítko.

**2** Pomocí otočného ovladače zobrazte položku „RB ENH“ a potom ovladač stiskněte.

**3** Pomocí otočného ovladače vyberte možnost „1“, „2“ nebo „3“ a potom ovladač stiskněte.

**4** Stiskněte tlačítko ↵ (BACK) (Zpět).

---

## Úprava položek nastavení

**1** Stiskněte a podržte výběrové tlačítko. Zobrazí se nabídka pro nastavení.

**2** Pomocí otočného ovladače zobrazte požadovanou položku a potom ovladač stiskněte.

**3** Pomocí otočného ovladače vyberte nastavení a potom ovladač stiskněte.\* Nastavení je dokončeno.

**4** Stiskněte tlačítko ↵ (BACK) (Zpět).

\* Při nastavování položek CLOCK-ADJ (Nastavení hodin) a BTM (Naladění nejsilnějších stanic) není nutné provádět krok 4.

Následující položky lze nastavit v závislosti na zdroji a aktuálním nastavení:

---

**CLOCK-ADJ (Nastavení hodin)** (strana 5)

---

**CT (Časový signál)**

Aktivace funkce CT (Časový signál): „ON“ (Zapnuto), „OFF“ (Vypnuto) (strana 10).

---

**BEEP (Zvukový signál)**

Aktivace zvukového signálu: „ON“ (Zapnuto), „OFF“ (Vypnuto).

---

**CAUT ALM (Výstražný alarm)\*1**

Aktivace výstražného alarmu: „ON“ (Zapnuto), „OFF“ (Vypnuto) (strana 5).

---

**AUX-A (Externí zdroj zvuku)\*1**

Aktivace externího zdroje zvuku: „ON“ (Zapnuto), „OFF“ (Vypnuto) (strana 18).

---

**AUTO OFF (Automatické vypnutí)**

Lze nastavit požadovanou dobu po vypnutí přístroje, po jejímž uplynutí bude přístroj zcela odpojen od napájení: „NO“ (Ne), „30S“ (30 sekund), „30M“ (30 minut), „60M“ (60 minut).

---

**REAR/SUB (Zesilovač/subwoofer)\*1**

Přepínání zvukového výstupu: „SUB-OUT“ (Subwoofer), „REAR-OUT“ (Zesilovač).

---

**DEMO (Ukázkový režim)**

Aktivace ukázkového režimu: „ON“ (Zapnuto), „OFF“ (Vypnuto).

---

**DIMMER (Snížení jasu displeje)**

Změna jasu displeje: „ON“ (Zapnuto), „OFF“ (Vypnuto).

---

**M.DSPL (Pohyblivé zobrazení)**

- „SA“: pro zobrazování pohyblivých vzorů a spektrálního analyzátoru.
  - „OFF“ (Vypnuto): pro zrušení režimu pohyblivého zobrazení.
- 

**AUTO SCR (Automatické posouvání textu)**

Automatické posouvání dlouhého textu: „ON“ (Zapnuto), „OFF“ (Vypnuto).

---

**REGIONAL (Regionální příjem)\*2**

Omezení příjmu na určitý region: „ON“ (Zapnuto), „OFF“ (Vypnuto) (strana 9).

---

**ZAP TIME (Doba funkce Zappin)**

Nastavení doby přehrávání pro funkci ZAPPIN.  
– „Z.TIME-1“ (asi 6 sekund), „Z.TIME-2“ (asi 15 sekund), „Z.TIME-3“ (asi 30 sekund).

---

---

**ZAP BEEP (Zvukový signál funkce Zappin)**

Aktivace zvukového signálu při změně přehrávaného úseku: „ON“ (Zapnuto), „OFF“ (Vypnuto).

---

**LPF FREQ (Dolní propust - frekvence)\*3**

Výběr dělicí frekvence pro subwoofer: „50 Hz“, „60 Hz“, „80 Hz“, „100 Hz“, „120 Hz“.

---

**LPF SLOP (Dolní propust - strmost)\*3**

Nastavení strmosti dolní propusti: „1“, „2“, „3“.

---

**SW PHASE (Fáze subwooferu)\*4**

Výběr fáze subwooferu: „NORM“ (Normální), „REV“ (Opačná).

---

**HPF FREQ (Horní propust - frekvence)**

Výběr dělicí frekvence pro přední/zadní reproduktory: „OFF“ (Vypnuto), „50Hz“, „60Hz“, „80Hz“, „100Hz“, „120Hz“.

---

**HPF SLOP (Horní propust - strmost)**

Nastavení strmosti horní propusti (účinné pouze při nastavení položky „HPF FREQ“ (Horní propust - frekvence) na jinou možnost než „OFF“ (Vypnuto)): „1“, „2“, „3“.

---

**LOUDNESS (Zesílení basů)**

Zesílení basů a výšek pro dosažení čistého zvuku při nízkých úrovních hlasitosti: „ON“ (Zapnuto), „OFF“ (Vypnuto).

---

**ALO (Automatická optimalizace úrovně)**

Nastavení hlasitosti přehrávání ze všech zařízení na optimální úroveň: „ON“ (Zapnuto), „OFF“ (Vypnuto).

---

**BTM (Naladění nejsilnějších stanic)** (strana 8)

---

\*1 Pokud je přístroj vypnutý.

\*2 Pokud je přijímán signál FM.

\*3 Pokud je zvukový výstup nastaven na „SUB-OUT“ (Subwoofer) nebo je funkce Rear Bass Enhancer nastavena na jinou možnost než „OFF“ (Vypnuto).

\*4 Pokud je zvukový výstup nastaven na „SUB-OUT“ (Subwoofer).

## Používání přídatných zařízení

### Externí audio zařízení

Po připojení volitelného přenosného audio zařízení do vstupního konektoru AUX (Externí zařízení) (stereo mini konektor) na přístroji a následném výběru tohoto zdroje můžete poslouchat tento zdroj v reproduktorech vozidla.

#### Připojení přenosného audio zařízení

- 1 Vypněte přenosné audio zařízení.
- 2 Snižte hlasitost přístroje.
- 3 Pomocí propojovacího kabelu (není součástí příslušenství)\* připojte přenosné audio zařízení k přístroji.

\* Zajistěte, aby byla použita zástrčka rovného typu.

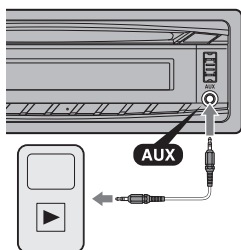

#### Nastavení úrovně hlasitosti

Před spuštěním přehrávání nezapomeňte nastavit hlasitost každého připojeného audio zařízení.

- 1 Snižte hlasitost přístroje.
- 2 Opakovaným stisknutím tlačítka **(SOURCE/OFF)** (Zdroj/vypnout) zobrazte položku „AUX“ (Externí zařízení).
- 3 Spusťte přehrávání na přenosném audio zařízení s přiměřenou hlasitostí.
- 4 Nastavte na tomto přístroji obvyklou hlasitost poslechu.
- 5 Upravte vstupní úroveň (strana 14).

## Dálkový ovladač RM-X114

Tlačítka na dálkovém ovladači ovládají stejné funkce jako odpovídající tlačítka na přístroji.

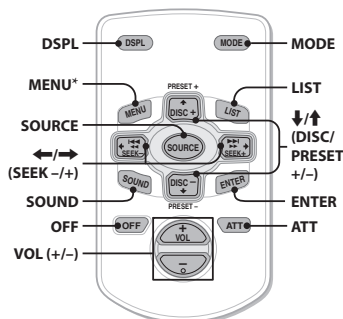

Následující tlačítka na dálkovém ovladači mají rovněž odlišné názvy/funkce než tlačítka na přístroji:

- **Tlačítko DSPL (Zobrazení)**  
Pro změnu informací zobrazovaných na displeji.
- **Tlačítko SOURCE (Zdroj)**  
Pro zapnutí napájení; změnu zdroje (rádio/CD/USB/AUX).
- **Tlačítka ←/→ (SEEK -/+)** (Vyhledávání)  
V režimu rádia/CD/USB mají stejnou funkci jako tlačítka **(SEEK -/+)** (Vyhledávání) na přístroji.
- **Tlačítko SOUND (Zvuk)**  
Stejná funkce jako výběrové tlačítko na přístroji.
- **Tlačítko OFF (Vypnout)**  
Pro vypnutí napájení; zastavení zdroje.
- **Tlačítko LIST (Seznam)**  
Pro aktivaci režimu Quick-BrowZer™.
- **Tlačítka ↑/↓ (DISC/PRESET +/-)** (Disk/předvolba)  
V režimu CD/USB mají stejnou funkci jako tlačítka **(1) / (2)** (ALBUM ▼/▲) na přístroji.
- **Tlačítko ATT (Ztlumení zvuku)**  
Pro ztlumení zvuku. Dalším stisknutím tlačítka se tato funkce zruší.

\* U tohoto přístroje není k dispozici.

### Poznámka

Pokud vypnete přístroj a zhasne displej, není možno přístroj ovládat dálkovým ovladačem, dokud nestisknete tlačítko (SOURCE/OFF) (Zdroj/vypnout) na přístroji nebo dokud přístroj neaktivujete vložení disku.

## Doplňující informace

### Bezpečnostní upozornění

- Pokud jste zaparkovali vozidlo na přímém slunci, nechte přístroj nejdříve vychladnout.
- Nenechávejte přední panel nebo audio zařízení uvnitř vozidla, protože by vlivem vysoké teploty na přímém slunci mohlo dojít k jejich poškození.
- Automatická (motorová) anténa se vysune automaticky.

### Kondenzace vlhkosti

Pokud uvnitř přístroje zkondenzuje vlhkost, vyjměte disk a počkejte asi jednu hodinu, aby přístroj vyschl. V opačném případě nebude přístroj pracovat správně.

### Zachování vysoké kvality zvuku

Chraňte přístroj a disky před kapalinami.

---

## Poznámky k diskům

- Neponechávejte disky na přímém slunečním světle, v blízkosti zdrojů tepla (jako jsou například výstupy horkého vzduchu) ani ve vozidle zaparkovaném na přímém slunci.
- Před přehráváním otřete disk čistícím hadříkem směrem od středu k okraji. Nepoužívejte rozpouštědla, jako je benzín, ředidlo nebo běžně dostupné čisticí prostředky.
- Tento přístroj je určen pro přehrávání disků, které jsou v souladu s normou Compact Disc (CD). Duální disky a některé hudební disky zakódované prostřednictvím technologií na ochranu autorských práv neodpovídají normě Compact Disc (CD), a proto je nemusí být možné na tomto přístroji přehrávat.



## • Disky, které NELZE na tomto přístroji přehrávat

- disky s nalepenými štítky, samolepkami, lepicí páskou nebo papírem. Při přehrávání takového disku může dojít k poškození přístroje nebo zničení disku,
- disky nestandardního tvaru (například srdce, čtverec nebo hvězda). V takovém případě může dojít k poškození přístroje,
- 8cm disky.

## Poznámky k diskům CD-R/CD-RW

- Maximální počet (pouze disky CD-R/CD-RW):
  - složek (alb): 150 (včetně kořenové složky),
  - souborů (skladeb) a složek: 300 (pokud název souboru/složky obsahuje mnoho znaků, může být tento počet nižší než 300),
  - zobrazitelných znaků pro název složky/souboru: 32 (Joliet)/64 (Romeo).
- Pokud disk s více sekcemi (Multi Session) začíná sekcí CD-DA, je rozpoznán jako disk CD-DA a ostatní sekce nebudou přehrány.
- **Disky, které NELZE na tomto přístroji přehrávat**
  - disky CD-R/CD-RW se špatnou kvalitou záznamu,
  - disky CD-R/CD-RW zaznamenané na nekompatibilním záznamovém zařízení,
  - disky CD-R/CD-RW, které nebyly správně finalizovány,
  - disky CD-R/CD-RW zaznamenané v jiném formátu než ve formátu hudebního CD nebo ve formátu MP3 odpovídajícímu normě ISO9660 Level 1/Level 2, Joliet/Romeo nebo Multi Session (s více sekcemi).

## Pořadí přehrávání souborů MP3/WMA/AAC

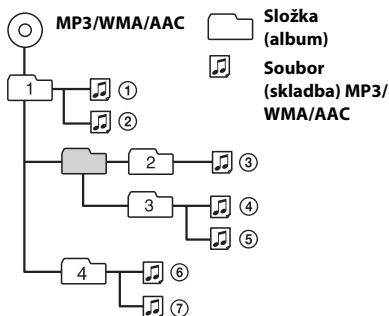

V případě jakýchkoliv dotazů nebo problémů týkajících se vašeho přístroje, které nejsou uvedeny v tomto návodu k obsluze, se obraťte na vašeho nejbližšího prodejce Sony.

## Údržba

### Výměna lithiové baterie v dálkovém ovladači

Pokud začne být baterie slabá, zkrátí se dosah dálkového ovladače. Vyměňte baterii za novou lithiovou baterii typu CR2025. Při použití jakékoliv jiné baterie hrozí nebezpečí požáru nebo výbuchu.

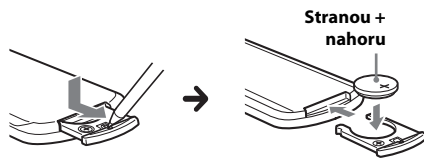

### Poznámky k lithiové baterii

- Udržujte lithiovou baterii mimo dosah dětí. Jestliže dojde ke spolknutí baterie, okamžitě vyhledejte lékařskou pomoc.
- Aby byl zajištěn dobrý kontakt, otřete baterii suchým hadříkem.
- Při vkládání baterie dbejte na dodržení správné polarity.
- Nedržte baterii kovovými pinzetami, jinak může dojít ke zkratu.
- Nevystavujte baterii nadměrnému teplu, jako například přímému slunečnímu světlu, ohni atd.

### VAROVÁNÍ

Při nesprávném zacházení může baterie explodovat. Baterii nenabíjejte, nerozebírejte ani nevhazujte do ohně.

## Čištění konektorů

Pokud jsou konektory mezi přístrojem a předním panelem znečištěné, nemusí přístroj pracovat správně. Aby k takovým situacím nedocházelo, odejměte přední panel (strana 5) a očistěte konektory vatovým tampónem. Při čištění nepoužívejte nadměrnou sílu. V opačném případě by mohlo dojít k poškození konektorů.

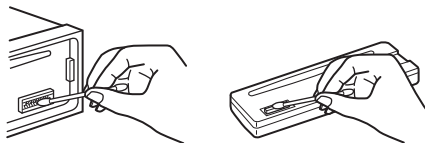

### Poznámky

- Z bezpečnostních důvodů vypněte před čištěním konektorů zapalování a vyjměte klíček ze spínací skřínky.
- Nikdy se nedotýkejte konektorů prsty nebo jakýmkoliv kovovými předměty.

## Technické údaje

### Část tuneru

#### FM

**Rozsah ladění:** 87,5 – 108,0 MHz

**Anténní konektor:**

Konektor pro externí anténu

**Mezifrekvence:** 25 kHz

**Využitelná citlivost:** 8 dBf

**Selektivita:** 75 dB při 400 kHz

**Odstup signál/šum:** 80 dB (stereo)

**Odstup kanálů:** 50 dB při 1 kHz

**Frekvenční rozsah:** 20 – 15 000 Hz

#### MW/LW

**Rozsah ladění:**

MW: 531 – 1 602 kHz

LW: 153 – 279 kHz

**Anténní konektor:**

Konektor pro externí anténu

**Mezifrekvence:**

9 124,5 kHz nebo 9 115,5 kHz/4,5 kHz

**Citlivost:** MW: 26  $\mu$ V, LW: 45  $\mu$ V

### Část CD přehrávače

**Odstup signál/šum:** 120 dB

**Frekvenční rozsah:** 10 – 20 000 Hz

**Kolíísání:** Neměřitelné

### Část USB přehrávače

**Rozhraní:** USB (plnorychlostní)

**Maximální proud:** 1 A

### Část výkonového zesilovače

**Výstup:** Výstupy pro reproduktory

**Impedance reproduktorů:** 4 – 8 ohmů

**Maximální výstupní výkon:** 45 W  $\times$  4  
(při 4 ohmech)

## Obecné údaje

### Výstupy:

- Výstupní audio konektory (přepínatelné zesilovač/subwoofer)
- Konektor pro ovládání relé automatické (motorové) antény
- Konektor pro ovládání výkonového zesilovače

### Vstupy:

- Vstupní konektor pro dálkové ovládání
- Vstupní konektor antény
- Vstupní konektor AUX (Externí zařízení) (stereo mini konektor)
- Vstupní USB konektor

**Požadavky na napájení:** 12 V DC (stejnoseměrných) z akumulátoru vozidla (záporné uzemnění)

**Rozměry:** Přibližně 178 × 50 × 179 mm (š/v/h)

**Montážní rozměry:** Přibližně 182 × 53 × 162 mm (š/v/h)

**Hmotnost:** Přibližně 1,2 kg

### Dodávané příslušenství:

- Součásti pro instalaci a zapojení (1 sada)

### Volitelné příslušenství/zařízení:

- Dálkový ovladač: RM-X114

Váš prodejce nemusí některé z výše uvedených položek prodávat. Požádejte prosím vašeho prodejce o podrobné informace.

Design a technické údaje podléhají změnám bez předchozího upozornění.

## Řešení problémů

Následující kontrolní seznam vám pomůže odstranit problémy, se kterými se můžete během používání tohoto přístroje setkat. Před procházením následujícího kontrolního seznamu ověřte zapojení a postupy ovládání.

Podrobné informace o použití pojistky a vyjmutí přístroje z palubní desky - viz příručka pro instalaci/zapojení dodaná s tímto přístrojem.

Pokud problém nelze vyřešit, navštivte webovou stránku zákaznické podpory uvedené na zadní straně.

## Obecné problémy

### Do přístroje není přiváděno žádné napájecí napětí.

- Zkontrolujte připojení nebo pojistku.
- Po vypnutí přístroje a zhasnutí displeje nelze přístroj ovládat pomocí dálkového ovladače.
  - Zapněte přístroj.

### Automatická (motorová) anténa se nevyšune.

- Automatická (motorová) anténa nemá reléovou skříňku.

### Není slyšet žádný zvuk.

- Je aktivní funkce ATT (Ztlumení zvuku).
- Poloha ovladače „FADER“ (Vyvážení předních/zadních kanálů) není nastavena pro systém se dvěma reproduktory.

### Neozývá se zvuková signalizace (pípnutí).

- Zvuková signalizace (pípnutí) je vypnuta (strana 17).
- Je připojen volitelný výkonový zesilovač a nepoužíváte vestavěný zesilovač.

### Obsah paměti byl vymazán.

- Došlo k odpojení napájecího kabelu nebo akumulátoru. Nebo nejsou kabely připojeny správně.

### Byly vymazány uložené stanice a nastavení hodin.

### Došlo k přepálení pojistky.

### Při přepínání polohy klíčku zapalování je slyšet hluk.

- Kabely nejsou správně připojeny ke konektoru pro napájení elektrického příslušenství vozidla.



---

### **Během přehrávání nebo příjmu rozhlasové stanice se spustí ukázkový režim.**

- Pokud je nastavena možnost „DEMO-ON“ (Ukázkový režim zap.) a po dobu 5 minut není provedena žádná operace, spustí se ukázkový režim.
  - Nastavte možnost „DEMO-OFF“ (Ukázkový režim vyp.) (strana 17).

---

### **Z displeje zmizí údaje nebo se na displeji nic nezobrazí.**

- Je nastavena možnost „DIM-ON“ (Snížení jasu displeje zap.) (strana 17).
- Pokud podržíte stisknuté tlačítko **(SOURCE/OFF)** (Zdroj/vypnout), displej zhasne.
  - Stiskněte a podržte tlačítko **(SOURCE/OFF)** (Zdroj/vypnout) na přístroji, dokud se displej nerozsvítí.
- Jsou znečištěné konektory (strana 21).

---

### **Funkce Auto Off (Automatické vypnutí) nepracuje.**

- Přístroj je zapnutý. Funkce Auto Off (Automatické vypnutí) se aktivuje po vypnutí přístroje.
  - Vypněte přístroj.

## **Příjem rádia**

### **Nelze přijímat stanice.**

#### **Zvuk je rušen šumem.**

- Připojení není provedeno správně.
  - Připojte ovládací kabel automatické (motorové) antény (modrý) nebo napájecí kabel elektrického příslušenství vozidla (červený) k napájecímu kabelu anténního zesilovače ve vozidle (pouze tehdy, pokud je vaše vozidlo vybaveno vestavěnou anténou v zadním nebo bočním skle).
  - Zkontrolujte připojení antény vozidla.
  - Pokud se anténa vozidla nevytáhne, zkontrolujte připojení ovládacího kabelu automatické (motorové) antény.

---

### **Není možné vyvolat stanice na předvolbách.**

- Uložte do paměti správnou frekvenci stanice.
- Signál vysílače je příliš slabý.

---

### **Není možné provést automatické ladění.**

- Signál vysílače je příliš slabý.
  - Použijte ruční ladění.

## **RDS**

---

### **Po několika sekundách poslechu se spustí vyhledávání (SEEK).**

- Tato stanice není stanicí se službou TP (Dopravní program) nebo má slabý signál.
  - Vypněte funkci TA (Dopravní hlášení) (strana 9).

---

### **Žádné dopravní hlášení.**

- Zapněte funkci TA (Dopravní hlášení) (strana 9).
- Stanice nevyšílá žádná dopravní hlášení, přestože se jedná o stanici se službou TP (Dopravní program).
  - Naladte jinou stanici.

---

### **Místo typu programu se zobrazuje indikace „-----“.**

- Aktuálně naladěná stanice není stanicí RDS.
- Nejsou přijímána data RDS.
- Stanice nespecifikuje typ programu.

---

### **Název programové služby (stanice) bliká.**

- Aktuálně naladěná stanice nemá alternativní frekvenci.
  - Stiskněte tlačítko **(SEEK)** +/- (Vyhledávání) ve chvíli, kdy bliká název programové služby (stanice). Zobrazí se nápis „PI SEEK“ (Vyhledávání PI) a přístroj spustí vyhledávání jiné frekvence se stejnými daty PI (Identifikace programu).

## **Přehrávání disků CD**

### **Disk nelze vložit.**

- Byl již vložen jiný disk.
- Disk byl násilím vložen obráceně nebo nesprávně.

---

### **Disk se nepřehrává.**

- Disk je znečištěný nebo vadný.
- Vložený disk CD-R/CD-RW není určen pro poslech hudby (strana 20).

---

### **Soubory MP3/WMA/AAC nelze přehrát.**

- Disk není kompatibilní s formátem a verzí MP3/WMA/AAC. Podrobné informace o discích a formátech, které lze přehrávat - viz stránky zákaznické podpory.

---

**U souborů MP3/WMA/AAC trvá déle, než se spustí přehrávání (ve srovnání s jinými soubory).**

- Spuštění přehrávání následujících typů disků trvá déle:
- disky, na kterých je zaznamenána složitá stromová struktura,
  - disk s více sekcemi (Multi Session),
  - disky, na které lze přidávat data.

---

**Informace na displeji se neposouvají.**

- U disků s velkým množstvím znaků v názvech je to možné.
- Funkce „AUTO SCR“ (Automatické posouvání textu) je nastavena na „OFF“ (Vypnuto).
- Nastavte možnost „A.SCRL-ON“ (Automatické posouvání textu zap.) (strana 17).
  - Podržte stisknuté tlačítko **(DSPL)** (SCRL).

---

**Zvuk přeskakuje.**

- Přístroj není správně nainstalován.
- Nainstalujte přístroj pod úhlem menším než 45° do pevné části vozidla.
- Disk je znečištěný nebo vadný.

---

**Přehrávání z USB zařízení**

**Nelze přehrávat položky z USB zařízení připojeného prostřednictvím USB rozbočovače.**

- Tento přístroj nerozpozná USB zařízení připojená přes USB rozbočovač.

---

**Nelze přehrávat položky.**

- USB zařízení nepracuje.
- Znovu jej připojte.

---

**Spuštění přehrávání z USB zařízení trvá delší dobu.**

- USB zařízení obsahuje soubory s komplikovanou stromovou strukturou.

---

**Zvuk je přerušovaný.**

- Zvuk může být přerušovaný při vysokém datovém toku (více než 320 kb/s).

---

**Chybová hlášení/zprávy**

---

**CHECKING (Kontrola)**

- Přístroj provádí kontrolu připojení USB zařízení.
- Počkejte, dokud ověřování připojení neskončí.

---

**ERROR (Chyba)**

- Disk je znečištěný nebo je vložen obráceně.
- Očistěte disk nebo jej vložte správně.
- Byl vložen prázdný disk.
- Disk nelze z důvodu nějakého problému přehrát.
- Vložte jiný disk.
- USB zařízení nebylo automaticky rozpoznáno.
- Odpojte jej a znovu připojte.
- Stiskněte tlačítko **(M)** pro vyjmutí disku.

---

**FAILURE (Porucha)**

- Zapojení reproduktorů/zesilovačů není provedeno správně.
- Podívejte se do příručky pro instalaci/zapojení vašeho modelu přístroje a zkontrolujte zapojení.

---

**HUB NO SUPRT (Rozbočovač není podporován)**

- Tento přístroj nepodporuje USB rozbočovač.

---

**NO AF (Žádná alternativní frekvence)**

- Aktuálně naladěná stanice nemá alternativní frekvenci.
- Stiskněte tlačítko **(SEEK)** +/- (Vyhledávání) ve chvíli, kdy bliká název programové služby (stanice). Přístroj spustí vyhledávání jiné frekvence se stejnými daty PI (Identifikace programu) (zobrazuje se nápis „PI SEEK“ (Vyhledávání PI)).

---

**NO DEV (Žádné zařízení)**

- Ačkoliv je vybrán zdroj USB, není připojeno žádné USB zařízení. Došlo k odpojení USB zařízení nebo USB kabelu během přehrávání.
- Připojte USB zařízení nebo USB kabel.

---

**NO MUSIC (Žádné hudební soubory)**

- Disk nebo USB zařízení neobsahuje žádný hudební soubor.
- Vložte do přístroje hudební CD.
  - Připojte USB zařízení, které obsahuje hudební soubor.

---

**NO NAME (Žádný název)**

→ Ve skladbě není zapsán název disku/alba/interpreta/skladby.

---

**NO TP (Žádný dopravní program)**

→ Přístroj bude pokračovat v hledání dostupných stanic s dopravním programem (TP).

---

**OFFSET (Vnitřní chyba)**

→ Mohlo dojít k výskytu vnitřní závady.  
– Zkontrolujte připojení. Pokud je nadále na displeji zobrazena indikace chyby, obraťte se na nejbližšího prodejce Sony.

---

**OVERLOAD (Přetížení)**

→ USB zařízení je přetíženo.  
– Odpojte USB zařízení a potom stisknutím tlačítka (SOURCE/OFF) (Zdroj/vypnout) změňte zdroj.  
– Indikuje, že USB zařízení není v pořádku nebo že je připojeno nepodporované zařízení.

---

**READ (Načítání)**

→ Přístroj načítá informace o všech skladbách a albech na disku.  
– Počkejte, dokud načítání neskončí a automaticky se nespustí přehrávání.  
V závislosti na struktuře disku to může trvat déle než jednu minutu.

---

**USB NO SUPRT (USB zařízení není podporováno)**

→ Připojené USB zařízení není podporováno.  
– Pro podrobné informace o kompatibilitě vašeho USB zařízení navštivte stránky zákaznické podpory.

---

„LLLL“ nebo „TTTT“

→ Při rychlém posunu vzad nebo vpřed jste dosáhli začátku nebo konce disku a není možno pokračovat dále.

---

„—“

→ Znak nelze na přístroji zobrazit.

Pokud vám tato řešení nepomohou situaci zlepšit, obraťte se na nejbližšího prodejce Sony.

Pokud vezmete přístroj do opravy z důvodu problémů s přehráváním CD, přineste s sebou disk, který jste používali při vzniku problému.



# FM/MW/LW autorádio s CD prehrávačom

Zrušenie predvážacieho režimu (DEMO) pozri na str. 5.



Z bezpečnostných dôvodov nainštalujte toto zariadenie len do prístrojovej dosky v automobile. Podrobnosti o montáži a zapojeniach sú uvedené v dodávanom návode Montáž/Zapojenia.

**CLASS 1  
LASER PRODUCT**

Štítk s označením klasifikácie zariadenia LASEROVÝ VÝROBOK 1. TRIEDY je umiestnený na spodnej časti šasi.

**Upozornenie pre spotrebiteľov:  
Nasledovná informácia sa vzťahuje len na zariadenia predávané v krajinách s platnou legislatívou a smernicami EU**

Výrobcom tohto produktu je spoločnosť Sony Corporation, 1-7-1 Konan Minato-ku Tokyo, 108-0075 Japonsko. Autorizovaným predstaviteľom ohľadom záležitostí týkajúcich sa nariadení EMC a bezpečnosti produktu je spoločnosť Sony Deutschland GmbH, Hedelfinger Strasse 61, 70327 Stuttgart, Nemecko. Ohľadom akýchkoľvek servisných služieb alebo záručných záležitostí pozri adresy poskytnuté v samostatných dokumentoch týkajúcich sa servisu a záruky.



**Likvidácia starých elektrických a elektronických zariadení (Platí v Európskej únii a ostatných európskych krajinách so zavádzaným separovaným zberom)**

Tento symbol na výrobku alebo obale znamená, že s výrobkom nemôže byť nakladané ako s domovým odpadom. Namiesto toho je potrebné ho doručiť do vyhradeného zberného miesta na recykláciu elektrozariadení. Tým, že zaistíte správne zneškodnenie, pomôžete zabrániť potenciálnemu negatívnemu vplyvu na životné prostredie a ľudské zdravie, ktoré by v opačnom prípade hrozilo pri nesprávnom nakladaní s týmto výrobkom. Recyklácia materiálov pomáha uchovávať prírodné zdroje. Pre získanie ďalších podrobných informácií o recyklácii tohto výrobku kontaktujte prosím váš miestny alebo obecný úrad, miestnu službu pre zber domového odpadu alebo predajňu, kde ste výrobok zakúpili.

ZAPPIN a Quick-BrowZer sú obchodné značky spoločnosti Sony Corporation.

Windows Media je obchodná značka alebo ochranná známka spoločnosti Microsoft Corporation v USA a/alebo ostatných krajinách.

Tento produkt obsahuje a používa technológie chránené konkrétnymi duševnými vlastnickými právami spoločnosti Microsoft Corporation. Používanie alebo distribúcia takejto technológie mimo tohto produktu sú bez licencie spoločnosti Microsoft zakázané.

Technológia kódovania zvuku MPEG Layer-3 a patenty sú používané v licencií spoločnosti Fraunhofer IIS a Thomson.

**Upozornenie pre prípad montáže  
v automobile bez pozície ACC**

Nastavte funkciu automatického úplného vypnutia (Auto Off) (str. 17).

Zariadenie sa úplne a automaticky vypne v nastavenom čase po normálnom vypnutí, čím sa predíde vybitiu autobatérie. Ak nenastavíte funkciu automatického úplného vypnutia (Auto Off), vždy po vypnutí zapalovania zatlačte a pridržite **(SOURCE/OFF)** tak, aby sa vyplo zobrazenie na displeji.

# Obsah

|   |    |
|---|----|
| Začíname .....  | 5  |
| Zrušenie režimu DEMO .....  | 5  |
| Nastavenie hodín .....  | 5  |
| Vybratie predného panela .....  | 5  |
| Umiestnenie ovládacích prvkov .....                                     | 6  |
| Zariadenie .....  | 6  |
| Rádio .....   | 8  |
| Uloženie staníc do pamäte a ich príjem .....                            | 8  |
| RDS .....   | 8  |
| CD prehrávač .....  | 10 |
| Prehrávanie disku .....   | 10 |
| USB zariadenia .....  | 11 |
| Prehrávanie z USB zariadenia .....                                      | 11 |
| Vyhľadávanie a prehrávanie skladieb .....                               | 12 |
| Prehrávanie skladieb v rôznych režimoch .....                           | 12 |
| Vyhľadávanie skladby podľa názvu — Quick-BrowZer™ .....                 | 12 |
| Vyhľadávanie skladby počúvaním pasáží skladieb — ZAPPIN™ .....          | 13 |
| Nastavenia zvuku a Menu Setup (Nastavenia) .....                        | 14 |
| Zmena nastavení zvuku .....   | 14 |
| Využívanie zložitejších zvukových funkcií — Advanced Sound Engine ..... | 14 |
| Úprava nastaviteľných položiek .....                                    | 16 |
| Používanie voliteľných zariadení .....                                  | 18 |
| Doplnkové audio zariadenie .....  | 18 |
| Dialkové ovládanie RM-X114 .....  | 18 |
| Ďalšie informácie .....   | 19 |
| Bezpečnostné upozornenia .....  | 19 |
| Údržba .....  | 20 |
| Technické údaje .....   | 21 |
| Riešenie problémov .....  | 22 |



## Začíname

### Zrušenie režimu DEMO

Môžete zrušiť predvádzací režim, ktorý sa aktivuje po vypnutí.

- 1 Zatláčajte a pridržiajte tlačidlo Select (Výber).**  
Zobrazí sa nastavovacie zobrazenie.
- 2 Otáčajte otočným ovládačom, kým sa nezobrazí “DEMO” (Predvádzanie), potom ho stlačte.**
- 3 Otáčaním otočného ovládača zvolíte “DEMO-OFF” (Predvádzanie - Vyp.) a potom ho stlačte.**  
Nastavenie je dokončené.
- 4 Stlačte ↶ (BACK).**  
Obnoví sa zobrazenie pre štandardný režim prehrávania/príjmu rozhlasu.

### Nastavenie hodín

Hodiny pracujú v 24-hodinovom cykle.

- 1 Zatláčajte a pridržiajte tlačidlo Select (Výber).**  
Zobrazí sa nastavovacie zobrazenie.
- 2 Otáčajte otočným ovládačom, kým sa nezobrazí “CLOCK-ADJ” (Nastavenie hodín), potom ho stlačte.**  
Indikátor hodiny bliká.
- 3 Otáčaním otočného ovládača nastavte hodinu a minúty.**  
Pozíciu meníte stláčaním (SEEK) -/+.
- 4 Po nastavení minúty stlačte Select (Výber).**  
Nastavenie je dokončené a hodiny sú v prevádzke.

Hodiny zobrazíte stlačením (DSPL).

### Vybratie predného panela

Z dôvodu ochrany pred krádežou je možné predný panel zariadenia vybrať.

- 1 Zatláčajte a pridržiajte (SOURCE/OFF).**  
Zariadenie sa vypne.
- 2 Stlačte ↕, potom panel vyťahnite smerom k vám.**

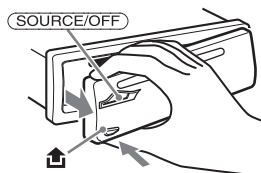

### Upozorňujúci zvukový signál

Ak nevyberiete predný panel a otočíte kľúč zapalovania do polohy OFF, na niekoľko sekúnd zaznie upozorňujúci zvukový signál (pípanie). Upozorňujúci zvukový signál zaznie len vtedy, ak používate vstavaný zosilňovač.

### Poznámka

Predný panel nevystavujte pôsobeniu tepelných zdrojov, extrémnemu teplu alebo vlhkosti. Nenechávajte ho na palubnej doske alebo pod zadným sklom zaparkovaného vozidla.

### Nasadenie predného panela

Podľa obrázka nasadte časť (A) predného panela na časť (B) na zariadení a zatláčajte ľavú stranu panela tak, aby zacvakla na svoje miesto.

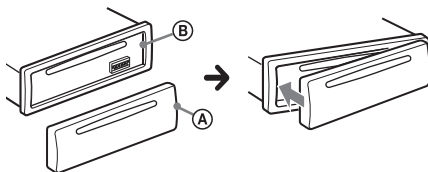

# Umiestnenie ovládacích prvkov

## Zariadenie

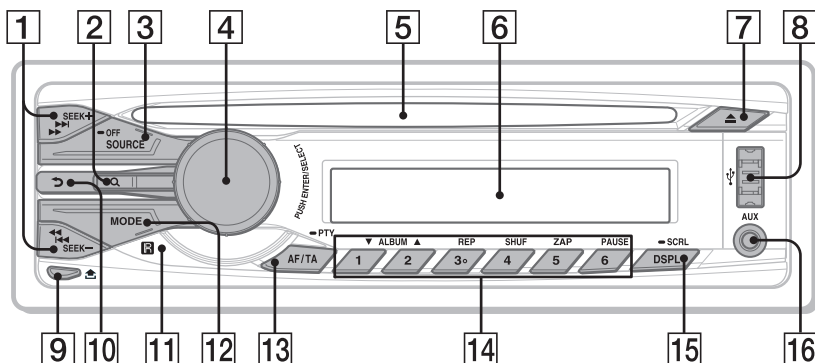

Táto časť obsahuje informácie o umiestnení ovládacích prvkov a základných operáciách.

### 1 Tlačidlá SEEK +/-

#### Rádio:

Automatické ladenie staníc (stlačenie).

Manuálne naladenie stanice (zatlačenie a pridržanie).

#### CD/USB:

Prepínanie skladieb (stlačenie).

Súvislé prepínanie skladieb (tlačidlo stlačte, potom ho do 1 sekundy stlačte znova a pridržte ho zatlačené).

Zrýchlený posuv v skladbe vzad/vpred (zatlačenie a pridržanie).

### 2 Tlačidlo Q (BROWSE) (Prehliadanie)

str. 12

Zapnutie režimu Quick-BrowZer™.

### 3 Tlačidlo SOURCE/OFF

Zapnutie zariadenia/zmena zdroja signálu (Rádio/CD/USB/AUX) (stlačenie).

Zatlačením a pridržaním na 1 sekundu vypnete zariadenie.

Zatlačením a pridržaním na viac ako 2 sekundy vypnete napájanie a displej.

### 4 Otočný ovládač/ tlačidlo Select (Výber) str. 14, 16

Nastavenie hlasitosti (otáčanie).  
Výber nastaviteľnej položky (zatlačenie a otáčanie).

### 5 Otvor pre disk

Vložte disk (popisom nahor),  
prehrávanie sa spustí.

### 6 Displej

### 7 Tlačidlo ▲ (Vysunutie)

Vysunutie disku.

### 8 USB konektor str. 11

### 9 Tlačidlo ▴ (Uvoľnenie predného panela) str. 5

### 10 Tlačidlo ↶ (BACK) (Späť)

Stlačením obnovíte predchádzajúce  
zobrazenie.

### 11 Senzor signálov diaľkového ovládania

### 12 Tlačidlo MODE str. 8

Výber rozhlasového pásma  
(FM/MW/LW) (stlačenie).

**13 Tlačidlo AF (Alternative Frequencies  
- Alternatívne frekvencie)/  
TA (Traffic Announcement  
- Dopravné správy)/PTY (Program  
Type - Typ programu) str. 9**

Nastavenie funkcie AF a TA (stlačenie).  
Výber typu programu PTY pri RDS  
staniciach (zatlačenie a pridrżanie).

**14 Číselné tlačidlá**

**Rádio:**

Príjem uložených staníc (stlačenie).  
Uloženie staníc (zatlačenie a pridrżanie).

**CD/USB:**

① / ②: **ALBUM ▼/▲** (počas  
prehrávania MP3/WMA/AAC súborov)

Prepínanie albumov (stlačenie).

Súvislé prepínanie albumov  
(zatlačenie a pridrżanie).

③: **REP\*** str. 12

④: **SHUF** str. 12

⑤: **ZAP** str. 13

Aktivovanie režimu ZAPPIN™.

⑥: **PAUSE**

Pozastavenie prehrávania.

Pre zrušenie stlačte tlačidlo znova.

**15 Tlačidlo DSPL (Displej)/**

**SCRL (Rolovanie) str. 8, 10, 11**

Zmena zobrazených položiek  
(stlačenie). Rolovanie zobrazených  
položiek (zatlačenie a pridrżanie).

**16 Vstupný konektor AUX str. 18**

\* Toto tlačidlo má hmatový bod.

## Rádio

### Oloženie staníc do pamäte a ich príjem

#### Upozornenie

Na ladenie staníc počas vedenia vozidla používajte funkciu Best Tuning Memory (BTM). Predídete tak novej dopravnej nehode.

### Automatické ukladanie staníc — BTM

#### 1 Stláčajte tlačidlo (SOURCE/OFF), kým sa nezobrazí "TUNER".

Pre zmenu rozhlasového pásma stláčajte (MODE). Zvoliť môžete pásmo FM1, FM2, FM3, MW alebo LW.

#### 2 Zatlačte a pridržierte tlačidlo Select (Výber).

Zobrazí sa nastavovacie zobrazenie.

#### 3 Otáčajte otočným ovládačom, kým sa nezobrazí "BTM", potom ho stlačte.

Zariadenie ukladá stanice pod číselné tlačidlá predvolieb v poradí podľa ich frekvencie.

### Manuálne uloženie staníc

#### 1 Keď naladíte stanicu, ktorú chcete uložiť, zatlačte a pridržierte číselné tlačidlo (1 až 6), kým sa nezobrazí "MEM" (Predvoľba).

### Príjem uložených staníc

#### 1 Zvoľte rozhlasové pásmo a stlačte číselné tlačidlo predvoľby (1 až 6).

### Automatické ladenie

#### 1 Zvoľte pásmo, potom stlačte

(SEEK) +/-, aby sa naladila stanica.

Ladenie sa zastaví, keď zariadenie naladí nejakú stanicu. Postup opakujte, až kým nenaladíte požadovanú stanicu.

#### Rada

Ak poznáte frekvenciu požadovanej stanice, zatlačte a pridržierte tlačidlo (SEEK) +/- pre vyhľadanie približnej frekvencie a potom stláčaním tlačidla (SEEK) +/- požadovanú frekvenciu jemne doladíte (manuálne ladenie).

### RDS

Radio Data System (RDS) je rozhlasová služba, ktorá umožňuje v rozhlasovom pásme FM vysielat spolu so signálom rozhlasovej stanice ešte ďalšie digitálne informácie.

#### Poznámky

- Možnosť využitia služieb RDS závisí od krajiny/oblasti, v ktorej sa nachádzate.
- Ak je signál stanice príliš slabý, alebo stanica nevysiela údaje RDS, funkcia RDS nebude pracovať správne.

#### Zmena zobrazovaných položiek

Stlačte (DSPL).

---

## Nastavenie AF (Alternatívne frekvencie) a TA (Dopravné správy)

Funkcia AF neustále preladuje na stanicu s najsilnejším signálom v sieti a funkcia TA poskytuje aktuálne dopravné informácie alebo dopravné programy (TP), ak sa dajú prijímať.

**1** Stláčaním **(AF/TA)** zvolíte požadované nastavenie.

| Zvolíte          | Pre                            |
|------------------|--------------------------------|
| <b>AF-ON</b>     | aktiváciu AF a deaktiváciu TA. |
| <b>TA-ON</b>     | aktiváciu TA a deaktiváciu AF. |
| <b>AF/TA-ON</b>  | aktiváciu AF aj TA.            |
| <b>AF/TA-OFF</b> | deaktiváciu AF aj TA.          |

### Uloženie RDS staníc s nastaveniami funkcií AF a TA

RDS stanice môžete uložiť do pamäte spolu s nastaveniami funkcií AF/TA. Ak použijete funkciu BTM, uložia sa len RDS stanice s rovnakým nastavením AF/TA. Pri manuálnom ladení a ukladaní staníc do pamäte je možné uložiť RDS stanice spolu s individuálnym nastavením funkcií AF/TA, ako aj stanice bez RDS služieb.

**1** Nastavte funkcie AF/TA, potom uložte stanice do pamäte pomocou funkcie BTM alebo manuálne.

### Príjem mimoriadnych hlásení

Ak je aktivovaná funkcia AF alebo TA, v prípade vysielania mimoriadnych hlásení dôjde počas počúvania zvoleného zdroja vstupného signálu k automatickému preladeniu na takéto hlásenie.

#### Rada

Ak nastavíte úroveň hlasitosti počas vysielania dopravných správ, táto úroveň sa uloží do pamäte pre dané dopravné správy nezávisle od bežnej úrovne hlasitosti.

## Počúvanie jedného regionálneho programu — REGIONAL

Keď je funkcia AF aktivovaná: Výrobné nastavenie zariadenia obmedzuje príjem na určitú oblasť, takže zariadenie nepreladí na inú regionálnu stanicu s kvalitnejším signálom.

Ak opustíte oblasť s možnosťou príjmu regionálneho programu, počas príjmu FM stanice nastavte “REG-OFF” (Regionálny - Vyp.) (str. 17).

#### Poznámka

Táto funkcia nefunguje vo Veľkej Británii a niektorých iných krajinách.

## Funkcia Local Link (len pre Veľkú Britániu)

Táto funkcia umožňuje vyhľadanie ďalších lokálnych staníc v oblasti, aj keď nie sú uložené v pamäti.

- 1** Počas príjmu v pásme FM stlačte číselné tlačidlo **(1)** až **(6)**, pod ktorým je uložená miestna stanica.
- 2** Do 5 sekúnd stlačte číselné tlačidlo miestnej stanice znova.  
Postup opakujte dovtedy, kým nenaladíte požadovanú stanicu.

---

## Výber PTY (Typy programov)

Zobrazenie práve prijímaného typu programu. Vyhľadávanie zvoleného typu programu.

- 1** Zatláčajte a pridržiajte **(TA/AF)** (PTY) počas príjmu rádia v pásme FM.  
Ak stanica vysielá údaje PTY, na displeji sa zobrazí typ aktuálneho programu.
- 2** Otáčajte otočným ovládačom dovtedy, kým sa nezobrazí typ programu a potom ho stlačte.  
Zariadenie začne vyhľadávať stanice vysielajúce zvolený typ programu.

## Typy programov

---

**NEWS** (Správy), **AFFAIRS** (Aktuálne udalosti), **INFO** (Informácie), **SPORT** (Šport), **EDUCATE** (Vzdelávanie), **DRAMA** (Dramatická tvorba), **CULTURE** (Kultúra), **SCIENCE** (Veda), **VARIED** (Rôzne), **POP M** (Populárna hudba), **ROCK M** (Rocková hudba), **EASY M** (Hudba štýlu M.O.R.), **LIGHT M** (Lahká klasika), **CLASSICS** (Vážna hudba), **OTHER M** (Iné druhy hudby), **WEATHER** (Počasie), **FINANCE** (Financie), **CHILDREN** (Vysielanie pre deti), **SOCIAL A** (Spoločenské udalosti), **RELIGION** (Náboženstvo), **PHONE IN** (Telefonáty poslucháčov), **TRAVEL** (Cestovanie), **LEISURE** (Voľný čas), **JAZZ** (Jazzová hudba), **COUNTRY** (Country hudba), **NATION M** (Národná hudba), **OLDIES** (Evergreeny), **FOLK M** (Ľudová hudba), **DOCUMENT** (Dokumentárne programy)

---

## Nastavenie CT (Presný čas)

Funkcia CT pomocou RDS vysielania automaticky nastaví hodiny.

- 1 V nastavovacom zobrazení zvolte “CT-ON” (CT - Zap.) (str. 16).

### Poznámka

Funkcia CT nemusí pracovať správne, aj keď je naladená RDS stanica.

## CD prehrávač

### Prehrávanie disku

Autorádio môže prehrávať CD-DA disky (aj s CD TEXT) a CD-R/CD-RW disky (MP3/WMA/AAC súbory (str. 20)).

#### 1 Vložte disk (popisom nahor).

Prehrávanie sa spustí automaticky.

Pre vysunutie disku stlačte ▲.

### Poznámka

Pri vysúvaní/vkladani disku nesmie byť pripojené USB zariadenie, aby nedošlo k poškodeniu disku.

### Zmena zobrazovaných položiek

Zobrazené položky sa môžu v závislosti od typu disku, formátu záznamu a nastavení líšiť.

Stlačte (DSPL).

## USB zariadenia

- Je možné použiť veľkokapacitné pamäťové USB zariadenia MSC (Mass Storage Class), ktoré spĺňajú USB štandard.
- Podporované formáty sú MP3 (.mp3), WMA (.wma), AAC (.m4a) a AAC (.mp4).
- Dáta v USB zariadení odporúčame zálohovať.

Podrobnosti o kompatibilite konkrétneho USB zariadenia nájdete na portáli podpory zákazníkov (pozri zadnú stranu).

### Poznámka

USB zariadenie pripojte až po naštartovaní. Ak je USB zariadenie pripojené pred naštartovaním, môže v závislosti od USB zariadenia dôjsť k poruche alebo jeho poškodeniu.

## Prehrávanie z USB zariadenia

- 1 Pripojte USB zariadenie do USB konektora USB káblom daného zariadenia.

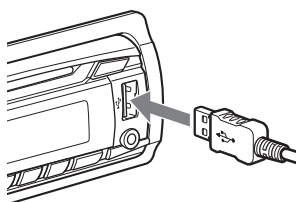

Prehrávanie sa spustí.

Ak je USB zariadenie už pripojené, stlačajte **(SOURCE/OFF)**, kým sa nezobrazí "USB", aby sa spustilo prehrávanie.

Zatlačením a pridržením **(SOURCE/OFF)** na 1 sekundu zastavte prehrávanie.

Ak chcete odpojiť USB zariadenie, zastavte prehrávanie z USB zariadenia a odpojte USB zariadenie.

### Poznámky

- Nepoužívajte príliš dlhé ani ťažké USB zariadenia, ktoré môžu z dôvodu otrasov spadnúť, alebo sa môžu odpojiť.
- Neodkláľajte predný panel zariadenia počas prehrávania z USB zariadenia. Môžu sa poškodiť dáta v USB zariadení.

### Zmena zobrazovaných položiek

Zobrazené položky sa môžu v závislosti od typu USB zariadenia, formátu záznamu a nastavení líšiť.

Stlačte **(DSPL)**.

### Poznámky

- Maximálny počet zobraziteľných dát je nasledovný.
  - Priečinky (albumy): 128
  - Súbor (Skladby) v jednom priečinku: 500
- Spustenie prehrávania môže v závislosti od množstva uložených dát určitý čas trvať.
- DRM (Digital Rights Management - Správa autorských práv digitálnych súborov) súbory nemusia byť možné prehrávať.
- Pri prehrávaní súboru MP3/WMA/AAC s variabilným dátovým tokom VBR (Variable Bit Rate), alebo pri zrýchlenom posuve v skladbách vpred/vzad, sa uplynutý čas prehrávania nemusí zobrazovať presne.
- Prehrávanie nasledovných MP3/WMA/AAC súborov nie je podporované.
  - Súbor s bezstratovou kompresiou
  - Súbor chránený autorským právom

# Vyhľadávanie a prehrávanie skladieb

## Prehrávanie skladieb v rôznych režimoch

Skladby môžete prehrávať opakovane (Repeat Play) alebo v náhodnom poradí (Shuffle Play).

Dostupné režimy prehrávania závisia od zvoleného zdroja zvuku.

- 1 Počas prehrávania stlačte tlačidlo **3** (REP) alebo **4** (SHUF), až kým sa na displeji nezobrazí želaný režim prehrávania.

Spustenie prehrávania vo zvolenom režime prehrávania môže určitý čas trvať.

### Opakované prehrávanie (Repeat Play)

| Zvoľte          | Pre prehrávanie                        |
|-----------------|--|
| TRACK (Skladba) | skladby opakovane.                     |
| ALBUM           | albumu opakovane.                      |
| OFF (Vyp.)      | skladby v bežnom režime (Normal Play). |

### Prehrávanie v náhodnom poradí (Shuffle Play)

| Zvoľte                             | Pre prehrávanie                        |
|------------------------------------|--|
| SHUF ALBUM (Album náhodne)         | albumu v náhodnom poradí.              |
| SHUF DISC (Disk náhodne)*1         | disku v náhodnom poradí.               |
| SHUF DEVICE (Zariadenie náhodne)*2 | zo zariadenia v náhodnom poradí.       |
| SHUF OFF (Náhodne vyp.)            | skladby v bežnom režime (Normal Play). |

\*1 Len CD

\*2 Len USB zariadenie

## Vyhľadávanie skladby podľa názvu — Quick-BrowZer™

Na CD disku alebo USB zariadení môžete jednoducho vyhľadávať konkrétnu skladbu podľa kategórie.

- 1 Stlačte **Q** (BROWSE)\*.

Zariadenie aktivuje režim Quick-BrowZer a zobrazí sa zoznam vyhľadávacích kategórií.

Po zobrazení zoznamu skladieb stlačte (BACK), kým sa zobrazí želaná kategória vyhľadávania.

\* Počas prehrávania zatlačte a pridržte **Q** (BROWSE) na viac než 2 sekundy, aby sa priamo obnovilo zobrazenie začiatku zoznamu kategórií (len USB).

- 2 Otáčaním otočného ovládača zvolte želanú vyhľadávaciu kategóriu a stlačením ovládača výber potvrdzte.

- 3 Opakovaním kroku 2 zvolte želanú skladbu.

Prehrávanie sa spustí.

Pre vypnutie režimu Quick-BrowZer stlačte **Q** (BROWSE).

### Poznámka

Ak zapnete režim Quick-BrowZer, zruší na nastavenie režimov Repeat/Shuffle.



## Vyhľadávanie pomocou preskakovania položiek — Režim Jump

Ak sa v kategórii nachádza veľa položiek, môžete požadovanú položku vyhľadať rýchlejšie.

- 1 V režime Quick-BrowZer stlačte (SEEK) +.**  
Zobrazí sa názov položky.
- 2 Otáčaním otočného ovládača zvolíte položku v blízkosti želanej položky.**  
Krok preskakovania zodpovedá 10% z celkového počtu položiek.
- 3 Stlačte tlačidlo Select (Výber).**  
Vrátite sa do režimu Quick-BrowZer a zobrazí sa zvolená položka.
- 4 Otáčaním otočného ovládača zvolíte želanú položku a potom ho stlačte.**  
Ak je zvolená položka skladba, spustí sa prehrávanie.

Pre zrušenie režimu Jump stlačte ↵ (BACK) alebo (SEEK) -.

## Vyhľadávanie skladby počúvaním pasáží skladieb — ZAPPIN™

Ak za sebou na CD disku alebo USB zariadení prehrávate krátke pasáže skladieb, môžete vyhľadať skladbu, ktorú chcete počúvať.

Režim ZAPPIN je vhodný pre vyhľadávanie skladieb v režime náhodného prehrávania alebo v režime opakovaného náhodného prehrávania.

- 1 Stlačte (5) (ZAP) počas prehrávania.**  
Prehrávanie sa spustí od pasáže nasledujúcej skladby. Môžete zvoliť čas prehrávania (str. 17).

### Skladba



Stlačenie (5) (ZAP). Časť z každej skladby, ktorá sa prehrá v režime ZAPPIN.

- 2 Keď vyhľadáte skladbu, ktorú chcete prehrať, stlačte tlačidlo Select (Výber) alebo (5) (ZAP).**

Zvolená skladba sa prehrá od začiatku v štandardnom režime prehrávania.

Prehrávanie skladby tiež potvrdíte stlačením ↵ (BACK).

### Rady

- Pre prepnutie skladby stlačte (SEEK) +/- v režime ZAPPIN.
- Pre prepnutie albumu stlačte (1)/(2) (ALBUM ▼/▲) v režime ZAPPIN.

# Nastavenia zvuku a Menu Setup (Nastavenia)

## Zmena nastavení zvuku

### Nastavenie zvukových charakteristík

- 1** Počas prijímu rozhlasu/prehrávania stlačte tlačidlo Select (Výber).
- 2** Otáčajte otočným ovládačom dovtedy, kým sa nezobrazí požadovaná položka Menu a potom ho stlačte.
- 3** Pre výber nastavenia otáčajte otočným ovládačom a potom ho stlačte.
- 4** Stlačte ↵ (BACK).

Nastaviť je možné nasledovné položky:

**EQ7 PRESET** (Predvolby ekvalizéra) (str. 14)

**EQ7 SETTING** (Nastavenie ekvalizéra) (str. 15)

**POSITION** (Poloha)

**SET POSITION**

(Nastaviť polohu) (str. 15)

**ADJ POSITION**\*1

(Upraviť polohu) (str. 16)

**SET SW POS**\*1\*2

(Nastaviť polohu subwoofera) (str. 15)

**BALANCE** (Vyváženie)

Nastavenie vyváženia ľavé - pravé:

“RIGHT-15” (Pravé - 15) – “CENTER”

(Stred) – “LEFT-15” (Ľavé - 15)

**FADER** (Vyváženie predné - zadné)

Nastavenie vyváženia predné - zadné:

“FRONT-15” (Predné - 15) – “CENTER”

(Stred) – “REAR-15” (Zadné - 15)

**DM+** (str. 16)

**RB ENH**

(Zvýraznenie nízkych tónov vzadu) (str. 16)

**SW LEVEL**\*2 (Úroveň hlasitosti subwoofera)

Nastavenie úrovne hlasitosti subwoofera:

“+10 dB” – “0 dB” – “-10 dB”.

(Pri najnižšom nastavení sa zobrazí “ATT”).

**AUX VOL**\*3 (Úroveň hlasitosti AUX)

Nastavenie úrovne hlasitosti pre každé pripojené doplnkové zariadenie:  
“+18 dB” – “0 dB” – “-8 dB”.

Toto nastavenie eliminuje potrebu nastavenia úrovne hlasitosti medzi zdrojmi vstupného signálu.

\*1 Položka nie je dostupná, ak je “SET POSITION” (Nastaviť polohu) nastavené na “OFF” (Vyp.).

\*2 Keď je audio výstup nastavený na “SUB-OUT” (str. 17).

\*3 Keď je aktívny zdroj vstupného signálu AUX (str. 18).

## Využívanie zložitejších zvukových funkcií — Advanced Sound Engine

Funkcia Advanced Sound Engine vytvára ideálnu zvukové pole pre automobily so spracovaním digitálneho signálu.

## Nastavenie kvality zvuku — EQ7 Preset

Môžete si zvoliť krivku ekvalizéra zo 7 typov kriviek (XPLOD, VOCAL, EDGE, CRUISE, SPACE, GRAVITY, CUSTOM (Vlastné) alebo OFF (Vyp.)).

- 1** Počas prijímu rozhlasu/prehrávania stlačte tlačidlo Select (Výber).
- 2** Otáčajte otočným ovládačom, kým sa nezobrazí “EQ7 PRESET” (Predvolby ekvalizéra), potom ho stlačte.
- 3** Otáčajte otočným ovládačom dovtedy, kým sa nezobrazí želaná krivka ekvalizéra a potom ho stlačte.
- 4** Stlačte ↵ (BACK).

Pre zrušenie krivky ekvalizéra zvolte v kroku 3 “OFF” (Vyp.).

### Rada

Nastavenie krivky ekvalizéra je možné uložiť zvlášť pre jednotlivé zdroje vstupného signálu.

## Užívateľské nastavenie krivky ekvalizéra — EQ7 Setting

Voľba “CUSTOM” (Vlastné) pri pološke EQ7 umožňuje vykonať vlastné nastavenia ekvalizéra.

- 1 Zvoľte zdroj zvuku, potom stlačte tlačidlo Select (Výber).
- 2 Otáčajte otočným ovládačom, kým sa nezobrazí “EQ7 SETTING” (Nastavenie ekvalizéra), potom ho stlačte.
- 3 Otáčajte otočným ovládačom, kým sa nezobrazí “BASE” (Základné), potom ho stlačte.  
Môžete zvoliť krivku ekvalizéra ako základ pre ďalšie vlastné úpravy.
- 4 Pre výber krivky ekvalizéra otáčajte otočným ovládačom a potom ho stlačte.
- 5 Nastavte krivku ekvalizéra.
  - 1 Pre výber frekvenčného pásma otáčajte otočným ovládačom a potom ho stlačte.



BAND1 (Pásmo 1): 63 Hz  
BAND2 (Pásmo 2): 160 Hz  
BAND3 (Pásmo 3): 400 Hz  
BAND4 (Pásmo 4): 1 kHz  
BAND5 (Pásmo 5): 2,5 kHz  
BAND6 (Pásmo 6): 6,3 kHz  
BAND7 (Pásmo 7): 16,0 kHz

- 2 Pre nastavenie úrovne hlasitosti otáčajte otočným ovládačom a potom ho stlačte.  
Hlasitosť je možné nastaviť v 1 dB krokoch v rozsahu od -6 dB do +6 dB.

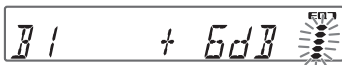

Opakovaním krokov 1 a 2 nastavte ostatné frekvenčné pásma.

- 6 Stlačte dvakrát ↵ (BACK).  
Krivka ekvalizéra sa uloží do predvoľby “CUSTOM” (Vlastné).

## Optimalizácia zvuku pomocou funkcie Time Alignment — Listening Position

Zariadenie dokáže simulovať prirodzené zvukové pole oneskorením výstupného audio signálu z jednotlivých reproduktorov, aby zvuk najlepšie vyhovoval vašej polohe. Voľby pre “POSITION” (Poloha) sú popísané ďalej v texte.

**FRONT L (Vpredu L) (1):**

Vpredu vľavo

**FRONT R (Vpredu P) (2):**

Vpredu vpravo

**FRONT (Vpredu) (3):**

Vpredu v strede

**ALL (Všetky) (4):**

V strede vozidla

**OFF (Vyp.):**

Bez nastavenia polohy

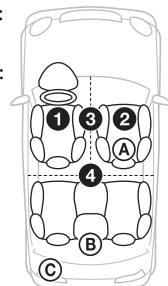

Polohu subwoofera môžete tiež orientačne nastaviť z miesta počúvania, ak:

- Je audio výstup nastavený na “SUB-OUT” (str. 17).
- Poloha počúvania nie je nastavená na “OFF” (Vyp.).

Voľby pre “SET SW POS” (Nastaviť polohu subwoofera) sú popísané ďalej v texte.

**NEAR (Blízko) (A):** Blízko

**NORMAL (Bežná) (B):** Bežná

**FAR (Ďaleko) (C):** Ďaleko

- 1 Počas prijímu rozhlasu/prehrávania stlačte tlačidlo Select (Výber).
- 2 Otáčajte otočným ovládačom, kým sa nezobrazí “SET POSITION” (Nastaviť polohu), potom ho stlačte.
- 3 Otáčaním otočného ovládača zvoľte “FRONT L” (Vpredu L), “FRONT R” (Vpredu P), “FRONT” (Vpredu) alebo “ALL” (Všetky), potom ho stlačte.
- 4 Otáčajte otočným ovládačom, kým sa nezobrazí “SET SW POS” (Nastaviť polohu subwoofera), potom ho stlačte.

**5** Otáčaním otočného ovládača zvolte polohu subwoofera spomedzi NEAR (Blízko), NORMAL (Bežná) alebo FAR (Ďaleko) a potom ho stlačte.

**6** Stlačte ↩ (BACK).

Pre zrušenie polohy počúvania zvolte v kroku 3 "OFF" (Vyp.).

---

## Nastavenie polohy počúvania

Môžete jemne upraviť nastavenie polohy počúvania.

**1** Počas prijmu rozhlasu/prehrávania stlačte tlačidlo Select (Výber).

**2** Otáčajte otočným ovládačom, kým sa nezobrazí "ADJ POSITION" (Upraviť polohu), potom ho stlačte.

**3** Pre úpravu nastavenia polohy počúvania otáčajte otočným ovládačom a potom ho stlačte.

Nastaviteľný rozsah:  
"+3" – "CENTER" (Stred) – "-3".

**4** Stlačte ↩ (BACK).

---

## DM+ Advanced

Funkcia DM+ Advanced vylepšuje digitálne komprimovaný zvuk obnovením vysokých frekvencií stratených počas procesu kompresie.

**1** Počas prehrávania stlačte tlačidlo Select (Výber).

**2** Otáčajte otočným ovládačom, kým sa nezobrazí "DM+", potom ho stlačte.

**3** Otáčaním otočného ovládača zvolte "ON" (Zap.) a potom ho stlačte.

**4** Stlačte ↩ (BACK).

### Rada

Nastavenie DM+ je možné uložiť zvlášť pre jednotlivé zdroje vstupného signálu.

---

## Používanie zadných reproduktorov ako subwoofera — Rear Bass Enhancer

Funkcia Rear Bass Enhancer (Zvýraznenie nízkych frekvencií vzadu) zvýrazní nízke tóny aplikovaním nastavenia filtra s dolným priepustom (str. 17) pre zadné reproduktory. Táto funkcia umožní, aby zadné reproduktory plnili úlohu subwoofera, hoci subwoofer nepripojíte.

**1** Počas prijmu rozhlasu/prehrávania stlačte tlačidlo Select (Výber).

**2** Otáčajte otočným ovládačom, kým sa nezobrazí "RB ENH", potom ho stlačte.

**3** Otáčaním otočného ovládača zvolte "1", "2" alebo "3" a potom ho stlačte.

**4** Stlačte ↩ (BACK).

## Úprava nastaviteľných položiek

**1** Zatláčajte a pridržiajte tlačidlo Select (Výber).

Zobrazí sa nastavovacie zobrazenie.

**2** Otáčajte otočným ovládačom dovtedy, kým sa nezobrazí požadovaná položka a potom ho stlačte.

**3** Pre výber nastavenia otáčajte otočným ovládačom a potom ho stlačte.\*

Nastavenie je dokončené.

**4** Stlačte ↩ (BACK).

\* Pre vykonanie nastavení CLOCK-ADJ a BTM nie je potrebný krok 4.

V závislosti od zdroja a nastavenia je možné nastaviť nasledovné položky:

---

**CLOCK-ADJ** (Nastavenie hodín) (str. 5)

---

**CT** (Presný čas)

Aktivácia funkcie CT:

"ON" (Zap.), "OFF" (Vyp.) (str. 10).

---

---

**BEEP** (Pípanie)

Aktivovanie zvukového signálu:  
“ON” (Zap.), “OFF” (Vyp.).

---

**CAUT ALM**\*1 (Upozorňujúci signál)

Aktivovanie upozorňujúceho signálu:  
“ON” (Zap.), “OFF” (Vyp.) (str. 5).

---

**AUX-A**\*1 (AUX Audio)

Aktivovanie zdroja vstupného signálu  
AUX:  
“ON” (Zap.), “OFF” (Vyp.) (str. 18).

---

**AUTO OFF** (Automatické vyp.)

Automatické úplné vypnutie  
v nastavenom čase po vypnutí zariadenia:  
“NO” (Bez), “30S (sekundy)”,  
“30M (minúty)”, “60M (minúty)”.

---

**REAR/SUB**\*1

(Subwoofer/Výkonový zosilňovač)

Prepínanie výstupného audio signálu:  
“SUB-OUT” (Subwoofer),  
“REAR-OUT” (Výkonový zosilňovač).

---

**DEMO** (Predvádzanie)

Aktivovanie predvádzacieho režimu:  
“ON” (Zap.), “OFF” (Vyp.).

---

**DIMMER** (Stmavnutie)

Zmena jasú displeja:  
“ON” (Zap.), “OFF” (Vyp.).

---

**M.DISPLAY** (Akčný displej)

- “SA”: Zobrazovanie pohyblivých zobrazení a spektrálneho analyzéra.
  - “OFF” (Vyp.):  
Vypnutie režimu akčného displeja.
- 

**AUTO SCR** (Automatické rolovanie)

Automatické rolovanie dlhých položiek:  
“ON” (Zap.), “OFF” (Vyp.).

---

**REGIONAL**\*2 (Regionálny)

Obmedzenie príjmu na špecifický región:  
“ON” (Zap.), “OFF” (Vyp.) (str. 9).

---

**ZAP TIME** (Čas Zappin)

Voľba času prehrávania pre režim  
ZAPPIN.

- “Z.TIME-1 (cca 6 sekúnd)”,  
“Z.TIME-2 (cca 15 sekúnd)”,  
“Z.TIME-3 (cca 30 sekúnd)”.
- 

---

**ZAP BEEP** (Pípanie Zappin)

Pípanie medzi pasážami skladieb:  
“ON” (Zap.), “OFF” (Vyp.).

---

**LPF FREQ**\*3

(Frekvencia filtra s dolným priepustom)  
Nastavenie medznej frekvencie  
subwoofera: “50Hz”, “60Hz”, “80Hz”,  
“100Hz”, “120Hz”.

---

**LPF SLOP**\*3

(Strmosť filtra s dolným priepustom)  
Nastavenie strmosti filtra s dolným  
priepustom: “1”, “2”, “3”.

---

**SW PHASE**\*4 (Fáza subwoofera)

Nastavenie fázy subwoofera:  
“NORM” (Normálna), “REV” (Opačná).

---

**HPF FREQ**

(Frekvencia filtra s horným priepustom)  
Nastavenie medznej frekvencie  
predných/zadných reproduktorov:  
“OFF” (Vyp.), “50Hz”, “60Hz”, “80Hz”,  
“100Hz”, “120Hz”.

---

**HPF SLOP**

(Strmosť filtra s horným priepustom)  
Nastavenie strmosti filtra s horným  
priepustom (účinné, len ak nie je HPF  
FREQ nastavené na “OFF” (Vyp.)):  
“1”, “2”, “3”.

---

**LOUDNESS** (Dynamické zvýraznenie)

Zvýraznenie nízkych a vysokých tónov  
pre čistejší zvuk pri nízkych úrovniach  
hlasitosti: “ON” (Zap.), “OFF” (Vyp.).

---

**ALO** (Automatický optimalizér úrovne)

Nastavenie úrovne hlasitosti pri  
prehrávaní zo všetkých zdrojov zvuku  
na optimálnu úroveň:  
“ON” (Zap.), “OFF” (Vyp.).

---

**BTM** (str. 8)

---

\*1 Keď je zariadenie vypnuté.

\*2 Pri prijíme v rozhlasovom pásme FM.

\*3 Ak je výstupný audio signál nastavený  
na “SUB-OUT” alebo funkcia Rear Bass  
Enhancer nie je nastavená na “OFF” (Vyp.).

\*4 Keď je audio výstup nastavený na “SUB-OUT”.

# Používanie voliteľných zariadení

## Doplnkové audio zariadenie

Po pripojení voliteľného prenosného audio zariadenia do vstupného konektora AUX (stereo minikonektor) na zariadení a jeho jednoduchom zvolení môžete reprodukovať jeho zvuk v automobile.

### Pripojenie prenosného audio zariadenia

- 1 Vypnite prenosné audio zariadenie.
- 2 Znížte hlasitosť na zariadení.
- 3 K zariadeniu pripojte prenosné audio zariadenie pomocou prepojovacieho kábla (nedodávaný)\*.

\* Použite vhodné konektory.

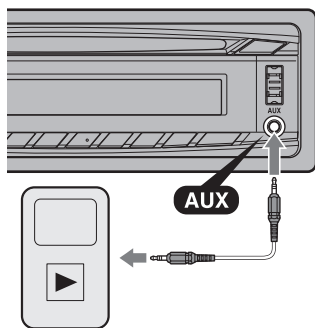

### Nastavenie úrovne hlasitosti

Pred prehrávaním nastavte vhodnú úroveň hlasitosti pre jednotlivé pripojené audio zariadenia.

- 1 Znížte hlasitosť na zariadení.
- 2 Stláčajte tlačidlo (SOURCE/OFF), kým sa nezobrazí "AUX".
- 3 Spustíte prehrávanie na prenosnom audio zariadení s primeranou úrovňou hlasitosti.
- 4 Nastavte zvyčajnú úroveň hlasitosti na zariadení.
- 5 Nastavte úroveň vstupného signálu (str. 14).

## Dialkové ovládanie RM-X114

Tlačidlá na otočnom ovládači zodpovedajúce tlačidlám na zariadení majú totožné funkcie.

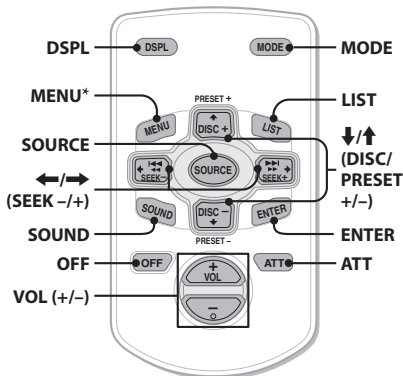

Nasledovné tlačidlá na diaľkovom ovládaní majú tiež iné funkcie ako tlačidlá na zariadení.

- **Tlačidlo DSPL (Displej)**  
Zmena zobrazovaných položiek.
- **Tlačidlo SOURCE**  
Zapnutie zariadenia. Zmena zdroja vstupného signálu (Rádio/CD/USB/AUX).
- **Tlačidlá ←/→ (SEEK -/+)**  
Ovládanie rádia/CD/USB zariadenia, rovnako ako (SEEK) -/+ na zariadení.
- **Tlačidlo SOUND**  
Rovnako ako tlačidlo Select (Výber) na zariadení.
- **Tlačidlo OFF**  
Vypnutie zariadenia.  
Vypnutie zdroja vstupného signálu.
- **Tlačidlo LIST**  
Zapnutie režimu Quick-BrowZer™.
- **Tlačidlá ↑/↓ (DISC/PRESET +/-)**  
Ovládanie CD prehrávača/USB zariadenia rovnako ako tlačidlá (1)/(2) (ALBUM ▼/▲) na zariadení.
- **Tlačidlo ATT (Stíšenie)**  
Stlmenie zvuku.  
Pre zrušenie stlačte tlačidlo znova.

\* Nedostupné pre toto zariadenie.

### Poznámka

Ak je zariadenie aj displej vypnutý, nie je možné diaľkovým ovládaním ovládať zariadenie, kým nestlačíte tlačidlo (SOURCE/OFF) na zariadení, alebo zariadenie nezapnete vložением disku.

## Ďalšie informácie

### Bezpečnostné upozornenia

- Ak bol váš automobil zaparkovaný na priamom slnečnom žiarení, pred používaním nechajte zariadenie najprv vychladnúť.
- Predný panel ani audio zariadenia nenechávajú vnútri vozidla zaparkovanom na priamom slnečnom žiarení. Môžu sa poškodiť vplyvom vysokej teploty.
- Elektrická výsuvná anténa sa vysúva automaticky.

### Kondenzácia vlhkosti

Ak sa vo vnútri zariadenia kondenzuje vlhkosť, vyberte z neho disk a ponechajte ho mimo prevádzky približne hodinu. V opačnom prípade nebude zariadenie pracovať správne.

### Udržiavanie vysokej kvality reprodukcie

Dbajte na to, aby nedochádzalo k vylievaniu žiadnych kvapalín na zariadenie alebo na disky.

### Poznámky k diskom

- Disky nevystavujte priamemu slnečnému žiareniu alebo zdrojom tepla, ani ich nenechávajú vo vozidle zaparkovanom na priamom slnečnom žiarení.
- Pred prehrávaním vyčistite disk čistiacou handričkou smerom od stredu k okraju. Nepoužívajte rozpúšťadlá ako benzín, riedidlo alebo komerčne dostupné čistiace prostriedky.
- Zariadenie je určené pre prehrávanie diskov kompatibilných so štandardom Compact Disc (CD). Disky formátu DualDisc a niektoré audio disky kódované technológiou pre ochranu autorských práv nevyhovujú štandardu Compact Disc (CD) a nie je ich v tomto zariadení možné prehrávať.



- **Disky, ktoré NIE JE možné prehrávať**
  - Disky s nalepenými štítkami, nálepkami, alebo s nalepeným papierom. Inak môže dôjsť k poruche zariadenia alebo poškodeniu disku.
  - Disky zvláštnych tvarov (disky v tvare srdca, štvorcové alebo hviezdicové disky). Ak sa pokúsite takýto disk prehrávať, môžete zariadenie poškodiť.
  - 8 cm disky.

### Poznámky k CD-R/CD-RW diskom

- Maximálny počet: (len CD-R/CD-RW disky)
  - Priečinky (albumy): 150 (vrátane hlavného priečinka)
  - Súborov (skladby) a priečinkov: 300 (ak názvy priečinkov/súborov pozostávajú z mnohých znakov, možný počet môže byť nižší než 300).
  - Zobraziteľné znaky v názve priečinka/súboru: 32 (Joliet)/64 (Romeo)
- Ak Multi Session disk začína sekciou (Session) CD-DA, bude rozpoznávaný ako CD-DA disk a ostatné sekcie sa neprehrajú.
- **Disky, ktoré NIE JE možné prehrávať**
  - Nekvalitne nahrané CD-R/CD-RW disky.
  - CD-R/CD-RW disky nahrané v nekompatibilnom zariadení.
  - Nesprávne uzatvorené CD-R/CD-RW disky.
  - CD-R/CD-RW disky nahrané v inom ako MP3 alebo MP3 formáte vyhovujúcom štandardu ISO9660 Level 1/Level 2, Joliet/Romeo alebo Multi Session.

## Poradie prehrávania súborov MP3/WMA/AAC

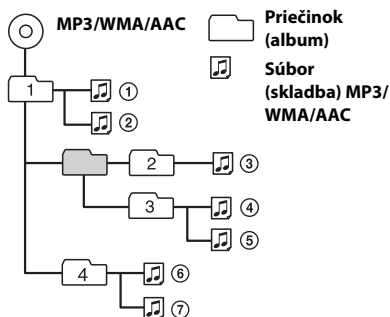

Ak máte akékoľvek otázky alebo problémy týkajúce sa zariadenia, ktoré nie sú v tomto návode popísané, obráťte sa na najbližšieho predajcu Sony.

## Údržba

### Výmena lítiovej batérie v diaľkovom ovládaní

Ak je už batéria slabá, dosah diaľkového ovládania sa výrazne skrúti. Vymeňte starú batériu za novú lítiovú batériu typu CR2025. Použitím inej batérie môže vzniknúť riziko vznietenia alebo explózie.

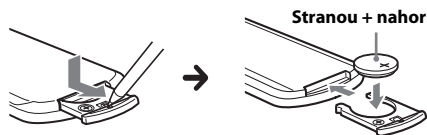

### Poznámky k lítiovej batérii

- Batériu skladujte mimo dosahu detí. Ak by došlo k jej prehltnutiu, ihneď vyhľadajte lekára.
- Batériu pred vložení utrite suchou handričkou. Zaisťte tak dobrý kontakt.
- Pri vkladani batérie skontrolujte správnu polaritu.
- Batériu nedržte kovovou pinzetou. Mohlo by dôjsť ku skratu.
- Batériu nevystavujte nadmernému teplu, napríklad priamemu slnečnému žiareniu, ohňu atď.

### VÝSTRAHA

Pri nesprávnom zaobchádzaní môže batéria explodovať. Batériu nenabíjajte, nerozoberajte a nehádzte do ohňa.



## Čistenie konektorov

Zariadenie nemusí pracovať správne, ak dôjde k znečisteniu konektorov medzi predným panelom a zariadením. Aby ste takejto situácii predišli, vyberte predný panel (str. 5) a očistite konektory čistiacou tyčinkou navlhčenou v liehu. Na konektory príliš netlačte. Mohlo by dôjsť k ich poškodeniu.

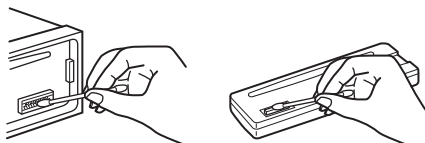

### Poznámky

- Z bezpečnostných dôvodov najskôr vypnite motor a vytiahnite kľúč zo zapalovania.
- Nikdy sa nedotýkajte kontaktov priamo prstami alebo kovovými predmetmi.

## Technické údaje

### Tuner (Rádio)

#### Pásmo FM

Ladiaci rozsah: 87,5–108,0 MHz

#### Anténový konektor:

Konektor pre externú anténu

Medzifrekvencia: 25 kHz

Citlivosť: 8 dBf

Selektivita: 75 dB pri 400 kHz

Odstup signál – šum: 80 dB (stereo)

Odstup kanálov: 50 dB pri 1 kHz

Frekvenčný rozsah: 20–15 000 Hz

#### Pásmo MW/LW

#### Ladiaci rozsah:

MW: 531–1 602 kHz

LW: 153–279 kHz

#### Anténový konektor:

Konektor pre externú anténu

#### Medzifrekvencia:

9124,5 kHz alebo 9115,5 kHz/4,5 kHz

Citlivosť: MW: 26  $\mu$ V, LW: 45  $\mu$ V

### CD prehrávač

Odstup signál – šum: 120 dB

Frekvenčný rozsah: 10–20 000 Hz

Skreslenie: Pod merateľnou hodnotou

### USB prehrávač

Rozhranie: USB (Plná rýchlosť)

Maximálna prúdová záťaž: 1 A

### Výkonový zosilňovač

Výstup: Výstup pre reproduktory

Impedancia reproduktorov: 4–8 Ohm

Maximálny výstupný výkon: 45 W  $\times$  4 (pri 4 Ohm)

## Všeobecne

### Výstupy:

- Výstupné audio konektory (zadné/subwoofer – prepínateľné)
- Konektor pre napájanie elektrickej výsuvnej antény
- Konektor pre výkonový zosilňovač

### Vstupy:

- Vstupný konektor pre otočný ovládač
- Vstupný anténový konektor
- Vstupný konektor AUX (stereo minikonektor)
- Vstupný USB konektor

**Napájanie:** 12 V (jednosmerné) z autobaterie (uzemnený záporný pól)

**Rozmery:** Cca 178 × 50 × 179 mm (š/v/h)

**Montážne rozmery:** Cca 182 × 53 × 162 mm (š/v/h)

**Hmotnosť:** Cca 1,2 kg

### Dodávané príslušenstvo:

- Časti pre montáž a zapojenie (1 súprava)

### Voliteľné príslušenstvo/zariadenia:

- Dialkové ovládanie: RM-X114

Niektoré uvedené príslušenstvo nemusí byť u vášho predajcu dostupné. Podrobnejšie informácie vám poskytne predajca.

Právo na zmeny vyhradené.

## Riešenie problémov

Nasledujúci prehľad pomôže nájsť príčinu problému, ktorý sa môže vyskytnúť pri používaní zariadenia.

Predtým ako začnete vykonávať odporúčané úkony, skontrolujte správnosť prepojení a ovládania.

Podrobnosti o používaní poistky a vybratí zariadenia z palubnej dosky pozri v časti Montáž/Zapojenia dodávanej so zariadením.

Ak problém nevyriešite, navštívte portál podpory zákazníkov (pozri zadnú stranu).

## Všeobecne

### Zariadenie nie je napájané.

- Skontrolujte zapojenia alebo poistku.
- Keď je zariadenie aj displej vypnutý, nie je ho možné ovládať dialkovým ovládaním.
  - Zapnite zariadenie.

### Elektrická výsuvná anténa sa nevyvsunie.

- Elektrická výsuvná anténa nie je vybavená spínacím relé.

### Nepočúť zvuk.

- Je aktívna funkcia ATT.
- Vyvázenie predné – zadné (“FADER”) nie je nastavené pre 2-reproduktorový systém.

### Nezaznieva zvukový signál (pípanie).

- Zvukový signál je vypnutý (str. 17).
- Je pripojený voliteľný zosilňovač, nepoužívajte vstavaný zosilňovač.

### Obsah pamäte sa vymazal.

- Odpojil sa napájací kábel alebo batéria, alebo nie sú správne pripojené.

### Uložené stanice a nastavenie hodín sú vymazané.

### Poistka sa prepálila.

### Pri prepínaní zapalovania počúť šum.

- V konektore napájania príslušenstva v automobile nie sú správne prepojené káble.

---

### Počas prehrávania alebo príjmu rozhlasu sa spustí predvážací režim.

- Ak sa cca 5 minút nevykoná žiadna operácia, keď je nastavené "DEMO-ON" (Predvážanie - Zap.), spustí sa predvážací režim.
  - Nastavte "DEMO-OFF" (Predvážanie - Vyp.) (str. 17).

---

### Z displeja sa stratila/na displeji sa nezobrazila indikácia.

- Stmavnutie displeja je nastavené na "DIM-ON" (Stmavnutie - Zap.) (str. 17).
- Zobrazenie sa vypne po zatlačení a pridržiavaní tlačidla **(SOURCE/OFF)**.
  - Zatlačte **(SOURCE/OFF)** na zariadení, kým sa displej nezapne.
- Konektory sú znečistené (str. 21).

---

### Funkcia automatického úplného vypnutia (Auto Off) nefunguje.

- Zariadenie je zapnuté. Funkcia automatického úplného vypnutia (Auto Off) funguje až po vypnutí zariadenia.
  - Vypnite zariadenie.

## Príjem rozhlasu

### Stance nie je možné naladiť.

#### Zvuk je rušený šumom.

- Prepojenie nie je správne.
  - Pripojte napájací kábel pre anténu (modrý) alebo kábel napájania príslušenstva (červený) k anténovému zosilňovaču (iba ak má váš automobil zabudovanú FM/MW/LW anténu pre rádio v zadnom/bočnom okne).
  - Skontrolujte zapojenie elektrickej výsuvnej antény.
  - Ak sa anténa automaticky nevysunie, skontrolujte zapojenie napájacieho kábla antény.

---

### Nie je možné naladiť uložené stanice.

- Do pamäte uložte správne frekvencie.
- Vysielaný signál je príliš slabý.

---

### Automatické ladenie nie je možné.

- Vysielaný signál je príliš slabý.
  - Naladte stanicu manuálne.

## RDS

### Po niekoľkých sekundách počúvania sa spustí funkcia SEEK.

- Stanica nevysiela údaje TP, alebo má slabý signál.
  - Deaktivujte funkciu TA (str. 9).

---

### Nie je možné prijímať dopravné hlásenia.

- Aktivujte funkciu TA (str. 9).
- Stanica práve nevysiela žiadne dopravné hlásenia, aj keď vysiela údaje TP.
  - Naladte inú stanicu.

---

### Funkcia PTY zobrazila "- - - - -".

- Naladená stanica nevysiela RDS údaje.
- Zariadenie neprijíma RDS údaje.
- Stanica nemá špecifikovaný typ programu.

---

### Bliká názov stanice.

- Zariadenie nenašlo žiadnu alternatívnu frekvenciu pre aktuálnu stanicu.
  - Kým názov stanice bliká, stlačte **(SEEK) +/-**. Zobrazí sa "PI SEEK" (Hľadanie PI) a zariadenie začne vyhľadávať inú frekvenciu s tými istými údajmi PI (Identifikácia programu).

## Prehrávanie CD disku

### Nie je možné vložiť disk.

- Je už vložený iný disk.
- Disk bol vložený naopak alebo nesprávnym spôsobom.

---

### Disk sa neprehráva.

- Disk je chybný alebo znečistený.
- CD-R/CD-RW disky nie sú určené na audio používanie (str. 20).

---

### Súbory MP3/WMA/AAC nie je možné prehrať.

- Disk nie je kompatibilný s formátom a verziou MP3/WMA/AAC. Podrobnosti o prehrávacích diskoch a formátoch sa dozviete na portáli podpory zákazníkov.

---

### **Spustenie prehrávania súborov MP3/WMA/ AAC trvá dlhšie než pri iných diskoch.**

- Pri nasledovných diskoch trvá spustenie prehrávania dlhší čas.
  - Disky so zložitou štruktúrou priečinkov.
  - Disky so záznamom v metóde Multi Session.
  - Disky, na ktoré je možné doplniť údaje.

---

### **Položky na displeji nerolujú.**

- Pri diskoch s množstvom znakov v názvoch nebudú tieto názvy rolovať.
- Funkcia "AUTO SCR" (Automatické rolovanie) je nastavená na "OFF" (Vyp.).
  - Nastavte "A.SCRL-ON" (Automatické rolovanie - Zap.) (str. 17).
  - Zatláčajte a pridržte **(DSPL)** (SCRL).

---

### **Zvuk preskakuje.**

- Zariadenie nie je správne namontované.
  - Zariadenie namontujte pod uhlom menším ako 45° v pevnej časti vozidla.
- Disk je chybný alebo znečistený.

## **Prehrávanie z USB zariadení**

---

### **Položky nie je možné prehrávať cez USB rozbočovač.**

- Zariadenie nesprístupní USB zariadenie pripojené cez USB rozbočovač.

---

### **Nie je možné prehrávať položky.**

- USB zariadenie nefunguje.
  - Odpojte ho a znova ho zapojte.

---

### **Spustenie prehrávania z USB zariadenia trvá dlhší čas.**

- USB zariadenie obsahuje súbory so zložitou štruktúrou priečinkov.

---

### **Zvuk je prerušovaný.**

- Pri prehrávaní súboru s vysokým dátovým tokom (napr. viac než 320 kb/s) môže zvuk vypadať.

---

## **Chybové zobrazenia/Hlásenia**

---

### **CHECKING (Overovanie)**

- Zariadenie overuje prepojenie s USB zariadením.
  - Počkajte na dokončenie overenia prepojenia.

---

### **ERROR (Chyba)**

- Disk je znečistený alebo nesprávne vložený.
  - Vyčistite disk, alebo vložte disk správne.
- Vložili ste prázdny disk.
- Disk sa z nejakého dôvodu neprehráva.
  - Vložte iný disk.
- USB zariadenie sa automaticky nesprístupnilo.
  - Odpojte ho a znova ho zapojte.
- Stlačte **▲** a vyberte disk.

---

### **FAILURE (Chyba)**

- Reprodukory/zosilňovač nie sú správne pripojené.
  - Podľa popisu v návode Montáž/Zapojenia pre tento model skontrolujte správnosť pripojení.

---

### **HUB NO SUPRT (Rozbočovač nepodporovaný)**

- Zariadenie nepodporuje USB rozbočovač.

---

### **NO AF (Žiadna alternatívna frekvencia)**

- Zariadenie nenašlo žiadnu alternatívnu frekvenciu pre aktuálnu stanicu.
  - Kým názov stanice bliká, stlačte **(SEEK)** +/- . Zariadenie začne vyhľadávať inú frekvenciu s tými istými údajmi PI (Program Identification) (zobrazí sa "PI SEEK" (Hľadanie PI)).

---

### **NO DEV (Žiadne zariadenie)**

- Zvolili ste zdroj vstupného signálu USB, ale nie je pripojené USB zariadenie. Počas prehrávania sa USB zariadenie alebo USB kábel odpojili.
  - Pripojte USB zariadenie a USB kábel.

---

### **NO MUSIC (Žiadny audio súbor)**

- Disk alebo USB zariadenie neobsahuje audio súbory.
  - Do zariadenia vložte audio CD disk.
  - Pripojte USB zariadenie obsahujúce audio súbor.

---

### **NO NAME (Žiadny názov)**

- Skladba neobsahuje názov disku/albumu/interpreta/skladby.

---

### **NO TP (Žiadne TP (Dopravné programy))**

- Zariadenie bude pokračovať vo vyhľadávaní staníc s údajmi TP.

---

### **OFFSET (Porucha)**

- Vyskytla sa vnútorná porucha.
  - Skontrolujte zapojenia. Ak chybové zobrazenie nezmizne, obráťte sa na predajcu alebo autorizovaný servis Sony.

---

### **OVERLOAD (Preťaženie)**

- USB zariadenie je preťažené.
  - Odpojte USB zariadenie a stláčaním **(SOURCE/OFF)** prepnete zdroj vstupného signálu.
  - Indikuje, že USB zariadenie nie je v poriadku, alebo je pripojené nepodporované zariadenie.

---

### **READ (Čítanie)**

- Zariadenie načítava všetky informácie o skladbách a albumoch na disku.
  - Počkajte, kým sa načítavanie nedokončí a kým sa automaticky nespustí prehrávanie. V závislosti od štruktúry disku môže spustenie prehrávania trvať aj viac než minútu.

---

### **USB NO SUPRT (USB nepodporované)**

- Pripojené USB zariadenie nie je podporované.
  - Podrobnosti o kompatibilite konkrétneho USB zariadenia nájdete na portáli podpory zákazníkov.

---

### **“ L L L L ” alebo “ 7 7 7 7 ”**

- Počas zrýchleného posuvu vpred/vzad ste dosiahli začiatok alebo koniec disku a nie je možný ďalší posuv.

---

### **“ \_ ”**

- Toto zariadenie nedokáže daný znak zobraziť.

Ak tieto riešenia nepomôžu problém vyriešiť, obráťte sa na najbližšieho predajcu Sony.

Ak za účelom opravy prinesiete zariadenie, ktoré má problémy s prehrávaním CD disku, prineste tiež disk, pri ktorom ste problém spozorovali.





<http://www.sony.net/>

Sony Corporation Printed in Czech Republic (EU)

CZ



**Nakládání s nepotřebným elektrickým a elektronickým zařízením (platné v Evropské unii a dalších evropských státech uplatňujících oddělený systém sběru)**

Tento symbol umístěný na výrobku nebo jeho balení upozorňuje, že by s výrobkem po ukončení jeho životnosti nemělo být nakládáno jako s běžným odpadem z domácnosti. Místo toho by měl být odložen do sběrného místa určeného k recyklaci elektronických výrobků a zařízení. Dodržením této instrukce zabráníte negativním dopadům na životní prostředí a zdraví lidí, které naopak může být ohroženo nesprávným nakládáním s výrobkem při jeho likvidaci. Recyklováním materiálů, z nichž je výrobek vyroben, pomůžete zachovat přírodní zdroje. Pro získání dalších informací o recyklaci tohoto výrobku kontaktujte prosím místní orgány státní správy, místní firmu zabezpečující likvidaci a sběr odpadů nebo prodejnu, v níž jste výrobek zakoupili.

SK



**Likvidácia starých elektrických a elektronických zariadení (Platí v Európskej únii a ostatných európskych krajinách so zavedeným separovaným zberom)**

Tento symbol na výrobku alebo obale znamená, že s výrobkom nemôže byť nakladané ako s domovým odpadom. Miesto toho je potrebné ho doručiť do vyhradeného zberného miesta na recykláciu elektrozariadení. Tým, že zaistíte správne zneškodnenie, pomôžete zabrániť potencionálnemu negatívne vplyvu na životné prostredie a ľudské zdravie, ktoré by v opačnom prípade hrozilo pri nesprávnom nakladaní s týmto výrobkom. Recyklácia materiálov pomáha uchovávať prírodné zdroje. Pre získanie ďalších podrobných informácií o recyklácii tohoto výrobku kontaktujte prosím váš miestny alebo obecný úrad, miestnu službu pre zber domového odpadu alebo predajňu, kde ste výrobok zakúpili.