

SONY®

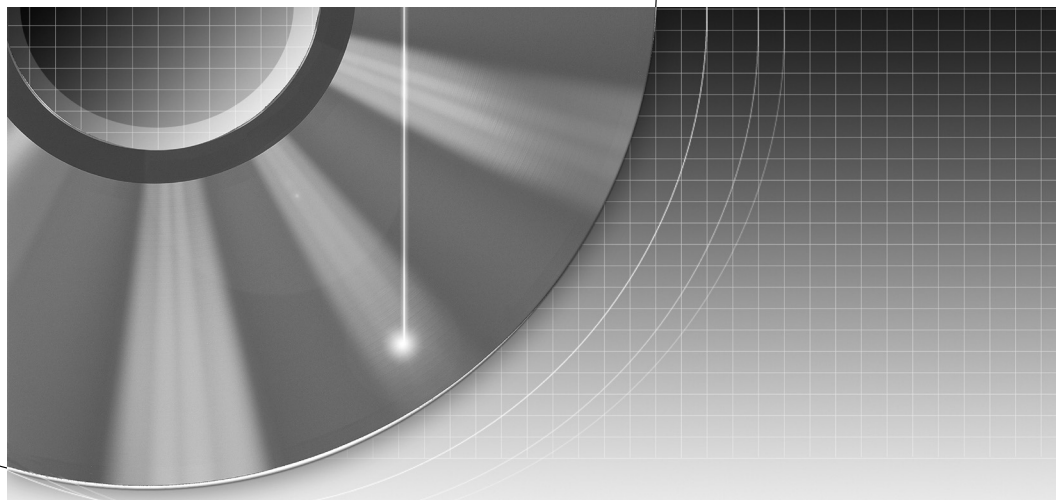

DVD Recorder

Betjeningsvejledning

RDR-HX717/HX919



© 2005 Sony Corporation

LASER	
Type	Halvleder-laser InGaAlP (DVD) AlGaAs (CD)
Bølgelængde	658 nm (DVD) 790 nm (CD)
Udgangseffekt	30 mW (DVD+RW skrivbar) 1,0 mW (DVD læs) 1,0 mW (CD læs)
Stråledivergens	84 grader (DVD) 61 grader (CD)

'FORBRUGERE BØRE VÆRE OPMÆRKSOMME PÅ, AT IKKE ALLE HIGH DEFINITION-TV'ER ER FULDT KOMPATIBLE MED DETTE PRODUKT OG KAN GIVE FEJLVISNING PÅ BILLEDET. I TILFÆLDE AF PROBLEMER MED 525 ELLER 625 PROGRESSIVE SCAN-BILLEDER ANBEFALES DET AT SKIFTE FORBINDELSEN TIL 'STANDARD DEFINITION'-UDGANG. KONTAKT VORES KUNDESERVICECENTER I FORBINDELSE MED EVENTUELLE SPØRGSMALE VEDRØRENDE TV-KOMPATIBILITET FOR DENNE MODEL 525p OG 625p DVD-AFSPILLER. SERVICE CENTER.'

Dette produkt opfylder Det Europæiske Fællesskabs krav til radiointerferens.

CE Dette produkt opfylder kravene i følgende direktiver og retningslinjer: 73/23/EØF + 89/336/EØF + 93/68/EØF



Fremstillet på licens fra Dolby Laboratories. "Dolby", "Pro Logic" og DD-symbolet er varemærker, som tilhører Dolby Laboratories.



"DTS" og "DTS Digital Out" er varemærker, som tilhører Digital Theater System, Inc.

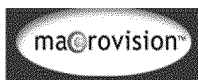

Dette produkt indeholder teknologi til ophavsretbeskyttelse, der er beskyttet af patenter i USA og andre intellektuelle ejendomsrettigheder. Brug af denne teknologi til ophavsretbeskyttelse skal autoriseres af Macrovision, og er beregnet til fremvisning i private hjem og anden begrænset brug, med mindre Macrovision Corporation har givet autorisation. Imitation og demontering er forbudt.

Patentnumre i USA: 4,631,603; 4,819,098; 4,907,093; 5,315,448 og 6,516,132.



GUIDE Plus+, SHOWVIEW, G-LINK er (1) registrerede varemærker eller varemærker tilhørende, (2) fremstillet på licens fra og (3) underkastet forskellige internationale patenter og patentansøgelser ejet af, eller på licens til, Gemstar-TV Guide International, Inc. og/eller dennes associerede selskaber.

GEMSTAR-TV GUIDE INTERNATIONAL, INC. OG/ELLER DENNES ASSOCIEREDE SELSKABER ER IKKE PÅ NOGEN MÅDE ANSVARLIGE FOR NØJAGTIGHEDEN AF PROGRAMPLAN-INFORMATION LEVERET AF GUIDE PLUS+ SYSTEMET. GEMSTAR-TV GUIDE INTERNATIONAL, INC. OG/ELLER DENNES ASSOCIEREDE SELSKABER VIL I INGEN TILFÆLDE VÆRE ANSVARLIGE FOR EVENTUELLE BELØB I FORBINDELSE MED DRIFTSTAB, FORRETNINGSTAB, ELLER INDIREKTE, SPECIELLE, ELLER FØLGESKADER I FORBINDELSE MED TILVEJBRINGELSE ELLER BRUG AF ENHVER INFORMATION, Udstyr ELLER SERVICEYDELSER RELATERET TIL GUIDE PLUS+ SYSTEMET.

Dansk.....	4
------------	---

ADVARSEL

For at undgå brand eller elektrisk stød må enheden ikke udsættes for regn eller fugt. For at undgå elektrisk stød, må kabinettet ikke åbnes. Overlad al reparationsarbejde til fagfolk.

Lysnetledningen må kun udskiftes af en autoriseret serviceforhandler.

**CLASS 1 LASER PRODUCT
LASER KLASSE 1
LUOKAN 1 LASERLAITE
KLASS 1 LASERAPPARAT**

Denne enhed er klassificeret som et Klasse 1 laser-produkt. Klasse 1 laser-produktmærket er placeret på laser beskyttelseshuset inden i kabinettet.



Avyttring av gammal elektrisk och elektronisk utrustning (tillämpligt i EU och andra Europeiska länder med separata hanterings-system.

Den här symbolen på produkten eller på dess förpackning anger att produkten inte ska hanteras som hushållsavfall. Den bör i stället överlämnas till lämpligt sophanteringsställe för återvinning av elektrisk och elektronisk utrustning. Genom att se till att produkten avyttras på rätt sätt, hjälper du till att undvika sådana potentiellt negativa konsekvenser för miljön och människors hälsa som skulle kunna uppstå vid olämplig avyttring av den här produkten. Med materialåtervinning hjälps vi att bevara naturresurser. Mer information om återvinning av den här produkten kan du få hos din kommunförvaltning, hos företaget som sköter sophanteringen eller i butiken där du köpte produkten.

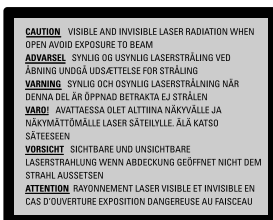

FORSIGTIG

Brug af optiske instrumenter sammen med dette produkt øger risikoen for øjenskade. Da laserstrålen, som bruges i denne dvd-optager, er farlig for øjnene, må du ikke forsøge at adskille kabinettet. Servicearbejde må kun udføres af fagfolk.



Denne etiket er anbragt på den laserbeskyttende afskærmning inde i det aflukkede rum.

Oplysninger til kunder i Storbritannien og Irland

Af hensyn til brugervenligheden og sikkerheden er udstyret forsynet med et stik, der overholder BS1363. Hvis det er nødvendigt at udskifte sikringen i det medfølgende stik, skal der bruges en 5 AMP-sikring godkendt af ASTA eller BSI til BS1362 (dvs. med  eller  -mærket). Hvis det stik, der følger med udstyret, har et aftageligt sikringsdæksel, skal du sørge for at fastgøre det, når du har skiftet sikringen. Brug aldrig stikket uden påsat sikringsdæksel. Kontakt nærmeste Sony-servicecenter, hvis du mister sikringsdækslet.

Forholdsregler

- Denne enhed anvender 220 - 240 V vekselstrøm, 50/60 Hz. Kontroller at enhedens driftsspænding er den samme som spændingen i din stikkontakt.
- For at undgå fare for brand eller stød må der ikke anbringes væskefyldte genstande, f.eks. vaser, på enheden.

Forholdsregler

Udstyret er blevet afprøvet, og det er i overensstemmelse med reglerne i EMC-direktivet ved brug af et tilslutningskabel på mindre end 3 meter.

Om sikkerhed

Hvis der skulle trænge en fast eller en flydende genstand ind i kabinettet, skal du trække optagerens stik ud af stikkontakten og lade den kontrollere af fagfolk, før du bruger den igen.

Om harddisk-drevet

Harddisken har en høj lagringstæthed. Det betyder at der kan laves lange optagelser og at adgang til informationen er hurtig. Det betyder dog også at den nemt kan blive beskadiget af stød, rystelser eller støv. Den skal desuden holdes væk fra magneter. Tag følgende forholdsregler for at undgå at du mister data.

- Udsæt ikke optageren for hårde stød.
- Placer ikke optageren på et sted med rystelser eller på et ustabilt sted.
- Placer ikke optageren på en varm overflade, f.eks. en videobåndoptager eller forstærker (receiver).
- Anvend ikke optageren på et sted hvor der er store udsving i temperaturen (temperaturen må højst ændre sig 10 °C på en time).
- Flyt ikke optageren mens ledningen sidder i stikkontakten.
- Afbryd ikke lysnetledningen, når optageren er tændt.
- Når lysnetledningen afbrydes, skal du slå strømmen fra og sikre, at harddisk-drevet ikke er i gang (ur-visning på frontpaneldisplayet og af optagelse eller kopiering er stoppet).
- Flyt ikke optageren før der er gået et minut efter du har taget ledningen ud af stikkontakten.
- Forsøg ikke selv at udskifte eller opgradere harddisken, da det kan medføre funktionsfejl.

Hvis der skulle opstå funktionsfejl i harddiskdrevet, kan du ikke gendanne mistede data. Harddiskdrevet er kun et midlertidigt lager.

Om reparation af harddisk-drevet

- Harddiskdrevets indhold kan blive kontrolleret i tilfælde af reparation eller undersøgelse ved en funktionsfejl eller ændring. Indholdet bliver dog ikke kopieret eller gemt af Sony.
- Hvis harddisken skal formateres eller udskiftes, sker det efter Sonys skøn. Hele harddiskdrevets indhold bliver slettet, herunder indhold der krænger lovgivning om ophavsret.

Om strømkilder

- Optageren er ikke afbrudt fra vekselstrømskilden (lysnettet), så længe den er tilsluttet en lysnetstikkontakt, heller ikke hvis optageren er slukket.
- Sørg for at afbryde optageren fra lysnetstikkontakten, hvis du ikke skal bruge den i længere tid. Afbryd lysnetledningen ved at tage fat om stikket. Træk aldrig i selve ledningen.
- Før du tager lysnetledningen (ledningen i stikkontakten) ud, skal du kontrollere på frontpanelet at optagerens harddisk ikke kører (optager eller kopierer).

Om placering

- Placer optageren på et sted med tilstrækkelig ventilation for at undgå overophedning i optageren.
- Undlad at placere optageren på en blød overflade, f.eks. et tæppe, der kan blokere ventilationsåbningerne.
- Optageren må ikke placeres et indelukket sted, f.eks. i en bogreol eller lignende.
- Undlad at placere optageren i nærheden af varmekilder eller på steder, hvor den udsættes for direkte sol, meget støv eller mekaniske stød.
- Undlad at placere optageren på skrån. Enheden er kun beregnet til brug i vandret stilling.
- Hold optageren og diske væk fra udstyr med kraftige magneter, f.eks. mikroølgeovne eller store højttalere.
- Placer ikke tunge genstande oven på optageren.

Om optagelse

- Bemærk at indholdet af optagelserne ikke under nogen omstændigheder kan godtgøres, inklusiv omstændigheder der opstår som følge af en funktionsfejl i enheden.
- Lav alle prøveoptagelser, inden den egentlige optagelse udføres.

Ophavsret

- Tv-programmer, film, videobånd og andet materiale kan være underkastet ophavsret. Uautoriseret optagelse af sådant materiale kan være i strid med gældende lov om ophavsret. Endvidere kan brug af optageren med kabel-tv-transmission kræve godkendelse fra kabel-tv-senderen og/eller programindehaveren.
- Dette produkt indeholder teknologi til ophavsretsbeskyttelse. Teknologien er beskyttet af patenter og anden intellektuelle ejendomsrettigheder. Brug af denne teknologi skal godkendes af Macrovision og er beregnet til brug ved fremvisning i private hjem eller til andet begrænset publikum medmindre Macrovision har givet tilladelse til andet. Imitation og demontering er forbudt.

Funktion til kopieringsbeskyttelse

Optageren har en funktion til kopieringsbeskyttelse, hvorfor programmer modtaget gennem en ekstern tuner (medfølger ikke) kan indeholde kopieringsbeskyttelsessignaler (funktion til kopieringsbeskyttelse), og således ikke er optagelige afhængigt af signaltypen.

VIGTIG MEDDELELSE

Forsigtig: Optageren kan fastholde et stillvideobillede eller skærmdisplaybillede på din tv-skærm på ubestemt tid. Hvis du lader stillvideobilledet eller skærmdisplaybilledet stå på dit tv i længere tid, risikerer du at beskadige din tv-skærm permanent. Projektions-tv'er er særligt følsomme over for dette.

Henvend dig til nærmeste Sony-forhandler, hvis du har spørgsmål eller problemer med optageren.

Om denne vejledning

- I denne vejledning betegnes den interne harddisk "HDD", og "disk" bruges som en generel betegnelse for HDD'en, dvd'er og cd'er, medmindre andet er angivet i tekst eller illustrationer.
- Instruktionerne i vejledningen beskriver fjernbetjeningens knapper. Du kan også bruge knapperne på optageren, hvis de har de samme eller lignende betegnelser som på fjernbetjeningen.
- De skærmdisplayafbildninger, der bruges i denne vejledning, stemmer ikke altid overens med den grafik, der vises på tv-skærmen.
- Forklaringerne vedrørende DVD'er i denne vejledning refererer til DVD'er oprettet på denne optager. Forklaringerne gælder ikke for DVD'er der er oprettet på andre optagere og afspilles på denne optager.

Indholdsfortegnelse

Generelt

Produktinformation	8-10
Indledning	8
Medfølgende tilbehør	8
Regionskoder	8
Specielle funktioner	9
Hurtig vejledning til disktyper	10
Hovedenhed	11
Fjernbetjening	12-14
Brug af fjernbetjeningen	14

Tilslutninger og indstillinger

Trin 1: Grundlæggende optagertilslutninger.....	15-18
Tilslutning af antennekablerne.....	15
Tilslutning af videokablet	16-17
Tilslutning af audiokablerne	18
Trin 2: Valgfri tilslutninger.....	19-23
Tilslutning til en kabelboks eller satellitmodtager	19
Tilslutning til en videobåndoptager eller en anden lignende enhed.....	20
Tilslutning til en videobåndoptager og kabelboks/satellitmodtager	21
Tilslutning til en camcorder.....	22-23
Trin 3: Installation og opsætning	24-25
Trin 4: Opsætning af GUIDE Plus+ systemet.....	26-27

GUIDE Plus+

Brug af GUIDE Plus+ systemet.....	28-31
Indledning til GUIDE Plus+ systemet.....	28
Hurtig adgang-funktioner	28
GUIDE Plus+ menulinje.....	29-31

Se tv

Betjene tv-programmer.....	32
Skifte til tv-program	32
Holde pause i live-tv-funktion.....	32
Øjeblikkelig genafspilning-funktion	32
Chasing-afspilning-funktion	32

Optagelse

Inden optagelse.....	33-35
Om 'Live Cache' (Control Live TV)	33
Standard-optageindstillinger	34-35
Optage til HDD.....	36-42
Optagelse af tv-programmer	36
Samtidig optagelse og afspilning-funktion	37
Direkte optagelse fra tv	38
Automatisk optagelse fra satellitmodtager	38
Om timer-optagelse	39
Timer-optagelse (GUIDE Plus+ system).....	39
Timer-optagelse (ShowView-system).....	40
Timer-optagelse (manuel).....	41
Ændre/slette en timer-optagelse.....	42
Optage til HDD eller DVD	43-46
Optagelse fra en DV-camcorder.....	43-44
Optagelse fra camcorder	45
Optagelse fra en ekstern enhed (videobåndoptager/DVD-afspiller).....	46

Indholdsfortegnelse

Kopiere fra HDD til DVD	47-48
Om kopiering	47
Diske til optagelse (kopiering).....	47
Kopiering til en optagelig DVD	48
<hr/>	
Disc Library	
Brug af Disc Library	49
Gemme de optagede DVD-data i Disc Library	49
Finde en optagetitel	49
<hr/>	
Afspilning	
Afspilning fra HDD	50-51
Grundlæggende betjening	50
Sortere titlernes visningsrækkefølge.....	51
Slette/beskytte en titel i HDD'et	51
Afspilning fra disk	52-57
Diske der kan afspilles	52
Starte diskafspilning	52-55
Yderligere afspilningsfunktioner	56-61
Oprette en diasshow-afspilningsliste (album).....	56-57
Vælge en anden titel/kapitel/spor	58
Søge fremad/bagud	58
Holde pause i afspilning/slowmotion-afspilning	58
Gentag/ A-B Gentag/ Intro scan/ Blandet	59
Brug af TOOLS-valgmulighederne	60-61
<hr/>	
Redigere optagelser	
Redigere optagelser - HDD	62-66
Ændring af titelnavnet	62
Vælge genre	62
Sekvensredigering	63-66
Redigere optagelser - Optagelig DVD.....	67-71
Om redigering af optagelige DVD'er.....	67
Miniaturebillede-skærm	67
Slette optagelser/titler	68
Beskytte de optagede titler (DVD+RW).....	68
Ændring af disk/titelnavn	69
Gøre den redigerede DVD+RW kompatibel	69
Afslutte DVD+R til afspilning.....	69
Sekvensredigering	70-71
<hr/>	
Andet	
Systemmenu-valgmuligheder	72-80
Optagerpræferencer	72-74
Optager-opsætning.....	75-80
Generel information.....	81
Opsætning af Progressive Scan-funktion	81
Rengøring af diske	81
Konfigurering af fjernbetjeningen	82-83
Betjening af tv med fjernbetjeningen.....	82
Indstilling af lydstyrken for AV-forstærkeren/receiveren med fjernbetjeningen.....	83
Indstilling af en anden fjernbetjeningskode	83
Fejlfinding.....	84-87
Ofte stillede spørgsmål.....	88
Ordliste	89
Displaypanelsymboler/meddelelser	90-91
Specifikationer	92

Produktinformation

Indledning

Optageren har et indbygget harddiskdrev (HDD). Du kan optage op til 250~400 timers video i SEP (Super Extended Play) - optageindstilling.

Model	Internt hard diskdrev	Maksimalt optagetimer
RDR-HX717	160 GB	250
RDR-HX919	250 GB	400

Med både optagelig DVD og højkapacitets HDD i den samme optager, har du fleksibiliteten til at bevare optagelser på HDD'et eller kopiere til en optagelig DVD til beskyttelse eller senere fremvisning.

Desuden har den et indbygget GUIDE Plus+ system. GUIDE Plus+ systemet giver en gratis programoversigt for alle tilgængelige tv-programmer i dit område. Du kan også bruge GUIDE Plus+ systemet til at programmere optageren til at optage dine foretrukne tv-programmer.

Før du kan begynde at bruge optageren, skal du gennemføre den grundlæggende tilslutning og opsætning i fire nemme trin.

- Trin 1: Grundlæggende optagertilslutninger (side 15~18)
- Trin 2: Valgfri tilslutninger for andre enheder (side 19~23)
- Trin 3: Grundlæggende installation og opsætning (side 24~25)
- Trin 4: GUIDE Plus+ opsætning (side 26~27)

Tag dig tid til at læse denne brugervejledning, før du bruger optageren. Den indeholder vigtig information og bemærkninger vedrørende betjening på optageren.

Nyttige råd:

- Hvis du har spørgsmål, eller hvis der opstår problemer ved betjening, se kapitlet 'Fejlfinding'.
- Ring til kundesupportservice i dit land, hvis du har brug for yderligere hjælp. Du kan finde telefonnumre og e-mail-adresser i garantifolderen.
- Se typeskiltet bag på eller på undersiden af produktet vedrørende modelbetegnelse og strømforsyning.
- Hvis optageren bringes direkte fra kolde til varme omgivelser eller placeres i et meget fugtigt rum, kan der dannes fugt på linsen inden i optageren. Hvis det sker, virker optageren ikke altid korrekt. I så fald skal du tage disken ud og lade optageren stå tændt i ca. en halv time, indtil fugten er fordampet.
- Installer enheden nær en lysnetstikkontakt, hvor lysnetstikket nemt kan nås.
- Afbryd ikke lysnetledningen, mens optageren er i brug.

Medfølgende tilbehør

- Guide til lynstart
- RF-koaksialkabel
- G-LINK-sender
- Fjernbetjening og batterier

Regionskoder

DVD-film udsendes normalt ikke på samme tid i alle regioner i verden, så alle DVD-afspillere/optagere er bundet til en specifik regionskode.

Denne enhed afspiller kun **Region 2** DVD'er eller DVD'er fremstillet til afspilning i alle regioner **'ALL'**. DVD'er fra andre regioner kan ikke afspilles på optageren.



Specielle funktioner

SMARTLINK

SONY giver den bedste mulige tilslutning mellem optageren og andet hjemmebiograf-udstyr. Optageren styres af eksterne enheder (f.eks. receivere og tv'er) via SMARTLINK, og indstilles automatisk til de korrekte systemindstillinger.

Follow TV

Med denne funktion kan du rette tv-kanalernes rækkefølge ind efter optageren.

Automatisk satellit-optagelse

Denne funktion gør det muligt for dig at optage et program fra din satellitmodtager eller enhver anden enhed. Sørg for, at enheden er tilsluttet LINE 3/DECODER-stikket på optageren. Timer-indstillingen skal udføres på den tilsluttede enhed.

TV Direct Record

Med denne funktion kan du straks optage det program, du ser på tv'et, uden at skulle stille optageren ind til det samme program.

Live Cache (Control Live TV)

Så snart du tænder optageren, bliver det program, der vises på tv'et, gemt i 'Live Cache'. Den virker som et midlertidigt HDD-lager for dine optagelser. Indholdet slettes automatisk efter en tidsperiode på 6 timer, eller når du slukker optageren. For at gemme indholdet på harddisken permanent skal du markere afsnittet i 'Live Cache' til optagelse for at forhindre, at det bliver slettet.

Chasing-afspilning

Du kan se eller genkalde et tv-program, mens det stadig optages. Det er ikke nødvendigt at vente, indtil slutningen af optagelsen, før du starter afspilning. Du kan også se et andet program fra harddisken, mens den optager noget andet.

Holde pause i en tv-udsendelse (TV Pause)

Et live tv-program er nu under din kontrol. Du kan holde pause i programmet ved at trykke på PAUSE-knappen og genoptage afspilning ved den sekvens, der blev afbrudt, ved at trykke på PLAY-knappen. Hvis du vil vende tilbage til live-tv-programmet, skal du bare trykke på TUNER.



i.LINK, er også kendt som 'FireWire' og 'IEEE 1394'. Denne tilslutning bruges til overførsel af digitale signaler med høj båndbredde, som bruges af digitale video (DV) enheder. Den bærer alle audio- og videosignaler via et i.LINK-kabel.

SHOWVIEW®

Det er et enkelt programmeringssystem til optagere. For at bruge det, skal du indføre det programmering-nummer, der er tilknyttet dit tv-program. Du kan finde dette nummer i dit foretrukne oversigtsblad.



GUIDE Plus+ systemet angiver din tv-kanal programmering-information. Du kan bruge det til at planlægge optagelser, kaste et blik på kommende programindhold, eller ændre kanaler på din eksterne receiver/kabelboks med brug af optagerens fjernbetjening.

Produktinformation (fortsat)

Hurtig vejledning til disktyper

Type	Disklogo	Optage	Afspille	Rediger	Afspilning på andre DVD-afspillere
Harddisk-drev (internt)		✓	✓	✓	Kopiere HDD-indhold til en optagelig DVD
DVD+RW		✓	✓	✓	Kan afspilles på de fleste DVD -afspillere
DVD+R		✓	✓	✓	Kan afspilles på de fleste DVD -afspillere (afslutning nødvendig - side 69)
DVD+R DL		✓	✓	✓	
DVD VIDEO		✗	✓	✗	
DVD-RW		✗	✓	✗	Kun afsluttet DVD-R og DVD-RW (Video) kan afspilles
DVD-R		✗	✓	✗	
VIDEO CD		✗	✓	✗	
AUDIO CD		✗	✓	✗	
DATA CD (JPEG/MP3)		✗	✓	✗	

Diske som der ikke kan optages på

- 8 cm diske
- DVD-R og DVD-RW
- Højhastigheds DVD+RW'er (3.3x-8x)

Diske som ikke kan afspilles

- Dobbeltsidede CD/DVD-diske
- Foto CD'er
- CD-ROM'er/CD-R'er/CD-RW'er, der ikke er optaget i musik CD- eller Video CD-format, eller ikke indeholder MP3- eller JPEG-filer.
- Dataafsnit på CD-Extra'er
- DVD-ROM'er, der ikke indeholder JPEG-filer eller ikke er i DVD Video-format
- Dvd-audiodiske
- Dvd-ram'er
- HD-laget på Super Audio CD'er
- DVD-R og DVD-RW i VR-indstilling (Video-optagelse-format)

Understøttet JPEG-billede og MP3 audiofilformat:

- JPEG/ISO 9660/Joliet-format
- JPEG-opløsning understøtter op til 3200 x 2900.
- JPEG-billedfiltypenavn skal være '*.JPG', ikke '*.JPEG'.
- DCF-standard stillbilleder
- Understøttede samplingsfrekvenser: 32 kHz, 44,1 kHz, 48 kHz
- Understøttede bithastigheder: 32-256 (kbps), variable bithastigheder

Brugbare disk-versioner (pr. august 2005)

- 8x hastighed eller langsommere DVD+RW'er
 - 6x hastighed eller langsommere DVD-RW'er (Ver.1.1, Ver.1.2 med CPRM*)
 - 16x hastighed eller langsommere DVD+R'er
 - 16x hastighed eller langsommere DVD-R'er (Ver.2.0, Ver.2.1)
 - 4x hastighed eller langsommere DVD+R DL (dobbeltlags) diske
- * CPRM (Content Protection for Recordable Media) er en kodingsteknologi, der beskytter ophavsret for billeder.

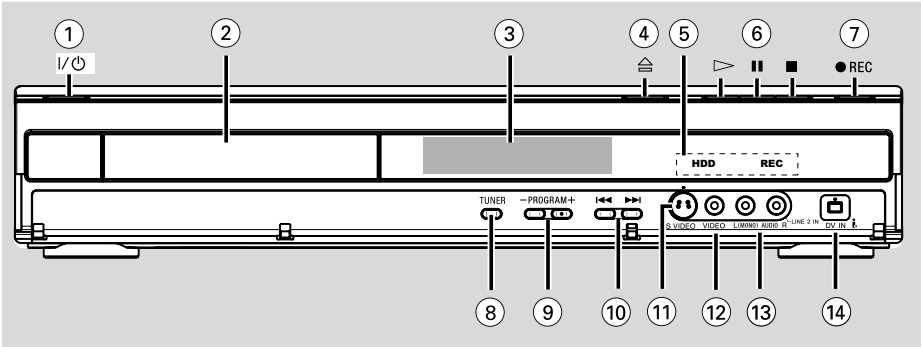

① I/O

- Tænder optageren eller indstiller på standby.

② Diskskuffe

③ Displaypanel

- Viser information om den aktuelle status på optageren.

④ ▲

- Åbner og lukker diskskuffen.

⑤ HDD-indikator

- Lyser i HDD-indstilling.

REC-indikator

- Lyser, når optagelse/kopiering er i gang.

⑥ ▷

- Starter afspilning af den valgte titel/spor.

■

- Holder pause i afspilning eller optagelse.

■

- Stopper afspilning/optagelse.

⑦ REC ●

- Starter optagelse af det aktuelle tv-program eller den aktuelle video-indgangskilde.
- Markerer titlen i 'Live Cache' til optagelse på HDD'et.

Stik bag ved klappen

⑧ TUNER

- Skifter til optagerens tuner-indstilling (tv-kanal).

⑨ PROGRAM +/-

- Vælger den næste eller foregående tv-kanal, eller vælger den eksterne indgangskilde (DV, LINE 1, 2 eller 3).

⑩ ◀▶

- Springer til det foregående eller næste kapitel/spor.

⑪ S-VIDEO

- S-video-indgang for SVHS/Hi8-camcordere eller SVHS/Hi8-video-optagere.

⑫ VIDEO

- Video-indgang for camcordere eller video-optagere.

⑬ L (MONO) AUDIO R

- Audio-indgang for camcordere eller video-optagere.

⑭ DV IN

- Indgange for digitale camcordere med brug af dette forbindelsesstik.

Fjernbetjening

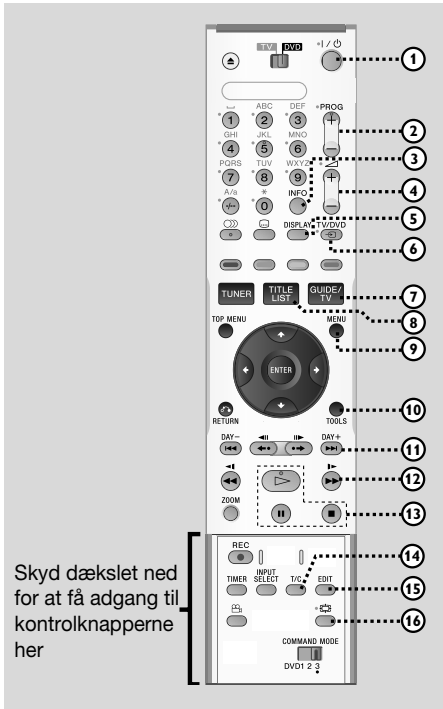

Skyd dækslet ned for at få adgang til kontrolknapperne her

- ① **I/O**
 - Tænder optageren eller indstiller på standby.
- ② **PROG + /-**
 - Vælger den næste eller foregående tv-kanal eller den eksterne indgangskilde (LINE 1, LINE3 eller LINE2).
 - Springer til den næste side op eller ned i GUIDE Plus+ systemet.
- ③ **INFO**
 - Accesser programoplysningerne i GUIDE Plus+ systemet.
- ④ **▲ +/-**
 - Justerer lydstyrken.
- ⑤ **DISPLAY**
 - Viser 'Live Cache'-videolinjen ved tuner-indstilling. Det viser tiderne for tv-programmer gemt i det midlertidige HDD-lager.
- ⑥ **TV/DVD**
 - (kun relevant, når du bruger LINE 1 - TV scart-stikket til at tilslutte dit tv)
 - Skifter til den enhed, der er tilsluttet LINE 3/DECODER scart-stikket på optageren.
 - Skifter mellem optageren og TV-indstilling, hvis der ikke er noget video-indgangssignal fra LINE 3/DECODER scart-stikket.
- ⑦ **GUIDE/TV**
 - Aktiverer/Afslutter GUIDE Plus+ systemet.
- ⑧ **TITLE LIST**
 - Aktiverer/Afslutter indhold-titellisten.
- ⑨ **MENU**
 - Skifter til disk-indstilling eller viser diskindhold-menuen.
- ⑩ **TOOLS**
 - Aktiverer/Afslutter systemopsætningsmenuen.
- ⑪ **◀◀ / ▶▶**
 - Springer til den foregående eller næste dag i GUIDE Plus+ systemet.
 - Springer til det foregående eller næste kapitel/spor.
- ⑫ **◀◀ / ▶▶**
 - Hurtig søgning tilbage eller frem ved afspilning.
 - Slowmotion-afspilning fremad i pause-indstilling.
- ⑬ **▶**
 - Starter afspilning.
- ||**
 - Holder pause i afspilning eller optagelse.
- - Stopper afspilning/optagelse.
- ⑭ **T/C**
 - Skifter mellem valget 'T' (titel) og 'C' (kapitel) ved diskafspilning. Brug derefter **◀◀ / ▶▶** tasterne til at vælge et titel/kapitelnummer
- ⑮ **EDIT**
 - Aktiverer/Afslutter redigering-menuen.
- ⑯ **⊞ (WIDE MODE)**
 - Vælger tv-skærbilledtypen.

TIPS: Knapper med en orange prik ved siden af dem kan bruges til at betjene dit tv, når TV-DVD-kontakten er indstillet på TV.

- ⑰ **TV-DVD-kontakt**
 - Skifter mellem TV- eller DVD-indstilling.
- ⑱ ▲
 - Åbner og lukker diskkuffen.
- ⑲ **Alfanumerisk tastatur**
 - Indfører tal eller bogstaver i passende indførfingsfelter.
 - Vælger en kapitel/spor/titel/forvalgs-tv-kanal til afspilning.
- ⑳ **A/a**
 - Skifter mellem store og små bogstaver, mens du bruger det alfanumeriske tastatur.
- ㉑ ○○ **(AUDIO)**
 - Vælger et audiosprog eller kanal.
- ㉒ □□ **(SUBTITLE)**
 - Vælger et audiosprog eller kanal.
- ㉓ **Farvekodede knapper**
 - Disse knapper bruges til at vælge de tilgængelige farvede valgmuligheder på nogle menudisplay på tv-skærbilledet.
- ㉔ **TUNER**
 - Skifter til optagerens tuner-indstilling (tv-kanal).
- ㉕ **TOP MENU**
 - Aktiverer topmenuen på en DVD-disk.
- ㉖ **ENTER**
 - Bekræfter en indføring eller valg.
- ㉗ ←/→: Markørtasterne til at flytte til venstre/højre eller vælge den foregående/næste sekvens.
 ↑/↓: Markørtasterne til at flytte op/ned eller vælge den foregående/næste titel i 'Live Cache' ved afspilning.
- ㉘ **RETURN**
 - Vender tilbage til den foregående menu på en video CD (VCD) eller visse DVD'er.
- ㉙ ◀▶▶▶
 - Springer fremad/bagud med en specificeret tidslængde ved afspilning.
 - Gå et enkeltbillede fremad ad gangen i pause-indstilling.

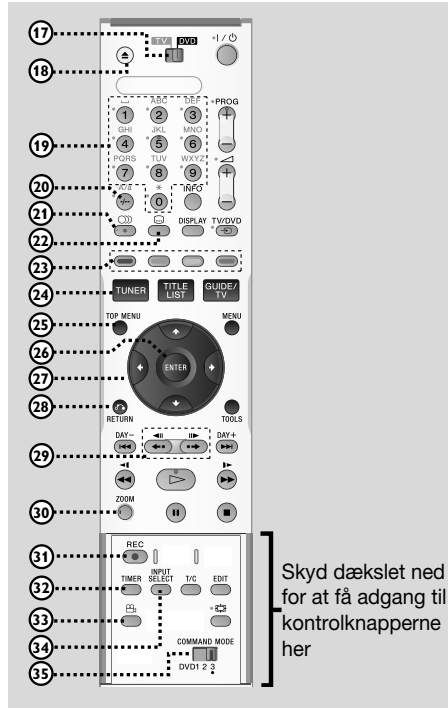

Skyd dækslet ned for at få adgang til kontrolknapperne her

- ⑳ **ZOOM**
 - Forstørrer et billede på tv-skærbilledet.
- ㉓ **REC ●**
 - Starter optagelse eller markerer titlen i 'Live Cache' til optagelse på HDD'et.
- ㉔ **TIMER**
 - Aktiverer/Afslutter timer-optagelse-menuen.
- ㉕ ☼ **(ANGLE)**
 - Vælger en kameravinkel på DVD-disk.
- ㉖ **INPUT SELECT**
 - Aktiverer indgangskilde valg-indstilling. Tryk derefter på PROG +/- for at vælge en anden ekstern indgangskilde (DV, LINE 2, LINE 1, LINE3).
- ㉗ **COMMAND MODE (DVD123)**
 - Vælger kommandoindstilling for fjernbetjeningen.

TIPS: Knapper med en orange prik ved siden af dem kan bruges til at betjene dit tv, når TV-DVD-kontakten er indstillet på TV.

Fjernbetjening (fortsat)

Brug af fjernbetjeningen

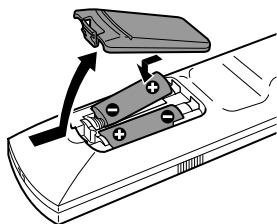

- 1 Åben batterirummet.
- 2 Isæt to batterier type R06 eller AA ifølge indikationerne (+ -) i rummet.
- 3 Luk dækslet.

FORSIGTIG!

- Tag batterierne ud, hvis de er brugt op, eller hvis fjernbetjeningen ikke skal bruges i lang tid.
- Bland ikke batterier (gamle og nye eller kulstof og alkaline osv.).
- Batterier indeholder kemiske stoffer og bør derfor bortskaffes på korrekt vis.

Bruge fjernbetjeningen til at betjene systemet

- 1 Ret fjernbetjeningen direkte mod fjernbetjeningsføleren (infrarød) på frontpanelet.
- 2 Vælg den kilde, du vil betjene, ved at trykke på **TUNER**, eller skift til TV- eller DVD-indstilling vha. **TV-DVD**-kontakten.
- 3 Vælg den ønskede funktion (f.eks. **◀◀**, **▶▶**).

Råd:

- Knapper med en orange prik ved siden af dem kan bruges til at betjene dit tv, når TV-DVD-kontakten er indstillet på TV.

Bruge det alfanumeriske tastatur til at indføre tegnene



- Tryk på en talknop, så ofte det ønskede tegn eller nummeret vises.
- For at indføre tegn, der er forskellige for individuelle sprog, skal du trykke på **◀◀** eller **▶▶** på det tilsvarende tegn, f.eks.: For 'å' skal du trykke på knap {2} for 'a', og derefter trykke på **▶▶**, indtil 'å' vises.
- For at indføre specielle symboler skal du trykke gentagne gange på knap {1}.
- For at vælge mellem store og små bogstaver skal du trykke på **A/a**.
- For at indføre et mellemrum skal du trykke på knap {1}.

Trin 1: Grundlæggende optagertilslutninger

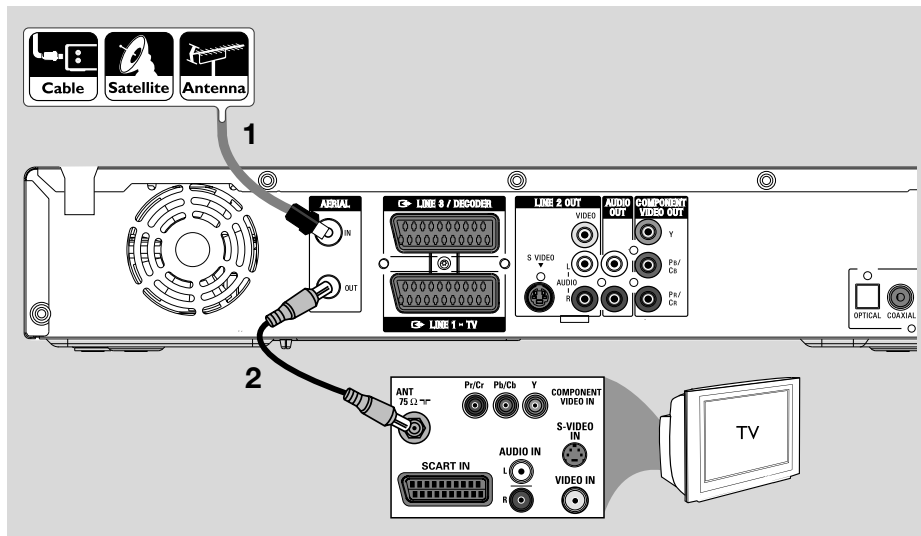

Tilslutning af antennekablerne

Med disse tilslutninger kan du se og optage tv-programmer med brug af optageren. Hvis antennesignalet er tilsluttet via en kabelboks eller satellitmodtager, skal du kontrollere, at disse enheder er tændt, så du kan se eller optage kabelprogrammerne.

◆ **Se side 19-21 for andre mulige tilslutninger, hvis du vil tilslutte til en videobåndoptager og/eller en separat kabelboks/satellitmodtager.**

- 1 Tilslut det eksisterende antenne/satellit/kabel-tv-signal (eller fra kabelboksen/satellitmodtageren mærket RF OUT eller TO TV) til **AERIAL IN**-stikkontakten på optageren.
- 2 Brug det medfølgende RF-koaxialkabel til at tilslutte **AERIAL OUT**-stikket på optageren til antenne-indgangsstikket (eller mærket VHF/UHF RF IN) på dit tv.

Råd:

- Afhængigt af, hvordan du i øjeblikket har tilsluttet din tv-kanal (direkte fra en antenne eller kabelboks eller videobåndoptager), er du nødt til at afbryde nogle af kablerne, før du laver ovenstående tilslutning.

TIPS: Før du laver eller ændrer nogen tilslutninger, skal du sørge for, at alle enhederne er afbrudt fra lysnetstikkontakten.

Trin 1: Grundlæggende optagertilslutninger (fortsat)

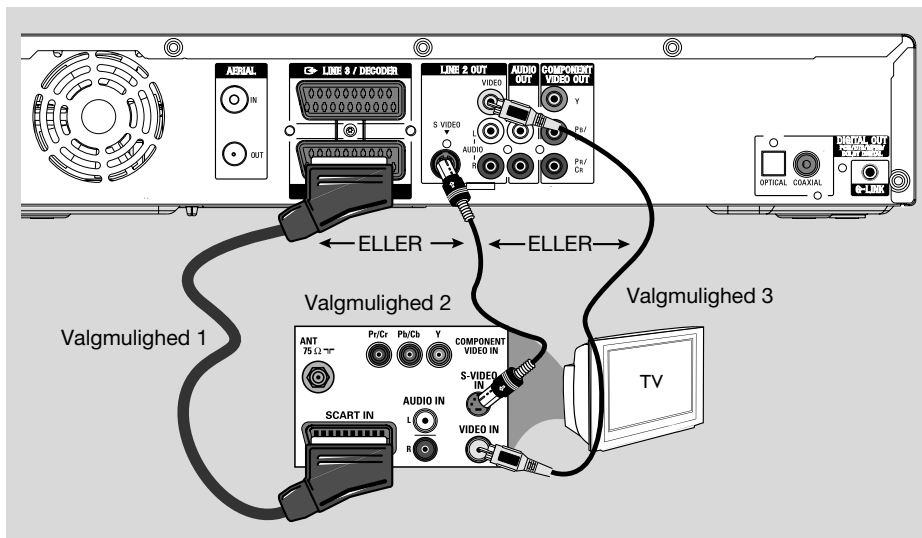

Tilslutning af videokablet

Med denne tilslutning kan du se afspilningen fra optageren. Du skal bare vælge **en** af valgmulighederne nedenfor for at lave din videotilslutning.

- For et standard-tv skal du følge valgmulighed 1, 2 eller 3.
- For et progressive scan-tv skal du følge valgmulighed 4.

Valgmulighed 1: Med brug af Scart-stik (bedste billedkvalitet)

- ◆ Brug scartkablet til at tilslutte **LINE 1 - TV**-stikket på optageren til det tilsvarende SCART-indgangsstik på tv'et.
 - Hvis dit TV har funktionen SMARTLINK eller en lignende funktion, skal du kontrollere, at scartkablet er tilsluttet det scartstik, der understøtter SMARTLINK på dit tv. Alle tilgængelige tv-kanaler bliver automatisk downloadet til optageren.

Nyttige råd:

- Hvis dit tv viser et valg for SCART-stikket, skal du vælge 'VCR' som kilde for SCART-stikket.
- LINE3/DECODER-stikket er kun beregnet til yderligere enheder.

Valgmulighed 2: Med brug af S-Video-stik (fremragende billedkvalitet)

- ◆ Brug et S-video-kabel (medfølger ikke) til at tilslutte **S-VIDEO**-stikket på optageren til S-Video-indgangsstikket (eller mærket Y/C eller S-VHS) på tv'et.

Valgmulighed 3: Med brug af Video (CVBS) -stik (god billedkvalitet)

- ◆ Brug et sammensat videokabel (gult - medfølger ikke) til at tilslutte **VIDEO**-stikket på optageren til video-indgangsstikket (eller mærket A/V In, Video In, Composite eller Baseband) på tv'et.

TIPS: Før du laver eller ændrer nogen tilslutninger, skal du sørge for, at alle enhederne er afbrudt fra lysnetstikkontakten.

Trin 1: Grundlæggende optagertilslutninger (fortsat)

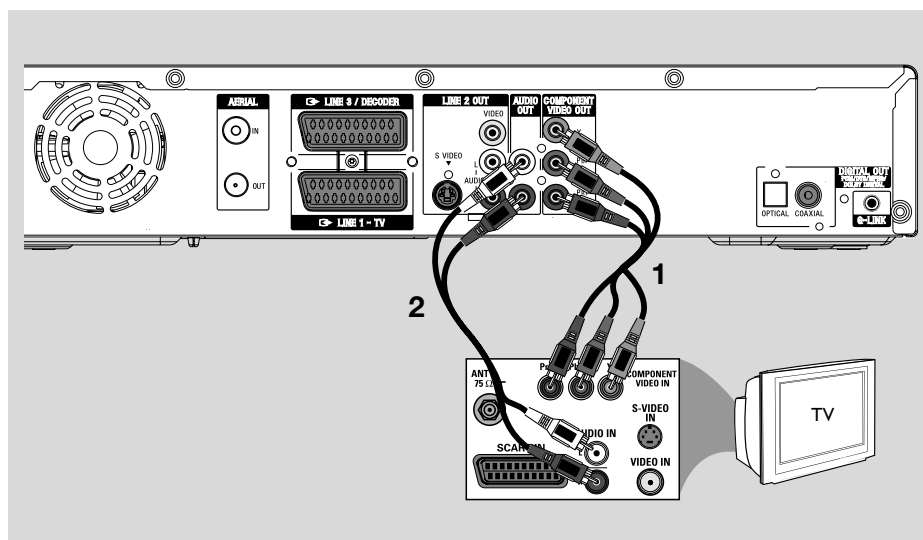

Valgmulighed 4: Tilslutning til et progressive scan-tv

Progressive scan-videokvaliteten er kun tilgængelig, når du bruger Y Pb/Cb Pr/CR -tilslutningen, og et progressive scan-tv er nødvendigt. Det giver fremragende billedkvalitet, når du ser DVD-film.

- 1 Brug komponent-videokablerne (rød/blå/grøn - medfølger ikke) til at tilslutte **Y Pb/Cb Pr/CR**-stik på optageren til de tilsvarende komponent-video-indgangsstik (eller mærket Y Pb Pr eller YUV) på tv'et.
- 2 Brug et audiokabel (rød/hvid - medfølger ikke) til at tilslutte **AUDIO OUT**-stik på optageren til audio-indgangsstikket (eller mærket AV IN eller AUDIO IN) på tv'et.
- 3 Så snart du har gennemført de nødvendige tilslutninger og grundlæggende installation/opsætning af optageren, skal du slå Progressive Scan-funktionen til, se side 81.

Råd:

- Hvis dit tv viser et tomt skærbillede eller forvrænget billede, kan det skyldes, at indstillingen af optagerens video-udgang ikke passer til videotilslutningen. Du kan genoprette optageren som beskrevet nedenfor:
 - 1) Afbryd optagerens **~MAINS** (lysnetledning) fra strømforsyningen.
 - 2) Hold **⏪** på optageren nede, mens du igen tilslutter dens **~MAINS** (lysnetledning) til strømforsyningen.

TIPS: Før du laver eller ændrer nogen tilslutninger, skal du sørge for, at alle enhederne er afbrudt fra lysnetstikkontakten.

Trin 1: Grundlæggende optagertilslutninger (fortsat)

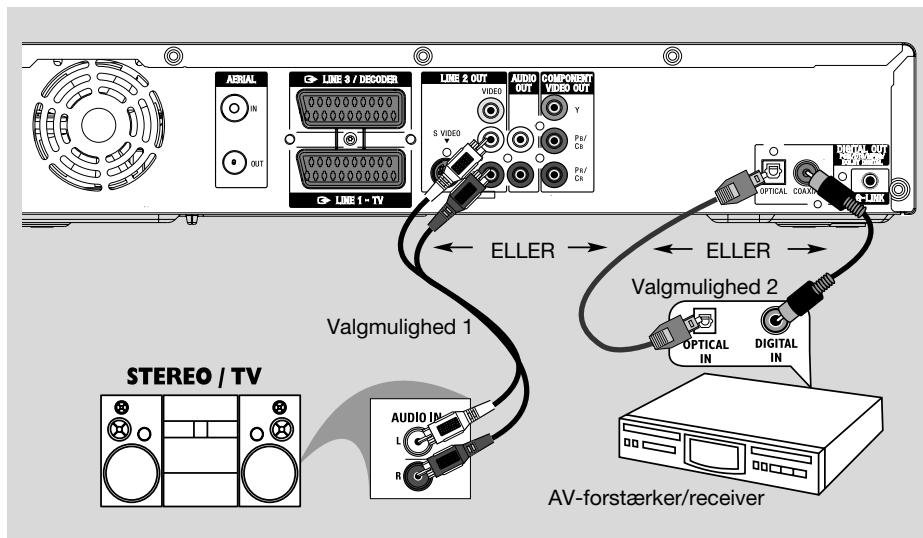

Tilslutning af audiokablerne

Med denne tilslutning kan du lytte til afspilningen fra optageren. Denne tilslutning er dog ikke nødvendig, hvis optageren er tilsluttet tv'et med brug af scart-forbindelsesstikket.

Valgmulighed 1: Med brug af analoge audio-stik

Du kan tilslutte optageren til et to-kanals stereoanlæg (mini-anlæg, tv) eller receiver, så du kan bruge stereolydanlægget.

- ◆ Brug et audiokabel (rød/hvid - medfølger ikke) til at tilslutte **LINE 2 OUT - AUDIO L/R**-stik til audio-indgangsstikket på den tilsluttede enhed.

Råd:

- Hvis du har tilsluttet optageren til dit tv med brug af Y PR/CR PB/CB-stikkene, skal audiokablerne tilsluttes til AUDIO OUT-stikkene ud over COMPONENT VIDEO OUT som beskrevet på side 17.

Valgmulighed 2: Med brug af digitalt audio-stik (optisk eller koaksialt)

Du kan tilslutte optageren til en AV-forstærker/receiver, så du kan høre multikanals surroundsound.

- ◆ Brug et koaksialkabel (medfølger ikke) til at tilslutte **COAXIAL**-stikket til det digitale koaksiale indgangsstik (eller mærket COAXIAL IN eller DIGITAL IN) på den tilsluttede enhed.
 - en A/V-receiver eller forstærker med en digital multikanal-lyd-dekoder.
 - en receiver med to-kanals digital stereo (PCM).

ELLER

- ◆ Brug et optisk fiberoptik-kabel (medfølger ikke) til at tilslutte **OPTICAL**-stikket til det optiske indgangsstik på den tilsluttede enhed.
 - Sørg for at begge stik er sat helt i (indtil der høres et klik).

TIPS: For valgmulighed 2-tilslutning skal du indstille den passende Digital Audio Output-indstilling, se side 80. Ellers kommer der muligvis ingen lyd, eller der kan opstå stærk støj.

Trin 2: Valgfri tilslutninger

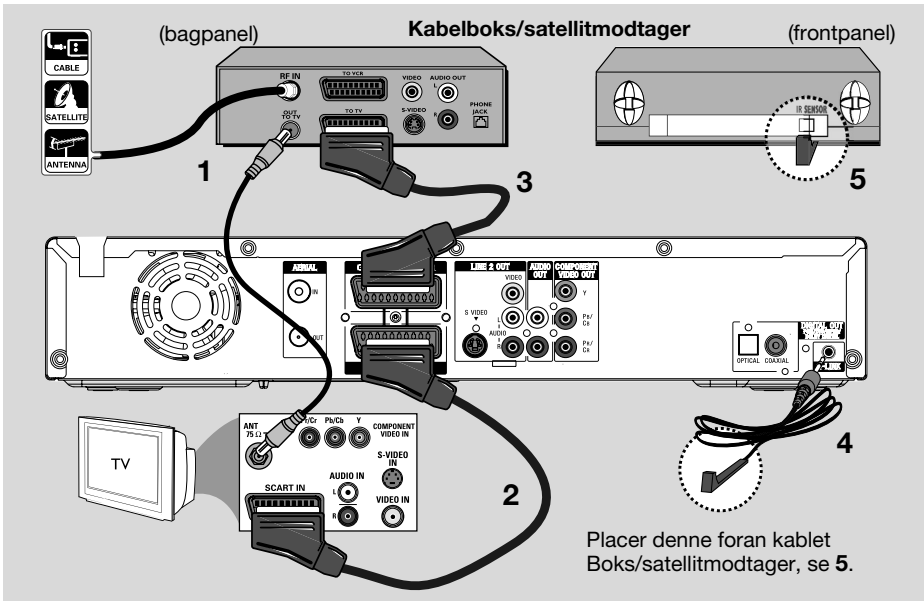

Tilslutning til en kabelboks eller satellitmodtager

Valgmulighed 1

Hvis din kabelboks/satellitmodtager kun har et antenne-udgangsstik (RF OUT eller TO TV),

se "Tilslutning af antennekablerne" på side 15 for den fuldstændige tilslutning til dit tv.

Valgmulighed 2 (som vist på ovenstående afbildning)

Hvis din kabelboks/satellitmodtager har et Scart-udgangsstik

- 1 Bibehold den eksisterende antenntilslutning fra kabelboksen/satellitmodtageren til dit tv.
- 2 Brug scartkablet til at tilslutte **LINE 1 - TV**-stikket på optageren til det tilsvarende SCART-indgangsstik på tv'et.

- 3 Brug et andet scartkabel til at tilslutte **LINE 3/DECODER**-stikket på optageren til Scart-udgangsstikket (eller mærket TV OUT eller TO TV) på kabelboksen/satellitmodtageren.
- 4 Tilslut det medfølgende G-LINK-kabel til **G-LINK**-stikket på optageren.
- 5 Placer den anden ende af G-LINK-senderen foran kabelboksen/satellitmodtageren nær den infrarøde føler (fjernbetjeningsføler), så dens infrarøde detektor kan modtage et tydeligt signal.
 - Dette vil gøre det muligt for optageren at modtage data fra GUIDE Plus+ systemet og betjene tunerens på den eksterne receiver.

Råd:

- Hvis dit tv er tilsluttet optageren via COMPONENT VIDEO (Y PR/CR PB/CB) - stikkene, tilsluttes den eksterne kabelboks/satellitmodtager til LINE 1-TV-stikket.

TIPS: Den enhed, der er tilsluttet LINE 3/DECODER-stikket sender sine video/audiosignaler gennem LINE 1 - TV-stikket og viser på tv'et.

Trin 2: Valgfri tilslutninger (fortsat)

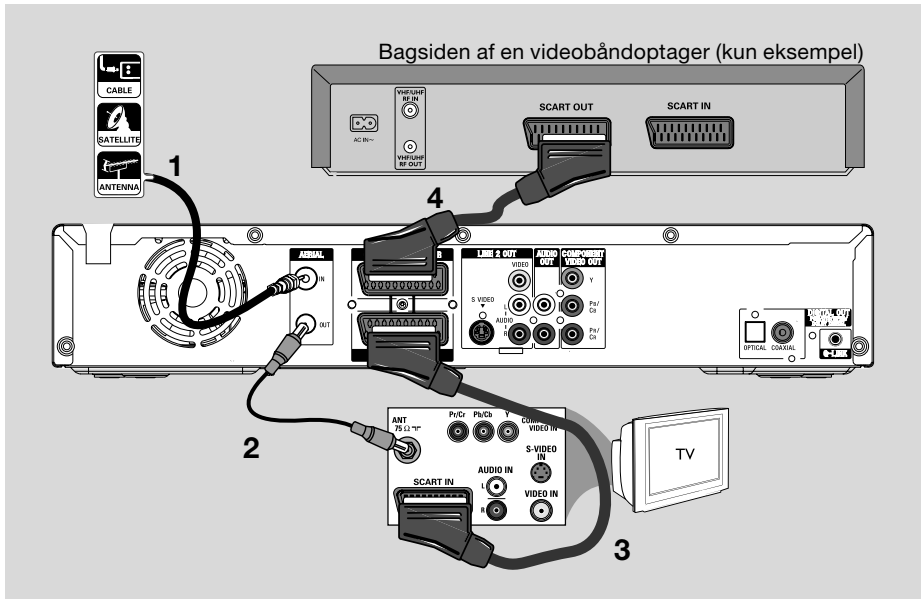

Tilslutning til en videobåndoptager eller en anden lignende enhed

Med denne tilslutning kan du optage fra videobånd til HDD, og videobåndoptageren kan bruges til afspilning på tv'et, hvis optageren er slukket.

VIGTIGT!

Din nye optager kan erstatte videobåndoptageren ved alle dine optagelser. Afbryd først alle tilslutningerne til din videobåndoptager.

- 1 Tilslut det eksisterende antenne/satellit/kabel-tv-signal (eller fra kabelboksen/satellitmodtageren mærket RF OUT eller TO TV) til **AERIAL IN**-stikkontakten på optageren.
- 2 Brug det medfølgende RF-koaxialkabel til at tilslutte **AERIAL OUT**-stikket på

optageren til antenne-indgangsstikket (eller mærket VHF/UHF RF IN) på dit tv.

- 3 Brug scartkablet til at tilslutte **LINE 1 - TV**-stikket på optageren til det tilsvarende SCART-indgangsstik på tv'et.
- 4 Brug et andet scartkabel til at tilslutte **LINE 3 / DECODER**-stikket på optageren til Scart-udgangsstikket (eller mærket TV OUT eller TO TV) på videobåndoptageren.

Nyttige råd:

- De fleste videokassetter og DVD'er i almindelig handel er kopibeskyttede og kan derfor ikke optages.
- Tilslut optageren direkte til tv'et. Hvis der er en videobåndoptager eller en yderligere enhed imellem, kan billedkvaliteten være dårlig pga. optagerens indbyggede kopibeskyttelsessystem.

TIPS: Se dine valgfri tilsluttede enheders brugervejledning for andre mulige tilslutninger.

Trin 2: Valgfri tilslutninger (fortsat)

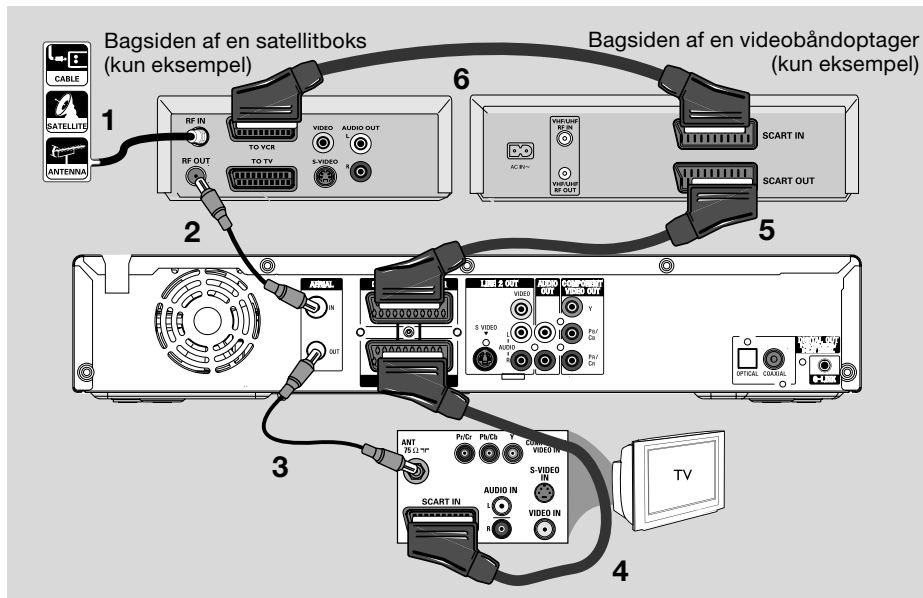

Tilslutning til en videobåndoptager og kabelboks/satellitmodtager

- 1 Bibehold den eksisterende antennetilslutning til kabelboksen/satellitmodtageren.
- 2 Brug det medfølgende RF-koaksialkabel til at tilslutte antenne-udgangsstikket (RF OUT) på kabelboksen/satellitmodtageren til **AERIAL IN**-stikket på optageren.
- 3 Brug et andet RF-koaksialkabel til at tilslutte **AERIAL OUT**-stikket på optageren til antenne-indgangsstikket på tv'et.
- 4 Brug scartkablet til at tilslutte **LINE 1 - TV**-stikket på optageren til det tilsvarende SCART-indgangsstik på tv'et.

- 5 Brug et andet scartkabel til at tilslutte **LINE 3 / DECODER**-stikket på optageren til Scart-udgangsstikket (eller mærket TV OUT eller TO TV) på videobåndoptageren.
- 6 Brug et andet scartkabel til at tilslutte Scart-indgangsstikket (eller mærket TV IN eller TO DECODER) på videobåndoptageren til Scart-udgangsstikket (eller mærket TV OUT eller TO VCR) på kabelboksen/satellitmodtageren.

TIPS: Se dine valgfri tilsluttede enheders brugervejledning for andre mulige tilslutninger.

Trin 2: Valgfri tilslutninger (fortsat)

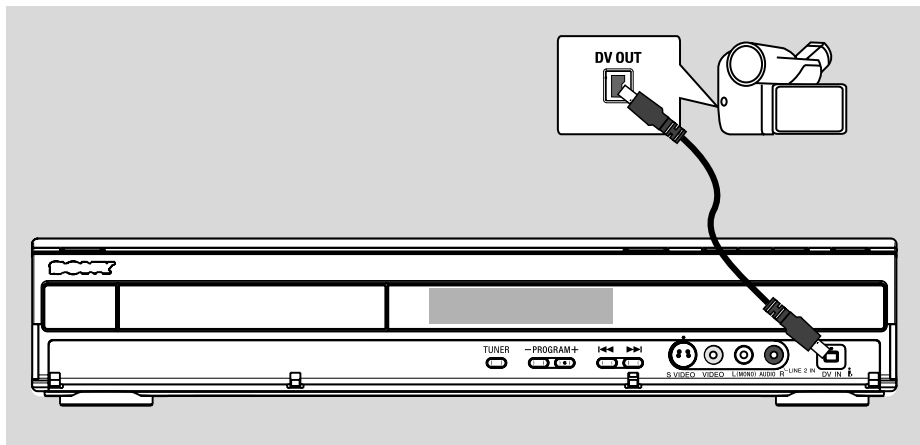

Tilslutning til en camcorder

Du kan bruge frontstikkene til at kopiere camcorder-optagelser. Disse stik er placeret bag ved klappen på højre side, der giver praktiske tilslutninger til en camcorder.

Valgmulighed 1: Med brug af DV IN-stikket

Brug denne tilslutning, hvis du har en digital video- eller digital 8-camcorder. DV-stikket opfylder i.LINK-standarden. Det giver den bedste billedkvalitet.

- Brug et i.LINK 4-bens-kabel (medfølger ikke) til at tilslutte **DV IN**-stikket på optageren til det passende DV OUT-stik på camcorderen.
 - Tryk på **INPUT SELECT** på fjernbetjeningen for at vælge 'DV', når du bruger denne indgangskilde.

Råd:

- Det er ikke muligt at optage fra optageren til din camcorder via DV IN-stikket på optageren.

TIPS: Se dine valgfri tilsluttede enheders brugervejledning for andre mulige tilslutninger.

Trin 2: Valgfri tilslutninger (fortsat)

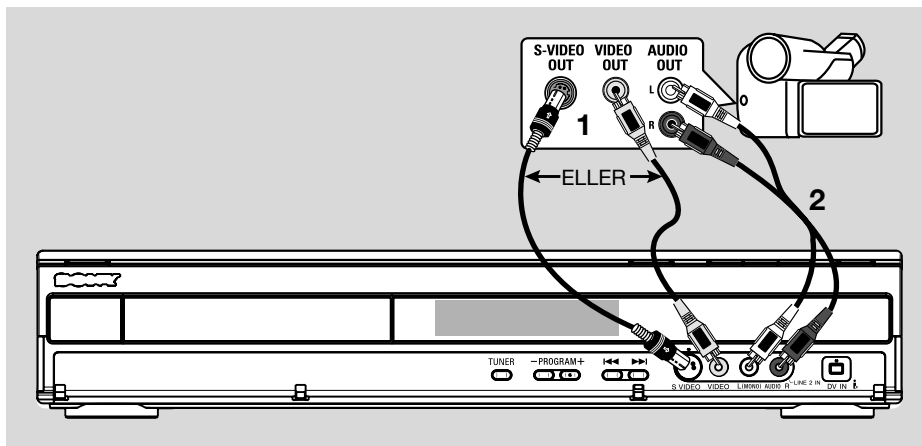

Valgmulighed 2: Med brug af S-VIDEO In- eller VIDEO In-stikket

Brug S-VIDEO-tilslutningen, hvis du har en Hi8 eller S-VHS(C) -camcorder. Det giver meget god billedkvalitet.

Alternativt kan du bruge VIDEO-tilslutning, hvis din camcorder kun har en enkelt video-udgang (Composite Video, CVBS). Det giver god billedkvalitet.

- 1 Tilslut **S-VIDEO-** eller **VIDEO-**stikket på optagerens frontpanel til det tilsvarende S-VHS- eller Video-udgangsstik på camcorderen.
 - Tryk på **INPUT SELECT** efterfulgt af **PROG +/-** på fjernbetjeningen for at vælge 'LINE 2', når du bruger denne indgangskilde.
- 2 Brug et audiokabel (rød/hvid - medfølger ikke) til at tilslutte **L (MONO) AUDIO R** - stikkene på optagerens frontpanel til audio-udgangsstikket på camcorderen.

Råd:

- Hvis du tilslutter din camcorder til scart-stikket på bagsiden af optageren, skal du trykke på **INPUT SELECT** efterfulgt af **PROG +/-** på fjernbetjeningen for at vælge { LINE 1 } eller { LINE 3 } som indgangskilde.

TIPS: Se dine valgfri tilsluttede enheders brugervejledning for andre mulige tilslutninger.

Trin 3: Installation og opsætning

Den grundlæggende installationsmenu bliver vist den allerførste gang, du tænder optageren. Disse indstillinger hjælper dig med nemt at opsætte de grundlæggende optagerfunktioner, herunder tv-programinstallation, sprogindstillinger og GUIDE Plus+ systemet.

VIGTIGT!

Gennemfør de grundlæggende installationsindstillinger, før du isætter en disk til afspilning eller optagelse. Disk-skuffen åbnes ikke, før den grundlæggende opsætning er gennemført.

- Tryk på I/⏻ for at tænde optageren.
 - Det tager ca. 35-40 sekunder at starte op.
 - Tænd tv'et på det korrekte programnummer for optageren (f.eks. 'EXT', '0', 'AV').
 - Du kan gå til kanal 1 på dit tv, og derefter trykke på kanal ned-knappen på dit tv's fjernbetjening, indtil du ser { **SMARTLINK** }, eller { **LANGUAGE AND COUNTRY** } - menuen vises på tv'et.
- ◆ Hvis dit tv har SMARTLINK eller en lignende funktion, starter downloading af tv-kanalerne automatisk. Når tv-kanalinformationen downloades fra dine tv-indstillinger, bliver trin 5 og 6 sprunget over.

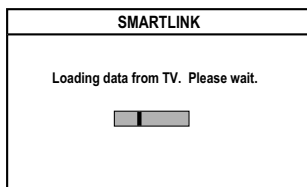

ELLER

- ◆ Hvis { **Language and Country** } - menuen vises på tv'et, skal du trykke på ➡.
- Brug derefter ⬆/⬆ tasterne til at vælge det ønskede menusprog, og tryk på ⬅ for at bekræfte.

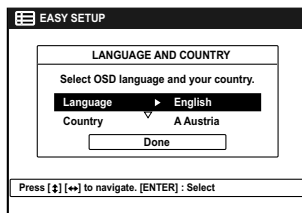

- Vælg det land, hvor du bor.
 - Fremhæv { **Country** }, og tryk på ➡. Brug derefter ⬆/⬆ tasterne til at vælge, og tryk på ⬅ for at bekræfte. Hvis dit land ikke står på listen, skal du vælge { **Others** }.
 - Fremhæv { **Done** }, og tryk på **ENTER** på fjernbetjeningen.
- Tv-type-menuen vises på tv'et. Vælg det passende tv-skærbillede alt efter det tv, du har tilsluttet.

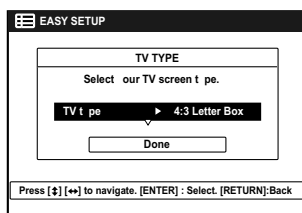

- Fremhæv { **TV Type** }, og tryk på ➡. Brug derefter ⬆/⬆ tasterne til at vælge, og tryk på ⬅ for at bekræfte.

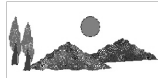

16:9



4:3 Letter Box



4:3 Pan Scan

- Fremhæv { **Done** }, og tryk på **ENTER** på fjernbetjeningen.

TIPS: Efter at have gennemført den grundlæggende installation kan du ændre eller opdatere dine indstillinger med brug af systemopsætning-menuen, se side 75-80.

Trin 3: Installation og opsætning (fortsat)

- 5 Auto Tuner Preset-menuen vises på tv'et. Vælg { **Search channels** } i menuen, og tryk på **ENTER** på fjernbetjeningen for at starte.

- Det tager nogle få minutter at gennemføre.

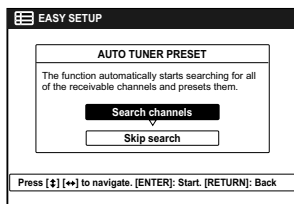

Bemærk: Sørg for at alle de krævede tilslutninger til optageren, tv'et og eventuel satellitmodtager/kabelboks er foretaget, og at de er tændt. Kanalsøgningen registrerer signalerne og gemmer alle de tilgængelige programkanaler. Hvis der ikke findes nogen kanaler:

- Prøv automatisk tv-kanal-installation efter at have gennemført den grundlæggende opsætning, se side 78.

- 6 Efter kanalsøgningen er afsluttet, vises det samlede antal fundne og gemte kanaler. Tryk på **ENTER** for at fortsætte.

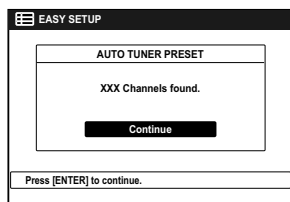

Bemærk: Hvis der ikke foretages nogen handling inden for 15 minutter, efter automatisk tunerforvalg er gennemført, skifter optageren til standby-indstilling.

- 7 Ur-menuen vises.

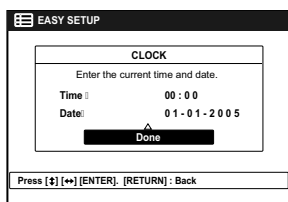

- i. Hvis informationen er korrekt, skal du vælge { **Done** } i menuen og trykke på **ENTER**.
- ii. Hvis ændringer er nødvendige, skal du bruge det **alfanumeriske tastatur 0-9** til at indføre den korrekte tid og dato i det respektive felt.

- 8 Den grundlæggende installation er nu gennemført.

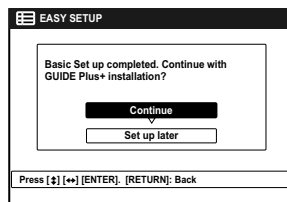

- i. Vælg { **Continue** } i menuen, og tryk på **ENTER** for at starte GUIDE Plus+ installationen. Se næste side for fuldstændige oplysninger om opsætning.
- ii. Vælg { **Set up later** } i menuen for at springe til GUIDE Plus+ installationen. Næste gang du vil installere GUIDE Plus+ systemet, skal du trykke på **GUIDE/TV** på fjernbetjeningen, se næste side.

- 9 Vent, indtil optageren har afsluttet opstart af systemet, og tryk derefter på **ENTER** for at afslutte.

Nu kan du bruge optageren.

Råd:

- Tv-programoversigter vises ikke på GUIDE Plus+ systemet, så snart du har gennemført den grundlæggende installation. Det kan tage op til 24 timer at modtage tv-oversigtdata.

TIPS: Efter at have gennemført den grundlæggende installation kan du ændre eller opdatere dine indstillinger med brug af systemopsætning-menuen, se side 75–80.

Trin 4: Opsætning af GUIDE Plus+ systemet

Optageren er udstyret med GUIDE Plus+ systemet. Dette system tilbyder en gratis interaktiv programguide, der angiver alle tv-programmer, der er tilgængelige i dit område. Før du kan bruge denne funktion, skal du definere din geografiske plads og dine aktuelle opsætningsenheder, så du kan modtage korrekte GUIDE Plus+ tv-oversigtsdata.

- 1 Hvis en indledning til GUIDE Plus+ systemet vises på tv'et, skal du læse indholdet og trykke på **ENTER** for at fortsætte.
 - Den grundlæggende GUIDE Plus+ opsætning-menu vises.
- ◆ Ellers skal du trykke på **GUIDE/TV** på fjernbetjeningen, og derefter trykke gentagne gange på **↑** og tryk på **→**, indtil du vælger **{ Setup }** menulinen.

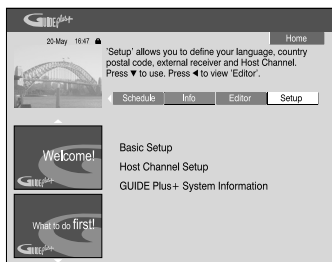

- 2 Tryk på **↓** for at vælge **{ Basic Setup }** i menuen, og tryk på **ENTER** for at få adgang til opsætning-skærmbilledet.



{ Language } / { Country }

Disse indstillinger bliver taget fra den grundlæggende installationsopsætning.

{ Postal code }

Tryk på **ENTER** for at få adgang til indføring-menuen. Brug **↑/↓** tasterne til at indføre det lokale postnummer, og brug **←/→** tasterne til at flytte til det foregående eller næste indførsingsfelt.

Bemærk: Det postnummer, du indfører, skal være korrekt, og skal repræsentere et postnummer i det identificerede land. Ellers modtager du ingen eller forkerte tv-oversigtsdata.

{ External Receiver 1/2/3 }

Bemærk: Hvis du ikke har en ekstern receiver tilsluttet, skal du lade felterne stå som "None" og trykke på den røde knap på fjernbetjeningen for at afslutte menuen. Gå direkte til trin 8.

Du kan tilslutte op til tre eksterne receivere (f.eks. satellitmodtager, kabelboks) til optageren. Gennemfør installation af den eksterne receiver som følger:

- a) Brug **↑/↓** tasterne til at vælge ekstern receiver 1, 2 eller 3, og tryk på **ENTER**.
- b) Tryk på **ENTER** igen for at fortsætte. Vælg typen af ekstern receiver, og tryk på **ENTER**.

{ Cable }

Vælg denne for kabelreceiver, kabelboks.

{ Satellit }

Vælg denne for satellitmodtager.

{ Terrestrial }

Vælg denne for digital jord-dekoderboks.

- c) Vælg serviceleverandøren fra listen, og tryk på **ENTER**.

{ None }

Vælg denne indstilling, hvis du ikke har en leverandør.

- d) Vælg din receivers fabrikat fra listen, og tryk på **ENTER**.

{ None }

Vælg denne, hvis du ikke kan finde dit fabrikat.

TIPS: Efter at have gennemført opsætningen, skal du lade optageren stå i standby-indstilling og tænde dine eksterne receivere natten over for at modtage tv-oversigtsdataene.

Trin 4: Opsætning af GUIDE Plus+ systemet (fortsat)

- e) Identificer det stik, som din eksterne receiver er forbundet til optageren gennem (f.eks. 'LINE 3' for LINE 3 / DECODER), og tryk på **ENTER**.
- { **Antenna (RF lead)** }
- Vælg denne, hvis den eksterne receiver er tilsluttet via antennekablet. Indfør det programnummer, som din eksterne receiver er slået til på optageren.

- 3** Hvis du har tilsluttet en ekstern receiver, skal du kontrollere, at G-LINK-senderen er korrekt tilsluttet og anbragt, se side 19.
- Herved kan du betjene satellitmodtagerens/kabelboksens tuner gennem GUIDE Plus+ systemet.

- 4** Tænd den eksterne receiver, og **brug receiverens fjernbetjening** til at vælge programnummer {02} på receiveren.

- 5** Tryk på **ENTER** for at fortsætte.
- GUIDE Plus+ systemet sender signal via G-LINK-tilslutningen til den eksterne receiver for at skifte til et bestemt programnummer.

- 6** Hvis den eksterne receiver er skiftet til programnummeret vist på tv'et, skal du vælge { **Yes** } og trykke på **ENTER** for at fortsætte.

- Ellers skal du vælge { **No** } og trykke på **ENTER** for at prøve en anden kode. Gentag denne proces, indtil den eksterne receiver skifter til et andet programnummer.

- 7** Tryk på den **grønne** knap for at vende tilbage til opsætning-skærbilledet.

- 8** Hvis du vil specificere kilden og programnummeret for en GUIDE Plus+ værtskanal, skal du vælge { **Host Channel Setup** } i menuen og følge anvisningerne på tv'et for at gennemføre opsætningen.
- Standardopsætningen for værtskanal er 'Automatisk'.

- 9** Så snart det er gennemført, skal du trykke på **GUIDE/TV** for at afslutte menuen.

- 1) **Lad optageren stå i 'standby' for at indlæse tv-oversigtdataene.**
- 2) Hvis du bruger en ekstern receiver, skal du stille din eksterne receiver manuelt ind på din værtskanal, se tabellen nedenfor for nærmere oplysninger.

Lad den eksterne receiver stå slået til natten over.

Bemærk: Hvis du stiller ind på din værtskanal, før du indstiller på 'standby', begynder optageren straks at downloade tv-oversigtdata. Denne proces kan tage op til 2 timer. Du kan stoppe downloadingen til enhver tid ved at slå optageren til. Alternativt kan du lade optageren stå i 'standby' natten over, så udfører optageren automatisk downloading af tv-oversigtdata.

Country/City (Language)	Host Channel (aerial / cable)	Host Channel (SAT)
Deutschland Österreich	Eurosport Eurosport	Eurosport Astra 19.2E Eurosport Astra 19.2E, Hotbird 13.0E
Schweiz (Deutsch) United Kingdom France España Nederland	Eurosport ITV Canal + Tele 5 TMF/Eurosport	Eurosport Astra 19.2E Eurosport Astra2 28.2E
-Eindhoven -Rotterdam -Amsterdam België (Vlaanderen) Italia	TMF TMF TMF TMF	TMF Astra1 19.2E / Hotbird 13.0E TMF Astra1 19.2E TMF Astra1 19.2E TMF Astra1 19.2E
	Sport Italia	

- ◆ Kontroller din tv-oversigt på { **Editor** } - skærbilledet den næste dag for at sikre, at datadownloadingen er gennemført, se side 31.

Nyttige råd:

- Hvis dit land/region ikke står på ovenstående liste, eller du kan ikke modtage data, kan du stadig bruge GUIDE Plus+ systemet til ShowView og manuelle optagelser.
- Hvis der opstår et problem ved opsætning GUIDE Plus+ systemet, kan du gå ind på webstedet www.europe.guideplus.com og få mere vejledning.

TIPS: Efter at have gennemført opsætningen, skal du lade optageren stå i standby-indstilling og tænde dine eksterne receivere natten over for at modtage tv-oversigtdataene.

Brug af GUIDE Plus+ systemet

Indledning til GUIDE Plus+ systemet

Efter GUIDE Plus+ opsætning og datadown-loading er gennemført, kan du begynde at gå på opdagelse i de forskellige funktioner og områder i GUIDE Plus+ systemet.

- 1 Tryk på **GUIDE/TV** på fjernbetjeningen.
- 2 Brug **←/↑/↓/→** tasterne til at navigere i menuen.



GUIDE Plus+ systemet er opdelt i 6 skærbilledkomponenter:

- Ⓐ **Informationspaneler** – De viser anvisninger om GUIDE Plus+ systemet, programsalg fremstød og reklamer.
 - Ⓑ **Video-vindue** – Det viser billedet af det aktuelle tv-program. Du kan fortsat se det aktuelle program, når du aktiverer GUIDE Plus+ systemet.
 - Ⓒ **Handlingslinje** – Den viser tilgængelige funktioner. Handlingsknapperne aktiveres direkte med de respektive farvekodede knapper på fjernbetjeningen.
 - Ⓓ **Informationsboks** – Den viser korte programbeskrivelser eller hjælpemenuer.
 - Ⓔ **Menulinje** – Den viser GUIDE Plus+ menuerne og dit aktuelle valg.
 - Ⓕ **Gitter/Fliser** – Det viser tv-oversigtsinformationen efter kanal og tid, syv dage i forvejen.
- ◆ Hvis bestemte kanaler mangler, skal du gå til **{ Editor }** -skærbilledet for at kontrollere og ændre kanalerne, se side 31.

Hurtig adgang-funktioner

Der er indbygget adskillige funktioner i GUIDE Plus+ systemet. Disse funktioner bliver vist på den øverste handlingslinje[Ⓒ], når det er relevant. Du kan få adgang til funktionen ved at trykke på den matchende farvekodede knap på fjernbetjeningen.

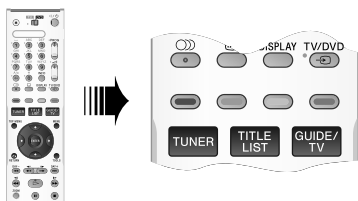

Planlægge optagelser

- ◆ Vælg et program, du vil optage, og tryk på den **røde** knap på fjernbetjeningen for **Record**.
 - Du kan gemme op til 25 tv-programmer til optagelse.

Vælg et specifikt kanalprogram

- ◆ Tryk på den **gule** knap på fjernbetjeningen for **Channels** for at se logoerne for alle tilgængelige kanaler i dit område, og tryk på **ENTER** for at vælge.

Råd:

- De programmer, du har planlagt at optage, kan gennemses og redigeres på 'Schedule'-skærbilledet, se side 30.

TIPS: Tryk på den **blå** knap for at vende tilbage til den aktuelle tid på 'Grid'-skærbilledet. Tryk på **GUIDE/TV** for at afslutte menuen.

GUIDE Plus+ menulinje

GUIDE Plus+ systemet består af syv områder på menulinjen:



- 1 Tryk på **GUIDE/TV** på fjernbetjeningen.
 - GUIDE Plus+ skærmbilledet vises.
- 2 Tryk på **↑** for at fremhæve menulinjen, tryk derefter på **←/→** for at vælge en menulinje-valgmulighed, og tryk på **↓** for at få adgang.
 - Informationen på de enkelte menuliner er beskrevet på de følgende sider.

'Grid'-skærmbillede

Gitter-skærmbilledet er det vigtigste tv-oversigt-skærmbilledet i GUIDE Plus+ systemet. Det giver dig syv dages tv-oversigtsinformation.



- 1 Brug **↑/↓** tasterne til at vælge en ønsket tv-kanal.
 - ◆ Tryk på **PROG +/−** for at rulle en side ned/op ad gangen.
- 2 Brug **←/→** tasterne til at vælge et program.
 - ◆ Tryk på **⏪ / ⏩** for at gå direkte til den foregående dags eller næste dags tv-oversigter.
- 3 Tryk på **ENTER** for at begynde at se.

'Search'-skærmbillede

Med Search-skærmbilledet kan du finde programoversigterne efter kategori. Så kan du hurtigt og nemt finde noget af interesse at se eller optage.

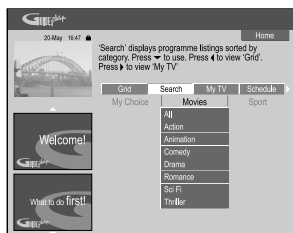

- 1 Vælg { **Search** }, og tryk på **↓**.
- 2 Brug **←/→** tasterne til at vælge en søgekategori: { **Movies, Sport, Children, Others** eller **My Choice** }.
- 3 Brug **↑/↓** tasterne til at vælge en underkategori, og tryk på **ENTER** for at starte søgningen.
 - Alle programmerne for de næste syv dage i denne underkategori vises efter dato og tid.
 - Vælg { **All** } for at modtage resultater for alle underkategorier i denne kategori.
- 4 Brug **←/↑/↓/→** tasterne til at vælge et program, og tryk på **ENTER** for at begynde at se.

For at indstille dine egne søgnøgleord:

- 1 Vælg { **My Choice** }, og tryk på **↓**.
- 2 Tryk på den **gule** knap på fjernbetjeningen for **Add**.
- 3 Brug **←/↑/↓/→** tasterne til at indføre dit nøgleord, og tryk på **ENTER** for at bekræfte.
- 4 Tryk på den **grønne** knap for **Save**.
- 5 Fremhæv dit nøgleord, og tryk på **ENTER** for at starte søgningen.

TIPS: Tryk på den **blå** knap for at vende tilbage til den aktuelle tid på 'Grid'-skærmbilledet. Tryk på **GUIDE/TV** for at afslutte menuen.

Brug af GUIDE Plus+ systemet (fortsat)

‘My TV’-skærbillede

Med My TV-skærbilledet kan du opsætte en personlig profil. Du kan definere profilen efter kanaler, kategorier og/eller efter nøgleord. Så kan du hurtigt og nemt finde noget af interesse at se eller optage.

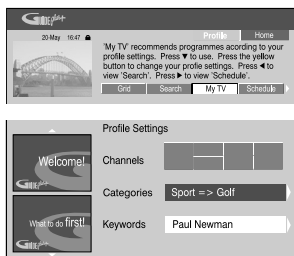

- 1 Vælg { **My TV** }, og tryk på ↓.
- 2 Tryk på den **gule** knap på fjernbetjeningen for **Profile**.
- 3 Brug ↑/↓ tasterne til at vælge { **Channel** }, { **Categories** } eller { **Keywords** }.
- 4 Tryk på den **gule** knap for **Add**.
 - { **Channel** }
 - ◆ Vælg en kanal fra ‘Channel’-skærbilledet, og tryk på **ENTER**.
 - Gentag dette trin for at tilføje flere kanaler (op til 16).
 - { **Categories** }
 - ◆ Vælg en kategori fra ‘Search’-skærbilledet, og tryk på **ENTER**.
 - Gentag dette trin for at tilføje flere kategorier (op til 4).
 - { **Keywords** }
 - ◆ Brug ←/↑/↓/→ tasterne til at indføre dine nøgleord, og tryk på **ENTER** for at bekræfte.
 - Gentag dette trin for at tilføje flere nøgleord (op til 16).
- 5 Tryk på **ENTER** for at aktivere din profil.

‘Schedule’-skærbillede

Med Schedule-skærbilledet kan du undersøge, slette og redigere de planlagte optagelser. Yderligere kan du indstille en optagelse her med brug af ShowView eller manuel. Se side 40–41 for flere oplysninger.



‘Info’-skærbillede

Info-skærbilledet er reserveret til yderligere information som f.eks. nyheder, vejrudsigter, børskurser osv. Informationen kan udsendes på samme måde som tv-oversigtsdataene og kan variere efter regionen.



Hvis der ikke er nogen tilgængelige kategorier, findes der ikke nogen data endnu.

TIPS: Tryk på den **blå** knap for at vende tilbage til den aktuelle tid på ‘Grid’-skærbilledet. Tryk på **GUIDE/TV** for at afslutte menuen.

Brug af GUIDE Plus+ systemet (fortsat)

'Editor'-skærbillede

Editor-skærbilledet er det centrale sted, hvor du kan administrere dine kanaler. Enhver ændring i Editor fører til en ændring i gitteret. Du kan tildele programnumre til tv-kanalerne, slå kanal til eller fra og vælge en kanalkilde (tuner, ekstern receiver).



- 1 Vælg { **Editor** }, og tryk på **↓**.
 - Editor-skærbilledets visning afhænger af de specifikke tv-modtageforhold i dit område.

Sådan slås kanalen til/fra

- 2 Flyt til venstre flise for den kanal, som du vil ændre, og tryk derefter på den **røde** knap på fjernbetjeningen.
 - Programoversigter for kanaler der er slået til bliver vist på gitter-skærbilledet.

Sådan ændres kilden

- 3 Flyt til højre flise for den kanal, som du vil ændre, og tryk derefter på den **røde** knap for at ændre kilden (f.eks. tuner, ekstern optager 1 osv.).
 - Programnummeret ændres automatisk, så den afspejler den nye kilde.

Sådan ændres programnummeret

- 4 Flyt til højre flise for den kanal, som du vil ændre, tryk derefter på den **grønne** knap, og brug det **alfanumeriske tastatur 0-9** til at indføre programnummeret.

'Setup'-skærbillede

Opsætning-skærbilledet er det centrale sted hvor du kan konfigurere GUIDE Plus+ systemet alt efter din personlige situation (region, tv-modtagelse). Derudover har du mulighed for at opsætte din værtskanal og for at se GUIDE Plus+ systemets information-skærbillede.



For en nærmere beskrivelse af GUIDE Plus+ opsætningsprocessen, se side 26~27.

Sådan laves ændringer af opsætningen

- 1 Vælg { **Setup** }, og tryk på **↓**.
- 2 Fremhæv { **Basic Setup** }, og tryk på **ENTER**.
- 3 Flyt fremhævelsen til den del, som du vil ændre (sprog, land, postnummer, ekstern receiver 1, 2, 3), og tryk på **ENTER**.
- 4 Følg anvisningerne på tv'et for at lave de nødvendige ændringer, og tryk på **ENTER**.
 - Nogle ændringer kan kræve en ny downloading af tv-oversigtsinformation. Det kan tage op til 24 timer.

TIPS: Tryk på den **blå** knap for at vende tilbage til den aktuelle tid på 'Grid'-skærbilledet. Tryk på **GUIDE/TV** for at afslutte menuen.

Betjene tv-programmer

Skifte til tv-program

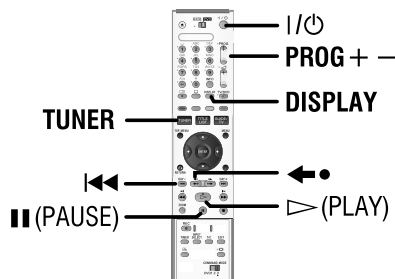

- 1 Tænd tv'et på det korrekte programnummer for optageren (f.eks. 'EXT', '0', 'AV').
 - 2 Tryk på I/⏻ for at tænde optageren.
 - Det tager ca. 35-40 sekunder at starte op.
 - Hvis der ikke vises noget tv-program på skærbilledet, skal du trykke på **TUNER** på fjernbetjeningen.
 - 3 Tryk på **PROG + -** for at vælge en tv-kanal.
 - De aktive tv-programmer bliver automatisk gemt i 'Live Cache' (Control Live TV) i optageren. Informationen vises på 'Live Cache'-videolinjen.
- ◆ Hvis du skifter til en anden tv-kanal på optageren, bliver der oprette en ny titel, og en lodret linje bliver vist på 'Live Cache'-videolinjen.

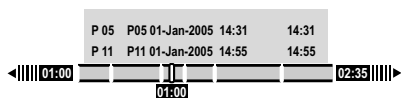

- ◆ Du kan vælge at vise eller fjerne 'Live Cache'-videolinjen ved at trykke på **DISPLAY**-knappen på fjernbetjeningen.

For flere oplysninger om 'Live Cache' (Control Live TV), se næste side.

Holde pause i live-tv-funktion

Nogle gange kan du blive afbrudt, når du ser dit foretrukne tv-program eller kamp. Nu kan du holde pause i programmet ved at trykke på **II (PAUSE)** på fjernbetjeningen og trykke på **PLAY ▷** for at genoptage afspilning. Det foregår præcis, som hvis du styrede live-udsendelsen.

Hvis du vil vende tilbage til live-tv-programmet, skal du bare trykke på **TUNER**.

Øjeblikkelig genafspilning-funktion

Når du ser et live tv-program, kan du trykke på **◀•** på fjernbetjeningen for at springe 10 sekunder tilbage for hvert enkelt tryk og genafspille øjeblikkeligt.

Hvis du vil vende tilbage til live-tv-programmet, skal du bare trykke på **TUNER**.

Chasing-afspilning-funktion

Det er ikke nødvendigt at vente, indtil optagelsen er gennemført, før du starter afspilning.

Mens optagelsen er i gang, skal du holde **◀◀** på fjernbetjeningen nede for at gå tilbage til begyndelsen af optagelsen og starte afspilning derfra.

TIPS: Tryk på **ENTER** eller **DISPLAY** på fjernbetjeningen for at vise 'Live Cache'-videolinjen. For at fjerne 'Live Cache'-videolinjen skal du trykke på **DISPLAY**.

Om 'Live Cache' (Control Live TV)

Det aktuelle tv-program bliver gemt i det midlertidige harddisklager kaldet 'Live Cache' (Control Live TV), så snart optageren tændes. Det gemmer konstant op til 6 timers tv-programmer.

Du kan trykke på **ENTER** på fjernbetjeningen for at vise 'Live Cache'-videolinjen eller trykke på **DISPLAY** for at vise den fulde oversigt over 'Live Cache'. Det angiver nummer og tider for tv-programmerne gemt i det midlertidige HDD-lager.

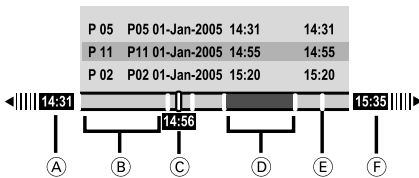

'Live Cache'-videolinjen består af følgende information:

- Ⓐ Tv-program-starttid. Så snart det har overskredet 6 timer, bliver begyndelsen af indholdet slettet, og starttiden bliver ændret tilsvarende.
- Ⓑ Resterende plads i 'Live Cache'.
- Ⓒ Aktuell position og tid for tv-programudsendelsen.
- Ⓓ Klip, der vælges til optagelse på HDD'et (rødmarkeret).
- Ⓔ Titelferencer (når du skifter til en tv-kanal i mere end 3 minutter, bliver der oprettet en ny titelference)
- Ⓕ Nuværende tid

ADVARSEL!

Tv-programmerne gemt i 'Live Cache' bliver slettet, så snart de overskrider bufferlageret, eller når du trykker på I/⏻-knappen for at slukke optageren.

Desuden sletter udførelse af følgende handlinger også indholdet i 'Live Cache':

- Tryk på **INPUT SELECT** på fjernbetjeningen.
- Aktiver valgmuligheden { **Set up** } eller { **Rec Mode** } i systemopsætningsmenuen.

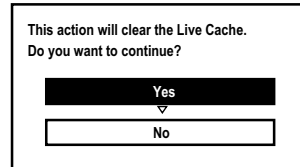

- i) For at gå videre og slette indholdet i 'Live Cache' skal du vælge { **Yes** } i menuen, og trykke på **ENTER** på fjernbetjeningen, eller
- ii) Vælg { **No** } i menuen, og tryk på **ENTER** på fjernbetjeningen for at afbryde.

Markere indholdet til optagelse

Det er nødvendigt at 'markere' indholdet i 'Live Cache', før det kan optages permanent på optagerens HDD (harddiskdrev), se side 36.

Sådan vælges en titel (program)

- ◆ Tryk på **DISPLAY** efterfulgt af **↑/↓** tasterne.

Sådan findes en sekvens inden for titlen

- ◆ Brug **←/→** tasterne.

Sådan optages det aktuelle program

- ◆ Tryk en gang på **REC**. Tryk på **REC** igen for at starte en 30 minutters optagelse.

Sådan markeres optagelsen fra den aktuelle sekvens

- ◆ Tryk på den **røde** knap.

Sådan afbrydes den markerede optagelse

- ◆ Tryk på den **røde** knap.

Sådan slutes optagelsen

- ◆ Tryk på **■** (STOP).

TIPS: Tryk på **ENTER** eller **DISPLAY** på fjernbetjeningen for at vise 'Live Cache'-videolinjen. For at fjerne 'Live Cache'-videolinjen skal du trykke på **DISPLAY**.

Inden optagelse (fortsat)

Standard-optageindstillinger

Du kan forvælge dine optageindstillinger i optageopsætning-menuen.

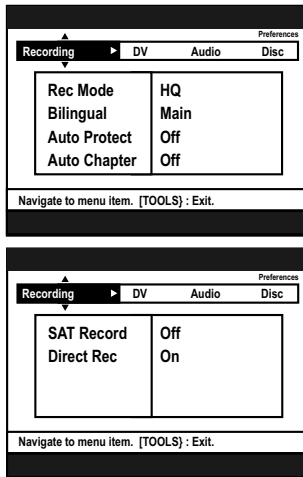
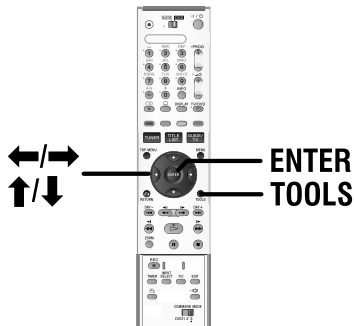

- Tryk på **TOOLS** på fjernbetjeningen.
 - Systemopsætning-menuen vises.
- Tryk på **↓** for at vælge { **Preferences** } i menuen, og tryk på **ENTER**.

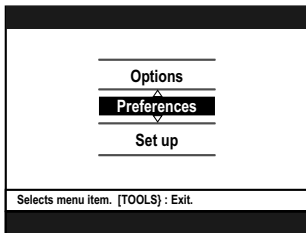

Indstillingsskema for optage-indstilling

Recording Mode	Hours of recordings can be stored on the HDD or an empty DVD recordable disc.			
	HDD		DVD+R/ DVD+RW	DVD+R Double Layer
	RDR-HX717	RDR-HX919		
HQ (high quality)	31	47	1	1 hr 55mins
SP (standard mode)	62	95	2	3hrs 41mins
LSP	78	119	2.5	4hrs 37mins
LP	94	143	3	5hrs 32mins
EP	125	191	4	7hrs 23mins
SLP	157	287	6	11hrs 05mins
SEP (long duration)	250	400	8	14hrs 48mins

Nyttige råd:

- Ændring af optage-indstillingen sletter indholdet i 'Live Cache'. Kun det markerede indhold (på rød linje) bliver optaget på optagerens HDD (harddiskdrev).
- Enhver handling, der flytter 'Live Cache', stopper den optagelse, der er i gang i øjeblikket.

- Vælg { **Recording** }, og tryk derefter på **↓** tasten for at vælge den indstilling, du vil ændre, og tryk på **→** for at få adgang til dens valgmuligheder.
 - Anvisninger og forklaringer for valgmulighederne gives på de følgende sider.
 - Hvis valget i menuen er gråtonet, betyder det, at funktionen ikke er tilgængelig, eller ikke er mulig at ændre på det nuværende stadium.
- For at afslutte skal du trykke på **TOOLS**.

Optagelse (den understregede valgmulighed er standardindstillingen)

Rec Mode

Optage-indstillingen definerer billedkvaliteten for optagelser og den maksimale optagetid på HDD'et (harddiskdrev), se side 34 om 'Indstillingskema for optage-indstilling'.

Vigtigt! Ved kopiering fra HDD til en optagelig DVD, bliver optageindstillingen for den valgte optagelse i HDD'et automatisk overført. Det er ikke muligt at vælge en anden optageindstilling. Standardindstillingen er **SP**.

Bemærk: Indstillingen af optageindstilling påvirker billedkvaliteten på dit tv.

Bilingual

Vælger det optagesprog, der skal bruges for tv-programmer, der sendes i et yderligere audiosprog. F.eks. hvis et program er tilgængeligt på engelsk og spansk med spansk som den yderligere sprogvalgmulighed.

- { **Main** } – Originalt udsendelsessprog.
- { **Sub** } – Yderligere audiosprog.

Auto Protect

Med denne funktion slået til, bliver de nye optagetitler automatisk beskyttet.

- { **On** } – Sletning og redigering af de optagede titler er ikke muligt.
- { **Off** } – Slår funktionen fra.

Auto Chapter

Deler automatisk en optagelse (titel) i kapitler ved at indsætte kapitelreferencer ved et specifikt interval. Herved kan du hurtigt få adgang til et specifikt punkt i optagelsen.

- { **Off** } – Der er ikke indsat nogen kapitelreference i optagelsen.
- { **6mins** } – Kapitelreferencer indsættes automatisk ved optagelse med ca. 6 minutters interval.
- { **15mins** } – Kapitelreferencer indsættes automatisk ved optagelse med ca. 15 minutters interval.

SAT Record

Denne funktion er kun tilgængelig, hvis du har tilsluttet en satellitmodtager eller andre enheder til LINE 3/DECODER scart-stikket på optageren, se side 38 for flere oplysninger.

- { **Off** } – Slår funktionen fra.
- { **Line3** } – Gør det muligt for optageren at starte og stoppe optagelse, når der modtages et signal fra den tilsluttede enhed.

Direct Rec

Med denne funktion, kan du straks optage det program, som du ser på tv'et ved at trykke på REC-knappen uden at skulle tænde optageren, se side 38 for flere oplysninger.

- { **On** } – Gør det muligt at optage direkte fra tv-displayet.
- { **Off** } – Slår funktionen fra.

Optage til HDD

VIKTIGT!

Billeder der ikke kan optages

Billeder med kopibeskyttelse kan ikke optages på optageren. Når optageren modtager et kopibeskyttelsessignal, fortsætter optageren med at optage, men optagelsen bliver kun tom og grå.

Kopikontrol-signaler	Optagelige medier
Kopieringén gang	HDD 'Live Cache'
Kopieringforbudt	'Live Cache'

Optagelse af tv-programmer

Følg anvisningerne nedenfor for at optage tv-programmerne på det HDD, hvor du kan gemme til fremtidig fremvisning og kopiering til en optagelig DVD-disk, hvis det er nødvendigt.

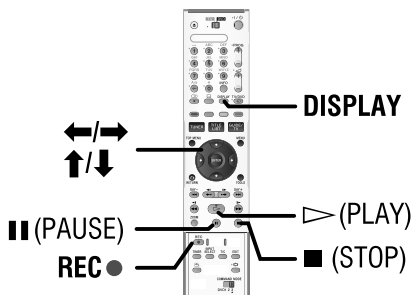

Råd:

- Du kan gemme op til maksimalt 500 titler i HDD'et, og hver titel kan kun bestå af 99 kapitler. Som helhed kan HDD'et understøtte op til i alt 3.000 titler og kapitler.

Optag det aktuelle tv-program

- 1 Tryk på **ENTER** på fjernbetjeningen for at vise 'Live Cache'-videolinjen.
- 2 Tryk på **REC ●** på fjernbetjeningen.
 - Den aktuelle tv-kanal bliver optaget, op til maksimalt 6 timer.

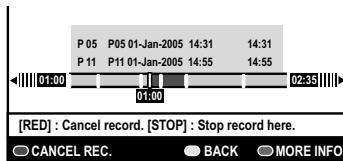

- ◆ Hvis tv-programdataene er tilgængelige i GUIDE Plus+ systemet.
 - "Record 1 Program" bliver vist ved højre ende af videolinjen. Optagelsen stopper automatisk ved slutningen af tv-programmet.
 - Hvis du vil optage følgende tv-program, skal du trykke på **REC ●** igen.
- ◆ Hvis tv-programdataene ikke er tilgængelige i GUIDE Plus+ systemet, indstilles optagetiden i igen i intervaller på 30-minutter, op til maksimalt 6 timer, hvis der trykkes på **REC ●**.
- 3 For at stoppe optagelsen før den planlagte slutning skal du trykke på **■ (STOP)**.

Optag et specifikt afsnit af tv-programmer

- 1 Tryk på **DISPLAY** på fjernbetjeningen for at vise den fulde oversigt over 'Live Cache'.
- 2 Brug **↑/↓** tasterne til at vælge et tv-program, der kan findes i 'Live Cache'.
- 3 Brug **←/→** tasterne til at søge efter begyndelsen af den sekvens, hvor du vil starte optagelse, og tryk derefter på **|| (PAUSE)**.
- 4 Tryk på den **røde** knap for at starte optagelse herfra.
 - En rød markering bliver synlig på videolinjen for at angive den markerede optagelse.
- 5 Tryk på **▷ (PLAY)** for at fortsætte afspilning.
- 6 Tryk på **→** for at søge efter det punkt, hvor du vil slutte optagelsen, og tryk på **■ (STOP)**.

TIPS: Vælg den passende optageindstilling. Den bestemmer den faktiske optagelige tid på HDD'et eller en optagelig DVD, se side 34.

Samtidig optagelse og afspilning-funktion

Mens optagelse af tv-programmet til HDD'et er i gang, kan du afspille en tidligere optaget titel fra HDD'et, afspille en DVD Video-disk eller se afspilningen fra andre tilsluttede enheder.

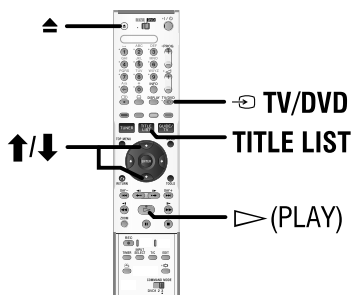

Afspilning fra HDD

- 1 Tryk på **TITLE LIST**, og tryk derefter gentagne gange på **→**, indtil titelmenuen vises.

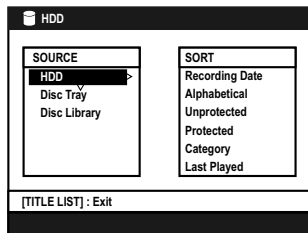

- 2 Brug **↑/↓** tasterne til at vælge en titel i HDD-indhold-menuen, og tryk på **▷** (PLAY) for at starte afspilning.

Afspilning fra DVD

- ◆ Tryk på **▲** (OPEN/CLOSE), og isæt en disk for at starte afspilning.

Afspilning fra andre enheder

Dette er kun muligt, hvis optageren er tilsluttet tv'et med brug af LINE 1 - TV-stikket.

- ◆ Tryk på **TV/DVD** for at se billedet fra den enhed, der er tilsluttet LINE 3/DECODER-stikket på optageren.

Se andre tv-programmer

Hvis der ikke er tilsluttet nogen enhed til LINE 3/DECODER-stikket, skiftes der til TV-indstilling, hvis der trykkes på **TV/DVD**.

- ◆ Brug tv'ets kanal op/ned-knap til at vælge en anden tv-kanal.

Råd:

- Husk at slå tv'et tilbage til dets video-indgangskanal, hvis du vil se tv-kanalen gennem optageren eller afspiller den optagede disk.

TIPS: Vælg den passende optageindstilling. Den bestemmer den faktiske optagelige tid på HDD'et eller en optagelig DVD, se side 34.

Optage til HDD (fortsat)

Direkte optagelse fra tv

Hvis du har tilsluttet optageren til dit tv med brug af et scartkabel, kan du straks starte optagelse af det program, der i øjeblikket vises på tv'et, mens optageren er i standby-indstilling.

- 1 Kontroller, at { **Direct Rec** } - indstillingen i optageindstillingen er slået til (se side 35).
- 2 Mens du ser tv-programmet, skal du trykke på **REC** ● på fjernbetjeningen for at starte optagelse.
- 3 For at stoppe optagelse skal du trykke på ■ (STOP).
 - Ellers stopper den automatisk efter 6 timers optagelse.

Råd:

- Direkte optagelse er ikke mulig fra enheden tilsluttet LINE 3/DECODER scart-stikket.

Automatisk optagelse fra satellitmodtager

Funktionen gælder kun for en satellitmodtager (eller andre lignende enheder), der er tilsluttet LINE 3/DECODER scart-stikket på optageren. Desuden skal satellitmodtageren have en timer-funktion, der er i stand til at betjene optagerens optagefunktion.

- 1 Kontroller, at { **SAT Record** } - indstillingen i optageindstillingen er indstillet på { **LINE 3** } (se side 35).
- 2 Brug satellitmodtagerens timer programmering-funktion til at programmere optagelsen (se satellitmodtagerens brugervejledning).
 - Du kan kun programmere op til 6 timers optagelse.
- 3 Lad optageren og satellitmodtageren stå i standby-indstilling for optagelse.
 - Du skal slå satellitmodtageren til standby-indstilling før optageren.
 - Optageren starter optagelse, når den registrerer et signal fra satellitmodtageren.

Råd:

- Optagerens timer-optagelser får forrang for automatisk satellit-optagelse. Automatisk satellit-optagelse stopper, hvis optagerens timer-optagelse skal til at starte.

TIPS: Vælg den passende optageindstilling. Den bestemmer den faktiske optagelige tid på HDD'et eller en optagelig DVD, se side 34.

Om timer-optagelse

Brug timer-optagelse til automatisk at starte og stoppe en optagelse på en senere dato/tid. Optageren stiller ind på højre programkanal og begynder optagelse på den angivne tid.

Med optageren kan du planlægge op til **25 optagelser** ad gangen og op til 6 timer for hver optagelse.

Der er tre måder at programmere en timer-optagelse

- Brug af GUIDE Plus+ systemet
- Brug af ShowView-systemet
- Manuel timer-optagelse

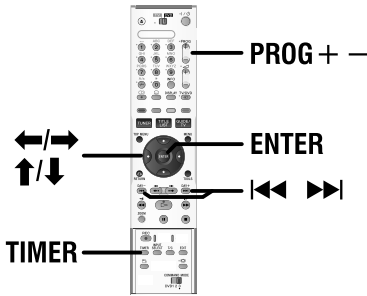

Om 'VPS/PDC'

'VPS' (Video Programming System) eller 'PDC' (Programme Delivery Control) bruges til at betjene start og varighed af tv-kanal-optagelser. Hvis et tv-program starter tidligere eller slutter senere end planlagt, slukker og tænder optageren derefter på den korrekte tid.

Timer-optagelse (GUIDE Plus+ system)

For at planlægge en optagelse med GUIDE Plus+ systemet skal du bare vælge det ønskede program fra kanallisten.

- 1 Tænd tv'et på det korrekte programnummer for optageren (f.eks. 'EXT', '0', 'AV').
- 2 Tænd optageren, og tryk på **GUIDE/TV** på fjernbetjeningen.
 - GUIDE Plus+ skærbilledet vises.



Bemærk: Hvis GUIDE Plus+ opsætningsmenuen vises, betyder det, at optageren ikke er blevet installeret med GUIDE Plus+ programdata endnu. Se side 26-27 vedrørende opsætning af GUIDE Plus+ systemet.

- 3 Brug **↑/↓** tasterne til at vælge en ønsket tv-kanal, og brug **←/→** tasterne til at vælge et program.
 - ◆ Tryk på **PROG + / -** for at rulle en side ned/op ad gangen.
 - ◆ Tryk på **◀◀ / ▶▶** for at gå direkte til en dag før eller næste dags tv-oversigt.
- 4 Tryk på den røde knap på fjernbetjeningen for **Record**.
- 5 Tryk på **GUIDE/TV** for at afslutte menuen.

TIPS: Vælg den passende optageindstilling. Den bestemmer den faktiske optagelige tid på HDD'et eller en optagelig DVD, se side 34.

Optage til HDD (fortsat)

Timer-optagelse (ShowView-system)

Dette er et enkelt timerprogrammeringssystem. For at bruge det, skal du indføre det ShowView programmering-nummer, der er tilknyttet dit tv-program. Du kan finde dette nummer i dit tv-oversigtsblad.

Al den information, optageren har brug for til programmering, findes i programmeringsnummeret.

- 1 Tænd tv'et på det korrekte programnummer for optageren (f.eks. 'EXT', '0', 'AV').
- 2 Tænd optageren, og tryk på **TIMER** på fjernbetjeningen.
 - GUIDE Plus+ plan-skærbilledet vises.



- 3 Tryk på den **røde** knap på fjernbetjeningen for **ShowView**.
 - ShowView entry-skærbilledet vises.

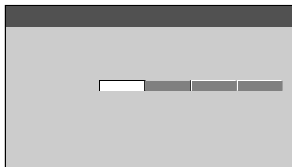

- 4 Brug det **alfanumeriske tastatur 0-9** til at indføre ShowView programmeringsnummeret, og tryk på **ENTER** for at bekræfte. (F.eks. skal du for 5-312-4 eller 5,312 4 indtaste '53124').
 - GUIDE Plus+ systemet dekrypterer programmeringsnummeret og omdanner det til en planlagt begivenhed.



- ◆ Hvis der indføres et forkert programmeringsnummer, skal du vælge det korrekte programnummer manuelt. Følg anvisningerne på tv'et for at redigere dato og tid.
- 5 Standard-optageindstillingerne vises i den lyserøde flise. For at lave ændringer skal du trykke på den matchende farvekodede knap på fjernbetjeningen.

{ Frequency }

Tryk gentagne gange på den røde knap på fjernbetjeningen for at vælge gentag optagelse-indstilling (en gang, ugentlig, man-fire).

{ Timing }

Tryk gentagne gange på den grønne knap på fjernbetjeningen for at vælge at tilføje ekstra tid (+0, +10, +20, +30) til slutningen af optagelsen, eller vælg VPS/PDC (V-P) -funktion.

Bemærk: VPS/PDC er ikke tilgængelig for ekstern receiver.

- 6 Tryk på **TIMER** for at bekræfte, og afslut menuen.
 - **TIMER** -ikonet lyser på displaypanelet, hvis en timer-optagelse er indstillet.
 - Hvis optageren ikke er i standby-indstilling, bliver der vist en meddelelse, før timer-optagelsen begynder.
 - Hvis du ignorerer meddelelsen, skifter optageren automatisk til den respektive kanal og starter optagelse.

TIPS: Vælg den passende optageindstilling. Den bestemmer den faktiske optagelige tid på HDD'et eller en optagelig DVD, se side 34.

Timer-optagelse (manuel)

- 1 Tænd tv'et på det korrekte programnummer for optageren (f.eks. 'EXT', '0', 'AV').
- 2 Tænd optageren, og tryk på **TIMER** på fjernbetjeningen.
 - GUIDE Plus+ plan-skærbilledet vises.



- 3 Tryk på den **grønne** knap på fjernbetjeningen for **Record**.
 - Optagedatoen vises.



- 4 Brug **←/↑/↓/→** tasterne eller det **alfanumeriske tastatur 0-9** til at indføre optageinformation (dato, starttid, sluttid), og tryk på den **grønne** knap for at bekræfte hver indføring og gå til næste parameter.
- 5 Når 'TUNER 01' vises på displayet, skal du vælge indgangskilden og indføre programkanalen.
 - For at vælge en ekstern indgangskanal skal du fremhæve 'TUNER' i menuen og bruge **↑/↓** tasterne til at vælge { LINE 1 }, { LINE 2 } eller { LINE 3 }.
 - For at vælge en intern tv-kanal skal du fremhæve '01' i menuen og bruge det **alfanumeriske tastatur 0-9** til at indføre programkanalen.

- 6 Tryk på den **grønne** knap for at bekræfte og gå til det næste parameter.
 - Et virtuelt keyboard vises på tv'et til indføring af titelnavnet.
- 7 Så snart det er gennemført, skal du gemme indstillingen ved at trykke på den **grønne** knap for **Save**.
 - Den planlagte manuelle optagelse bliver vist.
- 8 Standard-optageindstillingerne vises i den lysrøde flise. For at lave ændringer skal du trykke på den matchende farvekodede knap på fjernbetjeningen.

{ Frequency }

Tryk gentagne gange på den røde knap på fjernbetjeningen for at vælge gentag optagelse-indstilling (en gang, ugentlig, man-fire).

{ Timing }

Tryk gentagne gange på den grønne knap på fjernbetjeningen for at vælge at tilføje ekstra tid (+0, +10, +20, +30) til slutningen af optagelsen, eller vælg VPS/PDC (V-P) -funktion.

Bemærk: VPS/PDC er ikke tilgængelig for ekstern receiver.



- 9 Tryk på **TIMER** for at bekræfte, og afslut menuen.
 - 'TIMER' -ikonet lyser på displaypanelet, hvis en timer-optagelse er indstillet.
 - Hvis optageren ikke er i standby-indstilling, bliver der vist en meddelelse, før timer-optagelsen begynder.
 - Hvis du ignorerer advarslen, skifter optageren automatisk til den respektive kanal og starter optagelse.

TIPS: Vælg den passende optageindstilling. Den bestemmer den faktiske optagelige tid på HDD'et eller en optagelig DVD, se side 34.

Optage til HDD (fortsat)

Ændre/slette en timer-optagelse

- 1 Tænd tv'et på det korrekte programnummer for optageren (f.eks. 'EXT', '0', 'AV').
- 2 Tænd optageren, og tryk på **TIMER** på fjernbetjeningen.
 - GUIDE Plus+ plan-skærbilledet vises.



- 3 Tryk på ↓ for at vælge et timerprogram, du vil slette/redigere.



Sådan slettes timer-programmet

- ◆ Tryk på den **røde** knap på fjernbetjeningen for **Delete**.

Sådan redigeres timer-programmet

- ◆ Tryk på den **grønne** knap på fjernbetjeningen for **Edit**, og følg anvisningerne på tv'et for at lave de nødvendige ændringer/indføring.

Sådan redigeres frekvens/tider

- ◆ Fremhæv den respektive flise i menuen, og tryk på den **røde** knap for at ændre frekvensen eller den **grønne** knap for at ændre tiderne.
- 4 Så snart det er gennemført, skal du trykke på **TIMER** for at bekræfte, og afslutte menuen.

TIPS: Vælg den passende optageindstilling. Den bestemmer den faktiske optagelige tid på HDD'et eller en optagelig DVD, se side 34.

Optagelse fra en DV-camcorder

Når du tilslutter en DV-camcorder til DV IN-stikket på optageren, kan du betjene både camcorderen og optageren med brug af optagerens fjernbetjening. Endvidere sikrer DV automatisk kapitel-funktionen, at der oprettes kapitelreferencer ved hver afbrydelse i billederne.

Inden du begynder...

- For at markere indholdet i 'Live Cache', som du vil optage til HDD'et, se side 33. Ellers bliver hele indholdet slettet, når du starter camcorderoptagelse.
- Gå til { **DV** } for at indstille automatisk kapitel-funktionen og (se side 73).

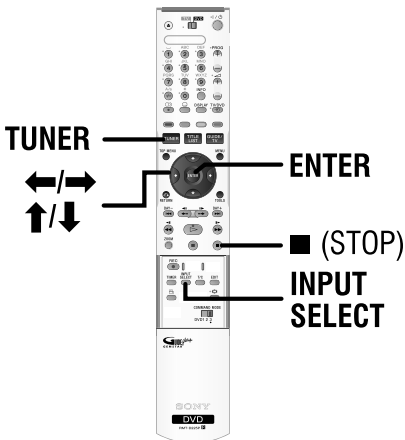

- 1 Tilslut din Digital Video- eller Digital 8-camcorder til **DV IN**-stikket på optageren (se side 22).
- 2 Tænd tv'et på det korrekte programnummer for optageren (f.eks. 'EXT', '0', 'AV').
- 3 Tænd optageren, og tryk på **INPUT SELECT** på fjernbetjeningen.
 - Der vises en advarselsmeddelelse.

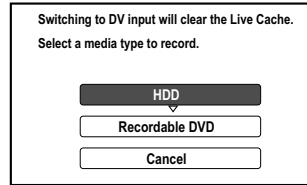

- 4 For at fortsætte skal du vælge at optage til { **HDD** } eller { **Recordable DVD** } i menuen, og trykke på **ENTER** for at bekræfte.
 - Alt indholdet i 'Live Cache' bliver slettet. Kun det 'markerede' indhold bliver gemt på HDD'et.
- ◆ Ellers skal du vælge { **Cancel** } i menuen, og trykke på **ENTER** for at afbryde betjeningen.
- 5 Tænd DV-camcorderen, og start afspilning.

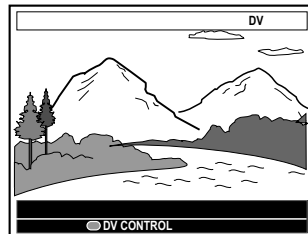

TIPS: Vælg den passende optageindstilling. Den bestemmer den faktiske optagelige tid på HDD'et eller en optagelig DVD, se side 34.

Optage til HDD eller DVD (fortsat)

- 6** For at bruge optagerens fjernbetjening til at styre camcorderbetjeningen ved optagelse skal du trykke på den **grønne** knap på fjernbetjeningen for { **DV CONTROL** }.

- DV-kontrolknapperne vises på skærbilledet.

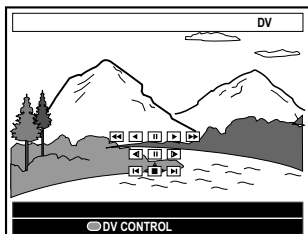

- 7** Du kan holde pause, afspille, spole frem eller tilbage i sekvensen ved at bruge **←/↑/↓/→** tasterne på optagerens fjernbetjening til at vælge de respektive kontrolknapper på skærbilledet.
- 8** For at stoppe optagelsen skal du trykke på **■ (STOP)**.
- Både optageren og camcorderen stopper.
- 9** For at slutte optagebetjeningen skal du trykke på **TUNER**.

Nyttige råd:

- Nogle camcordere kan ikke betjenes med brug af optagerens fjernbetjening.
- Det er ikke muligt at blande optagelse af PAL og NTSC-videoformat på den samme optagelige DVD.
- Hvis en del af båndet er tomt, holder optageren pause i optagelse. Optagelse starter automatisk igen, når der er et optageligt signal. Hvis der er mere end 5 minutter med tomt bånd, slutter optagelsen dog automatisk.
- Der indsættes en kapitelreference, hver gang der er en afbrydelse i tidskoden på DV-båndet. Det sker, når optagelsen stoppes eller indstilles på pause og derefter genstartes.

TIPS: Vælg den passende optageindstilling. Den bestemmer den faktiske optagelige tid på HDD'et eller en optagelig DVD, se side 34.

Optage til HDD eller DVD (fortsat)

Optagelse fra camcorder

Når du tilslutter camcorderen til VIDEO- eller S-VIDEO-stikket på optagerens frontpanel eller LINE 1 - TV- eller LINE 3 / DECODER-stikket på bagpanelet, skal du følge fremgangsmåden nedenfor for at lave camcorderoptagelsen.

Inden du begynder...

For at markere indholdet i 'Live Cache', som du vil optage til HDD'et, se side 33. Ellers bliver hele indholdet slettet, når du starter camcorderoptagelse.

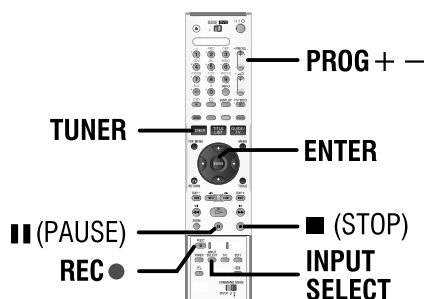

- 1 Tilslut camcorderen til optageren (se side 23).
- 2 Find det sted på camcorderen, hvor du vil starte optagelse fra, og indstil camcorderen på pause.
- 3 Tænd tv'et på det korrekte programnummer for optageren (f.eks. 'EXT', '0', 'AV').
- 4 Tænd optageren, og tryk på **INPUT SELECT** på fjernbetjeningen.
 - Der vises en advarselsmeddelelse.

- 5 For at fortsætte skal du vælge at optage til { **HDD** } eller { **Recordable DVD** } i menuen, og trykke på **ENTER** for at bekræfte.
 - Alt indholdet i 'Live Cache' bliver slettet. Kun det 'markerede' indhold bliver gemt på HDD'et.
- ◆ Ellers skal du vælge { **Cancel** } i menuen, og trykke på **ENTER** for at afbryde betjeningen.
- 6 Tryk på **PROG + / -** for at vælge den korrekte indgangskanal, der matcher det tilsluttede stik på enheden.
 - { **LINE 1** } : LINE 1 - TV Scart-stik på bagsiden.
 - { **LINE 2** } : S-VIDEO- eller VIDEO-stik på forsiden.
 - { **LINE 3** } : LINE 3 / DECODER Scart-stik på bagsiden.
- 7 Tryk på **REC ●** for at starte optagelse, og tryk på **PLAY**-knappen på camcorderen for at starte afspilning.
 - ◆ For at holde pause i optagelsen skal du trykke på **II (PAUSE)**.
For at fortsætte optagelse skal du trykke på **II (PAUSE)**.
 - Der oprettes en ny kapitelreference, efter optagelse starter igen.
- 8 For at stoppe optagelsen skal du trykke på **■ (STOP)**.
 - Der oprettes en ny titel, når du begynder en anden optagelse.
- 9 For at slutte optagebetjeningen skal du trykke på **TUNER**.

TIPS: Vælg den passende optageindstilling. Den bestemmer den faktiske optagelige tid på HDD'et eller en

Optage til HDD eller DVD (fortsat)

Optagelse fra en ekstern enhed (videobåndoptager/ DVD-afspiller)

Du kan optage fra en ekstern enhed, der er tilsluttet optagerens indgangsstik. Kopibeskyttet materiale kan ikke optages på optageren.

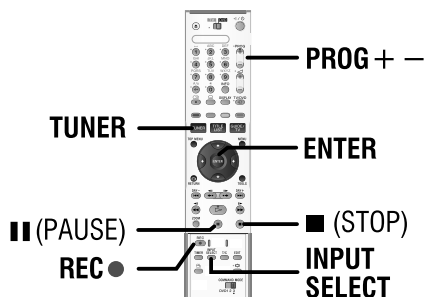

- 1 Tilslut den eksterne enhed til optageren (se side 20).
- 2 Tænd tv'et på det korrekte programnummer for optageren (f.eks. 'EXT', '0', 'AV').
- 3 Tænd optageren, og tryk på **INPUT SELECT** på fjernbetjeningen.
 - Der vises en advarselsmeddelelse.
- 4 For at fortsætte skal du vælge at optage til { **HDD** } eller { **Recordable DVD** } i menuen, og trykke på **ENTER** for at bekræfte.
 - Alt indholdet i 'Live Cache' bliver slettet. Kun det 'markerede' indhold bliver gemt på HDD'et.
- ◆ Ellers skal du vælge { **Cancel** } i menuen, og trykke på **ENTER** for at afbryde betjeningen.

- 5 Tryk på **PROG +/–** for at vælge den korrekte indgangskanal, der matcher det tilsluttede stik på enheden.
 - { **LINE 1** } : LINE 1 - TV Scart-stik på bagsiden.
 - { **LINE 2** } : S-VIDEO- eller VIDEO-stik på forsiden.
 - { **LINE 3** } : LINE 3 / DECODER Scart-stik på bagsiden.
- 6 Start afspilning på den tilsluttede enhed.
- 7 Tryk på **REC ●** for at starte optagelse,
 - ◆ For at holde pause i optagelsen skal du trykke på **II (PAUSE)**. For at fortsætte optagelse skal du trykke på **II (PAUSE)**.
 - Du kan bruge denne funktion til at undgå uønsket optagelse.
 - Der oprettes en ny kapitelreference, efter optagelse starter igen.
- 8 For at stoppe optagelsen skal du trykke på **■ (STOP)**.
- 9 For at slutte optagebetjeningen skal du trykke på **TUNER**.

Råd:

- Hvis 'X' vises nederst på tv-skærbilledet, betyder det, at der ikke modtages noget videosignal fra den aktuelle indgangskanal.

TIPS: Vælg den passende optageindstilling. Den bestemmer den faktiske optagelige tid på HDD'et eller en optagelig DVD, se side 34.

Kopiere fra HDD til DVD

VIGTIGT!

- Det er ikke muligt at optage tv-programmerne eller de planlagte timer-programmer direkte til en optagelig DVD. Du kan kun optage den til HDD'et og derefter kopiere den optagede titel til en optagelig DVD.
- Kopibeskyttede (kopier én gang eller kopier ikke) film og DVD Videoer kan ikke kopieres til HDD'et.

Om kopiering

Du kan kopiere en optaget titel fra HDD'et (harddiskdrev) til en optagelig DVD.

Den tid, der er nødvendig til kopiering fra HDD til en optagelig DVD, afhænger af optageindstillingen for HDD-optagelserne. Det er ikke muligt at ændre optageindstillingen for kopieringsproces. Det er derfor vigtigt, at du vælger den passende optageindstilling, når du opsætter optagelsen til HDD'et.

Kopieringsprocessen udføres ved en højere hastighed end optagelsen. Den maksimale kopieringshastighed er op til 2x. Du kan ikke forkorte den tid, der kræves til optagelse, selv med højhastighedsdiske.

HDD → Optagelig DVD

HDD recording mode	Hours of recordings can be stored in an empty 4.7GB recordable DVD	Time required for dubbing 1 hour of recording
HQ	1	25 mins
SP	2	12.5 mins
LSP	2.5	10 mins
LP	3	8 mins
EP	4	6 mins
SLP	6	4 mins
SEP	8	3 mins

Følgende information bliver gemt på disken:

- Optagemåde
- Titel/navn på optagelse
- Dato og tid for optagelse

Diske til optagelse (kopiering)

Der kan bruges tre forskellige typer optagelige DVD-diske med optageren:



DVD+RW (DVD 'plus' Rewritable - der kan skrives på flere gange)

- Diske, der kan skrives på flere gange, kan bruges til flere optagelser, så snart eksisterende data er slettet.



DVD+R (DVD 'plus' Optagelig)

- Diske kan kun bruges til en enkelt optagelse. Hver ny optagelse tilføjes altid ved slutningen af alle foregående optagelser, da eksisterende optagelser ikke kan overskrives.
- Der kan udføres redigering på DVD+R-diske, så længe de ikke er blevet afsluttet.
- Du kan også slette uønskede optagelser. Diskplads, som de slettede optagelser lægger beslag på, kan dog ikke gendannes til videre optagelse.
- For at afspille en DVD+R-disk på andre DVD-afspillere, skal den afsluttes (se side 69). Efter dette er udført, kan der ikke tilføjes flere data til disken.



DVD+R DL (Dobbeltlags DVD+R)

- Den har det samme anvendelsesområde som DVD+R. Den eneste forskel er kapaciteten: 8,5 GB. Den har to optagelige lag på en enkelt DVD-disk og kan vælges fra den samme side af disken, så optagelse kan foregå helt uden afbrydelser.

TIPS: Kontroller, at der er tilstrækkelig plads tilgængelig på den optagelige DVD før kopiering. Du skal afslutte DVD+R'en, før den kan afspilles på andre afspillere, se side 69.

Kopiere fra HDD til DVD (fortsat)

Kopiering til en optagelig DVD

Du kan vælge enhver optagelse fra HDD'et, som du vil kopiere til en optagelig DVD. Diskens lagerkapaciteter afhænger af den optageindstilling, der blev valgt til optagelserne i HDD'et, se side 35.

Inden du begynder...

Sørg for, at der ikke skal udføres nogen anden optagelse ved kopiering (f.eks. timer-optagelse).

- 1 Tænd tv'et på det korrekte programnummer for optageren (f.eks. 'EXT', '0', 'AV').
- 2 Sæt en optagelig DVD i optageren.
- 3 Tryk på **TITLE LIST** på fjernbetjeningen.
 - Indhold-menuen vises.

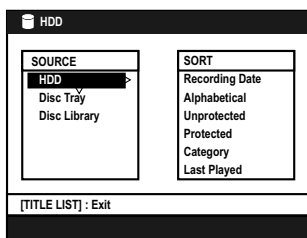

- 4 Tryk gentagne gange på **→** tasten, indtil menuerne { **TITLES** } og { **INFO** } vises.

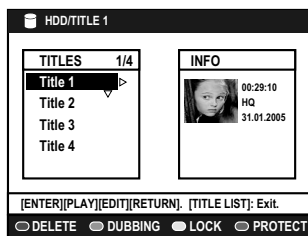

- 5 Brug **↑/↓** tasterne til at vælge en titel, der skal kopieres.
- 6 Tryk på den **grønne** knap på fjernbetjeningen for { **DUBBING** }.
 - Diskkopiering-informationen vises.

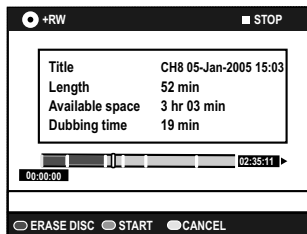

- ◆ Hvis du bruger en DVD+RW til optagelse, kan du trykke på **◀◀ / ▶▶** for at vælge den plads på disken, hvor du vil have optagelsen placeret (f.eks. pladsen for en slettet titel).
- 7 For at starte kopiering skal du trykke på den **grønne** knap igen for { **START** }.
 - "HDD TO DVD" vises på displaypanelet ved kopieringsprocessen.
 - Ved kopiering af optagelserne fra HDD kan enhver afbrydelse af processen (f.eks. strømsvigt) føre til en disk af dårlig kvalitet.
- ◆ Ellers skal du trykke på den **gule** knap for { **CANCEL** } for at afbryde betjeningen.
 - Tryk på **DISPLAY** fremkalder de farvede valgmuligheder nederst på skærbilledet.
- ◆ For DVD+RW, kan du slette hele diskindholdet og skabe plads til den nye optagelse. Tryk på den **røde** knap for { **ERASE DISC** }.
 - For DVD+R kan den slettede diskplads ikke bruges til videre optagelse.

Nyttige råd:

- I nogle tilfælde vil du ikke kunne tilføje nye optagelser til en optagelig DVD, der indeholder optagelser fra andre DVD-optagere.
- I tilfælde af, at den netop optagede titel i HDD'et ikke er tilgængelig, skal du slukke optageren og tænde igen for at gendanne optagelsen.

For at redigere dine optagelser på den optagelige DVD, se side 67~71.

TIPS: Kontroller, at der er tilstrækkelig plads tilgængelig på den optagelige DVD før kopiering. Du skal afslutte DVD+R'en, før den kan afspilles på andre afspillere, se side 69.

Brug af Disc Library

Disc Library er en integreret database i optageren. Den gives dig en hurtig og nem adgang til de optagelser, du har lavet på de optagelige DVD'er.

Disc Library bevarer informationen om, hvilken video der er optaget på hvilken disk, optagelsens længde og resterende diskplads.

Gemme de optagede DVD-data i Disc Library

Optageren tildeler disken et nummer, holder rede på, hvad du har optaget, og opdaterer dataene automatisk, hver gang du tilføjer en ny optagelse til disken.

- 1 Tryk på **TITLE LIST** på fjernbetjeningen og tryk på **↓** for at vælge { **Disc Tray** }.
- 2 Isæt en optagelig DVD.
 - Hvis { **TO LIBRARY** } vises, betyder det, at denne disk ikke er blevet tilføjet til Disc Library.

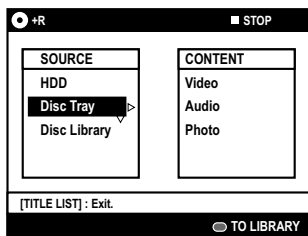

- 3 Tryk på den **blå** knap på fjernbetjeningen for { **TO LIBRARY** }.
 - Det tildelte disknummer vises, og diskskuffen åbnes automatisk
- 4 Skriv det samme disknummer på disken og diskens dæksel, så du nemt kan finde den passende disk næste gang, og tryk på **ENTER** for at afslutte.

Finde en optaget titel

For at gøre dette, skal de optagede diskdata være gemt i Disc Library. Den passende disk behøver ikke at være i optageren.

- 1 Tryk på **TITLE LIST** på fjernbetjeningen.
- 2 Tryk på **↓** for at vælge { **Disc Library** }, og tryk derefter på **→** for at vælge { **SORT** } -menuen.
- 3 Brug **↑/↓** tasterne til at vælge en af sorterings-valgmulighederne.
 - { **Alphabetical** } - Angiver alle titlerne i alfabetisk rækkefølge.
 - { **Numerical** } - Angiver alle diskene i numerisk rækkefølge.
- 4 Tryk gentagne gange på **→**, indtil { **DISCS** } eller { **TITLES** } og { **INFO** } -menuerne vises.

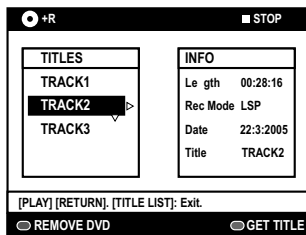

- 5 Fremhæv den ønskede titel, og tryk på den **blå** knap på fjernbetjeningen for { **GET TITLE** }.
 - Der vises en meddelelse, som angiver disknummeret.
- 6 Isæt en passende disk, og start afspilning.
 - ◆ Hvis Disk Library fyldes op, er du nødt til at slette nogle af diskernes data, så du kan bruge hukommelsen til nye diske. Vælg et disknummer fra { **DISCS** } -menuen, og tryk på den **røde** knap for { **REMOVE DVD** }.

TIPS: Der kan gemmes op til 999 diske (eller 9.999 titler) i Disc Library. Det maksimale antal titler pr. disk er 999.

Afspilning fra HDD

Grundlæggende betjening

Hver optagelse gemt på HDD'et vises i HDD-titelmenuen med et indeksbillede.

- 1 Tryk på **TITLE LIST** på fjernbetjeningen.
 - Indhold-menuen vises.
- 2 Tryk gentagne gange på **→**, indtil menuerne { **TITLES** } og { **INFO** } vises.

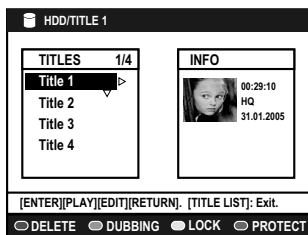

- ◆ Symboler på { **INFO** } -menuen angiver:
 - titel er stadig en del af optagelsen i 'Live Cache'.
 - titel beskyttes.
 - titel er blevet set.
- 3 Brug **↑/↓** tasterne til at vælge en titel, og tryk på **▷** (PLAY) for at starte afspilning.
- 4 Ved afspilning kan du bruge følgende knapper på fjernbetjeningen for at få adgang til yderligere afspilningsfunktioner.

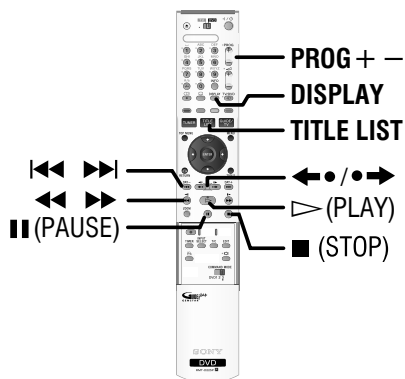

- flytte til begyndelsen eller foregående/næste kapitel.



- hurtig søgning tilbage eller frem ved afspilning.
- starte slowmotion-afspilning ved pause-indstilling.



- springe bagud (10 sekunder for hvert tryk) eller springe fremad (15 sekunder for hvert tryk).
- gå fremad et enkeltbillede ad gangen ved pause-indstilling.



- se et stillbillede.

DISPLAY

- vise den fulde oversigt over 'Live Cache'.



- standse afspilning.

TIPS: Tryk på **TITLE LIST** for at afslutte menuen.

Sortere titlernes visningsrækkefølge

Du kan ordne titlerne i en specifik rækkefølge i overensstemmelse med visse kriterier, så optagelserne nemt kan findes. Denne rækkefølge bibeholdes, indtil du afslutter indhold-menuen.

- 1 Tryk på **TITLE LIST** på fjernbetjeningen.
 - Indhold-menuen vises.
- 2 Tryk på **→** for at vælge { **SORT** } - menuen.

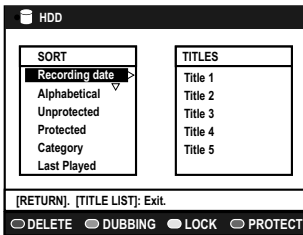

- 3 Brug **↑/↓** tasterne til at vælge en af følgende sorterings-valgmuligheder.

{ **Recording date** }

Angiver titlerne efter optagedato.

{ **Alphabetical** }

Angiver titlerne i alfabetisk rækkefølge.

{ **Unprotected** }

Angiver titlerne i sletterækkefølge, når HDD'et ikke har nogen eller mindre plads til nye optagelser. Sletning af titel skal udføres manuelt.

{ **Protected** }

Angiver titlerne efter om de er beskyttet imod sletning.

{ **Category** }

Angiver titlerne efter den kategori, du har specificeret.

{ **Last Played** }

Angiver titlerne efter den rækkefølge af titler, der sidst er afspillet.

Slette/beskytte en titel i HDD'et

En række redigeringsvalgmuligheder vises nederst på HDD-indhold-menuen. Du kan få adgang til dem via de matchende farvekodede knapper på fjernbetjeningen.

- 1 Tryk på **TITLE LIST** på fjernbetjeningen.
 - Indhold-menuen vises.

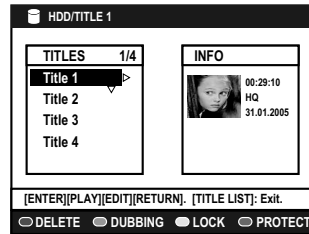

- 2 Brug **↑/↓** tasterne til at vælge en titel.
- 3 Tryk på den matchende farvekodede knap på fjernbetjeningen for at få adgang til valgmulighederne vist nederst på menuen.

{ **DELETE** }

Rød knap – Slet den valgte titel fra harddisken.

{ **DUBBING** }

Grøn knap – Kopier den valgte titel fra HDD'et til en optagelig DVD.

{ **LOCK** } / { **UNLOCK** }

Gul knap – Lås eller oplås den valgte titel fra at blive set. Der kræves en fircifret adgangskode til afspilning af den låste disk/titel eller for at oplåse disken/titel (se side 74).

{ **PROTECT** } / { **UNPROTECT** }

Blå knap – Beskytte eller ophæve beskyttelse af titlen mod redigering eller utilsigtet tab af optagelser.

TIPS: Tryk på **TITLE LIST** for at afslutte menuen.

Afspilning fra disk

Diske der kan afspilles

Med brug af optageren kan du afspille og optage på følgende diske:

Optagelse og afspilning

DVD+RW (DVD 'plus' Rewritable - der kan skrives på flere gange). Der kan optages på den igen og igen.



DVD+R (Optagelig DVD 'plus') Så snart disken er fyldt eller afsluttet, kan du ikke optage mere på disken.



DVD+R DL (Dobbeltlags DVD+R) Så snart disken er fyldt eller afsluttet, kan du ikke optage mere på disken.



Kun afspilning:

DVD Video (Digital Versatile Disc)



DVD-R (Optagelig DVD 'minus') Kan kun afspilles, når optagelsen blev udført i 'video-indstilling', og optagelsen blev afsluttet.



DVD-RW (DVD 'minus' Rewritable - der kan skrives på flere gange). Kan kun afspilles, når optagelsen blev udført i 'video-indstilling', og optagelsen blev afsluttet.



Audio CD

(Compact Disc Digital Audio)



Video CD

(Formater 1.0, 1.1, 2.0)



Super Video CD

(SVCD)



CD-R

(Optagelig CD) Audio/Videoforformat eller MP3/JPEG-filer.



CD-RW (CD-Rewritable - der kan skrives på flere gange) Audio/Videoforformat eller MP3/JPEG-filer.



VIGTIGT!

- Hvis spærre-ikonet  vises på tv-skærbilledet, når der trykkes på en knap, betyder det, at funktionen ikke er tilgængelig på den aktuelle disk eller på det aktuelle tidspunkt.
- DVD-diske og -afspillere er udformet med regionale restriktioner. Før afspilning af en disk skal du sørge for, at disken er til den samme zone som din afspiller.

Starte diskafspilning

- 1 Tryk på **I/O** for at tænde optageren.
 - Det tager ca. 35~40 sekunder at starte op.
- 2 Tryk på **▲** (OPEN/CLOSE) for at åbne diskskuffen.
- 3 Læg forsigtigt disken i skuffen med etiketten vendende opad, og tryk derefter på **▲** (OPEN/CLOSE).
 - For dobbeltsidede diske skal du indlæse den side, du vil afspille, vendende opad.
- 4 Tænd tv'et på det korrekte programnummer for optageren (f.eks. 'EXT', '0', 'AV').
- 5 Afspilning kan starte automatisk. Ellers skal du trykke på **TITLE LIST** for at få adgang til diskindhold-menuen. Vælg et spor/titel, og tryk på **▷** (PLAY).
 - ◆ Hvis dialogen til indføring af adgangskode vises på tv'et, betyder det, at børnesikring blev aktiveret for den indsatte disk. Du skal indføre din firecifrede adgangskode (se side 74).
 - ◆ For flere afspilningsfunktioner, se side 56~61.

TIP: Visse diske kan ikke afspilles på denne DVD-optager som følge af diskens konfiguration og egenskaber, eller som følge af forhold ved den optage- og autorisationssoftware, der blev brugt.

Afspilning af en DVD Video-disk

Normalt indeholder DVD-disken en diskmenu. Det kan være nødvendigt at foretage dit valg (f.eks. undertekst eller audiosprog) inden for diskmenuen.

1 Isæt en DVD.

- ◆ Hvis diskmenuen vises, skal du bruge det **alfanumeriske tastatur 0-9** til at indtaste dit valg, eller bruge **↑/↓** tasterne til at vælge en afspilningsvalgmulighed og trykke på **ENTER** for at bekræfte.

Sådan får du adgang til indholdsmenuen

- ◆ Tryk på **MENU** på fjernbetjeningen.

For at vælge det foregående eller næste kapitel/titel

- ◆ Ved afspilning skal du trykke på **T/C** på fjernbetjeningen for at vælge 'TITLE' eller 'CHAPTER', og derefter trykke på **◀◀ / ▶▶**.

2 For at stoppe afspilning skal du trykke på **■** (STOP).

Afspilning af en (Super) Video CD

(Super) Video CD'er kan have 'PBC' (Afspilningskontrol). Herved kan du afspille video CD'er interaktivt ved at følge menuen på displayet.

1 Isæt en (Super) Video CD.

- ◆ Hvis diskindeksmenuen vises, skal du bruge det **alfanumeriske tastatur 0-9** til at indtaste dit valg, eller bruge **↑/↓** tasterne til at vælge en afspilningsvalgmulighed og trykke på **ENTER** for at bekræfte.
 - ◆ For at vende tilbage til den foregående menu skal du trykke på **RETURN** på fjernbetjeningen.
- 2** For at stoppe afspilning skal du trykke på **■** (STOP).

Afspilning af en optagelig DVD-disk

- 1** Isæt en optagelig DVD-disk.
- Miniatureskærbilledet vises.

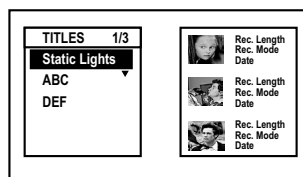

2 Brug **↑/↓** tasterne til at vælge en titel til afspilning, og tryk derefter på **▷** (PLAY).

3 For at stoppe afspilning skal du trykke på **■** (STOP).

Råd:

- Hvis meddelelsen 'EMPTY DISC' vises på displaypanelet, betyder det, at der ikke er nogen optagelser på denne disk.

TIP: Visse diske kan ikke afspilles på denne DVD-optager som følge af diskens konfiguration og egenskaber, eller som følge af forhold ved den optage- og autorisationssoftware, der blev brugt.

Afspilning fra disk (fortsat)

Afspilning af en MP3 CD

MP3 (MPEG1 Audio Layer-3) -filer er stærkt komprimerede musikfiler. Det kan indeholde ca. 10 gange mere data (musik, billeder) på en enkelt CD-ROM end en almindelig CD.

- 1 Isæt en MP3 CD.
 - Indhold-menuen vises.
- 2 Tryk gentagne gange på **→**, indtil menuerne { **ALBUMS** } og { **TRACKS** } vises.

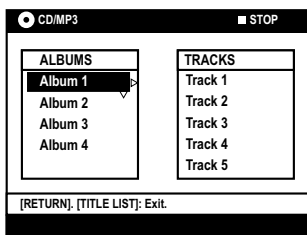

- 3 Brug **←/↑/↓/→** tasterne til at vælge det album og spor, der skal afspilles, og tryk på **▷** (PLAY).
- 4 Ved afspilning kan du trykke på **◀◀ / ▶▶** for at vælge det næste/foregående spor.
- 5 For at stoppe afspilning skal du trykke på **■** (STOP).

Nyttige råd:

- Kun den første session af en multi-session-CD bliver afspillet.
- Flere oplysninger om album, spor og kunstner bliver også vist på tv'et, hvis den er inkluderet i ID-tagget.
- Hvis der er både JPEG-billeder og MP3'er i den samme data CD, kan kun JPEG-billederne afspilles.
- Optageren understøtter ikke MP3PRO audioformat.
- En disk uden navn bliver vist som 'UNKNOWN'.
- Hvis der findes nogen specielle tegn i MP3-spornavnet (ID3), kan det ikke altid vises korrekt på skærbilledet, fordi tegnene ikke understøttes af optageren.

Afspilning af en JPEG-billedfil (diasshow)

Du kan vise JPEG-billeder på den valgte liste automatisk, et efter et med justerbare intervaller.

- 1 Isæt en JPEG foto CD (CD, DVD+RW, DVD+R).
 - Indhold-menuen vises.
- 2 Tryk gentagne gange på **→**, indtil menuen { **PHOTO LIST** } vises.

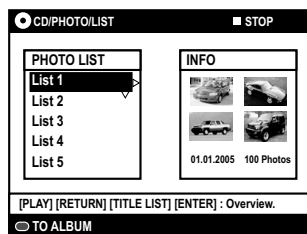

- 3 Brug **↑/↓** tasterne til at vælge en fotoliste, og tryk på **▷** (PLAY) for at starte diasshow-afspilning, eller tryk på **ENTER** for at vise oversigt over miniaturebilleder.
- ◆ Du kan redigere det viste foto ved at trykke på **EDIT** på fjernbetjeningen for at få adgang til indstillingerne { **Effect** } og { **Colour Adjust** }, eller trykke på den matchende farvekodede knap på fjernbetjeningen for at zoome, spejlvende eller rotere fotoet.

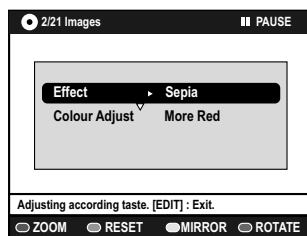

Ændringerne kan dog ikke gemmes på HDD'et eller en optagelig DVD.

TIP: Visse diske kan ikke afspilles på denne DVD-optager som følge af diskens konfiguration og egenskaber, eller som følge af forhold ved den optage- og autorisationssoftware, der blev brugt.

- ◆ Ved afspilning vises tilgængelige afspilningsindstillinger nederst på skærm billedet.



{ ZOOM }

Rød knap – Vælg denne for at aktivere zoom-indstilling. Diasshow-afspilning går i pause.

- { ZOOM IN } Blå knap: Forstør billedet.
- { ZOOM OUT } Gul knap: Vend tilbage til den faktiske størrelse.
- { END } Rød knap: Afslut zoom-indstilling og fortsæt diasshow-afspilning.

{ REPEAT }

Grøn knap – Vælg denne for at skifte mellem gentag til og fra.

{ SPEED DOWN } / { SPEED UP }

Gul og blå knap – Vælg denne for at ændre diasshow-afspilningshastigheden.

- { SLOW } : 10 sekunders interval
- { NORMAL } : 5 sekunders interval
- { FAST } : 3 sekunders interval

- 4 For at stoppe afspilning skal du trykke på ■ (STOP).

Nyttige råd:

- Hvis JPEG-billedet ikke optages med en 'exif'-overskrift, bliver det faktiske miniaturebillede ikke vist på displayet. Det erstattes af et 'blåt bjerg'-miniaturebillede.
- Hvis der er både JPEG-billeder og MP3'er i den samme data CD, kan kun JPEG-billederne afspilles.
- Nogle typer JPEG-filer kan ikke afspilles på optageren.
- Det kan kræve længere tid for optageren at vise diskindholdet på tv'et som følge af det store antal sange/billeder der er samlet i en disk.
- En disk uden navn bliver vist som 'UNKNOWN'.
- Optageren understøtter kun op til 99 mapper eller 999 filer af enhver type (MP3/JPEG) på en enkelt disk. Det tager ca. 25 sekunder at læse disken.

TIP: Visse diske kan ikke afspilles på denne DVD-optager som følge af diskens konfiguration og egenskaber, eller som følge af forhold ved den optage- og autorisationssoftware, der blev brugt.

Yderligere afspilningsfunktioner

Oprette en diasshow-afspilningsliste (album)

Du kan brugerdefinere JPEG-billede diasshow-afspilningen inden for en disk ved at gemme dit valg i et album.

Optageren kan håndtere op til maksimalt 100 JPEG-billeder i et album på en optagelig disk, afhængigt af JPEG-filparametrene.

- 1 Saml dine foretrukne fotos fra 'PHOTO LIST', og tilføj til et album for at oprette en ny diasshow-afspilningsliste.
 - Se "Tilføj fotos til et album".
- 2 Hvis det er nødvendigt, skal du redigere fotoene i albummet.
 - Se "Redigere albummet".
- 3 Vælg fotoalbummet i menuen, og tryk på \blacktriangleright (PLAY) for at starte diasshow-afspilning.

Råd:

Hvis der findes nogen specielle tegn i albumnavnet, kan det ikke altid vises korrekt på skærbilledet, fordi tegnene ikke understøttes af optageren.

Om Fotoliste/Fotoalbum

Fotoliste er en mappe til at gemme originale JPEG-billeder, og de er beskyttet. Det kan sammenlignes med en traditionel 35 mm film til kameraer. Listen bliver oprettet automatisk fra digitalkameraerne.

Fotoalbum indeholder forskellige JPEG-billeder oprettet fra fotolisten. Du kan slette et album uden at slette billederne fra fotolisten.

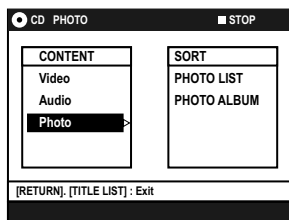

Tilføj fotos til et album

- 1 Isæt en JPEG foto CD (CD, DVD+RW, DVD+R).
 - Indhold-menuen vises.
- 2 Tryk gentagne gange på \blackrightarrow , indtil menuerne { **PHOTO LIST** } og { **INFO** } vises.
- 3 Vælg en fotoliste-folder, og tryk på **ENTER** for at vise oversigt over miniaturebilleder.



- 4 Brug \blackleft / \blackup / \blackdown / \blackright tasterne til at vælge det foto, som du vil tilføje til albummet, og tryk på den **gule** knap på fjernbetjeningen for { **SELECT** }.
 - ◆ For at vælge alle fotoene skal du trykke på den **grønne** knap for { **SELECT ALL** }.
 - ◆ For at rotere det valgte foto i intervaller på 90 grader med uret skal du trykke på den **blå** knap for { **ROTATE** }.
- 5 Tryk på den **røde** knap på fjernbetjeningen for { **TO ALBUM** }.
 - 'Add to Photo Album'-menuen vises.
- 6 Opret et nyt album eller vælg et eksisterende album, og tryk derefter på **ENTER** for at tilføje fotoet(ene) til det.
 - De valgte fotos er nu gemt i albummet.

TIPS: Tryk på **RETURN** for at gå tilbage til det foregående menupunkt.

Yderligere afspilningsfunktioner (fortsat)

Redigere albummet

Du kan omordre billedpositionen i albummet, så du kan oprette den ønskede diasshow-afspilningsrækkefølge, eller fjerne fotoet(ene) fra albummet. Rækkefølge og antal billeder i 'PHOTO LIST' forbliver uændret.

- 1 Isæt en JPEG foto CD (CD, DVD+RW, DVD+R).
 - Indhold-menuen vises.
- 2 Tryk på **→** for at vælge { **SORT** } -menuen, og tryk på **↓** for at fremhæve 'PHOTO ALBUM'.

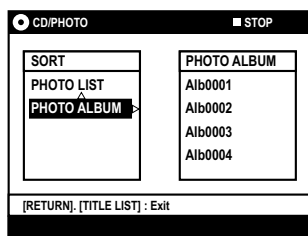

- 3 Tryk på **→** for at få adgang til { **PHOTO ALBUM** } -menuen, og brug **↑/↓** tastene til at vælge et album.

Sådan ændres albumnavn og dato

- ◆ Vælg albummet, og tryk på **EDIT** på fjernbetjeningen. Lav de nødvendige ændringer på de respektive felter, og tryk på **ENTER** og **EDIT** for at afslutte menuen.

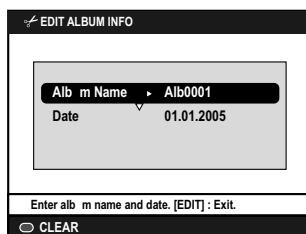

Sådan slettes albummet

- ◆ Vælg albummet, og tryk på den **røde** knap på fjernbetjeningen for { **DELETE** }.
- 4 Tryk på **ENTER** for at vise oversigt over miniaturebilleder.

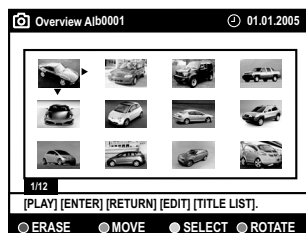

- 5 Brug **←/↑/↓/→** tasterne til at vælge det foto, som du vil flytte, og tryk på den **gule** knap på fjernbetjeningen for { **SELECT** }.
- 6 Tryk på den **grønne** knap på fjernbetjeningen for { **MOVE** }.
 - Der bliver vist en 'navigator' på menuen, som gør det muligt for dig at vælge positionen mellem fotoene.
- 7 Brug **←/↑/↓/→** tasterne til at flytte 'navigatoren' omkring i menuen, og tryk på **ENTER** for at bekræfte den position, hvor du vil isætte fotoet(ene).

Sådan roteres et foto

- ◆ Vælg fotoet i menuen, og tryk på den **blå** knap for { **ROTATE** }.

Sådan slettes et foto fra albummet

- ◆ Vælg fotoet i menuen, og tryk på den **røde** knap på fjernbetjeningen for { **ERASE** }.

TIPS: Tryk på **RETURN** for at gå tilbage til det foregående menupunkt.

Yderligere afspilningsfunktioner (fortsat)

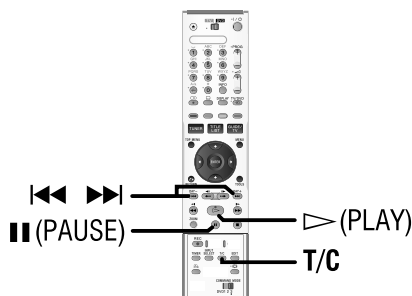

Vælge en anden titel/kapitel/spor

Når en disk indeholder mere end et spor, titel eller kapitel, kan du ændre til et andet spor, titel eller kapitel som følger.

Ved afspilning

- ◆ Tryk på **▶▶** for at gå til den næste titel/kapitel/spor.
 - ◆ Tryk på **◀◀** for at vende tilbage til starten af den aktuelle titel/kapitel/spor. Ved at trykke to gange på **◀◀** kan der vendes tilbage til starten af den foregående titel/kapitel/spor.
- ELLER
- ◆ Brug det **alfanumeriske tastatur 0-9** til at indtaste titel/kapitel/spor nummeret.
- ELLER
- ◆ Tryk på **T/C** på fjernbetjeningen for at vælge "T" (titel) eller "C" (kapitel), og tryk derefter på **◀◀** / **▶▶** for at vælge titel/kapitelnummeret.

Søge fremad/bagud

Du kan spole frem eller tilbage på en disk ved afspilning og vælge en ønsket søgehastighed.

- 1** Ved afspilning skal du trykke på **◀◀** (tilbage) eller **▶▶** (fremad) for at starte søgning.
 - Lyden bliver dæmpet.
- 2** Tryk på **◀◀** / **▶▶** igen for at vælge en af de forskellige søgehastigheder (1, 2 eller 3).
- 3** For at genoptage normal afspilning skal du trykke på **▷** (PLAY).

Holde pause i afspilning/slowmotion-afspilning

- 1** Ved afspilning skal du trykke på **||** (PAUSE) for at holde pause i afspilning og vise et stillbillede.
 - ◆ I pause-indstilling kan du trykke på **◀◀/▶▶** for at flytte til det foregående/næste enkeltbillede.
 - Omvendt trin bliver ikke jævnt.
- 2** Tryk på **◀◀** (tilbage) eller **▶▶** (fremad) for at starte slowmotion-afspilning.
 - Lyden bliver dæmpet.
- 3** Tryk på **◀◀** / **▶▶** igen for at vælge en af de forskellige slowmotion-hastigheder (1, 2 eller 3).
 - Omvendt afspilning bliver ikke jævn.
- 4** For at genoptage normal afspilning skal du trykke på **▷** (PLAY).

TIPS: Betjeningsfunktionerne beskrevet her er ikke altid mulige for bestemte diske.

Yderligere afspilningsfunktioner (fortsat)

Gentag afspilning

Gentag afspilning-valgmulighederne varierer afhængigt af disktypen.

- 1 Ved afspilning skal du trykke på den **gule** knap på fjernbetjeningen for at vælge en af gentag-valgmulighederne.
 - Gentag kapitel (kun DVD, DVD+R/+RW)
 - Gentag spor/titel
 - Gentag album/afspilningsliste (hvis det er relevant)
 - Gentag hele disken (kun video CD, audio CD, DVD+R/+RW)
- 2 For at annullere gentag afspilning skal du trykke gentagne gange på den **gule** knap, indtil gentag-indstillingen er slået fra eller trykke på ■ (STOP).

A-B Gentag

Du kan gentage afspilning af et specifikt segment inden for en titel/kapitel/spor. For at gøre dette skal du markere start og slutning på det ønskede segment.

- 1 Ved afspilning skal du trykke på den **blå** knap på fjernbetjeningen.
 - Dette angiver, at startpunktet er blevet markeret.
- 2 Tryk på den **blå** knap igen for at markere slutningen af segmentet.
 - Der er placeret en visuel reference på programlinjen.
 - Afspilning springer til starten af det markerede segment. Segmentet gentages, indtil gentag-indstillingen er annulleret.
- 3 For at annullere gentag afspilning skal du trykke på den **blå** knap en gang til.

Råd:

- Hvis slutpunktet ikke er indstillet for A-B gentag, stopper gentag-afspilningen ved slutningen af titlen/kapitlet/sporet.

TIPS: Betjeningsfunktionerne beskrevet her er ikke altid mulige for bestemte diske. Se altid anvisningerne til diskene.

Intro scan

(kun for CD, VCD, DVD+R/+RW diske)
Med denne funktion kan du se de første 10 sekunder af hvert spor på disken på forhånd.

- 1 Ved afspilning skal du trykke på den **røde** knap på fjernbetjeningen.
 - Optageren springer til det næste spor efter 10 sekunders afspilning.
- 2 For at genoptage normal afspilning skal du trykke på den **røde** knap igen.

Råd:

- { INTRO } valgmuligheden er kun mulig, hvis den vises nederst på skærbilledet, når du trykker på TOOLS på fjernbetjeningen.

Blandet afspilning

(kun for CD- og MP3-diske)
Vælg blandet afspilning-indstilling, så optageren vilkårligt kan vælge og afspille spor på disken.

- 1 Tryk på den **grønne** knap på fjernbetjeningen.
 - Det starter afspilning af alle kapitlerne inden for titlen i vilkårlig rækkefølge.
- 2 For at annullere blandet afspilning skal du trykke på den **grønne** knap igen.

Råd:

- { SHUFFLE } valgmuligheden er kun mulig, hvis den vises nederst på skærbilledet, når du trykker på TOOLS på fjernbetjeningen.

INTRO SHUFFLE REPEAT A-B REPEAT

Yderligere afspilningsfunktioner (fortsat)

Brug af TOOLS- valgmulighederne

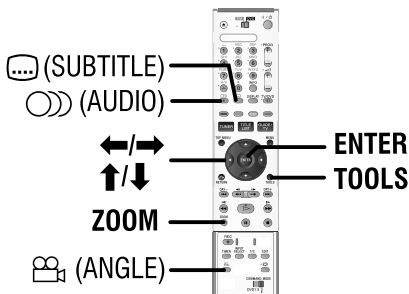

- 1 Ved afspilning skal du trykke på **TOOLS** på fjernbetjeningen.
 - Systemopsætning-menuen vises.
- 2 Ved { **Options** } skal du trykke på **ENTER**.
 - De tilgængelige funktioner kan være forskellige afhængigt af situation og disktype.

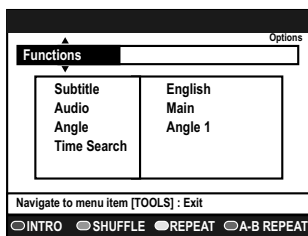

- 3 Brug **↑/↓** tasterne til at vælge den indstilling, du vil justere.
 - Anvisninger og forklaring af valgmulighederne gives på de følgende sider.
 - Hvis valget i menuen er gråtonet, betyder det, at funktionen ikke er tilgængelig, eller ikke er mulig at ændre på det nuværende stadium.
- 4 For at afslutte skal du trykke på **TOOLS**.

Ændring af undertekstsprog

Denne betjening virker kun på DVD'er med flere undertekstsprog. Du kan ændre det ønskede sprog ved afspilning af DVD.

- 1 Ved afspilning skal du trykke på **(SUBTITLE)**-knappen på fjernbetjeningen.
 - ◆ Ellers skal du trykke på **TOOLS** efterfulgt af **ENTER**. Vælg { **Subtitle** } i menuen, og tryk på **→**.
- 2 Hvis mere end en valgmulighed er tilgængelig, skal du bruge **↑/↓** tasterne til at vælge, og trykke på **ENTER** for at bekræfte.
 - Sprogene kan være nummererede eller forkortet, f.eks. "en" for engelsk.

Råd:

- På nogle DVD-diske kan ændringer af undertekstsprog kun foretages DVD-diskmenuen. For at få adgang til diskmenuen skal du trykke på MENU.

Ændring af audiolydsporsprog

Denne betjening virker kun på DVD'er med flere lydsporsprog eller VCD'er med flere audiokanaler.

- 1 Ved afspilning skal du trykke på **(AUDIO)** -knappen på fjernbetjeningen.
 - ◆ Ellers skal du trykke på **TOOLS** efterfulgt af **ENTER**. Vælg { **Audio** } i menuen, og tryk på **→**.
- 2 Hvis mere end en valgmulighed er tilgængelig, skal du bruge **↑/↓** tasterne til at vælge, og trykke på **ENTER** for at bekræfte.
 - Sprogene kan være nummererede eller forkortet, f.eks. "en" for engelsk.

Råd:

- På nogle DVD'er kan ændringer af undertekstsprog kun foretages DVD-diskmenuen. For at få adgang til diskmenuen skal du trykke på MENU.

TIPS: Betjeningsfunktionerne beskrevet her er ikke altid mulige for bestemte diske. Se altid anvisningerne til diskene.

Yderligere afspilningsfunktioner (fortsat)

Skifte kameravinkler

Denne valgmulighed er kun tilgængelig med DVD'er, der indeholder rækkefølger optaget fra forskellige kameravinkler. Med denne kan du se billedet fra forskellige vinkler.

- 1 Ved afspilning skal du trykke på  (ANGLE) -knappen på fjernbetjeningen.
- Ellers skal du trykke på **TOOLS** efterfulgt af **ENTER**. Vælg { **Angle** } i menuen, og tryk på **→**.
- 2 Hvis mere end en valgmulighed er tilgængelig, skal du bruge **↑/↓** tasterne til at vælge, og trykke på **ENTER** for at bekræfte.

Søgning efter time

Med denne valgmulighed kan du springe til et specifikt punkt på den aktuelle disk.

- 1 Ved afspilning skal du trykke på **TOOLS** efterfulgt af **ENTER**.
- 2 Tryk på **↓** for at vælge { **Time Search** } og tryk på **→** for at indføre tidsfeltet (timer:minutter:sekunder).
- 3 Brug det **alfanumeriske tastatur 0-9** til at indføre den tid, hvor afspilning skal starte, og tryk på **ENTER** for at bekræfte.
 - Afspilning springer til den indførte tid.

Zoome ind

(kun for DVD, billed-CD-diske) Med denne valgmulighed kan du forstørre billedet på tv-skærbilledet og panorere gennem det forstørrede billede.

- 1 Ved afspilning skal du trykke på **ZOOM** på fjernbetjeningen.
 - Zoomstatus-linjen vises og angiver zoomfaktoren.

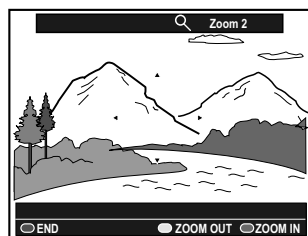

- 2 Tryk på den **blå** knap på fjernbetjeningen for at zoome ind, eller på den **gule** knap for at zoome ud (forhold: 1,33x, 2x, 4x).
- 3 Brug **←/↑/↓/→** tasterne til at panorere gennem det zoomede billede.
- 4 For at afslutte zoom-indstilling skal du trykke på den **røde** knap eller **ZOOM** igen.

TIPS: Betjeningsfunktionerne beskrevet her er ikke altid mulige for bestemte diske. Se altid anvisningerne til diskene.

Redigere optagelser - HDD

Ændring af titelnavnet

Nogle tv-kanaler sender navnet på programmet. I så fald bliver programnavnet automatisk gemt ved optagelse til HDD'et. Ellers bliver kun programnummeret og dato/tid for optagelsen gemt som titelnavn.

- 1 Tryk på **TITLE LIST** på fjernbetjeningen, og tryk derefter gentagne gange på **→**, indtil { **TITLES** } og { **INFO** } -menuerne vises.

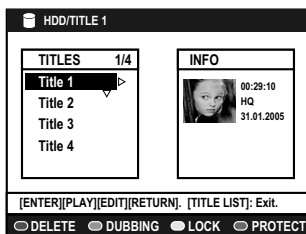

- 2 Brug **↑/↓** tasterne til at vælge en titel, og tryk på **EDIT** på fjernbetjeningen.
 - HDD-redigering-menuen vises.



- 3 Vælg { **Title name** } i menuen, og tryk på **→**.
- 4 Brug **↑/↓** tasterne til at ændre tegnet/nummeret, eller lav en indføring ved at bruge det **alfanumeriske tastatur 0-9**.
 - Brug **←/→** tasterne til at flytte til det foregående eller næste felt.
- ◆ For at skifte mellem store og små bogstaver skal du trykke på **A/a** på fjernbetjeningen.
- ◆ For at slette titelnavnet skal du trykke på den **røde** knap på fjernbetjeningen for { **CLEAR** }.
- 5 Tryk på **ENTER** for at bekræfte ændringerne.

TIPS: Der kan ikke udføres redigering på en beskyttet titel, se side 51.

Tryk på **RETURN** for at gå tilbage til det foregående menupunkt. Tryk på **EDIT** for at afslutte menuen.

Vælg genre

Du kan vælge den genretype, der står på listen, så du nemt og hurtigt kan søge efter en optaget titel.

- 1 Tryk på **TITLE LIST** på fjernbetjeningen, og tryk derefter gentagne gange på **→**, indtil { **TITLES** } og { **INFO** } -menuerne vises.
- 2 Brug **↑/↓** tasterne til at vælge en titel, og tryk på **EDIT** på fjernbetjeningen.
 - HDD-redigering-menuen vises.

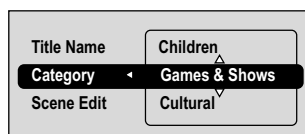

- 3 Vælg { **Category** } i menuen, og tryk på **→**.
- 4 Brug **↑/↓** tasterne til at vælge en genretype, og tryk på **ENTER** for at bekræfte.

Sekvensredigering

Med optageren kan du redigere video-indholdet, efter en optagelse er blevet udført. Du kan indsætte/slette kapitelreferencer eller skjule uønskede sekvenser.

Når du afspiller en optagelse i videoredigering-indstilling, bliver hele optagelsen afspillet, herunder de skjulte sekvenser.

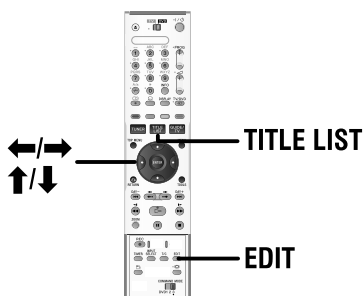

- 1 Tryk på **TITLE LIST** på fjernbetjeningen.
 - HDD-indhold-menuen vises.
- 2 Brug **↑/↓** tasterne til at vælge en titel, og tryk på **EDIT** på fjernbetjeningen.
 - HDD-redigering-menuen vises.

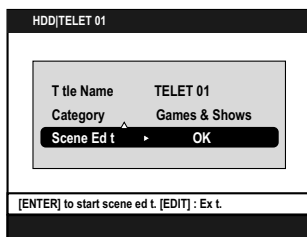

- 3 Vælg { **Scene Edit** } i menuen, og tryk på **ENTER**.
 - Afspilning starter automatisk.

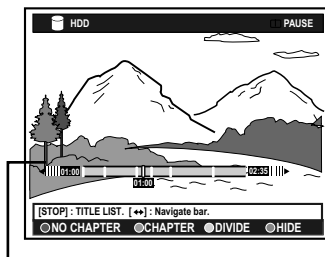

Videolinje:

På videolinjen repræsenterer optage-afspilningshovedet den faktiske position for afspilningen.

- 4 Tryk på den matchende farvekodede knap på fjernbetjeningen for at få adgang til valgmulighederne vist nederst på menuen.
 - Valgmulighederne forklares på de følgende sider.

{ NO CHAPTER }

Rød knap – Vælg denne for at slette alle kapitelreferencerne i den aktuelle titel.

{ CHAPTER }

Grøn knap – Vælg denne for at få adgang til kapitelredigering-menuen.

- { **COMBINE** } : Kombinere to kapitler.
- { **BACK** } : Vende tilbage til det foregående skærmbillede.
- { **SPLIT** } : Indsætte en kapitelreference.

{ DIVIDE }

Gul knap – Vælg denne for at dele optagelsen i to separate titler.

{ HIDE } / { STOP HIDE }

Blå og grøn knap – Vælg denne for at definere den sekvens, der skal skjules.

{ SHOW } / { STOP SHOW }

Blå og grøn knap – Vælg denne for at gøre den skjulte sekvens synlig.

- 5 For at afslutte skal du trykke på **EDIT**.

TIPS: Der kan ikke udføres redigering på en beskyttet titel, se side 51.

Tryk på **RETURN** for at gå tilbage til det foregående menupunkt. Tryk på **EDIT** for at afslutte menuen.

Redigere optagelser - HDD (fortsat)

Sammenflette/opsplitte et specifikt kapitel inden for en optagelse

Du kan oprette et kapitel ved at indsætte kapitelreference (med brug af valgmuligheden SPLIT) eller fjerne en kapitelreference (med brug af valgmuligheden MERGE).

- 1 Ved afspilning af HDD-optagelse skal du trykke på **EDIT** på fjernbetjeningen.
- 2 Tryk på den **grønne** knap på fjernbetjeningen for { **CHAPTER** }.
 - Kapitelredigering-menuen vises.

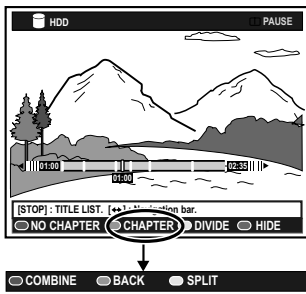

- 3 Brug **◀◀ / ▶▶** tasterne eller **◀ / ▶** tasterne på fjernbetjeningen til at søge efter den sekvens, du vil redigere, og tryk derefter på **||** (PAUSE).
- 4 Tryk på den matchende farvekodede knap på fjernbetjeningen for at få adgang til valgmulighederne vist nederst på menuen.

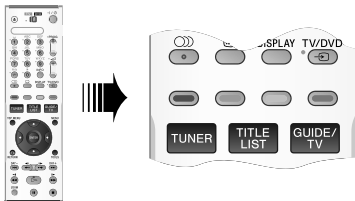

{ COMBINE }

Vælg denne for at kombinere det aktuelle kapitel med det foregående kapitel.

Bemærk: Hvis de to kapitler var skjult, bliver det sammenføjede kapitel også skjult.

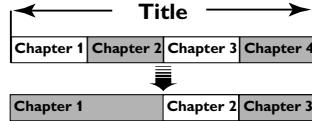

(f.eks. vælges kapitel 2)

{ BACK }

Vælg denne for at vende tilbage til det foregående skærmbillede.

{ SPLIT }

Vælg denne for at indsætte en ny kapitelreference ved det aktuelle afspilningspunkt. Herved kan du nemt få adgang til et specifikt punkt i optagelsen eller indstille et kapitel, du vil skjule (f.eks. reklamer).

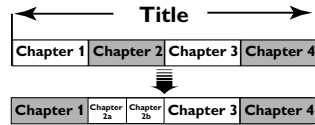

(f.eks. vælges kapitel 2)

Råd:

- Der er en grænse for, hvor mange kapitelreferencer der kan gemmes inden for en titel og på harddiskdrevet.

TIPS: Der kan ikke udføres redigering på en beskyttet titel, se side 51.

Tryk på **RETURN** for at gå tilbage til det foregående menupunkt. Tryk på **EDIT** for at afslutte menuen.

Redigere optagelser - HDD (fortsat)

Dele titler

Du kan inddele en titel i to eller flere titler.
Du kan bruge denne funktion til at separere og slette uønskede dele af en optagelse, f.eks. reklamer.

ADVARSEL!

Så snart en titel er blevet delt, kan den ikke omvendes.

- 1 Ved afspilning af HDD-optagelse skal du trykke på **EDIT** på fjernbetjeningen.

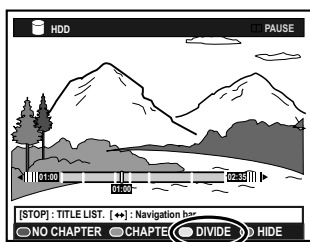

- 2 Brug **◀◀ / ▶▶** tasterne eller **◀ / ▶** tasterne på fjernbetjeningen til at søge efter den sekvens, du vil redigere, og tryk derefter på **||** (PAUSE).

- 3 Tryk på den **gule** knap på fjernbetjeningen for { **DIVIDE** }.
 - En ny titel og nyt miniaturebillede bliver oprettet fra det aktuelle afspilningspunkt.

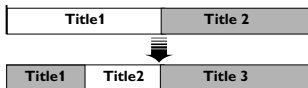

(f.eks. vælges titel 1)

Skjule uønskede sekvenser

Du kan vælge at skjule en bestemt sekvens for afspilning (f.eks. springe en reklame over) eller gøre den skjulte sekvens synlig igen.

- 1 Ved afspilning af HDD-optagelse skal du trykke på **EDIT** på fjernbetjeningen.
- 2 Brug **◀◀ / ▶▶** tasterne eller **◀ / ▶** tasterne på fjernbetjeningen til at søge efter den sekvens, du vil redigere, og tryk derefter på **||** (PAUSE).
- 3 Tryk på den **blå** knap på fjernbetjeningen for { **HIDE** }.
 - Det indstiller startreferencen for det, der skal skjules.

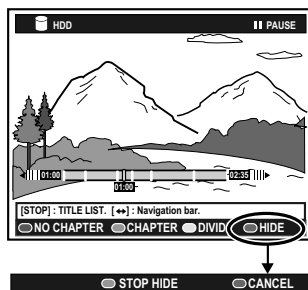

- 4 Hold **▶▶** eller **▶▶** tasten på fjernbetjeningen nede for at søge efter slutningen af sekvensen, der skal skjules, og tryk derefter på den **grønne** knap for { **STOP HIDE** }.
 - Det indstiller slutreferencen for det, der skal skjules.
 - Det 'skjulte' område bliver gråtonet.
- ◆ Eller annuller betjeningen ved at trykke på den **blå** knap på fjernbetjeningen for { **CANCEL** }.
- 5 For at afslutte skal du trykke på **EDIT**.

TIPS: Der kan ikke udføres redigering på en beskyttet titel, se side 51.

Tryk på **RETURN** for at gå tilbage til det foregående menu punkt. Tryk på **EDIT** for at afslutte menuen.

Redigere optagelser - HDD (fortsat)

Vise den skjulte sekvens

- 1 Ved afspilning skal du trykke på **EDIT** på fjernbetjeningen.
 - I videoredigering-indstilling, afspilles det skjulte kapitel.

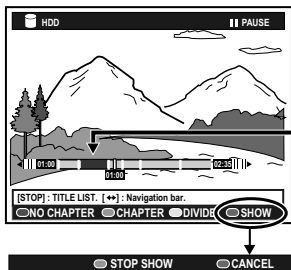

Skjult sekvens

- 2 Tryk på den **blå** knap på fjernbetjeningen for { **SHOW** }. Det markerer begyndelsen af den sekvens, der skal vises.
- 3 Hold **▶▶** eller **▶▶** tasten på fjernbetjeningen nede for at søge efter slutningen af sekvensen, der skal vises, og tryk derefter på den **grønne** knap for { **STOP SHOW** }.
 - ◆ Eller annuller betjeningen ved at trykke på den **blå** knap på fjernbetjeningen for { **cancel** }.

Nyttige råd:

- Alle de skjulte kapitler bliver afspillet ved videoredigering-indstilling.
- Valget af sekvenser, der skal skjules eller vises, kan kun udføres inden for en titel.

Slette alle kapitelreferencer

Ved optagelse indstilles kapitelreferencen automatisk med et specifikt interval, hvis funktionen er aktiv (se side 35). Du kan vælge at slette alle kapitelreferencerne, når optagelsen er afsluttet.

- 1 Ved afspilning af HDD-optagelse skal du trykke på **EDIT** på fjernbetjeningen.

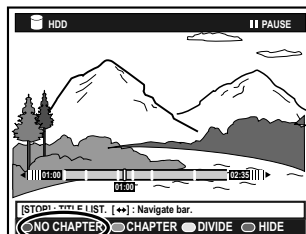

- 2 Tryk på den **røde** knap på fjernbetjeningen for { **NO CHAPTER** }. Det sletter alle kapitelreferencerne i den aktuelle titel.

TIPS: Der kan ikke udføres redigering på en beskyttet titel, se side 51.

Tryk på **RETURN** for at gå tilbage til det foregående menupunkt. Tryk på **EDIT** for at afslutte menuen.

Redigere optagelser - Optagelig DVD

Om redigering af optagelige DVD'er

Optageren har forskellige valgmuligheder for diskredigering. Du kan ændre diskindhold og indstillinger for en optaget DVD fra redigering-menuen. Hvis en DVD+R er blevet afsluttet, kan den ikke redigeres. Det redigerede indhold er ikke altid tilgængeligt, hvis du afspiller disken på en anden DVD-afspiller.

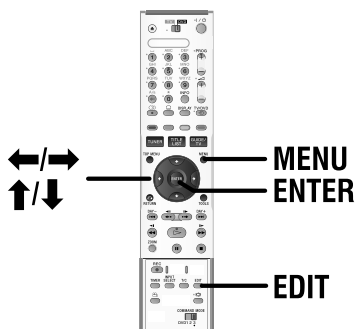

De viste valgmuligheder i redigering-menuen er forskellige afhængigt af situation og disktype.

- Ændre disknavn
- Gøre DVD kompatibel (kun DVD+RW)
- Afslutte disk (kun DVD+R)
- Ændre titelnavn
- Sekvensredigering

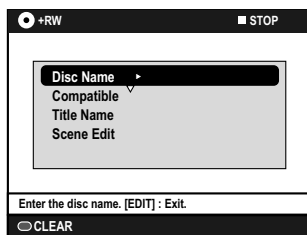

Miniaturebillede-skærm

Miniaturebillederne viser dine optagelser på en optagelig DVD. De bør vises på tv'et, så snart du isætter en optagelig DVD, eller når afspilning er stoppet.

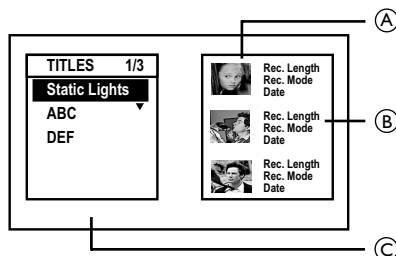

Et miniaturebillede repræsenterer hver gent optageinformation:

- Ⓐ Titlens miniaturebillede
- Ⓑ Optagelsens længde, optageindstilling og dato for optagelse
- Ⓒ Titlens navn (eller kanalnummer og dato)

Råd:

- Hvis disken ikke er optaget fra optageren, kan formatet for miniaturebillede være forskelligt. Du skal afpasse diskmenuen til formatet på optageren før redigering, se side 74.

TIPS: Der kan ikke udføres redigering på en beskyttet titel, se side 51.

Tryk på **RETURN** for at gå tilbage til det foregående menupunkt. Tryk på **EDIT** for at afslutte menuen.

Redigere optagelser - Optagelig DVD (fortsat)

Slette optagelser/titler

Du kan slette en specifik titel fra disken. For DVD+R-diske kan den slettede diskplads dog ikke bruges til videre optagelser.

- 1 Sæt en optagelig DVD i optageren.
 - Miniaturebillede-skærmen vises. Ellers skal du trykke på **MENU**.
- 2 Brug **↑/↓** tasterne til at vælge en titel fra menuen.

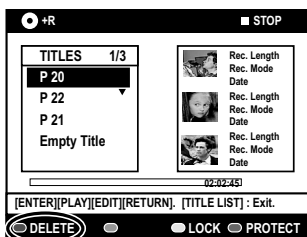

- 3 Tryk på den **rode** knap på fjernbetjeningen for { **DELETE** }.
 - 4 Der vises en advarselsmeddelelse. Tryk på **ENTER** på fjernbetjeningen for at gå videre.
 - For DVD+RW-diske bliver 'Empty Title' vist på miniature-skærmbilledet, hvor titlen blev slettet. Den tomme plads kan bruges til nye optagelser.
 - For DVD+R-diske bliver 'Deleted title' vist på miniature-skærmbilledet, hvor titlen blev slettet. Ved afspilning, bliver den slettede titel sprunget over.
- ◆ Ellers skal du vælge { **Cancel** } i menuen, og trykke på **ENTER** for at afbryde betjeningen.

Beskytte de optagede titler (DVD+RW)

Du kan vælge at beskytte den optagede titel på en DVD+RW, så du kan forhindre, at optagelserne utilsigtet slettet eller redigeres.

- 1 Sæt en optaget DVD+RW i optageren.
 - Miniaturebillede-skærmen vises. Ellers skal du trykke på **MENU**.
 - 2 Brug **↑/↓** tasterne til at vælge en titel fra menuen.
 - 3 Tryk på den **blå** knap på fjernbetjeningen for { **PROTECT** }.
- ◆ Så snart titlen er blevet beskyttet, ændres den **blå** knaps valgmulighed til { **UNPROTECT** }. Vælg denne for at annullere beskytte-indstillingen, hvis det er nødvendigt.



TIPS: Der kan ikke udføres redigering på en beskyttet titel, se side 51.

Tryk på **RETURN** for at gå tilbage til det foregående menupunkt. Tryk på **EDIT** for at afslutte menuen.

Redigere optagelser - Optagelig DVD (fortsat)

Ændring af disk/titelnavn

Det originale disk/titelnavn dannes automatisk af optageren. Du kan ændre disk/titelnavn ved at følge fremgangsmåden nedenfor.

- 1 Sæt en optagelig DVD i optageren.
 - Miniaturebillede-skærmen vises. Ellers skal du trykke på **MENU**.
- 2 Tryk på **EDIT** på fjernbetjeningen.
 - Redigering-menuen vises.
- 3 Brug **↑/↓** tasterne til at vælge { **Disc name** } eller { **Title name** } i menuen.
- 4 Brug **↑/↓** tasterne til at ændre tegnet/nummeret, eller lav en indføring ved at bruge det **alfanumeriske tastatur 0-9**.
 - Brug **←/→** tasterne til at flytte til det foregående eller næste felt.
- ◆ For at skifte mellem store og små bogstaver skal du trykke på **A/a** på fjernbetjeningen.
- 5 Tryk på **ENTER** for at bekræfte ændringerne.

Gøre den redigerede DVD+RW kompatibel

Den redigerede DVD+RW kan stadig vise de originale titler eller skjulte sekvenser ved afspilning på andre DVD-afspillere. Med denne funktion kan du gøre en redigeret DVD+RW kompatibel med andre afspillere.

- 1 Sæt en optaget DVD+RW i optageren.
- 2 Tryk på **EDIT** på fjernbetjeningen.
 - Redigering-menuen vises.
- 3 Brug **↑/↓** tasterne til at vælge { **Compatible** } i menuen, og tryk på **ENTER** for at bekræfte.
 - Hvis valgmuligheden ikke er tilgængelig, betyder det, at disken allerede er kompatibel.

Afslutte DVD+R til afspilning

Det er nødvendigt at afslutte en DVD+R-disk, før du kan afspille den på en anden DVD-afspiller. Ellers afspilles DVD+R'en kun på optageren.

Efter en DVD+R-disk er blevet afsluttet, kan der ikke udføres videre optagelser eller redigering på den. Sørg for at have gennemført alle optagelser og redigering, før disken afsluttes.

- 1 Sæt en optaget DVD+R i optageren.
- 2 Tryk på **EDIT** på fjernbetjeningen.
 - Redigering-menuen vises.
- 3 Brug **↑/↓** tasterne til at vælge { **Finalise** } i menuen, og tryk på **ENTER** for at bekræfte.
- 4 Der vises en advarselsmeddelelse. Tryk på **ENTER** på fjernbetjeningen for at gå videre.
 - Afslutning kan tage mere end 30 minutter, afhængigt af optagelsernes længde.
 - Forsøg ikke at åbne diskskuffen eller at slå strømmen fra, da det kan gøre disken ubrugelig.
 - Ellers skal du vælge { **Cancel** } i menuen og trykke på **ENTER** for at afbryde betjeningen.

TIPS: Der kan ikke udføres redigering på en beskyttet titel, se side 51.

Tryk på **RETURN** for at gå tilbage til det foregående menupunkt. Tryk på **EDIT** for at afslutte menuen.

Redigere optagelser - Optagelig DVD (fortsat)

Sekvensredigering

Med optageren kan du redigere video-indholdet, efter en optagelse er blevet udført. Du kan tilføje/slette kapitelreference eller skjule uønskede sekvenser.

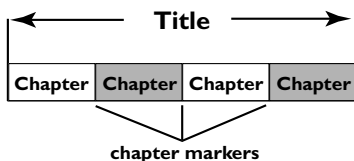

Når du afspiller en optagelse i video-redigering-indstilling, bliver hele optagelsen afspillet, herunder de skjulte sekvenser.

- 1 Sæt en optagelig DVD i optageren.
 - Miniaturebillede-skærmen vises. Ellers skal du trykke på **MENU**.
- 2 Brug **↑/↓** tasterne til at vælge en titel, og tryk på **▷** (PLAY) for at starte afspilning.
- 3 Brug **◀◀ / ▶▶** tasterne eller **◀◀ / ▶▶** tasterne på fjernbetjeningen til at søge efter den sekvens, du vil redigere, og tryk derefter på **||** (PAUSE).
- 4 Tryk på **EDIT** på fjernbetjeningen.
 - Videoredigering-menuen vises.

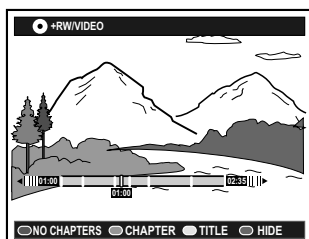

- 5 Tryk på den matchende farvekodede knap på fjernbetjeningen for at få adgang til valgmulighederne vist nederst på menuen.

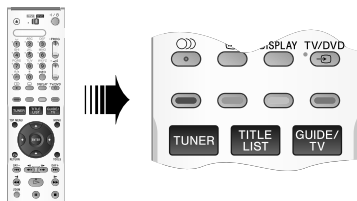

{ NO CHAPTER }

Rød knap – Vælg denne for at slette alle kapitelreferencerne i den aktuelle titel.

{ CHAPTER }

Grøn knap – Vælg denne for at få adgang til kapitelredigering-menuen.

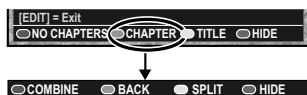

{ COMBINE }

Vælg denne for at kombinere det aktuelle kapitel med det foregående kapitel.

Bemærk: Hvis de to kapitler var skjult, bliver det sammenføjede kapitel også skjult.

{ BACK }

Vælg denne for at vende tilbage til det foregående skærbillede.

{ SPLIT }

Vælg denne for at indsætte en ny kapitelreference ved det aktuelle afspilningspunkt. Herved kan du nemt at få adgang til et specifikt punkt i optagelsen eller indstille et kapitel, du vil skjule.

{ HIDE } / { SHOW }

Vælg denne for at skjule eller vise det aktuelle kapitel. Ved afspilning bliver det skjulte kapitel sprunget over.

TIPS: Der kan ikke udføres redigering på en beskyttet titel, se side 51.

Tryk på **RETURN** for at gå tilbage til det foregående menupunkt. Tryk på **EDIT** for at afslutte menuen.

Redigere optagelser - Optagelig DVD (fortsat)

{ TITLE }

Gul knap – Vælg denne for at få adgang til titelredigering-menuen.



{ DIVIDE } - kun for DVD+RW

Vælg denne for at oprette en ny titel fra det aktuelle afspilningspunkt. Den eksisterende titel bliver inddelt i to titler.

Advarsel! Så snart en titel er blevet delt, kan den ikke omvendtes.

{ BACK }

Vælg denne for at vende tilbage til det foregående skærmbillede.

{ THUMBNAIL }

Vælg denne for at bruge den aktuelle sekvens som miniaturebilledet.

Bemærk: På miniaturebilledet vises det første enkeltbillede af en optagelse normalt som titlens miniaturebillede.

{ HIDE } / { SHOW }

Blå knap – Vælg denne for at skjule eller vise det aktuelle kapitel.

Nyttige råd:

- Alle de skjulte kapitler bliver afspillet ved videoeditering-indstilling.
- Valget af sekvenser, der skal skjules eller vises, kan kun udføres inden for en titel.
- Der er en grænse for, hvor mange kapitelreferencer der kan gemmes inden for en titel og på harddiskdrevet.

TIPS: Der kan ikke udføres redigering på en beskyttet titel, se side 51.

Tryk på **RETURN** for at gå tilbage til det foregående menupunkt. Tryk på **EDIT** for at afslutte menuen.

Systemmenu-valgmuligheder

Optagerpræferencer

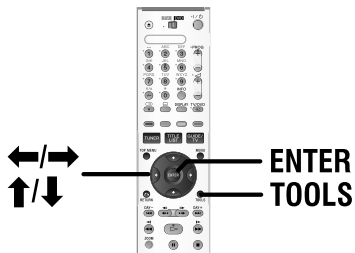

- 1 Tryk på **TOOLS** på fjernbetjeningen.
 - Systemopsætning-menuen vises.
- 2 Tryk på ↓ for at vælge { **Preferences** } og tryk på **ENTER**.

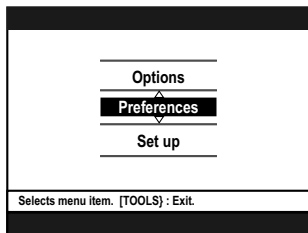

- 3 Tryk gentagne gange på → for at se tilgængelige opsætningsvalgmuligheder, og tryk derefter på ↓ for at få adgang.
 - Anvisninger og forklaring af valgmulighederne gives på de følgende sider.
 - Hvis valget i menuen er gråtonet, betyder det, at funktionen ikke er tilgængelig, eller ikke er mulig at ændre på det nuværende stadium.
- 4 For at afslutte skal du trykke på **TOOLS**.

Bemærk:
For { Recording }, se side 35.

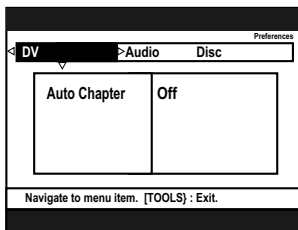

se side 73

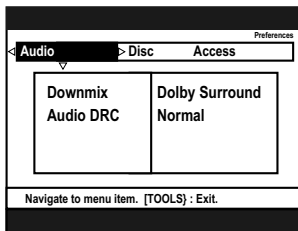

se side 73

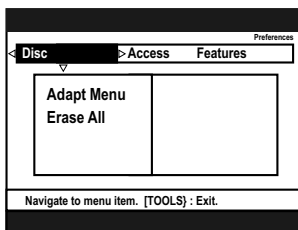

se side 74

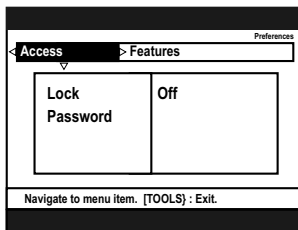

se side 74

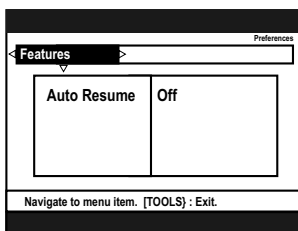

se side 74

Systemmenu-valgmuligheder (fortsat)

DV (understregede valgmuligheder er standardindstillinger)

Auto Chapter

Der indsættes en kapitelreference, hver gang der er en afbrydelse i optagelsen.
F.eks. når optagelsen stoppes, eller der holdes pause i optagelsen og den startes igen.

- { **On** } – Gør det muligt at overføre kapitelreferencer fra DV-båndet/enheden, når du bruger DV IN-stikket på optagerens frontpanel til DV-camcorder optagelse.
- { **Off** } – Slår automatisk kapitel-indstilling fra.

Audio (understregede valgmuligheder er standardindstillinger)

Downmix

Denne indstilling er kun nødvendig, hvis du har brugt optagerens AUDIO OUT -stik til at tilslutte en anden audio/video-enhed.

- { **Normal** } – Vælg denne for at høre lyden fra venstre og højre audiokanaler. Brug denne indstilling, når optageren er tilsluttet et tv eller stereoanlæg.
- { **Dolby Surround** } – Vælg denne, hvis den tilsluttede audio/video-enhed er kompatibel med Dolby Surround. Dolby Digital og MPEG-2 multi-kanal blandes til et Dolby Surround-kompatibelt to-kanals udgangssignal.

Audio DRC

Denne indstilling optimerer afspilning af lyd ved lav lydstyrke. Udgangssignaler med høj lydstyrke bliver svagere og udgangssignaler med lav lydstyrke føres opad til et hørbart niveau.

- { **TV** } – Gør lave lyde tydelige, selvom du skruer ned for lydstyrken.
- { **Normal** } – Vælg denne for at få glæde af surroundsounds fulde dynamiske område.

Råd:

- Ved afspilning af DVD+R/+RW optaget på optageren på andet DVD-udstyr skal du indstille Audio DRC for DVD-udstyr på 'Off' eller 'Wide range', når afspilningslydstyrken er lav.

Systemmenu-valgmuligheder (fortsat)

Disk

Adapt Menu

Hvis en DVD+RW er blevet optaget på et computerdrev eller i en anden optager, vises miniaturebilledet ikke altid korrekt. Med denne funktion kan du ændre diskens format til 'SONY'-type. Så snart du har trykket på **ENTER**, bliver en meddelelse til at bekræfte din handling vist på tv'et.

Erase All

Vælg denne for at slette alle optagelserne fra den aktuelle optagelige DVD. Så snart du har trykket på **ENTER**, bliver en meddelelse til at bekræfte din handling vist på tv'et.
Hvis du vil tilføje optagelser til en DVD+RW, der blev optaget på en anden optager, skal du udføre 'Adapt Menu' før brug på optageren.

Access (understregede valgmuligheder er standardindstillinger)

Du bliver bedt om at indføre den firecifrede adgangskode.

- Når du gør dette for første gang, skal du bruge det alfanumeriske tastatur 0-9 på fjernbetjeningen til at indføre den firecifrede adgangskode, du ønsker.
- Hvis du glemmer din firecifrede adgangskode, skal du indtaste '1504'. Indfør derefter en firecifret adgangskode, du ønsker, og indfør den samme adgangskode igen for at bekræfte den.

Lock

Med denne funktion kan du forhindre børn i at se bestemte diske eller de optagede titler i HDD'et. Når denne funktion er aktiveret, bliver den vist som { LOCK } nederst på det farvede valgmuligheder-skærmbillede, hvor gang du vælger en titel i indhold-menuen. Du kan trykke på den **gule** knap på fjernbetjeningen for at slå børnesikring til eller fra.

Bemærk: Optageren kan lagre indstillinger for 50 diske.

- { **On** } - Active la fonction de verrouillage parental.
Vous devez entrer un code PIN à quatre chiffres pour lire le disque verrouillé ou le titre du HDD.
- { **Off** } - Tous les disques peuvent être lus.

Password

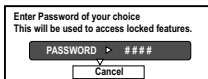

Brug det **alfanumeriske tastatur 0-9** til at indføre din nye firecifrede adgangskode.

Du skal indføre den samme adgangskode igen for at bekræfte den.

For at annullere din ændring skal du trykke på **↓** for at vælge { **Cancel** } i menuen, og trykke på **ENTER** på fjernbetjeningen.

Features (understregede valgmuligheder er standardindstillinger)

Auto Resume

Med denne funktion kan du genoptage afspilning af disken fra det punkt, hvor den sidst blev stoppet. Dette gælder for de sidste 20 DVD'er og Video CD'er, du har afspillet.

- { **On** } - Slår automatisk genoptagelse-indstilling til.
- { **Off** } - Disken starter altid fra begyndelsen, når du isætter en disk eller starter afspilning.

Optager-opsætning

Inden du begynder...

For at markere indholdet i 'Live Cache', som du vil optage til HDD'et, se side 33. Ellers bliver hele indholdet slettet, når du vælger valgmuligheden { **Set up** }.

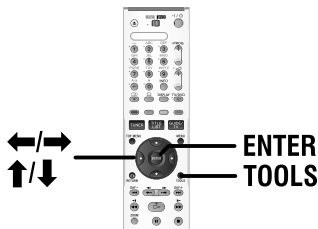

- 1 Tryk på **TOOLS** på fjernbetjeningen.
 - Systemopsætning-menuen vises.
- 2 Tryk på ↓ for at vælge { **Set up** }, og tryk på **ENTER**.
 - Der vises en advarselsmeddelelse. Tryk på **ENTER** for at fortsætte, eller vælg { **No** } i menuen for at afbryde betjeningen.
 - Afspilning går i pause.

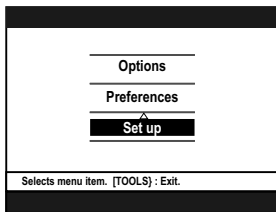

- 3 Tryk gentagne gange på → for at se tilgængelige opsætningsvalgmuligheder, og tryk derefter på ↓ for at få adgang.
 - Anvisninger og forklaring af valgmulighederne gives på de følgende sider.
 - Hvis valget i menuen er gråtonet, betyder det, at funktionen ikke er tilgængelig, eller ikke er mulig at ændre på det nuværende stadium.
- 4 For at afslutte skal du trykke på **TOOLS**.

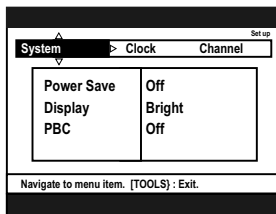

se side 76

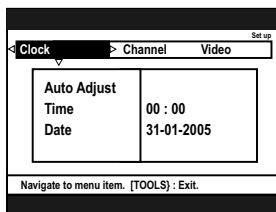

se side 76

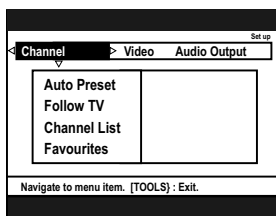

se side 77~78

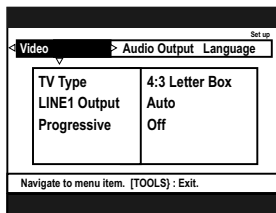

se side 79

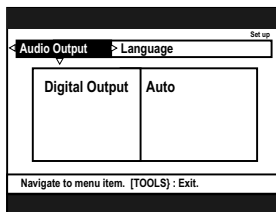

se side 80

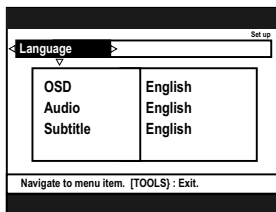

se side 80

Systemmenu-valgmuligheder (fortsat)

System (understregede valgmuligheder er standardindstillinger)

Power Save

Dette er en energibesparende indstilling.

- { **On** } – Når du skifter optageren til standby-indstilling, bliver displaypanelet tomt for at spare strøm.
Bemærk: Når denne indstilling er aktiv, er automatisk SAT (satellit) -optagelse ikke mulig.
- { **Off** } – Uret vises på optagerens displaypanel, når der slås fra til standby-indstilling.

Display

Vælg lysstyrken på optagerens displaypanel.

- { **Bright** } – Normal lysstyrke.
- { **Dark** } – Mellem lysstyrke.
- { **Off** } – Slår displayet fra.

PBC

Afspilningskontrol - Denne funktion gælder kun for VCD/SVCD. Du kan bruge den til at afspille Video CD'er (2.0) interaktivt ved at følge menuen på displayet.

- { **Off** } – VCD/SVCD'en springer indeksmenuen over og afspiller direkte fra begyndelsen.
- { **On** } – Indeksmenuen (hvis den er tilgængelig) bliver vist på tv'et, så snart du har isat en VCD/SVCD.

Bemærk: Denne valgmulighed er usynlig, med mindre der er en VCD/SVCD i diskskuffen.

Ur (understregede valgmuligheder er standardindstillinger)

Auto Adjust

Tid/dato kan indstilles automatisk til optageren, hvis den gemte tv-kanal sender tidssignal.

- { **Auto** } – Optageren registrerer automatisk den første tilgængelige kanal, der sender tid/dato-informationen.
- { **PXX Preset Name** } – Vælg den tv-kanal, der skal bruges til at sende tid/dato-informationen.
- { **Off** } – Vælg denne, før tid/dato indstilles manuelt.

Time

Hvis tid/dato er forkert, skal du indstille tid/dato manuelt her.

- { **00 : 00 : 00** } – Brug **↑/↓** tasterne til at indstille timer og minutter, og tryk på **→** for at flytte til det næste cifferfelt. Så snart det er gennemført, skal du trykke på **ENTER**.

Date

- { **01-01-2005** } – Brug **↑/↓** tasterne til at indstille dag, måned og år, og tryk på **→** for at flytte til det næste cifferfelt. Så snart det er gennemført, skal du trykke på **ENTER**.

Kanal

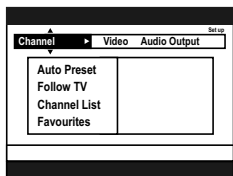

Selvom optageren vælger alle tilgængelige analoge tv-kanaler ved grundlæggende installation, vil du måske gentage processen senere, hvis der bliver flere tilgængelige kanaler i dit område, eller hvis du geninstallerer optageren.

- 1 Tryk på **TOOLS** på fjernbetjeningen. Vælg { **Set up** } i menuen, og tryk på **ENTER**.
- 2 Tryk gentagne gange på **→** for at vælge { **Channel** } og tryk på **↓** for at få adgang til dens valgmuligheder.

Bemærk: Hvis 'SMARTLINK'-tilslutningen laves på LINE 1-TV, vil valgmulighederne { Auto Preset }, { Follow TV } og { Channel List } ikke være tilgængelige.

Auto Preset

Tryk på **ENTER** på fjernbetjeningen for at starte den automatiske søgeproces for tv-kanaler og erstatte alle tidligere gemte analoge tv-kanaler. Denne proces kan tage flere minutter.

Follow TV

Denne funktion er kun tilgængelig, hvis du har tilsluttet optageren til dit tv med brug af LINE 1 - TV scart-stikket. Med denne funktion kan du ændre rækkefølgen for tv-kanalerne gemt i optageren, så de matcher rækkefølgen på tv'et.

- 1) Tryk på **ENTER** for at bekræfte meddelelsen på tv'et. 'TV 01' bliver vist på displaypanelet. Brug **tv'ets fjernbetjening** til at vælge programnummer {1} på dit tv, og tryk derefter på **ENTER** på optagerens fjernbetjening.
 - Hvis optageren finder den samme tv-kanal som på tv'et, gemmes den som 'P01'. 'TV 02' vises derefter på displaypanelet.
 - Hvis der ikke modtages noget videosignal fra tv'et, bliver 'NO TV' vist.
- 2) Brug **tv'ets fjernbetjening** til at vælge programnummer {2} på dit tv, og tryk derefter på **ENTER** på optagerens fjernbetjening.

Gentag ovenstående fremgangsmåde, indtil du har tildelt alle tv-kanalerne.

Bemærk: Tryk på **RETURN** afbryder følg tv-processen.

Channel list

Du er måske ikke enig med den rækkefølge, som de individuelle tv-kanaler er blevet tildelt til programnumrene i. Du kan bruge denne indstilling til at omordre tv-kanalerne.

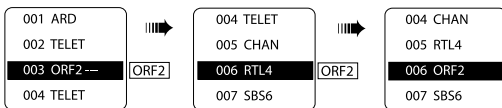

- 1) Brug **↑/↓** tasterne til at vælge den tv-kanal, du vil flytte, og tryk på **ENTER** for at bekræfte.
- 2) Brug **↑/↓** tasterne til at skifte tv-kanalen til den ønskede position, og tryk på **ENTER** for at placere tv-kanalen på den aktuelle position.

Favourites

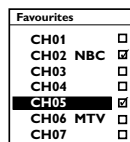

Tryk på **ENTER** for at markere dine foretrukne tv-kanaler til hurtig adgang med brug af kanal op/ned-knappen på fjernbetjeningen.

- Tv-kanalerne kan vælges med brug af **PROG + -** på fjernbetjeningen.
- Tv-kanalerne kan kun vælges ved at trykke på den tilsvarende talknap på fjernbetjeningen.

Systemmenu-valgmuligheder (fortsat)

Kanal - Manuel søgning

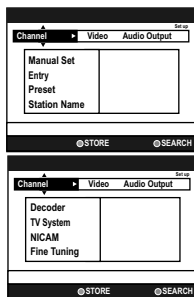

I nogle tilfælde er ikke alle de tilgængelige tv-kanaler blevet fundet og gemt ved den grundlæggende installation. I så fald er det nødvendigt at søge efter og gemme de manglende eller kodede tv-kanaler manuelt.

- 1 Tryk på **TOOLS** på fjernbetjeningen. Vælg { **Set up** } i menuen, og tryk på **ENTER**.
- 2 Tryk gentagne gange på **➡** for at vælge { **Channel** } og tryk på **↓** for at få adgang til dens valgmuligheder.

Bemærk: Hvis 'SMARTLINK'-tilslutningen laves ved LINE 1-TV, kan kun valgmulighederne { **Preset** }, { **NICAM** } og { **Fine tuning** } vælges.

Manual Set

Vælg manuel søgning baseret på kanaltildeling eller frekvensindføring { **MHz** (Frequency), **CH** (Channel), **S-CH** (Special channel)}.

Bemærk: S. Kanal refererer til specificerede hyperbandkanaler.

Entry

- Brug det **alfanumeriske tastatur 0-9** til at indføre frekvens/kanalnummeret, og tryk derefter på **ENTER** og den **grønne** knap for { **STORE** }.
ELLER
- Tryk på den **blå** knap på fjernbetjeningen for { **SEARCH** }. Så snart du har fundet den korrekte frekvens/kanal, skal du trykke på den **grønne** knap for { **STORE** }.

Preset

Brug det **alfanumeriske tastatur 0-9** til at indføre forvalgskanalnummeret for den kanal, der skal gemmes (f.eks. '01'), og tryk derefter på **ENTER** og den **grønne** knap for { **STORE** }.

Station Name

Brug det **alfanumeriske tastatur 0-9** til at indføre forvalgskanalnavnet, og tryk derefter på **ENTER** og den **grønne** knap for { **STORE** }. Maksimalt fire tegn for forvalgskanalnavn.

Decoder

Hvis den aktuelle tv-kanal sendes med kodede tv-signaler, der kun kan ses korrekt med en dekoder tilsluttet LINE 3/DECODER-stikket, er det nødvendigt at aktivere den tilsluttede dekoder.

- { **On** } – Vælg denne for at tildele den tilsluttede dekoder til denne tv-kanal.
- { **Off** } – Slår dekoderfunktionen fra.

TV system

Indstil det tv-system, der giver den mindste forvrængning af billede og lyd. Se "Tv-systemguide" for flere oplysninger.

NICAM

NICAM er et digitalt lydoverførselssystem. Det kan sende enten en stereokanal eller to separate monokanaler.

- { **On** } – Forbedrer lydoverførsel for tv-kanalen.
- { **Off** } – Vælg denne, hvis modtagelsen er dårlig, og lyden er forvrænget.

Fine Tuning

Vælg denne for at finindstille tv-kanalen manuelt, hvis modtagelsen er dårlig. Brug **←/→** tasterne til at justere frekvensen, og tryk på **ENTER** for at bekræfte.

Systemmenu-valgmuligheder (fortsat)

Video (understregede valgmuligheder er standardindstillinger)

TV Type

Billedformen kan justeres, så den passer til dit tv. Du kan også bruge knappen på fjernbetjeningen til at ændre tv-typen.

- { **4:3 Letter Box** } – For et bredformat-display med sorte linjer øverst og nederst.
- { **4:3 Pan Scan** } – For et billede i fuld højde med siderne beskåret.
- { **16:9** } – For bredformat-tv (billedforhold 16:9).

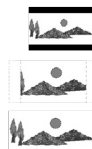

LINE1 Output

Vælger den type video-udgang, der matcher videotilslutningen mellem optageren og dit tv.

- { **RGB/Video** } – For Video- eller RGB-tilslutning.
- { **S-Video** } – For S-Video-tilslutning.
- { **Auto** } – Udgang-indstillingen følger automatisk det modtagne videosignal.

Progressive

Før du aktiverer Progressive Scan-funktionen skal du kontrollere, at dit tv kan modtage progressive signaler (et progressive scan-tv er nødvendigt), og at du har tilsluttet optageren til dit tv med brug af Y Pb/Cb Pr/Cr (se side 17).

- { **On** } – Slår progressive scan-indstilling til.
- { **Off** } – Deaktiverer progressive scan-indstilling.

Systemmenu-valgmuligheder (fortsat)

Audio-udgang (understregede valgmuligheder er standardindstillinger)

Digital output

Denne indstilling er kun nødvendig, hvis du bruger optagerens COAXIAL/OPTICAL OUT-stik til at tilslutte en anden audio/video-enhed.

- { **Auto** } – Vælg denne, hvis den tilsluttede enhed har en indbygget multikanaldekoder, der understøtter et af multikanal-audioformaterne (Dolby Digital).
- { **PCM** } – Vælg denne, hvis den tilsluttede enhed ikke er i stand til at dekode multikanal-audio. Systemet omdanner Dolby Digital- og MPEG-2 multikanal-signaler til PCM (Pulse Code Modulation).
- { **Off** } – Vælg denne for at deaktivere den digitale audio-udgang. Hvis du f.eks. bruger AUDIO OUT-stikkene til at tilslutte optageren til et tv eller stereoanlæg.

Nyttige råd:

- MPEG2 audio er ikke tilgængelig for -VR-diske.
- DTS audio på CD-DTS kan udsendes, selvom Digital Output er indstillet på PCM.

Sprog

OSD

Vælg menusproget for denne optagers skærmdisplay. Denne indstilling bliver taget fra den grundlæggende installation.

Audio

Vælg det foretrukne audiosprog for DVD-afspilning.

Subtitle

Vælg det foretrukne undertekstsprog for DVD-afspilning.

Nyttige råd:

- Hvis det valgte audio/undertekstsprog ikke er tilgængeligt på disken, bliver diskens standardsprog brugt i stedet.
- For nogle DVD'er kan undertekst/audiosprog kun ændres via DVD-diskmenuen.

Opsætning af Progressive Scan-funktion

(kun for Progressive Scan-tv)

Progressive Scan viser det dobbelte antal af enkeltbilleder pr. sekunder end interlaced scanning (traditionelt tv-system). Med næsten det dobbelte antal linjer giver progressive scan højere billedopløsning og kvalitet.

Inden du begynder...

- Optageren skal være tilsluttet til et progressive scan-tv med brug af Y P_B/C_B PR/C_R -tilslutningen (se side 17).
- Den grundlæggende installation og opsætning skal være gennemført.

- 1 Tænd tv'et på det korrekte programnummer for optageren (f.eks. 'EXT', '0', 'AV').
- 2 Tænd optageren, og tryk på **TOOLS** på fjernbetjeningen.
 - Systemopsætning-menuen vises.
- 3 Tryk på ↓ for at vælge { **Set up** } og tryk på → for at vælge { **Video** }.
 - Der vises en advarselsmeddelelse. Tryk på **ENTER** for at fortsætte.

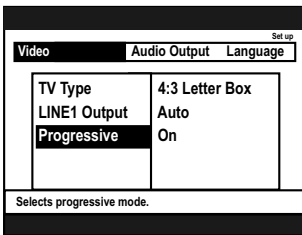

- 4 Tryk på ↓ for at fremhæve { **Progressive** } og tryk på → for at bekræfte. Tryk på ↓ for at vælge { **On** }.
 - Læs anvisningerne på tv'et, og bekræft din handling ved at trykke på **ENTER**.
 - Opsætningen er nu gennemført, og nu kan du begynde at nyde høj kvalitetsbilledet.

- ◆ Ellers skal du vælge { **Cancel** } og trykke på **ENTER** for at gå tilbage til den foregående menu.

- 5 Tryk på **TOOLS** for at afslutte menuen.

Hvis der ikke er noget billede:

- 1 Afbryd optagerens ~MAINS (lysnetledning) fra strømforsyningen.
- 2 Hold ◀◀ på optageren nede, mens du igen tilslutter dens ~MAINS (lysnetledning) til strømforsyningen.

Råd:

- Nogle progressive scan-tv'er og High-Definition-tv'er er ikke er fuldt kompatible med denne enhed, hvilket medfører et unaturligt billede ved afspilning af en DVD VIDEO-disk i progressive scan-indstilling. I så fald skal du slå Progressive Scan-funktionen fra på både optageren og dit tv.

Rengøring af diske

Der opstår nogle problemer (frosset billede, lydafbrydelser, billedforvrængning), fordi disken i enheden er beskidt. For at undgå disse problemer bør diske rengøres regelmæssigt.

Ved rengøring af en disk skal du bruge en rengøringsklud af mikrofiber til at aftørre disken fra midten og udad til kanten i en lige linje.

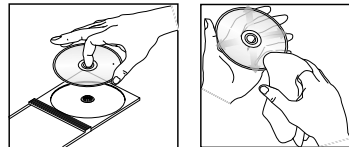

FORSIGTIG!

Brug ikke opløsningsmidler, f.eks. rensbenzin, fortynder, almindelige rengøringsmidler eller antistatiske spray beregnet til diske.

Hvis strømledningen blev trukket ud eller der opstod strømsvigt, mens optagelse til optagelig DVD var i gang, kan disken blive af dårlig kvalitet.

Konfigurering af fjernbetjeningen

Betjening af tv med fjernbetjeningen

Du kan justere fjernbetjeningens signal for at betjene dit tv. Hvis du tilsluttede optageren til en AV-forstærker/receiver, kan du bruge den medfølgende fjernbetjening til at betjene AV-forstærkerens/receiverens lydstyrke.

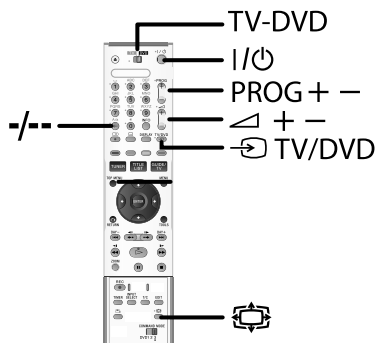

- 1 Skyd **TV-DVD**-kontakten til TV.
- 2 Hold **I/O** nede, mens du bruger det **alfanumeriske tastatur 0-9** til at indføre dit tv's fabrikantkode (se tabellen nedenfor).

Fabrikant	Kodenummer
Sony	01 (default)
Aiwa	01 (default)
Grundig	11
Hitachi	23, 24, 72
Loewe	06, 45
Nokia	15, 16, 69, 73
Panasonic	17, 49
Philips	06, 07, 08, 23, 45, 72
Saba	12, 13, 36, 43, 74, 75
Samsung	06, 22, 23, 71, 72
Sanyo	25
Sharp	29
Telefunken	12, 13, 36, 43, 74, 75
Thomson	12, 13, 43, 74, 75
Toshiba	38
LG	06
JVC	33

Bemærk: Hvis der er angivet mere end et kodenummer, skal du prøve at indtaste dem et efter et, indtil du finder det kodenummer, som passer til dit tv.

3 Slip **I/O**.

Når **TV-DVD-kontakten** er indstillet på TV, udfører fjernbetjeningen følgende:

Knapper	Betjeninger
I/O	Tænder eller slukker dit tv
∇ + / -	Justerer tv'ets lydstyrke
PROG + / -	Vælger tv-programmet på dit tv
	Skifter til eller fra bredformat-indstilling for et Sony redformat-tv
	Skifter dit tv's indgangskilde
Talknapper og -/--*	Vælger programposition på dit tv

Bemærk: * Hvis du bruger talknapper til at vælge tv'ets programposition, skal du trykke på **-/--** efterfulgt af talknapperne for to cifrede tal.

Nyttige råd:

- Knapper med en orange prik ved siden af dem kan bruges til at betjene dit tv, når **TV-DVD-kontakten** er indstillet på TV.
- Afhængigt af den tilsluttede enhed vil du muligvis ikke kunne betjene tv'et eller AV-forstærkeren/receiveren med nogle af eller alle knapperne nævnt ovenfor.
- Hvis du indtaster et nyt kodenummer, slettes det tidligere indtastede kodenummer.
- Når du udskifter fjernbetjeningens batterier, kan kodenummeret nulstilles til standardindstillingen. Indstil det passende kodenummer igen.

Sådan betjenes **TV/DVD-knappen** (kun for Scart-tilslutninger)

TV/DVD-knappen skifter mellem optageren og den sidst valgte indgangskilde på tv'et. Ret din fjernbetjening mod optageren, når du bruger denne knap. Knappen virker, selvom **TV-DVD-kontakten** er indstillet på DVD.

Når du tilslutter optageren til tv'et via SCART-stikkene, indstilles indgangskilden for tv'et på optageren automatisk, når du starter afspilning. For at se en anden kilde skal du trykke på **TV/DVD**-knappen for at skifte tv'ets indgangskilde.

Konfigurering af fjernbetjeningen (fortsat)

Indstilling af lydstyrken for AV-forstærkeren/receiveren med fjernbetjeningen

- 1 Skyd **TV/DVD-kontakten** til DVD.
- 2 Hold **I/⏻** nede, mens du bruger det **alfanumeriske tastatur 0-9** til at indføre fabrikantkoden (se tabellen nedenfor), for din AV-forstærker/receiver.

Fabrikant	Kodenummer
Sony	78, 79, 80, 91
Denon	84, 85, 86
Kenwood	92, 93
Onkyo	81, 82, 83
Pioneer	99
Sansui	87
Technics	97, 98
Yamaha	94, 95, 96

Bemærk: Hvis der er angivet mere end et kodenummer, skal du prøve at indtaste dem et efter et, indtil du finder det kodenummer, som passer til din forstærker/modtager.

- 3 Slip **I/⏻**.
 - **▲ + / -** knapperne regulerer AV-forstærkerens lydstyrke.
 - Hvis du vil betjene tv'ets lydstyrke, skal **TV/DVD-knappen** skydes til TV-position.

Råd:

- Hvis du vil betjene tv'ets lydstyrke selv om TV/DVD-knappen står på DVD, skal du gentage fremgangsmåden ovenfor og indtaste kode nummer '90' (som er standarden).

Indstilling af en anden fjernbetjeningskode

Hvis du har mere end et Sony AV-produkt (f.eks. DVD-afspiller, optager), kan den medfølgende fjernbetjening forstyrre betjeningen af dine andre Sony AV-produkter. Indstil kommandoindstilling-nummeret for optageren og den medfølgende fjernbetjening til et, der er forskellig fra de andre Sony AV-produkters.

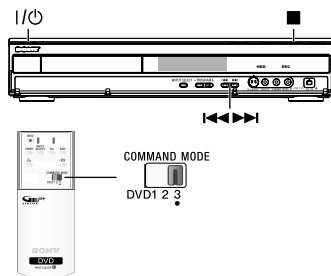

Før du starter, skal du sørge for, at:

- 1) Downloading af tv-oversigtdata (EPG) er gennemført.
- 2) Slukke de eksterne enheder, der eventuelt er tilsluttet optageren.
- 3) Der ikke er en disk i optagerens diskskuffe.
- 4) Der ikke er tilslutning til SMARTLINK TV.
- 5) En timer-optagelse ikke skal starte snart.

1 Tryk på **I/⏻** for at slå optageren fra til standby-indstilling i mindst **2 minutter**.

2 Tryk på **■ (STOP)** på optageren, indtil 'MODE 3' (eller den sidst valgte indstilling) vises på frontdisplaypanelet.

3 Tryk på **◀◀** eller **▶▶** for at ændre kommandoindstillingen, og tryk på **■ (STOP)** for at bekræfte.

4 Skyd **COMMAND MODE-kontakten** på fjernbetjeningen, så den matcher den indstilling, du valgte ovenfor.

Sådan vender du tilbage til det foregående trin

- Tryk på **RETURN**.

Råd:

- Hvis optageren afbrydes fra strømforsyningen, skifter kommandokoden tilbage til standardindstilling (DVD3).

Fejlfinding

ADVARSEL!

Du må under ingen omstændigheder selv prøve at reparere systemet, da dette vil gøre garantien ugyldig. Åbn ikke systemet, da der er risiko for elektrisk stød.

Hvis der opstår en fejl, skal du først kontrollere punkterne nedenfor, før du bringer systemet til reparation. Hvis du ikke kan løse et problem ved at følge disse råd, skal du henvende dig til din forhandler eller SONY for hjælp.

Problem (Generelt)	Løsning
Ingen strøm.	<ul style="list-style-type: none"> – Tryk på I/O-knappen på forsiden af optageren for at tænde systemet. – Sørg for, at der er strøm på lysnetstikkontakten.
Meddelelsen "IS THE TV ON?" vises på displaypanelet.	<ul style="list-style-type: none"> – Optageren virker ikke, før du har gennemført den første installation. Læs kapitel "Trin 3: Installation og opsætning" for nærmere oplysninger.
Knapperne på optageren virker ikke.	<ul style="list-style-type: none"> – Der er et teknisk problem. Afbryd optageren fra lysnetstikkontakten i 30 sekunder, og tilslut derefter igen. Hvis optageren stadig ikke virker, skal den nulstilles til standard: <ol style="list-style-type: none"> 1) Afbryd optageren fra lysnetstikkontakten. 2) Tryk på I/O-knappen på forsiden af optageren og hold nede, mens der igen tilsluttes til lysnetstikkontakten. 3) Slip I/O-knappen, når "IS THE TV ON?" vises på displayet. Al informationen gemt i hukommelsen (programmer, tid) bliver slettet. Det kan være nødvendigt at nulstille optagerindstillingerne efter at have gennemført den grundlæggende installation.
Fjernbetjeningen virker ikke.	<ul style="list-style-type: none"> – Der er indstillet forskellige kommandoindstillinger for optageren og fjernbetjeningen. Indstil den samme kommandoindstilling (side 82~83). Standard-kommandoindstillingen for optageren og den medfølgende fjernbetjening er 'DVD3'. – Fjernbetjeningens fabrikantkode stilles tilbage til standard, når du udskifter batterierne. Nulstil koden (side 82). – Ret fjernbetjeningen direkte mod føleren på optagerens forside (ikke mod tv'et). – Fjern alle forhindringer mellem optageren og fjernbetjeningen. – Batterierne er svage. Udskift batterierne. – Sæt TV/DVD-knappen på DVD.
Ingen lyd.	<ul style="list-style-type: none"> – Kontroller optagerens audiotilslutning. Læs kapitlet "Grundlæggende optagertilslutninger - Tilslutning af audiokablerne" for nærmere oplysninger. – Indstil Analoge udgang eller Digital udgang korrekt baseret på den enhed, du har tilsluttet optageren. Læs kapitlet "Systemmenu-valgmuligheder - Audio" eller "Systemmenu-valgmuligheder - Audio-udgang" for nærmere oplysninger.

Problem (Generelt)	Løsning
Intet billede.	<ul style="list-style-type: none"> – Tænd dit tv og indstil på den korrekte Video In-kanal for optageren. Du kan gå til kanal 1 på dit tv, og derefter trykke på kanal ned-knappen på dit tv's fjernbetjening, indtil du ser tv-programmet. – Kontroller videotilslutningen mellem optageren og tv'et. – Det kan skyldes, at indstillingen af optagerens video-udgang ikke matches med videotilslutningen. Du kan nulstille optageren som beskrevet nedenfor: <ol style="list-style-type: none"> 1) Afbryd optagerens ~MAINS (lysnetsledning) fra strømforsyningen. 2) Hold ◀◀ på optageren nede, mens du igen tilslutter dens ~MAINS (lysnetsledning) til strømforsyningen.
Der modtages intet tv-signal fra optageren.	<ul style="list-style-type: none"> – Få din antenne eller kabel-tv-signal kontrolleret. – Installer tv-kanalen. Læs kapitlet "Systemmenu-valgmuligheder - Kanal - Auto Preset" for nærmere oplysninger.
Meddelelsen 'Disc contains unknown data' vises.	<ul style="list-style-type: none"> – Denne meddelelse kan blive vist, hvis du isætter en disk, der ikke er afsluttet. DVD+R'er, der ikke er blevet afsluttet, er meget følsomme overfor fingeraftryk, støv, eller snavs. Dette kan forårsage problemer ved optagelse. Gør følgende for at bruge disken igen: <ol style="list-style-type: none"> 1) Sørg for, at diskens overflade er rengjort. 2) Tryk på OPEN CLOSE på optageren for at åbne diskskuffen. 3) Isæt disken, men luk ikke skuffen. 4) Hold knap nummer {5} på fjernbetjeningen nede, indtil skuffen lukkes. Optageren starter reparationsprocessen. 5) Hvis disken gendannes, bliver miniaturebilledet vist. <p>Bemærk følgende:</p> <ul style="list-style-type: none"> – Fejl ved optagelse: Titlen kan mangle. – Fejl ved ændring af titel/miniaturebilledet: Den originale titel/miniature kan være synlig. – Fejl ved afslutning: Disken virker som om, den ikke er blevet afsluttet.
'X' vises nederst på tv-skærbilledet.	<ul style="list-style-type: none"> – Der modtages intet antennesignal for den aktuelle kanal, eller der modtages intet videosignal fra den eksterne indgangskanal (LINE1, LINE2, LINE3, DV). – Kontroller antennetilslutningen. – Kontroller tilslutningen, og tænd den tilsluttede enhed.
Meddelelsen 'NO SIGNAL' vises.	<ul style="list-style-type: none"> – Kontroller, at kablet er forsvarligt forbundet. – Hvis en optagelse laves fra en video-optager, skal du ændre sporing på video-optageren. – Optageren vil ikke altid kunne genkende video-indgangssignalet, hvis dette signal er dårligt eller ikke opfylder relevante standarder.

Fejlfinding (fortsat)

Problem (Afspilning)	Løsning
Disk afspiller ikke.	<ul style="list-style-type: none">– Isæt disken med etiketten vendende opad.– Børesikring er slået til. Læs kapitlet “Tools-menu Valgmuligheder - Access - Lås” for nærmere oplysninger.– Forkert regionskode. DVD'en skal være kodet for ALLE regioner eller Region 2 for at kunne afspilles på optageren.– Der er ingen optagelse på disken, eller det er en forkert disktype. Læs kapitlet “Afspilning fra disk - Diske der kan afspilles” for nærmere oplysninger.– Sørg for, at disken ikke er ridset eller bøjet. Rengør disken eller brug en ny.– Kontroller, om disken er defekt ved at prøve en anden disk.
Billedet er forvrænget eller sort-hvidt ved afspilning.	<ul style="list-style-type: none">– Disken matcher ikke med tv-farvesystem-standarden (PAL/NTSC).– Disken er beskidt. Rens disken.– Nogle gange kan der komme lidt billedforvrængning. Det er ikke en funktionsfejl.
Der er billed- eller lydinterferens med tv-modtagelsen.	<ul style="list-style-type: none">– Få din antenne eller kabel-tv-signal kontrolleret.– Finindstil din tv-kanal. Læs kapitlet “Systemmenu-valgmuligheder - Kanal Manuel Søgning - Finindstilling” for nærmere oplysninger.
Der kommer forvrænget lyd fra en tilsluttet forstærker.	<ul style="list-style-type: none">– Tilslut ikke nogen kabler fra optageren til ‘Phono’-indgangen på din forstærker.– Hvis du afspiller en DTS CD, skal du bruge COAXIAL- eller OPTICAL-DIGITAL AUDIO OUTPUT-stikket på optageren til tilslutte til stereoanlægget eller forstærkeren. Hvis stereoanlægget eller forstærkeren ikke understøtter DTS, kan der opstå forvrænget lyd.
Den optagede DVD kan ikke afspilles på en anden DVD-afspiller.	<ul style="list-style-type: none">– Hvis en optagelse er for kort, er det muligt, at en DVD-afspiller ikke kan registrere den. Bemærk følgende ‘minimale optagetider’. Optageindstilling: {HQ} – 5 minutter, {SP} – 10 minutter, {LSP} – 13 minutter, {LP} – 15 minutter, {EP} – 20 minutter, {SLP} – 30 minutter, {SEP} – 30 minutter.

Problem (Afspilning)	Løsning
<p>Meddelelsen 'Insert recordable disk' vises.</p>	<ul style="list-style-type: none"> - Enten var der ingen disk isat, eller disken, der var isat, kan ikke bruges til optagelser. Isæt en optagelig DVD (DVD+R, DVD+RW, eller Dobbeltlags DVD+R).
<p>Meddelelsen 'Collision' vises.</p>	<ul style="list-style-type: none"> - Timer-optagelsen overlapper med en anden timer-optagelse. - Hvis du ignorerer denne advarsel, starter den programmerede optagelse først med den tidlige starttid. - Ændre informationen for en af de to optagelser. - Slette en af de to optagelser.
<p>Optagelser forløber ikke som planlagt. Der kan ikke laves nye optagelser.</p>	<ul style="list-style-type: none"> - Den tv-kanal, du vil optage, er ikke gemt, eller du valgte det forkerte programnummer. Kontroller de gemte tv-kanaler. - Du skal nulstille timer-optagelsen efter justering af ur-indstillingen. - Du kan ikke bruge optageren til at duplikere materiale belagt med ophavsret (DVD'er eller videobånd) på en optagelig DVD. "COPY PROTECT" bliver vist.
<p>Den forkerte tv-kanal blev dekodet (optaget), efter du programmerede en optagelse med brug af ShowView-systemet.</p>	<ul style="list-style-type: none"> - 'VPS/PDC' er slået til, men 'VPS/PDC-tid' er forkert. Indfør den præcise 'VPS/PDC-tid'. <ol style="list-style-type: none"> 1) Indfør ShowView programmering-nummeret for den ønskede tv-kanal. 2) Tryk på ENTER for at bekræfte. 3) Kontroller kanalnummeret i {Ch.} -indgangsfeltet. Hvis dette ikke svarer til den ønskede tv-kanal, skal du vælge dette indføringsfelt og ændre kanalnummeret. 4) Tryk på ENTER for at bekræfte.
<p>Billedet er uklart, og lysstyrken varierer ved kopiering af DVD Videodiske eller præoptagede videobånd.</p>	<ul style="list-style-type: none"> - Det sker, hvis du prøver at kopiere DVD'er eller videobånd, der er kopibeskyttede. Selvom billedet på tv'et er fint, er optagelsen på den optagelige DVD fejlbehæftet. Denne interferens er uundgåelig med kopibeskyttede DVD'er eller videobånd. - Den optagelige DVD har en begrænset optagelevetid, brug en ny disk til optagelse.

Ofte stillede spørgsmål

Hvilken type disk skal jeg bruge til optagelse?

Du kan kun optage på DVD+R, DVD+RW eller DVD+R DL. DVD+R/RW er de mest kompatible optagelige DVD-formater på markedet i dag. De er fuldt kompatible med de fleste af de eksisterende DVD Video-afspillere og DVD-ROM-drev i computere.

Hvad er kapaciteten for en DVD+R og DVD+RW -disk?

4,7 GB eller svarende til 6 CD'er. Du kan kun gemme en times optagelse på en enkelt disk ved den højeste kvalitet (DVD-standard) og ca. 8 timers optagelse ved den laveste kvalitet (VHS-standard).

Hvad er forskellen på DVD+R og DVD+RW?

DVD+R er "optagelig" og DVD+RW kan "slettes" og "er skrivbar - der kan skrives på den flere gange". Med en DVD+R kan du optage flere sessioner på den samme disk. Men når disken er fyldt, kan du ikke optage mere på disken. Med DVD+RW'en kan du optage over den samme disk utallige gange.

Hvad er DV IN-stik?

DV (Digital Video) IN-stikket på optageren er et i.LINK-kompatibelt indgangsstik. Du kan tilslutte en camcorder udstyret med DV til optageren med brug af et enkelt DV-kabel, så du kan kopiere digital video, digital audio og data.

- Optageren er kun kompatibel med DV-format (DVC-SD) camcordere. Digitale satellit-tunere og Digitale VHS-video-optagere er ikke kompatible.
- Du kan ikke tilslutte mere end en DV-camcorder ad gangen til optageren.
- Du kan ikke betjene optageren fra eksternt udstyr tilsluttet via DV IN-stikket.
- Det er ikke muligt at optage indholdet fra optageren til din DV-camcorder via DV IN-stikket.

Kan jeg kopiere et VHS-bånd eller en DVD fra en eksternt afspiller?

Ja, men kun hvis VHS-båndet eller DVD'en ikke er kopibeskyttet.

Hvad er titler og kapitler?

En DVD-disk indeholder titler og kapitler, der ligner titler og kapitler i en bog. En titel er ofte en hel film og er opdelt i kapitler eller individuelle sekvenser fra filmene.

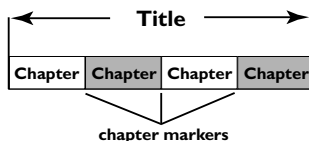

Programmer optages som en enkelt titel. De kan bestå af et kapitel eller nogle få kapitler inden for en titel, afhængigt af optageindstillingerne.

Hvordan opsætter jeg titler og kapitler?

Optageren opretter automatisk en ny titel, hver gang du starter en ny optagelse. Du kan derefter tilføje kapitler til disse optagelser manuelt eller få dem indsat automatisk med specifikke intervaller.

Hvad gør "afslutning" af en disk?

Afslutning af en disk låser disken, så den ikke længere kan optages. Dette er kun nødvendigt for DVD+R. Den vil derefter være kompatibel med stort set enhver DVD-afspiller. For at lukke en disk uden at afslutte den, skal du bare stoppe optagelse og udkaste disken. Du vil stadig kunne optage på disken, hvis der er lagerplads til flere optagelser.

Hvor god er kvaliteten af optagelsen?

Der kan vælges blandt flere billedkvalitetsniveauer, fra "HQ" (1 times optagelse ved høj kvalitet) til "SEP" (8 timers optagelse i VHS-kvalitet) på en optagelig DVD.

Recording Mode	Hours of recordings can be stored on the HDD or an empty DVD recordable disc.			
	HDD		DVD+R/ DVD+RW	DVD+R Double Layer
HQ (high quality)	31	47	1	1hr 55mins
SP (standard mode)	62	95	2	3hrs 41mins
LSP	78	119	2.5	4hrs 37mins
LP	94	143	3	5hrs 32mins
EP	125	191	4	7hrs 23mins
SLP	157	287	6	11hrs 05mins
SEP (long duration)	250	400	8	14hrs 48mins

Afslutte: En proces, der gør afspilning af en optaget DVD±R eller CD-R mulig på en enhed, der kan afspille den type medier. Du kan afslutte DVD±R på denne enhed. Efter afslutning bliver disken-kun afspilning, og du kan ikke længere optage eller redigere på disken.

Analog: Lyd, der ikke er omsat til tal. Analog lyd varierer, mens digital lyd har specifikke numeriske værdier. Disse stik sender audio gennem to kanaler, venstre og højre.

AUDIO OUT-stik: Røde og hvide stik på bagsiden af systemet, der sender audio til et andet system (tv, stereo osv.).

Digital: Lyd, der er blevet omsat til numeriske værdier. Digital lyd er tilgængelig, når du bruger DIGITAL AUDIO OUT COAXIAL- eller OPTICAL-stikkene. Disse stik sender audio gennem flere kanaler, i stedet for kun to kanaler, som det er tilfældet med analoge.

Diskmenu: Et skærbilleddisplay forberedt til valg af billeder, lyde, undertekster, multivinkler osv. optaget på en DVD.

Dolby Digital: Et surroundsystem udviklet af Dolby Laboratories, der indeholder op til 6 kanaler med digital audio (venstre og højre for, venstre og højre surround, center og subwoofer).

DTS: Digital Theatre Systems; Denne teknologi opfylder multikanals surroundsound. Bagkanalen er stereo, og der er en adskilt subwooferkanal i dette format. Der opnås god kanal separation, fordi alle kanal dataene optages adskilt. Der er kun lidt forringelse, fordi al kanaldatabearbejdning er digital.

Formatforhold: Det lodret/vandrette forholdet for et billede. Det vandrette/ lodrette forhold for traditionelle tv'er er 4:3, og for bredformat-tv'er er det 16:9.

HDD (Harddiskdrev): Det er en massedata lager-enhed, som bruges i computere osv. Disker er flade, cirkelformede, stive plader dækket med et tyndt magnetisk medium. Magnetiske hoveder optager data på diskene i hastig omdrejning. Dette muliggør læsning og skrivning af store mængder data ved høj hastighed.

JPEG: Et meget almindeligt digitalt stillbilled-format. Det er et komprimeringsystem for stillbilleddata defineret af Joint Photographic Expert Group med en kun mindre forringelse af billedkvaliteten på trods af dets høje komprimeringsforhold.

Kapitel: Afsnit af et billede eller et musikstykke på en DVD, der er mindre end titler. En titel er sammensat af flere kapitler. Hvert kapitel tildeles et kapitelnummer, hvilket gør det muligt for dig at finde det ønskede kapitel.

MP3: Et filformat med et lyd-data-komprimerings system. "MP3" er forkortelse for Motion Picture Experts Group 1 (eller MPEG-1) Audio Layer 3. Ved at bruge MP3-formatet kan en CD-R eller CD-RW indeholde ca. 10 gange flere data end en almindelig CD.

MPEG: Motion Picture Experts Group. En samling komprimeringsystemer til digital audio og video.

PBC: Afspilningskontrol. Refererer til signalet optaget på video CD'er eller SVCD'er til kontrol af afspilning. Ved at bruge menu-skærbilleder optaget på en Video CD eller SVCD, der understøtter PBC, kan du bruge interaktiv afspilning og søgning.

PCM: Pulse Code Modulation. Et digitalt audio kodingsystem.

Progressive Scan: Progressive scan viser det dobbelte antal enkeltbilleder pr. sekunder i forhold til et almindeligt tv-system. Den giver højere billed opløsning og kvalitet.

Regionskode: Et system, der kun tillader afspilning af diske i den udpegede region. Denne enhed afspiller kun diske, der har kompatible regionskoder. Du kan finde regionskoden for din enhed ved at se på produktetiketten. Nogle diske er kompatible med mere end en region (eller ALLE regioner).

S-Video: Giver et tydeligt billede ved at sende separate signaler for luminans og farve. Du kan kun bruge S-Video, hvis dit tv har et S-Video In-stik.

Titel: Det længste afsnit af et film- eller musik stykke på DVD. Hver titel tildeles et titel nummer, så du kan finde den ønskede titel.

VIDEO OUT-stik: Gult stik på bagsiden af systemet, der sender DVD-billedvideoen til et tv.

Displaypanel-symboler/meddelelser

Følgende symboler/meddelelser kan blive vist på dit optagerdisplay.

- **0000**
Multifunktionsdisplay/tekstlinje
 - Titel/spornummer
 - Samlet/forløbet/resterende titel/sportid
 - Disk/titelnavn
 - Fejl eller advarselsmeddelelser
 - Yderligere information vedrørende disken
 - Tv-kanalnummer eller videokilde
 - Ur (det vises i standby-indstilling).
 - Tv-programtitel
- ◆ **DVD**
Optisk disk er den aktuelle aktive kilde.
- ◆ **⌚**
En timer-optagelse er blevet programmeret eller er aktiv.
- ◆ **TV**
Modtager indgangssignalet fra LINE3/DECODER Scart.
- ◆ **DIRECT**
Direkte optagelse er i gang.
- ◆ **SAT**
Optageren er forberedt til satellit optagelse.
- ◆ **PROGRESSIVE**
Video-udgangen er i progressive scan-kvalitet.
- ◆ **HDD**
Harddisk er den aktuelle aktive kilde.
- ◆ **⌂LOCKE⌂**
Diskskuffen kan ikke åbnes eller lukkes som følge af en mekanisk forhindring.
- ◆ **CHAPTER FULL**
Det maksimale antal kapitler pr. titel/disk er blevet nået. Det maksimale antal kapitler pr. titel er 99, og 255 pr. disk.
- ◆ **COMPATIBLE**
Optageren er i gang med ændringer for at gøre disken DVD-kompatibel.
- ◆ **CLOSE**
Diskskuffen lukkes.
- ◆ **COPY PROTECT**
Den DVD/videokassette, du forsøgte at kopiere, er kopibeskyttet.
- ◆ **DISC ERR**
Der opstod en fejl ved skrivning af titlen. Hvis dette sker ofte, skal du rengøre disken eller brug en ny.
- ◆ **DISC FULL**
Disk er fyldt. Der er igen lagerplads til nye optagelser.
- ◆ **DISC UPDATE**
Hele disken slettes.
- ◆ **DISC WARN**
Der opstod en fejl ved skrivning af titlen. Optagelsen fortsætter, men fejlen bliver sprunget over.
- ◆ **EMPTY DISC**
Den isatte disk er ny eller er blevet helt slettet (ingen optagelser).
- ◆ **EMPTY TITLE**
Der blev valgt en tom titel.

Displaypanel-symboler/meddelelser (fortsat)

- ◆ *FINALISE*
DVD+R-disken afsluttes. Statuslinjen på LED-displayet viser status for afslutningsprocessen.
- ◆ *INFO DVD*
Information om den isatte DVD vises på tv'et.
- ◆ *INFO WRITE*
 - Efter den første optagelse er blevet godt gennemført på en ny disk, oprettes menustrukturen.
 - Opdatering af disk udføres, efter redigeringen er gennemført.
- ◆ *INSTALL*
Efter den automatiske kanalsøgning vises menuen til indstilling af tid/dato på tv'et.
- ◆ *IS THE TV ON?*
Optageren er i øjeblikket i første installation-indstilling. Tænd tv og optager, læs kapitlet 'Installation og opsætning' i betjeningsvejledningen.
- ◆ *LOAD*
Disk genkendes af optageren.
- ◆ *MENU UPDATE*
Efter en korrekt optagelse, opdateres listen over diskindhold.
- ◆ *NO DISC*
Der er ikke isat en disk. Hvis en disk er blevet isat, er det muligt, at disken ikke kan læses.
- ◆ *NO SIGNAL*
Intet signal eller dårlig signalstyrke.
- ◆ *OPEN*
Diskskuffen åbnes.
- ◆ *PAL*
En disk med PAL-optagelser er blevet isat, og der blev gjort et forsøg på at optage et NTSC-signal. Isæt en ny disk eller brug en disk, der indeholder NTSC-optagelser.
- ◆ *PHOTO MMM/NNN*
Nummer på det aktuelle foto (for Foto-indstilling). MMM repræsenterer rækkefølgen for det aktuelle foto, NNN repræsenterer det samlede antal fotos i albummet. Hvis antallet overskrider 999, bliver '999' vist i stedet.
- ◆ *POST FORMAT*
Disken forberedes, efter menustrukturen er blevet oprettet.
- ◆ *POWER OFF*
Optageren er blevet slukket.
- ◆ *PROTECTE*
Titlen er kopibeskyttet og kan ikke optages.
- ◆ *OPTAGELSE*
En optagelse er i øjeblikket i gang.
- ◆ *SONY DVD*
Optageren er blevet tændt.
- ◆ *UNRECORDABLE*
En disk med NTSC-optagelser er blevet isat, og der blev gjort et forsøg på at optage et PAL-signal. Isæt en ny disk eller brug en disk, der indeholder PAL-optagelser.
- ◆ *VCD*
Der er sat en VCD er i optageren.
- ◆ *BUSY*
Vent, indtil denne meddelelse forsvinder. Optageren er i gang med at bearbejde en betjening.

Specifikationer

Disktyper

- Optagelse: DVD+R Dobbeltlags DVD+R, DVD+RW
- Afspilning: DVD Video, MP3-CD, CD-R/CDRW, Video CD/SVCD, DVD+R/+RW, DVD-R/-RW (video-indstilling og afsluttet), Billed-CD, Audio CD

Video-optagelse

- Optagesystem: PAL
- Komprimeringsformater: MPEG2, MPEG1
- Audiokomprimering: Dolby Digital

Video-afspilning

- Komprimeringsformater: MPEG2, MPEG1
- Videodisk-afspilningssystem: NTSC, PAL

Audio-afspilning

- Komprimeringsformater: Dolby Digital, MP3, MPEG2 Multichannel, PCM
- MP3-bithastigheder: 32-256 kbps og VBR

Lagermedier

- Harddisk-kapacitet:
 - RDR-HX717: 160 GB
 - RDR-HX919: 250 GB
- Forbedret HDD-optagelse: 'Live Cache', Chasing-afspilning

Tuner/Modtagelse/Overførsel

- Tv-system: PAL, SECAM
- Antenne-indgang: 75 ohm koaksial (IEC75)

Tilslutningsmuligheder

- Bag-tilslutninger
 - Antenne-indgang
 - Antenne-udgang
 - LINE1-TV (CVBS, S-Video/RGB-udgang)
 - LINE3/DECODER (CVBS, S-Video/RGB-indgang)
 - Component Video-udgang Progressive
 - S-Video-udgang
 - Video-udgang
 - Audio venstre/højre udgang
 - Digital audio-udgang (koaksial/optisk)
 - G-LINK (del af GUIDE Plus+)
- For-tilslutninger
 - DV-indgang (i.LINK)
 - S-Video-indgang
 - Video-indgang
 - Audio venstre/højre indgang

Praktisk

- Forbedret Programmering/Timer:
 - Automatisk satellit-optagelse
 - Man-fre/ugentlig gentag-program
 - Manuel timer
 - One Touch-optagelse
 - VPS/PDC-optagekontrol
 - ShowView
 - Infrarød Set-Top-boks kontrol
- Programmerbare begivenheder: 25
- Disc Library: Op til 9.000 titler og 999 diske
- Beskyttelse af børn: børnesikring
- Ur: Smart Clock
- Digital styring af indhold: Digital Photo Manager*
 - *Bemærk: Walmart photo application (USA) og HP Memories (USA) understøttes ikke.
- Nem at installere: Følg TV, Automatisk installation
- Elektronisk programmeringsguide: GUIDE Plus+

Strøm

- Strømforsyning: 220-240 V vekselstrøm, 50/60 Hz
- Strømforbrug
 - RDR-HX717: 30 W
 - RDR-HX919: 35 W

Kabinet

- Mål (BxHxD): 430 x 85 x 340 mm
- Nettovægt: 5,1 kg

Generelt

- Driftstemperatur: 5 °C til 35 °C
- Luftfugtighed ved drift: 25% til 80%
- Medfølgende tilbehør
 - Antennekabel (1)
 - Fjernbetjening (1)
 - R6-batterier (størrelse AA) (2)
 - G-LINK-kabel (1)

Specifikationer og design kan ændres uden forudgående varsel.

Sony  line <http://www.sony-europe.com>

Sony Corporation Printed in Sweden