

Házimozirendszer

Kezdeti lépések

A BLUETOOTH funkció

Lejátszási lehetőségek

További információk

FIGYELMEZTETÉS

A készüléket nem szabad több oldalról zárt térben elhelyezni és működtetni (pl. könyvszekrényben vagy beépített fűlkében).

A tűzveszély megelőzése érdekében ne takarja el a készülék szellőzőnyílásait újságpapírral, terítővel, függönnyel stb. Ne tegye ki a készüléket nyílt láng (például égő gyertya) hatásának.

A tüzeset és az áramütés elkerülése érdekében óvja a készüléket a rácspepenő és ráfröccsenő víztől, és soha ne tegyen folyadékkal teli edényt, például virágvázát a készülékre.

Az egység mindaddig áram alatt van, amíg a tápkábel csatlakozóját nem húzza ki a konnektorból, még akkor is, ha maga az egység kikapcsolt állapotban van.

A hálózati csatlakozóval választhatja le az egységet a hálózatról, ezért könnyen hozzáférhető hálózati aljzathoz csatlakoztassa az egységet. Ha bármilyen rendellenességet észlel az egység működésében, azonnal húzza ki a konnektorból.

Az elemeket vagy az elemekkel ellátott eszközt ne helyezze el olyan helyen, ahol sugárzó hőnek, például napfénynek vagy tűznek vannak kitéve.

Csak beltéri használatra.

Megjegyzés a vásárlók számára: a következő információk csak az európai uniós irányelveket alkalmazó országokban eladott berendezésekre érvényesek.

Ezt a terméket a Sony Corporation (címe: 1-7-1 Konan Minato-ku Tokyo, 108-0075 Japan) gyártotta vagy gyárttatta. A termék európai uniós rendelkezéseknek való megfelelésével kapcsolatos kérdéseket címezze a hivatalos képviselőnek (Sony Deutschland GmbH, címe: Hedelfinger Strasse 61, 70327 Stuttgart, Germany). A szervizeléssel vagy garanciával kapcsolatos ügyekben forduljon a különálló szerviz- vagy garanciadokumentumokban megadott címekhez.



A Sony Corp. ezennel kijelenti, hogy ez a berendezés megfelel az 1999/5/EK irányelv alapvető követelményeinek és egyéb ide vonatkozó előírásainak. A részletekért keresse fel a következő URL-címet:
<http://www.compliance.sony.de/>



**Feleslegessé vált
elektromos és
elektronikus
berendezések
hulladékként
való eltávolítása
(az Európai
Unióra és egyéb,
szelektív**

hulladékgyűjtési rendszerrel rendelkező európai országokra érvényes)

Ez a szimbólum a készüléken vagy a csomagolásán azt jelzi, hogy a terméket ne kezelje háztartási hulladékként. Kérjük, hogy az elektromos és elektronikai hulladék gyűjtésére kijelölt gyűjtőhelyen adja le. A feleslegessé vált termék helyes kezelésével segít megelőzni a környezet és az emberi egészség károsodását, amelyet a hulladékok nem megfelelő kezelése okozhat. Az anyagok újrahasznosítása segít a természeti erőforrások megőrzésében is. A termék újrahasznosításával kapcsolatos további információkért forduljon a helyi illetékes szervekhez, a helyi hulladékgyűjtő szolgáltatóhoz vagy ahhoz az üzlethez, ahol a terméket megvásárolta.



**A kimerült
elemek
kiszélejtése
(az Európai Unió
tagállamaiban
és olyan európai
országokban,
amelyekben**

szelektív hulladékgyűjtési rendszer működik)

Ez a jelölés az elemen vagy annak csomagolásán arra figyelmeztet, hogy az elemet ne kezelje háztartási hulladékként.

Egyes elemeken ez a jelzés vegyjellel együtt van feltüntetve. A higany (Hg) vagy ólom (Pb) vegyjele akkor van feltüntetve, ha az elem több mint 0,0005% higanyt vagy több mint 0,004% ólmot tartalmaz.

A feleslegessé vált elemek helyes kezelésével segít megelőzni a környezet és az emberi egészség károsodását, amelyet a hulladékok nem megfelelő kezelése okozhat. Az anyagok újrahasznosítása segít a természeti erőforrások megőrzésében is.

Olyan termékek esetén, ahol biztonsági, hatékonysági és adatkezelési okok miatt állandó kapcsolat szükséges a beépített elemekkel, az elemek eltávolításához szakember szükséges. Az elemek szakszerű kezelése érdekében hasznos élettartamuk végén adja le őket a megfelelő hulladékgyűjtő vagy újrahasznosító telepen.

Egyéb elemek esetén olvassa el az elemek biztonságos kicserélésére vonatkozó részt. Az elemeket adja le a megfelelő gyűjtőhelyen újrahasznosítás céljából.

A termék vagy az elemek újrahasznosításával kapcsolatos további információkért forduljon a helyi illetékes szervekhez, a helyi hulladékgyűjtő szolgáltatóhoz vagy ahhoz az üzlethez, ahol a terméket megvásárolta.

Óvintézkedések

Biztonság

- Ha bármilyen szilárd anyag vagy folyadék kerül a rendszerbe, húzza ki a hálózati csatlakozóvezetékét, és forduljon szakemberhez.
- Ne másszon fel a rúdhangsugárzóra vagy a mélysugárzóra, mert leeshet és megsérülhet, vagy a rendszer sérülését okozhatja.

Áramforrások

- A rendszer használatbavétele előtt ellenőrizze, hogy a készülék üzemi feszültsége megegyezik-e a készülék használatának helyén rendelkezésre álló hálózati feszültséggel. Az üzemi feszültség a rúdhangsugárzó hátoldalán, az adattáblán van feltüntetve.
- Ha hosszú ideig nem használja a rendszert, húzza ki a hálózati csatlakozót a hálózati aljzataból (konnektorból). A hálózati tápkábel kihúzásakor mindig a csatlakozódugót, soha ne a kábelt húzza.
- A csatlakozó egyik érintkezője biztonsági okokból szélesebb, mint a másik, ezért csak egy irányban illeszthető be a fali csatlakozóba. Ha nem tudja megfelelően beilleszteni a csatlakozódugót, vegye fel a kapcsolatot a Sony márkakereskedővel.
- A hálózati tápkábel cseréjét kizárólag szakszerviz végezheti.

Felmelegedés

Működés közben a rendszer felmelegszik, ez azonban nem hibajelenség. Ha a rendszert hosszabb időn keresztül nagy hangerőn üzemelteti, akkor a rendszer hátulja és az alja jelentősen felmelegszik. Az égési sérülések elkerülése érdekében ne érintse meg a rendszert.

Elhelyezés

- Úgy helyezze el a rendszert, hogy a levegő szabadon áramolhasson körülötte, máskülönben túlmelegedhet, és csökkenhet az élettartama.
- A rendszert ne helyezze fűtőtest közelébe, illetve olyan helyre, ahol közvetlen napfénynek, túlzott pornak vagy ütődésnek van kitéve.
- Ne helyezzen semmit a rúdhangsugárzó hátuljához, mert eltakarhatja a szellőzőnyílásokat, és így a készülék meghibásodhat.
- Ha ezt a rendszert tv-készülékkel, videomagnóval vagy kazettás magnóval együtt használja, akkor az zajokat vagy a képminőség romlását okozhatja. Ebben az esetben helyezze a rendszert távolabb a tv-készüléktől, videomagnótól vagy kazettás magnótól.
- Legyen óvatos, ha a rendszert védőbevonattal (gyanta, olaj, fényező stb.) kezelt felületre állítja, mert foltosodás vagy elszíneződés léphet fel rajta.
- Ügyeljen arra, hogy a rúdhangsugárzó vagy a mélysugárzó sarkai ne okozzanak sérüléseket.

Működés

Más berendezések csatlakoztatása előtt kapcsolja ki a rendszert, és húzza ki a tápkábel csatlakozóját a konnektorból.

Elszíneződés egy közeli tv-képernyőn

Bizonyos típusú tv-készülékeken elszíneződés tapasztalható.

Elszíneződés esetén...

Kapcsolja ki a tv-készüléket, majd 15–30 perc múlva kapcsolja be újra.

Elszíneződés újbóli előfordulása esetén...

Helyezze a rendszert távolabb a tv-készüléktől.

A készülék tisztítása

A rendszert puha, száraz kendővel tisztítsa. A tisztításhoz soha ne használjon súrolószivacsot, súrolószert vagy oldószert, például alkoholt vagy benzint.

Ha a rendszerrel kapcsolatban bármilyen kérdése vagy problémája merül fel, keresse fel a legközelebbi Sony márkakereskedőt.

Szerzői jogok

A modell Dolby* Digital Surround System rendszert tartalmaz.

* A készülék gyártása a Dolby Laboratories engedélyével történt. A Dolby és a dupla D szimbólum a Dolby Laboratories hivatalos védjegye.

A BLUETOOTH® szó és az emblémák a Bluetooth SIG, Inc. bejegyzett védjegye, és a Sony Corporation ezeket a jelzéseket licenc alapján használja.

Az N jel az NFC Forum, Inc. védjegye vagy bejegyzett védjegye az Amerikai Egyesült Államokban és más országokban.

Az Android a Google Inc. védjegye.

A „PLAYSTATION®” a Sony Computer Entertainment Inc. bejegyzett védjegye.

A „WALKMAN” és a „WALKMAN” embléma a Sony Corporation bejegyzett védjegye.

Minden más védjegy és védett név a vonatkozó tulajdonosokhoz tartozik.

A BLUETOOTH vezeték nélküli technológia

Támogatott BLUETOOTH-verziók és -profilok

A profil a különféle BLUETOOTH-termékek képességeinek szabványos készlete. A rendszer által támogatott BLUETOOTH-verziókat és -profilokat a „Műszaki adatok” (25. oldal) fejezet sorolja fel.

Megjegyzések

- Ahhoz, hogy használni tudja a BLUETOOTH funkciót, a csatlakoztatandó BLUETOOTH-eszköznek ugyanazt a profilt kell támogatnia, mint ennek a rendszernek. Még ha az eszköz ugyanazt a profilt támogatja is, a funkciók eltérőek lehetnek az adott BLUETOOTH-eszköz specifikációja miatt.
- Előfordulhat, hogy az audiolejátszás ezen a rendszeren a BLUETOOTH vezeték nélküli technológia sajátosságai miatt késik a BLUETOOTH-eszközön történő lejátszáshoz képest.

Tényleges kommunikációs tartomány

A BLUETOOTH-eszközöket egymástól hozzávetőleg 10 méteres távolságon belül kell használni (úgy, hogy ne legyen köztük akadály).

A tényleges kommunikációs tartomány a következő esetekben kisebb is lehet.

- Ha személy, fémből készült tárgy, fal vagy más akadály van az egymással BLUETOOTH-kapcsolatban álló eszközök között
- Olyan helyen, ahol vezeték nélküli LAN üzemel

- Használatban lévő mikrohullámú sütők környékén
- Olyan helyen, ahol más elektromágneses sugárzás fordul elő

Más eszközök hatása

A BLUETOOTH-eszközök és a vezeték nélküli LAN (IEEE 802.11b/g) ugyanazt a frekvenciasávot (2,4 GHz) használják. Ha BLUETOOTH-eszközét egy vezeték nélküli LAN-nal működni képes eszköz közelében használja, elektromágneses interferencia léphet fel.

Ez pedig kisebb adatátviteli sebességet és zajt okozhat, és akár a csatlakozást is megakadályozhatja. Ilyen esetben próbálkozzon a következőkkel:

- Akkor próbálja meg csatlakoztatni ezt a rendszert és a BLUETOOTH-os mobiltelefont, illetve a BLUETOOTH-eszközt, amikor legalább 10 méterre van a vezeték nélküli LAN-t használó berendezéstől.
- Ha BLUETOOTH-eszközét 10 méternél közelebb használja, kapcsolja ki a vezeték nélküli LAN-t használó berendezést.

Hatás más eszközökre

A rendszer által sugárzott rádióhullámok zavarhatják egyes orvosi berendezések működését. Mivel ez rendellenes működést okozhat, a rendszert, a BLUETOOTH-os mobiltelefonokat és a BLUETOOTH-eszközöket mindig kapcsolja ki a következő helyeken:

- Kórházban, vonaton, repülőgépen, benzinkútnál, tovább minden olyan helyen, ahol gyúlékony gázok lehetnek jelen
- Automata ajtók és tűzjelzők közelében

Megjegyzések

- Ez a rendszer olyan biztonsági funkciókkal rendelkezik, amelyek megfelelnek a BLUETOOTH technológiát használó kommunikáció során biztonságot nyújtó BLUETOOTH-specifikáció előírásainak. Előfordulhat azonban, hogy ez a biztonság a tartalomtól és más tényezőktől függően nem elegendő, ezért mindig legyen óvatos, amikor BLUETOOTH technológiát használva kommunikál.
- A Sony semmilyen módon nem tehető felelőssé a BLUETOOTH technológiát használó kommunikáció során bekövetkező információkiszivárgásból eredő károkért és egyéb veszteségekért.
- A BLUETOOTH-kommunikáció nem feltétlenül garantált minden, az ezzel a rendszerrel azonos profilú BLUETOOTH-eszközzel.
- A rendszerhez csatlakoztatott BLUETOOTH-eszközöknek meg kell felelniük a Bluetooth SIG, Inc. által előírt BLUETOOTH-specifikáció követelményeinek, és erről tanúsítvánnyal kell rendelkezniük. De még akkor is, ha egy eszköz teljesíti a BLUETOOTH-specifikáció követelményeit, előfordulhatnak olyan esetek, amikor a BLUETOOTH-eszköz specifikációja vagy jellemzői lehetetlenné teszik a csatlakozást, vagy más vezérlő módszereket, megjelenítést, illetve működést eredményeznek.
- A rendszerhez csatlakoztatott BLUETOOTH-eszköztől, a kommunikációs környezettől és a körülményektől függően zaj jelentkezhethet, illetve megszakadhat a hang.

Tartalomjegyzék

Óvintézkedések	4
A BLUETOOTH vezeték nélküli technológia	5
Kezdeti lépések	
Kicsomagolás	8
Részek és kezelőszervek	9
Televízió, lejátszó stb. csatlakoztatása	11
A rendszer elhelyezése	13
A hálózati csatlakozóvezeték csatlakoztatása	15
A csatlakoztatott berendezés hangkimenetének beállítása	15
Automatikus készenlét funkció	15
A BLUETOOTH funkció	
A BLUETOOTH használata	16
Lejátszási lehetőségek	
A rendszer működtetése a mellékelt távvezérlővel	20
Egy csatlakoztatott tv vezérlése	21
Az akkumulátor cseréje	22
További információk	
Hibaelhárítás	23
Műszaki adatok	25
Tárgymutató	27

Kicsomagolás

- Mélysugárzó (1)



- Rúdhangsugárzó (1)

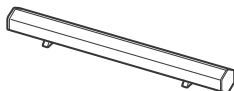

- Televízió optikai digitális vezetéke (1)

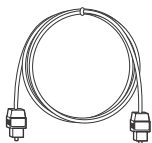

- Hálózati csatlakozóvezeték (1)
- Távvezérlő (RM-ANU191) (1)

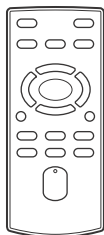

- Kezelési utasítás (1 db)
- Jótállás (1)

Részek és kezelőszervek

További információ a zárójelben megadott oldalakon található.

Rúdhangsugárzó

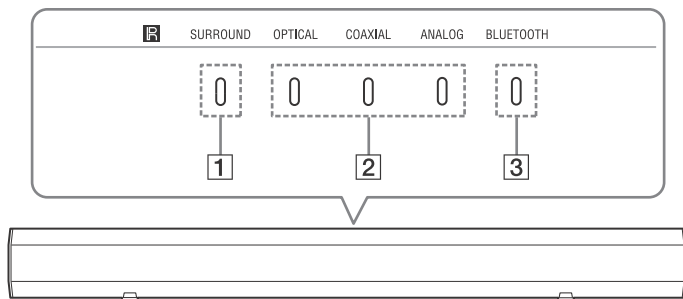

- 1 SURROUND jelző (20. oldal)
- 2 Bemenetjelzők (20. oldal)
OPTICAL
COAXIAL
ANALOG
- 3 BLUETOOTH jelző (16. oldal)

távvezérlő

Ez a rész a mélysugárzó és a rúdhangsugárzó gombjainak működését részletezi. A csatlakoztatott berendezések működtetésére szolgáló gombokkal kapcsolatos részletekért lásd a 20. oldal. oldalon.

Megjegyzés

- A távvezérlőt irányítsa a rúdhangsugárzó előlapjának közepére.

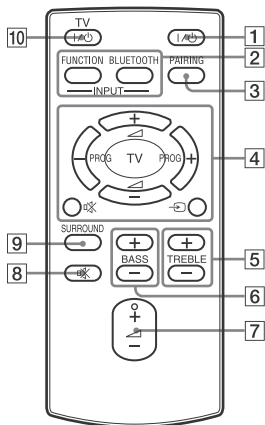

- * A ◀ + gombon egy tapintópont található. Működtetés közben segítségként használja a pontot.

- 1 I/⏻ (be/készenlét)
- 2 INPUT
FUNCTION
BLUETOOTH
- 3 PAIRING

- 4 TV (csak Sony TV-készülék esetén)



- 5 TREBLE +/-

- 6 BASS +/-

- 7 ◀ +* / -

- 8 🔊

- 9 SURROUND

- 10 TV I/⏻ (csak Sony TV-készülék esetén)

Megjegyzés

- A távvezérlő első alkalommal történő használata előtt távolítsa el az akkumulátortartón található szigetelőlapot.

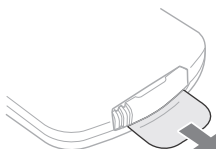

- A távvezérlőben gyárilag telepített akkumulátor található.
- A TV-működtető gombok csak Sony TV-készülékekkel működnek.

Televízió, lejátszó stb. csatlakoztatása

Helyezze be a hálózati csatlakozóvezeték csatlakozóját teljesen.

A tv-készülék, a lejátszó és más berendezések csatlakoztatása

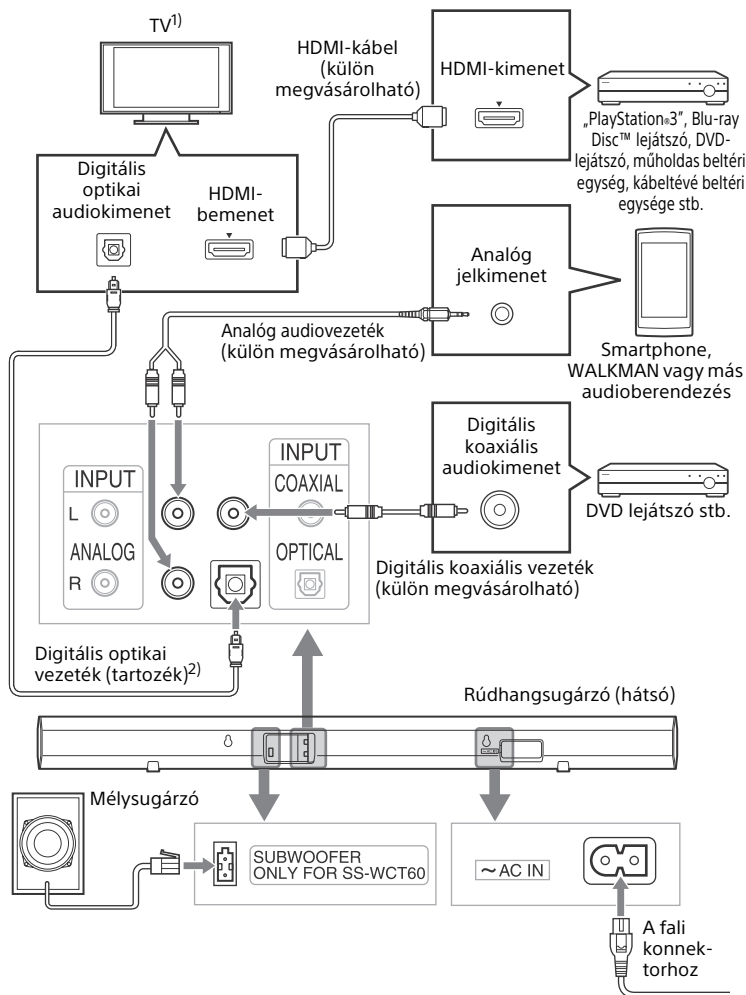

folytatás

- 1) Ha a TV-készülék nem rendelkezik digitális optikai audiokimenettel, lásd a következő részt: „Digitális optikai audiokimenettel nem rendelkező TV-készülék csatlakoztatása”.
- 2) A digitális optikai vezetéknek (mellékelt) a rúdhangsugárzón lévő OPTICAL aljzathoz való csatlakoztatásakor távolítsa el a védőtokot az OPTICAL aljzatról.

Digitális optikai audiokimenettel nem rendelkező TV-készülék csatlakoztatása

Ha a TV-készülék nem rendelkezik az audiokimeneti aljzattal kompatibilis fejhallgató-csatlakozóval, ellenőrizze az audiokimeneti beállításokat. Részletekért nézze meg a tv-készülékhez kapott kezelési útmutatót.

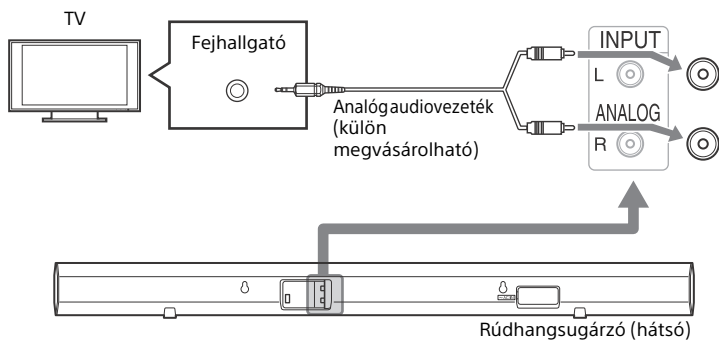

A rendszer elhelyezése

Az alábbi ábrákon a rúdhangsugárzó elhelyezését illusztráló példák láthatók.

Megjegyzés

- A rúdhangsugárzó helyének kiválasztásakor ügyeljen rá, hogy ne zárja el a rúdhangsugárzó hátlapján lévő szellőzőnyílásokat.

A rúdhangsugárzó üzembe helyezése

- A rúdhangsugárzó elhelyezése állványon

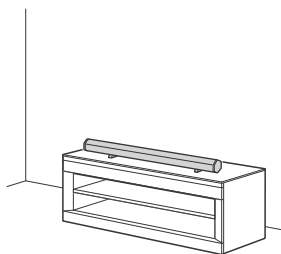

- A rúdhangsugárzó elhelyezése a falon (14. oldal)

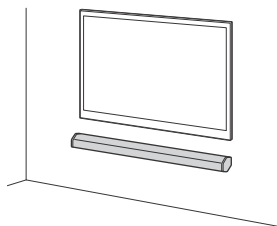

Megjegyzés a mélysugárzó elhelyezéséhez

Úgy helyezze el a mélysugárzót, hogy a hátlapja legalább tíz centiméterre legyen a faltól.

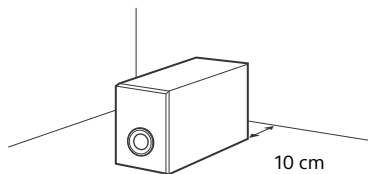

A talpak eltávolítása

Ha a rúdhangsugárzót enyhén felfelé nézve vagy egy falra helyezi el, akkor lent jelzett módon távolítsa el a rúdhangsugárzó alján lévő két talpat.

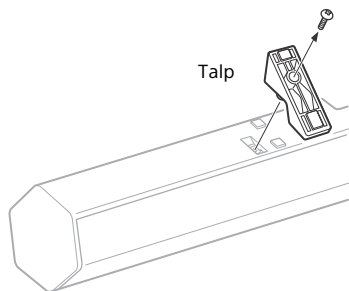

Megjegyzés

- Ha a rúdhangsugárzót enyhén felfelé nézve a talpak nélkül helyezi el, akkor ügyeljen rá, hogy a szellőzőnyílásokat ne takarja el szőnyeggel vagy más anyaggal.

A rúdhangsugárzó elhelyezése a falon

A rúdhangsugárzót a falra is fel lehet szerelni.

Megjegyzések

- Az építőanyagoknak és a falvastagságnak megfelelő csavarokat használjon. Mivel a gipszkartonfalak különösen gyengék, a csavarokat biztonságos módon a fal gerendáiba hajtsa be. A rúdhangsugárzót a fal függőleges, egyenes felületű, megerősített részére szerelje.
- Bízsa a szerelést a Sony márkakereskedőre vagy egy jóváhagyott alvállalkozóra, és a felszerelés során fordítson különös figyelmet a biztonságra.

- A Sony nem felelős a nem megfelelő felszerelésből, falvastagságból, csavar rögzítésből vagy természeti csapásból stb. eredő balesetekért és károkat.

1 Készítse elő a rúdhangsugárzó hátulján található furatokba illeszkedő (külön megvásárolható) csavarokat.

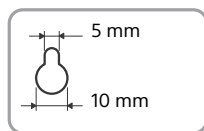
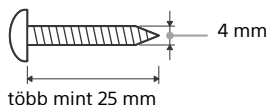

Furat a rúdhangsugárzó hátulján

2 Hajtsa a csavarokat a falba.

A csavaroknak 7–8 mm-re ki kell állniuk.

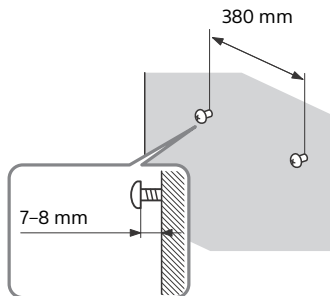

3 Függesse a rúdhangsugárzót a csavarokra.

Illessz a rúdhangsugárzó hátulján lévő furatokat a csavarokhoz, és függesse fel a rúdhangsugárzót a két csavarra.

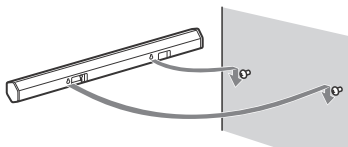

A hálózati csatlakozóvezeték csatlakoztatása

A rúdhangsugárzó hálózati csatlakozóvezetékének fali aljzathoz való csatlakoztatása előtt csatlakoztasson minden más berendezést és televíziót a rendszerhez.

A csatlakoztatott berendezés hangkimenetének beállítása

Többcsatornás digitális hang továbbításához ellenőrizze a csatlakoztatott készülék hangkimeneti beállítását. A részleteket a csatlakoztatott berendezés használati utasítása tartalmazza.

Automatikus készenlét funkció

A rúdhangsugárzó automatikusan készenléti üzemmódba lép, ha körülbelül 15 percen keresztül nem használja, és bemeneti jel sem érkezik hozzá.

A BLUETOOTH funkció

A BLUETOOTH használata

Automatikus párosítás

Ha a rendszer nincs egyetlen berendezéssel sem párosítva, akkor párosítania kell a csatlakoztatandó berendezéssel. A távvezérlő BLUETOOTH gombjával válassza ki a „BLUETOOTH” elemet, hogy így párosító üzemmódba kerüljön.

- 1 Helyezze el a rendszert és a BLUETOOTH-eszközt egymástól legfeljebb 1 méteres távolságra.**
- 2 Nyomja meg a távvezérlő BLUETOOTH gombját.**
- 3 Hozza a BLUETOOTH-eszközt párosítási üzemmódba.**
Azt, hogy a BLUETOOTH-eszközt hogyan lehet párosítani üzemmódba hozni, az eszköz kezelési útmutatója ismerteti.
- 4 Amikor a BLUETOOTH-eszközön megjelenik az észlelt eszközök listája, nézze meg, hogy szerepel-e a „SONY:HT-CT60BT”.**
Egyes BLUETOOTH-eszközökön előfordulhat, hogy nem jelenik meg a lista.
- 5 Válassza a lista „SONY:HT-CT60BT” elemét.**
Ha jelszót kell megadni, írja be: „0000”.

6 Hozza létre a BLUETOOTH-kapcsolatot a BLUETOOTH-eszközön.

Amikor megfelelően létrejön a BLUETOOTH-kapcsolat, világít a kék BLUETOOTH jelzőfény, és a rendszer tárolja a párosítási adatokat.

Tudnivalók a BLUETOOTH LED jelzőfényről

A BLUETOOTH jelzőfény kéken világítva vagy villogva jelzi a BLUETOOTH-állapotot.

A rendszer állapota	A LED állapota
BLUETOOTH-párosítás közben	Kéken gyorsan villog.
A rendszer kapcsolat próbál meg létrehozni egy BLUETOOTH-eszközzel	Kéken lassan villog.
A rendszer kapcsolat hozott létre egy BLUETOOTH-eszközzel	Kéken világít.

Megjegyzések

- A csatlakoztatott eszközök működtetésére vonatkozóan olvassa el az eszköz használati utasítását.
- A csatlakoztatni kívánt BLUETOOTH-eszköznek támogatnia kell az A2DP (Advanced Audio Distribution Profile) profilt.
- A BLUETOOTH-eszközt, például a BLUETOOTH-os mobiltelefont ugyanabban a szobában használja jól látható helyen, amelyik szobában a rúdhangsugárzót is elhelyezte.
- Ha Wi-Fi-berendezést használ, instabillá válhat a BLUETOOTH-kommunikáció. Ilyenkor a BLUETOOTH-eszközt a lehető legközelebb használja a rúdhangsugárzóhoz.
- A BLUETOOTH-eszközzel kapcsolat probléma miatt megszakadhat a hang.

- Ha már megtörtént a párosítás, azt többször nem kell végrehajtani. Az alábbi esetekben azonban meg kell ismételni a párosítást.
 - Ha a párosítási adatok törlődtek a rendszer újrapárosítása során.
 - Ha 9 vagy több eszközt szeretne párosítani. Ez a rendszer legfeljebb 8 eszköz párosítási adatait tudja megjegyezni. Ha már 8 eszközt párosított, és most egy újabbat párosít, akkor a rendszerrel legrégebben kapcsolatba lépett eszköz párosítási adatai törlődnek, és az új adatok ezek helyére kerülnek.
 - Ha az ezzel a rendszerrel kapcsolatos korábbi csatlakozásokra vonatkozó adatok törlődnek a csatlakoztatott eszköztől.

Kézi párosítás

Ha a rendszert 2 vagy több BLUETOOTH-eszközzel szeretné párosítani, akkor kézi párosítást kell végrehajtania.

- 1 Helyezze el a csatlakoztatni kívánt BLUETOOTH-eszközt a rendszer 1 méteres körzetében.**
- 2 Nyomja meg a távvezérlő PAIRING gombját.**
- 3 Hajtsa végre az „Automatikus párosítás” szakasz 3–6. lépését (16. oldal).**

Megjegyzések

- A jelszó elnevezése az eszköztől függően lehet még „Passkey”, „Passcode”, „PIN code”, „PIN number” és „Password” is.

- A rendszer 5 perc múlva kilép a párosítási készenléti állapotból. Ha sikertelen a párosítás, hajtsa végre az egész eljárást az 1. lépéstől.
- Ha több BLUETOOTH-eszközt szeretne párosítani, minden egyes BLUETOOTH-eszközt hajtva végre az eljárás 1–3. lépéseit.
- Ha a rendszerben nincsenek tárolt párosítási adatok, akkor a rendszer automatikusan párosítási üzemmódba lép, amikor bemenetként a „BLUETOOTH” lehetőséget választja. Ilyenkor nem lép ki automatikusan a párosítási üzemmódból.

One-touch connection kapcsolat okostelefonnal (NFC)

Ha egy okostelefont érint a rendszerhez, a rendszer automatikusan párosítja magát és BLUETOOTH-kapcsolatba lép az okostelefonnal, továbbá automatikusan bekapcsolódik.

NFC

Az NFC (Near Field Communication) olyan technológia, amely különféle eszközök, például mobiltelefonok és IC-címkék közötti kis hatótávú vezeték nélküli kommunikációt tesz lehetővé. Az NFC funkciónak köszönhetően az adatok könnyen továbbíthatók, ehhez csupán egymáshoz kell érinteni az NFC-kompatibilis eszközök megfelelő szimbólumát, illetve megjelölt helyét.

Kompatibilis okostelefonok

Beépített NFC funkcióval rendelkező okostelefonok (operációs rendszer: Android 2.3.3 vagy újabb, az Android 3.x és a 4.x rendszerek kivételével)

1 Töltse le és telepítse az „NFC Easy Connect” alkalmazást.

Az „NFC Easy Connect” a Google Play webhelyről letölthető ingyenes Android-alkalmazás. Az alkalmazás letöltéséhez keressen rá az „NFC Easy Connect” kulcsszóra, de elérheti a következő kétdimenziós kóddal is. Az alkalmazás letöltéséért a szolgáltató díjat számíthat fel. Kétdimenziós kódbeolvasó alkalmazást kell használni.



2 Kapcsolja be a rendszert.

3 Indítsa el az okostelefonon az „NFC Easy Connect” alkalmazást.

Ügyeljen arra, hogy megjelenjen az alkalmazás képernyője.

4 Érintse hozzá az okostelefont a rúdhangsugárzó N-jeléhez.

Addig tartsa a rúdhangsugárzóhoz érintve az okostelefont, amíg rezegni nem kezd.

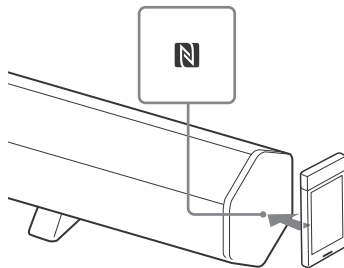

A képernyőn megjelenő utasításokat követve hozza létre a kapcsolatot. Amikor a BLUETOOTH jelzőfény (kék) abbahagyja a villogást és folyamatosan világít, a rendszer létrehozta a kapcsolatot az eszközzel. A rendszer leválasztásához ismét érintse hozzá az okostelefont.

Hasznos tanácsok

- Ha nem tud a rendszerhez csatlakozni, próbálja meg a következőket.
 - Indítsa el az alkalmazást az okostelefonon, és lassan vigye az okostelefont a rúdhangsugárzó N-jele fölé.
 - Ha az okostelefon tokban van, vegye ki belőle.
- Az okostelefontól függően előfordulhat, hogy nem kell letöltenie az „NFC Easy Connect” alkalmazást ahhoz, hogy az okostelefon és a rendszer között egyetlen érintéssel tudjon kapcsolatot létrehozni. Ilyenkor a működtetés és a specifikáció eltérhet az itt leírtaktól. A részleteket az okostelefon használati utasítása tartalmazza.

Megjegyzés

Előfordulhat, hogy az alkalmazás egyes országokban és/vagy régiókban nem érhető el.

Zenehallgatás BLUETOOTH-kapcsolaton keresztül

A zenelejátszás elindítása előtt ellenőrizze a következőket:

- Be van kapcsolva a BLUETOOTH-eszköz BLUETOOTH funkciója?
- Befejeződött a párosítás a rendszeren és a BLUETOOTH-eszközön?

1 Nyomja meg a távvezérlő BLUETOOTH gombját.

2 Indítsa el a BLUETOOTH-kapcsolatot a BLUETOOTH-eszközről.

Amikor létrejön a BLUETOOTH-kapcsolat, a BLUETOOTH jelzőfény kéken világítani kezd.

3 Kezdje meg a lejátszást a BLUETOOTH-eszközön.

4 Állítsa be a hangerőt.

Állítsa a BLUETOOTH-eszköz hangerősségét közepes szintre, és nyomja meg a \triangleleft +/- gombot.

Megjegyzések

- Ha a forrásul szolgáló eszköz rendelkezik bass boost funkcióval vagy hangszínszabályozó funkcióval, ezeket kapcsolja ki. Ha be vannak kapcsolva ezek a funkciók, torzulhat a hang.
- A következő esetekben újra létre kell hoznia a BLUETOOTH-kapcsolatot.
 - Ha nincs bekapcsolva a rendszer.
 - Ha nincs bekapcsolva a BLUETOOTH-eszköz, vagy ha ki van kapcsolva a BLUETOOTH funkció.
 - Ha nem jött létre BLUETOOTH-kapcsolat.
- Ha a rendszerrel párosított egynél több eszközön játszik le valamit, akkor csak ezen eszközök egyikéből származó hang fog megszólalni.

A BLUETOOTH-kapcsolat bontása

A BLUETOOTH-kapcsolat az alábbi műveletek bármelyikével megszakítható.

- A kapcsolat megszakítása a BLUETOOTH-eszközön. A részleteket az eszköz használati utasítása tartalmazza.
- A BLUETOOTH-eszköz kikapcsolása.
- A rendszer kikapcsolása.

Lejátszási lehetőségek

A rendszer működtetése a mellékelt távvezérlővel

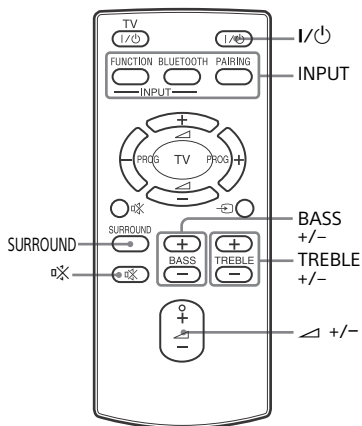

- 1 Nyomja meg az I/O gombot a rendszer bekapcsolásához.
- 2 Nyomja meg többször egymás után a FUNCTION gombot a bemeneti forrás kiválasztásához.

Bemeneti forrás	Lejátszható berendezés
OPTICAL	Az OPTICAL aljzathoz csatlakoztatott berendezés
COAXIAL	A COAXIAL aljzathoz csatlakoztatott berendezés
ANALOG	Az ANALOG aljzatokhoz csatlakoztatott berendezés

- 3 A +/- gombbal állítsa be a hangerőt.

A némítási funkció aktiválása
Nyomja meg a gombot.

Hasznos tanács

- Előfordulhat, hogy a hang a tv hangszugárzójából hallatszik. Ebben az esetben csökkentse a tv hangszugárzójának a hangerejét minimumra.

Térhatású hang hallgatása

A rendszer képes többcsatornás térhatású hang előállítására. Nyomja meg a SURROUND gombot. A gomb minden egyes megnyomásakor a térhatású mód ON vagy OFF állásra vált. A térhatású mód aktiválásakor a rúdhangszugárzón lévő SURROUND jelző világít.

A mély és a magas hangok szintjének állítása

A mély és a magas hangok szintje állítható.
A magas szint állításához nyomja meg a TREBLE +/- gombot.
A mély szint állításához nyomja meg a BASS +/- gombot.
A mély vagy magas hangok minimumra vagy maximumra állításakor a rúdhangszugárzó bemenetjelzői villognak.

Hangok hallgatása alacsony hangerőn (éjszakai üzemmód)

A hangeffektusokat és a párbeszédet még alacsony hangerőn is élvezheti (éjszakai üzemmód). Az éjszakai üzemmód csak Dolby kódolással rendelkező tv-programok, valamint DVD és Blu-ray disc™ lemezek esetén érhető el.

Az éjszakai üzemmód bekapcsolása

Tartsa nyomva a SURROUND gombot addig, amíg a rúdhangsugárzón lévő COAXIAL jelző kettőt nem villan.

Az éjszakai üzemmód kikapcsolása

Tartsa nyomva a SURROUND gombot addig, amíg a rúdhangsugárzón lévő OPTICAL jelző kettőt nem villan.

Egy csatlakoztatott tv vezérlése

Ha csak egy Sony televíziót használ a rendszer használata nélkül, akkor a távvezérlőn lévő sárga feliratú gombok használatával vezérelni tudja a rendszerhez csatlakoztatott Sony televíziót.

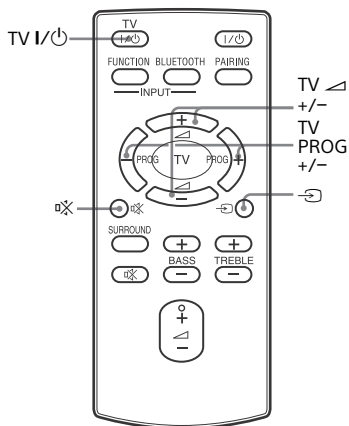

- 1 Nyomja meg a TV I/⏻ gombot a tv bekapcsolásához.**
- 2 Nyomja meg a TV I/⏻ gombot a bement kiválasztásához.**
- 3 Nyomja meg a TV PROG +/- gombot egy csatorna kiválasztásához.**
- 4 A TV ▲ +/- gombbal változtathatja a hangerőt.**
Nyomja meg a SURROUND gombot a TV hangjának kikapcsolásához.

Az akkumulátor cseréje

A távvezérlő működési távolsága az akkumulátor merülésével arányosan csökken. Ha a távvezérlő már nem működteti az egységet, akkor cserélje ki az akkumulátort egy új, CR2025 típusú lítium akkumulátorra.

1 Nyomja le és tartsa lenyomva az akkumulátortartó reteszt, majd húzza ki az akkumulátortartót.

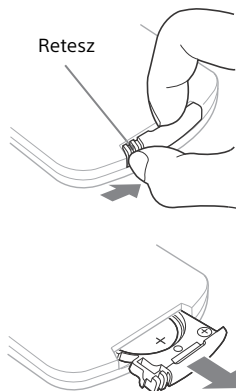

2 Cserélje ki az akkumulátort úgy, hogy a „+” jelzés nézzen felfelé, majd helyezze be az akkumulátortartót a nyílásba.

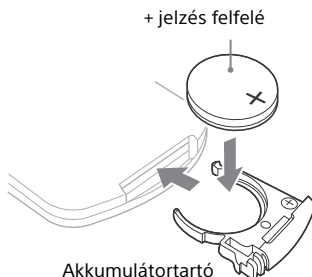

Megjegyzések

- Ha hosszú ideig nem használja a távvezérlőt, vegye ki az akkumulátort az akkumulátor szivárgása és korróziója miatti esetleges károsodás megelőzése érdekében.
- Az akkumulátort megfelelően selejtezze ki. Tartsa távol a lítium akkumulátort a kisgyermektől. Az akkumulátor lenyelése esetén azonnal forduljon orvoshoz.
- A megfelelő érintkezés biztosítása érdekében törölje meg az akkumulátort egy száraz ronggyal.
- Az akkumulátor behelyezésekor ügyeljen a pólusok megfelelő irányára.
- Ne fogja meg az akkumulátort fémből készült csipesszel, mert rövidzárlatot okozhat.
- A CR2025 akkumulátortól eltérő akkumulátor használata tüzet vagy robbanást okozhat.

FIGYELEM!

Az akkumulátort nem megfelelő cseréje robbanást okozhat. Csak azonos vagy megegyező típusúra cserélje ki.

Hibaelhárítás

Ha a rendszer működésében az alábbi rendellenességek bármelyikét észleli, a javítás előtt próbálkozzon meg a hiba elhárításával az útmutatóban leírt módon.

Ha a probléma tartósan fennáll, keresse fel a legközelebbi Sony-forgalmazót.

POWER

Az egység nincs bekapcsolva.

- Ellenőrizze, hogy a hálózati vezetékét biztonságosan csatlakoztatta-e.

SOUND

A Dolby Digital hang nem hallható.

- Ellenőrizze, hogy a Blu-ray Disc, a DVD stb. Dolby Digital formátumban van-e rögzítve.
- A rendszer digitális bemeneti csatlakozójához Blu-ray Disc vagy DVD lejátszó stb. csatlakoztatásakor ellenőrizze a csatlakoztatott berendezés audióbeállításait (az audiokimenet beállításait).

Nem kap térhangzást.

- A bemeneti jeltől és a hangzásoké beállításától függően a térhangzás feldolgozása nem mindig működik hatékonyan. A surround hangzás a programtól vagy a lemeztől függően változhat.
- Ha surround effect funkcióval kompatibilis Blu-ray Disc vagy DVD-lejátszót csatlakoztat, akkor előfordulhat, hogy nem működik a rendszer surround effect hangzása.

Ilyenkor kapcsolja ki a csatlakoztatott berendezés surround funkcióját. A részleteket a csatlakoztatott berendezés használati utasítása tartalmazza.

Nem hallható a tv hangja a rendszeren.

- Ellenőrizze, hogy a digitális optikai vezeték vagy az audiovezeték a rendszerhez vagy a tv-hez van-e csatlakoztatva (12, 11. oldal).
- Ellenőrizze a televízió hangkimenetét (15. oldal).
- Ügyeljen rá, hogy a televízió hangereje ne legyen túl kicsi (halk), illetve ne legyen elnémítva (21. oldal).
- Ellenőrizze, hogy a tv-hez csatlakoztatott bemeneti forrás megfelelően van-e kiválasztva (20. oldal).

A rendszerből és a tv-ből is hallható hang.

- Kapcsolja ki a rendszer vagy a televízió hangját.

A csatlakoztatott berendezésnek nincs hangja, vagy csak nagyon halk hang hallható a rendszerből.

- Nyomja meg a \triangleleft + gombot, és ellenőrizze a hangerő szintjét (20. oldal).
- Kapcsolja ki az elnémítási funkciót (20. oldal) a \boxtimes vagy a \triangleleft + gomb megnyomásával.
- Ellenőrizze, hogy a bemeneti forrás megfelelően van-e kiválasztva (20. oldal).
- Ellenőrizze, hogy a rendszer és a csatlakoztatott berendezés minden kábele és vezetéke megfelelően van-e csatlakoztatva.
- A mélysugárzó feladata a basszushang visszaadása. Az igen kevés basszushang-

összetevőt tartalmazó bemeneti források (mint pl. a tévéműsorok) esetén előfordulhat, hogy a mélysugárzó hangja nehezen hallható.

BLUETOOTH

Nincs hang.

- Gondoskodjon arról, hogy a rendszer ne legyen túl messze a BLUETOOTH-eszköztől, illetve hogy a rendszert ne érje Wi-Fi-hálózat, más 2,4 GHz-es vezeték nélküli eszköztől vagy mikrohullámú sütőtől származó interferencia.
- Ellenőrizze, hogy megfelelően létrejött-e a BLUETOOTH-kapcsolat a rendszer és a BLUETOOTH-eszköz között.
- Párosítsa ismét ezt a rendszert és a BLUETOOTH-eszközt.

Ugrik a hang, vagy kicsi a megfelelési távolság.

- Ha elektromágneses sugárzást kibocsátó berendezés, például Wi-Fi-hálózat, másik BLUETOOTH-eszköz vagy mikrohullámú sütő van a közelben, vigye őket távolabb.
- Távolítsa el minden akadályt a rendszer és a BLUETOOTH-eszköz közül, vagy vigye a rendszert távolabb az akadálytól.
- A rendszert és a BLUETOOTH-eszközt a lehető legközelebb helyezze el egymáshoz.
- Tegye máshová a rendszert.
- Tegye máshová a BLUETOOTH-eszközt.
- Állítsa át a Wi-Fi útválasztó, a számítógép stb. Wi-Fi-frekvenciáját az 5 GHz-es sávra.

Nem lehet párosítani.

- Vigye közelebb egymáshoz a rendszert és a BLUETOOTH-eszközt.

A hang nincs szinkronban a képpel.

- Filmek nézésekor a hang a képhez képest kis eltéréssel szólalhat meg.

Nem lehet BLUETOOTH-kapcsolatot létesíteni.

- Győződjön meg arról, hogy a csatlakoztatandó BLUETOOTH-eszköz be van kapcsolva, és engedélyezve van a BLUETOOTH funkció.
- Megszakadt a BLUETOOTH-kapcsolat. Hozza létre újra a BLUETOOTH-kapcsolatot.

A távvezérlő nem működik

- A távvezérlőt irányítsa a rúdhangsugárzó előlapjának közepére.
- A távvezérlő és a rendszer között ne legyen semmilyen akadály.
- Cserélje a távvezérlő akkumulátorát újra, ha lemerült.
- Ellenőrizze, hogy a megfelelő bemenetet választotta ki a távvezérlőn.

Ha a rendszer a fenti lépések elvégzése után továbbra sem működik megfelelően, akkor állítsa vissza a rendszert a következők szerint:

A művelethez használja a távvezérlő gombjait.

1 Nyomja meg a BASS +, ◀ – és TREBLE + gombokat ebben a sorrendben három másodpercen belül.

Miután ellenőrizte a fentieket, és elhárította az esetleges problémákat, kapcsolja be a rendszert. Ha a probléma okára a fenti ellenőrzési lépés elvégzését követően sem derül fény, keresse fel a legközelebbi Sony forgalmazót.

Műszaki adatok

A rendszer által támogatott formátumok

A rendszer a következő digitális bemeneti formátumokat támogatja.

Formátum	Támogatott/ nem támogatott
Dolby Digital	○
Lineáris PCM 2 csatornás, 48 kHz vagy kevesebb	○

Rúdhangsugárzó

Erősítőegység

KIMENŐ TELJESÍTMÉNY (névleges)
Bal első + Jobb első: 7 W + 7 W
(4 Ω, 1 kHz, 1 % THD)

KIMENŐ TELJESÍTMÉNY (referencia)
Bal első/jobb első: 15 W
(csatornánként 4 Ω, 1 kHz)

Bemenetek
ANALOG
OPTICAL
COAXIAL

BLUETOOTH rész

Kommunikációs rendszer
BLUETOOTH specifikáció,
2.1 + verzió
EDR (Enhanced Data Rate)

Kimenet
BLUETOOTH specifikáció, Power
Class 2

Legnagyobb kommunikációs tartomány
Hatótáv kb. 10 m^{*1}

Frekvenciasáv
2,4 GHz-es sáv
(2,4000–2,4835 GHz)

Modulációs módszer
FHSS (Freq Hopping Spread
Spectrum)

Kompatibilis BLUETOOTH-profilok^{*2}
A2DP (Advanced Audio Distribution
Profile)

Támogatott kodekek^{*3}
SBC^{*4}

Átviteli tartomány (A2DP)
20 Hz–20 000 Hz (mintavételi
frekvencia: 44,1 kHz)

^{*1} A tényleges hatótáv olyan tényezőktől függ, mint az eszközök közötti akadályok, a mikrohullámú sütő körül kialakult mágneses tér, a sztatikus elektromosság, a vezeték nélküli telefonok, a vételi érzékenység, az operációs rendszer, a szoftveralkalmazás stb.

^{*2} BLUETOOTH szabványos profilok jelzik az eszközök közti BLUETOOTH-kommunikáció célját.

^{*3} Kodek: Audiojel-tömörítési és konverziós formátum

^{*4} Alsáv-kodek

Első hangsugárzóegység

Hangsugárzórendszer
Kétutas hangsugárzórendszer,
akusztikus felfüggesztés

Hangsugárzóegység
Mélysugárzó: 25 mm × 120 mm
Magassugárzó: 38 mm
kúpos

Névleges impedancia
4 Ω

Áramellátási követelmények
220–240 V váltakozó
feszültség, 50/60 Hz

Teljesítményfelvétel
Bekapcsolva: 20 W
Készenléti üzemmódban: 0,5 W
vagy kevesebb

Méret (kb.)
940 mm × 83 mm × 70 mm
(állvánnyal)
940 mm × 71 mm × 69 mm
(állvány nélkül)

Tömeg (kb.)
1,7 kg

Mélysugárzó

KIMENŐ TELJESÍTMÉNY (referencia)
30 W (csatornánként 8 Ω, 100 Hz)

Hangsugárzórendszer
Mélysugárzó, Bass reflex

Hangsugárzóegység
130 mm-es, kúpos

Névleges impedancia
8 Ω

Méret (kb.)
170 mm × 245 mm × 300 mm
(szélesség/magasság/mélység)

Tömeg (kb.)
2,7 kg

A külső és a műszaki adatok előzetes bejelentés nélkül megváltozhatnak.

Tárgymutató

Szimbólumok

☒ 10

△ 10

A

A rendszer elhelyezése 13

B

BLUETOOTH 5, 16

CS

Csatlakoztatás

TV 11

D

Digitális optikai vezeték 11

DVD-lejátszó 11

T

Távvezérlő

működtetés 10

Telepítés 13

V

Visszaállítás 24

<http://www.sony.net/>

4-475-782-21(2) (HU)



* 4 4 7 5 7 8 2 2 1 * (2)