



Instrukcja obsługi

Odtwarzacz Blu-ray Disc / DVD

BDP-S560

PL

OSTRZEŻENIE

Aby zmniejszyć ryzyko pożaru lub porażenia prądem, nie wystawiać urządzenia na deszcz i chronić je przed wilgocią.

Aby uniknąć porażenia prądem, nie otwierać obudowy. Naprawy powierzać tylko wykwalifikowanym osobom.

Baterie i urządzenia z zainstalowanymi bateriami należy chronić przed nadmiernym ciepłem pochodzącym od słońca, ognia itp.

OSTRZEŻENIE

Użycie przyrządów optycznych w parze z tym urządzeniem zwiększa zagrożenie dla wzroku. Promień lasera wykorzystywany w odtwarzaczu Blu-ray Disc / DVD jest szkodliwy dla wzroku i dlatego nie należy próbować zdjąć obudowy.

Naprawy powierzać tylko wykwalifikowanym osobom.

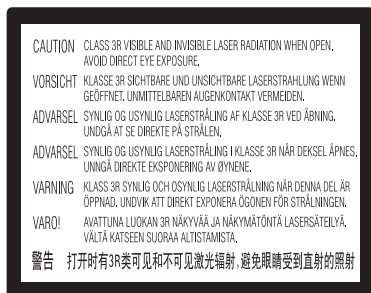

Ta etykieta znajduje się na osłonie ochronnej lasera wewnątrz obudowy.



Urządzenie zostało zaliczone do klasy 1 urządzeń wykorzystujących laser. Etykieta wyróżniająca takie urządzenia znajduje się na osłonie lasera wewnątrz obudowy.



Usuwanie zużytego sprzętu elektrycznego i elektronicznego (dotyczy krajów Unii Europejskiej i innych krajów europejskich z wydzielonymi systemami zbierania odpadów)

Ten symbol na produkcie lub jego opakowaniu oznacza, że produkt nie powinien być zaliczany do odpadów domowych. Należy go przekazać do odpowiedniego punktu, który zajmuje się zbieraniem i recyklingiem urządzeń elektrycznych i elektronicznych. Prawidłowe usunięcie produktu zapobiegnie potencjalnym negatywnym konsekwencjom dla środowiska naturalnego i zdrowia ludzkiego, których przyczyną mogłoby być niewłaściwe usuwanie produktu. Recykling materiałów pomaga w zachowaniu surowców naturalnych. Aby uzyskać szczegółowe informacje o recyklingu tego produktu, należy się skontaktować z władzami lokalnymi, firmą świadczącą usługi czyszczenia lub sklepem, w którym produkt ten został kupiony.



Usuwanie zużytych baterii i akumulatorów (dotyczy krajów Unii Europejskiej i innych krajów europejskich z wydzielonymi systemami zbierania odpadów)

Ten symbol na baterii, akumulatorze lub opakowaniu oznacza, że produkt nie powinien być zaliczany do odpadów domowych.

Na pewnych bateriach lub akumulatorach symbol ten może

być używany razem z symbolem chemicznym. Symbole chemiczne rtęci (Hg) lub ołowiu (Pb) dodaje się, gdy bateria lub akumulator zawiera więcej niż 0,0005% rtęci lub 0,004% ołowiu.

Prawidłowe usunięcie baterii lub akumulatora zapobiegnie potencjalnym negatywnym konsekwencjom dla środowiska naturalnego i zdrowia ludzkiego, których przyczyną mogłoby być niewłaściwe usuwanie baterii lub akumulatora. Recykling materiałów pomaga w zachowaniu surowców naturalnych.

W przypadku produktu, który ze względów bezpieczeństwa, sprawności działania lub spójności danych wymaga stałego podłączenia do wewnętrznej baterii lub akumulatora, wymianę baterii lub akumulatora należy zlecić wykwalifikowanemu technikowi serwisu.

Dla zapewnienia prawidłowego przetworzenia baterii lub akumulatora, wyeksploatowany produkt należy przekazać do odpowiedniego punktu, który zajmuje się zbieraniem i recyklingiem urządzeń elektrycznych i elektronicznych.

W przypadku pozostałych baterii / akumulatorów należy się zapoznać z odpowiednim pododdziałem dotyczącym bezpiecznego usuwania baterii lub akumulatora z produktu. Baterię lub akumulator należy przekazać do odpowiedniego punktu, który zajmuje się recyklingiem zużytych baterii.

Aby uzyskać szczegółowe informacje o recyklingu tego produktu, baterii lub akumulatorów, należy się skontaktować z władzami lokalnymi, firmą świadczącą usługi czyszczenia lub sklepem, w którym produkt ten został kupiony.

Dla klientów z krajów europejskich

Producentem tego produktu jest Sony Corporation, 1-7-1 Konan Minato-ku Tokio, 108-0075 Japonia. Przedstawicielem producenta w Unii Europejskiej upoważnionym do dokonania i potwierdzenia oceny zgodności z wymaganiami zasadniczymi jest Sony Deutschland GmbH, Hedelfinger Strasse 61, 70327 Stuttgart, Niemcy. Nadzór nad dystrybucją na terytorium Rzeczypospolitej Polskiej sprawuje Sony Poland, 00-876 Warszawa, ul. Ogrodowa 58. W sprawach serwisowych i gwarancyjnych należy kontaktować się z podmiotami, których adresy podano w osobnych dokumentach gwarancyjnych lub serwisowych, albo z najbliższym sprzedawcą produktów Sony.

Zalecenia eksploatacyjne

- Urządzenie musi być zasilane napięciem przemiennym 220 – 240 V, 50/60 Hz. Prosimy o sprawdzenie, czy napięcie zasilania jest identyczne z napięciem w lokalnej sieci.
- Aby uniknąć ryzyka pożaru lub porażenia prądem, nie stawiać na urządzeniu przedmiotów wypełnionych płynami, np. wazonów.
- Urządzenie należy zainstalować w taki sposób, aby w razie problemów można było natychmiast wyłączyć wtyczkę z gniazdka sieciowego.

Uwagi o płytach

- Aby utrzymać płytę w czystości, chwytaj ją za brzeg. Nie dotykać jej powierzchni. Kurz, odciski palców i rysy na płycie mogą być przyczyną niewłaściwego działania.

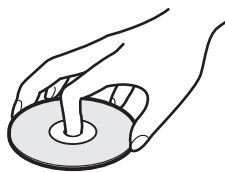

- Nie wystawiać płyt na bezpośrednie promieniowanie słoneczne ani na działanie ciepła, na przykład z dmuchawy. Nie zostawiać płyt w samochodzie zaparkowanym w słońcu, ponieważ temperatura w samochodzie może znacznie wzrosnąć.
- Po odtworzeniu włożyć płytę do pudełka.
- Czyścić płytę ściereczką czyszczącą. Wycierać płytę od środka na zewnątrz.

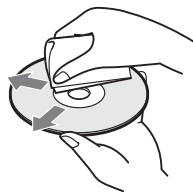

- Nie używać rozpuszczalników, takich jak benzyna czy rozcieńczalnik, dostępnych w handlu środków czyszczących do płyt / obiektywów ani antystatycznego aerozolu przeznaczonego do winylowych płyt długogrających.
- W przypadku drukowania etykiety płyty, przed odtwarzaniem należy poczekać na wyschnięcie etykiety.
- Nie używać następujących płyt:
 - płyt do czyszczenia soczewek,
 - płyt o niestandardowych kształtach (serca, gwiazdy itp.),
 - na których znajdują się naklejki lub etykiety,
 - z przyklejoną taśmą celofanową lub nalepką.
- Nie próbować na nowo pokrywać odtwarzanej strony płyty w celu usunięcia z niej rys.

Zalecenia eksploatacyjne

Urządzenie zostało przebadane i uznane za spełniające wymagania sformułowane w Dyrektywie EMC, jeśli używany przewód połączeniowy jest krótszy niż 3 metry.

Bezpieczeństwo

- Aby uniknąć ryzyka pożaru lub porażenia prądem, nie stawiać na odtwarzaczu przedmiotów wypełnionych płynami, np. wazonów. Nie umieszczać także odtwarzacza blisko wody, na przykład przy wannie lub prysznicu. Jeśli do wnętrza obudowy dostanie się jakiś przedmiot lub płyn, przed dalszą eksploatacją należy odłączyć odtwarzacz od źródła zasilania i zlecić jego sprawdzenie specjalistom.
- Nie dotykać przewodu zasilającego mokrymi rękami. Grozi to porażeniem prądem.

Instalacja

- Aby zapobiec przegrzewaniu się odtwarzacza, należy zapewnić wokół właściwą cyrkulację powietrza.
- Nie stawiać odtwarzacza na miękkich powierzchniach, które mogłyby zasłonić otwory wentylacyjne, takich jak kapy.
- Nie instalować odtwarzacza we wszelkiego rodzaju niszach, na przykład na regale.
- Nie stawiać odtwarzacza blisko źródeł ciepła ani w miejscach narażonych na bezpośrednie promieniowanie słoneczne, nadmierne zapylenie lub wstrząsy.
- Nie używać odtwarzacza na wolnym powietrzu, w pojazdach, na statkach ani na innych jednostkach pływających.
- Jeśli odtwarzacz zostanie bezpośrednio przeniesiony z zimnego do ciepłego miejsca albo umieszczony w bardzo

wilgotnym pomieszczeniu, na soczewkach w jego wnętrzu może się skroplić para wodna. W takim przypadku odtwarzacz może nie działać właściwie. Należy wówczas wyjąć płytę i pozostawić włączony odtwarzacz na mniej więcej pół godziny, aż do odparowania wilgoci.

- Nie instalować urządzenia w przechyle. Może ono pracować tylko w pozycji poziomej.
- Nie umieszczać odtwarzacza ani płyt blisko sprzętu zawierającego silne magnesy, takiego jak kuchenka mikrofalowa czy duże kolumny głośnikowe.
- Nie umieszczać metalowych przedmiotów przed płytą czołową. Może to utrudnić transmisję fal radiowych.
- Nie umieszczać odtwarzacza w miejscach, w których jest używany sprzęt medyczny. Grozi to zakłóceniami w pracy urządzeń medycznych.
- W przypadku korzystania z rozrusznika serca lub innego urządzenia medycznego, przed użyciem funkcji bezprzewodowej sieci LAN należy skonsultować się z lekarzem lub producentem urządzenia medycznego.
- Odtwarzacz powinien być zainstalowany i używany w odległości co najmniej 20 cm od ciała ludzkiego (z wyjątkiem kończyn: dłoni, nadgarstków, stóp i kostek).
- Nie kłaść na odtwarzaczu ciężkich lub niestabilnych przedmiotów.
- Nie wkładać do szuflady na płytę przedmiotów innych niż płyty. Grozi to uszkodzeniem odtwarzacza i włożonego przedmiotu.
- Przed przenoszeniem i transportowaniem odtwarzacza należy z niego wyjąć płytę. W przeciwnym razie płyta może ulec uszkodzeniu.
- Przed przenoszeniem odtwarzacza należy odłączyć od niego przewód zasilający i wszystkie inne przewody.

Źródła zasilania

- Odtwarzacz pozostaje pod napięciem zawsze, gdy jest podłączony do gniazdka sieciowego, nawet po wyłączeniu.
- Jeśli odtwarzacz nie będzie używany przez dłuższy czas, należy go wyłączyć z gniazdka sieciowego. W celu wyłączenia przewodu chwycić za wtyczkę; nigdy nie ciągnąć za sam przewód.
- Aby uniknąć uszkodzenia przewodu zasilającego, należy przestrzegać poniższych zasad. Nie używać uszkodzonego przewodu zasilającego. Grozi to porażeniem prądem lub pożarem.
 - Nie ścisnąć przewodu zasilającego między odtwarzaczem a ścianą, półką itp.
 - Nie kłaść na przewodzie zasilającym ciężkich przedmiotów; nie napinać przewodu.

Regulacja głośności

Nie zwiększać głośności w czasie słuchania bardzo cichego fragmentu albo fragmentu bez dźwięku. W przeciwnym razie odtworzenie sygnału o maksymalnej głośności może spowodować uszkodzenie słuchu i głośników.

Czyszczenie

Obudowę, panel i regulatory należy czyścić miękką ściereczką. Nie używać wszelkiego rodzaju ściereczek ani proszków do szorowania, a także rozpuszczalników, takich jak spirytus czy benzyna.

Płyty czyszczące; środki do czyszczenia płyt / soczewek

Nie używać dostępnych w handlu płyt czyszczących ani środków do czyszczenia płyt / soczewek (w płynie lub w aerozolu). Grożą one uszkodzeniem urządzenia.

Wymiana części

W przypadku naprawy odtwarzacza, naprawiane części mogą być gromadzone w celu ponownego wykorzystania lub recyklingu.

Prawa autorskie i znaki handlowe

- W urządzeniu wykorzystano technologię ochrony praw autorskich, która podlega ochronie patentowej USA i z którą wiążą się inne prawa własności intelektualnej. Wykorzystanie tej technologii musi się odbywać za zgodą firmy Macrovision i musi być ograniczone do użytku domowego lub do innych zastosowań z ograniczoną widownią, chyba że Macrovision wyrazi odmienną zgodę. Zabrania się odtwarzania kodu źródłowego i dekompilacji.
- „AVCHD” i logo „AVCHD” są znakami handlowymi Panasonic Corporation i Sony Corporation.
- Java i wszystkie znaki handlowe i logo oparte na Java są znakami handlowymi lub zastrzeżonymi znakami handlowymi Sun Microsystems Inc.
- „XMB” i „xross media bar” są znakami handlowymi Sony Corporation i Sony Computer Entertainment Inc.
- W urządzeniu zastosowano technologię High-Definition Multimedia Interface (HDMI™). HDMI, logo HDMI i High-Definition Multimedia Interface są znakami handlowymi lub zastrzeżonymi znakami handlowymi HDMI Licensing LLC.
- „Blu-ray Disc” jest znakiem handlowym.
- Logo „Blu-ray Disc”, „DVD+RW”, „DVD-RW”, „DVD+R”, „DVD-R”, „DVD VIDEO” i „CD” są znakami handlowymi.
- „BD-LIVE”, logo „BD-LIVE” i „BONUSVIEW” są znakami handlowymi Blu-ray Disc Association.

- „x.v.Colour” i logo „x.v.Colour” są znakami handlowymi Sony Corporation.
- „BRAVIA” jest znakiem handlowym Sony Corporation.
- „PhotoTV HD” i logo „PhotoTV HD” są znakami handlowymi Sony Corporation.
- Logo Wi-Fi CERTIFIED™ jest znakiem certyfikacji Wi-Fi Alliance.
- Znak Wi-Fi Protected Setup™ jest znakiem Wi-Fi Alliance.
- „Wi-Fi CERTIFIED™” i „Wi-Fi Protected Setup™” są znakami handlowymi Wi-Fi Alliance.
- DLNA®, logo DLNA i DLNA CERTIFIED™ są znakami handlowymi, znakami usługowymi lub znakami certyfikacji Digital Living Network Alliance.
- Microsoft i Windows są zastrzeżonymi znakami handlowymi lub znakami handlowymi Microsoft Corporation w Stanach Zjednoczonych i / lub w innych krajach.
- Nazwy innych systemów i produktów są na ogół są znakami handlowymi lub zastrzeżonymi znakami handlowymi odpowiednich producentów. W instrukcji nie są zamieszczane symbole ™ i ®.

WAŻNA INFORMACJA

Ostrzeżenie: odtwarzacz może przez nieograniczony czas utrzymywać na ekranie telewizora nieruchomy obraz wideo albo obraz menu ekranowego. Wyświetlanie przez dłuższy czas takiego nieruchomego obrazu grozi nieodwracalnym uszkodzeniem ekranu telewizora. Podatne na takie uszkodzenia są telewizory plazmowe i projekcyjne.

W przypadku pytań lub problemów związanych z odtwarzaczem prosimy o skontaktowanie się z najbliższą autoryzowaną stacją serwisową Sony.

Informacja dla klientów w Europie



Produkt ten jest przeznaczony do użytku w następujących krajach:

AD, AL, AT, BA, BE, BG, CH, CY, CZ, DE, DK, EE, ES, FI, FR, GB, GR, HR, HU, IE, IS, IT, LI, LT, LU, LV, MC, MD, ME, MK, MT, NL, NO, PL, PT, RO, RS, SE, SI, SK, SM, TR, VA

English

Hereby, Sony Corporation declares that this BDP-S560 is in compliance with the essential requirements and other relevant provisions of Directive 1999/5/EC. For details, please access the following URL: <http://www.compliance.sony.de/>

Polski

Niniejszym Sony Corporation oświadcza, że urządzenie BDP-S560 jest zgodne z zasadniczymi wymaganiami oraz innymi stosownymi postanowieniami Dyrektywy 1999/5/WE. Szczegółowe informacje znaleźć można pod następującym adresem URL: <http://www.compliance.sony.de/>

Informacje o instrukcji

- O ile z tekstu lub ilustracji nie wynika inaczej, w niniejszej instrukcji nośniki BD, DVD i CD są określane ogólnym mianem „płyta”.
- Płyty, których dotyczy opisywana funkcja, są wskazane za pomocą ikon umieszczonych nad opisem, na przykład . Szczegóły podano w podrozdziale „Płyty, które można odtwarzać” (strona 67).
- W instrukcji opisano elementy sterujące na pilocie. Można też korzystać z elementów sterujących na odtwarzaczu, o ile mają one takie same albo podobne symbole.
- Ilustracje menu ekranowego zamieszczone w instrukcji mogą nie być wiernym odpowiednikiem menu widocznego na ekranie telewizora.
- Ikona oznacza NIEZBĘDNE informacje (których znajomość jest niezbędna do właściwej obsługi urządzenia). Ikona oznacza PRZYDATNE informacje (wskazówki itp.).

Spis treści

OSTRZEŻENIE	2
Zalecenia eksploatacyjne	3
Wykaz elementów	8

Połączenia i ustawienia

Podłączanie odtwarzacza	13
Krok 1: podłączanie telewizora	14
Podłączanie do gniazda HDMI	15
Informacja o funkcjach BRAVIA Theatre Sync (dotyczy tylko połączeń HDMI)	16
Podłączanie do gniazd komponentowego sygnału wideo (Y, Pb/Cb, Pr/Cr)	17
Podłączanie do gniazd audio/wideo lub gniazda S VIDEO	18
Krok 2: podłączanie wzmacniacza (amplitunera) wielokanałowego	19
Podłączanie do gniazda HDMI	20
Podłączanie do gniazd cyfrowych (OPTICAL / COAXIAL)	21
Podłączanie do gniazd audio L/R	22
Krok 3: wkładanie pamięci zewnętrznej	23
Krok 4: podłączanie do sieci komputerowej	24
Krok 5: podłączanie przewodu zasilającego	26
Krok 6: przygotowanie pilota	26
Użycie pilota do sterowania telewizorem	27
Krok 7: prosta konfiguracja (Easy Setup)	28
Krok 8: konfiguracja sieci bezprzewodowej	30
Konfiguracja sieci bezprzewodowej (Automatic registration (WPS)) ..	30
Konfiguracja sieci bezprzewodowej (Access point scan)	31

Odtwarzanie

Odtwarzanie płyt BD / DVD	33
Użycie menu płyty BD lub DVD	35
Użycie funkcji BONUSVIEW / BD-LIVE	35
Wyszukiwanie tytułu / rozdziału	36
Wyświetlanie czasu odtwarzania i informacji o odtwarzaniu	37
Korygowanie obrazu i dźwięku przy odtwarzaniu filmów	37
Odtwarzanie muzycznych płyt CD i utworów MP3 audio	38
Odtwarzanie plików z fotografiami	40
Odtwarzanie z urządzenia USB	41
Odtwarzanie plików z fotografiami przez sieć	42
Przygotowanie serwera / odtwarzacza	42
Wyświetlanie plików z fotografiami z serwera DLNA	42

Ustawienia i regulacje

Korzystanie z ekranów ustawień	43
Network Update	44
Video Settings	45
Audio Settings	49
BD/DVD Viewing Settings	51
Photo Settings	53
System Settings	54
Network Settings	55
Easy Setup	59
Resetting	60

Informacje dodatkowe

Rozwiązywanie problemów	61
Funkcja samoczynnej diagnostyki	66
Płyty, które można odtwarzać	67
Rozdzielczość wyjściowego sygnału wideo	69
Ustawienia wyjściowych sygnałów audio i odtwarzacza	70
Informacja o zabezpieczeniach sieci bezprzewodowych	71
Dane techniczne	71
Lista kodów języków	73
Blokada rodzicielska / Kod regionu	73
Warunki użytkowania i umowa licencji dla użytkownika	74
Słowniczek	76
Skorowidz	79

Przed użyciem odtwarzacza należy zapoznać się z podrozdziałem „Warunki użytkowania i umowa licencji dla użytkownika” (strona 74).

Wykaz elementów

Więcej informacji można znaleźć na stronach, których numery podano w nawiasach.

Pilot

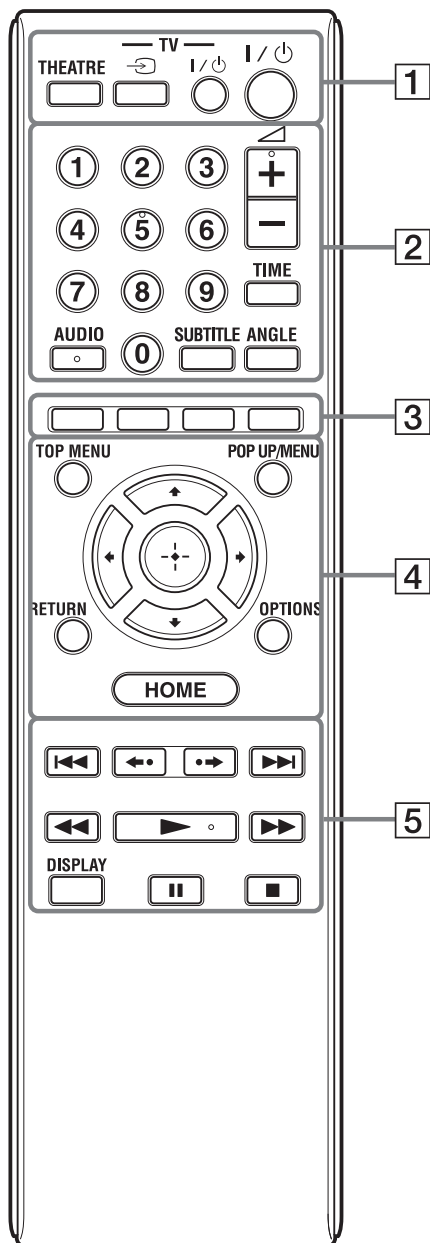

Na przyciskach 5, AUDIO, \triangleleft + i \triangleright znajduje się wypukłość. Wypukłości ułatwiają obsługę odtwarzacza bez użycia wzroku.



Dostępne funkcje pilota zależą od płyty i stanu odtwarzania.

1 THEATRE (strona 16)

Powoduje automatyczny wybór optymalnego trybu wyświetlania filmu. Kiedy do podłączenia wzmacniacza (amplitunera) wielokanałowego używany jest przewód HDMI, automatycznie przełącza się także wyjście głośnikowe.

Kiedy do podłączenia telewizora z trybem Theatre używany jest przewód HDMI, telewizor przełącza się w tryb Theatre.



Przycisk THEATRE działa tylko po podłączeniu wzmacniacza (amplitunera) wielokanałowego Sony z trybem Theatre lub telewizora Sony z trybem Theatre.

TV \rightarrow (wybór wejścia) (strona 27)

Służy do przełączania między sygnałem z tunera telewizora i z innego źródła.

TV I/⏻ (włączanie / czuwanie) (strona 27)

Włącza telewizor lub przełącza go w tryb czuwania.

I/⏻ (włączanie / czuwanie) (strona 28)

Włącza odtwarzacz lub przełącza go w tryb czuwania.

2 Przyciski numeryczne (strona 36, 57)

Służą do wprowadzania numeru tytułu / rozdziału itp.

\triangleleft (głośność) +/- (strona 27)

Służy do regulacji głośności w telewizorze.

TIME (strona 11)

Powoduje wyświetlenie na wyświetlaczu na płycie czołowej czasu odtwarzania / czasu do końca odtwarzania. Każde naciśnięcie przycisku na przemian wyświetla czas odtwarzania i czas do końca odtwarzania.

AUDIO (strona 51)

Służy do wybierania ścieżki dźwiękowej z płyty BD-ROM / DVD VIDEO zawierającej ścieżki dźwiękowe w różnych językach.

Służy do wybierania ścieżki dźwiękowej z płyty CD.

SUBTITLE (strona 51)

Służy do wybierania języka napisów z płyty BD-ROM / DVD VIDEO zawierającej napisy w różnych językach.

ANGLE

Przełącza kąt wyświetlania, gdy płyta BD-ROM / DVD VIDEO zawiera scenę nagrań pod różnymi kątami.

3 Kolorowe przyciski (czerwony / zielony / żółty / niebieski)

Przyciski skrótu służące do wybierania wariantów z niektórych menu BD (można je także wykorzystywać w interaktywnych funkcjach BD Java).

4 TOP MENU (strona 35)

Otwiera lub zamyka menu „top menu” płyty BD lub DVD.

POP UP/MENU (strona 35)

Otwiera lub zamyka menu podręczne (pop up menu) płyty BD-ROM lub menu płyty DVD.

OPTIONS (strona 35, 40)

Wyświetla na ekranie menu opcji.

HOME (strona 33, 43)

Wyświetla główne menu odtwarzacza. Kiedy jest włożona płyta CD, powoduje opuszczenie głównego menu.

RETURN

Umożliwia powrót do poprzedniego ekranu.



Przemieszczają wyróżnienie.

Środkowy przycisk (ENTER)

Potwierdza wybór wariantu.

5 I◀◀/▶▶I (poprzedni / następny)

Służą do przechodzenia do poprzedniego / następnego rozdziału, utworu lub pliku. Aby przejść do początku poprzedniego utworu, dwa razy naciśnij przycisk I◀◀.

◀•/•▶ (natychmiastowa powtórka / natychmiastowe przejście do przodu)

Powoduje powtórzenie sceny / małe przejście do przodu sceny. Każde naciśnięcie przycisku •▶ spowoduje przejście do przodu o 15 sekund. Każde naciśnięcie przycisku ◀• powoduje powtórkę fragmentu sceny trwającego 10 sekund.

◀◀/▶▶ (wyszukiwanie w tył / w przód)

Podczas odtwarzania pozwalają na „przewijanie” nagrania w przód / w tył. Każde naciśnięcie powoduje następujące zmiany prędkości wyszukiwania*:

Odtwarzanie do przodu

▶▶1 (×10) → ▶▶2 (×30) → ▶▶3 (×120)

Odtwarzanie do tyłu

◀ (×1) → ◀◀1 (×10) → ◀◀2 (×30) → ◀◀3 (×120)

Przytrzymując jeden z przycisków, można wyszukiwać z wybraną prędkością aż do chwili puszczenia przycisku.

* Podczas odtwarzania płyt CD i utworów MP3 prędkość wyszukiwania jest stała. Mnożniki prędkości podano w przybliżeniu. – Aby wznowić normalne odtwarzanie, naciśnij przycisk ▶.

Aby odtwarzać w zwolnionym tempie lub w trybie poklatkowym (tylko w kierunku „do przodu”)

Naciskając przycisk ▶▶ na ponad sekundę w trybie pauzy, można włączyć odtwarzanie płyty BD / DVD w zwolnionym tempie.

Naciskając przycisk ▶▶ na krótko w trybie pauzy, można wyświetlać kolejne klatki.

– Aby wznowić normalne odtwarzanie, naciśnij przycisk ▶.

▶ (odtwarzanie) (strona 33)

Rozpoczyna lub wznowia odtwarzanie. Wznawia odtwarzanie od miejsca naciśnięcia przycisku ■ (Resume Play). Kiedy włożona jest płyta zawierająca pliki z obrazami JPEG, powoduje wyświetlenie pokazu slajdów.

DISPLAY (strona 37)

Wyświetla na ekranie informacje o odtwarzaniu.

|| (pauza)

Włącza pauzę w odtwarzaniu lub wznowia odtwarzanie.

■ (zatrzymywanie)

Zatrzymuje odtwarzanie i umieszcza w pamięci punkt zatrzymania (strona 34, 39). Punktem zatrzymania tytułu / utworu jest ostatnio odtwarzane miejsce lub ostatnie zdjęcie w folderze ze zdjęciami.

Płyta czołowa

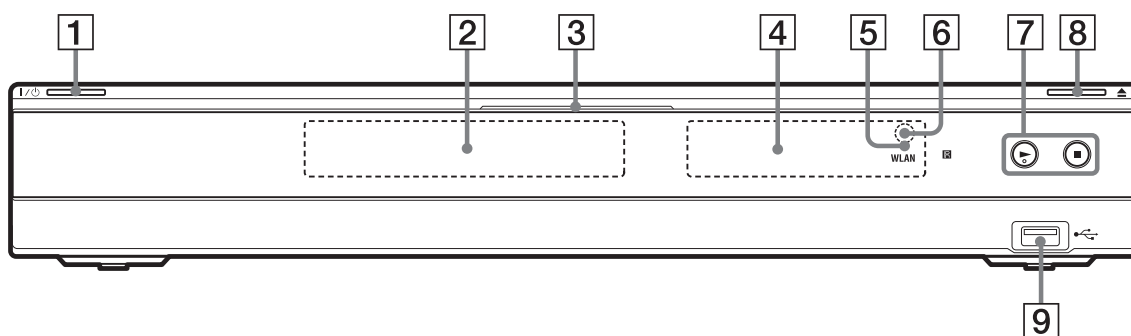

Na przycisku ► znajduje się wypukłość. Wypukłości ułatwiają obsługę odtwarzacza bez użycia wzroku.

- 1** I/⏻ (włączanie / czuwanie) (strona 28)
Włącza odtwarzacz lub przełącza go w tryb czuwania.
- 2** Szuflada na płytę (strona 33)
- 3** Wskaźnik Blu-ray Disc
Pali się na biało, gdy odtwarzacz jest włączony.
Pali się na niebiesko podczas odtwarzania płyty BD.
- 4** Wyświetlacz na płycie czołowej (strona 11)
- 5** Wskaźnik WLAN
Pali się, gdy sposobem połączenia wybranym za pomocą parametru „Internet Settings” w grupie ustawień „Network Settings” jest „Wireless” (strona 55).
- 6** Czujnik zdalnego sterowania (strona 26)
- 7** ► (odtwarzanie), ■ (zatrzymywanie) (strona 33)
Rozpoczyna lub zatrzymuje odtwarzanie.
- 8** ▲ (otwieranie / zamykanie) (strona 33)
Otwiera i zamyka szufladę na płytę.
- 9** Gniazdo USB (strona 41)
Służy do podłączenia urządzenia USB.

Blokowanie szuflady na płytę (ochrona przed dziećmi)

Można zablokować szufladę na płytę, aby uniemożliwić jej przypadkowe otwarcie. Kiedy odtwarzacz jest włączony, na co najmniej 10 sekund naciśnij na nim przycisk ►, tak aby na wyświetlaczu na płycie czołowej pojawił się napis „LOCKED”. Szuflada na płytę zostanie zablokowana.

Aby odblokować szufladę na płytę, naciśnij przycisk ► na odtwarzaczu i trzymaj go dotąd, aż na wyświetlaczu na płycie czołowej pojawi się napis „UNLOCK”.

Wyświetlacz na płycie czołowej

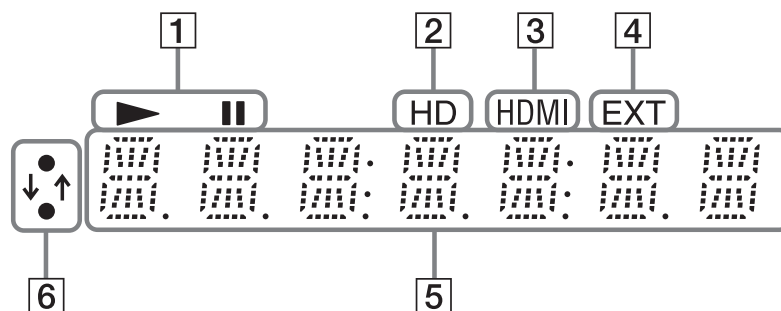

1 ▶, ||

Pali się w czasie odtwarzania lub w trybie pauzy.

2 HD (strona 46)

Pali się w czasie reprodukcji sygnału wideo 720p / 1080i / 1080p przez gniazdo HDMI OUT lub sygnału wideo 720p / 1080i przez gniazda COMPONENT VIDEO OUT.

3 HDMI (strona 15)

Pali się po rozpoznaniu urządzenia HDMI.

4 EXT (strona 23)

Pali się, kiedy urządzenie rozpoznaje zewnętrzną pamięć.

5 Informacje dotyczące odtwarzania

Można sprawdzać informacje dotyczące czasu.

Podczas odtwarzania naciskaj przycisk TIME.

Wskazania na wyświetlaczu zmieniają się w następujący sposób:

Podczas odtwarzania płyty BD-ROM / DVD VIDEO

Czas odtwarzania bieżącego tytułu



Czas do końca bieżącego tytułu

Podczas odtwarzania płyty CD

Czas odtwarzania bieżącego utworu



Czas do końca bieżącego utworu



Czas odtwarzania płyty*



Czas do końca płyty*

* Oprócz utworów MP3 audio



W zależności od płyty może się pojawiać wskazanie „T” (tytuł lub utwór), „C” (rozdział) lub „D” (płyta).

6 Wskaźnik połączenia z siecią

Pali się podczas łączności z siecią i pobierania oprogramowania odtwarzacza.

Informacje o pobieraniu oprogramowania odtwarzacza – patrz strona 44.



Wskaźnik połączenia z siecią może się nie zapalać podczas diagnostyki sieci i innych czynności, nawet jeśli jest wykorzystywane połączenie z siecią.

Tył obudowy

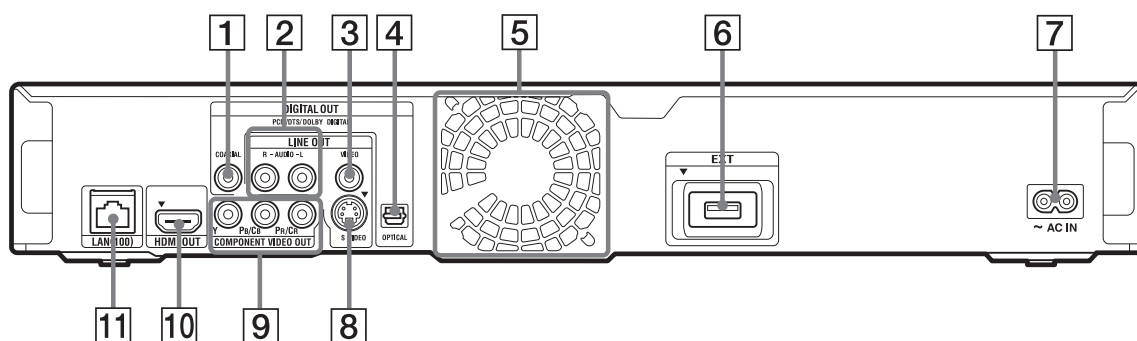

- | | |
|--|---|
| 1 Gniazdo DIGITAL OUT (COAXIAL) (strona 21) | 6 Gniazdo EXT (strona 23) |
| 2 Gniazda LINE OUT (R-AUDIO-L) (strona 17, 18, 22) | 7 Złącze AC IN (strona 26) |
| 3 Gniazdo LINE OUT (VIDEO) (strona 18) | 8 Gniazdo LINE OUT (S VIDEO) (strona 18) |
| 4 Gniazdo DIGITAL OUT (OPTICAL) (strona 21) | 9 Gniazda COMPONENT VIDEO OUT (Y, PB/CB, PR/CR) (strona 17) |
| 5 Otwory wentylacyjne
Wewnątrz odtwarzacza znajduje się wentylator. | 10 Gniazdo HDMI OUT (strona 15, 20) |
| | 11 Złącze LAN (100) (strona 24) |

Połączenia i ustawienia

Podłączanie odtwarzacza

Prosimy o sprawdzenie, czy zestaw zawiera następujące elementy:

- Przewód zasilający (1 szt.)
- Pilot (1 szt.)
- Baterie R6 (2 szt.)

Aby podłączyć odtwarzacz i wybrać w nim odpowiednie ustawienia, należy wykonać kroki 1 do 8. Przewód zasilający należy podłączyć dopiero przy wykonywaniu czynności z podrozdziału „Krok 5: podłączanie przewodu zasilającego” (strona 26).

Krok 1: podłączanie telewizora

Informacja o gniazdach wideo / HDMI OUT

Odtwarzacz jest wyposażony w wymienione poniżej gniazda. Podłącz odtwarzacz do odpowiednich gniazd wejściowych telewizora.

Podłączając telewizor przewodem HDMI do gniazda HDMI OUT, można uzyskać cyfrowy obraz i dźwięk o wysokiej jakości.

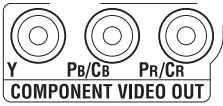
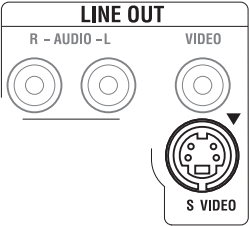
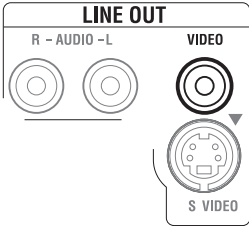
Typ gniazda	Rozdzielczość obrazu filmowego	Podłączanie
<p>Wysoka jakość</p> <p>Cyfrowe</p> 	<p>Wysoka rozdzielczość: 1080/24p, 1080p, 1080i, 720p</p> <p>Standardowa rozdzielczość: 576p/480p, 576i/480i</p>	<p>Patrz punkt „Podłączanie do gniazda HDMI” na stronie 15.</p>
<p>Analogowe</p> 	<p>Wysoka rozdzielczość: 1080i, 720p</p> <p>Standardowa rozdzielczość: 576p/480p, 576i/480i</p>	<p>Patrz punkt „Podłączanie do gniazd komponentowego sygnału wideo (Y, Pb/Cb, Pr/Cr)” na stronie 17.</p>
	<p>Standardowa rozdzielczość: 576i/480i</p>	<p>Patrz punkt „Podłączanie do gniazd audio/wideo lub gniazda S VIDEO” na stronie 18.</p>
<p>Standardowa jakość</p> 	<p>Standardowa rozdzielczość: 576i/480i</p>	<p>Patrz punkt „Podłączanie do gniazd audio/wideo lub gniazda S VIDEO” na stronie 18.</p>



- Aby zapobiec zakłóceniom, należy starannie podłączać przewody.
- Należy zapoznać się z instrukcją obsługi podłączanego urządzenia.
- Odtwarzacza nie można podłączyć do telewizora, który nie jest wyposażony w gniazdo wejścia wideo.
- Nie naciskać zbyt mocno podłączanych przewodów. Dociskanie przewodu do ścianki obudowy itp. grozi uszkodzeniem przewodu lub gniazd.

Podłączanie do telewizora z wejściem DVI

Użyj kabla przejściowego HDMI-DVI (wyposażenie dodatkowe). Gniazdo DVI nie pozwala na doprowadzenie sygnału audio i dlatego oprócz tego połączenia trzeba skorzystać z innego połączenia audio (strona 19).

Oprócz tego, gniazda HDMI OUT nie można łączyć z gniazdami DVI, które nie są zgodne z technologią HDCP (na przykład gniazdami DVI monitorów komputerowych).

Podłączanie do gniazda HDMI

Podłączając odtwarzacz do telewizora przewodem HDMI przez gniazdo HDMI OUT, można uzyskać cyfrowy obraz i dźwięk o wysokiej jakości.

Jeśli podłączany telewizor Sony jest zgodny z funkcją „Control for HDMI” (strona 16), należy zapoznać się z jego instrukcją obsługi.

Jeśli podłączany telewizor jest zgodny z formatem 1080/24p lub 1080p, należy użyć przewodu HDMI High Speed.

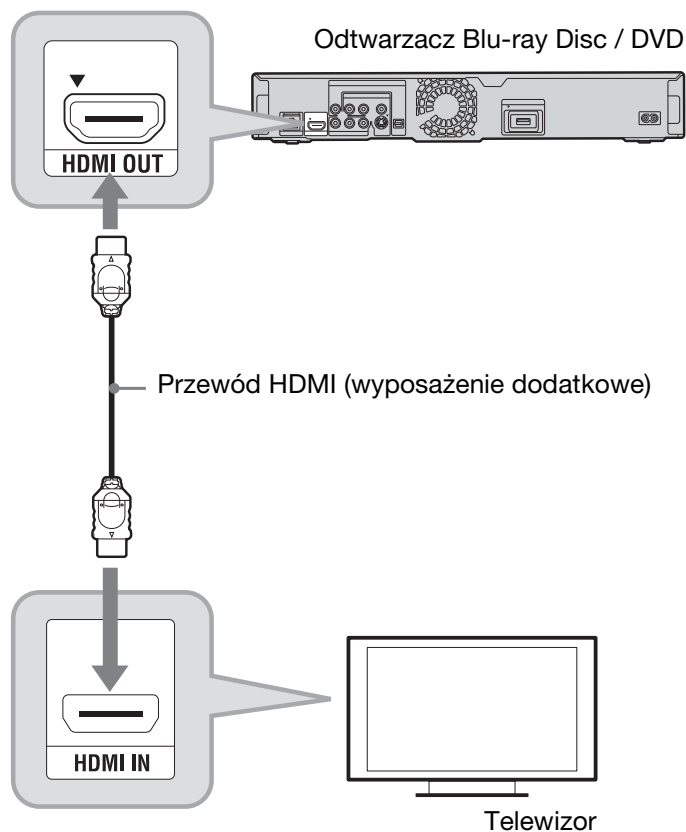

Uwagi o podłączaniu do gniazda HDMI OUT

Prosimy o przestrzeganie poniższych zasad. Niewłaściwe postępowanie grozi uszkodzeniem gniazda HDMI OUT i złącza.

- Sprawdź kształty gniazda HDMI OUT z tyłu odtwarzacza i wtyku HDMI i starannie je dopasuj. Upewnij się, że wtyk nie jest odwrócony ani przekrzywiony.

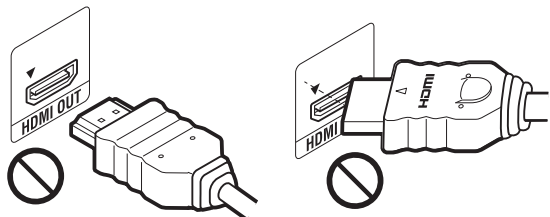

- Przed przenoszeniem odtwarzacza należy odłączyć przewód HDMI.



- Jeśli odtwarzacz z podłączonym przewodem HDMI ma być umieszczony w szafce, nie należy przyciskać obudowy do tyłu szafki. Grozi to uszkodzeniem gniazda HDMI OUT lub przewodu HDMI.
- Przy podłączaniu i odłączaniu nie przekręcać złącza HDMI.

Wskaźniki połączenia HDMI



Po rozpoznaniu podłączonego urządzenia zgodnego ze standardem HDMI pali się wskaźnik HDMI na płycie czołowej.



- Nie wszystkie telewizory HD są zgodne z tym produktem, co może być przyczyną usterek w wyświetlanym obrazie. W przypadku problemów z sygnałem 480i / 576i / 480p / 576p / 720p / 1080i / 1080p zaleca się zmianę sposobu podłączenia i wykorzystanie gniazda LINE OUT VIDEO lub S VIDEO. Ewentualne pytania dotyczące zgodności posiadanego telewizora z sygnałami 480i / 576i / 480p / 576p / 720p / 1080i / 1080p z tego odtwarzacza Blu-ray Disc / DVD prosimy kierować do naszego centrum obsługi klienta.
- Jeśli obraz jest niewyraźny, nienaturalny lub niesatysfakcjonujący, zmień rozdzielczość sygnału wideo, wykonując czynność 3 z punktu „Output Video Format” w grupie ustawień „Video Settings” (strona 46).
- Używaj tylko przewodu HDMI z logo HDMI.

Informacja o funkcjach BRAVIA Theatre Sync (dotyczy tylko połączeń HDMI)

Jeśli podłączane urządzenia Sony są zgodne z funkcją „Control for HDMI” i podłączone przewodem HDMI (wyposażenie dodatkowe), można używać następujących funkcji ułatwiających obsługę:

- **Rozpoczynanie odtwarzania jednym przyciskiem**
Naciśnięcie jednego z poniższych przycisków spowoduje włączenie podłączonego telewizora i wybranie w nim wejścia sygnału z odtwarzacza.
 - : automatycznie pojawia się główne menu (strona 9, 33, 43).
 - : automatycznie rozpoczyna się odtwarzanie (strona 34).
- **Wyłączanie zestawu**
Po wyłączeniu telewizora przyciskiem TV  lub wyłącznikiem na pilocie od telewizora automatycznie wyłączy się także odtwarzacz i urządzenia zgodne z funkcją sterowania przez HDMI.
- **Tryb Theatre**
Po naciśnięciu przycisku THEATRE w odtwarzaczu wybierany jest optymalny tryb wyświetlania filmu. Kiedy do podłączenia wzmacniacza (amplitunera) wielokanałowego Sony używany jest przewód HDMI, automatycznie przełącza się także wyjście głośnikowe. Kiedy do

podłączenia telewizora z trybem Theatre używany jest przewód HDMI, telewizor przełącza się w tryb Theatre. Ponownie naciśnij przycisk, aby przywrócić poprzednie ustawienia.

- **Śledzenie języka**
Po zmianie języka menu ekranowego telewizora, wyłączenie i włączenie odtwarzacza spowoduje zmianę języka menu ekranowego odtwarzacza na taki sam język.

Przed użyciem funkcji BRAVIA Sync

Zmień ustawienie parametru „Control for HDMI” z menu „System Settings” na „On” (strona 54).

Informacji o ustawieniach telewizora i innych podłączonych urządzeń należy szukać w ich instrukcjach obsługi.



- Jeśli podłączony przewodem HDMI telewizor Sony jest zgodny z funkcją Easy Setting systemu „Control for HDMI”, zmiana na „On” ustawienia parametru „Control for HDMI” w telewizorze spowoduje automatyczną zmianę na „On” ustawienia parametru „Control for HDMI” w odtwarzaczu. Zapoznaj się z instrukcją obsługi telewizora.
- Jeśli podłączony przewodem HDMI telewizor Sony jest zgodny z funkcjami BRAVIA Sync, a parametr „Control for HDMI” jest ustawiony na „On”, do sterowania podstawowymi funkcjami odtwarzacza można używać pilota od telewizora. Zapoznaj się z instrukcją obsługi telewizora.



Dostępność funkcji „Control for HDMI” zależy od połączonego urządzenia. Zapoznaj się z instrukcją obsługi urządzenia.

Podłączanie do gniazd komponentowego sygnału wideo (Y, Pb/Cb, Pr/Cr)

Podłącz telewizor do gniazd COMPONENT VIDEO OUT odtwarzacza za pomocą komponentowego przewodu wideo. Zapewni to lepszą jakość obrazu. Połącz również gniazda LINE OUT (R-AUDIO-L) za pomocą przewodu audio/wideo.

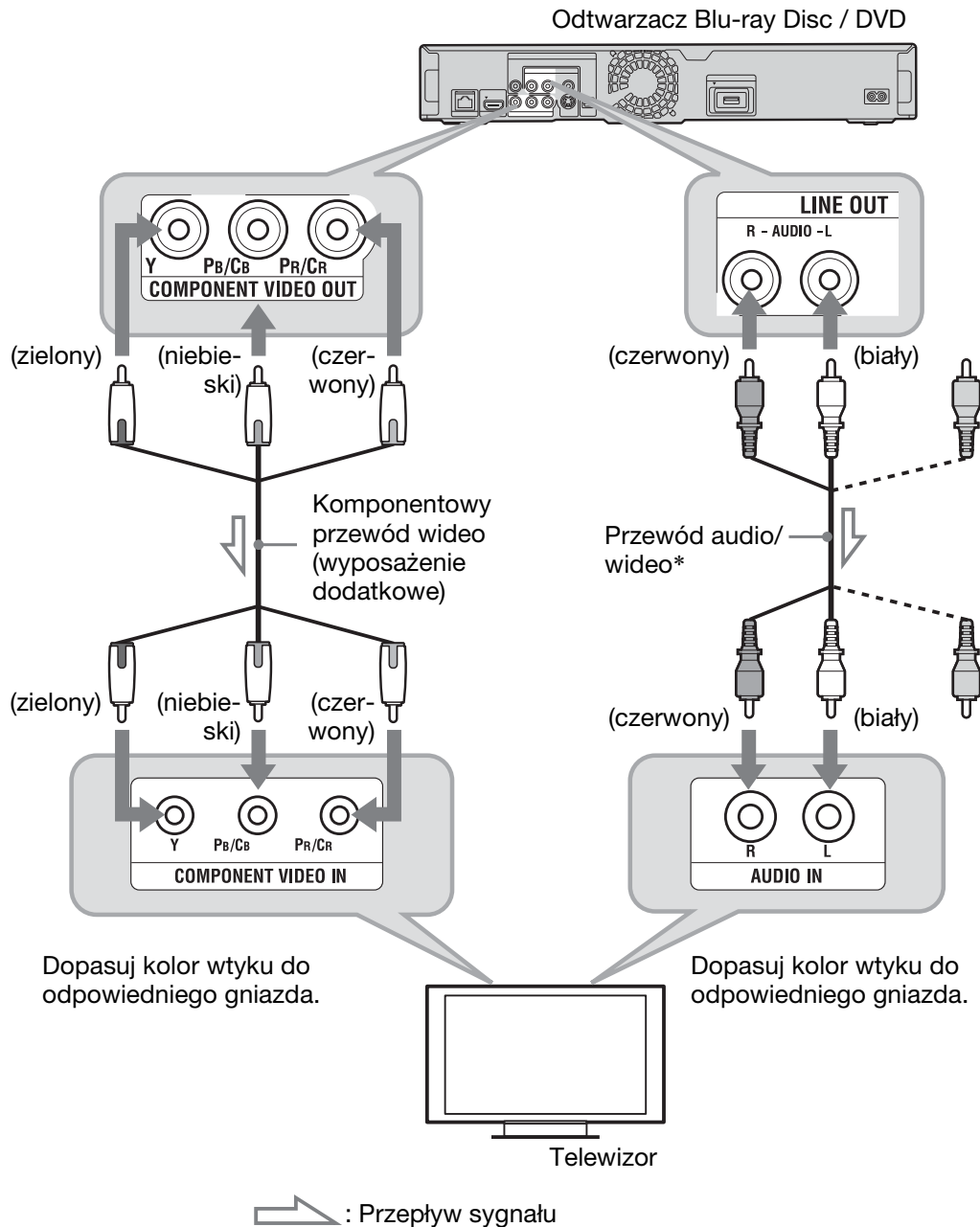

* Patrz podrozdział „Podłączanie odtwarzacza” na stronie 13.



Łącząc odtwarzacz z telewizorem za pomocą komponentowego przewodu wideo, należy odłączyć wtyk wizji (żółty) przewodu audio/wideo.

Podłączanie do gniazd audio/video lub gniazda S VIDEO

Połącz gniazda LINE OUT (VIDEO, R-AUDIO-L) odtwarzacza i telewizora za pomocą przewodu audio/video. Zapewni to standardową jakość obrazu i dźwięku.

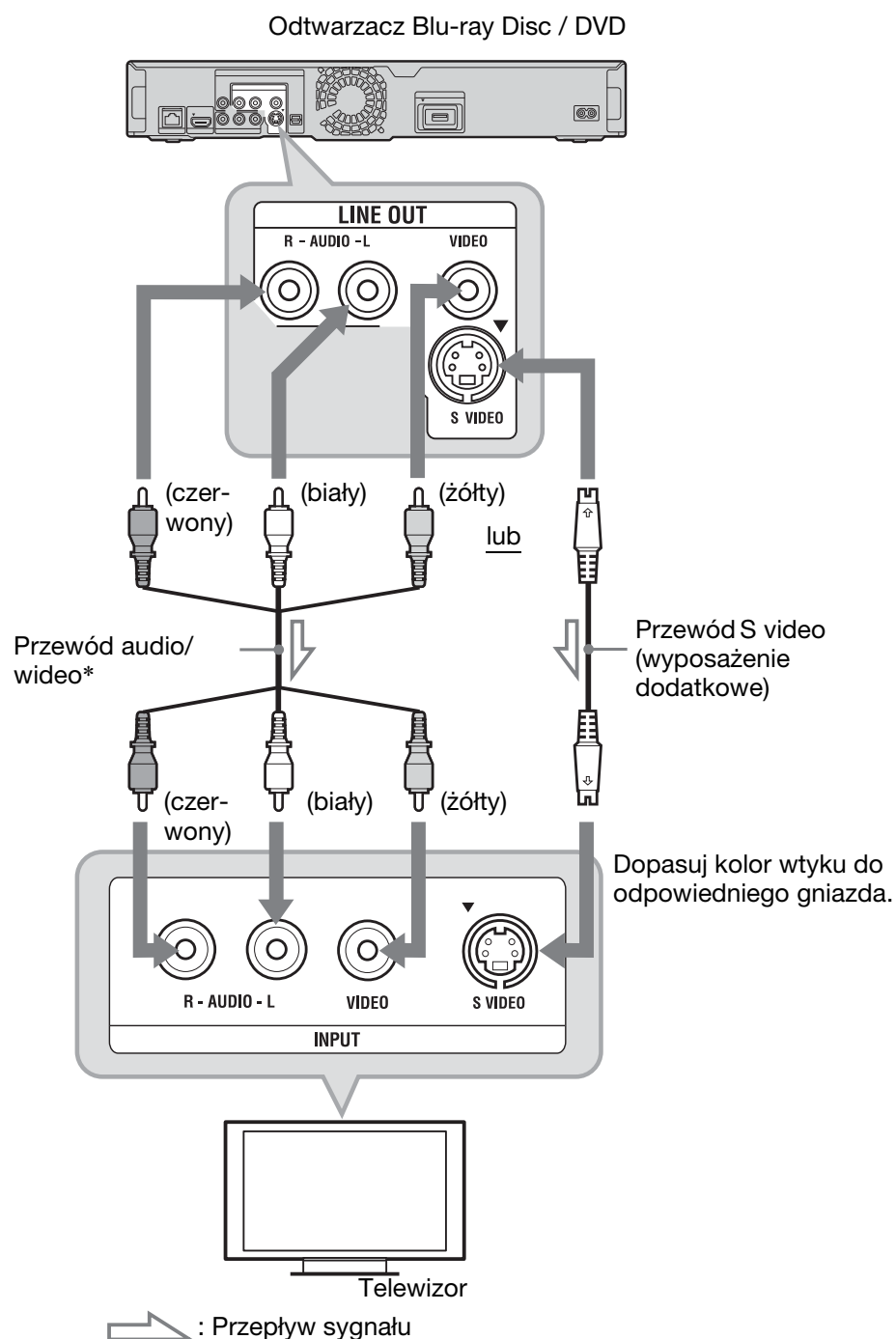

* Patrz podrozdział „Podłączanie odtwarzacza” na stronie 13.



Łącząc odtwarzacz z telewizorem za pomocą przewodu S video, należy odłączyć wtyk wizji (żółty) przewodu audio/video.

Krok 2: podłączanie wzmacniacza (amplitunera) wielokanałowego

Informacja o gniazdach audio / HDMI OUT

Odtwarzacz jest wyposażony w wymienione poniżej gniazda. Podłącz odtwarzacz do odpowiednich gniazd wejściowych wzmacniacza (amplitunera) wielokanałowego.

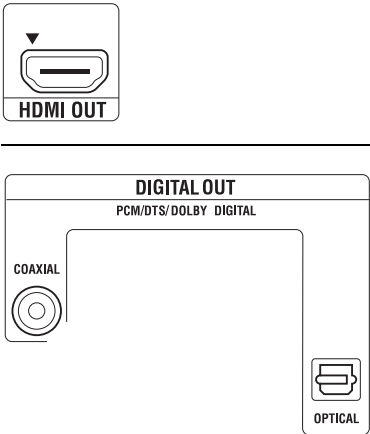
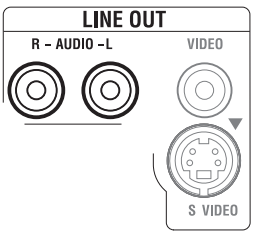
Typ gniazda	Podłączenie
Cyfrowe	Patrz punkt „Podłączenie do gniazda HDMI” na stronie 20.
	Patrz punkt „Podłączenie do gniazd cyfrowych (OPTICAL / COAXIAL)” na stronie 21.
Analogowe	Patrz punkt „Podłączenie do gniazd audio L/R” na stronie 22.
	



Informacji o właściwym rozmieszczeniu głośników należy szukać w instrukcji obsługi podłączanego urządzenia.

Podłączanie do gniazda HDMI

Jeśli wzmacniacz (amplituner) wielokanałowy jest wyposażony w wejście HDMI, to należy wybrać to połączenie. Zapewni to lepszy dźwięk z podłączonego wzmacniacza (amplitunera) wielokanałowego.

Do reprodukcji 7.1-kanałowego dźwięku należy użyć przewodu HDMI High Speed.

Jeśli podłączany wzmacniacz (amplituner) wielokanałowy Sony jest zgodny z funkcją „Control for HDMI” (strona 16), należy zapoznać się z jego instrukcją obsługi.

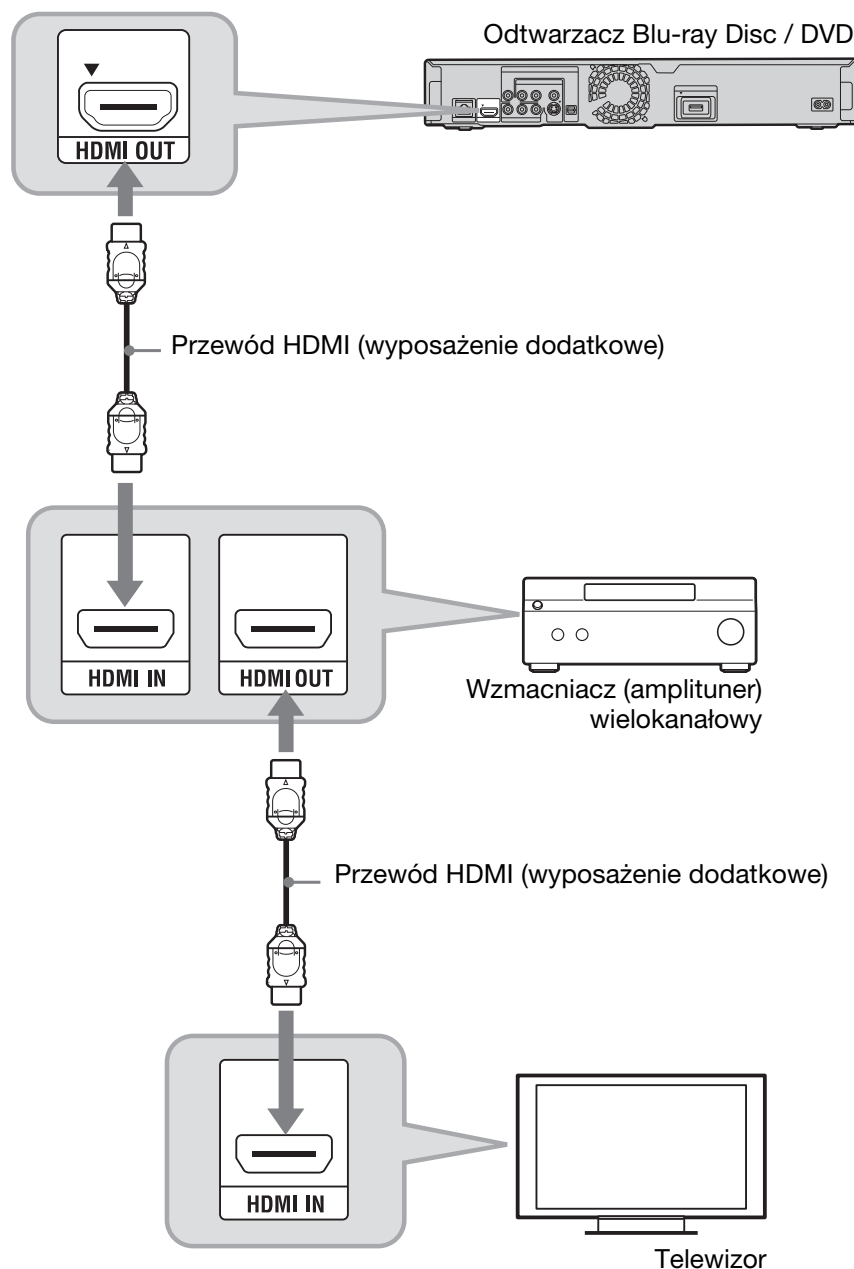

1 Połącz gniazdo HDMI OUT odtwarzacza i wzmacniacza (amplitunera) wielokanałowego.

2 Zmień ustawienie parametru „BD Audio Setting” z menu „Audio Settings” na „Direct” (strona 49). Aby słuchać dźwięku pomocniczego, należy zmienić ustawienie parametru „BD Audio Setting” na „Mix”.



Sprawdź, czy:

- Dla parametru „Audio Output Priority” z menu „Audio Settings” wybrane jest ustawienie „HDMI” (strona 49).
- Dla parametru „Audio (HDMI)” z menu „Audio Settings” wybrane jest ustawienie „Auto” (strona 49).



Nie wszystkie wzmacniacze (amplitunery) wielokanałowe zgodne z HDMI pozwalają na doprowadzenie 8-kanałowego sygnału Linear PCM. Należy się ponadto zapoznać z instrukcją obsługi podłączonego wzmacniacza (amplitunera) wielokanałowego.

Podłączanie do gniazd cyfrowych (OPTICAL / COAXIAL)

Jeśli wzmacniacz (amplituner) wielokanałowy jest wyposażony w dekodery Dolby^{*1} Digital, Dolby Pro Logic lub DTS^{*2} i cyfrowe gniazdo wejściowe, można słuchać dźwięku przestrzennego Dolby Digital (5.1 kanałów), Dolby Pro Logic (4.0 kanałów) lub DTS (5.1 kanałów).

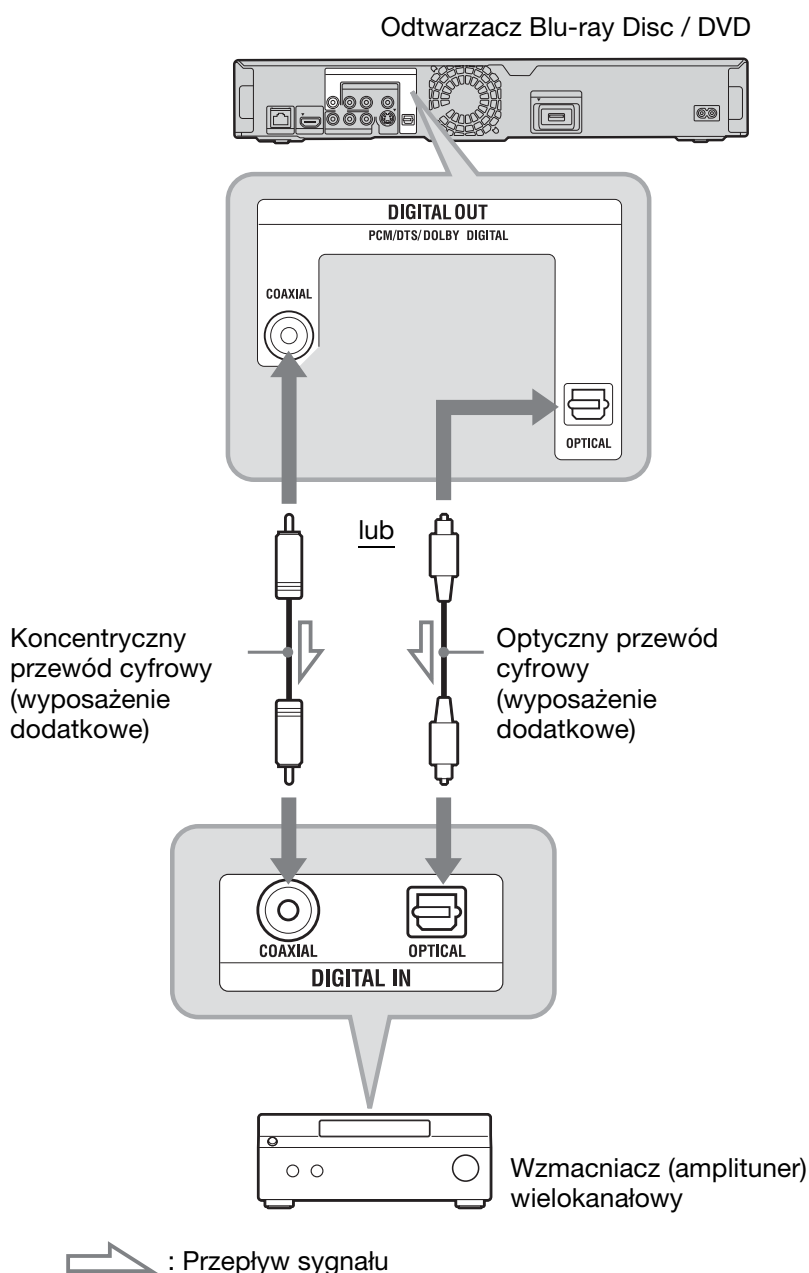

1 Połącz gniazdo cyfrowe odtwarzacza i wzmacniacza (amplitunera) wielokanałowego.

2 Zmień ustawienie parametru „Audio Output Priority” z menu „Audio Settings” na „Coaxial/Optical” (strona 49).

3 Wybierz odpowiednie ustawienia parametrów „Dolby Digital” i „DTS” w grupie ustawień „Audio Settings” (strona 49).

W przeciwnym razie z głośników nie będzie słycać dźwięku albo będą z nich dobiegać głośne zakłócenia.

*1 Wyprodukowano na licencji Dolby Laboratories.

Dolby, Pro Logic i symbol podwójnego D są znakami handlowymi Dolby Laboratories.

*2 Wyprodukowano na licencji na wykorzystanie patentów USA o numerach 5 451 942, 5 956 674, 5 974 380, 5 978 762, 6 226 616, 6 487 535, 7 392 195, 7 272 567, 7 333 929, 7 212 872 oraz innych wydanych i wnioskowanych patentów USA i innych krajów. DTS jest zastrzeżonym znakiem handlowym, a logo i symbol DTS, DTS-HD i DTS-HD Master Audio | Essential są znakami handlowymi DTS Inc. © 1996-2008 DTS, Inc. Wszystkie prawa zastrzeżone.

Podłączanie do gniazd audio L/R

Jeśli wzmacniacz (amplituner) wielokanałowy ma tylko gniazda wejścia dźwięku L i P, to należy wybrać to połączenie.

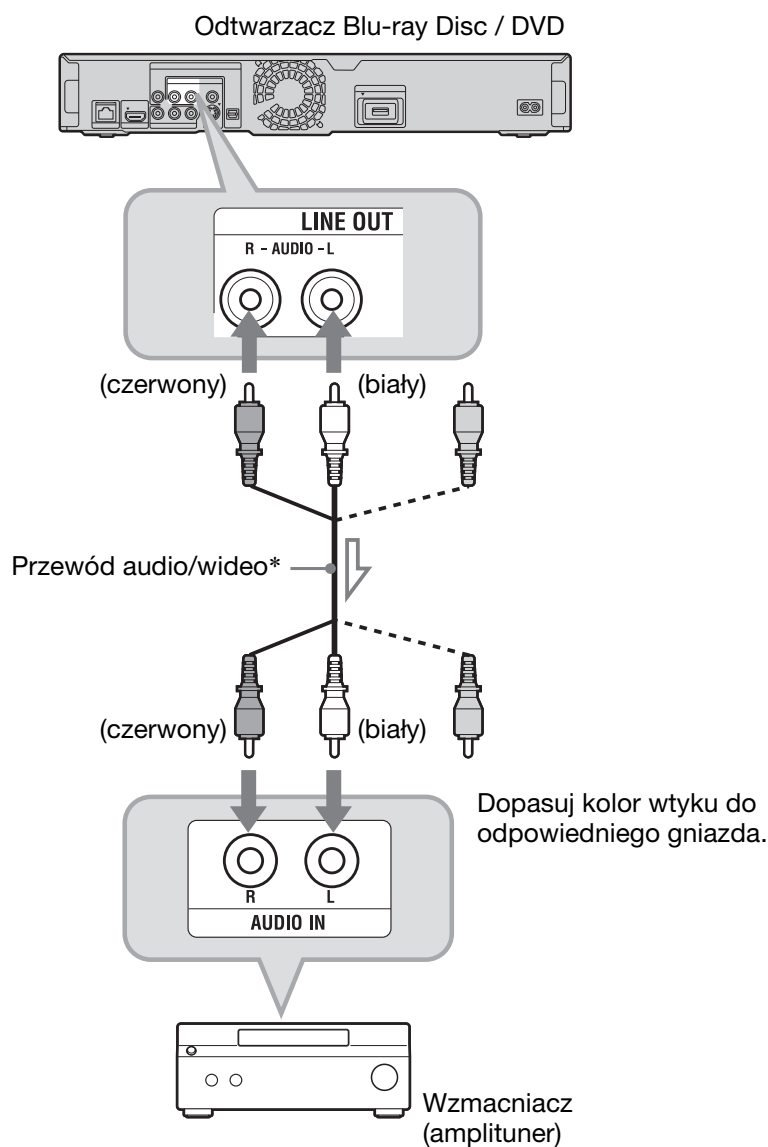

* Patrz podrozdział „Podłączanie odtwarzacza” na stronie 13.

Krok 3: wkładanie pamięci zewnętrznej

Aby korzystać z dodatkowych materiałów (takich jak BONUSVIEW/BD-LIVE) do niektórych tytułów Blu-ray Disc, trzeba użyć zewnętrznej pamięci (wyposażenie dodatkowe).

Włóż pamięć zewnętrzną (pamięć flash USB o pojemności 1 GB lub większej, taką jak Sony USM2GL, USM4GL lub USM1GH) do gniazda EXT. Pamięć ta zostanie wykorzystana jako lokalny nośnik pamięci.



Funkcja BD-LIVE nie będzie działać po włożeniu pamięci zewnętrznej do gniazda USB na płycie czołowej.

Do oporu wsuń pamięć zewnętrzną w gniazdo EXT.

Sprawdź, czy przy włączaniu odtwarzacza zapala się wskaźnik EXT na płycie czołowej odtwarzacza.

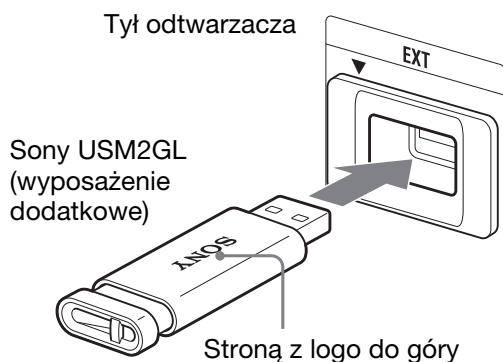

- Nie przekrzywiać wkładanej pamięci zewnętrznej. Siłowe wciskanie pamięci w gniazdo spowoduje uszkodzenie pamięci i odtwarzacza.
- Aby uniknąć przypadkowego pošknięcia pamięci zewnętrznej, przechowywać ją w miejscach niedostępnych dla małych dzieci.
- Nie naciskać mocno pamięci zewnętrznej włożonej do gniazda, gdyż grozi to awarią.
- Zaleca się użycie modelu Sony USM2GL dostępnego według stanu na kwiecień 2009 r.
- Inne urządzenia flash USB mogą obsługiwać tę funkcję. Nie możemy jednak zagwarantować zgodności ze wszystkimi pamięciami flash USB.
- Przed włożeniem pamięci flash USB należy sprawdzić, czy pamięć jest wkładana właściwą stroną.
- Niektóre pamięci flash USB mogą wystawać poza gniazdo EXT. Nie wciskać siłowo pamięci flash USB w gniazdo ani nie naciskać jej wystającej części.
- Gniazdo EXT jest przeznaczone tylko do podłączenia pamięci flash USB.
- Aby uniknąć uszkodzenia danych lub pamięci zewnętrznej, przed jej wkładaniem i wyjmowaniem należy wyłączyć odtwarzacz.
- Jeśli wskaźnik EXT nie zapala się, należy wyłączyć odtwarzacz, wyjąć i ponownie włożyć pamięć zewnętrzną, po czym z powrotem włączyć odtwarzacz.
- Aby uniknąć uszkodzenia danych w pamięci zewnętrznej, nie wkładać pamięci zawierającej zdjęcia lub pliki muzyczne.
- Formatując pamięć flash USB, należy wybrać format FAT16 lub FAT32.

Wymywanie pamięci zewnętrznej

- 1 Naciśnij przycisk I/O, aby wyłączyć odtwarzacz.
- 2 Wysuń pamięć zewnętrzną z gniazda EXT.

Krok 4: podłączanie do sieci komputerowej

Podłącz odtwarzacz do Internetu. Wybierz żądany sposób podłączenia: przez router sieci bezprzewodowej (punkt dostępowy) (poniżej) lub bezpośrednio do routera szerokopasmowego (strona 25). Umożliwi to użycie funkcji BD-LIVE (strona 35), wyświetlanie plików z fotografiami przez sieć (strona 42) i aktualizowanie oprogramowania odtwarzacza (strona 44).

1 Podłącz odtwarzacz do Internetu przez router sieci bezprzewodowej.

Odtwarzacz Blu-ray Disc / DVD

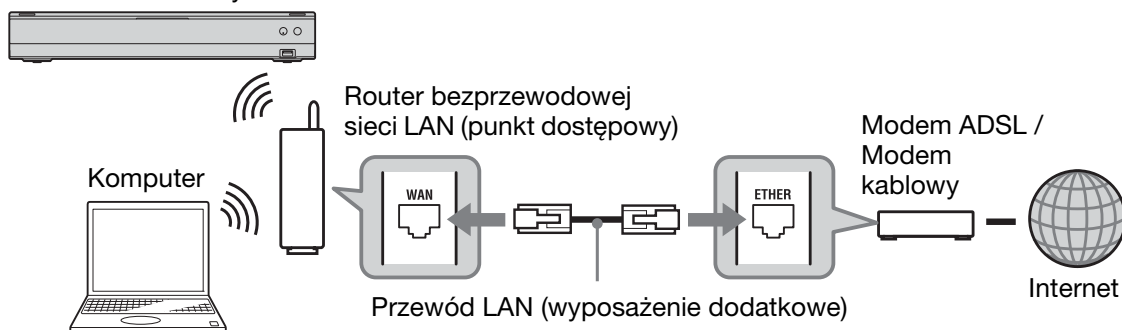

Zapoznaj się także z instrukcją obsługi routera sieci bezprzewodowej.

2 Sprawdź w komputerze sposób wykonywania połączeń i wybierz odpowiednie ustawienia.

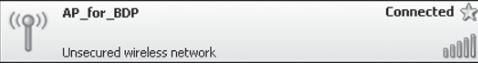
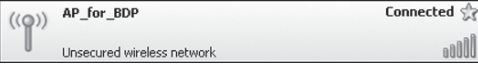
Router bezprzewodowej sieci LAN (punkt dostępowy)		Ustawienia
Ustawienie zabezpieczeń	Typ	
<p>Zabezpieczenia są włączone. Sprawdź ustawienia zabezpieczeń używanej sieci na ekranie komputera. Przykład: Windows XP^{*1}</p>  <p>Komunikat z ikoną kłódki informuje, że zabezpieczenia są włączone.</p>	<p>Zgodność z Wi-Fi Protected Setup^{*2}</p>	<p>Patrz punkt „Konfiguracja sieci bezprzewodowej (Automatic registration (WPS))” na stronie 30.</p>
<p>Brak zabezpieczeń.^{*3} Sprawdź ustawienia zabezpieczeń używanej sieci na ekranie komputera. Przykład: Windows XP^{*1}</p>  <p>Komunikat informuje o braku zabezpieczeń.</p>	<p>Brak zgodności z Wi-Fi Protected Setup</p>	<p>Patrz punkt „Konfiguracja sieci bezprzewodowej (Access point scan)” na stronie 31.</p>
<p>Brak zabezpieczeń.^{*3} Sprawdź ustawienia zabezpieczeń używanej sieci na ekranie komputera. Przykład: Windows XP^{*1}</p>  <p>Komunikat informuje o braku zabezpieczeń.</p>	<p>Dowolny</p>	<p>Patrz punkt „Konfiguracja sieci bezprzewodowej (Access point scan)” na stronie 31.</p>

^{*1} W przypadku korzystania z innych systemów operacyjnych należy się zapoznać z dokumentacją komputera.

^{*2} Możliwość łatwego wyboru ustawień sieciowych jednym naciśnięciem przycisku WPS na routerze sieci bezprzewodowej (punkcie dostępowym). Routery sieci bezprzewodowej (punkty dostępowe) zgodne z Wi-Fi Protected Setup mogą nosić oznaczenie „”.

^{*3} Szczegóły podano w podpunkcie „Brak zabezpieczeń” na stronie 71.

Bezpośrednie połączenie do routera szerokopasmowego

- 1 Podłącz złącze LAN (100) odtwarzacza do routera szerokopasmowego.

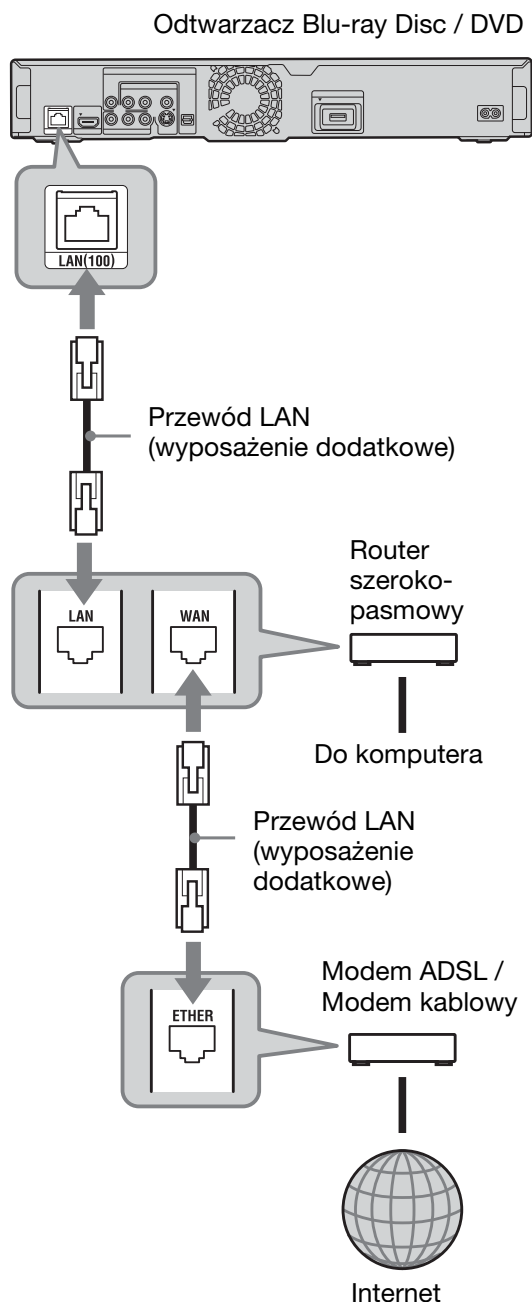

- 2 Wybierz odpowiednie ustawienia parametrów z kategorii „Internet Settings” w grupie ustawień „Network Settings” w grupie ustawień „Network Settings” (strona 55).



- Typ potrzebnego przewodu LAN (prosty / krosowany) zależy od używanego modemu lub routera. Szczegółowych informacji o przewodach LAN (sieciowych) należy szukać w instrukcji obsługi modemu lub routera.
- Nie łączyć złącza LAN odtwarzacza ze złączem LAN komputera.



Zaleca się użycie ekranowanego przewodu LAN, prostego lub krosowanego.

Aktualizowanie oprogramowania odtwarzacza przez sieć komputerową

Patrz podrozdział „Network Update” (strona 44) i punkt „Software Update Notification” (strona 54).



Do złącza LAN (100) nie należy podłączać linii telefonicznej. Grozi to awarią.

Użycie funkcji BD-LIVE

Patrz punkt „Użycie funkcji BONUSVIEW / BD-LIVE” na stronie 35.



Zaleca się, aby połączenie z Internetem wykorzystywane na potrzeby funkcji BD-LIVE zapewniało efektywną szybkość transmisji nie mniejszą niż 1 Mb/s.

Krok 5: podłączanie przewodu zasilającego

Po wykonaniu wszystkich innych połączeń podłącz dostarczony przewód zasilający do gniazda AC IN odtwarzacza. Następnie włącz przewody zasilające odtwarzacza i telewizora do sieci.

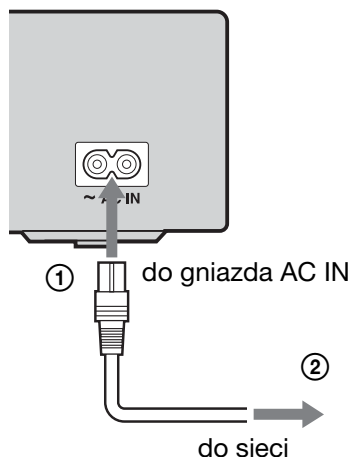

Krok 6: przygotowanie pilota

Do sterowania odtwarzaczem można używać dostarczonego pilota. W tym celu należy włożyć do pilota dwie baterie R6, dopasowując bieguny \oplus i \ominus do oznaczeń wewnątrz komory na baterie. Korzystając z pilota, należy kierować go w stronę czujnika zdalnego sterowania odtwarzacza  (strona 10).

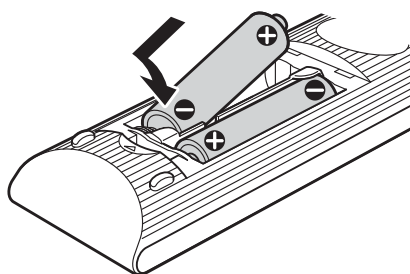

- Aby uniknąć ryzyka wycieku elektrolitu i korozji, prawidłowo używać baterii. W razie wycieku elektrolitu, nie dotykać płynu gołymi rękami. Ponadto należy przestrzegać następujących zasad:
 - Nie łączyć nowej baterii ze starą ani nie łączyć baterii różnych producentów.
 - Nie próbować ładować baterii.
 - Jeśli pilot nie będzie używany przez dłuższy czas, wyjąć z niego baterie.
 - Jeśli nastąpi wyciek z baterii, wytrzeć płyn rozlany wewnątrz komory na baterie i włożyć nowe baterie.
- Nie narażać czujnika zdalnego sterowania na płycie czołowej (oznaczonego symbolem ) na bezpośrednie promieniowanie słoneczne ani na działanie aparatury oświetleniowej. Odtwarzacz może wówczas nie reagować na sygnały z pilota.

Użycie pilota do sterowania telewizorem

Dostarczony pilot umożliwia regulację głośności i zmienianie wejścia w telewizorze Sony oraz włączanie i wyłączanie telewizora.



Wymiana baterii w pilocie może spowodować przywrócenie standardowego numeru kodowego. Należy wtedy wprowadzić właściwy numer.

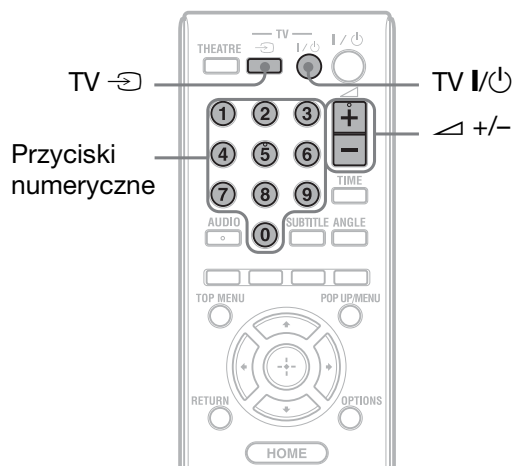

Dostępne przyciski

Zależnie od podłączonego urządzenia, niektóre z przycisków (TV I/O, TV selection i volume +/-) mogą nie sterować telewizorem.

Przyciski	Funkcje
TV I/O	Włączanie i wyłączanie telewizora
TV selection (wybór wejścia)	Przełączanie telewizora między sygnałem telewizyjnym a sygnałem z innego źródła
volume +/-	Regulacja głośności w telewizorze

Użycie pilota do sterowania innymi telewizorami

Pilot umożliwia także regulację głośności i zmienianie wejścia w telewizorach innych niż Sony oraz ich włączanie i wyłączanie. Jeśli telewizor jest wymieniony w poniższej tabeli, należy zaprogramować właściwy kod producenta.



Wprowadzenie nowego numeru kodowego powoduje skasowanie poprzedniego numeru.

- 1 Trzymając wciśnięty przycisk TV I/O, przyciskami numerycznymi wprowadź kod producenta telewizora. Przykładowo, aby wprowadzić kod „09”, naciśnij przycisk „0”, a następnie „9”.

Numery kodowe telewizorów

Jeśli jest podany więcej niż jeden numer kodowy, należy po kolei wypróbować numery aż do odnalezienia właściwego.

Producent	Numer kodowy
Sony	01 (standardowy)
Hitachi	24
JVC	33
LG/Goldstar	76
Panasonic	17, 49
Philips	06, 08, 72
Samsung	71
Sharp	29
Toshiba	38

- 2 Puść przycisk TV I/O.

Krok 7: prosta konfiguracja (Easy Setup)

Poniższe czynności należy wykonać, aby w minimalnym stopniu skonfigurować odtwarzacz. Jeśli procedura prostej konfiguracji nie zostanie wykonana, jej ekran będzie się pojawiał przy każdym uruchomieniu odtwarzacza.

Wybieranie ustawień odbywa się w opisanej poniżej kolejności.

Przy pierwszym uruchomieniu

Zaczekaj krótką chwilę na włączenie się odtwarzacza i rozpoczęcie prostej konfiguracji.

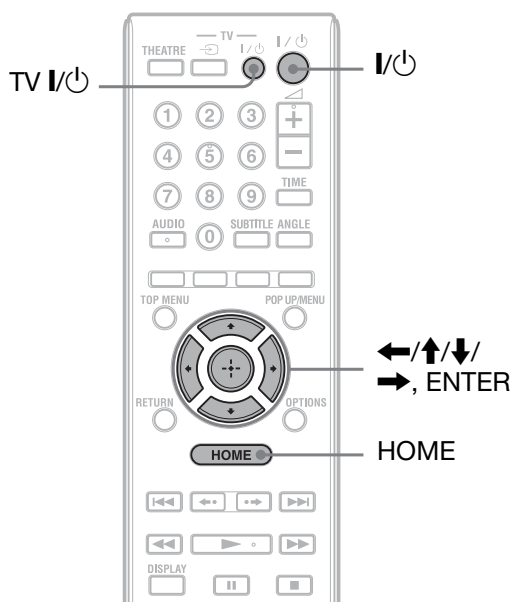

- 1 Włącz telewizor.**
- 2 Naciśnij przycisk I/⏻, aby włączyć odtwarzacz.**
Po chwili odtwarzacz włączy się.
- 3 Wybierz w telewizorze właściwe wejście, tak aby na ekranie pojawił się sygnał z odtwarzacza.**

Pojawi się ekran wyboru języka menu ekranowego.

- Jeśli ekran wyboru języka menu ekranowego nie pojawi się Naciśnij przycisk HOME i z grupy ustawień „Setup” wybierz wariant „Easy Setup” (strona 59). Następnie wybierz wariant „Start” i naciśnij przycisk ENTER.

- 4 Przyciskami ↑/↓ wybierz język, w jakim mają się pojawiać ekrany menu, i naciśnij przycisk ENTER.**

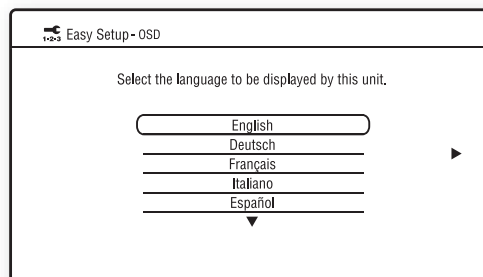

Pojawi się komunikat dotyczący początkowych ustawień.

- 5 Wskaż wariant „Start” i naciśnij przycisk ENTER.**

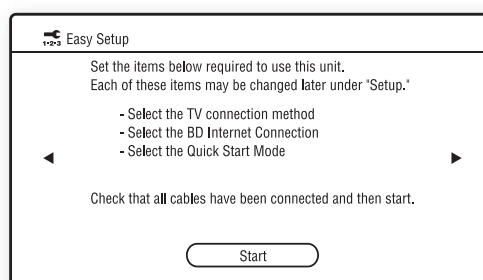

- 6 Wybierz typ przewodu używanego do połączenia odtwarzacza z telewizorem i naciśnij przycisk ENTER.**

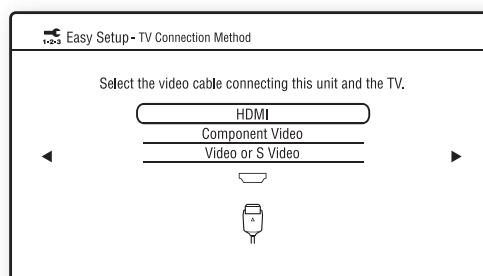

Jeśli do podłączania używane jest zarówno gniazdo HDMI OUT, jak i inne gniazda wyjścia wideo, wybierz wariant „Component Video”.

7 Wybierz ustawienia dostosowane do rodzaju przewodów użytych do podłączenia telewizora.

Po wybraniu w czynności 6 wariantu „HDMI”

- 1 Wskaż wariant „Start” i naciśnij przycisk ENTER.
Na mniej więcej 30 sekund pojawi się obraz kontrolny.
Przykład: kiedy rozdzielczość wyjściowego sygnału wideo jest ustawiona na 1080i

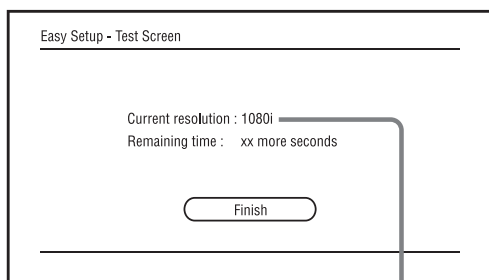

Aktualne ustawienie rozdzielczości wyjściowego sygnału wideo



Jeśli obraz nie pojawia się, naciśnij przycisk RETURN, aby cofnąć się do czynności 6, po czym wybierz wariant „Component Video”.

- 2 Wskaż wariant „Finish” i naciśnij przycisk ENTER.
Pojawi się prośba o potwierdzenie.
- 3 Wybierz wariant „OK” lub „Cancel” i naciśnij przycisk ENTER.

Po wybraniu w czynności 6 wariantu „Component Video”

- 1 Wybierz rozdzielczość wyjściowego sygnału wideo kierowanego do podłączonego telewizora i naciśnij przycisk ENTER.
Informacje o rozdzielczości wyjściowego sygnału wideo podano na stronie 47.

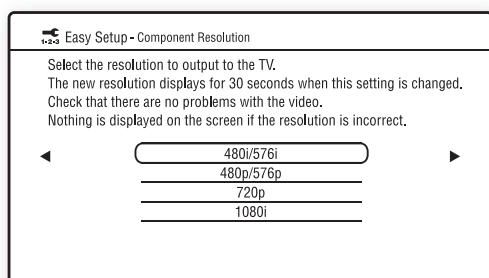

Na mniej więcej 30 sekund pojawi się obraz kontrolny. Informacje o obrazie kontrolnym podano w podpunkcie „Po wybraniu w czynności 6 wariantu „HDMI”” (powyżej).



Jeśli obraz nie pojawia się, naciśnij przycisk RETURN, aby wyświetlić poprzedni ekran, i zmień ustawienie rozdzielczości.

- 2 Wskaż wariant „Finish” i naciśnij przycisk ENTER.
Pojawi się prośba o potwierdzenie.
- 3 Wybierz wariant „OK” lub „Cancel” i naciśnij przycisk ENTER.

Po wybraniu w czynności 6 wariantu „Video or S Video”

Wybierz współczynnik kształtu ekranu telewizora i naciśnij przycisk ENTER.

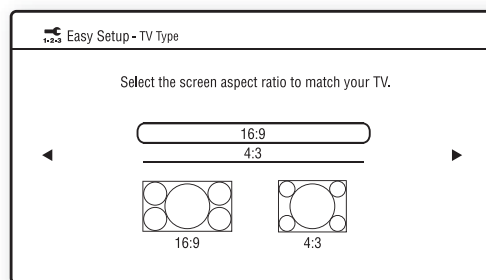

W przypadku podłączania telewizora panoramicznego lub telewizora z trybem panoramicznym wybierz ustawienie „16:9”.

W przypadku podłączania telewizora 4:3 bez trybu panoramicznego wybierz ustawienie „4:3”.

8 Wybierz ustawienie „Allow”, aby zezwolić materiałom BD na łączenie się z Internetem. Naciśnij przycisk ENTER.

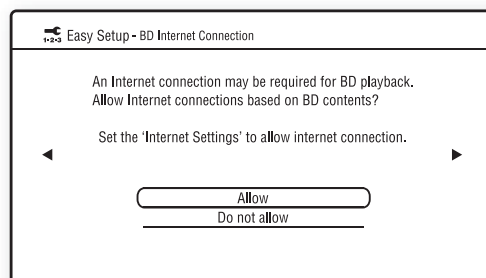

Wybierz ustawienie „Do not allow”, aby nie zezwalać materiałom BD na łączenie się z Internetem.

9 Wybierz ustawienie „On” lub „Off” parametru „Quick Start Mode” i naciśnij przycisk ENTER.

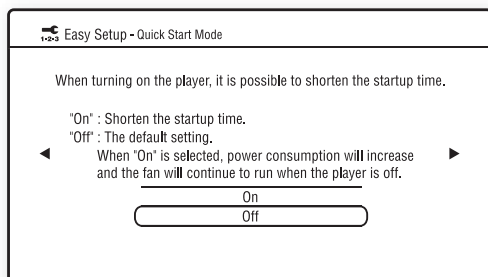

Szczegóły dotyczące parametru „Quick Start Mode” podano na stronie 54.

10 Wskaż wariant „Finish” i naciśnij przycisk ENTER.

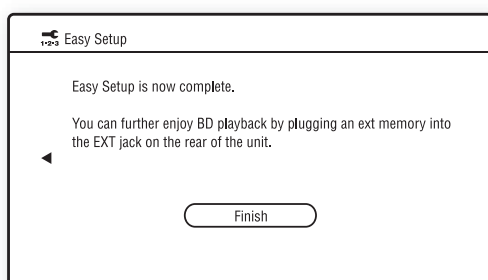

- Można przywrócić fabryczne wartości wszystkich ustawień (strona 60).
- Wybierając wariant „Easy Setup” z grupy „Setup”, można powtórzyć procedurę prostej konfiguracji (strona 59).

Krok 8: konfiguracja sieci bezprzewodowej

Właściwe ustawienia sieci zależą od sposobu podłączenia i routera sieci bezprzewodowej (punktu dostępowego). Ustawienia można sprawdzić w podrozdziale „Krok 4: podłączenie do sieci komputerowej” na stronie 24.

Konfiguracja sieci bezprzewodowej (Automatic registration (WPS))

Opisane poniżej czynności należy wykonać, podłączając odtwarzacz do routera sieci bezprzewodowej zgodnego z Wi-Fi Protected Setup, w którym są włączone zabezpieczenia.



Użycie funkcji Wi-Fi Protected Setup przed wybraniem ustawień routera sieci bezprzewodowej (punktu dostępowego) może spowodować automatyczną zmianę ustawień łączności bezprzewodowej w routerze sieci bezprzewodowej. W takim przypadku może być konieczna zmiana ustawień łączności bezprzewodowej w komputerze. Szczegółów należy szukać w instrukcji obsługi routera sieci bezprzewodowej.

- 1 Wykonaj czynności 1 i 2 z podrozdziału „Krok 4: podłączenie do sieci komputerowej” na stronie 24.
- 2 Naciśnij przycisk HOME.
- 3 Przyciskami ←/→ wskaż wariant  (Setup).
- 4 Wybierz z menu „Network Settings” wariant „Internet Settings” i naciśnij przycisk ENTER.
- 5 Wskaż wariant „Start” i naciśnij przycisk ENTER.
- 6 Wskaż wariant „Wireless” i naciśnij przycisk ENTER.
- 7 Wskaż wariant „Automatic registration (WPS)”. Naciśnij przycisk ENTER.

8 Sprawdź, gdzie znajduje się przycisk WPS na routerze sieci bezprzewodowej i jak go nacisnąć.

Położenie przycisku WPS i sposób naciskania go zależą od routera sieci bezprzewodowej (punktu dostępowego). Szczegółów należy szukać w instrukcji obsługi routera sieci bezprzewodowej.

9 Wskaż wariant „Start” i naciśnij przycisk ENTER.

10 Przytrzymaj wciśnięty przycisk WPS na routerze sieci bezprzewodowej (punkcie dostępowym), aż zacznie migać lampka na routerze.

Przycisk WPS należy nacisnąć w ciągu 2 minut od wykonania czynności 9. Pojawi się komunikat „Access point registration is complete.”.

Przykład: jeśli router sieci bezprzewodowej jest wyposażony w przycisk WPS

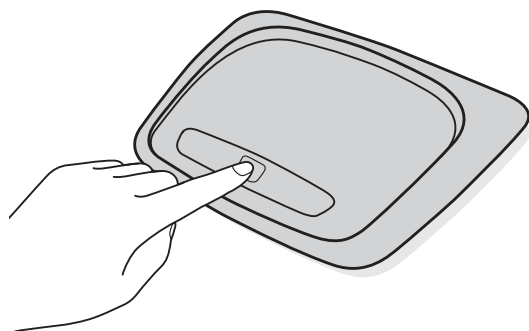

- Jeśli odtwarzacz nie wykrywa routera sieci bezprzewodowej, po odczekaniu chwili ponownie wykonaj czynność 9.
- W pewnych przypadkach użycie funkcji Wi-Fi Protected Setup nie jest możliwe. Zależy to od zabezpieczeń routera sieci bezprzewodowej (punktu dostępowego). W takim przypadku wykonuj polecenia z ekranu i zmień ustawienia w routerze sieci bezprzewodowej (punkcie dostępowym).

11 Wskaż wariant „Do not use” i naciśnij przycisk ENTER.

Jeśli operator Internetu wymaga użycia określonych ustawień serwera proxy, wybierz wariant „Use”. Szczegóły podano w podrozdziale „Network Settings” na stronie 55.

12 Przyciskiem ↑ lub ↓ wskaż wariant „Perform” i naciśnij przycisk ENTER.

Rozpocznie się diagnostyka sieci. Po zakończeniu pojawiają się jej wyniki.

Jeśli pojawi się komunikat o błędzie, należy postępować zgodnie z instrukcjami pojawiającymi się na ekranie. Więcej informacji można znaleźć w sekcji często zadawanych pytań w witrynie <http://support.sony-europe.com/>

13 Wskaż wariant „Finish” i naciśnij przycisk ENTER.

14 Sprawdź ustawienia, wskaż wariant „Finish” i naciśnij przycisk ENTER.

Pojawi się komunikat „Settings are complete.”.

Jeśli pojawi się komunikat o błędzie w diagnostyce sieci, sprawdź znaczenie komunikatu. Następnie ponownie wybierz ustawienia sieci lub powtórz diagnostykę.

Konfiguracja sieci bezprzewodowej (Access point scan)

Opisane poniżej czynności należy wykonać, podłączając odtwarzacz do routera sieci bezprzewodowej (punktu dostępowego) niezgodnego z Wi-Fi Protected Setup lub zgodnego z Wi-Fi Protected Setup, ale bez włączonych zabezpieczeń.

1 Wykonaj czynności 1 i 2 z podrozdziału „Krok 4: podłączenie do sieci komputerowej” na stronie 24.

2 Na ekranie ustawień routera sieci bezprzewodowej (punktu dostępowego) sprawdź identyfikator SSID i klucz.

Aby dowiedzieć się, jak użyć ekranu ustawień routera sieci bezprzewodowej (punktu dostępowego), skontaktuj się z producentem routera sieci bezprzewodowej (punktu dostępowego) lub odwiedź następującą witrynę www: <http://support.sony-europe.com/>

– Rodzaj zabezpieczeń: informacje o rodzajach zabezpieczeń, z którymi jest zgodny odtwarzacz, podano w podrozdziale „Informacja o zabezpieczeniach sieci bezprzewodowych” na stronie 71.

– Klucz: w zależności od wybranego rodzaju zabezpieczeń, router sieci bezprzewodowej (punkt dostępowy) wykorzystuje klucz WEP lub WPA.



W zależności od routera sieci bezprzewodowej, klucz WEP lub WPA może być nazywany „hasłem” lub „kluczem sieciowym”.

3 Naciśnij przycisk HOME.

4 Przyciskami ←/→ wskaż wariant  (Setup).

5 Wybierz z menu „Network Settings” wariant „Internet Settings” i naciśnij przycisk ENTER.

6 Wskaż wariant „Start” i naciśnij przycisk ENTER.

7 Wskaż wariant „Wireless” i naciśnij przycisk ENTER.

8 Wskaż wariant „Access point scan” i naciśnij przycisk ENTER.

Odtwarzacz wykryje pobliskie punkty dostępowe i wyświetli ich identyfikatory SSID (Service Set Identifier) oraz ustawienia zabezpieczeń.

9 Wybierz punkt dostępowy, który ma identyfikator SSID sprawdzony podczas wykonywania czynności 2. Naciśnij przycisk ENTER.

Jeśli odtwarzacz nie wykryje routera sieci bezprzewodowej (punktu dostępowego), po odczekaniu chwili naciśnij przycisk RETURN i ponownie wykonaj czynność 8. Jeśli router nadal nie zostanie wykryty, naciśnij przycisk RETURN, aby w czynności 8 wybrać wariant „Manual registration”. Szczegóły podano w punkcie „Internet Settings” na stronie 55.

10 Sprawdź zabezpieczenia i naciśnij przycisk ENTER.

Pojawi się ekran wprowadzania klucza WEP lub WPA.

- Jeśli wybierasz ustawienie „None”, przejdź do czynności 13.



Odpowiednie zabezpieczenie jest wybierane automatycznie. Normalnie nie ma potrzeby zmieniania rodzaju zabezpieczeń.

11 Naciśnij przycisk ENTER, aby wprowadzić klucz WEP lub WPA.

Wprowadzanie znaków opisano na stronie 57.



Upewnij się, że we wprowadzonym kluczu WEP lub WPA nie ma błędu i dopiero wówczas przejdź do czynności 12. Po naciśnięciu przycisku  w czasie wykonywania czynności 12 nie można sprawdzić znaków na ekranie.

12 Naciśnij przycisk .



Niezależnie od liczby wprowadzonych znaków, zamiast klucza WEP lub WPA pojawi się 8 gwiazdek.

13 Wskaż wariant „Auto Acquisition” i naciśnij przycisk ENTER.



Jeśli używasz statycznego adresu IP, wybierz wariant „Manual”. Szczegóły podano w podrozdziale „Network Settings” na stronie 55.

14 Wskaż wariant „Auto” i naciśnij przycisk ENTER.

Aby określić serwer DNS, wybierz wariant „Manual”. Szczegóły podano w podrozdziale „Network Settings” na stronie 55.

15 Wskaż wariant „Do not use” i naciśnij przycisk ENTER.

Jeśli operator Internetu wymaga użycia określonych ustawień serwera proxy, wybierz wariant „Use”. Szczegóły podano w podrozdziale „Network Settings” na stronie 55.

16 Przyciskiem  lub  wskaż wariant „Perform” i naciśnij przycisk ENTER.

Rozpocznie się diagnostyka sieci. Po zakończeniu pojawiają się jej wyniki. Jeśli pojawi się komunikat o błędzie, należy postępować zgodnie z instrukcjami pojawiającymi się na ekranie. Więcej informacji można znaleźć w sekcji często zadawanych pytań w witrynie <http://support.sony-europe.com/>

17 Wskaż wariant „Finish” i naciśnij przycisk ENTER.

18 Sprawdź ustawienia, wskaż wariant „Finish” i naciśnij przycisk ENTER.

Pojawi się komunikat „Settings are complete.”.

Jeśli pojawi się komunikat o błędzie w diagnostyce sieci, sprawdź znaczenie komunikatu i powtórz diagnostykę.

Odtwarzanie

Odtwarzanie płyt BD / DVD

BD DVD

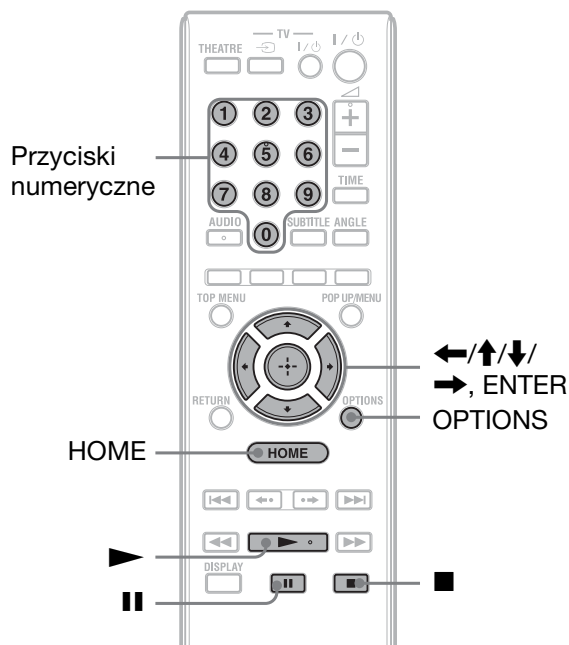

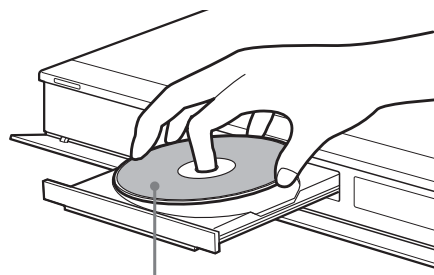

Odtwarzanie

- 1 Wybierz w telewizorze właściwe wejście, tak aby na ekranie pojawił się sygnał z odtwarzacza.
- 2 Naciśnij przycisk  na odtwarzaczu i włóż płytę do szuflady na płytę.



Odtwarzaną stroną do dołu

- 3 Naciśnij przycisk  na odtwarzaczu, aby zamknąć szufladę na płytę.
 - Po włożeniu komercyjnej płyty BD-ROM lub DVD VIDEO automatycznie może się rozpocząć odtwarzanie.
- 4 Naciśnij przycisk HOME.
- 5 Przyciskami   wskaż wariant „Video”.

6 Przciskami **↑/↓** wskaż wariant **●** i naciśnij przycisk **▶** lub ENTER.

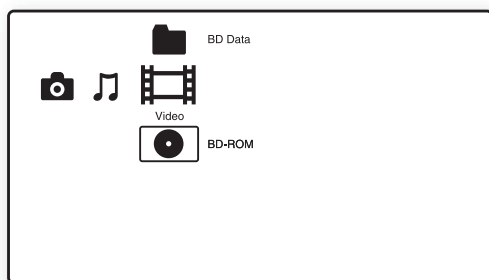

W przypadku komercyjnej płyty BD-ROM lub DVD VIDEO rozpocznie się odtwarzanie.

W przypadku płyty BD lub DVD nagranej w innym urządzeniu pojawi się lista tytułów. Przciskami **↑/↓** wskaż żądany tytuł i naciśnij przycisk **▶** lub ENTER.

Rozpocznie się odtwarzanie.

Zatrzymywanie odtwarzania

Naciśnij przycisk **■**.

Włączanie pauzy w odtwarzaniu

Naciśnij przycisk **||**.



Nazwy tytułów utworzonych i zmontowanych z oryginalnych nagrań są na liście tytułów wyróżniane kodem „PL” (playlista).



- Niektóre płyty mogą nie pozwalać na użycie pewnych funkcji odtwarzania. Zapoznaj się z opisem dostarczonym z płytą.
- Przy odtwarzaniu płyt BD lub DVD nagranych w innych urządzeniach mogą się nie pojawiać listy tytułów ani nazwy tytułów.

Wznawianie odtwarzania od miejsca zatrzymania nośnika (Resume Play)

Po zatrzymaniu odtwarzania wskaż przyciskami **↑/↓** wariant **●** i naciśnij przycisk **▶** lub ENTER.

Odtwarzacz wznowi odtwarzanie od miejsca naciśnięcia przycisku **■**.

Aby odtwarzać od początku, naciśnij przycisk OPTIONS, aby wybrać wariant „Play from start”, po czym naciśnij przycisk ENTER. Odtwarzanie rozpocznie się od początku tytułu.



- Informacja o miejscu zatrzymania nośnika jest kasowana:
 - po otwarciu szuflady na płytę,
 - po odtworzeniu innego tytułu,
 - po zmianie ustawień odtwarzacza,
 - po wyjęciu pamięci zewnętrznej (dla nośników BD-ROM).
- W zależności od płyty i miejsca zatrzymania odtwarzacz może nie wznowiać odtwarzania od miejsca zatrzymania.

Odtwarzanie płyt BD lub DVD z ograniczeniem odtwarzania (blokada rodzicielska)

Aby odtwarzać płytę BD, która podlega ograniczeniom odtwarzania, należy zmienić ustawienie parametru „BD Parental Control” z grupy ustawień „BD/DVD Viewing Settings” (strona 51).

Przy odtwarzaniu płyty DVD

z ograniczeniem, na ekranie telewizora pojawia się ekran wprowadzania hasła. Przciskami numerycznymi wprowadź czterocyfrowe hasło i naciśnij przycisk ENTER.

Rozpocznie się odtwarzanie.

Wprowadzanie i zmienianie hasła opisano w punkcie „Password” (strona 53).

Odtwarzanie płyt BD-RE lub BD-R z ograniczeniem odtwarzania (blokada płyty)

Przy odtwarzaniu płyty BD-RE lub BD-R z funkcją blokady płyty, na ekranie telewizora pojawia się ekran wprowadzania hasła.

1 Przciskami numerycznymi wprowadź czterocyfrowe hasło zdefiniowane przy tworzeniu płyty i naciśnij przycisk ENTER.

2 Wskaż żądany tytuł i naciśnij przycisk **▶** lub ENTER.
Rozpocznie się odtwarzanie.

Rozpoczynanie odtwarzania jednym przyciskiem (dotyczy tylko połączeń HDMI)

Naciśnij przycisk **▶**.

Odtwarzacz i podłączony telewizor włączą się, a wejście telewizora przełączy się na sygnał z odtwarzacza. Automatycznie rozpocznie się odtwarzanie.



- W przypadku połączenia HDMI wyświetlenie obrazu na ekranie może nastąpić z opóźnieniem uniemożliwiającym obejrzenie początku wyświetlanego obrazu.
- Aby używać funkcji odtwarzania jednym przyciskiem, zmień ustawienie parametru „Control for HDMI” z menu „System Settings” na „On” (standardowe) (strona 54).

Zawartość menu OPTIONS

- 1 Naciśnij przycisk OPTIONS. Pojawi się menu opcji.
- 2 Przyciskiem **↑** lub **↓** wskaż żądany wariant i naciśnij przycisk ENTER. Dostępne warianty zależą od rodzaju nośnika i stanu odtwarzania.

Wariant	Opis
Video Settings	Korygowanie ustawień obrazu (strona 37).
Audio Settings	Korygowanie ustawień dźwięku (strona 38).
Title List	Wyświetlanie listy tytułów.
Play	Odtwarzanie tytułu od miejsca naciśnięcia przycisku ■ .
Play from start	Odtwarzanie tytułu od początku.
Top Menu	Wyświetlanie menu „top menu” płyty (strona 35).
Menu/Popup Menu	Wyświetlanie menu podręcznego (pop up menu) płyty BD-ROM lub menu płyty DVD (strona 35).
Stop	Zatrzymywanie odtwarzania.
Title Search	Wyszukiwanie tytułu i rozpoczynanie odtwarzania od jego początku (strona 36).
Chapter Search	Wyszukiwanie rozdziału i rozpoczynanie odtwarzania od jego początku (strona 36).

Użycie menu płyty BD lub DVD

BD DVD

Wyświetlanie menu „top menu”

Podczas odtwarzania płyty BD lub DVD można wyświetlić menu „Top Menu”.

- 1 Podczas odtwarzania naciśnij przycisk TOP MENU. Pojawi się menu „top menu”.
- 2 Wybierz żądany wariant przyciskami **←/↑/↓/→**.

Wyświetlanie menu podręcznych

Niektóre płyty BD-ROM zawierają menu podręczne, które pojawiają się bez przerywania odtwarzania.

- 1 Podczas odtwarzania naciśnij przycisk POP UP/MENU. Pojawi się menu podręczne.
- 2 Wybierz żądany wariant przyciskami **←/↑/↓/→**, przyciskami kolorowymi lub przyciskami numerycznymi i wykonuj polecenia z ekranu.

Użycie funkcji BONUSVIEW / BD-LIVE

BD

Niektóre płyty BD-ROM z logo „BD-LIVE”[™]* zawierają dodatki i inne dane, które można ściągnąć do pamięci zewnętrznej (lokalnego nośnika danych).

* **BD LIVE™**

- 1 **Upewnij się, że w odtwarzaczu nie ma płyty.**
- 2 **Wyłącz odtwarzacz.**
- 3 **Włóż pamięć zewnętrzną (wyposażenie dodatkowe) do gniazda EXT z tyłu odtwarzacza.**
Pamięć zewnętrzna jest wykorzystywana jako lokalny nośnik danych. Upewnij się, że pamięć zewnętrzna jest prawidłowo włożona do odtwarzacza (strona 23).

- 4** Podłącz odtwarzacz do sieci komputerowej (strona 24).
- 5** Włącz odtwarzacz.
- 6** Zmień ustawienie parametru „BD Internet Connection” z menu „BD/DVD Viewing Settings” na „Allow” (strona 53).
- 7** Włóż płytę BD-ROM z materiałami BONUSVIEW / BD-LIVE.
Sposób postępowania zależy od płyty. Zapoznaj się z opisem dostarczonym z płytą.

Kasowanie danych z pamięci zewnętrznej

Istnieje możliwość skasowania zbędnych danych.

- 1** Jeśli płyta jest włożona, należy ją wyjąć z odtwarzacza.
- 2** Naciśnij przycisk HOME.
- 3** Przyciskami ←/→ wskaż wariant „Video”.
- 4** Przyciskiem ↑ lub ↓ wskaż wariant „BD Data” i naciśnij przycisk ENTER.
- 5** Wskaż nazwę płyty i naciśnij przycisk OPTIONS.
- 6** Wskaż wariant „Erase” i naciśnij przycisk ENTER.
- 7** Wskaż wariant „OK” i naciśnij przycisk ENTER.
Usunięte zostaną dane związane z wybraną płytą.



- Aby skasować całą zawartość pamięci zewnętrznej, podczas wykonywania czynności 6 wskaż wariant „Erase All”.
- Podczas wykonywania czynności 5, zamiast przycisku OPTIONS naciśnij przycisk ENTER, aby przejść do czynności 6.



- W zależności od płyty, po skasowaniu współdzielonych danych podręcznych (Shared Cache Data) pobrane materiały mogą nie być wyświetlane.
- Nazwy niektórych płyt BD-ROM mogą się nie pojawiać.

Wyszukiwanie tytułu / rozdziału

BD **DVD**

Jeśli tytuł zawiera znaczniki rozdziałów, można wyszukiwać rozdziały.

- 1** Podczas odtwarzania lub podczas pauzy w odtwarzaniu naciśnij przycisk **OPTIONS**.
Pojawi się menu opcji.
- 2** Przyciskami ↑/↓ wskaż sposób wyszukiwania i naciśnij przycisk **ENTER**.

„Title Search” (dla płyt BD-ROM / DVD VIDEO)

„Chapter Search”

Pojawi się ekran wprowadzania cyfr.

Przykład: Chapter Search

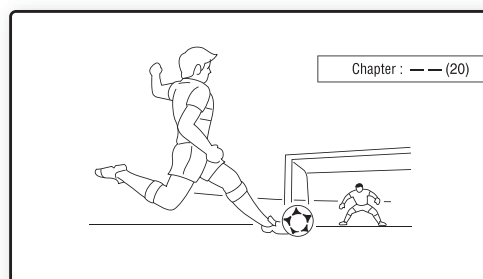

- 3** Przyciskami numerycznymi wprowadź numer tytułu lub rozdziału.

W razie pomyłki naciskaj przycisk „0”, aby skasować wprowadzony numer, po czym wprowadź inny numer.

- 4** Naciśnij przycisk **ENTER**.

Po chwili odtwarzacz zacznie odtwarzanie od wybranego elementu.

Wyświetlanie czasu odtwarzania i informacji o odtwarzaniu

BD DVD

Można sprawdzić informacje o tytule, w tym przepływność sygnału wideo itp.

Naciśnij przycisk DISPLAY.

Wyświetlane informacje zależą od rodzaju płyty i stanu odtwarzacza.

Przykład: podczas odtwarzania płyty BD-ROM

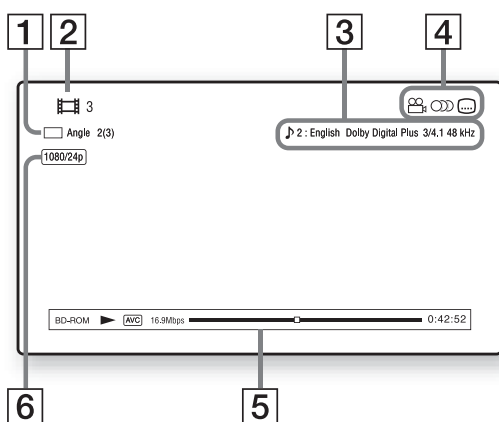

- 1 Numer wybranego kąta
- 2 Numer lub nazwa tytułu
- 3 Obecnie wybrane ustawienie dźwięku
- 4 Dostępne funkcje (📏 kąt / 🔊 dźwięk / 🗣️ napisy)
- 5 Informacje dotyczące odtwarzania
Wyświetlanie typu płyty / trybu odtwarzania / kodeka wideo / przepływności / paska stanu odtwarzania / czasu odtwarzania (pozostałego czasu*)
- 6 Rozdzielczość wyjściowa / Częstotliwość sygnału wideo

* Pojawia się w wyniku naciskania przycisku TIME.



- Informacje o odtwarzaniu można także sprawdzić na wyświetlaczu na płycie czołowej (strona 11).
- W celu zmiany odpowiedniego ustawienia naciśnij przycisk SUBTITLE, AUDIO lub ANGLE.

Korygowanie obrazu i dźwięku przy odtwarzaniu filmów

BD DVD

Korygowanie obrazu

- 1 Podczas odtwarzania naciśnij przycisk OPTIONS.
Pojawi się menu opcji.
- 2 Przyciskiem **↑** lub **↓** wskaż wariant „Video Settings”. Naciśnij przycisk ENTER.
Pojawi się ekran „Video Settings”.

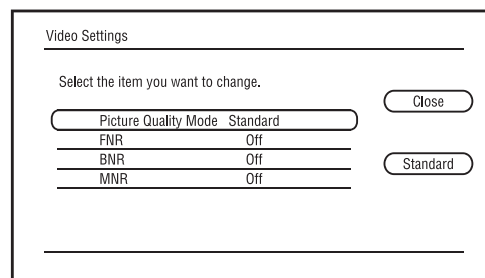

- 3 Przyciskiem **↑** lub **↓** wskaż żądany wariant i naciśnij przycisk ENTER.
Ustawienia standardowe wyróżniono podkreśleniem.

Wariant	Opis
Picture Quality Mode (Standard/ Brighter Room/Theatre Room)	Dostosowywanie ustawień obrazu do różnych warunków oświetlenia.
FNR (Off/Auto)	Oslabianie losowych szumów pojawiających się w obrazie.
BNR (Off/Auto)	Oslabianie mozaikowatych zakłóceń blokowych w obrazie.
MNR (Off/Auto)	Oslabianie słabych zakłóceń na krawędziach obrazów.

- 4 Przyciskami **←/↑/↓/→** wybierz lub skoryguj ustawienie. Naciśnij przycisk ENTER.
Aby skorygować inne parametry, powtarzaj czynności 3 i 4.



- Przed zmienianiem ustawień parametru „Picture Quality Mode” należy wybrać w telewizorze standardowe ustawienia obrazu.

- Grupa ustawień „Video Settings” nie jest dostępna, gdy podłączony telewizor pracuje w trybie Theatre Mode (strona 16).
- Przy odtwarzaniu pewnych scen lub płyt efekt użycia funkcji „FNR”, „BNR” i „MNR” może być słabo zauważalny.

Korygowanie właściwości dźwięku

- 1 Podczas odtwarzania naciśnij przycisk **OPTIONS**.
Pojawi się menu opcji.
- 2 Przyciskami **↑/↓** wskaż wariant „Audio Settings” i naciśnij przycisk **ENTER**.
Pojawi się ekran „Audio Settings”.

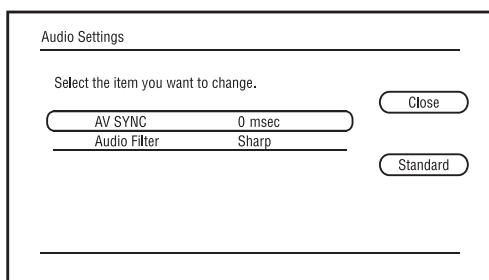

- 3 Przyciskiem **↑** lub **↓** wskaż żądany wariant i naciśnij przycisk **ENTER**.
Ustawienia standardowe wyróżniono podkreśleniem.

Wariant	Opis
AV SYNC (krótki) <u>0</u> – 120 msec (długi)	Synchronizowanie obrazu z dźwiękiem przez opóźnienie reprodukcji dźwięku w stosunku do reprodukcji obrazu (0 do 120 milisekund).
Audio Filter (tylko analogowe sygnały audio)	<ul style="list-style-type: none"> • <u>Sharp</u>: zapewnia szerokie pasmo częstotliwości i poczucie przestrzenności. Normalnie wybieraj to ustawienie. • <u>Slow</u>: zapewnia miękkie, ciepły dźwięk.

- 4 Przyciskami **←/→** wybierz lub skoryguj ustawienie. Naciśnij przycisk **ENTER**.
Aby skorygować inne parametry, powtarzaj czynności 3 i 4.



- Funkcja „Audio Filter” nie wpływa na cyfrowy sygnał audio reprodukowany przez gniazda HDMI OUT / DIGITAL OUT (OPTICAL / COAXIAL).
- W zależności od płyty i warunków odtwarzania, efekt zmiany ustawienia parametru „Audio Filter” może być niewielki.

Odtwarzanie muzycznych płyt CD i utworów MP3 audio

DATA BD *1 **DATA DVD** *2 **CD** **DATA CD** *3

- *1 Płyty BD-RE / BD-R zawierające utwory MP3 audio
- *2 Płyty (dyski) DVD-ROM i DVD+RW / DVD+R / DVD-RW / DVD-R zawierające utwory MP3 audio
- *3 Płyty (dyski) CD-ROM i CD-RW / CD-R zawierające utwory MP3 audio

1 Włóż muzyczną płytę CD.

Pojawi się ekran odtwarzacza muzycznego.

2 Naciśnij przycisk **▶**.

Rozpocznie się odtwarzanie.

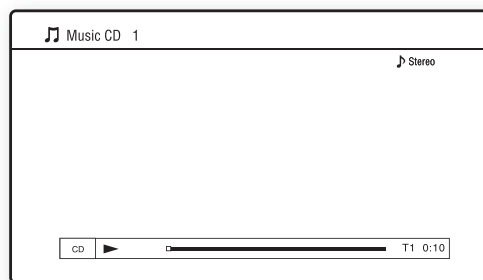

Wybieranie utworu z muzycznej płyty CD

- 1 Naciśnij przycisk **HOME**.
- 2 Przyciskami **←/→** wskaż wariant **♪** (Music).
- 3 Wskaż wariant **●** i naciśnij przycisk **ENTER**.
Pojawi się lista muzyczna.
- 4 Wskaż utwór przyciskami **↑/↓**, po czym naciśnij przycisk **▶** lub **ENTER**.

Wybieranie albumu lub utworu MP3

- 1 Włóż płytę zawierającą utwory MP3 audio.
- 2 Przyciskami **←/→** wskaż wariant **♪** (Music).
- 3 Wskaż wariant **●** i naciśnij przycisk **ENTER**.
Pojawi się lista albumów i utworów.
Aby odtworzyć całą płytę, zamiast przycisku **ENTER** naciśnij przycisk **▶**.

- 4 Przyciskami **↑/↓** wskaż żądany album lub utwór i naciśnij przycisk ENTER. Jeśli wybierasz album, przyciskami **↑/↓** wybierz utwór z tego albumu i naciśnij przycisk **▶** lub ENTER. Aby odtworzyć cały album, wskaż go i naciśnij przycisk **▶**.

Zawartość menu OPTIONS

- 1 Naciśnij przycisk OPTIONS. Pojawi się menu opcji.
- 2 Przyciskiem **↑** lub **↓** wskaż żądany wariant i naciśnij przycisk ENTER. Dostępne warianty zależą od sytuacji.

Wariant	Opis
Play	Odtwarzanie wybranego utworu.
Play from start	Odtwarzanie wybranego utworu od początku (tylko muzyczne płyty CD).
Stop	Zatrzymywanie odtwarzania utworu.

Różne funkcje odtwarzania muzyki

Przyciski	Funkcje
▶	Rozpoczyna lub wznowia odtwarzanie. Wznawia odtwarzanie od miejsca naciśnięcia przycisku ■ (oprócz utworów MP3 audio).
■	Zatrzymuje odtwarzanie.
 	Włącza pauzę w odtwarzaniu.
◀◀/▶▶	Przechodzenie do początku obecnego lub następnego utworu. Aby przejść do poprzedniego utworu, dwukrotnie naciśnij przycisk ◀◀ .
◀◀/▶▶	„Przewijanie” odtwarzanego nagrania w tył / w przód.
TIME	Przełączanie informacji o czasie na ekranie i na wyświetlaczu na płycie czołowej (strona 11).
AUDIO	Wybieranie stereofonicznej lub monofonicznej ścieżki dźwiękowej (oprócz utworów MP3 audio).



- Informacja o miejscu zatrzymania płyty jest kasowana:
 - po otwarciu szuflady na płytę,
 - po wyłączeniu odtwarzacza.
- Odtwarzacz umożliwia odtwarzanie następujących utworów MP3 audio:
 - Format: MPEG-1 Audio Layer 3
 - Częstotliwość próbkowania: 32 kHz / 44,1 kHz / 48 kHz
 - Liczba kanałów: 2
 - Przepływność: 64 do 320 kb/s
 - Wielkość pliku: maks. 1 GB
 - Czas odtwarzania: 1 s do 9000 s
 - Rozszerzenie: .mp3/.MP3
 - Liczba utworów: maksymalnie 500 (wraz z ewentualnymi albumami)
- Nie są rozpoznawane następujące albumy / utwory MP3:
 - albumy / utwory MP3 o bardzo długich nazwach,
 - albumy MP3 zawierające utwory MP3 o bardzo długich nazwach,
 - albumy MP3 na 5. lub niższym poziomie w hierarchii katalogów i albumy / utwory MP3 na 6. lub niższym poziomie.
- Nie będą odtwarzane następujące albumy / utwory MP3:
 - utwory MP3 audio nagrane w trybie monofonicznym,
 - albumy / utwory MP3 nagrane na płyty BD-R, których format jest inny niż UDF (Universal Disk Format) 2.6,
 - albumy / utwory MP3 nagrane na płyty BD-RE, których format jest inny niż UDF (Universal Disk Format) 2.5.
- W wyświetlanym czasie odtwarzania pewnych utworów MP3 audio mogą występować błędy.

Odtwarzanie plików z fotografiami

DATA BD *1 **DATA DVD** *2 **DATA CD** *3

- *1 Płyty BD-RE / BD-R zawierające pliki z obrazami JPEG
- *2 Płyty (dyski) DVD-ROM i DVD+RW / DVD+R / DVD-RW / DVD-R zawierające pliki z obrazami JPEG
- *3 Płyty (dyski) CD-ROM i CD-RW / CD-R zawierające pliki z obrazami JPEG

Można również wyświetlać pliki z fotografiami zapisane na płycie. Wyświetlanie plików z fotografiami z podłączonego urządzenia USB opisano na stronie 41.

Wyświetlanie plików fotografiami z serwera DLNA opisano na stronie 42.

- 1 Naciśnij przycisk HOME.
- 2 Przyciskami ←/→ wskaż wariant  (Photo).

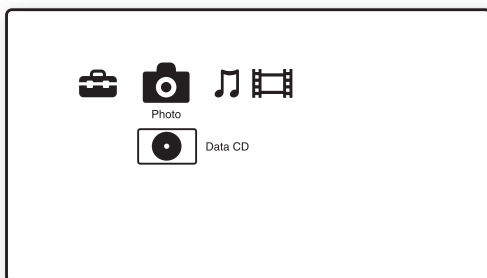

- 3 Wskaż wariant  i naciśnij przycisk ENTER.

Pojawi lista plików lub lista folderów.

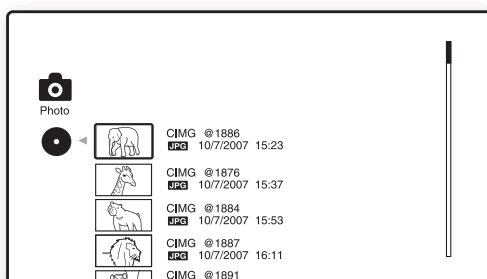

- 4 Przyciskami ↑/↓ wskaż plik lub folder i naciśnij przycisk ENTER.

Jeśli wybierasz folder, przyciskami ↑/↓ wybierz plik z tego folderu i naciśnij przycisk ENTER.

Wyświetlone zostanie zdjęcie z wybranego pliku.





- Aby wyświetlić pokaz slajdów, naciśnij przycisk .

Zawartość menu OPTIONS podczas odtwarzania

- 1 Podczas odtwarzania naciśnij przycisk OPTIONS. Pojawi się menu opcji.
- 2 Przyciskiem ↑ lub ↓ wskaż żądany wariant i naciśnij przycisk ENTER. Dostępne warianty zależą od sytuacji.

Wariant	Opis
Slideshow Speed	Zmienianie szybkości pokazu slajdów. <ul style="list-style-type: none"> • Fast • Normal • Slow
Stop	Zatrzymywanie pokazu slajdów
Rotate Left	Obracanie zdjęcia o 90° przeciwnie do ruchu wskazówek zegara.
Rotate Right	Obracanie zdjęcia o 90° zgodnie z ruchem wskazówek zegara.

Różne funkcje wyświetlania zdjęć

Przyciski	Funkcje
 RETURN	Zatrzymywanie pokazu slajdów
	Włączanie pauzy w pokazie slajdów
 	Wyświetlanie poprzedniego lub następnego zdjęcia.
DISPLAY	Wyświetlanie informacji o pliku.



- Nie można wyświetlać fotografii z wymienionych poniżej plików. Próba wyświetlania z takich plików powoduje pojawienie się znaku .
 - plików z fotografiami większych niż 8192 piksele (szerokość lub wysokość),
 - plików z fotografiami mniejszych niż 15 pikseli (szerokość lub wysokość),
 - plików z fotografiami większych niż 32 MB,
 - plików z fotografiami o dużej dysproporcji wymiarów (większej niż 50:1 lub 1:50),
 - plików z fotografiami w progresywnym formacie JPEG,
 - plików z fotografiami, które mają rozszerzenie „.jpeg” lub „.jpg”, ale nie mają formatu JPEG,
 - plików z fotografiami o bardzo długiej nazwie.
- Nie można wyświetlić fotografii z następujących plików:
 - nagranych na płyty BD-R, których format jest inny niż UDF (Universal Disk Format) 2.6,
 - nagranych na płyty BD-RE, których format jest inny niż UDF (Universal Disk Format) 2.5.
- Na liście plików lub liście folderów nie można wyświetlić następujących plików z fotografiami lub folderów:
 - plików z fotografiami, których rozszerzenie jest inne niż „.jpeg” lub „.jpg”,
 - plików z fotografiami o bardzo długiej nazwie.
 - folderów z fotografiami na 5. lub niższym poziomie w hierarchii katalogów i plików / folderów z fotografiami na 6. lub niższym poziomie, 501. i dalszych folderów, gdy łączna liczba folderów i plików w jednym drzewie przekracza 500.
- Nie można wyświetlać plików z fotografiami poddanych edycji na komputerze.
- Nie gwarantuje się możliwości wyświetlenia miniatur z niektórych plików z fotografiami.
- Wyświetlanie fotografii z dużych plików może następować z opóźnieniem.

Uzyskiwanie najlepszej jakości wyświetlanego obrazu

W przypadku korzystania z telewizora Sony z funkcją „PhotoTV HD”, najlepszą jakość obrazu zapewniają wymienione poniżej połączenia i ustawienia.

- 1 Połącz odtwarzacz z telewizorem przewodem HDMI (wyposażenie dodatkowe).
- 2 Przełącz telewizor w tryb [VIDEO-A]. Szczegółów należy szukać w instrukcji obsługi telewizora.



Funkcji „PhotoTV HD” można używać tylko wówczas, gdy parametr „HDMI Resolution” z grupy „Output Video Format” na ekranie ustawień „Video Settings” odtwarzacza jest ustawiony na „Auto”, „1080i” lub „1080p” (strona 47).

Odtwarzanie z urządzenia USB

Można wyświetlać pliki z fotografiami z podłączonego urządzenia USB.

1 Podłącz urządzenie USB do gniazda USB odtwarzacza.

Przed podłączaniem urządzenia USB należy się zapoznać z jego instrukcją obsługi.

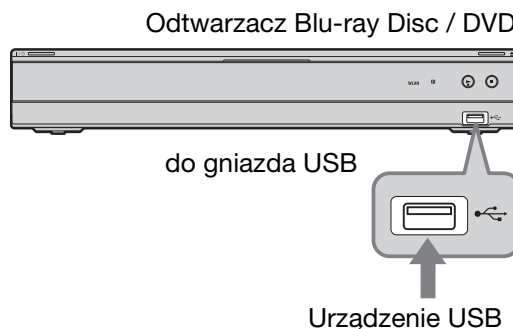

- Odtwarzacz może nie współpracować z pewnymi urządzeniami USB.
- Odtwarzacz rozpoznaje:
 - urządzenia pamięci masowej (Mass Storage Class) z systemem plików FAT i bez podziału na partycje,
 - urządzenia SICD (Still Image Capture Device).
 Odtwarzacz może nie rozpoznawać urządzeń MSC podzielonych na partycje.

2 Naciśnij przycisk HOME.

3 Przyciskami ←/→ wskaż wariant (Photo).

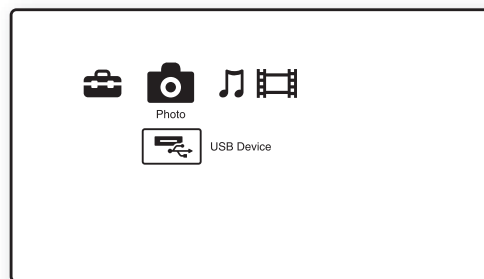

4 Przyciskiem ↓ wskaż wariant (USB Device) i naciśnij przycisk ENTER.

Pojawi lista plików lub lista folderów.

5 Przyciskami **↑/↓** wskaż plik lub folder i naciśnij przycisk **ENTER**.

Jeśli wybierasz folder, przyciskami **↑/↓** wybierz plik z tego folderu i naciśnij przycisk **ENTER**.

Wyświetlone zostanie zdjęcie z wybranego pliku.

- Aby wyświetlić pokaz slajdów, naciśnij przycisk **▶**.



- Nie wyjmować urządzenia USB w czasie pracy. Najpierw należy zatrzymać odtwarzanie i usunąć z ekranu listę plików i folderów.
- Odtwarzacz nie będzie odtwarzał plików z fotografiami z urządzenia USB podłączonego do gniazda USB z tyłu odtwarzacza.

Odtwarzanie plików z fotografiami przez sieć

Po podłączeniu odtwarzacza do sieci serwera domowego, takiego jak komputer z certyfikatem DLNA, można odtwarzać zdjęcia z wykorzystaniem serwera.

Przygotowanie serwera / odtwarzacza

Patrz punkt „Connection Server Settings” na stronie 58.

Wyświetlanie plików z fotografiami z serwera DLNA



- 1 Wykonaj czynności 1 do 8 z punktu „Connection Server Settings” na stronie 58.
- 2 Naciśnij przycisk **HOME**.
- 3 Przyciskami **←/→** wskaż wariant **📷 (Photo)**.
- 4 Przyciskami **↑/↓** wskaż serwer **DLNA** i naciśnij przycisk **ENTER**.
Pojawi lista plików lub lista folderów.
- 5 Przyciskami **↑/↓** wskaż plik lub folder i naciśnij przycisk **ENTER**.
Jeśli wybierasz folder, przyciskami **↑/↓** wybierz plik z tego folderu i naciśnij przycisk **ENTER**.
Wyświetlone zostanie zdjęcie z wybranego pliku.
 - Aby wyświetlić pokaz slajdów, naciśnij przycisk **▶**.



- Na liście plików lub folderów nie można wyświetlić następujących plików z fotografiami lub folderów:
 - folderów z fotografiami 10. lub niższym poziomem w hierarchii katalogów i plików / folderów z fotografiami na 11. lub niższym poziomie,
 - folderów o numerze od 1000 wzwyż, gdy łączna liczba folderów i plików w jednym drzewie przekracza 999.
- Nie można wyświetlić niektórych nazw serwerów.

Korzystanie z ekranów ustawień

Jeśli zaistnieje potrzeba zmiany ustawień odtwarzacza, wybierz z głównego menu wariant  (Setup).

- 1** Naciśnij przycisk HOME.
- 2** Przyciskami / wskaż wariant  (Setup).

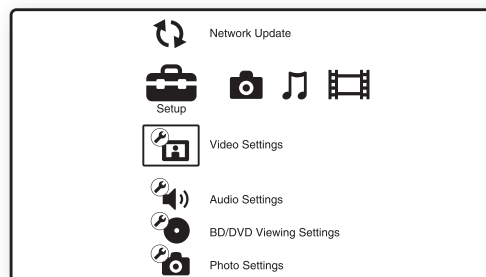

- 3** Przyciskami / wskaż ikonę grupy ustawień, które chcesz zmienić. Naciśnij przycisk ENTER.

Szczegółowe informacje o ustawieniach i ikonach kategorii ustawień podano w podpunkcie „Lista ustawień” (strona 44).



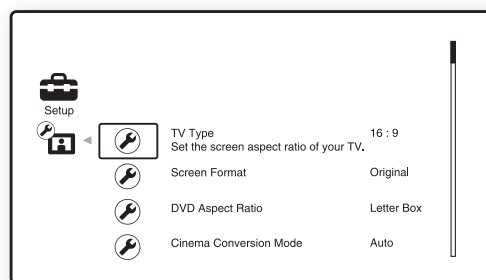





Przykład: Video Settings



- 4** Wybierz ustawienia.

Lista ustawień

Można zmienić ustawienia następujących parametrów:

Ikona	Opis
	Network Update (strona 44) Aktualizacja oprogramowania odtwarzacza.
	Video Settings (strona 45) Dostosowywanie ustawień obrazu do rodzaju użytych gniazd połączeniowych.
	Audio Settings (strona 49) Dostosowywanie ustawień dźwięku do rodzaju użytych gniazd połączeniowych.
	BD/DVD Viewing Settings (strona 51) Szczegółowe ustawienia odtwarzania z płyty BD/DVD.
	Photo Settings (strona 53) Ustawienia dotyczące zdjęć.
	System Settings (strona 54) Ustawienia dotyczące odtwarzacza.
	Network Settings (strona 55) Szczegółowe ustawienia dotyczące Internetu i sieci.
 1-2-3	Easy Setup (strona 59) Ponowne wykonanie procedury prostej konfiguracji w celu wyboru podstawowych ustawień odtwarzacza.
	Resetting (strona 60) Przywracanie fabrycznych ustawień odtwarzacza.

Network Update

Istnieje możliwość aktualizacji i poprawy działania funkcji odtwarzacza. Zaleca się wykonywanie aktualizacji przez sieć mniej więcej raz na 2 miesiące.

Informacje o funkcjach aktualizacji można znaleźć pod następującym adresem:
<http://support.sony-europe.com/>

1 Przyciskiem lub wskaż wariant „Network Update” i naciśnij przycisk ENTER.

Odtwarzacz łączy się z Internetem, a na wyświetlaczu pojawia się prośba o potwierdzenie.

2 Przyciskiem lub wybierz wariant „OK” i naciśnij przycisk ENTER.

Odtwarzacz automatycznie rozpoczyna pobieranie, a następnie aktualizację oprogramowania.

Po zakończeniu aktualizacji na wyświetlaczu na płycie czołowej przez 5 sekund widać komunikat „FINISH”, po czym odtwarzacz automatycznie się wyłącza.

3 Naciśnij przycisk , aby włączyć odtwarzacz.

Odtwarzacz uruchomi się ze zaktualizowanym oprogramowaniem.



- Postępy aktualizacji są wskazywane przez licznik „VUP */9” na wyświetlaczu na płycie czołowej („*” wskazuje krok aktualizacji).
- Aktualną wersję oprogramowania można sprawdzić, wybierając wariant „System Information” z grupy ustawień „System Settings” (strona 54).
- Aktualizacja nie powoduje zmiany ustawień w menu („Setup”).
- Kiedy dla parametru „Software Update Notification” wybrane jest ustawienie „On” (standardowe), odtwarzacz automatycznie informuje o dostępności nowszej wersji oprogramowania (strona 54).



- Podczas pobierania i aktualizowania oprogramowania nie należy odłączać przewodu zasilającego ani przewodu LAN.
- Podczas aktualizacji nie działają żadne funkcje, w tym otwieranie szuflady na płytę.

- Czas pobierania zależy od operatora sieci i stanu łącza.
- W przypadku pojawienia się komunikatu o błędzie połączenia sieciowego, należy sprawdzić stan sieci (patrz podrozdział „Internet Settings” na stronie 55).

Aktualizacja oprogramowania za pomocą płyty z aktualizacją

Istnieje możliwość aktualizacji i poprawy działania funkcji odtwarzacza za pomocą płyty z aktualizacją dostarczanej przez lokalnego sprzedawcę produktów Sony lub lokalną autoryzowaną stację serwisową Sony.

- 1 Włóż płytę z aktualizacją.
Pojawi się prośba o potwierdzenie.
- 2 Wskaż wariant „OK” i naciśnij przycisk ENTER.
Rozpocznie się aktualizacja oprogramowania.
Po zakończeniu aktualizacji na wyświetlaczu na płycie czołowej przez 5 sekund widać komunikat „FINISH”, po czym automatycznie otwiera się szuflada na płytę.
- 3 Wyjmij płytę.
Odtwarzacz automatycznie się wyłączy.
- 4 Naciśnij przycisk , aby wyłączyć odtwarzacz.
Odtwarzacz uruchomi się ze zaktualizowanym oprogramowaniem.



- Postępy aktualizacji są wskazywane przez licznik „VUP */9” na wyświetlaczu na płycie czołowej („*” wskazuje krok aktualizacji).
- Aktualną wersję oprogramowania można sprawdzić, wybierając wariant „System Information” z grupy ustawień „System Settings” (strona 54).
- Aktualizacja nie powoduje zmiany ustawień w menu („Setup”).
- Aby uzyskać informacje o innych sposobach aktualizacji oprogramowania, można skontaktować się z lokalnym sprzedawcą produktów Sony lub lokalną autoryzowaną stacją serwisową Sony albo odwiedzić następującą witrynę:

<http://support.sony-europe.com/>



- Podczas aktualizacji nie należy odłączać przewodu zasilającego.
- Podczas aktualizacji nie działają żadne funkcje, w tym otwieranie szuflady na płytę.



Video Settings

Ustawienia standardowe wyróżniono podkreśleniem.

TV Type

Określa typ posiadanego telewizora.

<u>16:9</u>	Ten wariant należy wybrać w przypadku podłączania telewizora panoramicznego lub telewizora z trybem panoramicznym.
4:3	Ten wariant należy wybrać w przypadku podłączania telewizora 4:3 bez trybu panoramicznego.

Screen Format

Określa sposób wyświetlania obrazu 4:3 na ekranie panoramicznego telewizora 16:9.

<u>Original</u>	Wybierz to ustawienie w przypadku podłączania telewizora z trybem panoramicznym. Obraz 4:3 będzie wyświetlany w formacie 16:9 nawet na telewizorze panoramicznym.
Fixed Aspect Ratio	Zmienianie wielkości obrazu tak, aby maksymalnie wypełnić ekran bez zmiany współczynnika kształtu oryginalnego obrazu.

DVD Aspect Ratio

Określa sposób wyświetlania obrazu 4:3 na ekranie panoramicznego telewizora 16:9 (parametr dostępny, gdy parametr „TV Type” jest ustawiony na „4:3”, a parametr „Screen Format” jest ustawiony na „Fixed Aspect Ratio”).

Letter Box	Wyświetlanie obrazu panoramicznego z czarnymi pasami u góry i u dołu.
Pan & Scan	Wyświetlanie obrazu w całości wypełniającego ekran, z uciętymi brzegami.

Letter Box



Pan & Scan

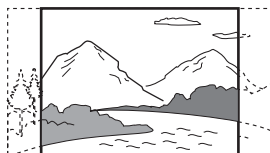

Niektóre płyty DVD mogą wymuszać zmianę ustawienia „Letter Box” na „Pan & Scan” i odwrotnie.

Cinema Conversion Mode

Określa sposób przekształcania sygnałów 480p/576p, 720p, 1080i lub 1080p* reprodukowanych przez gniazdo HDMI OUT lub gniazda COMPONENT VIDEO OUT.

* Tylko HDMI

Auto	Normalnie wybieraj to ustawienie. Odtwarzacz będzie automatycznie rozpoznawał rodzaj sygnału (filmowy lub wideo) i poddawał go odpowiedniej konwersji.
Video	Niezależnie od rodzaju materiału stosowana będzie konwersja właściwa dla materiałów wideo.

Output Video Format

Określa rodzaj gniazda służącego do reprodukcji sygnału wideo („TV Connection Method”) i wyjściową rozdzielczość („HDMI Resolution” / „Component Resolution”).

- Wybierz z menu „Video Settings” wariant „Output Video Format” i naciśnij przycisk ENTER.
- Przyciskami **↑/↓** wskaż rodzaj gniazda służącego do reprodukcji sygnału wideo i naciśnij przycisk ENTER.



Jeśli do podłączania używane jest zarówno gniazdo HDMI OUT, jak i inne gniazda wyjścia wideo, wybierz wariant „Component Video”.

TV Connection Method

HDMI	Reprodukcja sygnału przez gniazdo HDMI OUT zgodnie z ustawieniem parametru „HDMI Resolution” (strona 47).
Component Video	Reprodukcja sygnału przez gniazda COMPONENT VIDEO OUT zgodnie z ustawieniem parametru „Component Resolution” (strona 47).
Video or S Video	Reprodukcja sygnału przez gniazdo LINE OUT VIDEO lub S VIDEO.

- (Tylko przy wybranym ustawieniu „HDMI” lub „Component Video”)

- Przyciskami **↑/↓** wybierz typ sygnału reprodukowanego przez gniazdo HDMI OUT lub gniazda COMPONENT VIDEO OUT i naciśnij przycisk ENTER.
Po zmianie rozdzielczości sygnału wideo, na mniej więcej 30 sekund pojawia się obraz kontrolny.



Jeśli obraz nie pojawia się, naciśnij przycisk RETURN, aby wyświetlić poprzedni ekran, i zmień ustawienie rozdzielczości.

- ② Wskaż wariant „Finish” i naciśnij przycisk ENTER.
Pojawi się prośba o potwierdzenie.
- ③ Wybierz wariant „OK” lub „Cancel” i naciśnij przycisk ENTER.
Wykonuj polecenia z ekranu.

Podczas reprodukcji sygnału wideo 720p / 1080i / 1080p pali się wskaźnik HD.



- Jeśli po zmianie ustawienia parametru „Output Video Format” nie pojawia się obraz, na ponad 10 sekund naciśnij przycisk  na odtwarzaczu. Spowoduje to wybór najmniejszej rozdzielczości wyjściowego obrazu.
- Jeśli do podłączania używane jest zarówno gniazdo HDMI OUT, jak i inne gniazda wyjścia wideo, to przy wybranym ustawieniu „Auto” lub „1080p” reprodukcja sygnału bywa możliwa tylko przez gniazdo HDMI OUT (strona 69).
W przypadku równoczesnego podłączania innego urządzenia, należy nacisnąć przycisk RETURN, aby cofnąć się do czynności 2, a następnie zmienić ustawienie parametru „TV Connection Method”.

HDMI Resolution/Component Resolution

Auto (tylko HDMI)	Normalnie wybieraj to ustawienie. Odtwarzacz reprodukuje sygnały poczynając od najwyższej rozdzielczości obsługiwanej przez telewizor: 1080p > 1080i > 720p > 480p/576p > 480i/576i Jeśli uzyskany format obrazu będzie niezadowolający, należy wypróbować inne ustawienie właściwe dla telewizora.
480i/576i	Reprodukcja sygnałów wideo 480i/576i.
480p/576p	Reprodukcja sygnałów wideo 480p/576p.
720p	Reprodukcja sygnałów wideo 720p.
1080i	Reprodukcja sygnałów wideo 1080i.
1080p (tylko HDMI)	Reprodukcja sygnałów wideo 1080p.

BD-ROM 1080/24p Output

Parametr umożliwiający reprodukcję sygnału wideo 1920 × 1080p/24 Hz przy odtwarzaniu materiału filmowego z płyty BD-ROM (720p/24 Hz lub 1080p/24 Hz).

Reprodukcja sygnału wideo 1920 × 1080p/24 Hz jest możliwa pod warunkiem spełnienia wszystkich poniższych wymagań:

- do gniazda HDMI OUT podłączony jest telewizor zgodny z formatem 1080/24p,
- parametr „Output Video Format” jest ustawiony na „HDMI”,
- parametr „HDMI Resolution” jest ustawiony na „Auto” lub „1080p”.

Auto	Sygnał wideo 1920 × 1080p/24 Hz jest reprodukowany tylko wówczas, gdy do gniazda HDMI OUT podłączony jest telewizor zgodny z formatem 1080/24p.
On	Reprodukcja sygnału wideo 1920 × 1080p/24 Hz bez względu na rodzaj podłączonego telewizora.
Off	Wybierz to ustawienie, gdy telewizor nie obsługuje sygnału wideo 1080/24p.



Kiedy podłączony telewizor nie obsługuje formatu 1080/24p, a parametr „BD-ROM 1080/24p Output” jest ustawiony na „On”, nie pojawia się obraz z płyty BD-ROM. W takim przypadku należy nacisnąć przycisk HOME, aby wyświetlić główne menu, i zmienić ustawienie parametru „BD-ROM 1080/24p Output”.

YCbCr/RGB (HDMI)

Określa ustawienie koloru w sygnale wideo reprodukowanym przez gniazdo HDMI OUT. Wybierz ustawienie dostosowane do rodzaju podłączanego telewizora.

<u>Auto</u>	Automatyczne rozpoznawanie typu podłączonego telewizora i wybór odpowiedniego ustawienia koloru.
YCbCr (4:2:2)	Reprodukcja sygnału wideo YCbCr 4:2:2.
YCbCr (4:4:4)	Reprodukcja sygnału wideo YCbCr 4:4:4.
RGB (16-235)	Wybierz to ustawienie, gdy podłączone urządzenie audio obsługuje tylko ograniczony zakres RGB.
RGB (0-255)	Wybierz to ustawienie, jeśli podłączone jest urządzenie RGB (0-255).

HDMI Deep Colour Output

Określa ustawienie głębi koloru (Deep Colour) sygnału wideo reprodukowanego przez gniazdo HDMI OUT.

Głębina koloru jest określana za pomocą liczby bitów. Im więcej bitów, tym więcej barw można zreprodukować. Odtwarzacz jest zgodny z maksymalnie 12-bitową głębią koloru. Podłączenie odtwarzacza do telewizora zgodnego z technologią Deep Colour umożliwia wierniejszą reprodukcję barw niż na telewizorze niezgodnym z technologią Deep Colour.

<u>Auto</u>	Normalnie wybieraj to ustawienie.
12bit	Reprodukcja 12-bitowych sygnałów wideo.
10bit	Reprodukcja 10-bitowych sygnałów wideo.
Off	Wybierz to ustawienie, gdy obraz jest niestabilny lub gdy kolory wydają się nienaturalne.

x.v.Colour Output

Określa, czy do podłączonego telewizora są przesyłane informacje xvYCC.

Podłączając telewizor zgodny ze standardem xvYCC i technologią x.v.Colour, można uzyskać wierniejszą reprodukcję barw obiektów.

<u>Auto</u>	Normalnie wybieraj to ustawienie.
Off	Wybierz to ustawienie, gdy obraz jest niestabilny lub gdy kolory wydają się nienaturalne.

Pause Mode

Określa sposób wyświetlania obrazu po włączeniu pauzy w odtwarzaniu płyty DVD. W przypadku płyt BD-ROM i płyt zawierających pliki AVCHD ustawienie parametru „Pause Mode” automatycznie zmienia się na „Auto”.

<u>Auto</u>	Normalnie wybieraj to ustawienie. Obraz przedstawiający dynamiczną scenę nie ulega rozmyciu.
Frame	Wyświetlanie statycznego obrazu o dużej rozdzielczości.

Audio Settings

Ustawienia standardowe wyróżniono podkreśleniem.

Audio Output Priority

Określa rodzaj gniazda służącego do reprodukcji sygnałów audio. Reprodukacja 2-kanalowego dźwięku Linear PCM przez gniazda wyjściowe inne niż priorytetowe odbywa się przy maksymalnie 48 kHz.

<u>HDMI</u>	Reprodukcja sygnałów audio przez gniazdo HDMI OUT.
Coaxial/ Optical	Reprodukcja sygnałów audio przez gniazdo DIGITAL OUT (OPTICAL / COAXIAL).
Stereo Analogue	Reprodukcja sygnałów audio przez gniazda LINE OUT (R-AUDIO-L).

Audio (HDMI)

Określa typ sygnału reprodukowanego przez gniazdo HDMI OUT.

<u>Auto</u>	Normalnie wybieraj to ustawienie. Sygnały audio są reprodukowane odpowiednio do stanu podłączonego urządzenia HDMI.
2ch PCM	Przed reprodukcją przez gniazdo HDMI OUT sygnał jest redukowany do 2-kanalowego dźwięku Linear PCM.

 Ustawienie „2ch PCM” należy wybrać, gdy podłączany telewizor lub wzmacniacz (amplituner) wielokanałowy nie obsługuje sygnałów Dolby Digital lub DTS. W przeciwnym razie mogą wystąpić zakłócenia w dźwięku albo brak dźwięku.

BD Audio Setting

Określa, czy przy odtwarzaniu płyty BD zawierającej dźwięk interaktywny i dźwięk pomocniczy (komentarz) dźwięki te są miksowane.

<u>Mix</u>	Główny dźwięk zawiera zmiksowany dźwięk interaktywny i dźwięk pomocniczy.
Direct	Reprodukcja tylko głównego dźwięku.

 Kiedy parametr „BD Audio Setting” jest ustawiony na „Mix”, sygnały audio PCM 96 kHz i PCM 192 kHz są reprodukowane jako sygnał PCM 48 kHz.

Audio ATT

Zmniejszanie wyjściowego poziomu dźwięku w celu uniknięcia zniekształceń.

On	Umożliwia wyciszenie dźwięku.
<u>Off</u>	Wyłącza funkcję wyciszenia dźwięku.

 Ustawienie parametru „Audio ATT” nie wpływa na dźwięk reprodukowany przez gniazdo HDMI OUT ani gniazdo DIGITAL OUT (OPTICAL / COAXIAL).

Dolby Digital

Określa sygnał audio reprodukowany przy odtwarzaniu płyt Dolby Digital. Ten parametr wpływa na sygnał w gnieździe DIGITAL OUT (COAXIAL / OPTICAL).

Downmix PCM	Przekształcanie reprodukowanego sygnału do formatu Linear PCM. Wybierz to ustawienie, jeśli podłączane urządzenie audio nie zawiera dekodera Dolby Digital.
<u>Dolby Digital</u>	Wybierz to ustawienie, jeśli podłączane urządzenie audio jest wyposażone w dekodery Dolby Digital.

DTS

Określa sygnał audio reprodukowany przy odtwarzaniu płyt DTS. Ten parametr wpływa na sygnał w gnieździe DIGITAL OUT (COAXIAL / OPTICAL).

Downmix PCM	Przekształcanie reprodukowanego sygnału do formatu Linear PCM. Wybierz to ustawienie, jeśli podłączane urządzenie audio nie zawiera dekodera DTS.
DTS	Wybierz to ustawienie, jeśli podłączane urządzenie audio jest wyposażone w dekodery DTS.

48kHz/96kHz PCM

Określa maksymalną częstotliwość próbkowania sygnałów PCM reprodukowanych przez gniazda DIGITAL OUT (OPTICAL / COAXIAL).

48kHz/16bit	Reprodukcja sygnału audio 96 kHz jako sygnału 48 kHz / 16 bitów.
96kHz/24bit	Reprodukcja sygnału audio 96 kHz jako sygnału 96 kHz / 24 bity. Jeśli jednak źródłowy dźwięk jest chroniony przed kopiowaniem, sygnał będzie reprodukowany w formacie 48 kHz / 16 bitów.



- Wybór ustawienia „96kHz/24bit”, gdy podłączony wzmacniacz (amplituner) wielokanałowy nie obsługuje sygnałów 96 kHz, może spowodować brak dźwięku lub głośnie zakłócenia.
- Ustawienie parametru „48kHz/96kHz PCM” nie obowiązuje, gdy parametr „Audio Output Priority” jest ustawiony na „HDMI” lub „Stereo Analogue”.

Audio DRC

Określa zakres dynamiczny (poziom kompresji dźwięku) przy odtwarzaniu płyty BD lub DVD zgodnej z funkcją „Audio DRC”.

Auto	Odtwarzanie z dynamiką określoną przez płytę (tylko BD-ROM). Inne płyty są odtwarzane na poziomie „Standard”.
Standard	Odtwarzanie przy poziomie kompresji pośrednim między ustawieniami „TV Mode” i „Wide Range”.
TV Mode	Silna kompresja dźwięku. Lepsza słyszalność cichych dźwięków.
Wide Range	Brak kompresji. Większa dynamizm dźwięku.



- Parametr „Audio DRC” ma znaczenie tylko przy odtwarzaniu sygnałów dźwiękowych Dolby Digital, Dolby Digital Plus i Dolby TrueHD.
- Kiedy parametr „Dolby Digital” z grupy ustawień „Audio Settings” jest ustawiony na „Dolby Digital” (strona 49), ustawienie parametru „Audio DRC” nie wpływa na dźwięk reprodukowany przez gniazdo DIGITAL OUT (OPTICAL / COAXIAL). Wyjątek stanowią następujące przypadki:
 - gdy przy odtwarzaniu płyty BD parametr „BD Audio Setting” jest ustawiony na „Mix”,
 - gdy parametr „Audio Output Priority” jest ustawiony na „HDMI” lub „Stereo Analogue”.

Downmix

Określa sposób redukowania dźwięku wielokanałowego do dwukanałowego.

Dolby Surround	Reprodukcja sygnału Dolby Surround (Pro Logic) w 2 kanałach. Wybierz to ustawienie, gdy podłączone urządzenie audio obsługuje sygnały Dolby Surround (Pro Logic).
Normal	Reprodukcja sygnału audio bez efektu Dolby Surround (Pro Logic). Wybierz to ustawienie, gdy podłączone urządzenie audio nie obsługuje sygnałów Dolby Surround (Pro Logic).



Ustawienie parametru „Downmix” nie wpływa na strumień danych reprodukowany przez gniazdo DIGITAL OUT (OPTICAL/COAXIAL) / HDMI OUT.

BD/DVD Viewing Settings

Ustawienia standardowe wyróżniono podkreśleniem.

BD/DVD Menu

Określa domyślny język menu dla płyt BD-ROM i DVD VIDEO.

Po wybraniu ustawienia „Select Language Code” pojawia się ekran wprowadzania kodu języka. Wprowadź kod języka zgodnie z opisem z podrozdziału „Lista kodów języków” (strona 73).

Audio

Określa domyślny język ścieżki dźwiękowej dla płyt BD-ROM lub DVD VIDEO.

Po wybraniu ustawienia „Original” wybierany jest język, któremu nadano priorytet na płycie. Po wybraniu ustawienia „Select Language Code” pojawia się ekran wprowadzania kodu języka. Wprowadź kod języka zgodnie z opisem z podrozdziału „Lista kodów języków” (strona 73).

Subtitle

Określa domyślny język napisów dla płyt BD-ROM lub DVD VIDEO.





Po wybraniu ustawienia „Select Language Code” pojawia się ekran wprowadzania kodu języka. Wprowadź kod języka zgodnie z opisem z podrozdziału „Lista kodów języków” (strona 73).

BD Parental Control

Odtwarzanie pewnych płyt BD-ROM można ograniczyć ze względu na wiek widza. Pewne sceny mogą być blokowane lub zastępowane innymi scenami.

- 1** Wybierz z menu „BD/DVD Viewing Settings” wariant „BD Parental Control” i naciśnij przycisk ENTER.
- 2** Przyciskami numerycznymi wprowadź czterocyfrowe hasło.
- 3** Wskaż wariant „OK” i naciśnij przycisk ENTER.
- 4** Wskaż ograniczenie wiekowe i naciśnij przycisk ENTER.

Im mniejsza wartość, tym ostrzejsze ograniczenie.

Po wybraniu wariantu „Select Age Restriction” można wprowadzić wiek od „0” do „255”, używając do tego przycisków /// lub przycisków numerycznych.

- Aby wyłączyć funkcję blokady rodzicielskiej, wybierz ustawienie „No Restrictions”.



Istnieje możliwość zmiany hasła (patrz punkt „Password” na stronie 53).



- W razie zapomnienia hasła trzeba wyzerować odtwarzacz (strona 60) i wprowadzić nowe hasło (patrz punkt „Password” na stronie 53).
- Za pomocą funkcji blokady rodzicielskiej nie można ograniczyć odtwarzania płyt, które nie współpracują z tą funkcją.
- Niektóre płyty mogą wymagać zmiany poziomu blokady rodzicielskiej w czasie odtwarzania. W takim przypadku należy wprowadzić hasło, po czym zmienić poziom.
- Kiedy parametr „Select Age Restriction” zostanie ustawiony na „255”, funkcja blokady rodzicielskiej wyłącza się.

DVD Parental Control

Odtwarzanie pewnych płyt DVD VIDEO można ograniczyć ze względu na wiek widza. Pewne sceny mogą być blokowane lub zastępowane innymi scenami.

- 1** Wybierz z menu „BD/DVD Viewing Settings” wariant „DVD Parental Control” i naciśnij przycisk ENTER.
- 2** Przyciskami numerycznymi wprowadź czterocyfrowe hasło.
- 3** Wskaż wariant „OK” i naciśnij przycisk ENTER.
- 4** Wskaż poziom i naciśnij przycisk ENTER.

Im mniejsza wartość, tym ostrzejsze ograniczenie.

- Aby wyłączyć funkcję blokady rodzicielskiej, wybierz ustawienie „No Restrictions”.



Istnieje możliwość zmiany hasła (patrz punkt „Password” na stronie 53).



- W razie zapomnienia hasła trzeba wyzerować odtwarzacz (strona 60) i wprowadzić nowe hasło (patrz punkt „Password” na stronie 53).
- Za pomocą funkcji blokady rodzicielskiej nie można ograniczyć odtwarzania płyt, które nie współpracują z tą funkcją.
- Niektóre płyty mogą wymagać zmiany poziomu blokady rodzicielskiej w czasie odtwarzania. W takim przypadku należy wprowadzić hasło, po czym zmienić poziom.

Parental Control Region Code

Odtwarzanie pewnych płyt BD-ROM i DVD VIDEO można ograniczyć ze względu na region geograficzny. Pewne sceny mogą być blokowane lub zastępowane innymi scenami.

- 1** Wybierz z menu „BD/DVD Viewing Settings” wariant „Parental Control Region Code” i naciśnij przycisk ENTER.
- 2** Przyciskami numerycznymi wprowadź czterocyfrowe hasło.
- 3** Wskaż wariant „OK” i naciśnij przycisk ENTER.
- 4** Wskaż ograniczenie terytorialne i naciśnij przycisk ENTER.

Po wybraniu ustawienia „Select Region Code” pojawia się ekran wprowadzania kodu regionu. Wprowadź kod regionu zgodnie z opisem z podrozdziału „Blokada rodzicielska / Kod regionu” (strona 73).



Istnieje możliwość zmiany hasła (patrz punkt „Password” na stronie 53).



- W razie zapomnienia hasła trzeba wyzerować odtwarzacz (strona 60) i wprowadzić nowe hasło (patrz punkt „Password” na stronie 53).
- Za pomocą funkcji blokady rodzicielskiej nie można ograniczyć odtwarzania płyt, które nie współpracują z tą funkcją.
- Niektóre płyty mogą wymagać zmiany poziomu blokady rodzicielskiej w czasie odtwarzania. W takim przypadku należy wprowadzić hasło, po czym zmienić poziom.

Password

Umożliwia wprowadzanie lub zmienianie hasła dla funkcji blokady rodzicielskiej. Hasło umożliwia wprowadzenie ograniczeń przy odtwarzaniu płyt BD-ROM lub DVD VIDEO. W razie potrzeby można zróżnicować poziomy ograniczeń dla płyt BD-ROM i DVD VIDEO.

- 1** Wybierz z menu „BD/DVD Viewing Settings” wariant „Password” i naciśnij przycisk ENTER.
- 2** Przyciskami numerycznymi wprowadź czterocyfrowe hasło.
- 3** Wskaż wariant „OK” i naciśnij przycisk ENTER.

Zmianianie hasła

- 1** Po wykonaniu czynności 3 wprowadź przyciskami numerycznymi nowe hasło.
- 2** Wskaż wariant „OK” i naciśnij przycisk ENTER.

Hybrid Disc Playback Layer

Określa priorytetową warstwę przy odtwarzaniu płyt hybrydowych. Aby zmienić ustawienie, wyłącz odtwarzacz i włącz go na nowo.

<u>BD</u>	Odtwarzanie warstwy BD.
DVD/CD	Odtwarzanie warstwy DVD lub CD.

BD Internet Connection

Określa, czy przy odtwarzaniu materiałów z płyty BD (w trybie BDMV) dozwolone będą połączenia z Internetem. Do użycia tej funkcji potrzebne jest wykonanie połączeń i ustawień sieciowych (strona 55).

Allow	Normalnie wybieraj to ustawienie.
<u>Do not allow</u>	Połączenia z Internetem będą niedozwolone.

Photo Settings

Ustawienia standardowe wyróżniono podkreśleniem.

Slideshow Speed

Zmianianie szybkości pokazu slajdów.

Fast	Zdjęcia zmieniają się szybko.
<u>Normal</u>	Zdjęcia zmieniają się w normalnym tempie.
Slow	Zdjęcia zmieniają się powoli.



System Settings

Ustawienia standardowe wyróżniono podkreśleniem.

OSD

Określa język, w jakim pojawiają informacje na ekranie.

Dimmer

Regulacja jasności wyświetlacza na płycie czołowej.

<u>Bright</u>	Duża jasność.
Dark	Mała jasność.
Off	Wyłączanie podświetlenia w czasie odtwarzania. Mała jasność w innych przypadkach.

Control for HDMI

<u>On</u>	Możliwość użycia funkcji „Control for HDMI” (strona 16).
Off	Funkcja wyłączona.

Quick Start Mode

<u>On</u>	Odtwarzacz uruchamia się w krótszym czasie.
Off	Ustawienie standardowe.



Kiedy parametr „Quick Start Mode” jest ustawiony na „On”,

- zużycie energii będzie większe niż gdy parametr „Quick Start Mode” jest ustawiony na „Off”,
- w zależności od temperatury otoczenia może się włączać wentylator.

Auto Power Off

Odtwarzacz wyłącza się automatycznie, jeśli przez 30 minut nie zostanie naciśnięty żaden przycisk na odtwarzaczu i pilocie, chyba że trwa odtwarzanie płyty BD / DVD / CD, wyświetlanie fotografii lub aktualizacja oprogramowania.

<u>On</u>	Włącza funkcję „Auto Power Off”.
Off	Funkcja wyłączona.

Auto Display

<u>On</u>	Automatyczne wyświetlanie informacji na ekranie przy zmianie oglądanego tytułu, trybu obrazu, sygnału audio itp.
Off	Wyświetlanie informacji tylko po naciśnięciu przycisku DISPLAY.

Screen Saver

Pozostawienie na ponad 15 minut odtwarzacza wyświetlającego obraz taki jak menu powoduje wyświetlenie obrazu wygaszacza ekranu. Funkcja ta ułatwia uchronienie ekranu przed zniszczeniem (wypaleniem).

<u>On</u>	Włącza wygaszacz ekranu.
Off	Funkcja wyłączona.

Software Update Notification

Informuje o dostępności nowszej wersji oprogramowania. Do użycia tej funkcji potrzebne jest wykonanie połączeń i ustawień sieciowych (strona 55).

<u>On</u>	Odtwarzacz będzie informować o dostępności nowszej wersji oprogramowania (strona 44).
Off	Funkcja wyłączona.

System Information

Wyświetla wersję oprogramowania i adres MAC odtwarzacza.

Network Settings

Internet Settings

Ustawienia z tej grupy należy wybrać, podłączając odtwarzacz do Internetu. Wprowadź odpowiednie wartości (alfanumeryczne) dla routera szerokopasmowego lub routera bezprzewodowej sieci LAN. Dane, które będzie trzeba wprowadzić, zależą od operatora Internetu i routera. Szczegółów należy szukać w dokumentach dostarczonych przez operatora Internetu i w instrukcji obsługi routera.

- 1** Wybierz z menu „Network Settings” wariant „Internet Settings” i naciśnij przycisk ENTER.
- 2** Wskaż wariant „Start” i naciśnij przycisk ENTER.
- 3** Wskaż typ podłączanego routera i naciśnij przycisk ENTER.

Wireless	Wybierz to ustawienie jeśli do połączenia używasz routera sieci bezprzewodowej (punktu dostępowego).
<u>Wired</u>	Wybierz to ustawienie w przypadku bezpośredniego podłączania routera szerokopasmowego, po czym przejdź do czynności 10.

4 Wybierz sposób konfigurowania sieci bezprzewodowej i naciśnij przycisk ENTER.

Automatic registration (WPS)	Wybierz to ustawienie, podłączając odtwarzacz do routera sieci bezprzewodowej (punktu dostępowego) zgodnego z Wi-Fi Protected Setup, w którym są włączone zabezpieczenia. Następnie przejdź do czynności 7 z punktu „Konfiguracja sieci bezprzewodowej (Automatic registration (WPS))” na stronie 30.
<u>Access point scan</u>	Wybierz to ustawienie, podłączając odtwarzacz do routera sieci bezprzewodowej (punktu dostępowego) niezgodnego z Wi-Fi Protected Setup lub zgodnego z Wi-Fi Protected Setup, ale bez włączonych zabezpieczeń.
Manual registration	Wybierz to ustawienie, aby ręcznie wybrać wszystkie ustawienia.

5 Sprawdź następujące ustawienia routera sieci bezprzewodowej (punktu dostępowego):

- Identyfikator SSID (Service Set Identifier)
- Rodzaj zabezpieczeń: informacje o rodzajach zabezpieczeń, z którymi jest zgodny odtwarzacz, podano w podrozdziale „Informacja o zabezpieczeniach sieci bezprzewodowych” na stronie 71.
- Klucz: w zależności od wybranego rodzaju zabezpieczeń, router sieci bezprzewodowej (punkt dostępowy) wykorzystuje klucz WEP lub WPA.
- Jeżeli podczas wykonywania czynności 4 wybierzesz wariant „Access point scan”, przejdź do czynności 9 z punktu „Konfiguracja sieci bezprzewodowej (Access point scan)” na stronie 31.



- W zależności routera sieci bezprzewodowej (punktu dostępowego), klucz WEP lub WPA może być nazywany „hasłem” lub „kluczem sieciowym”.
- Identyfikator SSID routera sieci bezprzewodowej (punktu dostępowego) jest wyświetlany w komputerze na liście sieci bezprzewodowych. Sprawdź identyfikator SSID sieci zgodnie z opisem ze strony 24.

6 Wskaż sposób ręcznego wyboru ustawień i naciśnij przycisk ENTER.

<u>Manual registration</u>	Aby ręcznie wybrać wszystkie ustawienia, wybierz to ustawienie i wprowadź identyfikator SSID. Wprowadzanie znaków opisano na stronie 57.
(WPS) PIN method	Wybierz to ustawienie, aby podłączyć odtwarzacz do routera sieci bezprzewodowej (punktu dostępowego) zgodnego z Wi-Fi Protected Setup i użyć kodu PIN.

- Po wybraniu ustawienia „(WPS) PIN method” pojawia się kod PIN tego odtwarzacza. Wprowadź kod do routera sieci bezprzewodowej (punktu dostępowego) w ciągu 2 minut od naciśnięcia przycisku „Start”, po czym przejdź do czynności 12. Szczegółów należy szukać w instrukcji obsługi routera sieci bezprzewodowej.

7 Wskaż rodzaj zabezpieczeń i naciśnij przycisk ENTER.

Pojawi się ekran wprowadzania klucza WEP lub WPA.

- Jeśli wybierasz ustawienie „None”, przejdź do czynności 10.

8 Naciśnij przycisk ENTER, aby wprowadzić klucz WEP lub WPA.

Wprowadzanie znaków opisano na stronie 57.



Upewnij się, że we wprowadzonym kluczu WEP lub WPA nie ma błędu i dopiero wówczas przejdź do czynności 9. Po naciśnięciu przycisku ➡ w czasie wykonywania czynności 9 nie można sprawdzić znaków na ekranie.

9 Naciśnij przycisk ➡.



Niezależnie od liczby wprowadzonych znaków, zamiast klucza WEP lub WPA pojawi się 8 gwiazdek.

10 Wskaż sposób ustawiania adresu IP i naciśnij przycisk ENTER.

<u>Auto Acquisition</u>	Wybierz to ustawienie, gdy operator Internetu umożliwia korzystanie z DHCP (Dynamic Host Configuration Protocol). Ustawienia sieciowe odtwarzacza będą przydzielane automatycznie.
Manual	Ręczny przydział adresu IP dostosowanego do środowiska sieciowego.

- Po wybraniu ustawienia „Manual” należy wybrać ustawienia następujących parametrów:
 - IP Address
 - Subnet Mask
 - Default Gateway
 Po ich wybraniu pojawi się ekran ustawień serwera DNS. Ręcznie wprowadź adres serwera DNS i przejdź do czynności 12.

11 Wskaż sposób wybierania ustawień serwera DNS i naciśnij przycisk ENTER.

<u>Auto</u>	Automatyczne uzyskiwanie adresu serwera DNS.
Manual	Ręczne wprowadzanie adresu serwera DNS.

- Po wybraniu ustawienia „Manual” wprowadź adres w wierszu „Primary DNS”.

12 Wskaż wariant „Do not use” i naciśnij przycisk ENTER.

Jeśli operator Internetu wymaga użycia określonych ustawień serwera proxy, wybierz wariant „Use” i wypełnij wiersze „Proxy Server” oraz „Port Number”. Wprowadzanie znaków opisano na stronie 57.

13 Przyciskiem **↑** lub **↓** wskaż wariant „Perform” i naciśnij przycisk ENTER.

Rozpocznie się diagnostyka sieci.
Po zakończeniu diagnostyki sieci wyświetlane są jej wyniki.
Jeśli pojawi się komunikat o błędzie, należy postępować zgodnie z instrukcjami pojawiającymi się na ekranie.
Aby uzyskać więcej informacji, należy zapoznać się z sekcją często zadawanych pytań w witrynie <http://support.sony-europe.com/>

14 Wskaż wariant „Finish” i naciśnij przycisk ENTER.

15 Sprawdź ustawienia, wskaż wariant „Finish” i naciśnij przycisk ENTER.

Pojawi się komunikat „Settings are complete.”.
Jeśli pojawi się komunikat o błędzie w diagnostyce sieci, sprawdź znaczenie komunikatu i powtórz diagnostykę.

Wprowadzanie znaków

Poniżej opisano procedurę wprowadzania identyfikatora SSID, klucza WEP/WPA i ustawień „Proxy Server”.

Pole wprowadzania

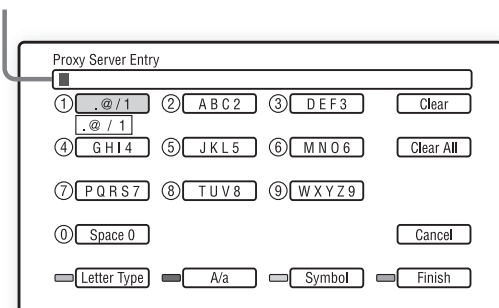

- 1 Wybierz żądany znak, naciskając odpowiedni przycisk numeryczny.
Przykład:
Aby wprowadzić literę „D”, jeden raz naciśnij przycisk numeryczny 3.
Aby wprowadzić literę „F”, trzykrotnie naciśnij przycisk numeryczny 3.

- 2 Naciśnij przycisk **→** i wybierz następny znak.

W razie pomyłki wykonaj poniższe czynności.

- ① Przyciskami **↑/↓** przemieść wyróżnienie do pola wprowadzania. Kolor kursora zmieni się na żółty.
- ② Przyciskami **←/→** ustaw kursor po lewej stronie znaku, który chcesz skasować.
Przykład: kiedy chcesz skasować literę „H” (ekran „SSID Entry”)

Kursor

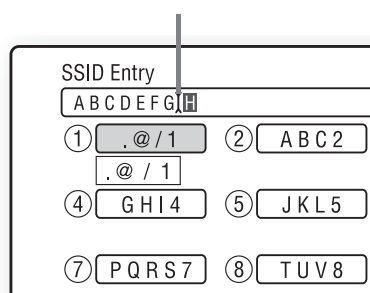

- ③ Wskaż wariant „Clear” i naciśnij przycisk ENTER.



Upewnij się, że we wprowadzonym kluczu nie ma błędów i dopiero wówczas przejdź do czynności 3. Po naciśnięciu w czynności 3 niebieskiego przycisku („Finish”) nie można sprawić znaków na ekranie.

- 3 Aby zakończyć, naciśnij niebieski przycisk („Finish”).
Jeśli wprowadzasz identyfikator SSID, naciśnij przycisk **→**, aby przejść do następnego ekranu.
Po wprowadzeniu ustawień „Proxy Server” naciśnij przycisk RETURN, aby zakończyć.

◆ Dostępne przyciski

Przyciski	Opis
Czerwony przycisk (Letter Type)	Przełącza klawiaturę między literami a cyframi.
Zielony przycisk (A/a)	Przełącza klawiaturę między wielkimi i małymi literami.
Żółty przycisk (Symbol)	Wyświetla klawiaturę symboli.

Przyciski	Opis
Niebieski przycisk (Finish)	Powoduje zapis wprowadzonych znaków w pamięci i powrót do poprzedniego ekranu.
RETURN (Cancel)	Powoduje powrót do poprzedniego ekranu bez zapisu wprowadzonych danych.
←/↑/↓/→, ENTER	<ul style="list-style-type: none"> Przyciskami ←/↑/↓/→ wybierz funkcję wprowadzania i naciśnij przycisk ENTER. Wprowadź znak w następujący sposób: <ul style="list-style-type: none"> ① Przyciskami ←/↑/↓/→ przejdź do pola wyboru znaku i naciśnij przycisk ENTER. ② Przyciskami ←/→ wskaż żądany znak i naciśnij przycisk ENTER.

Network Connection Diagnostics

Można uruchomić diagnostykę sieci.

- Wybierz z menu „Network Settings” wariant „Network Connection Diagnostics” i naciśnij przycisk ENTER.
- Wskaż wariant „Start” i naciśnij przycisk ENTER.
Rozpocznie się diagnostyka sieci. Po zakończeniu diagnostyki sieci wyświetlane są jej wyniki. Jeśli pojawi się komunikat o błędzie, należy postępować zgodnie z instrukcjami pojawiającymi się na ekranie, po czym ponownie wybrać wariant „Network Connection Diagnostics”.
- Wskaż wariant „Finish” i naciśnij przycisk ENTER.

Connection Server Settings

- Podłącz urządzenie z certyfikatem DLNA do sieci wybranej zgodnie z opisem z podrozdziału „Krok 4: podłączanie do sieci komputerowej” na stronie 24 i skonfiguruj je jako serwer domowy.

Dalszych informacji należy szukać w instrukcji obsługi urządzenia z certyfikatem DLNA.



Jeśli w urządzeniu z certyfikatem DLNA jest włączona zapora (firewall), wyłącz ją. Dalszych informacji należy szukać w instrukcji obsługi urządzenia z certyfikatem DLNA.

- Naciśnij przycisk HOME.
- Przyciskami ←/→ wskaż wariant  (Setup).
- Wybierz z menu „Network Settings” wariant „Connection Server Settings” i naciśnij przycisk ENTER.

Pojawi się lista podłączonych serwerów.

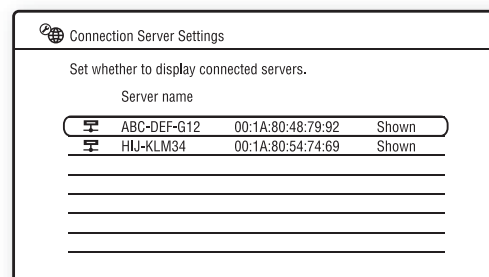

Jeśli lista serwerów jest pusta, naciśnij przycisk OPTIONS, wskaż wariant „Update Server List” i naciśnij przycisk ENTER.

- Naciśnij przycisk OPTIONS, wskaż wariant „Network Diagnostic”, po czym naciśnij przycisk ENTER.

6 Wskaż wariant „Start” i naciśnij przycisk ENTER.

Rozpocznie się diagnostyka sieci. Po zakończeniu diagnostyki sieci wyświetlane są jej wyniki.

- Aby wyświetlić szczegółowe wyniki dla serwera, wskaż żądany serwer przyciskami **↑/↓** i naciśnij przycisk ENTER. Aby cofnąć się do ekranu wyników, wskaż wariant „Close” i naciśnij przycisk ENTER.

7 Naciśnij przycisk RETURN, aby powrócić do listy serwerów.

8 Na zakończenie naciśnij przycisk RETURN.

Wyświetlanie / ukrywanie serwera

- 1 Kiedy jest wyświetlana lista podłączonych serwerów, wskaż żądany serwer przyciskami **↑/↓** i naciśnij przycisk ENTER.
- 2 Przyciskiem **↑** lub **↓** wskaż wariant „Shown” lub „Hidden” i naciśnij przycisk ENTER.
Po wybraniu ustawienia „Hidden” serwer nie będzie się pojawiał w kategorii fotografii.



Serwer można także ukryć z poziomu kategorii fotografii. Wskaż żądany serwer przyciskami **↑/↓**, naciśnij przycisk OPTIONS, wskaż wariant „Hidden” i naciśnij przycisk ENTER.

Usuwanie serwera z listy podłączonych serwerów

- 1 Kiedy jest wyświetlana lista podłączonych serwerów, wskaż żądany serwer przyciskami **↑/↓** i naciśnij przycisk OPTIONS.
- 2 Wskaż wariant „Erase” i naciśnij przycisk ENTER.
Aby usunąć wszystkie serwery, wybierz wariant „Erase All”.
Pojawi się prośba o potwierdzenie.
- 3 Wskaż wariant „OK” i naciśnij przycisk ENTER.
Wybrany serwer zostanie usunięty.

Easy Setup

Ponowne wykonanie procedury prostej konfiguracji w celu wyboru podstawowych ustawień odtwarzacza.

- 1 Wskaż wariant „Easy Setup” i naciśnij przycisk ENTER.
- 2 Przyciskiem **←** lub **→** wybierz wariant „Start” i naciśnij przycisk ENTER.
- 3 Przejdź do czynności 4 z podrozdziału „Krok 7: prosta konfiguracja (Easy Setup)” (strona 28).

Resetting

Można wybrać grupę ustawień odtwarzacza i przywrócić jej ustawienia fabryczne. Przywrócone zostaną standardowe ustawienia wszystkich parametrów z wybranej grupy.



1 Wskaż wariant „Resetting” i naciśnij przycisk ENTER.

2 Wskaż wariant „Reset to Factory Default Settings” i naciśnij przycisk ENTER.

3 Wybierz ustawienia, którym chcesz przywrócić standardowe wartości, i naciśnij przycisk ENTER.

Pojawi się prośba o potwierdzenie. Można przywrócić standardowe wartości następujących ustawień:

- Video Settings
- Audio Settings
- BD/DVD Viewing Settings
- Photo Settings
- System Settings
- Network Settings
- All Settings

4 Przyciskiem  lub  wybierz wariant „Start” i naciśnij przycisk ENTER.



Po wybraniu w czynności 3 wariantu „All Settings”:

- wszystkie ustawienia z grupy  (Setup) zmieniają się na standardowe,
- nie zmieniają się ustawienia parametrów z grup „Video Settings” i „Audio Settings”, które można regulować po naciśnięciu w czasie odtwarzania przycisku OPTIONS (strona 37).

Rozwiązywanie problemów

Jeśli w czasie eksploatacji odtwarzacza wystąpi jeden z opisanych tu problemów, to przed dostarczeniem urządzenia do serwisu należy spróbować samodzielnie rozwiązać problem, korzystając z podanych tu wskazówek. Jeśli problem nie daje się rozwiązać, prosimy o kontakt z najbliższą autoryzowaną stacją serwisową Sony.

Zasilanie

Zasilanie nie włącza się.

- ➔ Sprawdź, czy przewód zasilający jest starannie podłączony.
- ➔ Zaczekaj chwilę na uruchomienie się odtwarzacza.

Przy włączaniu odtwarzacza na ekranie pojawia się komunikat „A new software version has been found on the network. Perform update under "Network Update."”.

- ➔ Aktualizowanie oprogramowania odtwarzacza do nowszej wersji opisano w podrozdziale „Network Update” (strona 44).

Nośnik

Nie można odtworzyć płyty.

- ➔ Płyta jest brudna.
- ➔ Płyta została włożona spodem do góry. Włóż płytę do szuflady tak, aby odtwarzana strona znajdowała się u dołu.
- ➔ Płyta jest przekrzywiona.
- ➔ Próbowano odtworzyć płytę, której format nie jest obsługiwany przez ten odtwarzacz (strona 68).
- ➔ Kod regionu na płycie BD lub DVD nie jest zgodny z kodem na odtwarzaczu.
- ➔ W odtwarzaczu nie można odtwarzać płyt, które nie zostały właściwie sfinalizowane (strona 68).

Obraz

W przypadku podłączania urządzenia przewodem HDMI należy się także zapoznać z punktem „Podłączanie do gniazda HDMI” (strona 15).

Brak obrazu / zakłócenia w obrazie.

- ➔ Upewnij się, że wszystkie przewody połączeniowe są prawidłowo podłączone.
- ➔ Sprawdź, czy przewody połączeniowe nie są uszkodzone.
- ➔ Sprawdź sposób podłączenia telewizora (strona 14) i wybierz w nim właściwe wejście, tak aby na ekranie pojawił się sygnał z odtwarzacza.
- ➔ W momencie przełączenia warstw podczas odtwarzania dwuwarstwowej płyty BD / DVD może wystąpić krótka przerwa w obrazie i dźwięku.

Za pomocą parametru „Output Video Format” wybrana została niewłaściwa rozdzielczość wyjściowego sygnału wideo i nie pojawia się obraz.

- ➔ Na co najmniej 10 sekund naciśnij przycisk ■ na odtwarzaczu. Spowoduje to wybór najmniejszej rozdzielczości wyjściowego obrazu.

Obraz nie wypełnia ekranu pomimo nastawienia współczynnika kształtu obrazu za pomocą parametru „DVD Aspect Ratio” w grupie „Video Settings”.

- ➔ Współczynnik kształtu obrazu jest zablokowany przez sygnał nagrany na płytę DVD (strona 46).

Do podłączenia urządzeń używane jest zarówno gniazdo HDMI OUT, jak i inne gniazda wyjścia wideo, ale reprodukcja sygnału odbywa się tylko przez gniazdo HDMI OUT.

- ➔ Zmień ustawienie parametru „Output Video Format” z menu „Video Settings” na „Component Video” (strona 46).

Ciemne części obrazu są za ciemne / jasne części są za jasne lub wyglądają nienaturalnie.

- ➔ Zmień ustawienie parametru „Picture Quality Mode” na „Standard” (standardowe) (patrz punkt „Korygowanie obrazu i dźwięku przy odtwarzaniu filmów” na stronie 37).

Niewłaściwa reprodukcja obrazu.

- ➔ Sprawdź ustawienie parametru „Output Video Format” w grupie „Video Settings” (strona 46).

Nie pojawia się obraz z płyty BD-ROM.

- ➔ Sprawdź ustawienie parametru „BD-ROM 1080/24p Output” w grupie „Video Settings” (strona 47).

Dźwięk

W przypadku podłączania urządzenia przewodem HDMI należy się także zapoznać z punktem „Podłączanie do gniazda HDMI” (strona 20).

Brak dźwięku.

- ➔ Upewnij się, że wszystkie przewody połączeniowe są prawidłowo podłączone.
- ➔ Sprawdź, czy przewody połączeniowe nie są uszkodzone.
- ➔ Sprawdź sposób podłączenia wzmacniacza (amplitunera) wielokanałowego (strona 19) i wybierz w nim wejście umożliwiające reprodukcję sygnału audio z odtwarzacza.
- ➔ Odtwarzacz pracuje w trybie przeszukiwania.
- ➔ Jeśli sygnał dźwiękowy nie jest odtwarzany przez gniazdo DIGITAL OUT (OPTICAL / COAXIAL) / HDMI OUT, sprawdź ustawienia dźwięku (strona 49).

Niewłaściwa reprodukcja dźwięku.

- ➔ Sprawdź ustawienie parametru „Audio Output Priority” w grupie „Audio Settings” (strona 49).

Dźwięk jest za cichy.

- ➔ Dźwięk nagrany na niektóre płyty BD i DVD jest bardzo cichy.
- ➔ Spróbuj zmienić ustawienie parametru „Audio DRC” z grupy „Audio Settings” na „TV Mode” (strona 50).
- ➔ Zmień ustawienie parametru „Audio ATT” z menu „Audio Settings” na „Off” (strona 49).

Dźwięk HD Audio (Dolby Digital Plus, Dolby TrueHD, DTS-HD High Resolution Audio i DTS-HD Master Audio) nie jest reprodukowany w postaci strumienia bitów.

- ➔ Zmień ustawienie parametru „BD Audio Setting” z menu „Audio Settings” na „Direct” (strona 49).
- ➔ Sprawdź, czy podłączony wzmacniacz (amplituner) wielokanałowy obsługuje poszczególne formaty HD Audio.

Brak reprodukcji dźwięku interaktywnego.

- ➔ Zmień ustawienie parametru „BD Audio Setting” z menu „Audio Settings” na „Mix” (strona 49).

HDMI**Brak obrazu lub dźwięku przy korzystaniu z gniazda HDMI OUT.**

- ➔ Wykonaj następujące czynności: ① Wyłącz odtwarzacz i włącz go na nowo. ② Wyłącz podłączone urządzenie i włącz je na nowo. ③ Odłącz i ponownie podłącz przewód HDMI.
- ➔ Jeśli odtwarzacz jest połączony z telewizorem przez wzmacniacz (amplituner) wielokanałowy, spróbuj podłączyć kabel HDMI bezpośrednio do telewizora. Jeżeli rozwiąże to problem, zapoznaj się z instrukcją obsługi wzmacniacza (amplitunera) wielokanałowego.

Brak obrazu lub zakłócenia w obrazie przy korzystaniu z gniazda HDMI OUT.

- ➔ Gniazdo HDMI OUT jest podłączone do urządzenia DVI niezgodnego z technologią ochrony przed kopiowaniem.
- ➔ Jeśli reprodukcja obrazu odbywa się przez gniazdo HDMI OUT, w rozwiązaniu problemu może pomóc zmiana rozdzielczości sygnału wyjściowego (strona 46).

Przez gniazdo HDMI OUT nie jest reprodukowany dźwięk.

- ➔ Gniazdo HDMI OUT jest podłączone do urządzenia DVI (gniazda DVI nie obsługują sygnału fonii).

Niewłaściwa reprodukcja dźwięku, gdy do połączenia jest wykorzystywane gniazdo HDMI OUT.

- ➔ Urządzenie podłączone do gniazda HDMI OUT nie obsługuje dźwięku w formacie reprodukowanym przez odtwarzacz. Sprawdź ustawienia dźwięku (strona 49).

Kiedy do połączenia jest wykorzystane gniazdo HDMI OUT, automatycznie zmienia się język wyświetlania informacji na ekranie.

- ➔ Kiedy dla parametru „Control for HDMI” wybrane jest ustawienie „On” (strona 54), język wyświetlania zmienia się automatycznie w przypadku zmiany ustawień języka w podłączonym telewizorze itp.

Nie działa funkcja „Control for HDMI” (BRAVIA Sync).

- ➔ Sprawdź, czy przewód zasilający podłączonego urządzenia jest starannie podłączony.
- ➔ Jeśli na wyświetlaczu na płycie czołowej nie pojawia się wskaźnik HDMI, sprawdź połączenie HDMI (strona 15, 20).
- ➔ Sprawdź, czy parametr „Control for HDMI” jest ustawiony na „On” (strona 54).
- ➔ Sprawdź, czy podłączone urządzenie pozwala na użycie funkcji „Control for HDMI”. Szczegółów należy szukać w instrukcji obsługi urządzenia.

- ➔ Sprawdź ustawienia funkcji „Control for HDMI” wybrane w podłączonym urządzeniu. Szczegółów należy szukać w instrukcji obsługi urządzenia.
- ➔ Po zmianie połączenia HDMI wyłącz odtwarzacz i włącz go na nowo.
- ➔ W przypadku wystąpienia przerwy w zasilaniu, zmień ustawienie parametru „Control for HDMI” na „Off”, a następnie ustaw parametr „Control for HDMI” na „On” (strona 54).
- ➔ Szczegółowe informacje o funkcji „Control for HDMI” podano w punkcie „Informacja o funkcjach BRAVIA Theatre Sync (dotyczy tylko połączeń HDMI)” (strona 16).
- ➔ Jeśli odtwarzacz jest podłączony do telewizora za pośrednictwem wzmacniacza (amplitunera) wielokanałowego niezgodnego z funkcją „Control for HDMI”, sterowanie telewizorem z odtwarzacza może się okazać niemożliwe.
- ➔ Jeśli odtwarzacz jest podłączony do telewizora za pośrednictwem wzmacniacza (amplitunera) wielokanałowego, po zmianie połączenia HDMI, odłączeniu i ponownym podłączeniu przewodu zasilającego lub oraz po przerwie w zasilaniu należy spróbować wykonać następujące czynności: ①Wybierz we wzmacniaczu (amplitunerze) wielokanałowym właściwe wejście, tak aby na ekranie pojawił się sygnał z odtwarzacza. ②Zmień ustawienie parametru „Control for HDMI” na „Off”, a następnie ustaw parametr „Control for HDMI” na „On” (strona 54). Zapoznaj się z instrukcją obsługi wzmacniacza (amplitunera) wielokanałowego.

Pamięć zewnętrzna (nośnik lokalny)

Pamięć zewnętrzna nie jest rozpoznawana.

- ➔ Wykonaj następujące czynności: ①Wyłącz odtwarzacz. ②(tylko USM1GH) Dopasuj znak ▼ na gnieździe EXT do znaku ▼ na pamięci zewnętrznej i włóż pamięć zewnętrzną. ③Włącz odtwarzacz. ④Sprawdź, czy pali się wskaźnik EXT na płycie czołowej.

Nie można odtworzyć dodatków ani innych danych znajdujących się na płycie BD-ROM.

- ➔ Wykonaj następujące czynności: ①Wyjmij płytę. ②Wyłącz odtwarzacz. ③Wyjmij i ponownie włóż pamięć zewnętrzną (strona 23). ④Włącz odtwarzacz. ⑤Sprawdź, czy pali się wskaźnik EXT na płycie czołowej. ⑥Włóż płytę BD-ROM z materiałami BONUSVIEW / BD-LIVE.

Na ekranie pojawia się komunikat o niewystarczającej ilości miejsca na nośniku lokalnym.

- ➔ Skasuj z pamięci zewnętrznej niepotrzebne dane (strona 36).

Obsługa

Nie działa pilot.

- ➔ Baterie w pilocie są wyczerpane (strona 26).
- ➔ Pilot znajduje się za daleko od odtwarzacza.
- ➔ Pilot nie jest skierowany w stronę czujnika zdalnego sterowania na odtwarzaczu.

Odtwarzacz nie rozpoznaje podłączonego urządzenia USB.

- ➔ Upewnij się, że urządzenie USB jest starannie podłączone do gniazda USB na płycie czołowej (strona 41).
- ➔ Sprawdź, czy urządzenie USB lub przewód nie są uszkodzone.
- ➔ Sprawdź, czy urządzenie USB jest włączone.
- ➔ Urządzenie USB jest podłączone przez koncentrator USB. Podłącz urządzenie USB bezpośrednio do odtwarzacza.

Nazwa pliku jest wyświetlana niewłaściwie.

- ➔ Odtwarzacz umożliwia wyświetlanie znaków tylko w formatach zgodnych z ISO 8859-1. Znaki w innych formatach mogą być wyświetlane w inny sposób.
- ➔ W zależności od oprogramowania używanego do nagrywania, wprowadzone znaki mogą być wyświetlane w inny sposób.

Odtwarzanie nie zaczyna się od początku płyty.

- ➔ Włączona jest funkcja wznowiania odtwarzania od miejsca zatrzymania (Resume Play) (strona 34).

Nie można użyć pewnych funkcji, takich jak zatrzymywanie czy wyszukiwanie.

- ➔ Niektóre płyty mogą nie pozwalać na użycie części z wymienionych tu funkcji. Zapoznaj się z opisem dostarczonym z płytą.

Nie można zmienić języka ścieżki dźwiękowej / napisów lub kąta.

- ➔ Zamiast przycisków bezpośredniego wyboru na pilocie spróbuj użyć menu płyty BD lub DVD (strona 35).
- ➔ Odtwarzana płyta BD / DVD nie zawiera ścieżki dźwiękowej nagranej w wielu językach, napisów w różnych językach lub scen nagranych pod różnymi kątami.
- ➔ Płyta BD lub DVD uniemożliwia zmianę języka ścieżki dźwiękowej, języka napisów albo kąta.

Szuflada na płytę nie otwiera się, a na wyświetlaczu na płycie czołowej widać komunikat „LOCKED” lub „TLK ON”.

- ➔ Kiedy widać komunikat „LOCKED”, odtwarzacz jest zablokowany. Aby wyłączyć funkcję ochrony przed dziećmi, naciśnij przycisk ► na odtwarzaczu i trzymaj go dotąd, aż na wyświetlaczu na płycie czołowej pojawi się napis „UNLOCK” (strona 10).
- ➔ Kiedy widać komunikat „TLK ON”, skontaktuj się z lokalną autoryzowaną stacją serwisową Sony.

Pomimo naciśnięcia przycisku ▲ nie otwiera się szuflada na płytę i nie można wyjąć płyty.

- ➔ Wykonaj następujące czynności: ① Wyłącz odtwarzacz i odłącz przewód zasilający. ② Z powrotem podłącz przewód zasilający, trzymając wciśnięty przycisk ▲ na odtwarzaczu. ③ Trzymaj wciśnięty przycisk ▲ na odtwarzaczu aż do otwarcia szuflady na płytę. ④ Wyjmij płytę. ⑤ Kiedy na wyświetlaczu na płycie czołowej pojawi się napis „WAIT”, na co najmniej 10 sekund naciśnij przycisk I/⏏ na odtwarzaczu, tak aby odtwarzacz wyłączył się.

Odtwarzacz nie reaguje na naciskanie żadnego przycisku.

- ➔ W odtwarzaczu skropliła się para wodna (strona 3).
- ➔ Na co najmniej 10 sekund naciśnij przycisk I/⏏ na odtwarzaczu, tak aby zgasły wskaźniki na płycie czołowej. Jeśli odtwarzacz nadal nie reaguje na naciskanie jakichkolwiek przycisków, odłącz i z powrotem podłącz przewód zasilający.

Sieć bezprzewodowa

Po wybraniu ustawień zgodnie z opisem z punktu „Wybieranie ustawień sieci bezprzewodowej (Automatic registration (WPS))” nie jest możliwe podłączenie komputera do Internetu.

- ➔ Użycie funkcji Wi-Fi Protected Setup przed wybraniem ustawień routera sieci bezprzewodowej (punktu dostępowego) może spowodować automatyczną zmianę ustawień łączności bezprzewodowej w routerze sieci bezprzewodowej (punkcie dostępowym). W takim przypadku należy sprawdzić ustawienia routera sieci bezprzewodowej (punktu dostępowego) i odpowiednio zmienić ustawienia łączności bezprzewodowej w komputerze. Szczegółów należy szukać w instrukcji obsługi routera sieci bezprzewodowej (punktu dostępowego).

Nie można podłączyć odtwarzacza do routera sieci bezprzewodowej (punktu dostępowego).

- ➔ Sprawdź, czy router sieci bezprzewodowej (punkt dostępowy) jest włączony.
- ➔ W zależności od środowiska pracy (materiału, z którego są wykonane ściany, warunków odbioru fal radiowych i obecności przeszkód między odtwarzaczem a routerem sieci bezprzewodowej (punktem dostępowym), zasięg łączności może się zmniejszyć. Zmniejsz odległość między odtwarzaczem a routerem sieci bezprzewodowej (punktem dostępowym).
- ➔ Łączność może być przerywana przez urządzenia wykorzystujące pasmo częstotliwości 2,4 GHz, takie jak kuchenki mikrofalowe, urządzenia Bluetooth czy cyfrowe urządzenia bezprzewodowe. Umieść odtwarzacz w większej odległości od takich urządzeń lub je wyłącz.

Router sieci bezprzewodowej (punkt dostępowy) nie pojawia się na liście „Access point scan”.

- ➔ Router sieci bezprzewodowej (punkt dostępowy) nie pojawia się, jeśli w jego ustawieniach zostało wybrane ukrywanie identyfikatora SSID. Sprawdź i ręcznie zmień ustawienia routera sieci bezprzewodowej (punktu dostępowego) (strona 55).

Funkcja samoczynnej diagnostyki

Kiedy włączy się funkcja samoczynnej diagnostyki, zapobiegająca niewłaściwej pracy odtwarzacza, na wyświetlaczu na płycie czołowej pojawia się kod błędu lub na całym ekranie widać tylko symbol , bez żadnych komunikatów.

W takich przypadkach zapoznaj się z poniższymi informacjami.















Jeśli na wyświetlaczu na płycie czołowej pojawia się kod błędu

Kod błędu	Sposób postępowania
Exxxx SYS ERR VUP NG	Skontaktuj się z lokalną autoryzowaną stacją serwisową Sony i podaj kod błędu.
FAN ERR	<ul style="list-style-type: none">• Sprawdź, czy nie są zasłonięte otwory wentylacyjne z tyłu odtwarzacza.• Aby zapobiec przegrzewaniu się odtwarzacza, należy zapewnić wokół właściwą cyrkulację powietrza.

Kiedy na całym ekranie pojawia się tylko symbol , bez żadnego komunikatu

Skontaktuj się z lokalną autoryzowaną stacją serwisową Sony.

Płyty, które można odtwarzać

Typ	Logo nośnika	Ikona używana w instrukcji	Cechy
Blu-ray Disc			Płyty BD-ROM i BD-RE / BD-R w trybach BDMV i BDAV, w tym płyty 8 cm (jednowarstwowe) i płyty DL
			Płyty BD-RE / BD-R zawierające utwory MP3 audio* lub obrazy JPEG
DVD VIDEO			Płyty, które można kupić lub wypożyczyć, zawierające filmy itp.
DVD	 		Płyty DVD+RW / DVD+R w trybie +VR oraz DVD-RW / DVD-R w trybach Video i VR, w tym płyty 8 cm (jednowarstwowe) i płyty DVD+R DL / DVD-R DL
DATA DVD	DVD + ReWritable  		Płyty (dyski) DVD-ROM i DVD+RW / DVD+R / DVD-RW / DVD-R zawierające utwory MP3 audio* lub obrazy JPEG
CD			Muzyczne płyty CD lub płyty CD-R / CD-RW nagrane w formacie muzycznej płyty CD
DATA CD	—		Płyty (dyski) CD-ROM / CD-R / CD-RW zawierające utwory MP3 audio* lub obrazy JPEG

* MP3 (MPEG-1 Audio Layer 3) jest standardowym formatem kompresji danych o dźwięku zdefiniowanym przez ISO (Międzynarodową Organizację Normalizacyjną) / MPEG IEC (Międzynarodową Komisję Elektrotechniczną).
Technologia kodowania dźwięku MPEG Layer-3 i patenty wykorzystane na licencji Fraunhofer IIS i Thomson.

Uwagi o zgodności płyt BD-ROM

Ponieważ specyfikacja Blu-ray Disc jest nowa i ulega zmianom, niektóre typy i wersje płyt mogą nie być odtwarzane. Wyjściowy sygnał audio zależy od źródła dźwięku, użytego gniazda wyjściowego i wybranych ustawień dźwięku. Szczegóły podano na stronie 70.

Płyty, których nie można odtworzyć

- BD z kasetką
- DVD-RAM
- DVD HD
- Płyty DivX
- DVD Audio
- PHOTO CD
- Sekcja danych płyt CD-Extra
- VCD / Super VCD
- Warstwa HD płyt Super Audio CD
- Strona z materiałem audio płyt DualDisc
- BD-ROM / DVD VIDEO z innym kodem regionu (strona 68).

Uwaga dotycząca sposobu odtwarzania płyt BD i DVD

Niektóre funkcje odtwarzania płyt BD i DVD mogą być celowo zablokowane przez producentów nagrania. Ponieważ urządzenie odtwarza płyty BD i DVD zgodnie z zamysłem producentów, użycie pewnych funkcji odtwarzania może się okazać niemożliwe. Należy się zapoznać z instrukcją dostarczoną z płytą BD / DVD.

Kod regionu (tylko BD-ROM / DVD VIDEO)

Z tyłu odtwarzacza jest nadrukowany kod regionu. Urządzenie będzie odtwarzało tylko płyty BD-ROM / DVD VIDEO oznaczone identycznym kodem regionu. System ten ma na celu ochronę praw autorskich.

W odtwarzaczu można też odtwarzać płyty DVD VIDEO z oznaczeniem .

Niektóre płyty BD-ROM / DVD VIDEO mogą nie mieć oznaczeń kodu regionu, chociaż ich odtwarzanie podlega ograniczeniu do określonego regionu.

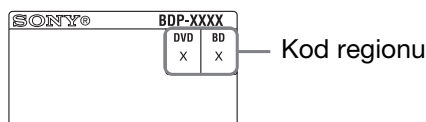

• Uwagi o płytach BD-RE / BD-R, DVD+RW / DVD+R, DVD-RW / DVD-R i CD-RW / CD-R

W odtwarzaczu nie można odtwarzać niektórych płyt BD-RE / BD-R, DVD+RW / DVD+R, DVD-RW / DVD-R i CD-RW / CD-R. Zależy to od jakości nagrania oraz stanu płyty, parametrów urządzenia nagrywającego i oprogramowania.

Nie można odtwarzać nagranych w komputerze płyt BD-R, na których można dokonać kolejnych nagrań.

Nie będą odtwarzane płyty CD i DVD, które nie zostały odpowiednio sfinalizowane. Dalszych informacji należy szukać w instrukcji obsługi urządzenia nagrywającego. Zwracamy uwagę, że niektóre funkcje odtwarzania pewnych płyt DVD+RW / DVD+R nie działają nawet wówczas, gdy płyta jest prawidłowo sfinalizowana. W takim przypadku należy odtwarzać płytę w normalnym trybie.

• Płyty muzyczne zakodowane z użyciem technik ochrony przed kopiowaniem

Urządzenie jest przystosowane do odtwarzania płyt zgodnych ze standardem płyty kompaktowej (CD).

Niektórzy producenci nagrań wprowadzili na rynek płyty muzyczne zakodowane z użyciem technik ochrony przed kopiowaniem. Zwracamy uwagę, że zdarzają się wśród nich płyty niezgodne ze standardem CD. Odtworzenie takich płyt w urządzeniu może się okazać niemożliwe.

• Uwagi o płytach DualDisc

DualDisc to płyta dwustronna, której jedna strona zawiera nagranie DVD, a druga strona nagranie cyfrowego dźwięku.

Zwracamy uwagę, że urządzenie może nie odtwarzać „dźwiękowej” strony płyty DualDisc, ponieważ płyty te są niezgodne ze standardem CD.

• Uwaga o dwuwarstwowych płytach BD / DVD

W momencie przełączenia warstw może wystąpić krótka przerwa w obrazie i dźwięku.

• Uwaga o płytach BD-RE / BD-R 8 cm

W odtwarzaczu nie można odtwarzać niektórych płyt BD-RE / BD-R o średnicy 8 cm.

• Uwaga o płytach BD-RE / BD-R

Odtwarzacz jest zgodny z płytami BD-RE w wersji 2.1 i z płytami BD-R w wersji 1.1, 1.2 i 1.3, w tym z płytami BD-R opartymi na pigmentcie organicznym (typu LTH).

• Uwaga o płytach DTS 5.1 MUSIC DISC

Odtwarzacz pozwala na odtwarzanie płyt DTS 5.1 MUSIC DISC.

Informacja o odtwarzaniu płyt nagranych w formacie AVCHD

Odtwarzacz pozwala na odtwarzanie płyt w formacie AVCHD.



◆ Co to jest format AVCHD?

AVCHD to format wykorzystywany w cyfrowych kamerach wideo wysokiej rozdzielczości do zapisu sygnału SD (o standardowej rozdzielczości) lub HD (o wysokiej rozdzielczości) zgodnego ze specyfikacją 1080i^{*1} lub 720p^{*2}. Dzięki efektywnej technologii kompresji i kodowania danych, umożliwia on nagrywanie na płytach DVD. Obraz jest poddawany kompresji do formatu MPEG-4 AVC/H.264, natomiast zapis dźwięku odbywa się w formacie Dolby Digital lub Linear PCM. Format MPEG-4 AVC/H.264 umożliwia bardziej efektywną kompresję obrazu niż standardowe rozwiązania. Pozwala na zapis na płycie DVD sygnału wideo o wysokiej rozdzielczości (HD) z kamery cyfrowej, w taki sam sposób jak przy zapisie standardowego sygnału telewizyjnego (SD).

*1 Specyfikacja obrazu o wysokiej rozdzielczości złożonego z 1080 efektywnie analizowanych linii wyświetlanych z przeplotem.

*2 Specyfikacja obrazu o wysokiej rozdzielczości złożonego z 720 efektywnie analizowanych linii wyświetlanych kolejnoliniowo.



- Niektórych płyt AVCHD nie można odtworzyć ze względu na stan nagrania.
- Nie będą też odtwarzane płyty w formacie AVCHD, które nie zostały odpowiednio sfinalizowane.

Rozdzielczość wyjściowego sygnału wideo

Wyjściowa rozdzielczość zależy od ustawienia parametru „Output Video Format” z grupy ustawień „Video Settings” (strona 46).

Ustawienie rozdzielczości	Kiedy parametr „Output Video Format” jest ustawiony na „HDMI”			Kiedy parametr „Output Video Format” jest ustawiony na „Component Video”		
	Gniazdo LINE OUT VIDEO / S VIDEO	Gniazda COMPONENT VIDEO	Gniazdo HDMI OUT	Gniazdo LINE OUT VIDEO / S VIDEO	Gniazda COMPONENT VIDEO	Gniazdo HDMI OUT
480i/576i	480i/576i	480i/576i	480i/576i	480i/576i	480i/576i	480i/576i
480p/576p	480i/576i	480i/576i	480p/576p	480i/576i	480p/576p	480p/576p
720p	480i/576i	480i/576i	720p	480i/576i	720p*	720p*
1080i	480i/576i	480i/576i	1080i	480i/576i	1080i*	1080i*
1080p	brak obrazu	brak obrazu	1080p	niedostępne	niedostępne	niedostępne

* Chronione materiały z płyt DVD są reprodukowane w rozdzielczości 480p / 576p. Chronione materiały z płyt BD są reprodukowane w rozdzielczości 576p.

◆ Kiedy parametr „Output Video Format” jest ustawiony na „Video or S Video”

Przez gniazda LINE OUT VIDEO / S VIDEO lub COMPONENT VIDEO reprodukowane są sygnały wideo 480i/576i, a przez gniazdo HDMI OUT – sygnały wideo 480p/576p.

Ustawienia wyjściowych sygnałów audio i odtwarzacza

Wyjściowy sygnał audio zależy od źródła dźwięku, użytego gniazda wyjściowego i używanego wzmacniacza (amplitunera) wielokanałowego. Aby uzyskać żądany dźwięk, należy sprawdzić w poniższej tabeli formaty dźwięku obsługiwane przez wzmacniacz (amplituner) wielokanałowy, sposób podłączenia wzmacniacza (amplitunera) i konfigurację połączeń.

Żądany dźwięk		Połączenia i ustawienia			
Płyta / źródło	Wyjściowy sygnał audio	Format dźwięku obsługiwany przez wzmacniacz (amplituner) wielokanałowy	Gniazdo audio odtwarzacza*1	Konfiguracja połączeń audio	
BD	HD Audio*2	HD Audio*3	HD Audio*2	HDMI OUT	Ⓐ
		Maksymalnie 7.1 kan. LPCM*3	Wielokanałowy LPCM		
		Dolby Digital/DTS	Dolby Digital/DTS		
		Dolby Digital/DTS*4	Dolby Digital/DTS	DIGITAL OUT	
	Dolby Digital/DTS	Dolby Digital/DTS	Dolby Digital/DTS	HDMI OUT	Ⓐ
				DIGITAL OUT	Ⓒ
		Maksymalnie 7.1 kan. LPCM	Wielokanałowy LPCM	HDMI OUT	Ⓐ
	7.1 kan. LPCM/ 5.1 kan. LPCM	7.1 kan. LPCM/ 5.1 kan. LPCM	Wielokanałowy LPCM	HDMI OUT	Ⓑ
2 kan. LPCM		2 kan. LPCM	DIGITAL OUT	Ⓒ	
DVD	Dolby Digital/DTS	Dolby Digital/DTS	HDMI OUT	Ⓑ	
			DIGITAL OUT	Ⓒ	

Tabela konfiguracji połączeń audio

Konfiguracja	Audio Output Priority*5 (strona 49)	Audio (HDMI)*6 (strona 49)	BD Audio Setting (strona 49)	DTS*6 (strona 50)	Dolby Digital*6 (strona 49)
Ⓐ Ⓑ	HDMI	Auto	Ⓐ Direct Ⓑ Mix lub Direct	—	—
Ⓒ	Coaxial/Optical	—	—	DTS	Dolby Digital

*1 Jeśli do połączenia używane są gniazda LINE OUT (R-AUDIO-L), reprodukowany jest dźwięk 2-kanałowy.

*2 Dźwięk HD Audio obejmuje formaty Dolby TrueHD, Dolby Digital Plus, DTS-HD Master Audio i DTS-HD High Resolution Audio.

*3 W przypadku formatów Dolby TrueHD i DTS-HD Master Audio, ustawienie parametru „HDMI Resolution” z grupy „Output Video Format” w menu „Video Settings” powinno być inne niż „480i/576i” i „480p/576p” (strona 46).

*4 Główne / dodatkowe sygnały audio zawierające 2 lub mniej kanałów są reprodukowane jako 2-kanałowy sygnał LPCM.

*5 Reprodukacja 2-kanałowego dźwięku LPCM odbywa się przez gniazda wyjściowe inne niż priorytetowe.

*6 W następujących przypadkach reprodukowany jest dwukanałowy dźwięk LPCM:
– kiedy parametr „Audio (HDMI)” z menu „Audio Settings” jest ustawiony na „2ch PCM”,
– kiedy parametr „Dolby Digital” / „DTS” z menu „Audio Settings” jest ustawiony na „Downmix PCM”,
– podczas odtwarzania płyty DVD zawierającej dźwięk MPEG Audio.

Informacja o zabezpieczeniach sieci bezprzewodowych

Ze względu na to, że łączność w sieci bezprzewodowej jest oparta na falach radiowych, sygnał bezprzewodowy może być podsłuchiwany. Dla ochrony łączności bezprzewodowej odtwarzacz pozwala na wykorzystanie różnych zabezpieczeń. Należy prawidłowo skonfigurować zabezpieczenia, zgodnie ze środowiskiem sieciowym.

◆ Brak zabezpieczeń

Łatwość wybierania ustawień wiąże się z możliwością przechwycenia przesyłanych danych bez użycia żadnych zaawansowanych narzędzi, jak również z możliwością wykorzystania sieci przez osoby nieuprawnione. Należy wziąć pod uwagę ryzyko nieuprawnionego dostępu lub przechwycenia danych.

◆ WEP

Technologia WEP zapewnia ochronę przesyłanych danych i zapobiega przechwytywaniu danych i wykorzystaniu sieci przez osoby trzecie. WEP jest historyczną technologią, pozwalającą na podłączanie starszych urządzeń, które nie obsługują technologii TKIP/AES.

◆ WPA-PSK (TKIP)

Technologia zabezpieczeń TKIP została stworzona w celu wyeliminowania niedostatków technologii WEP. Zapewnia wyższy niż WEP poziom bezpieczeństwa.

◆ WPA-PSK (AES), WPA2-PSK (AES)

AES to zaawansowana technologia zabezpieczeń, różniąca się od technologii WEP i TKIP. Zapewnia poziom bezpieczeństwa wyższy niż WEP i TKIP.

Dane techniczne

System

Laser: Laser półprzewodnikowy

Wejścia i wyjścia

(Nazwa gniazda:

Typ gniazda / poziom wyjściowy / impedancja obciążenia)

LINE OUT R-AUDIO-L:

Cinch / 2 V wart. skut. / 10 kiloomów

DIGITAL OUT (OPTICAL):

Optyczne gniazdo wyjściowe / -18 dBm (długość fali 660 nm)

DIGITAL OUT (COAXIAL):

Cinch / 0,5 Vp-p / 75 omów

HDMI OUT:

Standardowe złącze HDMI (19-stykowe)

COMPONENT VIDEO OUT

(Y, P_B/C_B, P_R/C_R):

Cinch / Y: 1,0 Vp-p /

P_B/C_B, P_R/C_R: 0,7 Vp-p / 75 omów

LINE OUT VIDEO:

Cinch / 1,0 Vp-p / 75 omów

LINE OUT S VIDEO:

4-stykowe mini DIN /

Y: 1,0 Vp-p, C: 0,3 Vp-p / 75 omów

LAN (100):

Złącze 100BASE-TX

EXT:

Gniazdo pamięci zewnętrznej (do podłączenia pamięci zewnętrznej)

Wyjściowe napięcie stałe: 5 V, maks. 500 mA

USB:

Gniazdo USB typu A (do podłączenia cyfrowego aparatu fotograficznego i pamięci USB)

Sieć bezprzewodowa

Standard sieci bezprzewodowej

IEEE802.11a/b/g

IEEE802.11n draft 2.0

Pasmo częstotliwości:

Pasmo 2,4 GHz: kanały 1 – 13

Pasmo 5 GHz: kanały 36 – 64, 100 – 140

Modulacja:

Modem DS-SS i modem OFDM

Dane ogólne

Zasilanie:

Napięcie przemiennie 220 – 240 V, 50/
60 Hz

Pobór mocy:

28 W

Wymiary (w przybliżeniu):

430 × 216 × 70 mm

(szer. × wys. × gł.)

razem z wystającymi elementami

Waga (w przybliżeniu):

2,4 kg

Zakres temperatur przy pracy:

5 do 35 °C

Zakres wilgotności przy pracy:

25 do 80%

Dostarczane wyposażenie

Patrz strona 13.

Konstrukcja i dane techniczne mogą ulec zmianie.

Lista kodów języków

Szczegóły podano na stronie 51.

Kod	Język	Kod	Język	Kod	Język	Kod	Język
1027	Afar (aar/aa)	1194	Galisyjski (glg/gl)	1350	Malajalam (mal/ml)	1507	Samoański (smo/sm)
1028	Abchaski (abk/ab)	1196	Guarani (grn/gn)	1352	Mongolski (mon/mn)	1508	Szona (sna/sn)
1032	Afrykanerski (afr/af)	1203	Gudżaracki (guj/gu)	1353	Mołdawski (mol/mo)	1509	Somalijski (som/so)
1039	Amharski (amh/am)	1209	Hausa (hau/ha)	1356	Maratyjski (mar/mr)	1511	Albański (sqi/sq)
1044	Arabski (ara/ar)	1217	Hindi (hin/hi)	1357	Malajski (msa/ms)	1512	Serbski (srp/sr)
1045	Assamski (asm/as)	1226	Chorwacki (hrv/hr)	1358	Maltański (mlt/mt)	1513	Siswati (ssw/ss)
1051	Ajmarski (aym/ay)	1229	Węgierski (hun/hu)	1363	Birmański (mya/my)	1514	Soto południowy (sot/st)
1052	Azerski (aze/az)	1233	Armeński (hye/hy)	1365	Naurański (nau/na)	1515	Sundajski (sun/su)
1053	Baszkirski (bak/ba)	1235	Interlingua (ina/ia)	1369	Nepalski (nep/ne)	1516	Szwedzki (swe/sv)
1057	Białoruski (bel/be)	1239	Interlingue (ile/ie)	1376	Holenderski (nld/nl)	1517	Suahili (swa/sw)
1059	Bułgarski (bul/bg)	1245	Inupiak (ipk/ik)	1379	Norweski (nor/no)	1521	Tamiński (tam/ta)
1060	Biharski (bih/bh)	1248	Indonezyjski (ind/id)	1393	Langwedocki (oci/oc)	1525	Telugu (tel/te)
1061	Bislama (bis/bi)	1253	Islandzki (isl/is)	1403	(Afan) Oromo (orm/om)	1527	Tadżycki (tgk/tg)
1066	Bengalski (ben/bn)	1254	Włoski (ita/it)	1408	Orija (ori/or)	1528	Tajski (tha/th)
1067	Tybetański (bod/bo)	1257	Hebrajski (heb/he)	1417	Pendżabski (pan/pa)	1529	Tigre (tir/ti)
1070	Bretoński (bre/br)	1261	Japoński (jpn/ja)	1428	Polski (pol/pl)	1531	Turkmeński (tuk/tk)
1079	Kataloński (cat/ca)	1269	Jidysz (yid/yi)	1435	Pasztu (pus/ps)	1532	Tagalski (tgl/tl)
1093	Korsykański (cos/co)	1283	Jawajski (jav/jv)	1436	Portugalski (por/pt)	1534	Tswana (tsn/tn)
1097	Czeski (ces/cs)	1287	Gruziński (kat/ka)	1463	Keczua (que/qu)	1535	Tonga (ton/to)
1103	Walijski (cym/cy)	1297	Kazachski (kaz/kk)	1481	Retoromański (roh/rm)	1538	Turecki (tur/tr)
1105	Duński (dan/da)	1298	Grenlandzki; Kalaallisut (kal/kl)	1482	Kirundi (run/rn)	1539	Tsonga (tso/ts)
1109	Niemiecki (deu/de)	1299	Kambodżański (khm/km)	1483	Rumuński (ron/ro)	1540	Tatarski (tat/tt)
1130	Bhutański (dzo/dz)	1300	Kannara (kan/kn)	1489	Rosyjski (rus/ru)	1543	Twi (twi/tw)
1142	Grecki (ell/el)	1301	Koreański (kor/ko)	1491	Kinyarwanda (kin/rw)	1557	Ukraiński (ukr/uk)
1144	Angielski (eng/en)	1305	Kaszmirski (kas/ks)	1495	Sanskryt (san/sa)	1564	Urdu (urd/ur)
1145	Esperanto (epo/eo)	1307	Kurdyjski (kur/ku)	1498	Sindhi (snd/sd)	1572	Uzbecki (uzb/uz)
1149	Hiszpański (spa/es)	1311	Kirgiski (kir/ky)	1501	Sangho; Sango (sag/sg)	1581	Wietnamski (vie/vi)
1150	Estoński (est/et)	1313	Łaciński (lat/la)	1502	Serbsko-chorwacki (scr/hr)	1587	Wolapik (vol/vo)
1151	Baskijski (eus/eu)	1326	Lingala (lin/ln)	1503	Syngaleski (sin/si)	1613	Wolof (wol/wo)
1157	Perski (fas/fa)	1327	Laotański; Lao (lao/lo)	1505	Słowacki (slk/sk)	1632	Khosa (xho/xh)
1165	Fiński (fin/fi)	1332	Litewski (lit/lt)	1506	Słoweński (slv/sl)	1665	Joruba (yor/yo)
1166	Fidżi (fij/fj)	1334	Łotewski (lav/lv)			1684	Chiński (zho/zh)
1171	Farerski (fao/fo)	1345	Malgaski (mlg/mg)			1697	Zuluski (zul/zu)
1174	Francuski (fra/fr)	1347	Maoryjski (mri/mi)			1703	Nieokreślony
1181	Fryzyjski (fry/fy)	1349	Macedoński (mkd/mk)				
1183	Irlandzki (gle/ga)						
1186	Szkocki celtycki (gla/gd)						

Informacje dodatkowe

Blokada rodzicielska / Kod regionu

Szczegóły podano na stronie 52.

Numer, obszar (kod)

2044, Argentyna (ar)	2200, Grecja (gr)	2379, Norwegia (no)
2047, Australia (au)	2219, Hongkong (hk)	2427, Pakistan (pk)
2046, Austria (at)	2248, Indie (in)	2424, Filipiny (ph)
2057, Belgia (be)	2238, Indonezja (id)	2428, Polska (pl)
2070, Brazylia (br)	2239, Irlandia (ie)	2436, Portugalia (pt)
2079, Kanada (ca)	2254, Włochy (it)	2489, Rosja (ru)
2090, Chile (cl)	2276, Japonia (jp)	2501, Singapur (sg)
2092, Chiny (cn)	2304, Korea (kr)	2149, Hiszpania (es)
2093, Kolumbia (co)	2333, Luksemburg (lu)	2499, Szwecja (se)
2115, Dania (dk)	2363, Malezja (my)	2086, Szwajcaria (ch)
2165, Finlandia (fi)	2362, Meksyk (mx)	2543, Tajwan (tw)
2174, Francja (fr)	2376, Holandia (nl)	2528, Tajlandia (th)
2109, Niemcy (de)	2390, Nowa Zelandia (nz)	2184, Wielka Brytania (gb)

Warunki użytkowania i umowa licencji dla użytkownika

Odtwarzacz Sony Blu-ray Disc („Produkt”) i związane z nim oprogramowanie („Oprogramowanie”) są dostarczane i utrzymywane przez Sony Corporation i Jego podmioty zależne („Sony”). Sony dostarcza także i utrzymuje powiązany serwis („Serwis”), obejmujący wszelkie podstrony dostępne za pośrednictwem strony głównej Serwisu w Internecie („Witryna”). Oprogramowanie obejmuje oprogramowanie zawarte w Produkcie; zapisane na dowolnym nośniku, dostarczone w zestawie z Produktem lub w inny sposób dostarczone przez Sony; pobrane z Witryny lub w inny sposób udostępnione lub dostarczone przez Sony; każdy taki nośnik i każdą dokumentację drukowaną, „on-line” lub elektroniczną związaną z Produktem i wszystkimi jego aktualizacjami i nowymi wersjami.

UZYSKIWANIE DOSTĘPU, PRZEGLĄDANIE LUB UŻYTKOWANIE SERWISU, PRODUKTU, OPROGRAMOWANIA I / LUB WITRYNY OZNACZA AKCEPTACJĘ, BEZ OGRANICZEŃ ANI ZASTRZEŻEŃ, ZAWARTYCH TU WARUNKÓW, POLITYKI OCHRONY PRYWATNOŚCI SONY ZAMIESZCZONEJ NA WITRYNIE ORAZ WSZELKICH DODATKOWYCH WARUNKÓW UŻYTKOWANIA ZAMIESZCZONYCH W DOWOLNEJ CZĘŚCI USŁUGI I WITRYNY (ŁĄCZNIE „UMOWA”). W PRZYPADKU NIEWYRAŻANIA ZGODY NA WARUNKI NINIEJSZEJ UMOWY, SONY NIE UDZIELA OGRANICZONYCH PRAW, O KTÓRYCH MOGA W NINIEJSZYM DOKUMENCIE, I NIE ZEZWALA NA UŻYCIĘ SERWISU, PRODUKTU, OPROGRAMOWANIA I / LUB WITRYNY.

1. Własność

Oprogramowanie i wszystkie materiały w Serwisie i / lub Witrynie, w tym między innymi obrazy, oprogramowanie i tekst („Treść”) są chronione przepisami o ochronie praw autorskich i umowami międzynarodowymi. Oprogramowania, Serwisu, Produktu, Treści i Witryny nie można wykorzystywać inaczej niż w sposób określony w niniejszym dokumencie. Serwis lub Witryna mogą zawierać logo firm, znaki usługowe i znaki handlowe. Ich udostępnienie w Serwisie i / lub Witrynie nie oznacza udzielenia przez Sony jakiegokolwiek licencji na korzystanie z tych logo firm, znaków usługowych i znaków handlowych. Wszelkie nieuprawnione użycie Serwisu, Witryny, Treści lub Oprogramowania można naruszać przepisy o ochronie praw autorskich, znakach handlowych, prywatności i reklamie, jak również prawo cywilne i karne. Wszelkie tytuły i prawa autorskie do Oprogramowania lub materiałów w Serwisie / Witrynie i wszelkich kopii Oprogramowania oraz w nich zawarte są własnością Sony, jego licencjodawców lub dostawców. Wszelkie prawa, które nie są wyraźnie przyznane niniejszą Umową, są zastrzeżone dla Sony, jego licencjodawców i dostawców.

2. Prawa użytkownika i ograniczona licencja

Serwis, Witryna, Oprogramowanie, Treść i Produkt są przeznaczone tylko do użytku osobistego. Użytkownik ponosi odpowiedzialność za wszystkie swoje działania wymienione poniżej, w tym pełną odpowiedzialność prawną wynikającą z użytkowania Serwisu przez użytkownika lub inne osoby, które użytkują Serwis za pośrednictwem Produktu użytkownika. Użytkowanie Serwisu, Witryny, Oprogramowania, Treści i Produktu jest dozwolone tylko w celach zgodnych z prawem. Zabrania się rozpowszechniania, wymiany, modyfikowania, sprzedaży lub przesyłania czegokolwiek, co można skopiować z Serwisu lub Witryny, w tym między innymi wszelkich tekstów, obrazów, dźwięków i filmów, w dowolnych celach handlowych, komercyjnych lub publicznych. Użytkownikom, którzy spełniają warunki określone w niniejszej Umowie, Sony udziela niewyłącznego, nieprzenaszalnego, ograniczonego

prawa do uzyskiwania dostępu, wyświetlania i użytkowania Serwisu, Witryny i Oprogramowania na warunkach określonych w niniejszej Umowie. Użytkownik zgadza się w żaden sposób nie przerywać / nie zakłócać ani nie podejmować prób przerwania / zakłócenia działania niniejszego Serwisu, Witryny lub Oprogramowania.

3. Automatyczna aktualizacja

Oprogramowanie obejmuje funkcję umożliwiającą jego automatyczną aktualizację, gdy Produkt jest podłączony do serwera należącego do Sony lub do strony trzeciej wyznaczonej przez Sony. Jeżeli użytkownik wyraża zamiar niekorzystania z tej funkcji automatycznej aktualizacji lub gdy wybrane jest ustawienie pytania o chęć wykonania automatycznej aktualizacji, a użytkownik odmawia wykonania aktualizacji, domniemuje się, że użytkownik wyraża zgodę na to, aby w Oprogramowaniu nie były wprowadzane poprawki funkcji bezpieczeństwa, korekty błędów, inne aktualizacje funkcjonalne ani wszelkie inne zmiany oferowane przez Sony w ramach takich aktualizacji, co może wpływać na użytkowanie Oprogramowania w chwili obecnej i w przyszłości.

Kiedy jest włączona funkcja automatycznej aktualizacji opisana w poprzednim akapicie, domniemuje się zgodę użytkownika na (a) automatyczne aktualizowanie Oprogramowania w miarę potrzeb w celu poprawy funkcji bezpieczeństwa, korekty błędów, poprawy funkcjonalności aktualizacji lub w innych celach oraz (b) możliwość połączenia tych aktualizacji Oprogramowania z powiększaniem, zmienianiem lub usuwaniem funkcjonalności Oprogramowania.

4. Dodatkowe postanowienia dotyczące Oprogramowania Produktu

Oprogramowania można używać wyłącznie w połączeniu z Produktem, który towarzyszył Oprogramowaniu. Oprogramowanie jest licencjonowane, a nie sprzedawane. Poza warunkami zamieszczonymi w innych częściach niniejszej Umowy, Oprogramowanie podlega następującym warunkom:

Korzystanie z Oprogramowania Oprogramowanie można wykorzystywać wyłącznie do użytku osobistego i w połączeniu z Produktem.

Ograniczenie odtwarzania kodu źródłowego, dekompilacji i dezasemblacji Zabrania się wprowadzania zmian w całości lub w części Oprogramowania, odtwarzania jego kodu źródłowego, dekompilacji i dezasemblacji.

Rozdzielanie składników Oprogramowanie jest licencjonowane jako jeden produkt. Jego składniki nie mogą być rozdzielane w celu wykorzystania w więcej niż jednym urządzeniu, chyba że Sony wyraźnie na to zezwoli.

Pliki z danymi Oprogramowanie może automatycznie tworzyć pliki z danymi wykorzystywane przez Oprogramowanie.

Wszelkie takie pliki z danymi będą uważane za część Oprogramowania.

Wynajem Zabrania się wypożyczenia lub dzierżawy Oprogramowania.

Przekazanie Oprogramowania Użytkownik może na stałe przekazać wszystkie swoje prawa wynikające z niniejszej Umowy tylko w ramach sprzedaży lub przekazania Oprogramowania towarzyszących sprzedaży lub przekazaniu Produktu użytkownika, pod warunkiem że użytkownik nie zachowa żadnych kopii, przekaże Oprogramowanie w całości (łącznie ze wszystkimi kopiami, składnikami, nośnikami i materiałami drukowanymi, wszystkimi wersjami i wszelkimi nowszymi wersjami Oprogramowania i niniejszej Umowy), a odbiorca wyrazi zgodę na warunki niniejszej Umowy. Oprogramowanie zależne Oprogramowanie, usługi sieciowe i produkty inne niż Oprogramowanie, od których zależy działanie Oprogramowania, mogą zostać wycofane lub zawieszane według uznania ich dostawców (dostawców oprogramowania, dostawców usług lub Sony).

Działanie w warunkach podwyższonego ryzyka Oprogramowanie nie jest odporne na błędy i nie jest projektowane, produkowane ani pomyślane do użytku lub odsprzedaży jako sprzęt sterujący działający w trybie on-line w niebezpiecznych środowiskach, które wymagają odporności na awarie, takich jak obiekty nuklearne, systemy nawigacji lub łączności dla lotnictwa, systemy kontroli lotów, urządzenia bezpośrednio podtrzymujące życie lub systemy obronne,

w których awaria Oprogramowania mogłaby spowodować śmierć, obrażenia ciała lub duże zniszczenia materialne lub w środowisku naturalnym („Działanie w warunkach podwyższonego ryzyka”). Sony i jego dostawcy wyraźnie wykluczają jakąkolwiek jawną lub dorozumianą gwarancję przydatności do Działania w warunkach podwyższonego ryzyka.

Powszechna Licencja Publiczna GNU, Mniejsza Powszechna Licencja Publiczna i inne licencje. Niezależnie od postanowień niniejszej Umowy, niektóre części Oprogramowania podlegające warunkom Mniejszej Powszechnej Licencji Publicznej GNU w wersji 2.1 (LGPL), Powszechnej Licencji Publicznej GNU w wersji 2 (GPL) i innych licencji na otwarty kod źródłowy („Licencje na wolne oprogramowanie”), których kopie są załączone i włączone do niniejszego dokumentu. Dla takich części Oprogramowania, w zakresie, w jakim występuje konflikt między niniejszą Umową a Licencjami na wolne oprogramowanie, obowiązują postanowienia Licencji na wolne oprogramowanie.

Dostępność pewnych kodów źródłowych Sony udostępni kod źródłowy pewnych części OPROGRAMOWANIA za pośrednictwem LICENCJI GPL / LGPL. Dostęp do takich kodów źródłowych i instrukcje dotyczące ich uzyskania jest możliwy za pośrednictwem witryny <http://www.sony.com/linux>.

5. Zmiany w Serwisie

Sony zastrzega sobie prawo do zawieszenia w dowolnym momencie, według własnego uznania, jednej, niektórych lub wszystkich cech Serwisu. Sony może okresowo, według własnego uznania i bez powiadomienia zmieniać, dodawać lub usuwać cechy i funkcje, wprowadzać nowe wersje lub modyfikacje Serwisu, Witryny i / lub Oprogramowania. Użytkownik może, zależnie od uznania Sony, otrzymywać wiadomości dotyczące takich zmian i nowych cech / funkcji. Dowolny nowy tekst, treść, plik, dane, produkt, usługi, informacja, oprogramowanie, narzędzie programowane lub inna cecha dostarczona przez Sony (za pośrednictwem sieci, dysku CD-ROM lub innych środków) (w tym między innymi dowolna aktualizacja Oprogramowania dostarczona automatycznie użytkownikowi zgodnie z Rozdziałem 3 niniejszej Umowy) będzie podlegać niniejszej Umowie; z zastrzeżeniem, że jeśli użytkownik otrzyma oddzielne warunki dotyczące takiej cechy, warunki takie będą miały priorytet w stosunku do niniejszej Umowy.

6. Poufność

Użytkownik zobowiązuje się do zachowania poufności wszelkich informacji dotyczących Produktu i Dokumentacji, które są przekazywane na mocy niniejszej Umowy, a nie są znane publicznie. Użytkownik zgadza się nie ujawniać takich informacji żadnej stronie trzeciej bez wcześniejszej zgody na piśmie.

7. Ograniczenia eksportowe

Użytkownik zgadza się nie eksportować znikąd dostarczonego mu Oprogramowania z wyjątkiem przypadku zachowania zgodności ze wszystkimi przepisami eksportowymi oraz uzyskania wszystkich wymaganych zezwoleń i zgód.

8. Uprawnienie Sony do zakończenia lub zmiany warunków niniejszej Umowy

Sony może w dowolnym momencie, bez wcześniejszego powiadomienia, dodać, zmienić lub usunąć dowolną część, postanowienie lub warunek niniejszej Umowy. Wszelkie zmiany niniejszej Umowy lub dowolnych warunków opublikowane w Serwisie i / lub Witrynie zaczynają obowiązywać od momentu publikacji. Użytkowanie Serwisu, Produktu, Oprogramowania i / lub Witryny po opublikowaniu takich zmian oznacza wyrażenie przez użytkownika zgody na te zmiany. SONY MOŻE CZASOWO LUB NA STAŁE, W DOWOLNYM MOMENCIE, BEZ POWIADOMIENIA I BEZ PONOSZENIA ODPOWIEDZIALNOŚCI DODAWAĆ, ZMIENIAĆ, WYCOFYWAĆ, USUWAĆ LUB ZAWIESZAĆ WSZELKIE INNE TREŚCI ZAMIESZCZONE W SERWISIE I / LUB WITRYNIE, W TYM CECHY I DANE TECHNICZNE PRODUKTÓW OPISANYCH LUB PRZEDSTAWIONYCH W SERWISIE I / LUB WITRYNIE. BEZ USZCZERBKU DLA WSZELKICH INNYCH PRAW,

SONY MOŻE ZAWIESIĆ LUB ROZWIĄZAĆ NINIEJSZĄ UMOWĄ W TRYBIE NATYCHMIASTOWYM, ZA POWIADOMIENIEM, GDY UŻYTKOWNIK NIE WYPEŁNIA JEJ WARUNKÓW. Po rozwiązaniu, użytkownik jest zobowiązany do zniszczenia Oprogramowania w ciągu czternastu (14) dni od daty takiego rozwiązania, a na żądanie Sony dostarczyć Sony poświadczenie takiego zniszczenia. Sony może wykorzystywać wszelkie środki prawne i techniczne w celu zapobieżenia naruszeniu niniejszej Umowy i dla zapewnienia przestrzegania jej zapisów, w tym między innymi natychmiastowe zablokowanie dostępu do Serwisu użytkownikom, którzy w mniemaniu Sony naruszają niniejszą Umowę.

9. Ochrona cywilnoprawna

Użytkownik zgadza się przejąć odpowiedzialność, wnieść sprzeciw wobec jakiegokolwiek powództwa i nie występować z powództwem wobec Sony, wszystkich jego przedstawicieli, dyrektorów, pracowników, dostawców informacji, licencjobiorców i licencjodawców, podmiotów zależnych, dostawców treści, kadry kierowniczej i organizacji macierzystej (łącznie „Strony podlegające ochronie cywilnoprawnej”) w przypadku wszelkich ciężarów i kosztów (w tym między innymi honorariów adwokatów) ponoszonych przez Strony podlegające ochronie cywilnoprawnej w związku z jakimkolwiek roszczeniem wynikającym z (i) dowolnego naruszenia bądź domniemanego naruszenia przez użytkownika niniejszej Umowy w dowolny sposób, (ii) dowolnej informacji przekazanej Sony, (iii) dowolnego naruszenia bądź domniemanego naruszenia przez użytkownika praw strony trzeciej lub (iv) dowolnej szkody wyrządzonej w Serwisie przez użytkownika lub takiej szkody, o której wyrządzenie użytkownik jest podejrzewany. Użytkownik będzie współpracował w maksymalnym należyтым zakresie w ochronie Stron podlegających ochronie cywilnoprawnej przed wszelkimi roszczeniami. Sony i / lub Strony podlegające ochronie cywilnoprawnej zastrzegają sobie prawo do podjęcia na własny koszt wyłącznej obrony i przejęcia kontroli nad wszelkimi sprawami, które w przeciwnym razie podlegałyby ochronie przez użytkownika. Użytkownik nie będzie w żadnym przypadku dokonywał wiążących ustaleń w żadnych sprawach bez pisemnej zgody Sony i / lub Stron podlegających ochronie cywilnoprawnej.

10. WYŁĄCZANIE GWARANCJI I SZKÓD; OGRANICZENIE ODPOWIEDZIALNOŚCI

UŻYTKOWNIK ROZUMIE, ŻE DO KORZYSTANIA Z PRODUKTU I SERWISU POTRZEBNY JEST DOSTĘP DO INTERNETU, ZA KTÓRY WYŁĄCZNA ODPOWIEDZIALNOŚĆ PONOSI UŻYTKOWNIK. DZIAŁANIE PRODUKTU I / LUB SERWISU MOŻE BYĆ OGRANICZONE ZE WZGLĘDU NA MOŻLIWOŚCI LUB OGRANICZENIA TECHNICZNE DOSTĘPU DO INTERNETU, JAKIM DYSPONUJE UŻYTKOWNIK.

UŻYTKOWNIK KORZYSTA Z OPROGRAMOWANIA, SERWISU, PRODUKTU, TREŚCI I / LUB WITRYNY NA WŁASNE RYZYKO. OPROGRAMOWANIE, SERWIS, TREŚĆ I WITRYNA SĄ DOSTARCZANE „TAKIE, JAKIE SĄ” I W MAKSYMALNYM ZAKRESIE, W JAKIM ZEWAŁA NA TO PRAWO, SONY NIE UDZIELA JAKICHKOLWIEK GWARANCJI NA (1) DOKŁADNOŚĆ, MOŻLIWOŚĆ SPRZEDAŻY, PRZYDATNOŚĆ DO OKREŚLONEGO CELU LUB BRAK NARUSZEŃ ZWIĄZANYCH Z SERWISEM, WITRYNĄ I / LUB OPROGRAMOWANIEM; (2) TO, ŻE DOSTĘPNE SERWER(Y) TWORZĄCE SERWIS, OPROGRAMOWANIE I / LUB WITRYNĘ JEST WOLNE OD WIRUSÓW LUB INNYCH SKŁADNIKÓW, KTÓRE MOGĄ ZAINFEKOWAĆ, USZKODZIĆ LUB ZNISZCZYĆ KOMPUTER, TELEWIZOR, INNE URZĄDZENIE LUB DOWOLNE INNE MIENIE. PONADTO SONY NIE UDZIELA ŻADNYCH GWARANCJI DOTYCZĄCYCH UŻYTKOWANIA LUB WYNIKÓW UŻYTKOWANIA OPROGRAMOWANIA, SERWISU I / LUB WITRYNY POD WZGLĘDEM PRAWDIWOŚCI, DOKŁADNOŚCI, NIEZAWODNOŚCI LUB INNYM. ŻADNE USTNE BĄDŹ PISEMNE INFORMACJE LUB WSKAZÓWKI

PRZEKAZANE PRZEZ SONY LUB UPOWAŻNIONEGO PRZEDSTAWICIELA SONY NIE BĘDĄ TWORZYŁY GWARANCJI ANI W ŻADEN SPOSÓB ROZSZERZAŁY ZAKRESU TEJ GWARANCJI. W RAZIE GDYBY OPROGRAMOWANIE, SERWIS I / LUB WITRYNA OKAZAŁY SIĘ USZKODZONE, UŻYTKOWNIK (A NIE SONY LUB UPOWAŻNIONY PRZEDSTAWICIEL SONY) PONOSI CAŁY KOSZT WSZYSTKICH KONIECZNYCH CZYNNOŚCI SERWISOWYCH, NAPRAW LUB POPRAWEK.

W ŻADNYM PRZYPADKU, W TYM MIĘDZY INNYMI ZANIEDBANIA SONY LUB KWESTII ZWIĄZANYCH Z ZEWNĘTRZNYMI DOSTAWCAMI TREŚCI, SONY NIE BĘDZIE PONOSIĆ ODPOWIEDZIALNOŚCI ZA WSZELKIE SZKODY BEZPOŚREDNIE, INCYDENTALNE, POŚREDNIE, SZCZEGÓLNE BĄDŹ ZADOŚCUCZYNIENIA ZWIĄZANE Z (A) UŻYTKOWANIEM, (B) BRAKIEM MOŻLIWOŚCI UŻYCIA LUB (C) BŁĘDAMI I BRAKAMI OPROGRAMOWANIA, SERWISU, PRODUKTU I / LUB WITRYNY, NAWET JEŚLI SONY LUB JEGO UPOWAŻNIONY PRZEDSTAWICIEL BYLI POINFORMOWANI O MOŻLIWOŚCI POWSTANIA TAKICH SZKÓD. NIEKTÓRE JURYSDYKCJE NIE ZEZWALAJĄ NA WYŁĄCZENIE LUB OGRANICZENIE SZKÓD INCYDENTALNYCH LUB WTÓRNYCH, TAK WIĘC POWYŻSZE OGRANICZENIE LUB WYŁĄCZENIE MOŻE NIE MIEĆ ZASTOSOWANIA. W ŻADNYM PRZYPADKU CAŁKOWITE ZOBOWIĄZANIA SONY WZGLĘDEM UŻYTKOWNIKA ZA WSZYSTKIE SZKODY, STRATY I PODSTAWY ROSZCZEŃ (KTÓRYCH PODSTAWĄ BYŁABY UMOWA LUB CZYN NIEDOZWOLONY, W TYM MIĘDZY INNYMI ZANIEDBANIE) NIE PRZEKROCZA KWOTY ZAPŁACONEJ ZA PRODUKT.

PEWNE JURYSDYKCJE NIE ZEZWALAJĄ NA PEWNE WYŁĄCZENIA GWARANCJI, TAK WIĘC W PEWNYM ZAKRESIE POWYŻSZE WYŁĄCZENIE I OGRANICZENIE ODPOWIEDZIALNOŚCI MOGĄ NIE MIEĆ ZASTOSOWANIA.

WARUNKI NINIEJSZEGO WYŁĄCZENIA NIE WPLYWAJĄ NA USTAWOWE UPRAWNIENIA UŻYTKOWNIKA JAKO KONSUMENTA ANI NIE OGRANICZAJĄ I NIE WYŁĄCZAJĄ WSZELKIEJ ODPOWIEDZIALNOŚCI ZA ŚMIERĆ LUB OBRAŻENIA SPOWODOWANE ZANIEDBANIE SONY ANI ŻADNEJ INNEJ ODPOWIEDZIALNOŚCI W TAKIM ZAKRESIE, W JAKIM NA JEJ WYŁĄCZENIE LUB OGRANICZENIE NIE ZEZWALA STOSOWNE PRAWO.

11. Postanowienia ogólne

Niniejsza Umowa, ograniczona gwarancja towarzysząca Produktowi oraz wszelkie dodatkowe postanowienia opublikowane w Serwisie lub Witrynie tworzą razem całość porozumienia między Sony a użytkownikiem dotyczącego Produktu, Serwisu, Witryny, Treści i Oprogramowania. Przekazanie wszelkich powiadomień przez Sony w rozumieniu niniejszych zapisów może nastąpić listownie, pocztą elektroniczną lub przez publikację w Serwisie lub Witrynie. Wszelkie roszczenia, jakie użytkownik może wysuwać w związku z korzystaniem z tej Witryny, muszą być zgłoszone w ciągu jednego (1) roku od zaistnienia przyczyny roszczenia. Gdyby z jakiegokolwiek powodu właściwy sąd uznał dowolne postanowienie niniejszej Umowy lub jej część za martwe, postanowienie to będzie obowiązywało w maksymalnym możliwym zakresie, tak aby oddać cel niniejszej Umowy, a pozostałe warunki Umowy nadal będą obowiązywały w pełnym zakresie. Niniejsza umowa będzie podlegać prawu japońskiego i zgodnie z tym prawem będzie interpretowana.

Słowniczek

AACS

„Advanced Access Content System” – system zarządzania cyfrowymi materiałami rozrywkowymi na nośnikach nowej generacji, zarówno nagrany fabrycznie, jak i samodzielnie. System ten umożliwia korzystanie z cyfrowych materiałów rozrywkowych, w tym materiałów w formacie HD.

Aplikacje BD-J

Format BD-ROM umożliwia stosowanie funkcji interaktywnych opartych na języku Java.

„BD-J” daje producentom nagrań niemal nieograniczone możliwości tworzenia interaktywnych tytułów BD-ROM.

AVCHD (strona 69)

AVCHD to format wykorzystywany w cyfrowych kamerach wideo wysokiej rozdzielczości do zapisu sygnału SD (o standardowej rozdzielczości) lub HD (o wysokiej rozdzielczości) zgodnego ze specyfikacją 1080i*1 lub 720p*2. Dzięki efektywnej technologii kompresji i kodowania danych, umożliwia on nagrywanie na płytach DVD. Obraz jest poddawany kompresji do formatu MPEG-4 AVC/H.264, natomiast zapis dźwięku odbywa się w formacie Dolby Digital lub Linear PCM. Format MPEG-4 AVC/H.264 umożliwia bardziej efektywną kompresję obrazu niż standardowe rozwiązania. Pozwala na zapis na płycie DVD sygnału wideo o wysokiej rozdzielczości (HD) z kamery cyfrowej, w taki sam sposób jak przy zapisie standardowego sygnału telewizyjnego (SD).

*1 Specyfikacja obrazu o wysokiej rozdzielczości złożonego z 1080 efektywnie analizowanych linii wyświetlanych z przeplotem.

*2 Specyfikacja obrazu o wysokiej rozdzielczości złożonego z 720 efektywnie analizowanych linii wyświetlanych kolejnoliniowo.

BD-R (strona 67)

BD-R (Blu-ray Disc Recordable) to płyta Blu-ray Disc do jednokrotnego zapisu, dostępna w takich samych pojemnościach, jak opisana poniżej płyta BD. Ponieważ nagrania można dokonać tylko raz, płyta BD-R nadaje się do archiwizacji ważnych danych oraz do nagrywania i rozpowszechniania materiałów wideo.

BD-RE (strona 67)

BD-RE (Blu-ray Disc Rewritable) to płyta Blu-ray Disc do wielokrotnego zapisu, dostępna w takich samych pojemnościach, jak opisana poniżej płyta BD. Zdolność do wielokrotnego nagrywania umożliwia intensywną edycję oraz wykorzystanie do zastosowań nieliniowych.

BD-ROM (strona 67)

BD-ROM (Blu-ray Disc Read-Only Memory) to produkowane w celach komercyjnych płyty o takich samych pojemnościach, jak opisana poniżej płyta BD. Oprócz zapisu standardowych materiałów filmowych, umożliwiają one korzystanie z funkcji interaktywnych, obsługę przy użyciu menu podręcznych, wyświetlanie napisów i wyświetlanie pokazów slajdów. Mimo że płyty BD-ROM mogą zawierać dowolny rodzaj danych, na większości z nich znajdują się filmy w formacie High Definition, przeznaczone do odtwarzania w odtwarzaczach Blu-ray Disc / DVD.

Blu-ray Disc (BD) (strona 67)

Format płyty przeznaczony do nagrywania / odtwarzania filmów o wysokiej rozdzielczości (HD) (wykorzystywanych w HDTV itp.) oraz do zapisywania dużych ilości danych. Na jednowarstwowej płycie Blu-ray Disc mieści się do 25 GB danych, a na płycie dwuwarstwowej – do 50 GB.

Deep Colour (strona 48)

Są to sygnały wideo o powiększonej głębi koloru, przechodzące przez gniazdo HDMI. Odtwarzacze niezgodne z technologią Deep Colour opisują barwę każdego piksela przy użyciu 8 bitów na składową sygnału wizji (Y, PB/CB, PR/CR) (24 bity / 16 777 216 barw). Technologia Deep Colour umożliwia zwiększenie tej dokładności do 12 bitów na składową sygnału wizji (Y, PB/CB, PR/CR) (36 bitów). Większa liczba bitów przekłada się na płynniejszą reprodukcję przejść tonalnych.

DLNA (strona 42, 58)

DLNA (Digital Living Network Alliance) jest organizacją non profit, która tworzy „Wytyczne współpracy DLNA” określa zasady współużytkowania materiałów cyfrowych w sieci.

Szczegółowe informacje można znaleźć na następującej witrynie www:

<http://www.dlna.org/>

Dolby Digital Plus (strona 70)

Technologia kodowania dźwięku stanowiąca rozszerzenie systemu Dolby Digital i obsługująca 7.1 kanałów dźwięku przestrzennego.

Dolby TrueHD (strona 70)

Dolby TrueHD to technologia bezstratnego kodowania zapewniająca obsługę 8 kanałów dźwięku przestrzennego i przeznaczona do wykorzystania na nośnikach optycznych nowej generacji. Odtwarzany dźwięk jest wierną reprodukcją oryginalnego nagrania.

DTS-HD High Resolution Audio (strona 70)

Rozszerzenie formatu DTS Digital Surround. Zapewnia częstotliwość próbkowania 96 kHz i 7.1 kanałów dźwięku przestrzennego.

Maksymalna prędkość transmisji dla formatu DTS-HD High Resolution Audio wynosi 6 Mb/s. Stosowana jest stratna kompresja sygnału.

DTS-HD Master Audio (strona 70)

Maksymalna prędkość transmisji dla formatu DTS-HD Master Audio wynosi 24,5 Mb/s. Stosowana jest bezstratna kompresja sygnału. Format DTS-HD Master Audio odpowiada maksymalnej częstotliwości próbkowania 192 kHz i maksymalnie 7.1 kanałom.

HDMI (High-Definition Multimedia Interface) (strona 15)

HDMI jest interfejsem cyfrowym umożliwiającym przesyłanie obrazu i dźwięku. Połączenie HDMI umożliwia przesyłanie w cyfrowej postaci, bez obniżenia jakości, sygnałów wizji o standardowej lub dużej rozdzielczości i wielokanałowych sygnałów fonii do urządzeń audiowizualnych, takich jak telewizor z HDMI.

Specyfikacja HDMI jest zgodna z technologią ochrony przed kopiowaniem HDCP (High-bandwidth Digital Content Protection), przeznaczonej dla cyfrowych materiałów rozrywkowych przesyłanych przez HDMI.

LTH (Low to High) (strona 68)

LTH to system nagrywania zgodny z płytami BD-R opartymi na pigmentie organicznym.

Menu podręczne (strona 35)

Udoskonalone menu dostępne na płytach BD-ROM. Menu podręczne pojawia się po naciśnięciu przycisku POP UP/MENU w czasie odtwarzania. Można go używać, gdy trwa odtwarzanie.

PhotoTV HD (strona 41)

Funkcja „PhotoTV HD” umożliwia szczegółowe odwzorowanie delikatnych faktur i kolorów, jak na fotografiach. Połączenie urządzenia Sony z funkcją „PhotoTV HD” za pomocą przewodu HDMI umożliwi oglądanie fotografii w zapierającej dech jakości Full HD. Przykładowo, obecnie na dużym ekranie, w pięknej, fotograficznej jakości można wyświetlić delikatną fakturę skóry ludzkiej, kwiatów, piasku i fal.

Wi-Fi Protected Setup (strona 24, 30)

Specyfikacja Wi-Fi Protected Setup pozwala na łatwe konfigurowanie zabezpieczeń w domowych sieciach bezprzewodowych. Istnieją dwa sposoby użycia funkcji Wi-Fi Protected Setup:

- konfiguracja przyciskiem WPS na routerze sieci bezprzewodowej (punkcie dostępowym),
- konfiguracja z wykorzystaniem kodu PIN.

x.v.Colour (strona 48)

x.v.Colour jest łatwą do zapamiętania, zaproponowaną przez Sony nazwą standardu xvYCC.

xvYCC to międzynarodowy standard przestrzeni barw w obrazie filmowym. Standard ten umożliwia reprodukcję szerszego zakresu barw niż obecnie wykorzystywany standard transmisji.

24p True Cinema (strona 47)

Każdą sekundę obrazu filmowego nakręconego kamerą tworzą 24 nieruchome obrazy (klatki).

Standardowe telewizory (kineskopowe i płaskie) wyświetlają jednak obraz co 1/60 lub 1/50 sekundy. To sprawia, że klatki obrazu nie zmieniają się w stałym tempie. Po podłączeniu telewizora z systemem 24p odtwarzacz może wyświetlać obraz co 1/24 sekundy — czyli w odstępach, w jakich kamera rejestrowała obraz. Dzięki temu obraz na ekranie jest wierną reprodukcją obrazu z planu filmowego.

Skorowidz

Terminy w cudzysłowach pojawiają się na ekranach.

Liczby

24p True Cinema 78

A

AACS 76
Adres MAC 54
Aktualizacja 25, 44
ANGLE 9
AUDIO 8
„Audio Output Priority” 49
„Audio Settings” 38, 49
„Auto Power Off” 54
AVCHD 69, 76

B

Baterie 26
„BD Data” 36
„BD/DVD Viewing Settings” 51
BD-LIVE 23, 35
BD-R 67, 77
BD-RE 67, 77
Blokada płyty 34
Blokada rodzicielska 34, 51
Blu-ray Disc 67, 77
BONUSVIEW 35
BRAVIA Sync 16, 63

C

CD 67
„Chapter Search” 36
„Control for HDMI” 16, 34, 54, 63

D

Deep Colour 48, 77
„Dimmer” 54
DISPLAY 9
DLNA 42, 58, 77
Dolby Digital 21, 49
Dolby Digital Plus 70, 77
Dolby TrueHD 70, 77
DTS 21, 50
DTS-HD 70, 77
DVD 67

F

Funkcja samoczynnej diagnostyki 66

H

HD Audio 70
HDMI 15, 20, 28, 46, 48, 49, 63, 78
HOME 9, 33, 43

I

Informacje o odtwarzaniu 37

K

Klucz WEP 31, 55
Klucz WPA 31, 55
Kod regionu 68
Kolorowe przyciski 9

L

LTH 78

M

Menu główne 43
„Music” 38

N

„Network Settings” 55
„Network Update” 25, 44
Nośnik lokalny 23, 35, 64

O

Ochrona przed dziećmi 10, 65
Odtwarzanie w zwolnionym tempie 9
Oprogramowanie Aktualizacja 25, 44, 54
OPTIONS 9, 35, 39, 40
„OSD” 54

P

Pamięć zewnętrzna 23, 35, 64
„Photo” 40
„Photo Settings” 53
PhotoTV HD 41, 78
Pilot 8, 26, 27
Płyty, które można odtwarzać 67
Podłączanie
Telewizor 14
Wzmacniacz (amplituner) wielokanałowy 19
Pokaz slajdów 40, 42
POP UP/MENU 9, 35
Prosta konfiguracja (Easy Setup) 28, 59

Q

„Quick Start Mode” 54

R

„Resetting” 60
Rozdzielczość wyjściowego sygnału wideo 69
Rozpoczynanie odtwarzania jednym przyciskiem 16, 34
Rozwiązywanie problemów 61

S

„Setup” 43
Stop-klatka 9
Strumień danych 63
SUBTITLE 9
„System Settings” 54

Ś

Śledzenie języka 16

T

THEATRE 8, 16
„Title Search” 36
TOP MENU 9, 35
„TV Type” 45

U

USB 41
Utwory MP3 audio 38, 67

V

„Video” 33
„Video Settings” 37, 45

W

WEP 31, 55, 71
Wi-Fi Protected Setup 24,
30, 55, 78
WPA2-PSK (AES) 71
WPA-PSK (AES) 71
WPA-PSK (TKIP) 71
Wprowadzanie znaków 57
WPS (przycisk) 24, 30
Wyjściowe sygnały
audio 70
Wyłączanie zasilania
systemu 16
Wyświetlacz na płycie
czołowej 11
Wznawianie od miejsca
zatrzymania 9, 34, 39

X

x.v.Colour 48, 78

Z

Zerowanie odtwarzacza 60

Oprogramowanie tego odtwarzacza może być aktualizowane w przyszłości. Informacje o ewentualnych aktualizacjach można znaleźć pod adresem <http://support.sony-europe.com/>



Wskazówki i informacje dotyczące produktów i usług Sony można znaleźć pod adresem www.sony-europe.com/myproduct/



<http://www.sony.net/>

Printed in Czech Republic (EU)

4-145-644-PL(1)

PL



Usuwanie zużytego sprzętu elektrycznego i elektronicznego (dotyczy krajów Unii Europejskiej i innych krajów europejskich z własnymi systemami zbierania odpadów)

Ten symbol na produkcie lub jego opakowaniu oznacza, że produkt nie powinien być zaliczany do odpadów domowych. Należy go przekazać do odpowiedniego punktu, który zajmuje się zbieraniem i recyklingiem urządzeń elektrycznych i elektronicznych. Prawidłowe usunięcie produktu zapobiegnie potencjalnym negatywnym konsekwencjom dla środowiska naturalnego i zdrowia ludzkiego, których przyczyną mogłoby być niewłaściwe usuwanie produktu. Recykling materiałów pomaga w zachowaniu surowców naturalnych. Aby uzyskać szczegółowe informacje o recyklingu tego produktu, należy się skontaktować z władzami lokalnymi, firmą świadczącą usługi oczyszczania lub sklepem, w którym produkt ten został kupiony.