

Stereosüsteemiga plaadimängija

Kasutusjuhend

Alustamine

Vinüülplaadi kuulamine

Vinüülplaadi salvestamine

Hooldus

Lisateave

Omaniku kirjed

Mudeli- ja seerianumber asuvad seadme tagaküljel. Kirjutage need numbrid allolevatesse lahtritesse. Kasutage neid numbreid, kui helistate selle tootega seoses Sony edasimüüjale.

Mudeli nr PS-HX500

Seerianumber: _____

HOIATUS

Tulekahju või elektrilöögi vältimiseks hoidke seadet vihmast või niiskusest eemal.

AC-adapter on mõeldud kasutamiseks kuivades siseruumides.

Tulekahju vältimiseks ärge katke seadme õhuava ajalehe, laudlina, kardina või muu sarnasega.

Ärge asetage seadmele lahtise leegiga esemeid (nt süüdatud küünlaid).

Tulekahju või elektrilöögi vältimiseks ärge asetage seadme lähedusse tilkuvaid või pritsivaid esemeid ega seadmele vedelikega täidetud anumaid, näiteks vaase.

Ärge paigaldage seadet suletud ruumi, nagu raamaturiiul või integreeritud kapp.

AC-adapterit ei tohi millegagi katta ja seda tohib kasutada vaid ümbritseval temperatuuril kuni 40 °C.

Seade on vooluvõrgus seni, kuni see pole vahelduvvoolukontaktist eemaldatud, isegi kui seade ise on välja lülitatud.

Kuna vahelduvvoolu toiteadapteri põhipistikut kasutatakse toiteadapteri vooluvõrgust eemaldamiseks, ühendage see hõlpsasti juurdepääsetavasse vahelduvvoolukontakti. Kui märkate seadme töös hälbeid, eemaldage põhipistik kohe vahelduvvoolukontaktist.

AC-adapter ei ole parandatav ja selle kasutamine tuleb lõpetada kohe, kui sellel on tuvastatud kahjustusi või vigu.

ETTEVAATUST! ELEKTRILÖÖGI OHT
KASUTADA VAID KUIVAS
KOHAS

AC-adapteri DC-väljundi polaarsus



Teatis klientidele: järgmine teave kehtib ainult seadmetele, mida müüakse riikides, kus kehtivad EL-i direktiivid.

Selle toote on valmistanud Sony Corporation (aadressiga 1-7-1 Konan Minato-ku Tokyo, 108-0075 Jaapan) või selle esindaja. Küsimusi toote ühilduvuse kohta Euroopa Liidu õigusaktidega võite küsida volitatud esindajalt järgmisel aadressil: Sony Belgium, bijkantoor van Sony Europe Limited, Da Vincilaan 7-D1, 1935 Zaventem, Belgia. Hooldus- või garantiiprobleemide tekkimisel võtke ühendust hooldus- või garantiidokumentides oleval aadressil.

Euroopa klientidele



Vanade elektri- ja elektroonikaseadmete utiliseerimine (kehtib Euroopa Liidus ja teistes Euroopa riikides, kus on eraldi toimivad kogumissüsteemid)

See sümbol tootel või selle pakendil näitab, et seda toodet ei tohi olmejäätmena käidelda. See tuleb viia spetsiaalsesse kogumispunkti, kus see taastöödeldakse elektri- ja elektroonikaseadmetele kohaselt. Tagades toote reeglitepärase utiliseerimise, aitate ära hoida võimalikke keskkonda ja tervist mõjutavaid negatiivseid tagajärgi, mis selle toote ebakorrekse käitlemise tõttu võivad tekkida. Materjalide taastöötlemine aitab säästa loodusressursse. Täpsema teabe saamiseks toote taastöötlemise kohta võtke ühendust kohaliku omavalitsuse, lähedalasuva jäätmekäitluse teenusepunkti või kauplusega, kust selle toote ostsite.

CE-märgistus kehtib ainult neis riikides, kus see on seadusega kehtestatud, peamiselt EMP (Euroopa Majanduspiirkond) riikides.

Seadet on katsetatud ja see vastab elektromagnetilise ühilduvuse direktiivis esitatud piirangutele juhul, kui kasutatakse vähem kui 3 meetri pikkust ühenduskaablit.

Funktsioonid

PS-HX500 on vinüülplaatide analoog taasesituseks mõeldud stereosüsteemiga plaadimängija. Plaadimängija ühendamisel arvutiga saab kasutada spetsiaalselt selle plaadimängija jaoks välja töötatud salvestusrakendust, mis võimaldab salvestada vinüülplaadi lugusid kõrge eraldusvõimega heliallikatena. Salvestatud kõrge eraldusvõimega heliallikaid saate esitada kas edastades need ühilduvasse heliseadmesse või kasutades arvutitarkvara, mis toetab kõrge eraldusvõimega heli taasesitust.

Plaadimängija esmakordne kasutamine

Kõigepealt pange plaadimängija kokku. Lugege hoolikalt selle juhendi juhiseid ja pange plaadimängija kokku. (Vt lk 9.)

Vinüülplaadi kuulamine

Plaadimängijal ei ole integreeritud kõlarit. Vinüülplaadi kuulamiseks ühendage kaasasolevate PHONO-kaablite abil plaadimängija heliseadme, nt stereosüsteemi või võimendiga, ja pange vinüülplaat mängima. (Vt lk 14.)

Lugude salvestamine arvutisse

Ühendage plaadimängija USB-pordi kaudu arvutiga ja paigaldage arvutisse rakendus Hi-Res Audio Recorder. (Vt lk 18.)

Märkus

Plaadimängija ei ole DJ-funktsiooniga analoog-plaadimängija. Vinüülplaadi peatamine või selle tagurpidi pöörlema panemine põhjustab rikkeid.

Teave juhendite kohta



Kasutusjuhend (see juhend)

Kirjeldab plaadimängija kasutamise seotud peamisi toiminguid, sh plaadimängija kokkupanemist, vinüüplaadi esitamist ja salvestamist, süsteemi hooldust, ühilduvate osade soetamist ja tõrkeotsingut.



Hi-Res Audio Recorder Help (võrgujuhend)

Kirjeldab rakenduse Hi-Res Audio Recorder kasutamist vinüüplaadi lugude arvutisse salvestamiseks. Võrgujuhendi vaatamiseks minge aadressile <http://rd1.sony.net/help/ha/hrar/>.



Märkus

Rakenduse Hi-Res Audio Recorder kasutamiseks peate internetiühenduse looma, rakenduse alla laadima ja selle arvutisse paigaldama.

Sisukord

| | |
|-----------------------------|---|
| Omaniku kirjed | 2 |
| Funktsioonid | 3 |
| Teave juhendite kohta | 4 |
| Osad ja juhtelemendid | 6 |

Alustamine

| | |
|-----------------------------------|----|
| Lahtipakkimine | 8 |
| Plaadimängija kokkupanemine | 9 |
| Tolmukatte paigaldamine | 13 |

Vinüülplaadi kuulamine

| | |
|------------------------------|----|
| Heliseadme ühendamine | 14 |
| Vinüülplaadi esitamine | 15 |

Vinüülplaadi salvestamine

| | |
|-------------------------------------|----|
| Lugude salvestamine arvutisse | 18 |
|-------------------------------------|----|

Hooldus

| | |
|---|----|
| Nõela puhastamine | 20 |
| Nõela vahetamine | 20 |
| Veorihma vahetamine | 21 |
| Tolmukatte ja plaadimängija korpuse puhastamine | 21 |

Lisateave

| | |
|--|----|
| Ettevaatusabinõud | 22 |
| Tõrkeotsing | 22 |
| Garantiikaart ja remonditeenused | 24 |
| Tehnilised andmed | 25 |
| Klienditoe veebisaidid | 26 |
| Indeks | 26 |

Osad ja juhtelemendid

Eesmised

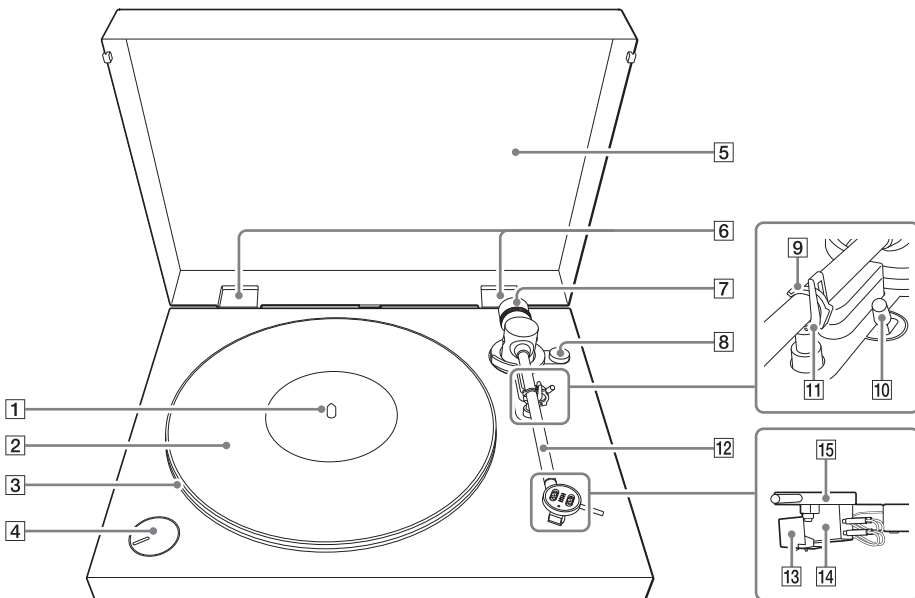

1 Võll (lk 9)

2 Kummist kate (lk 8, 10)

3 Pöördalus (lk 8, 9)

Asetage pöördalus võllile, kui plaadimängijat kokku panete. Tagaküljel on selle ümber veorihm.

4 Pöördlüti nupp SPEED/POWER (lk 16, 19)

Pöörake nuppu plaadimängija sisse- või väljalülitamiseks või vinüülplaadi pöörlemiskiiruse valimiseks.

5 Tolmukate (lk 8, 13)

6 Tolmukatte hinged (lk 8, 13)

7 Vastukaal (lk 8, 11)

Vastukaalu keerake helikäpa tasakaalu ja nõela surve reguleerimiseks pärast plaadimängija kokkupanemist.

8 Libisemisvastane nupp (lk 10, 12)

Seda nuppu keerake libisemisvastase jõu reguleerimiseks pärast plaadimängija kokkupanemist.

9 Helikäpa lukk (lk 11, 16, 17)

Lukustage helikäpp füüsilise kahjustuse vältimiseks ajal, mil te vinüülplaati ei mängi.

10 Helikäpa tõstmise kang (lk 16)

Kasutage seda kangi helikäpa tõstmiseks või langetamiseks. Helikäpp langeb aeglaselt.

11 Helikäpa tugi (lk 11, 17)

Asetage helikäpp toele ajaks, mil te vinüülplaati ei mängi.

12 Helikäpp (lk 10, 16, 17)

14 Helipea korpus (lk 20)

13 Nõel (lk 20)

15 Helipeahoidik (lk 16)

Märkus

Nõel on üliisuurt täpsust nõudev komponent. Kahjustuste vältimiseks käsitsesge seda ettevaatlikult.

Tagumine

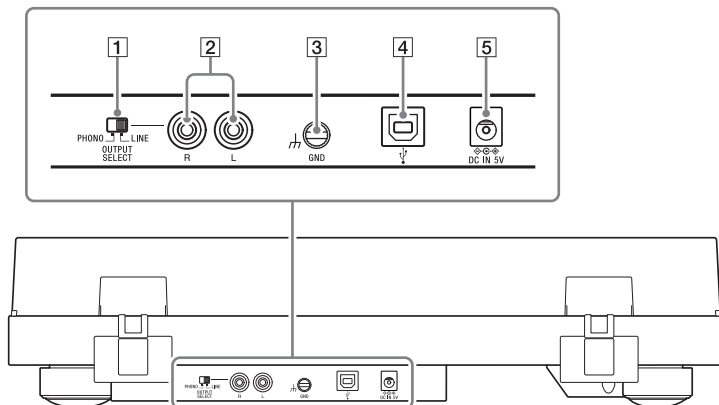

1 Lülit PHONO/LINE (lk 14)

Kasutage seda lülitit ühendatud heliseadmele (nt stereosüsteem või võimendi) sobiliku heliväljundi valimiseks.

2 Heliväljund (lk 14)

3 Maandusliides (lk 14)

4 USB-port (B-tüüpi) (lk 18)

Kasutage seda porti salvestamiseks arvutiga ühendamisel.

5 DC IN (lk 15)

Alustamine

Lahtipakkimine

Veenduge, et teil oleks olemas kõik allpool loetletud komplekti kuuluvad tarvikud. Kui midagi on puudu, võtke ühendust edasimüüjaga või klienditoe veebisaidiga. (Vt lk 26.)

- Pöördalus (veorihmaga) (1)

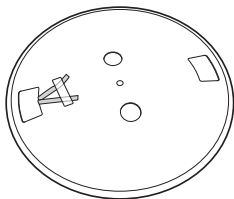

- Kummist kate (1)

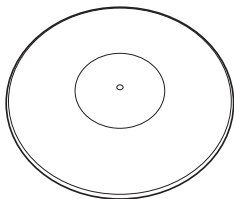

- Vastukaal (1)



- Tolmukate (1)

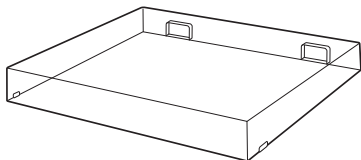

- 45 p/min adapter (1)
17 cm läbimõõduga vinüüplaadi mängimiseks asetage adapter völliile.



- Tolmukatte hinged (2)

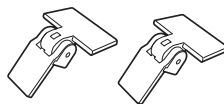

- AC-adapter (1)

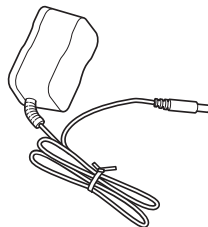

- Maandusjuhtmetega PHONO-kaablid (1)

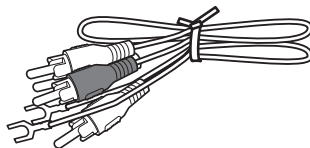

- USB-kaabel (1)

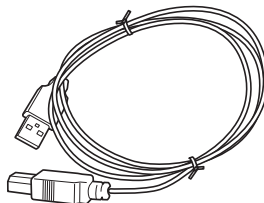

- Kasutusjuhend (see juhend)
- Garantiikaart
- Kasutaja registreerimise kaart (Ameerika Ühendriikide klientidele)

Märkus

Hoidke pakkematerjal alles juhuks, kui peate plaadimängija parandusse transportima.

Plaadimängija kokkupanemine

Märkus

Ärge ühendage plaadimängijat AC-adapteriga vooluvõrku enne, kui olete selle kokkupanemise lõpetanud.

Ettevaatusabinõud asukoha valimisel

- Asetage seade tasasele pinnale.
- Väلتige seadme asetamist undamist või müra tekitada võivate elektriseadmete (nt teler, foon või luminofoorlamp) lähedale.
- Paigutage seade kohta, kus seda ei sega (näiteks kõlaritest või uksepaukumisest tulenev) vibratsioon.
- Väلتige äärmuslikke temperatuure ja seadme jätmist otsese päikesevalguse kätte või väga tolmusesse või niiskesse keskkonda.
- Hoidke seade eemal elektroonilistest seadmetest, mis võivad kiirata raadio-lained või elektromagnetilist müra.

Pöördaluse kinnitamine

1 Asetage pöördalus võllile.

Hoidke pöördalus võllile asetamisel maapinnaga paralleelselt.

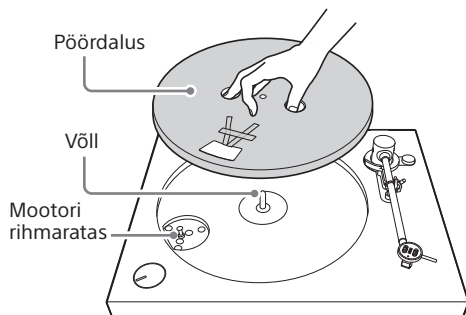

Märkus

Hoidke pöördalust kindlalt, et vältida selle mahapillamist, kuna see võib saada kahjustatud või vigastada teid ennast.

2 Keerake pöördalus sellisesse asendisse, et näete mootori rihmaratast neljakandilisest august, millel on punase paela otsad teibitud pöördaluse külge.

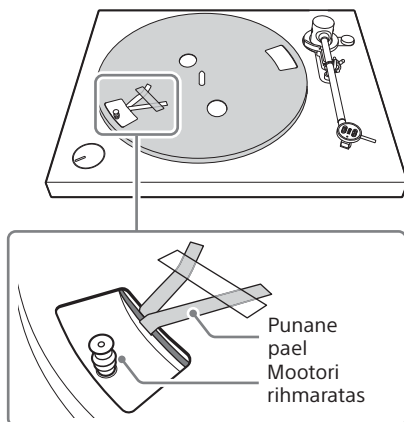

- 3** Eemaldage kleeplint, tõmmake punasest paelast ja hoidke seda ning seejärel kinnitage veorihm ümber mootori rihmaratta.

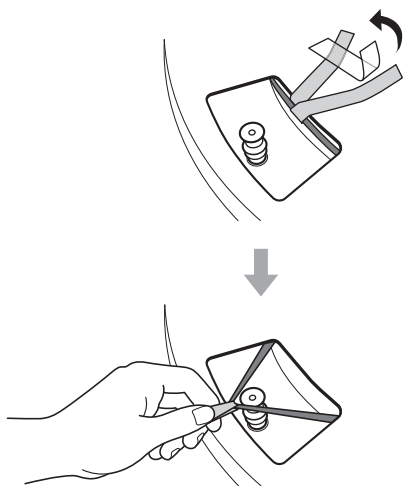

Märkus

- Ärge ajage veorihma keerdu.
- Pärast seda, kui olete veorihma ümber mootori rihmaratta kinnitanud, eemaldage kindlasti punane pael.

- 4** Asetage pöördalusele kummist kate.

Märkus

Veenduge, et kummist kate soonitud pool jääks ülespoole. Kummi tagumine pool on märgitud SONY jäljendiga.

Helikäpa tasakaalu reguleerimine

Reguleerige helikäpa tasakaalu, hoidmaks helikäppa horisontaalselt tasakaalus (nulltasakaal), nii et vinüülplaadile avaldataks õiget survet.

- 1** Eemaldage nõela kaitseümbris.

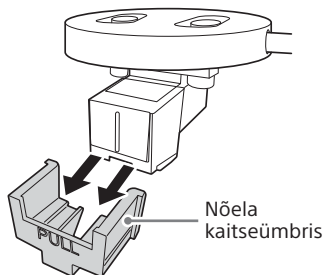

Märkus

Eemaldage nõela kaitseümbris ettevaatlikult, et te ei kahjustaks nõela.

- 2** Veenduge, et libisemisvastase nupu näidik „0” oleks kontrolljoonega joondatud.

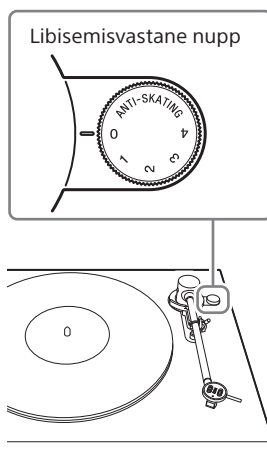

3 Kinnitage vastukaal helikäpa tagumise osa külge.

Lükake vastukaalu veidi ja keerake seda noole suunas, kuni näidikuvõru esipind on helikäpal oleva valge joone lähedal.

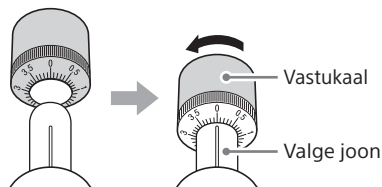

Nõuanne

Vastukaalu saab selle väljapoole liigutamiseks pöörata päripäeva ja sissepoole liigutamiseks pöörata vastupäeva (ülemisel pildil oleva musta noolega näidatud suunas).

4 Vabastage helikäpa lukk ja tõstke helikäpp helikäpa toele.

Helikäpa lukk

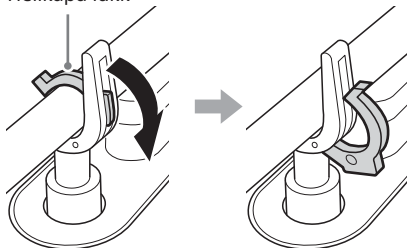

5 Pöörake vastukaalu päripäeva või vastupäeva, kuni helikäpp on horisontaalselt tasakaalustatud.

Lihtsam võib olla helikäpa tasakaalu reguleerida nii, et pöörata vastukaalu korruga ainult natuke ning seejärel eemaldate käed ja vaatate kas helikäpp on horisontaalselt tasakaalus.



Märkus

Helikäpa tasakaalu reguleerimisel hoidke nõela otsa nii, et see ei puudutaks kummist katet.

6 Asetage helikäpp tagasi helikäpa toele.

Nõela surve ja libisemisvastase jõu reguleerimine

Kui helikäpp on horisontaalselt tasakaalus, reguleerige nõela survet ja libisemisvastast jõudu.

- 1 Pöörake ainult vastukaalu näidikuvõru, et joondada võrul olev näidik „0” helikäpal oleva valge joonega.

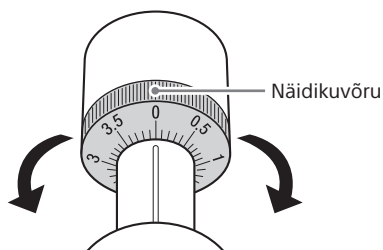

Märkus

Ärge pöörake koos näidikuvõruga vastukaalu.

- 2 Pöörake vastukaalu vastupäeva, et joondada võrul olev näidik „3” helikäpal oleva valge joonega.

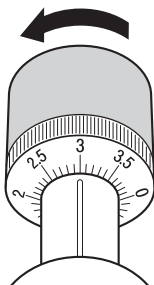

Nõuanne

Igal helipeal on oma soovitatud nõela surve. Et kaitsta nõela ja plaati kahjustuste eest, reguleerige nõela survet soovitud väärtusele. Seadke plaadimängijal nõela survet väärtusele „3”.

- 3 Pöörake libisemisvastast nuppu, et näidikul olev number „3” oleks kontrolljoonega joondatud.

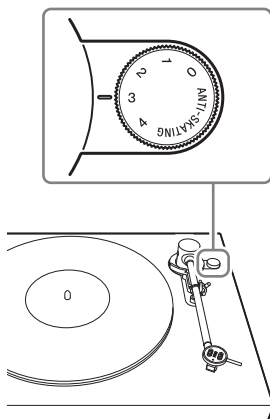

Nõuanne

- Libisemisvastane reguleerimine on vajalik selleks, et avalduks sobiv libisemisvastane jõud, mis nulliks vinüülplaadi mängimisel pöörleva pöördaluse tekitatud sissepoole suunatud jõu.
- Libisemisvastane jõud tuleb määrata samale väärtusele nagu 2. sammus määratud nõela survet.

Tolmukatte paigaldamine

- 1 Sisestage kaasasolevad tolmuksid hinged tolmuksid hingepesadesse.

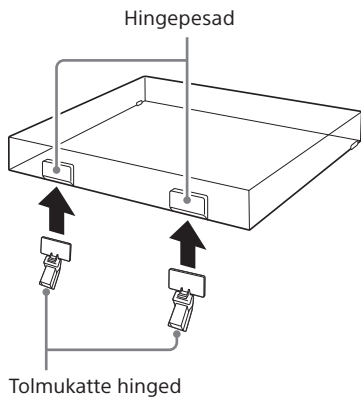

- 2 Joondage kinnitatud hinged plaadimängija tagaosas olevate hingepesadega ja vajutage tolmuksid sisse.

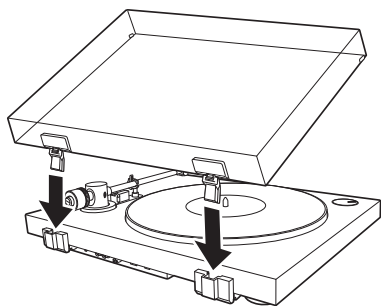

Nõuanne

Tolmuksid plaadimängijalt eemaldamiseks avage see täielikult, haarake katte alumise osa mõlemalt poolt kinni ja tõmmake seda ettevaatlikult ülespoole.

Märkus toote kandmise kohta

Toote kandmisel veenduge, et hoiaksite kindlalt kinni toote põhjast, nagu allpool näidatud. Sobimatul hoidmisel võib toode kukkuda, põhjustades rikkeid või kahjustusi.

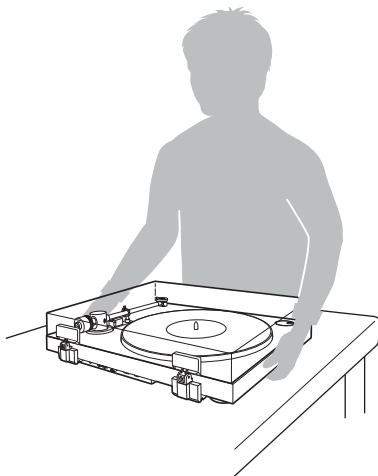

Vinüülplaadi kuulamine

Heliseadme ühendamine

Märkus

- Enne ühendamist lülitage kindlasti heliseade (nt stereosüsteem või võimendi) välja.
- Enne AC-adapteri ühendamist vooluvõrguga veenduge, et oleksite ühendanud kõik ühendused.

- 1 Veenduge, et plaadimängija tagaküljel olev lüliti PHONO/LINE oleks asendis LINE.

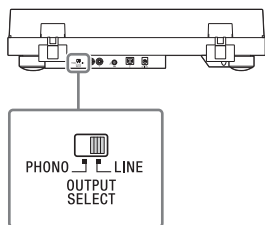

Nõuanne

Kui soovite ühendamiseks kasutada seadmel olevaid PHONO-sisendpesasid, määrake lüliti PHONO/LINE olekusse PHONO. See alandab oluliselt heliväljundi taset.

- 2 Ühendage komplektis olevad PHONO-kaablid heliseadme AUX- või analoogsisendpesadega. Ühendage kaabli valge pistik valge (L) pesaga ja punane pistik punase (R) pesaga.

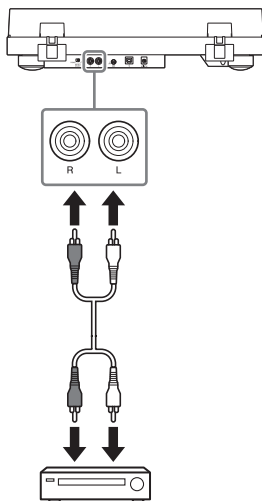

Märkus

Veenduge, et pistikud oleksid kindlalt pesadesse sisestatud. Lõtv ühendus põhjustab taasesitusel müra.

Nõuanne

Heliseadmetel võib olla PHONO-sisendpesade lähedal maandusliides. Plaadimängija ja heliseadme maandusliideste ühendamine maandusjuhtmega võib taasesituse müra vähendada.

3 Ühendage AC-adapter.

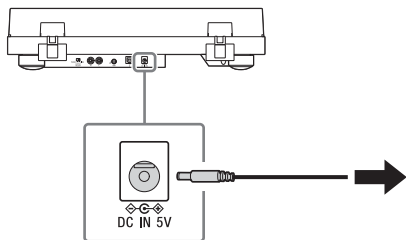

Märkus

Mürähäire vältimiseks asetage AC-adapteri korpus plaadimängijast võimalikult kaugemale.

Vinüülplaadi esitamine

Märkus

Enne vinüülplaadi esitamist keerake ühendatud heliseadme (nt võimendi, kõlarid) helitugevus alla, vältimaks tugevat krabisevat müra. Vinüülimängijaga kontakti saavutava nõela tekitatud krabisev müra võib kahjustada heliseadet. Oodake, kuni nõel on täielikult vinüülplaadiga kontakti saavutanud, ning keerake seejärel helitugevust juurde.

1 Asetage vinüülplaat pöördalusele.

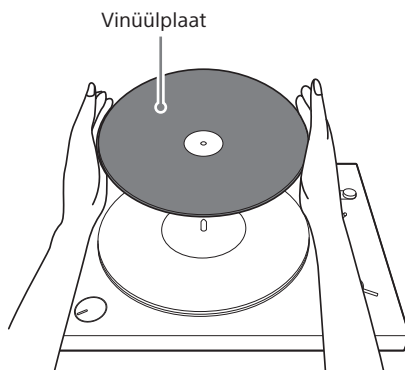

Märkus

Asetage pöördalusele korraga vaid üks vinüülplaat.

17 cm vinüülplaadi mängimiseks asetage komplektis olev 45 p/min adapter võllile.

2 Pöörake pöördlüliti nuppu SPEED/POWER, et valida vinüülplaadile sobiv pöörlemiskiirus.

Pöördalus hakkab pöörlema.

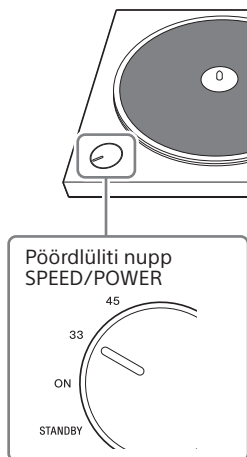

Nõuanne

Sobiv pöörlemiskiirus on tavaliselt trükitud vinüülplaadi või selle tasku keskel asuvale sildile.

3 Vabastage helikäpa lukk ja lükake helikäpa tõstmise kang plaadimängija tagumise osa suunas.

Helikäpp tõuseb aeglaselt.

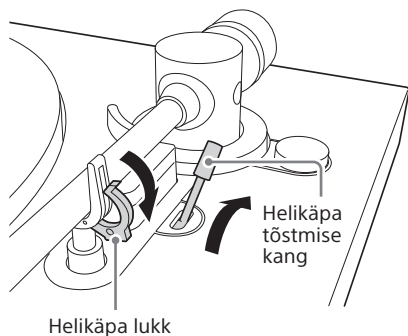

4 Liigutage helikäpp soovitud loo asukohta.

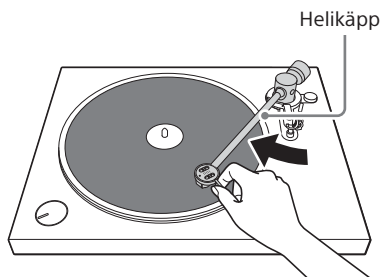

Märkus

Helikäpa liigutamiseks hoidke õrnalt helipeahoidikust.

5 Tõmmake helipea tõstmise kangi plaadimängija esiosa suunas.

Helikäpp langeb aeglaselt ja taasesitus algab.

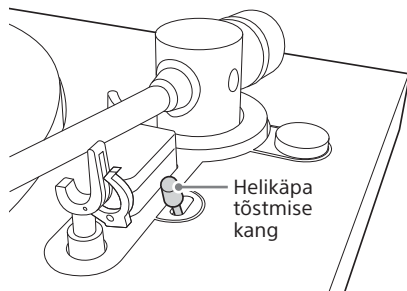

Taasesituse peatamiseks enne selle lõppu vajutage helikäpa tõstmise kangi plaadimängija tagumise osa suunas. Helikäpp langeb aeglaselt ja taasesitus peatub.

Märkus

- Tolmukatte sulgemisel tehke seda aeglaselt ning vältige füüsilise jõu kasutamist, kuna see võib põhjustada nõela hüppamist.
- Ärge puudutage taasesituse ajal helikäppa ega pöörlevat vinüülplaati.
- Ärge peatage taasesituse ajal pöördaluse pöörlemist käega.

Nõuanne

Helikäpa tõstmise kangi kasutamine hoiab ära vinüülplaadi kriimustused ja kindlustab sujuva taasesituse.

Kui taasesitus on lõppenud

- 1** Lükake helikäpa tõstmise kangi plaadimängija tagumise osa suunas.
- 2** Liigutage helikäpp tagasi helikäpa toele.
- 3** Tõmmake helikäpa tõstmise kangi plaadimängija esiosa suunas ning kinnitage helikäpp helikäpa lukuga.
- 4** Pöörake pöördlülitit nuppu SPEED/POWER ja tehke valik „STANDBY”. Pöördalus lõpetab pöörlemise ja plaadimängija lülitub välja.

Vinüülplaadi salvestamine

Lugude salvestamine arvutisse

Plaadimängija saate arvutiga ühendada komplektis oleva USB-kaabli abil ja lugude vinüülplaadilt arvutisse salvestamisel saate kasutada rakendust Hi-Res Audio Recorder. Salvestamiskrakendus Hi-Res Audio Recorder on välja töötatud spetsiaalselt sellele plaadimängijale.

Märkus

- Rakenduse Hi-Res Audio Recorder alla laadimiseks vajate internetiühendusega arvutit.
- Rakendus Hi-Res Audio Recorder on mõeldud vaid salvestamiseks. Seda ei saa kasutada taasesitamiseks.
- USB-väljundi signaale saab kasutada vaid salvestamiseks, mitte taasesitamiseks.

Nõuanne

Et edastada arvutisse salvestatud kõrge eraldusvõimega heliiklaid teisele heliseadmele, peab heliseade toetama kõrge eraldusvõimega heli taasesitust.

Süsteeminõuded

Windows

Operatsioonisüsteemid:

Windows 7 (32/64 bit)

Windows 8 (32/64 bit)

Windows 8.1 (32/64 bit)

Windows 10 (32/64 bit)

(Nõutud on uusim hoolduspakett.)

PROTSESSOR: protsessor Intel Core2 1.6 GHz või enam

Mälu: vähemalt 1 GB

Ekraani lahutusvõime: vähemalt 1024 × 768

Mac

Operatsioonisüsteemid:

Mac OS X 10.9

Mac OS X 10.10

Mac OS X 10.11

Ekraani lahutusvõime: vähemalt 1024 × 768

Muid operatsioonisüsteeme ei toetata.

Märkus

See rakendus ei pruugi edukalt töötada järgmistel juhtudel:

- igas arvutis, millel on üks loetletud operatsioonisüsteemidest;
- isetehtud arvutis;
- arvutis, mille operatsioonisüsteem on kasutaja täiendatud;
- mitme käivitatava operatsioonisüsteemiga arvutis;
- kui arvutil on järgmised energiasäästurežiimid: passiivne olek või unerežiim (ooterežiim).

1 Ühendage plaadimängija arvutiga.

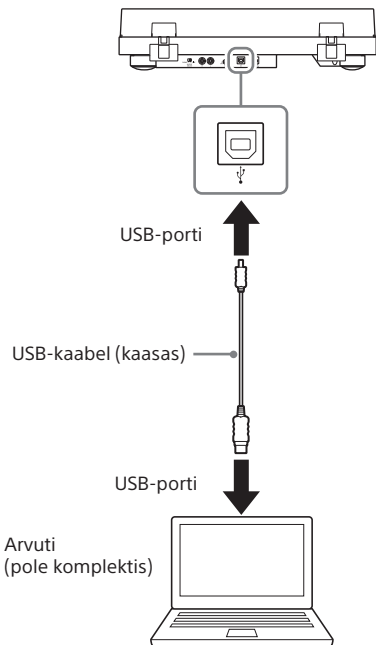

-
- 2** Keerake pöördlülitit nuppu SPEED/POWER ning tehke plaadimängija sisse lülitamiseks valik „ON”.

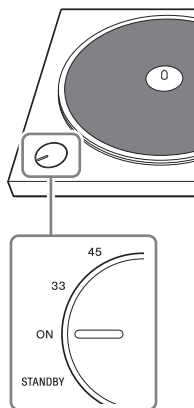

-
- 3** Laadige alla ja paigaldage rakendus Hi-Res Audio Recorder arvutisse. Üksikasjalike juhiste saamiseks külastage oma elukohale vastavat veebisaiti.

Minge aadressile

<http://www.sony.eu/support>, avage oma riigi veebisait ja seejärel otsige märksõna „Hi-Res Audio Recorder”.

-
- 4** Kasutage rakendust Hi-Res Audio Recorder lugude arvutisse salvestamiseks.

Üksikasjalike juhiste leidmiseks rakenduse Hi-Res Audio Recorder kasutamise kohta ja lugude edastamise kohta kõrge eraldusvõimega heliseadmesse vaadake spikrit Hi-Res Audio Recorder Help aadressil <http://rd1.sony.net/help/ha/hrar/>.

Märkus

- Veenduge, et kasutaksite plaadimängija arvutiga ühendamiseks ainult komplektis olevat USB-kaablit. Ärge kasutage ühendamiseks USB-jaoturit ega muud USB-pikenduskaablit.
- Sisestage USB-kaabli pistik otse ja täies pikkuses USB-porti. Ärge suruge seda jõuga porti, kuna see võib põhjustada rikkeid.
- Kui te ei kavatse lugusid arvutisse salvestada, on soovitatav USB-kaabel plaadimängija küljest eemaldada. Kui arvuti on plaadimängijaga ühendatud USB-pordi kaudu, võib taasesitus ühendatud heliseadme kaudu põhjustada müra.
- Kui plaadimängija on arvutiga USB-kaabli kaudu salvestamiseks ühendatud, saadab vinüülplaadi esitamine plaadimängija ekvalaiseri optimeeritud heliandmed arvuti USB-porti, olenemata lülitiga PHONO/LINE tehtud valikust.

Hooldus

Nõela puhastamine

Nõel on ülisuurt täpsust nõudev komponent. Kahjustuste vältimiseks käsitsege seda ettevaatlikult.

Nõela puhastamiseks kasutage spetsiaalset puhastusvahendit.

Nõela vahetamine

Olenevalt juhtumist võib nõel kuluda, kahjustuda või nii määrdua nii, et seda on võimatu puhastada. Sellisel juhul vahetage nõel välja.

Varunõela saamiseks võtke ühendust edasimüüjaga või klienditoe veebisaidiga. (Vt lk 26.)

Märkus

Asetage enne nõela vahetamist sellele kindlasti kaitseümbris, et mitte vigastada oma sõrmeotsi või kahjustada nõela.

Nõela eemaldamine

1 Lülitage plaadimängija ja ühendatud heliseade välja ning eemaldage AC-adapter vooluvõrgust.

2 Asetage nõelale kaitseümbris.

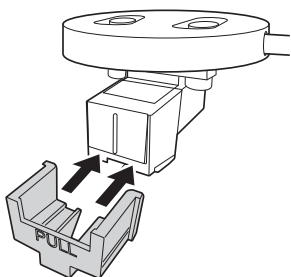

3 Nõela helipea korpusest eemaldamiseks hoidke ühe käega helipea korpust (**1**), haarake teise käega nõelast ja tõmmake seda noolega näidatud suunas.

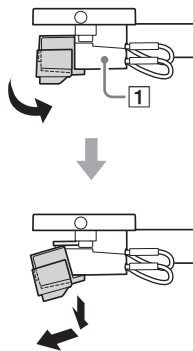

Nõela kinnitamine

1 Eemaldage varunõelalt kaitseümbris.

2 Hoidke ühe käega helipea korpust (**1**) ja seejärel sisestage varunõela sakk helipea korpuse pesa.

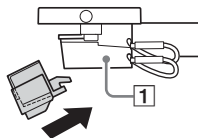

3 Vajutage nõela noolega näidatud suunas, kuni see klõpsab oma kohale.

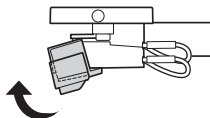

Veorihma vahetamine

Ajamirihm kulub ajaga ja võib isegi puruneda. Sellisel juhul asendage see uuega.

Varuveorihma saamiseks võtke ühendust edasimüüjaga või klienditoe veebisaidiga. (Vt lk 26.)

1 Lülitage plaadimängija ja ühendatud heliseade välja ning eemaldage AC-adapter vooluvõrgust.

2 Eemaldage kummist kate.

3 Eemaldage veorihm mootori rihmaratta ümbert.

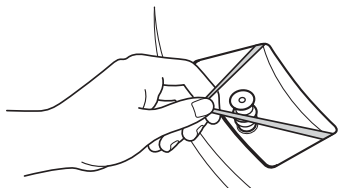

4 Pange oma nimetissõrm ja põial pöördaluse ümmargustesse aukudesse ja eemaldage pöördalus.

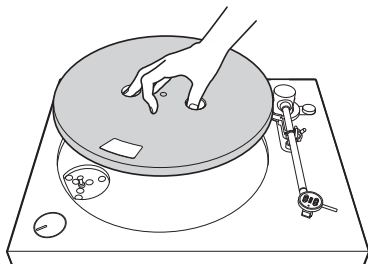

5 Keerake pöördalus tagurpidi ja eemaldage veorihm.

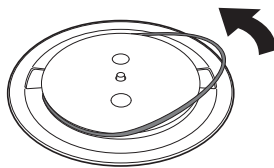

6 Tõmmake uus veorihm ümber pöördaluse ilma seda keerdu ajamata.

Paigaldamise lõpetamiseks järgige juhiseid jaotises „Pöördketta kokkupanek“. (Vt lk 9.)

Märkus

Varuveorihmadel ei ole punast märguriba.

Tolmukatte ja plaadimängija korpuse puhastamine

Tolmukatte ja plaadimängija korpuse puhastamiseks kasutage kuiva pehmet riiet. Kui mustuse eemaldamine on raske, puhastage seda õrna pesuvahendiga niisutatud lapiga. Ärge kasutage keemilisi lahuseid, nagu alkohol, bensiin või värvivedeldi, kuna need kahjustavad pealispinda.

Lisateave

Ettevaatusabinõud

Ohutus

- Enne seadme kasutamist kontrollige, et teie seadme talitluspinge oleks sama mis teie kohalikul toiteallikal.
- Kui korpusesse peaks sattuma mingeid esemeid või vedelikku, tõmmake seade seinakontaktist välja ja laske see enne kasutamist kvalifitseeritud tehnikul üle kontrollida.
- Kui te ei kavatse seda pikema aja jooksul kasutada, eemaldage seade seinakontaktist. Juhtme eemaldamisel võtke tõmbamiseks kinni pistikust. Ärge iial tõmmake juhtmest.

Uuesti pakkimine

Hoidke pappkarp ja pakkematerjalid alles. Need on ideaalsed seadme transportimiseks. Kui teil tekib seadmega seotud küsimusi või probleeme, mida selles kasutusjuhendis ei käsitleta, võtke ühendust Sony lähima edasimüüjaga.

Märkus salvestamise kohta

Salvestatud muusikat tohib kasutada ainult isiklikel eesmärkidel. Muusika kasutamiseks muudel eesmärkidel on vaja autoriõiguse omanike luba.

Kaubamärgid

- IBM ja PC/AT on International Business Machines Corporationi registreeritud kaubamärgid.
- Microsoft, Windows ja Windows Media on Microsoft Corporationi registreeritud kaubamärgid või kaubamärgid USA-s ja/või teistes riikides.
- Mac, Mac OS ja OS X on ettevõtte Apple Inc. registreeritud kaubamärgid USA-s ja teistes riikides.
- ASIO on ettevõtte Steinberg Media Technologies GmbH kaubamärk.
- DSD on ettevõtte Sony Corporation registreeritud kaubamärk.

- Kõik teised kaubamärgid on nende vastavate omanike kaubamärgid või registreeritud kaubamärgid. Selles juhendis ei kasutata määrke ™ ja ®.

Tõrkeotsing

Kui teie plaadimängija ei tööta korralikult, siis vaadake enne selle parandusse viimist järgmisi soovitusi. Kui need soovituselised probleemid ei lahenda, võtke ühendust edasimüüjaga või klienditoe veebisaidiga. (Vt lk 26.)

Vinüülplaadi taasesitus

Te ei kuule USB-pordi kaudu ühendatud arvuti või heliseadme kaudu heli.

- ➔ Vinüülplaadi kuulamiseks peate heliseadme ühendama kompleksis olevate PHONO-kaablite abil. (Vt lk 8.)
- ➔ USB-pordi abil saate ühendada seadme arvutiga, et salvestada lugusid spetsiaalselt selle toote jaoks välja töötatud rakenduse Hi-Res Audio Recorder abil. USB-porti ei saa kasutada heliseadmega ühendamiseks.

Helikäpp hüppab, libiseb või jääb samale helirajale.

- ➔ Vastukaal ei ole korralikult reguleeritud. Nõela surve reguleerimisel pöörake vastukaalu, mitte näidikuvõru. (Vt lk 12.)
- ➔ Pöördalus ei ole loodis. Asetage plaadimängija tasasele pinnale.
- ➔ Vinüülplaat on tolmune või kriimustatud. Puhastage pind spetsiaalse plaadipuhastusvahendiga või vahetage vinüülplaat välja.

Kogete heliprobleeme.

- ➔ Kui määrdunud nõel põhjustab sagedast müra, puhastage nõel spetsiaalse nõelapuhastusvahendiga. Kui nõel on kulunud, asendage see. (Vt lk 20.)
- ➔ Veorihm võib olla kulunud. Vahetage veorihm välja. (Vt lk 21.)
- ➔ Kui tolmune vinüülplaat põhjustab sagedast müra, puhastage selle pind spetsiaalse plaadipuhastusvahendiga.
- ➔ Veenduge, et nõela surve ja libisemisvastane jõud oleksid õigesti seadistatud. (Vt lk 12.)
- ➔ Nõel on kulunud. Asendage see uuega. (Vt lk 20.)

Kuulete kolisevat või madala sagedusega ulguvat müra*.

➔ Plaadimängija on asetatud kõlaritele liiga lähedale. Asetage plaadimängija kõlaritest kaugemale.

* See nähtus (mida nimetatakse „akustiliseks tagasisideks“) ilmneb, kui õhku või tahkeid esemeid (nagu riul, kapp või põrand) läbiv vibratsioon mõjutab läbi kõlarite nõela, võimendub ja väljub läbi kõlarite taas.

Kuulete müra.

➔ Veenduge, et plaadimängija tagaküljel olev lüliti PHONO/LINE oleks asendis LINE. Kui lüliti PHONO/LINE on asendis PHONO, kui plaadimängija on heliseadmega ühendatud mõne muu sisendpesa kaudu peale PHONO-sisendpesa, võite kuulda taasesitusel müra. Kui lüliti PHONO/LINE on asendis LINE, ärge ühendage plaadimängijat heliseadme PHONO-sisendpesadega.

➔ Veenduge, et arvuti EI OLEKS plaadimängijaga ühendatud USB-kaabli kaudu. Kui arvuti on plaadimängijaga ühendatud USB-pordi kaudu, võib taasesitus ühendatud heliseadme kaudu põhjustada müra.

Helikõrgus on liiga kõrge või madal.

➔ Valitud on vale pöörlemiskiirus. Kontrollige vinüülplaadi või selle tasku keskel asuvalt sildilt selle pöörlemiskiirust ja valige plaadimängijal sobiv kiirus. Keerake pöördlüliti nuppu SPEED/POWER ning tehke 33 1/3 p/min pöörlemiskiirusega plaatide puhul valik „33“ ja 45 p/min pöörlemiskiirusega plaatide puhul valik „45“.

➔ Veorihm võib olla keerdus või kulunud. Keerake veorihma keerd välja. (Vt lk 21.)

Helikõrgus kõigub.

➔ Veenduge, et nõela surve ja libisemisvastane jõud oleksid õigesti seadistatud. (Vt lk 12.)

➔ Nõel on kulunud. Asendage see uuega. (Vt lk 20.)

Veorihm on kulunud või katki.

➔ Vahetage veorihm välja. (Vt lk 21.)
Varuveorihma saamiseks võtke ühendust edasimüüjaga või klienditoe veebisaidiga. (Vt lk 26.)

Pöördalus ei pöörle.

➔ Veenduge, et AC-adapter oleks kindlalt ühendatud vooluvõrguga ja plaadimängija pesaga DC IN.

➔ Veenduge, et veorihm oleks täielikult ümber mootori rihmaratta kinnitunud. (Vt lk 10.)

Taasesituse heli on liiga vaikne või moonutatud.

➔ Veenduge, et plaadimängija lüliti PHONO/LINE näit sobiks ühendatud heliseadme sisendpesade tüübiga. (Vt lk 14.)

Tarkvara paigaldamine

Te ei saa arvutile paigaldada rakendust Hi-Res Audio Recorder.

➔ Üksikasjalike juhiste saamiseks rakenduse allalaadimise ja paigaldamise kohta vaadake meie klienditoe veebisaiti.
Minge aadressile
<http://www.sony.eu/support>, avage oma riigi veebisait ja seejärel otsige märksõna „Hi-Res Audio Recorder“.

➔ Veenduge, et arvutil oleks internetiühendus.

Garantiikaart ja remonditeenused

Garantiikaart

Plaadimängijaga saate kaasa garantiikaardi, mille edasimüüja teile ostul annab.

Lugege garantii tingimusi, täitke nõutavad andmed ja hoidke garantiikaarti turvalises kohas.

Sony annab plaadimängijale aastase garantii alates toote ostmise kuupäevast.

Remonditeenused

Kui teie plaadimängija ei tööta korralikult, siis vaadake kõigepealt soovitusi jaotises „Tõrkeotsing“, et saada teada, kas probleemi lahendamiseks on vaja remonti.

Kui soovitusel probleemi ei lahenda, võtke ühendust edasimüüjaga või klienditoe veebisaidiga. (Vt lk 26.)

Remonditeenused garantiiperioodi jooksul: remonditeenuseid osutatakse garantiitingimuste kohaselt. Täpsemat teavet leiate garantiikaardilt.

Remonditeenused pärast garantiiperioodi lõppu:
kui plaadimängija oodatav töökindlus ei ole pärast remonti taastatud, tehakse nõudmisel remonditöid ja need on tasulised.

Varuosade säilitamisaeg:
Sony säilitab Jaapani majandus-, kaubandus- ja tööstusministeeriumi juhiste kohaselt plaadimängija töökorras hoidmiseks vajalikke varuosade vahemalt kaheksa aastat pärast toote turustamise lõpetamist ning pakub selle säilitamisperioodi ajal ka remonditeenuseid. Olenevalt remonti vajavast varuosast võidakse aga remonditeenuseid pakkuda ka pärast säilitamisperioodi lõppu. Lisateavet saate klienditoe veebisaidilt. (Vt lk 26.)

Enne, kui võtate ühendust oma edasimüüjaga või klienditoe veebisaidiga (Vt lk 26), on soovitatav otsida üles järgmised andmed.

- Mudeli number: PS-HX500
- Seerianumber plaadimängija tagaküljel:
- Rikke/rikete kirjeldus: kirjeldage nii palju kui oskate.
- Ostukuupäev:
- Edasimüüja nimi:

Kui nõel või veorihm on kahjustatud vale käsitlemise tõttu, peate remonditeenuste eest ise maksma.

Tehnilised andmed

Mootor ja pöördalus

| | |
|------------------------|---|
| Veosüsteem | Rihmvedu |
| Mootor | Alalisvoolumootor |
| Pöördalus | Läbimõõt 296 mm (alumiiniumist valatud) |
| Kiirused | 33 1/3 p/min ja 45 p/min, 2 kiirust |
| Kiirushälve | Vähem kui 0,25% (WRMS) |
| Signaali ja müra suhe: | Rohkem kui 50 dB (DIN-B) komplektis oleva helipeaga |

Helikäpp

| | |
|---------------------|---|
| Tüüp | Dünaamiline tasakaalustatud sirge kuju ja pehme summutuskontrolliga |
| Käpa efektiivpikkus | 221 mm |

USB-ühendus

| | |
|---------------|-------------|
| Väljundi port | B-tüüpi USB |
| | USB 2.0 |

Helipea

| | |
|---------------|--------|
| Tüüp | MM |
| Nõela surve | 3 g |
| Väljundi tase | 2.5 mV |

Üldine

| | |
|------------------|---|
| Toiteallikas | Alalisvool 5 V 2.0 A (AC-adapter) |
| Elektritarbimine | 3 W |
| Mõõtmed | 430 × 104 × 366 mm (laius/kõrgus/sügavus) |
| Kaal | Ligikaudu 5.4 kg |

AC-adapter

Ameerika Ühendriikides ja Kanadas HK-AR-050A200-US

| | |
|---------|--|
| Sisend | Vahelduvvool 100–240 V 0.35 A 50/60 Hz |
| Väljund | Alalisvool 5 V 2.0 A |

Euroopa riikides HK-AR-050A200-EU

| | |
|---------|--|
| Sisend | Vahelduvvool 100–240 V 0.35 A 50/60 Hz |
| Väljund | Alalisvool 5 V 2.0 A |

Ühendkuningriigis HK-AR-050A200-GB

| | |
|---------|--|
| Sisend | Vahelduvvool 100–240 V 0.35 A 50/60 Hz |
| Väljund | Alalisvool 5 V 2.0 A |

Disaini ja tehnilisi andmeid võidakse ette teatamata muuta.

Klienditoe veebisaidid

Varuosade ja lisatarvikute ostmise ning muude tugiteenuste kohta teabe saamiseks vaadake oma elukohale vastavat klienditoe veebisaiti.

<http://www.sony.eu/support>

Indeks

| | |
|--------------------------------------|-----------------------|
| 45 p/min adapter | 8, 15 |
| AC-adapter | 8, 15 |
| DC IN | 7, 15 |
| helikäpa lukk | 6, 11, 16, 17 |
| helikäpa tõstmise kang | 6, 16, 17 |
| helikäpp | 7, 10, 11, 16, 17, 22 |
| helipeahoidik | 7, 16 |
| helipea korpus | 7, 20 |
| heliväljund..... | 7, 14 |
| kaubamärgid..... | 22 |
| klienditoe veebisaidid | 26 |
| kummist kate | 6, 8, 10 |
| libisemisvastane nupp..... | 6, 10, 12 |
| lüli PHONO/LINE | 7, 14 |
| maandusliides..... | 7, 14 |
| mootori rihmaratas | 9, 10, 21 |
| müra | 9, 22, 23 |
| näidikuvõru | 12 |
| nõela surve | 12 |
| paigaldamine | 4, 19, 23 |
| PHONO-kaablid..... | 8, 14 |
| pöördalus | 6, 8, 9, 23 |
| pöördlüli nupp SPEED/POWER... | 6, 16, 17, 19 |
| pöörlemiskiirus | 16 |
| rakendus Hi-Res Audio Recorder | 18, 19, 23 |
| Rakendus Hi-Res Audio Recorder | 4 |
| reguleerimine..... | 10, 12 |
| remonditeenused | 24 |
| tolmukatte hinged | 6, 8, 13 |
| USB-kaabel..... | 8, 18 |
| USB-port..... | 7, 18, 22 |
| vastukaal | 6, 8, 11 |
| võll..... | 6, 9 |



* 4 5 8 5 8 3 4 1 1 * (2)