

SONY



Οδηγίες Χρήσης

Blu-ray Disc / DVD Player

BDP-S350

ΠΡΟΣΟΧΗ

Για να περιορίσετε τον κίνδυνο πυρκαγιάς ή ηλεκτροπληξίας, μην εκθέτετε τη συσκευή αυτή σε βροχή ή σε υγρασία. Για να αποτραπεί ο κίνδυνος ηλεκτροπληξίας, μην ανοίγετε το περίβλημα. Αναθέστε το σέρβις μόνο σε εξειδικευμένο προσωπικό.

Οι μπαταρίες και οι συσκευές που περιέχουν μπαταρίες δεν θα πρέπει να εκτίθενται σε υπερβολική θερμότητα, όπως άμεσο ηλιακό φως, φωτιά, ή κάποια παρόμοια πηγή θερμότητας.

ΠΡΟΕΙΔΟΠΟΙΗΣΗ

Η χρήση οπτικών οργάνων με αυτή την συσκευή αυξάνει τον κίνδυνο για τα μάτια. Επειδή η ακτίνα λέιζερ που χρησιμοποιείται σε αυτή τη συσκευή αναπαραγωγής Δίσκων Blu-ray/DVD είναι επιβλαβής για τα μάτια, μην επιχειρήσετε να αποσυρμολογήσετε τη συσκευή. Αναθέστε το σέρβις μόνο σε εξειδικευμένο προσωπικό.



Η ετικέτα αυτή βρίσκεται επάνω στο προστατευτικό περίβλημα του λέιζερ στο εσωτερικό της συσκευής.



Αυτή η συσκευή έχει χαρακτηριστεί ως προϊόν λέιζερ τάξης 1 (CLASS 1 LASER). Η ένδειξη προϊόντος λέιζερ τάξης 1 βρίσκεται στο προστατευτικό περίβλημα του λέιζερ, στο εσωτερικό της συσκευής.



Απόρριψη Παλιών Ηλεκτρικών & Ηλεκτρονικών Συσκευών (Ισχύει στην Ευρωπαϊκή Ένωση και άλλες Ευρωπαϊκές χώρες με συστήματα χωριστής συλλογής απορριμμάτων)

Το σύμβολο αυτό επάνω στο προϊόν ή στη συσκευασία του δείχνει ότι αυτό το προϊόν δεν πρέπει να αντιμετωπίζεται όπως τα οικιακά απορρίμματα. Αντίθετα, θα πρέπει να παραδίδεται στο κατάλληλο σημείο συλλογής για ανακύκλωση των ηλεκτρικών και ηλεκτρονικών συσκευών. Εξασφαλίζοντας την σωστή απόρριψη αυτού του προϊόντος, βοηθάτε στην πρόληψη πιθανών αρνητικών συνεπειών στο περιβάλλον και την ανθρώπινη υγεία, οι οποίες θα μπορούσαν να προκληθούν από την μη ενδεδειγμένη διάθεση της μπαταρίας, αυτή η μπαταρία θα πρέπει να αντικαθίσταται μόνο από εξουσιοδοτημένο τεχνικό προσωπικό. Για να εξασφαλίσετε την σωστή μεταχείριση της μπαταρίας, παραδώστε το προϊόν στο τέλος της διάρκειας ζωής του στο κατάλληλο σημείο συλλογής ηλεκτρικού και ηλεκτρονικού εξοπλισμού για ανακύκλωση. Στην περίπτωση όλων των άλλων μπαταριών, παρακαλούμε δείτε το τμήμα που περιγράφει πώς να αφαιρέσετε με ασφάλεια τη μπαταρία από το προϊόν. Παραδώστε την μπαταρία στο κατάλληλο σημείο συλλογής των χρησιμοποιημένων μπαταριών για ανακύκλωση. Για περισσότερες πληροφορίες σχετικά με την ανακύκλωση αυτού του προϊόντος, παρακαλούμε επικοινωνήστε με τις τοπικές δημοτικές αρχές, την τοπική υπηρεσία αποκομιδής οικιακών απορριμμάτων, ή το κατάστημα από το οποίο αγοράσατε το προϊόν.

Για την Ευρώπη μόνο



Pb

Απόρριψη χρησιμοποιημένων μπαταριών (ισχύει στην Ευρωπαϊκή Ένωση και άλλες Ευρωπαϊκές χώρες με συστήματα χωριστής συλλογής απορριμμάτων)

Το σύμβολο αυτό επάνω στη μπαταρία ή στη συσκευασία

δείχνει ότι η μπαταρία που παρέχεται με αυτό το προϊόν δεν πρέπει να αντιμετωπίζεται όπως τα οικιακά απορρίμματα. Εξασφαλίζοντας την σωστή απόρριψη αυτών των μπαταριών, βοηθάτε στην πρόληψη πιθανών αρνητικών συνεπειών στο περιβάλλον και την ανθρώπινη υγεία, οι οποίες θα μπορούσαν διαφορετικά να προκληθούν από την μη ενδεδειγμένη διάθεση της μπαταρίας. Η ανακύκλωση των υλικών βοηθάει στη διαφύλαξη των φυσικών πόρων. Στην περίπτωση προϊόντων που για λόγους ασφαλείας, επιδόσεων, η ακεραιότητας δεδομένων απαιτούν τη μόνιμη σύνδεση με μια ενσωματωμένη μπαταρία, αυτή η μπαταρία θα πρέπει να αντικαθίσταται μόνο από εξουσιοδοτημένο τεχνικό προσωπικό.

Για να εξασφαλίσετε την σωστή μεταχείριση της μπαταρίας, παραδώστε το προϊόν στο τέλος της διάρκειας ζωής του στο κατάλληλο σημείο συλλογής ηλεκτρικού και ηλεκτρονικού εξοπλισμού για ανακύκλωση.

Στην περίπτωση όλων των άλλων μπαταριών, παρακαλούμε δείτε το τμήμα που περιγράφει πώς να αφαιρέσετε με ασφάλεια τη μπαταρία από το προϊόν. Παραδώστε την μπαταρία στο κατάλληλο σημείο συλλογής των χρησιμοποιημένων μπαταριών για ανακύκλωση. Για περισσότερες πληροφορίες σχετικά με την ανακύκλωση αυτού του προϊόντος ή της μπαταρίας, παρακαλούμε επικοινωνήστε με τις τοπικές Δημοτικές Αρχές, την τοπική υπηρεσία αποκομιδής οικιακών απορριμμάτων, ή το κατάστημα από το οποίο αγοράσατε το προϊόν.

Κατασκευαστής αυτού του προϊόντος είναι η Sony Corporation, 1-7-1 Konan Minato-ku Tokyo, 108-0075 Japan. Εξουσιοδοτημένος Αντιπρόσωπος σχετικά με την οδηγία EMC και την ασφάλεια του προϊόντος είναι η Sony Deutschland GmbH, Hedelfinger Strasse 61, 70327 Stuttgart, Germany. Σχετικά με θέματα σέρβις ή εγγύησης, παρακαλούμε απευθυνθείτε στη διεύθυνση που αναγράφεται στα χωριστά έγγραφα σέρβις ή εγγύησης.

Προφυλάξεις

- Η συσκευή αυτή λειτουργεί με ρεύμα 220 - 240 V AC, 50/60 Hz. Βεβαιωθείτε ότι η τάση λειτουργίας της συσκευής είναι ίδια με την τάση του τοπικού δικτύου παροχής ρεύματος.
- Για να αποτρέψετε τον κίνδυνο πυρκαγιάς ή ηλεκτροπληξίας, μην τοποθετείτε αντικείμενα γεμάτα με υγρό, όπως ανθοδοχεία, επάνω στη συσκευή.
- Εγκαταστήστε αυτή τη μονάδα έτσι ώστε το καλώδιο του ρεύματος να μπορεί να αποσυνδεθεί αμέσως από την πρίζα σε περίπτωση προβλήματος.

Σημειώσεις Σχετικά με τους Δίσκους

- Για να διατηρήσετε τον δίσκο καθαρό, κρατήστε τον από τις άκρες. Μην αγγίζετε την επιφάνειά του. Η σκόνη, οι δαχτυλιές και τα γδαρσίματα στην επιφάνεια του δίσκου μπορεί να προκαλέσουν προβλήματα στη λειτουργία.

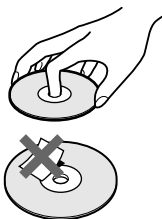

- Μην εκθέτετε τους δίσκους σε άμεσο ηλιακό φως ή πηγές θερμότητας όπως αγωγούς θερμού αέρα και μην τους αφήνετε σε ένα αυτοκίνητο σταθμευμένο κάτω από τον ήλιο, διότι η θερμοκρασία μπορεί να αυξηθεί σημαντικά στο εσωτερικό του αυτοκινήτου.
- Μετά την αναπαραγωγή, αποθηκεύστε τον δίσκο στη θήκη του.
- Καθαρίστε τον δίσκο με ένα ύφασμα καθαρισμού. Σκουπίστε τον δίσκο από το κέντρο προς τα έξω.



- Μην χρησιμοποιείτε διαλυτικά όπως βενζίνη, διαλυτικά χρωμάτων, καθαριστικά του εμπορίου για δίσκους / φακούς, ή αντιστατικά σπρέι που προορίζονται για δίσκους βινιλίου.
- Αν έχετε εκτυπώσει την ετικέτα του δίσκου, αφήστε την να στεγνώσει πριν την αναπαραγωγή.
- Μην χρησιμοποιείτε τους παρακάτω δίσκους:
 - Έναν δίσκο που δεν έχει κανονικό σχήμα (π.χ. κάρτα, καρδιά).
 - Έναν δίσκο με χαρτί ή αυτοκόλλητα επάνω του.
 - Έναν δίσκο που έχει υπολείμματα κόλλας ή σελοφάν ή ένα αυτοκόλλητο.
- Μην ζύνετε την πλευρά αναπαραγωγής ενός δίσκου για να απομακρύνετε τα γδαρσίματα που υπάρχουν στην επιφάνειά του.

Προφυλάξεις

Σχετικά με την ασφάλεια

- Για να περιορίσετε τον κίνδυνο πυρκαγιάς ή ηλεκτροπληξίας, μην τοποθετείτε δοχεία που περιέχουν υγρά, όπως για παράδειγμα ανθοδοχεία, επάνω στη συσκευή και μην τοποθετείτε τη συσκευή κοντά σε νερό, για παράδειγμα δίπλα σε μια μπανιέρα ή ντους. Εάν κάποιο συμπαγές αντικείμενο ή κάποιο υγρό εισχωρήσει μέσα στη συσκευή, αποσυνδέστε την από την πρίζα και αναθέστε τον έλεγχο της συσκευής σε εξειδικευμένο προσωπικό προτού την θέσετε ξανά σε λειτουργία.
- Μην αγγίζετε το καλώδιο του ρεύματος AC με βρεγμένα χέρια. Κάτι τέτοιο μπορεί να προκαλέσει ηλεκτροπληξία.

Σχετικά με την τοποθέτηση

- Τοποθετήστε την συσκευή σε μέρος με επαρκή αερισμό ώστε να αποφευχθεί η αύξηση της θερμοκρασίας στο εσωτερικό της.
- Μην τοποθετείτε την συσκευή επάνω σε μαλακές επιφάνειες, όπως για παράδειγμα χαλιά, που μπορεί να φράζουν τις οπές εξαερισμού.
- Μην τοποθετείτε τη συσκευή σε περιορισμένο χώρο, όπως μια βιβλιοθήκη ή κάτι παρόμοιο.
- Μην τοποθετείτε την συσκευή κοντά σε πηγές θερμότητας, ή σε μέρος που να εκτίθεται σε άμεσο ηλιακό φως, υπερβολική σκόνη ή μηχανικούς κραδασμούς.
- Αν η συσκευή μεταφερθεί απ' ευθείας από ένα ψυχρό σε ένα θερμό μέρος, ή αν τοποθετηθεί σε ένα πολύ υγρό δωμάτιο, ενδέχεται να συμπυκνωθεί υγρασία στους φακούς που υπάρχουν στο εσωτερικό της συσκευής.

συνεχίζεται

Αν συμβεί αυτό, η συσκευή ενδέχεται να μη λειτουργεί κανονικά. Σε αυτή την περίπτωση, αφαιρέστε τον δίσκο και αφήστε τη συσκευή σε λειτουργία για περίπου μια ώρα, μέχρι να εξατμιστεί η υγρασία.

- Μην εγκαθιστάτε την συσκευή σε επικλινή θέση. Η συσκευή είναι σχεδιασμένη να λειτουργεί μόνο σε οριζόντια θέση.
- Κρατήστε την συσκευή και τους δίσκους μακριά από μηχανήματα που διαθέτουν ισχυρούς μαγνήτες, όπως φούρνους μικροκυμάτων ή μεγάλα ηχεία.
- Μην τοποθετείτε βαριά ή ασταθή αντικείμενα πάνω στη συσκευή.
- Μην τοποθετείτε άλλα αντικείμενα εκτός από δίσκους στο συρτάρι των δίσκων. Κάτι τέτοιο μπορεί να προκαλέσει ζημιά στο δίσκο ή στο αντικείμενο.
- Όταν μετακινείτε τη συσκευή, αφαιρέστε από μέσα τους δίσκους. Αν δεν το κάνετε αυτό, μπορεί να προκληθεί ζημιά στον δίσκο.
- Όταν μετακινείτε τη συσκευή, αποσυνδέστε το καλώδιο τροφοδοσίας ρεύματος και όλα τα άλλα καλώδια από τη συσκευή.

Σχετικά με τις πηγές τροφοδοσίας ρεύματος

- Η συσκευή δεν είναι αποσυνδεδεμένη από την τροφοδοσία ρεύματος (ηλεκτρικό δίκτυο) εφόσον είναι αποσυνδεδεμένη με την πρίζα, ακόμα και αν η ίδια η συσκευή είναι εκτός λειτουργίας.
- Εάν δεν πρόκειται να χρησιμοποιήσετε την συσκευή για μεγάλο χρονικό διάστημα, φροντίστε να την αποσυνδέσετε από την πρίζα. Για να αποσυνδέσετε το καλώδιο του ρεύματος, αφαιρέστε το φις από την πρίζα. Μην τραβάτε ποτέ το καλώδιο.

- Προσέξτε τα παρακάτω για να αποφύγετε την πρόκληση ζημιάς στο καλώδιο ρεύματος AC. Αν το καλώδιο ρεύματος AC πάθει ζημιά, μπορεί να προκληθεί πυρκαγιά ή ηλεκτροπληξία.
 - Μην μαγκώνετε το καλώδιο ρεύματος AC ανάμεσα στη συσκευή και ένα τοίχο, ράφι, κλπ.
 - Μην τραβάτε το καλώδιο ρεύματος AC και μην τοποθετείτε βαριά αντικείμενα πάνω σε αυτό.

Σχετικά με τη ρύθμιση της έντασης

Μην αυξάνετε την ένταση ενώ ακούτε ένα τμήμα με πολύ χαμηλή ένταση ήχου, ή χωρίς καθόλου ήχο. Σε αυτή την περίπτωση, μπορεί να προκληθεί ζημιά στα ηχεία όταν αναπαραχθεί ένα τμήμα με ήχο υψηλής έντασης.

Σχετικά με τον καθαρισμό

Καθαρίστε το περίβλημα, τον πίνακα και τα πλήκτρα χειρισμού με ένα απαλό ύφασμα ελαφρά εμποτισμένο με διάλυμα ενός ήπιου καθαριστικού. Μην χρησιμοποιείτε κανενός τύπου σκληρό σφουγγαράκι, σκόνες καθαρισμού ή διαλυτικά, όπως οινόπνευμα ή βενζίνη.

Σχετικά με τους δίσκους καθαρισμού και τα καθαριστικά δίσκων / φακών

Μην χρησιμοποιείτε δίσκους καθαρισμού ή καθαριστικά δίσκων / φακών του εμπορίου (υγρού τύπου ή σπρέι). Ενδέχεται να προκαλέσουν βλάβη στη συσκευή.

Σχετικά με την αντικατάσταση εξαρτημάτων

Στην περίπτωση που πραγματοποιηθεί επισκευή στη μονάδα, τα εξαρτήματα που θα αντικατασταθούν μπορεί να συλλεχθούν για επαναχρησιμοποίηση, ή για ανακύκλωση.

Πνευματικά Δικαιώματα και Εμπορικά Σήματα



- Το προϊόν αυτό ενσωματώνει τεχνολογία προστασίας των πνευματικών δικαιωμάτων η οποία είναι προστατευμένη από ευρεσιτεχνίες των Η.Π.Α., καθώς και από άλλα δικαιώματα πνευματικής ιδιοκτησίας. Η χρήση αυτής της τεχνολογίας προστασίας των πνευματικών δικαιωμάτων πρέπει να έχει την έγκριση της Macrovision και προορίζεται για οικιακή χρήση και άλλες περιορισμένες χρήσεις θέασης, εκτός αν υπάρχει διαφορετική εξουσιοδότηση από τη Macrovision. Η αποσυναρμολόγηση και η ανάλωση μηχανικεύση απαγορεύονται.
- Το "AVCHD" και το λογότυπο AVCHD είναι εμπορικά σήματα της Matsushita Electric Industrial Co., Ltd. και της Sony Corporation.
- Το Java και όλα τα εμπορικά σήματα και λογότυπα που βασίζονται στο Java είναι εμπορικά σήματα ή κατοχυρωμένα εμπορικά σήματα της Sun Microsystems, Inc. στις Η.Π.Α. και άλλες χώρες.
- Το "XMB", το "XMB" και το "cross media bar" είναι εμπορικά σήματα της Sony Corporation και της Sony Computer Entertainment Inc.
- Αυτή η συσκευή αναπαραγωγής Blu-ray Disc / DVD διαθέτει τεχνολογία Διασύνδεσης Πολυμέσων Υψηλής Ευκρίνειας (HDMI™). Το HDMI, το λογότυπο HDMI και το High-Definition Multimedia Interface (Διασύνδεση Πολυμέσων Υψηλής Ευκρίνειας) είναι εμπορικά σήματα, ή κατοχυρωμένα εμπορικά σήματα της HDMI Licensing LLC.
- Το "Blu-ray Disc" είναι εμπορικό σήμα.

- Τα λογότυπα "Blu-ray Disc", "DVD+RW", "DVD-RW", "DVD+R", "DVD-R", "DVD VIDEO" και "CD" είναι εμπορικά σήματα.
- Το "BD-Live" και το "Bonus View" είναι εμπορικά σήματα του Blu-ray Disc Association.
- Το "x.v.Colour" και το λογότυπο "x.v.Colour" είναι εμπορικά σήματα της Sony Corporation.
- Το "BRAVIA Sync" είναι εμπορικό σήμα της Sony Corporation.
- Το "Photo TV HD" και το λογότυπο "Photo TV HD" είναι εμπορικά σήματα της Sony Corporation.
- Τα άλλα ονόματα συστημάτων και προϊόντων που χρησιμοποιούνται εδώ είναι κατοχυρωμένα εμπορικά σήματα ή εμπορικά σήματα των αντίστοιχων κατασκευαστών τους, μολονότι τα σήματα ™ και ® δεν χρησιμοποιούνται στο κείμενο.

ΣΗΜΑΝΤΙΚΗ ΣΗΜΕΙΩΣΗ

Προσοχή: Αυτή η συσκευή έχει τη δυνατότητα να προβάλλει μια ακίνητη εικόνα ή μια οθόνη ρυθμίσεων στην τηλεόρασή σας για απεριόριστο χρονικό διάστημα. Εάν η ακίνητη εικόνα ή η οθόνη ρυθμίσεων παραμείνει στην οθόνη της τηλεόρασής σας για μεγάλο χρονικό διάστημα, υπάρχει κίνδυνος μόνιμης βλάβης της οθόνης της τηλεόρασης. Οι οθόνες πλάσματος και οι τηλεοράσεις προβολής είναι ιδιαίτερα ευπαθείς.

Σχετικά με αυτό το εγχειρίδιο

- Σε αυτό το εγχειρίδιο, η λέξη "δίσκος" χρησιμοποιείται ως γενικός όρος για τους δίσκους BD, DVD, ή CD, εκτός αν καθορίζεται διαφορετικά από το κείμενο ή τις εικόνες.
- Τα εικονίδια, όπως για παράδειγμα το **BD** που υπάρχουν στο πάνω μέρος κάθε επεξήγησης δείχνουν το είδος του μέσου που πρέπει να χρησιμοποιηθεί με τη λειτουργία που επεξηγείται. Για λεπτομέρειες, δείτε την ενότητα "Δίσκοι που μπορείτε να Αναπαράγετε" (σελίδα 59).
- Οι οδηγίες σε αυτό το εγχειρίδιο περιγράφουν τα πλήκτρα χειρισμού του τηλεχειριστηρίου. Μπορείτε επίσης να χρησιμοποιήσετε τα πλήκτρα χειρισμού της συσκευής, αν έχουν τα ίδια, ή παρόμοια ονόματα με αυτά του τηλεχειριστηρίου.
- Οι εικόνες οθονών που χρησιμοποιούνται σε αυτό το εγχειρίδιο ενδέχεται να μην ταιριάζουν με τα γραφικά που εμφανίζονται στην οθόνη της τηλεόρασής σας.
- Οι πληροφορίες που ΧΡΕΙΑΖΕΤΑΙ να γνωρίζετε (για να αποφευχθούν λανθασμένοι χειρισμοί) αναφέρονται κάτω από το εικονίδιο . Οι πληροφορίες που είναι ΚΑΛΟ να γνωρίζετε (συμβουλές και άλλες χρήσιμες πληροφορίες) αναφέρονται κάτω από το εικονίδιο .

Εάν έχετε οποιοδήποτε απορίες ή προβλήματα σχετικά με αυτή τη συσκευή αναπαραγωγής, παρακαλούμε επικοινωνήστε με τον πλησιέστερο εξουσιοδοτημένο αντιπρόσωπο της Sony.

Περιεχόμενα

| | |
|-----------------------------------------------------------|---|
| ΠΡΟΣΟΧΗ | 2 |
| Προφυλάξεις | 3 |
| Λειτουργικά Μέρη της Συσκευής και Πλήκτρα Χειρισμού | 8 |

Συνδέσεις και Ρυθμίσεις

| | |
|------------------------------------------------------------------------|----|
| Σύνδεση της Συσκευής | 13 |
| Βήμα 1: Σύνδεση με την TV σας | 14 |
| Σύνδεση σε έναν ακροδέκτη HDMI | 15 |
| Σχετικά με τις λειτουργίες BRAVIA Sync (μόνο για συνδέσεις HDMI) | 16 |
| Σύνδεση σε ακροδέκτες συνιστωσών βίντεο (Y, Pb/Cb, Pr/Cr) | 17 |
| Σύνδεση σε έναν ακροδέκτη ήχου/βίντεο ή S VIDEO | 18 |
| Βήμα 2: Σύνδεση στον Ενισχυτή (Δέκτη) AV σας | 19 |
| Σύνδεση σε έναν ακροδέκτη HDMI | 20 |
| Σύνδεση σε ψηφιακούς ακροδέκτες (OPTICAL/COAXIAL) | 21 |
| Σύνδεση σε ακροδέκτες ήχου L/R | 22 |
| Βήμα 3: Εισαγωγή της Εξωτερικής Μνήμης | 23 |
| Βήμα 4: Σύνδεση στο Δίκτυο | 24 |
| Άμεση σύνδεση σε έναν ευρυζωνικό δρομολογητή | 24 |
| Σύνδεση μέσω ενός δρομολογητή ασύρματου LAN | 25 |
| Βήμα 5: Σύνδεση του Καλωδίου Ρεύματος | 25 |
| Βήμα 6: Προετοιμασία του Τηλεχειριστηρίου | 26 |
| Έλεγχος τηλεοράσεων με το τηλεχειριστήριο | 26 |
| Βήμα 7: Εύκολη Ρύθμιση | 27 |

Αναπαραγωγή

| | |
|-------------------------------------------------------------------------|----|
| Αναπαραγωγή δίσκων BD/DVD | 30 |
| Χρήση του μενού του δίσκου BD ή DVD | 32 |
| Για να απολαύσετε το Bonusview/BD-Live | 33 |
| Για να αναζητήσετε γρήγορα μια σκηνή (Αναζήτηση Σκηνής) | 33 |
| Αναζήτηση ενός Τίτλου / Κεφαλαίου | 34 |
| Εμφάνιση του χρόνου αναπαραγωγής και των πληροφοριών αναπαραγωγής | 34 |
| Προσαρμογή της εικόνας και του ήχου των βίντεο | 35 |
| Αναπαραγωγή δίσκων CD | 36 |
| Προβολή Αρχείων Φωτογραφιών | 37 |

Προσαρμογή και Ρυθμίσεις

| | |
|----------------------------------|----|
| Χρήση των Οθονών Ρυθμίσεων | 39 |
| Ενημέρωση Μέσω του Δικτύου | 40 |
| Ρυθμίσεις Εικόνας | 41 |
| Ρυθμίσεις Ήχου | 44 |
| Ρυθμίσεις Προβολής BD/DVD | 47 |
| Ρυθμίσεις Φωτογραφιών | 49 |
| Ρυθμίσεις Συστήματος | 50 |
| Ρυθμίσεις Δικτύου | 51 |
| Εύκολη Ρύθμιση | 53 |
| Επαναφορά των Ρυθμίσεων | 53 |

Πρόσθετες Πληροφορίες

| | |
|--------------------------------------------------------------------------|----|
| Επίλυση Προβλημάτων | 54 |
| Λειτουργία Αυτοδιάγνωσης | 58 |
| Δίσκοι που Μπορείτε να Αναπαράγετε | 59 |
| Ανάλυση Εξόδου Βίντεο | 62 |
| Σήματα Εξόδου Ήχου | 63 |
| Τεχνικά Χαρακτηριστικά | 64 |
| Κατάλογος Κωδικών Γλωσσών | 65 |
| Λίστα Κωδικών Περιοχής / Γονικού Ελέγχου | 65 |
| Όροι και Προϋποθέσεις Χρήσης και Συμφωνητικό Άδειας Τελικού Χρήστη | 66 |
| Γλωσσάριο | 68 |

Πριν χρησιμοποιήσετε τη συσκευή, παρακαλούμε διαβάστε τους "Όρους και Προϋποθέσεις Χρήσης και το Συμφωνητικό Άδειας Τελικού Χρήστη" (σελίδα 66).

Λειτουργικά Μέρη της Συσσκευής και Πλήκτρα Χειρισμού

Για περισσότερες πληροφορίες, δείτε τις σελίδες σε παρένθεση.

Τηλεχειριστήριο

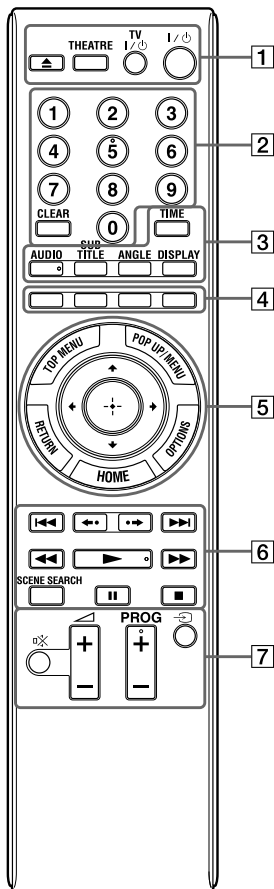

Τα πλήκτρα αρ. 5, AUDIO, PROG+ και ► φέρουν μια ανάγλυφη κουκκίδα. Χρησιμοποιείστε την ανάγλυφη κουκκίδα ως σημείο αναφοράς όταν χειρίζεστε τη συσκευή.

1 ▲ (άνοιγμα / κλείσιμο) (σελίδα 30)
Ανοίγει και κλείνει το συρτάρι των δίσκων.

THEATRE (σελίδα 16)

Επιλέγει αυτόματα τη βέλτιστη λειτουργία βίντεο για την παρακολούθηση ταινιών. Όταν η συσκευή είναι συνδεδεμένη με έναν ενισχυτή (δέκτη) AV με ένα καλώδιο HDMI, η λειτουργία βίντεο της TV αλλάζει το πλήκτρο για να επιστρέψετε στην αρχική ρύθμιση.

Όταν έχετε συνδέσει μια TV συμβατή με τη Λειτουργία Κινηματογράφου (Theatre Mode) χρησιμοποιώντας ένα καλώδιο HDMI, η λειτουργία βίντεο της TV αλλάζει σε Λειτουργία Κινηματογράφου.

🔊 Το πλήκτρο THEATRE λειτουργεί μόνο όταν έχετε συνδέσει μια TV συμβατή με τη Λειτουργία Κινηματογράφου.

TV I/⏻ (λειτουργία/αναμονή) (σελίδα 26)

Θέτει την τηλεόραση σε λειτουργία ή σε κατάσταση αναμονής.

I/⏻ (λειτουργία/αναμονή) (σελίδα 27)

Θέτει τη συσκευή σε λειτουργία ή σε κατάσταση αναμονής.

2 **Αριθμητικά πλήκτρα** (σελίδα 34, 52)

Εισάγει τους αριθμούς τίτλων / κεφαλαίων, κλπ.

CLEAR

Καθαρίζει το πεδίο εισαγωγής.

3 **TIME** (σελίδα 11)

Εμφανίζει το χρόνο αναπαραγωγής που έχει περάσει / απομένει στην οθόνη του μπροστινού πίνακα. Κάθε φορά που πιέξετε αυτό το πλήκτρο, η οθόνη αλλάζει μεταξύ του χρόνου αναπαραγωγής που έχει περάσει και του χρόνου αναπαραγωγής που απομένει.

AUDIO (σελίδα 47)

Επιλέγει τη γλώσσα του σάουντρακ όταν έχουν εγγραφεί σάουντρακ σε πολλές γλώσσες σε ένα δίσκο BD-ROM / DVD VIDEO.

Επιλέγει το σάουντρακ των δίσκων CD.

SUBTITLE (σελίδα 47)

Επιλέγει τη γλώσσα των υπότιτλων όταν υπάρχουν υπότιτλοι σε πολλές γλώσσες σε ένα δίσκο BD-ROM / DVD VIDEO.

ANGLE

Αλλάζει την οπτική γωνία όταν έχουν εγγραφεί πολλές οπτικές γωνίες σε ένα δίσκο BD-ROM / DVD VIDEO.

DISPLAY (σελίδα 34)

Εμφανίζει τις πληροφορίες αναπαραγωγής στην οθόνη.

4 Έγχρωμα πλήκτρα (κόκκινο/πράσινο/κίτρινο/μπλε)

Πλήκτρα συντόμησης για επιλογή στοιχείων σε μερικά μενού BD (μπορούν επίσης να χρησιμοποιηθούν για τις διαδραστικές λειτουργίες Java των δίσκων BD).

5 TOP MENU (σελίδα 32)

Ανοίγει / κλείνει το κύριο μενού του BD ή του DVD.

POP UP/MENU (σελίδα 32)

Ανοίγει / κλείνει το μενού pop up του δίσκου BD, ή το μενού του δίσκου DVD.

OPTIONS (σελίδα 32, 38)

Εμφανίζει το μενού των διαθέσιμων επιλογών στην οθόνη.

HOME (σελίδα 39)

Εμφανίζει το κύριο μενού της συσκευής. Αποκρύπτει το κύριο μενού όταν εισαχθεί ένας δίσκος CD.

RETURN

Επαναφέρει στην προηγούμενη οθόνη.

←/↑/↓/→

Μετακινεί τον κέρσορα για την επιλογή ενός εμφανιζόμενου στοιχείου.

Κεντρικό πλήκτρο (ENTER)

Εισάγει το επιλεγμένο στοιχείο.

6 **◀◀/▶▶1** (προηγούμενο/επόμενο)

Εκτελεί μετάβαση στο προηγούμενο / επόμενο κεφάλαιο, κομμάτι, ή αρχείο.

Για να μεταβείτε στην αρχή του προηγούμενου κομματιού, πιέστε δύο φορές το **◀◀**.

◀•/•▶ (άμεση επανάληψη/άμεση πρόωση)

Επαναλαμβάνει τη σκηνή/προχωράει για λίγο γρήγορα τη σκηνή.

◀◀/▶▶ (γρήγορη κίνηση πίσω/εμπρός)

Προχωράει γρήγορα το δίσκο πίσω/εμπρός όταν πιεστεί κατά τη διάρκεια της αναπαραγωγής.

Κάθε φορά που πιέζετε το πλήκτρο, η ταχύτητα αναζήτησης αλλάζει ως εξής*: Κατεύθυνση αναπαραγωγής:

▶▶1 (x10) → ▶▶2 (x30) → ▶▶3 (x120)

Αντίθετη κατεύθυνση

◀◀ (x1) → ◀◀1 (x10) → ◀◀2 (x30) →

◀◀3 (x120)

Αν πιέσετε και κρατήσετε το πλήκτρο, η γρήγορη κίνηση εμπρός/πίσω συνεχίζεται με την επιλεγμένη ταχύτητα μέχρι να αφήσετε το πλήκτρο.

* Η ταχύτητα αναζήτησης δεν αλλάζει κατά την αναπαραγωγή ενός CD.

Οι τιμές των ταχυτήτων είναι προσεγγιστικές.

– Για να επανέλθετε σε κανονική αναπαραγωγή, πιέστε το ▶.

▶ (αναπαραγωγή) (σελίδα 30)

Αρχίζει ή ξαναρχίζει την αναπαραγωγή. Συνεχίζει την αναπαραγωγή από το σημείο που πιέσατε το ■ (Συνέχιση Αναπαραγωγής).

Εκτελεί μια παρουσίαση όταν τοποθετηθεί ένας δίσκος που περιέχει αρχεία εικόνας JPEG.

SCENE SEARCH (σελίδα 33)

Επιλέγει τη λειτουργία Αναζήτησης Σκηνής που σας επιτρέπει να μετακινηθείτε γρήγορα μεταξύ των σκηνών σε έναν τίτλο που αναπαράγεται.

II (παύση)

Πραγματοποιεί παύση της αναπαραγωγής / ξαναρχίζει την αναπαραγωγή.

■ (στοπ)

Σταματάει την αναπαραγωγή και θυμάται το σημείο διακοπής της αναπαραγωγής (σημείο συνέχισης) (σελίδα 30, 37). Το σημείο συνέχισης ενός τίτλου / κομματιού είναι το τελευταίο σημείο που παίχτηκε, ή η τελευταία φωτογραφία σε ένα φάκελο φωτογραφιών.

7 Για τις τηλεοράσεις με τις οποίες μπορούν να χρησιμοποιηθούν τα παρακάτω πλήκτρα, δείτε στη σελίδα 26.

⊗ (σίγαση)

Πραγματοποιεί σίγαση του ήχου της TV.

◁ (ένταση) +/-

Ρυθμίζει την ένταση ήχου της TV.

PROG (πρόγραμμα) +/-

Επιλέγει το επόμενο ή το προηγούμενο κανάλι της TV.

⇒ (επιλογή εισόδου)

Πραγματοποιεί εναλλαγή μεταξύ της TV και των άλλων πηγών εισόδου.

συνεχίζεται

Μπροστινός πίνακας

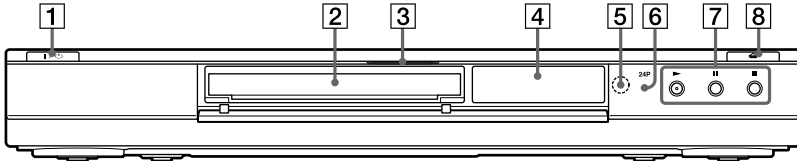

- 1 **I/O (λειτουργία/αναμονή) (σελίδα 27)**
Θέτει σε λειτουργία τη συσκευή, ή τη θέτει σε κατάσταση αναμονής.
- 2 **Συρτάρι δίσκων (σελίδα 30)**
- 3 **Ένδειξη Blu-ray Disc**
Φωτίζεται όταν αναγνωρίζεται ένας δίσκος BD.

Όταν η συσκευή τεθεί σε λειτουργία για πρώτη φορά, η ένδειξη Blu-ray Disc φωτίζεται και στη συνέχεια σβήνει όταν ολοκληρωθεί η Εύκολη Ρύθμιση.
- 4 **Οθόνη μπροστινού πίνακα (11)**
- 5 **Αισθητήρας τηλεχειρισμού (26)**
- 6 **Ένδειξη 24p (σελίδα 43)**
Φωτίζεται όταν υπάρχει έξοδος σημάτων βίντεο 1080p/24 Hz από ένα δίσκο BD-ROM.
- 7 **▶ (αναπαραγωγή), II (παύση), ■ (στοπ) (σελίδα 30)**
Αρχίζει, προκαλεί παύση, ή σταματάει την αναπαραγωγή.
- 8 **≡ (άνοιγμα/κλείσιμο) (σελίδα 30)**
Ανοίγει και κλείνει το συρτάρι των δίσκων.

Για να κλειδώσετε το συρτάρι των δίσκων (Κλειδώμα για τα Παιδιά)

Μπορείτε να κλειδώσετε το συρτάρι των δίσκων για να αποφύγετε να ανοίξει κατά λάθος.

Ενώ η συσκευή είναι σε λειτουργία, κρατήστε πιεσμένο το **II** στη συσκευή για περισσότερο από 10 δευτερόλεπτα, μέχρι να εμφανιστεί η ένδειξη "LOCKED" στην οθόνη του μπροστινού πίνακα. Το συρτάρι των δίσκων κλειδώνει.

Για να ξεκλειδώσετε το συρτάρι των δίσκων, κρατήστε πιεσμένο το **II** στη συσκευή μέχρι να εμφανιστεί η ένδειξη "UNLOCK" στην οθόνη του μπροστινού πίνακα.

Οθόνη μπροστινού πίνακα

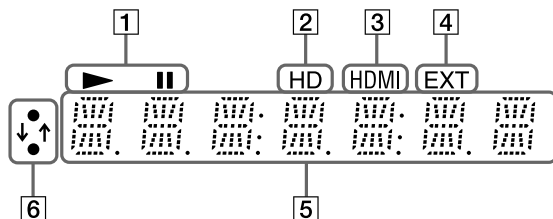

1 ▶, ||

Φωτίζεται κατά τη διάρκεια της αναπαραγωγής ή της παύσης.

2 HD (σελίδα 42)

Φωτίζεται κατά την έξοδο σημάτων βίντεο 720p/1080i/1080p από τον ακροδέκτη HDMI OUT ή σημάτων βίντεο 720p/1080i από τους ακροδέκτες COMPONENT VIDEO OUT.

3 HDMI (σελίδα 16)

Φωτίζεται όταν συνδεθεί μια συσκευή HDMI.

4 EXT (σελίδα 23)

Φωτίζεται όταν αναγνωριστεί η εξωτερική μνήμη.

5 Πληροφορίες αναπαραγωγής

Μπορείτε να δείτε χρονικές πληροφορίες. Πιέστε επανειλημμένα το TIME κατά τη διάρκεια της αναπαραγωγής.

Η οθόνη αλλάζει ως εξής.

Όταν αναπαράγεται ένα DVD VIDEO ή ένα BD-ROM

Χρόνος αναπαραγωγής του τρέχοντος τίτλου που έχει περάσει



Χρόνος αναπαραγωγής του τρέχοντος τίτλου που απομένει

Όταν αναπαράγεται ένα CD

Χρόνος αναπαραγωγής του τρέχοντος κομματιού που έχει περάσει



Χρόνος αναπαραγωγής του τρέχοντος κομματιού που απομένει



Χρόνος αναπαραγωγής του τρέχοντος δίσκου που έχει περάσει



Χρόνος αναπαραγωγής του τρέχοντος δίσκου που απομένει



Ενδέχεται να εμφανίζεται το "T" (Τίτλος ή Κομμάτι), το "C" (Κεφάλαιο), ή το "D" (Δίσκος), ανάλογα με το δίσκο.

6 Ένδειξη σύνδεσης δικτύου

Φωτίζεται όταν κατεβάζετε το λογισμικό της συσκευής. Για λεπτομέρειες σχετικά με τη λήψη του λογισμικού της συσκευής, δείτε στη σελίδα 40.

συνεχίζεται

Οπίσθιος πίνακας

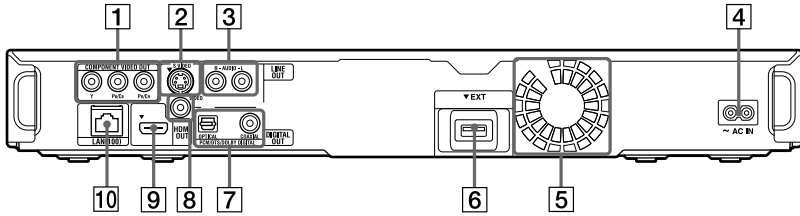

- 1 Ακροδέκτες COMPONENT VIDEO OUT (Y, Pb/Cb, Pr/Cr) (σελίδα 17)
- 2 Ακροδέκτης LINE OUT (S VIDEO) (σελίδα 18)
- 3 Ακροδέκτες LINE OUT (R-AUDIO-L) (σελίδα 18, 22)
- 4 Τερματικό AC IN (σελίδα 25)
- 5 Οπές εξαερισμού
Ο ανεμιστήρας βρίσκεται στο εσωτερικό της συσκευής.
- 6 Θυρίδα EXT (σελίδα 23)
- 7 Ακροδέκτες DIGITAL OUT (OPTICAL / COAXIAL) (σελίδα 21)
- 8 Ακροδέκτης LINE OUT (VIDEO) (σελίδα 18)
- 9 Ακροδέκτης HDMI OUT (σελίδα 15, 20)
- 10 Τερματικό LAN (100) (σελίδα 24)

Σύνδεση της Συσκευής

Βεβαιωθείτε ότι στη συσκευασία περιλαμβάνονται τα παρακάτω.

- Καλώδιο ήχου/βίντεο (βύσμα rphono x 3) (1)
- Καλώδιο ρεύματος (1)
- Τηλεχειριστήριο (1)
- Μπαταρίες R6 (μέγεθος AA) (2)

Ακολουθήστε τα βήματα 1 έως 7 για να συνδέσετε και να ρυθμίσετε τη συσκευή σας. Μη συνδέσετε το καλώδιο του ρεύματος μέχρι να φτάσετε στο "Βήμα 5: Σύνδεση του Καλωδίου Ρεύματος" (σελίδα 25)

Βήμα 1: Σύνδεση με την TV σας

Σχετικά με τους ακροδέκτες βίντεο/HDMI OUT

Η συσκευή διαθέτει τους παρακάτω ακροδέκτες βίντεο. Συνδέστε τη συσκευή στην TV σας ανάλογα με τον ακροδέκτη εισόδου της TV σας.

Όταν συνδέετε τη συσκευή στην TV σας χρησιμοποιώντας το καλώδιο HDMI, μπορείτε να απολαύσετε ψηφιακή εικόνα και ήχο υψηλής ποιότητας μέσω του ακροδέκτη HDMI OUT.

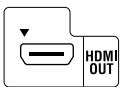
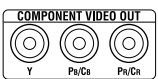
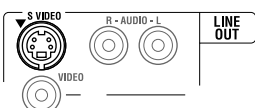
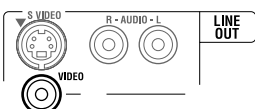
| Τύπος ακροδέκτη | Ανάλυση βίντεο | Σύνδεση |
|--------------------------------------------------------------------------------------------------------------------------------|----------------------------------------------------------------------------------------------------|---------------------------------------------------------------------------------------------------------------------|
| <p>Υψηλή ποιότητα</p> <p>Ψηφιακή σύνδεση</p>  | <p>Υψηλή Ευκρίνεια: 1080i/24p, 1080p, 1080i, 720p Κανονική Ευκρίνεια: 576p/480p, 576i/480i</p> | <p>Δείτε το "Σύνδεση σε έναν ακροδέκτη HDMI" (σελίδα 15).</p> |
| <p>Αναλογική σύνδεση</p>  | <p>Υψηλή Ευκρίνεια: 1080i, 720p Κανονική Ευκρίνεια: 576p/480p, 576i/480i</p> | <p>Δείτε το "Σύνδεση σε ακροδέκτες συνιστωσών βίντεο (Y, Pb/Cb, Pr/Cr)" (σελίδα 17).</p> |
| <p>Κανονική ποιότητα</p> |  | <p>Κανονική Ευκρίνεια: 576i/480i</p> <p>Δείτε το "Σύνδεση σε έναν ακροδέκτη ήχου/βίντεο ή S VIDEO" (σελίδα 18).</p> |
| |  | <p>Κανονική Ευκρίνεια: 576i/480i</p> <p>Δείτε το "Σύνδεση σε έναν ακροδέκτη ήχου/βίντεο ή S VIDEO" (σελίδα 18).</p> |



- Συνδέστε σταθερά τα καλώδια για να αποφύγετε τον ανεπιθύημο θόρυβο.
- Ανατρέξτε στις οδηγίες χρήσης που παρέχονται με τις συσκευές που θέλετε να συνδέσετε.
- Δεν μπορείτε να συνδέσετε αυτή τη συσκευή σε μια TV που δεν διαθέτει ακροδέκτη εισόδου βίντεο.
- Μην ασκείτε έντονη πίεση στα καλώδια σύνδεσης. Μπορεί να προκληθεί ζημιά στα καλώδια αν τα ωθήσετε επάνω στο περίβλημα, κλπ.

Για να συνδέσετε μια TV με είσοδο DVI

Χρησιμοποιείστε ένα καλώδιο μετατροπής HDMI-DVI (δεν παρέχεται). Ο ακροδέκτης DVI δεν δέχεται σήματα ήχου, επομένως θα πρέπει να χρησιμοποιήσετε μια άλλη σύνδεση ήχου εκτός από αυτή τη σύνδεση (σελίδα 19).

Επίσης, δεν μπορείτε να συνδέσετε τον ακροδέκτη HDMI OUT σε ακροδέκτες DVI που δεν είναι συμβατοί με το HDCP (π.χ. ακροδέκτες DVI οθονών υπολογιστών).

Σύνδεση σε έναν ακροδέκτη HDMI

Συνδέστε τη συσκευή και την TV σας χρησιμοποιώντας ένα καλώδιο HDMI για να απολαύσετε ψηφιακή εικόνα και ήχο υψηλής ποιότητας μέσω του ακροδέκτη HDMI OUT. Αν συνδέσετε μια TV Sony που είναι συμβατή με τη λειτουργία "Ελέγχου HDMI" (σελίδα 16), ανατρέξτε στις οδηγίες χρήσης που παρέχονται με την TV. Αν συνδέσετε μια TV συμβατή με το 1080/24p ή το 1080p, χρησιμοποιείστε ένα καλώδιο HDMI Υψηλής Ταχύτητας.

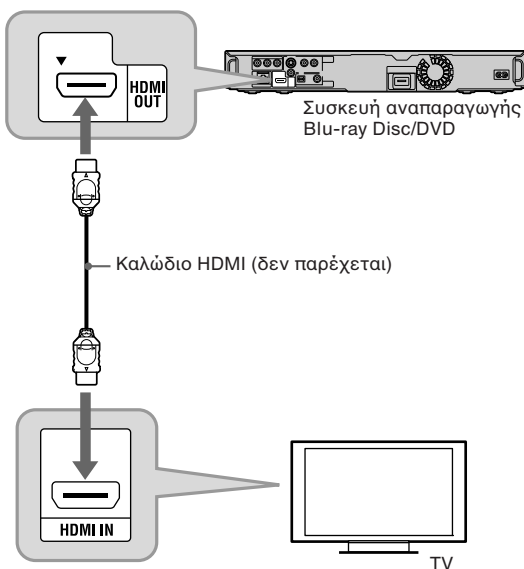

Σημειώσεις σχετικά με τη σύνδεση στον ακροδέκτη HDMI OUT

Προσέξτε τα παρακάτω, διότι οι λανθασμένοι χειρισμοί ενδέχεται να προκαλέσουν ζημιά στον ακροδέκτη HDMI OUT και το βύσμα.

- Ευθυγραμμίστε προσεκτικά τον ακροδέκτη HDMI OUT που υπάρχει στο πίσω μέρος της συσκευής με το βύσμα HDMI, ελέγχοντας το σχήμα τους. Βεβαιωθείτε ότι το βύσμα δεν είναι ανάποδα και δεν έχει κλίση.

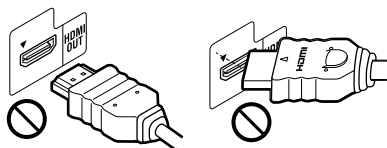

- Φροντίστε να αποσυνδέσετε το καλώδιο HDMI όταν μετακινείτε τη συσκευή.



- Αν τοποθετήσετε τη συσκευή σε ένα ράφι με τοποθετημένο το καλώδιο HDMI, μην εφαρμόσετε μεγάλη δύναμη στο τοίχωμα. Ενδέχεται να προκληθεί ζημιά στον ακροδέκτη HDMI OUT ή στο καλώδιο HDMI.
- Κατά τη σύνδεση ή την αποσύνδεση, μην περιστρέψετε το βύσμα HDMI.

συνεχίζεται

Σχετικά με τις ενδείξεις σύνδεσης HDMI

Όταν συνδεθεί μια συσκευή συμβατή με το HDMI, φωτίζεται η ένδειξη HDMI στην οθόνη του μπροστινού πίνακα.



- Οι καταναλωτές θα πρέπει να σημειώσουν ότι δεν είναι όλες οι συσκευές τηλεόρασης υψηλής ευκρίνειας πλήρως συμβατές με αυτό το προϊόν και μπορεί να υπάρχουν ατέλειες στην εικόνα. Στην περίπτωση προβλημάτων εικόνων προοδευτικής σάρωσης 480i/480p/576p/720p/1080i/1080p, συστήνεται ο χρήστης να αλλάξει τη σύνδεση σε έξοδο 'κανονικής ευκρίνειας'. Αν έχετε απορίες σχετικά με τη συμβατότητα της τηλεοπτικής σας συσκευής με αυτό το μοντέλο Blu-ray Disc Player 480i/480p/576p/720p/1080i/1080p, παρακαλούμε επικοινωνήστε με το κέντρο εξυπηρέτησης πελατών μας.
- Αν η εικόνα δεν είναι καθαρή, φυσική, ή σύμφωνη με τις προτιμήσεις σας, αλλάξτε την ανάλυση εξόδου βίντεο στο βήμα 3 του "Φορμά Εξόδου Βίντεο" στις "Ρυθμίσεις Εικόνας" (σελίδα 42).
- Χρησιμοποιήστε μόνο καλώδιο HDMI που φέρει το λογότυπο HDMI.

Σχετικά με τις λειτουργίες BRAVIA Sync (μόνο για συνδέσεις HDMI)

Συνδέοντας συσκευές Sony που είναι συμβατές με τη λειτουργία "Ελέγχου HDMI" με ένα καλώδιο HDMI (δεν παρέχεται), ο χειρισμός απλοποιείται όπως φαίνεται παρακάτω:

- Αναπαραγωγή με Ένα Άγγιγμα
Με ένα άγγιγμα των παρακάτω πλήκτρων, μπορείτε να θέσετε σε λειτουργία την τηλεόραση και να ρυθμίσετε την είσοδο της τηλεόρασης στη συσκευή αναπαραγωγής.
- I/☺
- HOME: Εμφανίζεται αυτόματα το κύριο μενού (σελίδα 39).
- ►: Η αναπαραγωγή αρχίζει αυτόματα (σελίδα 31).
- Απενεργοποίηση Συστήματος
Όταν απενεργοποιείτε την τηλεόραση χρησιμοποιώντας το πλήκτρο POWER του τηλεχειριστηρίου της τηλεόρασης, απενεργοποιούνται αυτόματα οι συσκευές που είναι συμβατές με τη λειτουργία Ελέγχου HDMI.

- Λειτουργία Κινηματογράφου
Πιέζοντας το THEATRE, η συσκευή επιλέγει αυτόματα τη βέλτιστη λειτουργία βίντεο για την παρακολούθηση ταινιών. Αν είναι συνδεδεμένη με έναν ενισχυτή (δέκτη) AV με καλώδιο HDMI, αλλάζει επίσης και η έξοδος των ηχείων. Όταν είναι συνδεδεμένη με μια TV συμβατή με τη λειτουργία Κινηματογράφου με ένα καλώδιο HDMI, η λειτουργία βίντεο της TV αλλάζει σε λειτουργία Κινηματογράφου. Πιέστε ξανά το πλήκτρο για να επανέλθετε στην αρχική ρύθμιση.
- Συμφωνία Γλώσσας
Αν αλλάξετε τη γλώσσα των ενδείξεων της οθόνης στην TV σας, η γλώσσα των ενδείξεων της οθόνης της συσκευής αλλάζει και αυτή, μετά το κλείσιμο και άνοιγμα της συσκευής.

Προετοιμασία για τις λειτουργίες του BRAVIA Sync

Ρυθμίστε το "Έλεγχος HDMI" (Control for HDMI) στη θέση "On" στις "Ρυθμίσεις Συστήματος" (σελίδα 50).

Για λεπτομέρειες σχετικά με τις ρυθμίσεις της TV σας ή άλλων συνδεδεμένων συσκευών, ανατρέξτε στις οδηγίες χρήσης που παρέχονται με την TV ή τις άλλες συσκευές.



- Αν συνδέσετε μια τηλεόραση Sony που είναι συμβατή με τη λειτουργία Ευκόλης Ρύθμισης του "Ελέγχου HDMI" χρησιμοποιώντας ένα καλώδιο HDMI, η ρύθμιση "Ελέγχου HDMI" της συσκευής αλλάζει αυτόματα σε "On" αν η ρύθμιση "Ελέγχου HDMI" της συνδεδεμένης TV είναι στη θέση "On". Ανατρέξτε στις οδηγίες χρήσης που παρέχονται με την TV σας.
- Αν συνδέσετε μια τηλεόραση Sony που είναι συμβατή με τις λειτουργίες BRAVIA Sync χρησιμοποιώντας ένα καλώδιο HDMI, μπορείτε να ελέγχετε τις βασικές λειτουργίες της συσκευής με το τηλεχειριστήριο της TV αν η ρύθμιση "Ελέγχου HDMI" της συνδεδεμένης TV είναι στη θέση "On". Ανατρέξτε στις οδηγίες χρήσης που παρέχονται με την TV.



Ανάλογα με τις συνδεδεμένες συσκευές, η λειτουργία "Ελέγχου HDMI" μπορεί να μην είναι διαθέσιμη. Ανατρέξτε στις οδηγίες χρήσης που παρέχονται με τη συσκευή.

Σύνδεση σε ακροδέκτες συνιστωσών βίντεο (Y, Pb/Cb, Pr/Cr)

Συνδέστε τη συσκευή στην TV μέσω των ακροδεκτών COMPONENT VIDEO OUT, χρησιμοποιώντας ένα καλώδιο συνιστωσών βίντεο ή τρία καλώδια βίντεο (δεν παρέχονται) του ίδιου τύπου και μήκους. Θα απολαμβάνετε εικόνες υψηλής ποιότητας. Φροντίστε να συνδέσετε τους ακροδέκτες LINE OUT (R-AUDIO-L) χρησιμοποιώντας το καλώδιο ήχου/βίντεο.

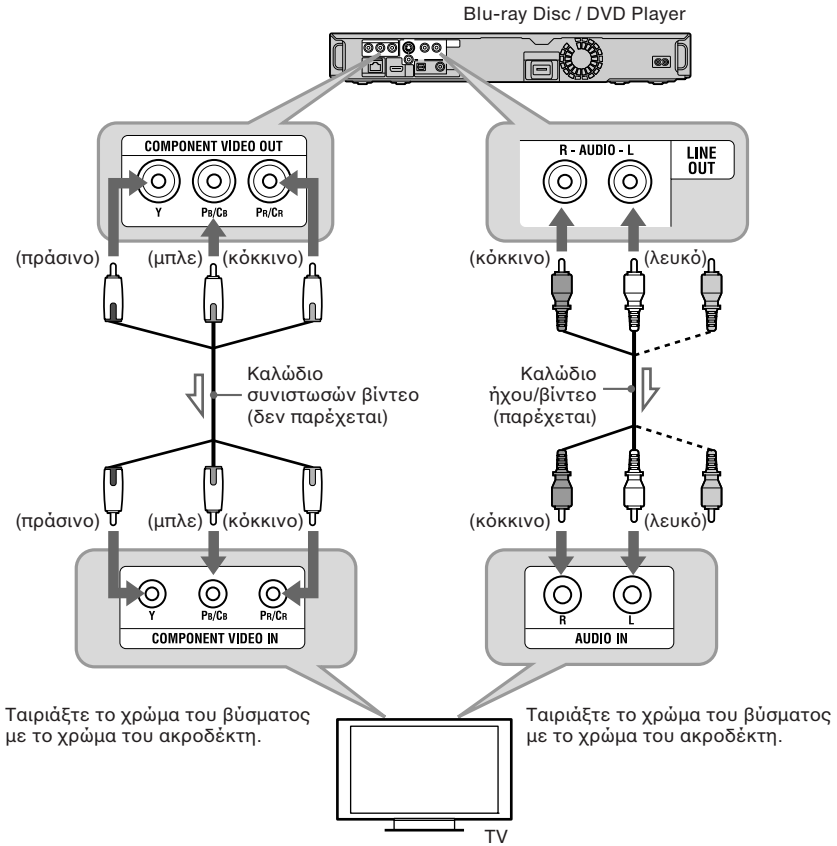

➤ : Ροή σήματος



Αν συνδέσετε τη συσκευή και την TV χρησιμοποιώντας ένα καλώδιο συνιστωσών βίντεο, αποσυνδέστε το καλώδιο βίντεο (κίτρινο) του καλωδίου ήχου/βίντεο.

συνεχίζεται

Σύνδεση σε έναν ακροδέκτη ήχου/βίντεο ή S VIDEO

Συνδέστε τους ακροδέκτες LINE OUT (VIDEO, R-AUDIO-L) της συσκευής και της TV σας χρησιμοποιώντας το καλώδιο ήχου/βίντεο. Μπορείτε να απολαύσετε εικόνες και ήχο κανονικής ποιότητας.

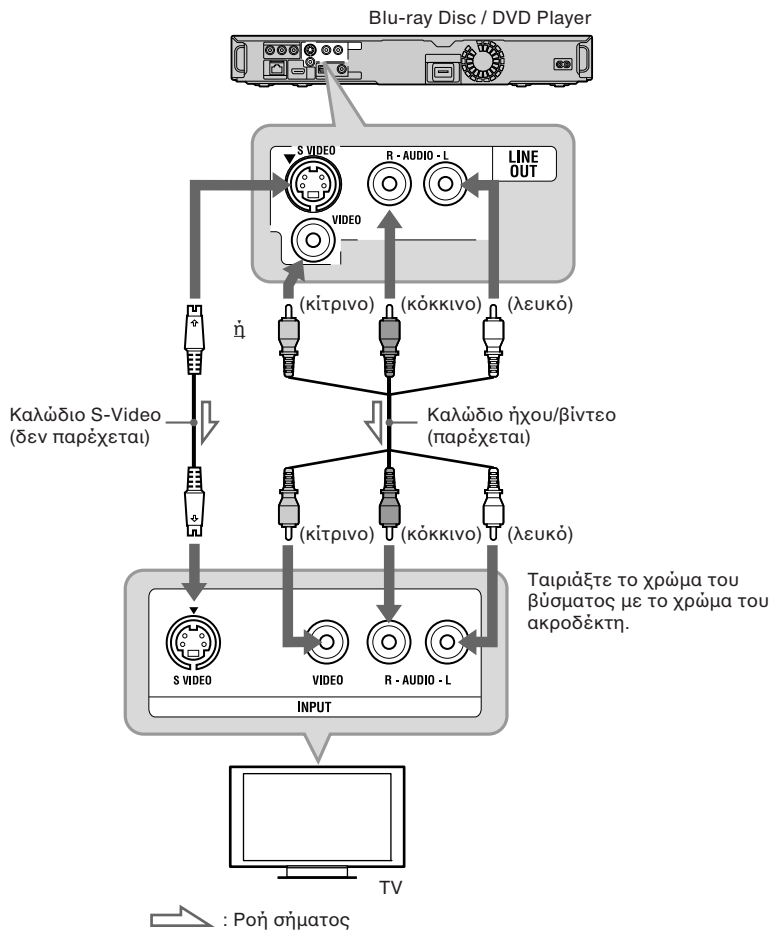

Αν συνδέσετε τη συσκευή και την TV χρησιμοποιώντας ένα καλώδιο S-Video, αποσυνδέστε το καλώδιο βίντεο (κίτρινο) του καλωδίου ήχου/βίντεο.

Βήμα 2: Σύνδεση στον Ενισχυτή (Δέκτη) AV σας

Σχετικά με τους ακροδέκτες ήχου/HDMI OUT

Η συσκευή διαθέτει τους παρακάτω ακροδέκτες ήχου. Συνδέστε τη συσκευή και τον ενισχυτή (δέκτη) AV σας σύμφωνα με τον ακροδέκτη εισόδου του ενισχυτή (δέκτη) AV σας.

| Τύπος ακροδέκτη | Σύνδεση |
|-----------------------------------------------------------------------------------|---------------------------------------------------------------------------|
| Ψηφιακός | Δείτε το "Σύνδεση σε έναν ακροδέκτη HDMI" (σελίδα 20). |
|  | Δείτε το "Σύνδεση σε ψηφιακούς ακροδέκτες (OPTICAL/COAXIAL)" (σελίδα 21). |
| Αναλογικός | Δείτε το "Σύνδεση σε ακροδέκτες ήχου L/R" (σελίδα 22). |



Για σωστή τοποθέτηση των ηχείων, ανατρέξτε στις οδηγίες χρήσης που παρέχονται με τις συνδεδεμένες συσκευές.



- Αν συνδέσετε τη συσκευή στον ενισχυτή (δέκτη) AV σας χρησιμοποιώντας ένα καλώδιο HDMI, κάντε ένα από τα παρακάτω:
 - Συνδέστε τον ενισχυτή (δέκτη) AV σας στην TV χρησιμοποιώντας ένα καλώδιο HDMI, ή
 - Συνδέστε τη συσκευή στην TV σας χρησιμοποιώντας ένα καλώδιο βίντεο το οποίο δεν είναι HDMI (καλώδιο συνιστωσών βίντεο, καλώδιο S-Video, ή καλώδιο ήχου/βίντεο).
- Αν συνδέσετε μια συσκευή που δεν είναι συμβατή με το επιλεγμένο σήμα ήχου, από τα ηχεία θα εξέλθει ένας δυνατός θόρυβος (ή δεν θα εξέλθει καθόλου ήχος), ο οποίος μπορεί να προκαλέσει βλάβη στην ακοή σας ή στα ηχεία.

συνεχίζεται

Σύνδεση σε έναν ακροδέκτη HDMI

Αν ο ενισχυτής (δέκτης) AV σας διαθέτει είσοδο HDMI, μπορείτε να απολαύσετε περιβαλλοντικό ήχο. Αν συνδέσετε έναν ενισχυτή (δέκτη) AV της Sony που είναι συμβατός με τη λειτουργία "Ελέγχου HDMI" (σελίδα 16), ανατρέξτε στις οδηγίες χρήσης που παρέχονται με τον ενισχυτή (δέκτη) AV.

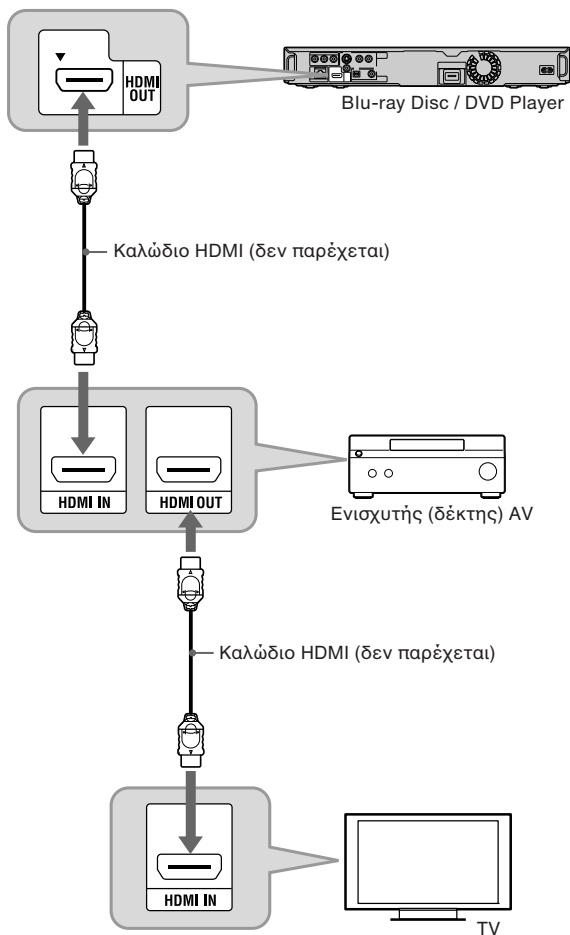

Πραγματοποιώντας τις ακόλουθες ρυθμίσεις μπορείτε να απολαύσετε ήχο υψηλότερης ποιότητας από το συνδεδεμένο ενισχυτή (δέκτη) AV.

- Ρυθμίστε το "Προτεραιότητα Εξόδου Ήχου" σε "HDMI" στις "Ρυθμίσεις Ήχου" (σελίδα 44).
- Ρυθμίστε το "Ήχος (HDMI)" στη θέση "Αυτόματος" στις "Ρυθμίσεις Ήχου" (σελίδα 44).

- Ρυθμίστε το "Ρύθμιση Ήχου BD" σε "Άμεσος" στις "Ρυθμίσεις Ήχου" (σελίδα 45).



Δεν δέχονται όλοι οι ενισχυτές (δέκτες) AV που είναι συμβατοί με HDMI σήματα Linear PCM 8 καναλιών. Ανατρέξτε επίσης στις οδηγίες χρήσης που παρέχονται με το συνδεδεμένο ενισχυτή (δέκτη) AV.

Σύνδεση σε ψηφιακούς ακροδέκτες (OPTICAL/COAXIAL)

Αν ο ενισχυτής (δέκτης) AV σας διαθέτει αποκωδικοποιητή Dolby*¹ Digital, Dolby Pro Logic, ή DTS*² και ψηφιακό ακροδέκτη εισόδου, μπορείτε να απολαύσετε περιβαλλοντικά εφέ Dolby Digital (5.1 καναλιών), Dolby Pro Logic (4.0 καναλιών) ή DTS (5.1 καναλιών).

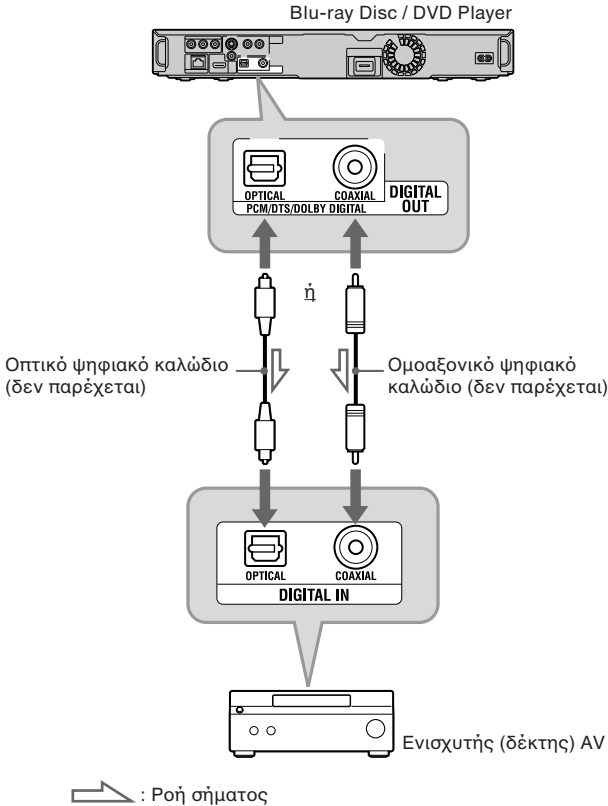

1 Συνδέστε τον ψηφιακό ακροδέκτη της συσκευής και του ενισχυτή (δέκτη) AV σας.

2 Ρυθμίστε το "Προτεραιότητα Εξόδου Ήχου" σε "Όμοιοξονική/Οπτική" στις "Ρυθμίσεις Ήχου" (σελίδα 44).

3 Πραγματοποιήστε τις κατάλληλες ρυθμίσεις στο "Dolby Digital" και το "DTS" στις "Ρυθμίσεις Ήχου" (σελίδα 45).

Διαφορετικά, δεν θα ακουστεί ήχος, ή θα ακουστεί ένας δυνατός θόρυβος από τα ηχεία σας.

*¹ Κατασκευάζεται κατόπιν αδειας των Dolby Laboratories.
Το Dolby, το Pro Logic και το σύμβολο με το διπλό D αποτελούν εμπορικά σήματα των Dolby Laboratories.

*² Κατασκευάζεται κατόπιν αδειας σύμφωνα με τις Ευρεσιτεχνίες των ΗΠΑ 5.451.942, 5.956.674, 5.974.380, 5.978.762, 6.487.535, καθώς και σύμφωνα με άλλες ευρεσιτεχνίες στις Η.Π.Α. και σε ολόκληρο τον κόσμο που έχουν εκδοθεί ή είναι υπό έκδοση. Το DTS είναι κατοχυρωμένο εμπορικό σήμα και τα λογότυπα, το Σύμβολο, το DTS-HD και το DTS-HD Advanced Digital Out είναι εμπορικά σήματα της DTS, Inc. © 1996 - 2007 DTS, Inc. Με επιφύλαξη κάθε νόμιμου δικαιώματος.

συνεχίζεται

Σύνδεση σε ακροδέκτες ήχου L/R

Αν ο ενισχυτής (δέκτης) AV σας διαθέτει μόνο ακροδέκτες εισόδου ήχου L και R, χρησιμοποιείτε αυτή τη σύνδεση.

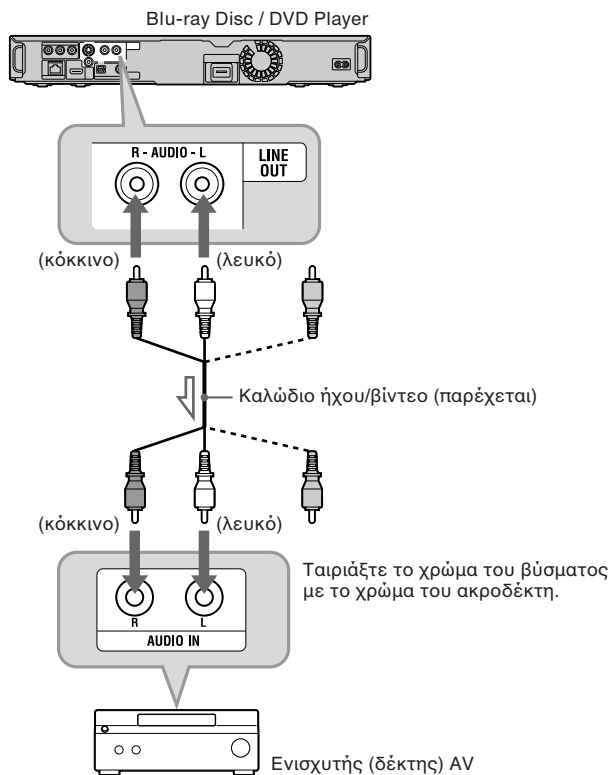

 : Ροή σήματος

Βήμα 3: Εισαγωγή της Εξωτερικής Μνήμης

Για να απολαύσετε και άλλου είδους περιεχόμενο (όπως Bonusview / BD-Live) που περιέχεται σε μερικούς δίσκους Blu-ray Disc, θα πρέπει να χρησιμοποιήσετε μια εξωτερική μνήμη. Τοποθετήστε την εξωτερική μνήμη (1 GB ή μεγαλύτερη μνήμη Flash USB, όπως για παράδειγμα η Sony USM1GH) στη θυρίδα EXT, ως τοπικό μέσο αποθήκευσης.

Εισάγετε την εξωτερική μνήμη με το βέλος ▼ προς τη θυρίδα EXT, μέχρι το σημείο που δεν μπορεί να εισέλθει πιο μέσα.

Βεβαιωθείτε ότι φωτίζεται η ένδειξη EXT στην οθόνη του μπροστινού πίνακα όταν η συσκευή τίθεται σε λειτουργία.



Για να αφαιρέσετε την εξωτερική μνήμη

- 1 Πιέστε το I/⏻ για να θέσετε εκτός λειτουργίας τη συσκευή.
- 2 Τραβήξτε την εξωτερική μνήμη έξω από τη θυρίδα EXT.

6

- Μη συνδέσετε τίποτα άλλο εκτός από μια μνήμη Flash USB, όπως για παράδειγμα ένα σκληρό δίσκο, κλπ. στη θυρίδα EXT.
- Εισάγετε την εξωτερική μνήμη σε ευθεία γραμμή. Αν ωθήσετε βίαια την εξωτερική μνήμη μέσα στη θυρίδα, θα προκληθεί ζημιά τόσο στην εξωτερική μνήμη, όσο και στη συσκευή.
- Κρατήστε την εξωτερική μνήμη μακριά από μικρά παιδιά για να αποφύγετε να την καταπιούν κατά λάθος.
- Μην ασκείτε μεγάλη δύναμη στην εξωτερική μνήμη όταν είναι τοποθετημένη στη θυρίδα, διότι μπορεί να προκληθεί βλάβη.
- Συστήνουμε να χρησιμοποιήσετε τη μνήμη Sony USM1GH που είναι διαθέσιμη από τον Απρίλιο του 2008.
- Η λειτουργία αυτή μπορεί να υποστηρίζεται και από άλλες συσκευές USB. Ωστόσο, δεν μπορούμε να εγγυηθούμε τη συμβατότητα όλων των μονών Flash USB.
- Όταν εισάγετε μια μνήμη Flash USB διαφορετική από τη μνήμη Sony USM1GH, ελέγξτε τον προσανατολισμό της πριν την τοποθετήσετε.
- Ανάλογα με τη μνήμη USB Flash, αυτή μπορεί να εγχεί από τη θυρίδα EXT. Μην την ωθήσετε μέσα στη θυρίδα και μην ασκείτε πίεση στο τμήμα της μνήμης που προεξέχει.
- Για να αποφύγετε την καταστροφή των δεδομένων ή την πρόκληση ζημιάς στην εξωτερική μνήμη, θέστε εκτός λειτουργίας τη συσκευή όταν τοποθετείτε ή όταν αφαιρείτε την εξωτερική μνήμη.
- Αν η ένδειξη EXT δεν φωτίζεται, θέστε εκτός λειτουργίας τη συσκευή, αφαιρέστε και εισάγετε ξανά την εξωτερική μνήμη και στη συνέχεια θέστε ξανά σε λειτουργία τη συσκευή.
- Μην εισάγετε μια εξωτερική μνήμη που περιέχει φωτογραφίες ή αρχεία μουσικής για να αποφύγετε την καταστροφή των δεδομένων που περιέχονται στην εξωτερική μνήμη.

Βήμα 4: Σύνδεση στο Δίκτυο

Συνδέστε το τερματικό LAN (100) της συσκευής στην πηγή παροχής Ιντερνέτ σας χρησιμοποιώντας ένα καλώδιο δικτύου για να ενημερώσετε το λογισμικό της συσκευής. Μπορείτε επίσης να απολαύσετε τη λειτουργία BD-Live (σελίδα 33).

1 Συνδέστε το τερματικό LAN (100) της συσκευής στην πηγή παροχής Ιντερνέτ σας.

Οι μέθοδοι σύνδεσης στην πηγή παροχής Ιντερνέτ σας περιλαμβάνουν:

- Άμεση σύνδεση σε έναν ευρυζωνικό δρομολογητή (router)
 - Σύνδεση μέσω ενός δρομολογητή (router) ασύρματου LAN (δικτύου)
- Ανατρέξτε επίσης και στις οδηγίες που παρέχονται με τον ευρυζωνικό δρομολογητή ή το δρομολογητή ασύρματου LAN.

2 Πραγματοποιήστε τις κατάλληλες ρυθμίσεις στις "Ρυθμίσεις Ιντερνέτ" των "Ρυθμίσεων Δικτύου" (σελίδα 51).

Για να ενημερώσετε το λογισμικό της συσκευής χρησιμοποιώντας το δίκτυο

Δείτε το "Ενημέρωση μέσω του Δικτύου" (σελίδα 40) και το "Ειδοποίηση Ενημερώσεων Λογισμικού" (σελίδα 50).



Μη συνδέσετε μια τηλεφωνική γραμμή στο τερματικό LAN (100), διότι μπορεί να προκληθεί βλάβη.

Για να απολαύσετε τη λειτουργία BD-Live

Δείτε το "Για να απολαύσετε το Bonusview/BD-Live" (σελίδα 33).

Άμεση σύνδεση σε έναν ευρυζωνικό δρομολογητή

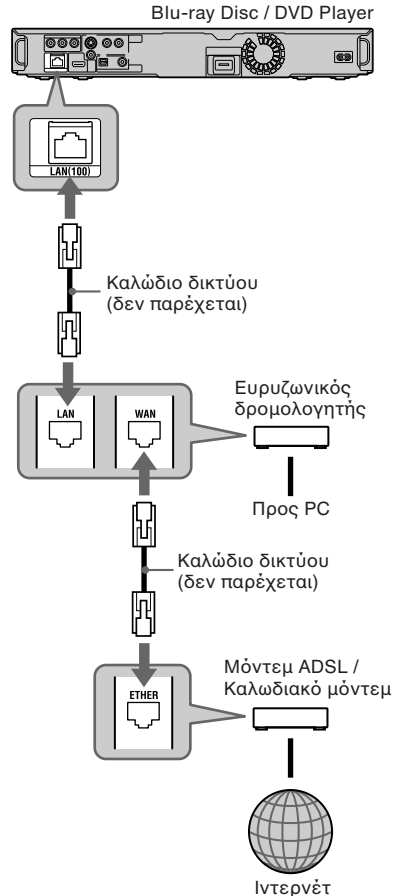

Σχετικά με τα καλώδια δικτύου (LAN)

Ανάλογα με το μόντεμ ή το δρομολογητή, ο τύπος του καλωδίου δικτύου (LAN), ευθύ ή διασταυρούμενο, διαφέρει. Για λεπτομέρειες σχετικά με τα καλώδια δικτύου (LAN), ανατρέξτε στις οδηγίες χρήσης που παρέχονται με το μόντεμ ή το δρομολογητή σας.

Σύνδεση μέσω ενός δρομολογητή ασύρματου LAN

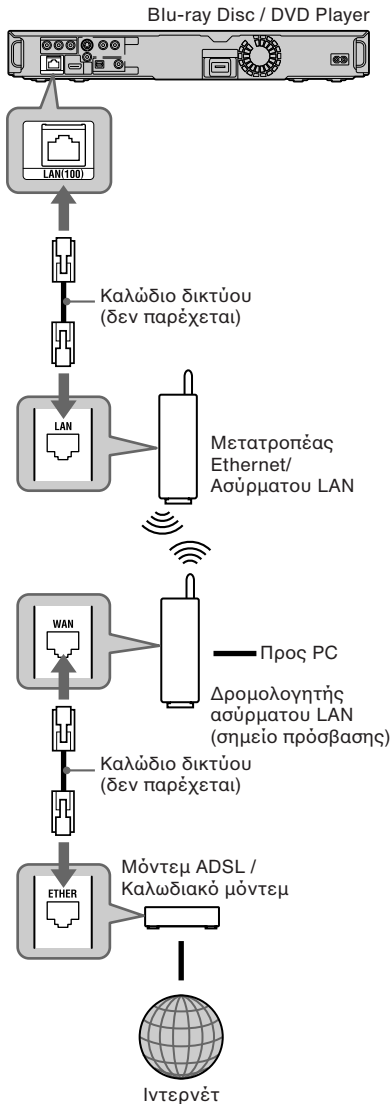

Βήμα 5: Σύνδεση του Καλωδίου Ρεύματος

Αφού ολοκληρώσετε όλες τις άλλες συνδέσεις, συνδέστε το παρεχόμενο καλώδιο ρεύματος (καλώδιο εναλλασσόμενου ρεύματος) στο τερματικό AC IN της συσκευής. Στη συνέχεια, συνδέστε τα καλώδια ρεύματος της συσκευής και της TV στην πρίζα.

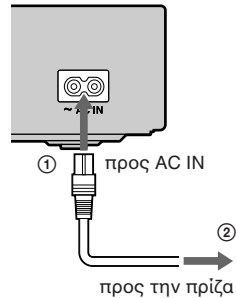

Μη συνδέσετε το τερματικό LAN της συσκευής στο τερματικό LAN του PC.

Βήμα 6: Προετοιμασία του Τηλεχειριστηρίου

Μπορείτε να ελέγχετε τη συσκευή χρησιμοποιώντας το παρεχόμενο τηλεχειριστήριο. Τοποθετήστε δύο μπαταρίες R6 (μέγεθος AA) ταιριάζοντας τους πόλους ⊕ και ⊖ των μπαταριών με τις ενδείξεις στο εσωτερικό του διαμερίσματος των μπαταριών. Όταν χρησιμοποιείτε το τηλεχειριστήριο, στρέψτε τον προς τον αισθητήρα  τηλεχειρισμού της συσκευής (σελίδα 10).

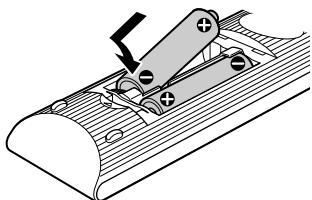

- Χρησιμοποιείτε σωστά τις μπαταρίες για να αποφύγετε τη διάβρωση και διαρροή των μπαταριών. Αν σημειωθεί διαρροή, μην αγγίξετε το υγρό με γυμνά χέρια. Προσέξτε τα παρακάτω:
 - Μην χρησιμοποιείτε μια καινούργια μπαταρία μαζί με μια παλιά, ή μπαταρίες διαφορετικών κατασκευαστών.
 - Μην προσπαθήσετε να επαναφορτίσετε τις μπαταρίες.
 - Αν δεν πρόκειται να χρησιμοποιήσετε το τηλεχειριστήριο για μεγάλο χρονικό διάστημα, αφαιρέστε τις μπαταρίες.
 - Αν σημειωθεί διαρροή υγρών μπαταρίας, σκουπίστε το υγρό από το εσωτερικό του θαλάμου των μπαταριών και τοποθετήστε καινούργιες μπαταρίες.
- Μην εκθέτετε τον αισθητήρα τηλεχειρισμού (σημειώνεται με  στον μπροστινό πίνακα) σε ισχυρό φως, όπως άμεσο ηλιακό φως ή φωτιστικά σώματα. Σε αυτή την περίπτωση η συσκευή ενδέχεται να μην ανταποκρίνεται στο τηλεχειριστήριο.

Έλεγχος τηλεοράσεων με το τηλεχειριστήριο



Μπορείτε να ελέγχετε την ένταση, την πηγή εισόδου, το κανάλι και τον διακόπτη ενεργοποίησης της τηλεόρασης Sony σας με το παρεχόμενο τηλεχειριστήριο.

- Όταν αντικαθιστάτε τις μπαταρίες του τηλεχειριστηρίου, ο κωδικός αριθμός ενδέχεται να επανέλθει στην αρχική του ρύθμιση. Εισάγετε ξανά τον κατάλληλο κωδικό.



Διαθέσιμα πλήκτρα

Ανάλογα με τη συνδεδεμένη συσκευή, ενδέχεται να μην μπορείτε να χειριστείτε την τηλεόρασή σας με κάποια, ή όλα τα παρακάτω πλήκτρα (TV I/⏻, PROG +/-, ⏸ +/-, , ή τα αριθμητικά πλήκτρα).

| Πλήκτρα | Λειτουργία |
|-------------------------------------------------------------------------------------------------------|----------------------------------------------------------------------------------|
| TV I/⏻ | Ενεργοποιεί και απενεργοποιεί την τηλεόρασή σας. |
| ⏸ (ένταση) +/- | Ρυθμίζει την ένταση ήχου της τηλεόρασής σας. |
| PROG (πρόγραμμα) +/- | Επιλέγει το κανάλι στην τηλεόρασή σας. |
|  (επιλογή εισόδου) | Αλλάζει την είσοδο της τηλεόρασής σας μεταξύ της TV και των άλλων πηγών εισόδου. |
|  (σίγαση) | Πραγματοποιεί σίγαση του ήχου. |

Για να ελέγχετε άλλες τηλεοράσεις με το τηλεχειριστήριο

Μπορείτε επίσης να ελέγχετε την ένταση, την πηγή εισόδου, το κανάλι και τον διακόπτη ενεργοποίησης/ απενεργοποίησης τηλεοράσεων που δεν είναι Sony.

Αν η τηλεόρασή σας αναφέρεται στον πιο κάτω πίνακα, εισάγετε τον κατάλληλο κωδικό κατασκευαστή.



Αν εισάγετε ένα νέο κωδικό αριθμό, ο προηγούμενος κωδικός αριθμός θα αντικατασταθεί.

- 1 Ενώ κρατάτε πιεσμένο το πλήκτρο TV I/⏻, πιέστε τα αριθμητικά πλήκτρα για να επιλέξετε τον κωδικό του κατασκευαστή της τηλεόρασής σας. Για παράδειγμα, για να εισάγετε το "09", πιέστε το "0" και μετά το "9".

Κωδικοί αριθμοί των τηλεοράσεων που μπορείτε να ελέγχετε

Αν αναφέρονται περισσότεροι από ένας κωδικοί, δοκιμάστε τους με τη σειρά, μέχρι να βρείτε έναν που λειτουργεί με την τηλεόρασή σας.

| Κατασκευαστής | Κωδικός αριθμός |
|---------------|-----------------|
| Sony | 01 (προεπιλογή) |
| Hitachi | 24 |
| JVC | 33 |
| LG/Goldstar | 76 |
| Panasonic | 17, 49 |
| Philips | 06, 08, 72 |
| Samsung | 71 |
| Sharp | 29 |
| Toshiba | 38 |

- 2 Αφήστε το TV I/⏻.

Βήμα 7: Εύκολη Ρύθμιση

Ακολουθήστε τα παρακάτω βήματα για να πραγματοποιήσετε τον ελάχιστο αριθμό βασικών ρυθμίσεων για να χρησιμοποιήσετε τη συσκευή. Αν δεν ολοκληρώσετε την Εύκολη Ρύθμιση (Easy Setup), αυτή θα εμφανίζεται κάθε

φορά που θέτετε σε λειτουργία τη συσκευή. Πραγματοποιήστε τις παρακάτω ρυθμίσεις με τη σειρά.

Όταν η συσκευή τεθεί σε λειτουργία για πρώτη φορά

Περιμένετε για λίγο μέχρι να τεθεί σε λειτουργία η συσκευή και να αρχίσει η Εύκολη Ρύθμιση.

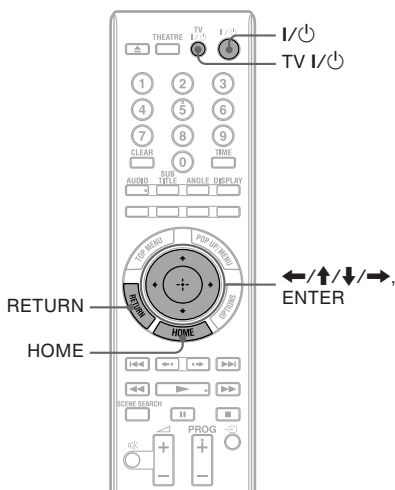

- 1 Θέστε σε λειτουργία την τηλεόραση.
- 2 Πιέστε το I/⏻ για να θέσετε σε λειτουργία τη συσκευή.
Η συσκευή τίθεται σε λειτουργία μετά από λίγο.
- 3 Ρυθμίστε τον επιλογέα εισόδου στην τηλεόρασή σας ώστε να εμφανίζεται στην οθόνη της τηλεόρασης το σήμα από τη συσκευή.
Θα εμφανιστεί η οθόνη επιλογής της γλώσσας OSD (των ενδείξεων της οθόνης).
 - Αν δεν εμφανιστεί η οθόνη επιλογής της γλώσσας για τις ενδείξεις στην οθόνη Πιέστε το HOME και επιλέξτε το "Εύκολη Ρύθμιση" (Easy Setup) στις "Ρυθμίσεις" (Setup) (σελίδα 53). Στη συνέχεια επιλέξτε το "Start" και πιέστε το ENTER.

συνεχίζεται

4 Επιλέξτε τη γλώσσα των ενδείξεων της οθόνης με τα ↑/↓ και πιέστε το ENTER.

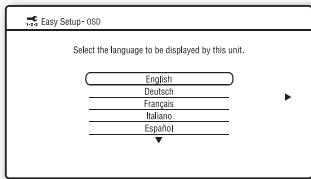

Θα εμφανιστεί το μήνυμα αρχικών ρυθμίσεων.

5 Επιλέξτε το "Εναρξη" (Start) και πιέστε το ENTER.

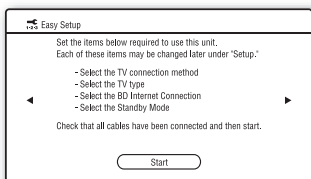

6 Επιλέξτε τον τύπο του καλωδίου που χρησιμοποιείται για τη σύνδεση της συσκευής και της τηλεόρασής σας και πιέστε το ENTER.

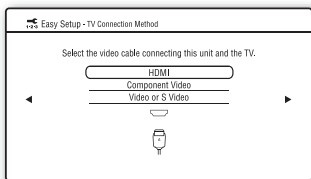

Αν έχετε συνδέσει την τηλεόρασή σας χρησιμοποιώντας ένα καλώδιο HDMI, επιλέξτε το "HDMI" και προχωρήστε στο βήμα 7.



Αν έχετε συνδέσει ταυτόχρονα τον ακροδέκτη HDMI OUT και άλλους ακροδέκτες εξόδου βίντεο, επιλέξτε το "Συνιστώσες Βίντεο".

Επιλέξτε το "Συνιστώσες Βίντεο" αν έχετε συνδέσει την τηλεόρασή σας χρησιμοποιώντας ένα καλώδιο συνιστωσών βίντεο και προχωρήστε στο βήμα 7.

Επιλέξτε το "Βίντεο ή S Video" αν έχετε συνδέσει την τηλεόρασή σας χρησιμοποιώντας ένα καλώδιο βίντεο ή S Video και προχωρήστε στο βήμα 8.

7 Επιλέξτε μια ανάλυση εξόδου βίντεο για τη συνδεδεμένη TV και πιέστε το ENTER.

Για λεπτομέρειες σχετικά με την ανάλυση εξόδου βίντεο, δείτε στη σελίδα 43.

Αν επιλέξετε το "HDMI" στο βήμα 6

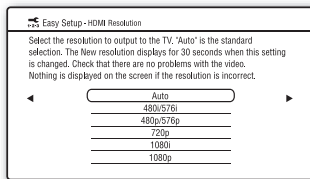

Επιλέξτε μεταξύ των "Αυτόματο", "480i/576i", "480p/576p", "720p", "1080i" και "1080p".

Αν συνδέσετε ταυτόχρονα τον ακροδέκτη HDMI OUT και άλλους ακροδέκτες εξόδου βίντεο, τα σήματα βίντεο ενδέχεται να μην εξέρχονται από τους άλλους ακροδέκτες εκτός του ακροδέκτη HDMI OUT όταν έχει επιλεγεί το "Αυτόματο" ή το "1080p". Αν συνδέσετε ταυτόχρονα και άλλες συσκευές, πιέστε το RETURN για να επιστρέψετε στο βήμα 6 και αλλάξτε τη ρύθμιση του "Μέθοδος Σύνδεσης TV".

Αν επιλέξετε το "Συνιστώσες Βίντεο" στο βήμα 6

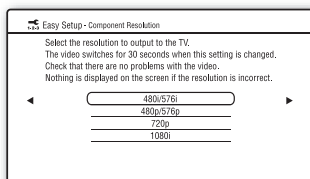

Επιλέξτε μεταξύ των "480i/576i", "480p/576p", "720p" και "1080i".

Αν αλλάξετε την ανάλυση εξόδου βίντεο, εμφανίζεται μια εικόνα στην επιλεγμένη ανάλυση για περίπου 30 δευτερόλεπτα και στη συνέχεια η οθόνη ζητάει επιβεβαίωση. Ακολουθήστε τις οδηγίες στην οθόνη και προχωρήστε στο επόμενο βήμα.



Αν η εικόνα παρουσιάζει παραμόρφωση ή δεν εμφανίζεται εικόνα, περιμένετε περίπου 30 δευτερόλεπτα χωρίς να πιέσετε κανένα πλήκτρο. Η οθόνη επανέρχεται στην οθόνη ρύθμισης ανάλυσης. Αν η επιλεγμένη ανάλυση εξόδου βίντεο δεν είναι σωστή, δεν θα εμφανιστεί εικόνα στην οθόνη αν πιέσετε οποιοδήποτε πλήκτρο μέσα σε αυτά τα 30 δευτερόλεπτα. Σε αυτή την περίπτωση, πιέστε το **■** στη συσκευή για περισσότερο από 10 δευτερόλεπτα για να επαναφέρετε την ανάλυση εξόδου βίντεο στη χαμηλότερη ανάλυση. Για να αλλάξετε την ανάλυση εξόδου βίντεο, ρυθμίστε το "Φορμά Εξόδου Βίντεο" στις "Ρυθμίσεις Εικόνας" (σελίδα 42).

8 Επιλέξτε την αναλογία διαστάσεων που ταιριάζει στην τηλεόρασή σας και πιέστε το ENTER.

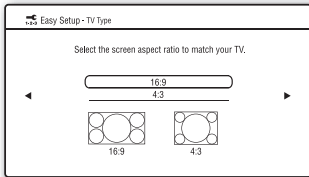

Αν συνδέσετε μια τηλεόραση ευρείας οθόνης ή μια τηλεόραση με λειτουργία ευρείας οθόνης, επιλέξτε το "16:9". Αν συνδέσετε μια κανονική τηλεόραση 4:3 χωρίς λειτουργία ευρείας οθόνης, επιλέξτε το "4:3".

9 (Μόνο όταν συνδέετε την TV σας χρησιμοποιώντας το καλώδιο HDMI) Ρυθμίστε τη λειτουργία "Ελέγχου HDMI" σε "On" ή "Off" και πιέστε το ENTER.

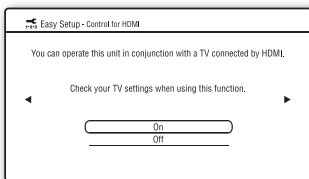

Επιλέξτε το "On" για να χρησιμοποιήσετε τη λειτουργία "Ελέγχου HDMI" όταν συνδέετε συσκευές Sony που είναι συμβατές με τη λειτουργία "Ελέγχου HDMI" (σελίδα 16). Αν δεν χρησιμοποιείτε τη λειτουργία "Ελέγχου HDMI", επιλέξτε το "Off".

10 Επιλέξτε το "Επιτρέπεται" (Allow) για να επιτρέψετε τη σύνδεση στο Ιντερνέτ στο περιεχόμενο BD και πιέστε το ENTER.

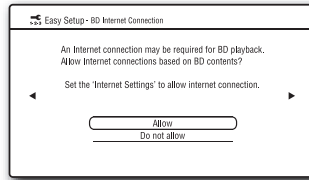

Επιλέξτε το "Δεν επιτρέπεται" (Do not allow) για να μην επιτρέπεται η σύνδεση στο Ιντερνέτ στο περιεχόμενο BD.

11 Επιλέξτε το "Γρήγορη Έναρξη" (Quick Start) για να μειώσετε το χρόνο έναρξης από την κατάσταση αναμονής και πιέστε το ENTER.

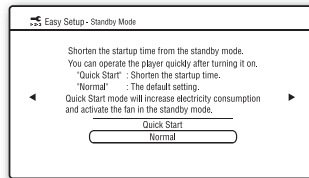

Για λεπτομέρειες σχετικά με τη "Λειτουργία Αναμονής", δείτε στη σελίδα 50.

12 Επιλέξτε το "Τέλος" (Finish) και πιέστε το ENTER.

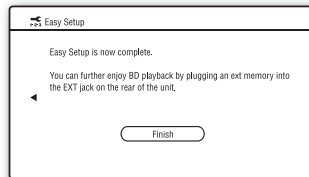

- Μπορείτε να επαναφέρετε τις ρυθμίσεις στις τιμές του εργοστασίου (σελίδα 53).
- Μπορείτε να εκτελέσετε ξανά την "Εύκολη Ρύθμιση" από το "Εύκολη Ρύθμιση" (Easy Setup) των "Ρυθμίσεων" (Settings) (σελίδα 53).

Αναπαραγωγή δίσκων BD/DVD

BD **DVD**

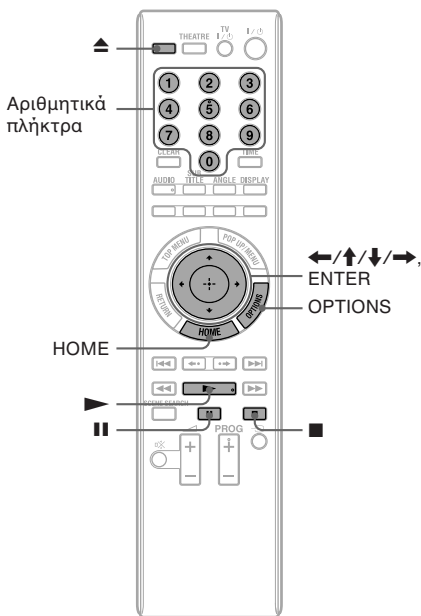

1 Ρυθμίστε τον επιλογή εισόδου της TV σας ώστε να εμφανίζεται στην οθόνη της TV το σήμα από τη συσκευή.

2 Πιέστε το **▲** και τοποθετήστε ένα δίσκο στο συρτάρι των δίσκων.

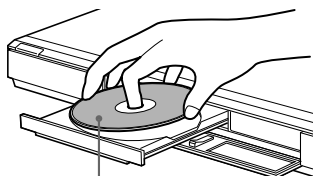

Η πλευρά αναπαραγωγής προς τα κάτω

3 Πιέστε το **▲** για να κλείσετε το συρτάρι των δίσκων.

- Όταν τοποθετήσετε ένα δίσκο BD-ROM ή DVD VIDEO του εμπορίου, η αναπαραγωγή μπορεί να αρχίσει αυτόματα, ανάλογα με το δίσκο.

⏸
Η αναπαραγωγή δεν αρχίζει πιέζοντας το **▶** όταν το συρτάρι των δίσκων είναι ανοιχτό.

4 Πιέστε το **HOME**.

5 Επιλέξτε το "Βίντεο" (Video) χρησιμοποιώντας τα **←/→**.

6 Επιλέξτε το **●** χρησιμοποιώντας τα **↑/↓** και πιέστε το **▶** ή το **ENTER**.

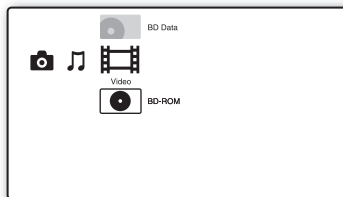

Η αναπαραγωγή των δίσκων BD-ROM ή DVD VIDEO του εμπορίου αρχίζει αυτόματα. Στην περίπτωση των δίσκων BD ή DVD που έχουν εγγραφεί σε άλλες συσκευές, εμφανίζεται η λίστα τίτλων. Επιλέξτε ένα τίτλο χρησιμοποιώντας τα **↑/↓** και πιέστε το **▶** ή το **ENTER**. Η αναπαραγωγή αρχίζει.

Για να σταματήσετε την αναπαραγωγή

Πιέστε το **■**.

Για να κάνετε παύση της αναπαραγωγής

Πιέστε το **⏸**.



Στη λίστα τίτλων, εμφανίζεται το "PL" (Λίστα Αναπαραγωγής) δίπλα στο όνομα των τίτλων που έχουν δημιουργηθεί από επεξεργασία των πρωτότυπων τίτλων.



- Ανάλογα με το δίσκο, ενδέχεται να μην μπορείτε να εκτελέσετε κάποιες λειτουργίες αναπαραγωγής. Ανατρέξτε στις οδηγίες χρήσης που παρέχονται με το δίσκο.
- Ανάλογα με τους δίσκους BD ή DVD που έχουν εγγραφεί με άλλες συσκευές, οι λίστες τίτλων ή τα ονόματα των τίτλων ενδέχεται να μην εμφανίζονται.

Για να συνεχίσετε την αναπαραγωγή από το σημείο που σταματήσατε (Συνέχιση Αναπαραγωγής)

Αφού σταματήσετε την αναπαραγωγή, επιλέξτε το χρησιμοποιώντας τα και πιέστε το ή το ENTER.

Η συσκευή συνεχίζει την αναπαραγωγή από το σημείο που πιέσατε το .

Για να αρχίσετε από την αρχή, πιέστε το **OPTIONS** για να επιλέξετε το "Αναπαραγωγή από την αρχή" (Play from start) και πιέστε το ENTER.
Η αναπαραγωγή αρχίζει από την αρχή του τίτλου.



- Το σημείο που σταματήσατε την αναπαραγωγή διαγράφεται από τη μνήμη όταν:
 - ανοίξετε το συρτάρι των δίσκων
 - αναπαράγετε έναν άλλο τίτλο,
 - αλλάξετε τις ρυθμίσεις της συσκευής αναπαραγωγής, ή
 - αφαιρέσετε την εξωτερική μνήμη (για τους δίσκους BD-ROM).
- Η συσκευή ενδέχεται να μη συνεχίσει την αναπαραγωγή, ανάλογα με το δίσκο ή το σημείο που σταμάτησε η αναπαραγωγή.

Για να αναπαράγετε δίσκους BD ή DVD που υπόκεινται σε περιορισμούς (Γονικός Έλεγχος)

Όταν αναπαράγετε ένα BD που υπόκειται σε περιορισμούς, αλλάξετε τη ρύθμιση του "Γονικός Έλεγχος BD" (BD Parental Control) στις "Ρυθμίσεις Προβολής BD/DVD" (BD/DVD Viewing Settings) (σελίδα 47).

Όταν αναπαράγετε ένα DVD που υπόκειται σε περιορισμούς, εμφανίζεται η

οθόνη εισαγωγής του κωδικού πρόσβασής σας.

Εισάγετε τον τετραψήφιο κωδικό πρόσβασής σας χρησιμοποιώντας τα αριθμητικά πλήκτρα και πιέστε το ENTER. Αρχίζει η αναπαραγωγή.

Για να καταχωρήσετε ή να αλλάξετε τον κωδικό πρόσβασής σας, δείτε το "Κωδικός Πρόσβασης" (Password) (σελίδα 49).

Για να αναπαράγετε δίσκους BD-RE ή BD-R που υπόκεινται σε περιορισμούς (Κλειδωμά Δίσκου)

Όταν αναπαράγετε ένα δίσκο BD-RE ή BD-R που υπόκειται σε περιορισμούς από τη λειτουργία Κλειδώματος Δίσκου, εμφανίζεται η οθόνη εισαγωγής του κωδικού πρόσβασής σας.

1 Εισάγετε τον τετραψήφιο κωδικό πρόσβασής σας που καταχωρήθηκε όταν δημιουργήθηκε ο δίσκος χρησιμοποιώντας τα αριθμητικά πλήκτρα και πιέστε το ENTER.

2 Επιλέξτε ένα τίτλο και πιέστε το ή το ENTER.
Αρχίζει η αναπαραγωγή.

Αναπαραγωγή με Ένα Άγγιγμα (μόνο για σύνδεση HDMI)

Πιέστε το .

Η συσκευή αναπαραγωγής και η συνδεδεμένη TV τίθενται σε λειτουργία και ο επιλογέας εισόδου της TV ρυθμίζεται στη συσκευή αναπαραγωγής. Στη συνέχεια, η αναπαραγωγή αρχίζει αυτόματα.



- Όταν χρησιμοποιείτε σύνδεση HDMI, ενδέχεται να υπάρχει μία καθυστέρηση πριν εμφανιστεί η αναπαραγόμενη εικόνα στην οθόνη και το αρχικό τμήμα της αναπαραγόμενης εικόνας να μην εμφανιστεί.
- Για να χρησιμοποιήσετε τη λειτουργία Αναπαραγωγής με Ένα Άγγιγμα (One-Touch Play), ρυθμίστε το "Έλεγχος HDMI" (Control for HDMI) στη θέση "On" στις "Ρυθμίσεις Συστήματος" (σελίδα 50).

συνεχίζεται

Διαθέσιμες Επιλογές (OPTIONS)

- 1 Πιέστε το OPTIONS.
Θα εμφανιστεί το μενού επιλογών.
- 2 Επιλέξτε ένα στοιχείο χρησιμοποιώντας τα **↑/↓** και πιέστε το ENTER.
Οι διαθέσιμες επιλογές διαφέρουν, ανάλογα με τον τύπο του δίσκου ή την κατάσταση λειτουργίας της συσκευής.

| Στοιχεία | Λεπτομέρειες |
|---------------------------------------------|----------------------------------------------------------------------------------------------------------------------------------------------------------------------------|
| Ρυθμίσεις A/V (A/V Settings) | Προσαρμόζει τις ρυθμίσεις για την εικόνα και τον ήχο. <ul style="list-style-type: none">• Ρυθμίσεις Εικόνας (σελίδα 35)• Ρυθμίσεις Ήχου (σελίδα 35) |
| Λίστα Τίτλων (Title List) | Εμφανίζει τη λίστα τίτλων. |
| Αναπαραγωγή (Play) | Αναπαράγει τον τίτλο από το σημείο που πιέσατε το ■ . |
| Αναπαραγωγή από την αρχή (Play from start) | Αναπαράγει τον τίτλο από την αρχή. |
| Κύριο Μενού (Top Menu) | Εμφανίζει το Κύριο Μενού του δίσκου (σελίδα 32). |
| Μενού / Ανοιγόμενο Μενού (Menu/Pop-up Menu) | Εμφανίζει το Ανοιγόμενο Μενού του BD-ROM ή το μενού του DVD (σελίδα 32). |
| Διακοπή (Stop) | Σταματάει την αναπαραγωγή. |
| Αναζήτηση Τίτλου (Title Search) | Αναζητάει έναν τίτλο και αρχίζει την αναπαραγωγή από την αρχή (σελίδα 34). |
| Αναζήτηση Κεφαλαίου (Chapter Search) | Αναζητάει ένα κεφάλαιο και αρχίζει την αναπαραγωγή από την αρχή (σελίδα 34). |

Χρήση του μενού του δίσκου BD ή DVD

BD **DVD**

Για να εμφανίσετε το Κύριο Μενού

Όταν αναπαράγετε ένα δίσκο BD ή DVD, μπορείτε να εμφανίσετε το Κύριο Μενού (Top Menu).

- 1 Πιέστε το TOP MENU κατά τη διάρκεια της αναπαραγωγής.
Εμφανίζεται το Κύριο Μενού.
- 2 Επιλέξτε ένα στοιχείο χρησιμοποιώντας τα **←/↑/↓/→**.

Για να εμφανίσετε Ανοιγόμενα Μενού

Μερικοί δίσκοι BD-ROM περιέχουν Ανοιγόμενα Μενού (Pop-up Menus) που εμφανίζονται χωρίς να διακόπτεται η αναπαραγωγή.

- 1 Πιέστε το POP UP/MENU κατά τη διάρκεια της αναπαραγωγής.
Εμφανίζεται το Ανοιγόμενο Μενού.
- 2 Επιλέξτε ένα στοιχείο χρησιμοποιώντας τα **←/↑/↓/→**, τα έγχρωμα πλήκτρα, ή τα αριθμητικά πλήκτρα και ακολουθήστε τις οδηγίες στην οθόνη.

Για να απολαύσετε το Bonusview/BD-Live

BD

Μερικοί δίσκοι BD-ROM περιέχουν πρόσθετο περιεχόμενο και άλλα δεδομένα που μπορούν να φορτωθούν στην εξωτερική μνήμη (τοπικό μέσο αποθήκευσης) για να τα απολαύσετε.

1 Θέστε εκτός λειτουργίας τη συσκευή.

2 Εισάγετε την εξωτερική μνήμη (δεν παρέχεται) στη θυρίδα EXT στο πίσω μέρος της συσκευής.

Η εξωτερική μνήμη χρησιμοποιείται ως τοπικό μέσο αποθήκευσης.

Βεβαιωθείτε ότι η εξωτερική μνήμη έχει τοποθετηθεί σωστά στη συσκευή (σελίδα 23).

3 Συνδέστε τη συσκευή σε ένα δίκτυο (σελίδα 24).

4 Θέστε σε λειτουργία τη συσκευή.

5 Ρυθμίστε το "Σύνδεση Ιντερνέτ BD" (BD Internet Connection) σε "Επιτρέπεται" (Allow) στις "Ρυθμίσεις Προβολής BD/DVD" (BD/DVD Viewing Settings) (σελίδα 49).

6 Εισάγετε ένα BD-ROM με BonusView/BD-Live.

Η μέθοδος χειρισμού διαφέρει, ανάλογα με το δίσκο. Ανατρέξτε στις οδηγίες χρήσης που παρέχονται με το δίσκο.

Για να διαγράψετε τα δεδομένα που περιέχονται στην εξωτερική μνήμη

Μπορείτε να διαγράψετε τα περιττά δεδομένα.

1 Πιέστε το HOME.

2 Επιλέξτε το "Βίντεο" (Video) χρησιμοποιώντας τα ◀/▶.

3 Επιλέξτε το "Δεδομένα BD" (BD Data) χρησιμοποιώντας τα ↑/↓ και πιέστε το ENTER.

4 Επιλέξτε το όνομα του δίσκου και πιέστε το OPTIONS.

5 Επιλέξτε το "Διαγραφή" (Erase) και πιέστε το ENTER.

6 Επιλέξτε το "OK" και πιέστε το ENTER. Τα δεδομένα του επιλεγμένου δίσκου διαγράφονται.



- Για να διαγράψετε ταυτόχρονα όλα τα δεδομένα που περιέχονται στην εξωτερική μνήμη, επιλέξτε το "Erase All" στο βήμα 5.
- Για να παραλείψετε το βήμα 5, πιέστε το ENTER αντί για το OPTIONS στο βήμα 4.



Ανάλογα με το δίσκο BD-ROM, το όνομα του δίσκου ενδέχεται να μην εμφανίζεται.

Για να αναζητήσετε γρήγορα μια σκηνή (Αναζήτηση Σκηνής)

BD DVD

Μπορείτε να μετακινηθείτε γρήγορα μεταξύ των σκηνών στον τίτλο που αναπαράγεται.

1 Πιέστε το SCENE SEARCH (Αναζήτηση Σκηνής) κατά τη διάρκεια της αναπαραγωγής ή σε κατάσταση παύσης.

Γίνεται παύση της αναπαραγωγής και στο κάτω μέρος της οθόνης εμφανίζεται μια μπάρα με ένα δείκτη σκηνής (τετράγωνος - δείχνει το τρέχον σημείο).

2 Μετακινήστε το δείκτη σκηνής στη σκηνή που ψάχνετε χρησιμοποιώντας τα ◀/▶ ή τα ◀◀/▶▶.



Ο δείκτης σκηνής της ράβδου εμφανίζεται περίπου στο σημείο αναπαραγωγής.

3 Αφήστε το πλήκτρο στο σημείο που θέλετε.

Η σκηνή στην οποία αφήσατε το πλήκτρο εμφανίζεται σε κατάσταση παύσης. Για να αναζητήσετε ξανά μια σκηνή, μετακινήστε το δείκτη σκηνής χρησιμοποιώντας τα ◀/▶ ή τα ◀◀/▶▶.

4 Πιέστε το SCENE SEARCH, το ENTER, το ▶, ή το II.

Αρχίζει η αναπαραγωγή.

συνεχίζεται

Αναπαραγωγή

Για να ακυρώσετε τη λειτουργία Αναζήτησης Σκηνής

Πιέστε το SCENE SEARCH, το ENTER, το ► ή το II.

Η αναπαραγωγή αρχίζει από το σημείο που πιέσατε το πλήκτρο.



- Η λειτουργία Αναζήτησης Σκηνής είναι διαθέσιμη για τίτλους μεγαλύτερους από 100 δευτερόλεπτα και μικρότερους από 100 ώρες.
- Η λειτουργία Αναζήτησης Σκηνής ενδέχεται να μην είναι διαθέσιμη, ανάλογα με το δίσκο.

Αναζήτηση ενός Τίτλου / Κεφαλαίου

BD DVD

Μπορείτε να αναζητήσετε ένα κεφάλαιο αν ο τίτλος περιέχει σημάδια κεφαλαίων.

1 Πιέστε το OPTIONS κατά τη διάρκεια της αναπαραγωγής ή σε κατάσταση παύσης.

Εμφανίζεται το μενού επιλογών.

2 Επιλέξτε μια μέθοδο αναζήτησης χρησιμοποιώντας τα ↑/↓ και πιέστε το ENTER.

"Αναζήτηση Τίτλου" (Title Search)

(για BD-ROM / DVD VIDEO)

"Αναζήτηση Κεφαλαίου" (Chapter Search)

Εμφανίζεται η οθόνη εισαγωγής του αριθμού.

Παράδειγμα: Αναζήτηση Κεφαλαίου

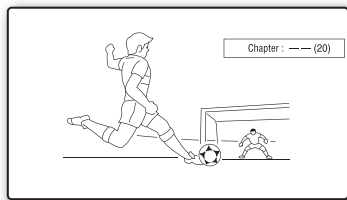

3 Εισάγετε τον αριθμό του τίτλου ή του κεφαλαίου χρησιμοποιώντας τα αριθμητικά πλήκτρα.

Αν κάνετε κάποιο λάθος, πιέστε το CLEAR και εισάγετε ξανά τον αριθμό.

4 Πιέστε το ENTER.

Μετά από λίγο, η συσκευή αρχίζει την αναπαραγωγή από τον επιλεγμένο αριθμό.

Εμφάνιση του χρόνου αναπαραγωγής και των πληροφοριών αναπαραγωγής

BD DVD

Μπορείτε να ελέγξετε τις πληροφορίες τίτλου, συμπεριλαμβανομένης της ταχύτητας μετάδοσης βίντεο, κλπ.

Πιέστε το DISPLAY.

Οι πληροφορίες που εμφανίζονται ποικίλουν, ανάλογα με τον τύπο του δίσκου και την κατάσταση της συσκευής αναπαραγωγής.

Παράδειγμα: Κατά την αναπαραγωγή ενός BD-ROM

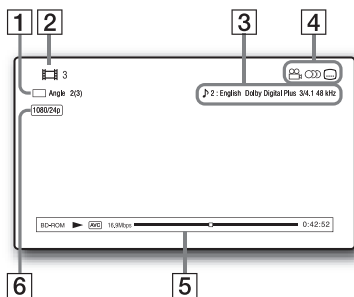

1 Τρέχουσα επιλεγμένη γωνία

2 Αριθμός ή όνομα τίτλου

3 Ρύθμιση επιλεγμένου ήχου ή υπότιτλων

4 Διαθέσιμες λειτουργίες (γωνία / ήχος / υπότιτλοι)

5 Πληροφορίες αναπαραγωγής
Εμφανίζει τον Τύπο του Δίσκου / τη Λειτουργία Αναπαραγωγής / το Video Codec / την Ταχύτητα Μετάδοσης Μπιτ / τη Ράβδο Κατάστασης Αναπαραγωγής / το Χρόνο Αναπαραγωγής (Χρόνος που απομένει*)

6 Ανάλυση Εξόδου / Συχνότητα Βίντεο

* Εμφανίζεται όταν πιέσετε επανειλημμένα το TIME.



• Μπορείτε επίσης να ελέγξετε τις πληροφορίες αναπαραγωγής στην οθόνη του μπροστινού πίνακα (σελίδα 11).

• Πιέστε το SUBTITLE (υπότιτλοι), το AUDIO (ήχος) ή το ANGLE (γωνία), και μπορείτε να ελέγξετε κάθε τύπο πληροφοριών.

Προσαρμογή της εικόνας και του ήχου των βίντεο

BD DVD

Για να προσαρμόσετε την εικόνα

- 1 Πιέστε το **OPTIONS** κατά τη διάρκεια της αναπαραγωγής.
Εμφανίζεται το μενού επιλογών.
- 2 Επιλέξτε το "Ρυθμίσεις A/V" (A/V Settings) χρησιμοποιώντας τα **↑/↓** και πιέστε το **ENTER**.
- 3 Επιλέξτε το "Ρυθμίσεις Εικόνας" (Video Settings) χρησιμοποιώντας τα **↑/↓** και πιέστε το **ENTER**.
Εμφανίζεται η οθόνη "Ρυθμίσεις Εικόνας".

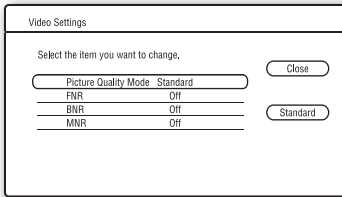

- 4 Επιλέξτε ένα στοιχείο χρησιμοποιώντας τα **↑/↓** και πιέστε το **ENTER**.
Οι προεπιλεγμένες ρυθμίσεις είναι υπογραμμισμένες.

| Στοιχεία | Λεπτομέρειες |
|---------------------------------------------------------------------------|------------------------------------------------------------------------------------------------|
| Ποιότητα Εικόνας (Κανονική / Φωτεινό Δωμάτιο / Περιβάλλον Κινηματογράφου) | Βελτιστοποιεί τις ρυθμίσεις εικόνας για διάφορα περιβάλλοντα φωτισμού. |
| FNR (Off/Auto) | Περιορίζει τον τυχαίο θόρυβο που εμφανίζεται στην εικόνα. |
| BNR (Off/Auto) | Περιορίζει το θόρυβο τύπου ψηφιδωτού που εμφανίζεται στην εικόνα. |
| MNR (Off/Auto) | Περιορίζει τον ελάχισονα θόρυβο γύρω από τα περιγράμματα της εικόνας (θόρυβος τύπου mosquito). |

- 5 Επιλέξτε ή προσαρμόστε τις ρυθμίσεις χρησιμοποιώντας τα **←/↑/↓/→** και πιέστε το **ENTER**.
Για να προσαρμόσετε και άλλα στοιχεία, επαναλάβετε τα βήματα 4 και 5.

6

- Έξοτε τη ρύθμιση εικόνας της TV σας σε "Κανονική" πριν αλλάξετε τις ρυθμίσεις "Ποιότητας Εικόνας".
- Οι "Ρυθμίσεις Εικόνας" δεν είναι διαθέσιμες όταν η συνδεδεμένη TV είναι ρυθμισμένη σε Λειτουργία Κινηματογράφου (Theatre Mode) (σελίδα 16).
- Ανάλογα με το δίσκο και τη σκηνή που αναπαράγεται, το αποτέλεσμα των "FNR", "BNR" και "MNR" ενδέχεται να μην είναι ευδιάκριτο.

Για να προσαρμόσετε τα χαρακτηριστικά του ήχου

- 1 Πιέστε το **OPTIONS** κατά τη διάρκεια της αναπαραγωγής.
Εμφανίζεται το μενού επιλογών.
- 2 Επιλέξτε το "Ρυθμίσεις A/V" (A/V Settings) χρησιμοποιώντας τα **↑/↓** και πιέστε το **ENTER**.
- 3 Επιλέξτε το "Ρυθμίσεις Ήχου" (Audio Settings) χρησιμοποιώντας τα **↑/↓** και πιέστε το **ENTER**.
Εμφανίζεται η οθόνη "Ρυθμίσεις Ήχου".

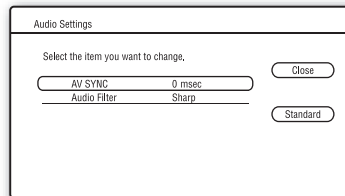

- 4 Επιλέξτε ένα στοιχείο χρησιμοποιώντας τα **↑/↓** και πιέστε το **ENTER**.
Οι προεπιλεγμένες ρυθμίσεις είναι υπογραμμισμένες.

| Στοιχεία | Λεπτομέρειες |
|-------------------------------------------------------------|-------------------------------------------------------------------------------------------------------------------------------------------------------------------------------|
| AV SYNC (μικρό) 0 ~ 120 msec (μεγάλο) | Ρυθμίζει το κενό που υπάρχει μεταξύ της εικόνας και του ήχου, καθυστερώντας την έξοδο του ήχου σε σχέση με την έξοδο της εικόνας (0 έως 120 msec). |
| Φίλτρο Ήχου (Audio Filter) (μόνο για αναλογικά σήματα ήχου) | <ul style="list-style-type: none"> • Έντονο (Sharp): Παρέχει ένα ευρύ φάσμα συχνοτήτων και αίσθηση χώρου. • Αργό (Slow): Παρέχει ομαλό και ζεστό ήχο. |

- 5 Επιλέξτε ή προσαρμόστε τις ρυθμίσεις χρησιμοποιώντας τα **←/↑/↓/→** και πιέστε το **ENTER**.

συνεχίζεται

Για να προσαρμόσετε και άλλα στοιχεία, επαναλάβετε τα βήματα 4 και 5.



- Η λειτουργία "Φίλτρο Ήχου" δεν είναι διαθέσιμη για ψηφιακά σήματα ήχου που εξέρχονται από τους ακροδέκτες HDMI OUT / DIGITAL OUT (OPTICAL/COAXIAL).
- Η επίδραση της αλλαγής της ρύθμισης του "Φίλτρου Ήχου" μπορεί να είναι μικρή, ανάλογα με το δίσκο και το περιβάλλον αναπαραγωγής.

Αναπαραγωγή δίσκων CD

CD

1 Εισάγετε ένα CD.

Εμφανίζεται η οθόνη Αναπαραγωγής Μουσικής.

2 Πιέστε το ►.

Αρχίζει η αναπαραγωγή.

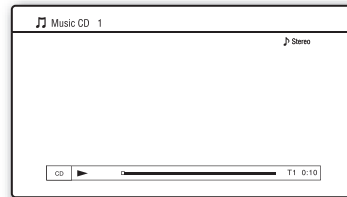

Για να επιλέξετε ένα κομμάτι

1 Πιέστε το HOME.

2 Επιλέξτε το (Μουσική) χρησιμοποιώντας τα / .

3 Επιλέξτε το και πιέστε το ENTER. Εμφανίζεται η λίστα μουσικής.

4 Επιλέξτε ένα κομμάτι χρησιμοποιώντας τα / .

Για να αναπαράγετε το επιλεγμένο κομμάτι, πιέστε το ► ή το ENTER.

Διαθέσιμες επιλογές (OPTIONS)

1 Πιέστε το OPTIONS.

Εμφανίζεται το μενού επιλογών.

2 Επιλέξτε ένα στοιχείο χρησιμοποιώντας τα / και πιέστε το ENTER.

Τα διαθέσιμα στοιχεία διαφέρουν, ανάλογα με τις συνθήκες.

| Στοιχεία | Λεπτομέρειες |
|--------------------------------------------|--------------------------------------------|
| Αναπαραγωγή (Play) | Αναπαράγει το επιλεγμένο κομμάτι. |
| Αναπαραγωγή από την αρχή (Play from start) | Αναπαράγει το τρέχον κομμάτι από την αρχή. |
| Διακοπή (Stop) | Σταματάει την αναπαραγωγή του κομματιού. |

Διάφοροι χειρισμοί αναπαραγωγής μουσικής

| Πλήκτρα | Λειτουργίες |
|----------|-----------------------------------------------------------------------------------------------------------------------------|
| ▶ | Αρχίζει την αναπαραγωγή από το σημείο που πιέσατε το ■. |
| ■ | Σταματάει την αναπαραγωγή. |
| | Κάνει παύση της αναπαραγωγής. |
| ◀◀/▶▶ | Πηγαίνει στην αρχή του τρέχοντος ή του επόμενου κομματιού. Για να μεταβείτε στο προηγούμενο κομμάτι πιέστε δύο φορές το ◀◀. |
| ◀◀/▶▶ | Πραγματοποιεί γρήγορη μετακίνηση πίσω / εμπρός όταν πιεστεί κατά τη διάρκεια της αναπαραγωγής. |
| (σίγαση) | Αλλάζει τις χρονικές πληροφορίες που εμφανίζονται στην οθόνη και στην οθόνη του μπροστινού πίνακα (σελίδα 11). |



Το σημείο που σταματήσατε την αναπαραγωγή (σημείο συνέχισης) διαγράφεται από τη μνήμη όταν:

- ανοίξετε το συρτάρι του δίσκου ή
- θέσετε εκτός λειτουργίας τη συσκευή.

Προβολή Αρχείων Φωτογραφιών

BD *1 **DATA DVD** *2 **DATA CD** *3

- *1 Δίσκοι BD-RE/BD-R που περιέχουν αρχεία εικόνας JPEG
- *2 Δίσκοι DVD+RW/DVD+R/DVD-RW/DVD-R που περιέχουν αρχεία εικόνας JPEG
- *3 Δίσκοι CD-RW/CD-R που περιέχουν αρχεία εικόνας JPEG

1 Πιέστε το HOME.

2 Επιλέξτε το (Photo) χρησιμοποιώντας τα ◀/▶.

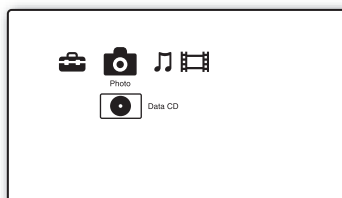

3 Επιλέξτε το και πιέστε το ENTER. Εμφανίζεται η λίστα φακέλων ή αρχείων.

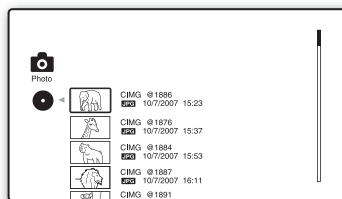

4 Επιλέξτε ένα φάκελο ή αρχείο χρησιμοποιώντας τα ↑/↓ και πιέστε το ENTER.

Αν επιλέξετε ένα φάκελο, επιλέξτε ένα αρχείο από το φάκελο χρησιμοποιώντας τα ↑/↓ και πιέστε το ENTER. Εμφανίζεται το επιλεγμένο αρχείο φωτογραφίας.

- Για να εκτελέσετε μια παρουσίαση, πιέστε το ▶.

συνεχίζεται

Διαθέσιμες επιλογές κατά τη διάρκεια της αναπαραγωγής

1 Πιέστε το **OPTIONS** κατά τη διάρκεια της αναπαραγωγής.



Εμφανίζεται το μενού επιλογών.

2 Επιλέξτε ένα στοιχείο χρησιμοποιώντας τα **↑/↓** και πιέστε το **ENTER**.

Τα διαθέσιμα στοιχεία διαφέρουν, ανάλογα με τις συνθήκες.

| Στοιχεία | Λεπτομέρειες |
|----------------------------------------|-----------------------------------------------------------------------------------------------------------------------------------|
| Ταχύτητα Παρουσίασης (Slideshow Speed) | Αλλάζει την ταχύτητα της παρουσίασης. <ul style="list-style-type: none">• Γρήγορη• Κανονική• Αργή |
| Διακοπή (Stop) | Σταματάει μια παρουσίαση. |
| Περιστροφή Αριστερά (Rotate Left) | Περιστρέφει τη φωτογραφία προς τα αριστερά κατά 90 μοίρες. |
| Περιστροφή Δεξιά (Rotate Right) | Περιστρέφει τη φωτογραφία προς τα δεξιά κατά 90 μοίρες. |

Διάφορες λειτουργίες προβολής φωτογραφιών

| Πλήκτρα | Λειτουργίες |
|-----------------------------------------------------------------------------------------|-----------------------------------------------------|
|  RETURN | Σταματάει μια παρουσίαση. |
|  | Προκαλεί παύση μιας παρουσίασης. |
|  | Προβάλλει την προηγούμενη ή την επόμενη φωτογραφία. |
| DISPLAY | Εμφανίζει πληροφορίες για το αρχείο. |



- Αν προσπαθήσετε να προβάλλετε τα παρακάτω αρχεία φωτογραφιών, εμφανίζεται το σήμα  στην οθόνη και τα αρχεία δεν μπορούν να προβληθούν.
 - αρχεία φωτογραφιών μεγαλύτερα από 8192 πιξελ (πλάτος ή ύψος)
 - αρχεία φωτογραφιών μικρότερα από 15 πιξελ (πλάτος ή ύψος)
 - αρχεία φωτογραφιών που ξεπερνούν τα 32 MB
 - αρχεία φωτογραφιών με ακραίο λόγο διαστάσεων (μεγαλύτερο από 50:1 ή 1:50)

- αρχεία φωτογραφιών σε μορφή Progressive JPEG

- αρχεία φωτογραφιών που έχουν επέκταση ".jpeg" ή ".jpg", αλλά δεν είναι σε μορφή JPEG

- αρχεία φωτογραφιών που έχουν εξαιρετικά μεγάλο όνομα

- Τα παρακάτω αρχεία φωτογραφιών δεν μπορούν να προβληθούν.
 - αρχεία φωτογραφιών που έχουν εγγραφεί σε δίσκους BD-R σε οποιοδήποτε άλλο μορμά εκτός από το UDF (Universal Disk Format) 2.6
 - αρχεία φωτογραφιών που έχουν εγγραφεί σε δίσκους BD-RE σε οποιοδήποτε άλλο μορμά εκτός από το UDF (Universal Disk Format) 2.5
- Τα παρακάτω αρχεία ή φάκελοι φωτογραφιών δεν μπορούν να προβληθούν στη λίστα αρχείων ή στη λίστα φακέλων.
 - αρχεία φωτογραφιών που έχουν επέκταση διαφορετική από ".jpeg" ή ".jpg"
 - αρχεία φωτογραφιών που βρίσκονται στο 50 ή χαμηλότερο επίπεδο καταλόγου
 - Ο 501ος ή μεγαλύτερος φάκελος όταν ο συνολικός αριθμός φακέλων και αρχείων σε έναν κατάλογο ξεπερνάει το 500
- Τα αρχεία φωτογραφιών που έχουν υποστεί επεξεργασία σε ένα PC ενδέχεται να μην αναπαράγονται.
- Οι μικρογραφίες ορισμένων αρχείων φωτογραφιών ενδέχεται να μην εμφανίζονται.
- Τα μεγάλα αρχεία φωτογραφιών ενδέχεται να χρειάζονται κάποιο χρόνο για να προβληθούν, ή να χρειάζεται κάποιος χρόνος για να αρχίσει η παρουσίαση.

Για να προβάλλετε εικόνες καλύτερης ποιότητας

Αν έχετε μια τηλεόραση Sony συμβατή με το "Photo TV HD", μπορείτε να απολαύσετε καλύτερης ποιότητας εικόνες με την παρακάτω σύνδεση και ρυθμίσεις.

1 Συνδέστε τη συσκευή και την TV χρησιμοποιώντας ένα καλώδιο HDMI (δεν παρέχεται).

2 Θέστε τη ρύθμιση βίντεο της TV σε λειτουργία [VIDEO-A].

Για λεπτομέρειες σχετικά με το [VIDEO-A], ανατρέξτε στις οδηγίες χρήσης που παρέχονται με την TV.

Χρήση των Οθονών Ρυθμίσεων

Επιλέξτε το  (Ρυθμίσεις) από το βασικό μενού για να αλλάξετε τις ρυθμίσεις της συσκευής αναπαραγωγής.

1 Πιέστε το HOME.

2 Επιλέξτε το  (Ρυθμίσεις) χρησιμοποιώντας τα \leftarrow/\rightarrow .

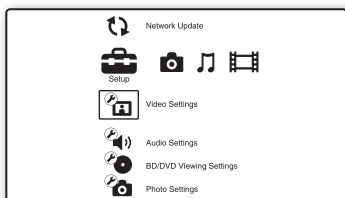

3 Επιλέξτε το εικονίδιο κατηγορίας ρυθμίσεων που θέλετε να αλλάξετε χρησιμοποιώντας τα \uparrow/\downarrow και πιέστε το ENTER.

Για λεπτομέρειες σχετικά με τις επιλογές ρυθμίσεων και τα εικονίδια κατηγοριών ρυθμίσεων, δείτε τη "Λίστα Ρυθμίσεων" (σελίδα 40).

Παράδειγμα: Ρυθμίσεις Εικόνας

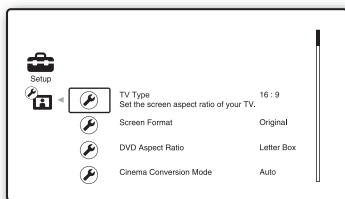

4 Πραγματοποιήστε τις ρυθμίσεις.

Λίστα Ρυθμίσεων

Μπορείτε να ρυθμίσετε τις παρακάτω επιλογές.

| Εικονίδιο | Επεξήγηση |
|-------------------------------------------------------------------------------------|--------------------------------------------------------------------------------------------------------------------------------|
|  | Ενημέρωση Μέσω του Δικτύου (σελίδα 40) Ενημερώνει το λογισμικό της συσκευής. |
|  | Ρυθμίσεις Εικόνας (σελίδα 41) Πραγματοποιεί ρυθμίσεις στην εικόνα ανάλογα με τον τύπο των ακροδεκτών σύνδεσης. |
|  | Ρυθμίσεις Ήχου (σελίδα 44) Πραγματοποιεί ρυθμίσεις στον ήχο ανάλογα με τον τύπο των ακροδεκτών σύνδεσης. |
|  | Ρυθμίσεις Προβολής BD/DVD (σελίδα 47) Πραγματοποιεί λεπτομερείς ρυθμίσεις για την αναπαραγωγή BD/DVD. |
|  | Ρυθμίσεις Φωτογραφιών (σελίδα 49) Πραγματοποιεί ρυθμίσεις που σχετίζονται με τις φωτογραφίες. |
|  | Ρυθμίσεις Συστήματος (σελίδα 50) Πραγματοποιεί ρυθμίσεις που σχετίζονται με τη συσκευή αναπαραγωγής. |
|  | Ρυθμίσεις Δικτύου (σελίδα 51) Πραγματοποιεί λεπτομερείς ρυθμίσεις για το Ιντερνέτ και το δίκτυο. |
|  | Εύκολη Ρύθμιση (σελίδα 53) Εκτελεί ξανά την Εύκολη Ρύθμιση για την πραγματοποίηση των βασικών ρυθμίσεων. |
|  | Επαναφορά των Ρυθμίσεων (σελίδα 53) Επαναφέρει τις ρυθμίσεις της συσκευής στις προεπιλεγμένες τιμές του εργοστασίου. |

Ενημέρωση Μέσω του Δικτύου

Μπορείτε να ενημερώσετε και να βελτιώσετε τις λειτουργίες της συσκευής. Για λεπτομέρειες σχετικά με τις ενημερωμένες λειτουργίες, ανατρέξτε στον παρακάτω δικτυακό τόπο: <http://support.sony-europe.com/>

1 Επιλέξτε το "Ενημέρωση Μέσω του Δικτύου" (Network Update) χρησιμοποιώντας τα ↑/↓ και πιέστε το ENTER.

Η συσκευή συνδέεται στο δίκτυο και η οθόνη σας ζητάει επιβεβαίωση.

2 Επιλέξτε το "OK" χρησιμοποιώντας τα ←/→ και πιέστε το ENTER.

Η συσκευή αρχίζει τη λήψη αρχείων και στη συνέχεια ενημερώνει το λογισμικό αυτόματα. Όταν ολοκληρωθεί η ενημέρωση, εμφανίζεται η ένδειξη "FINISH" για 5 δευτερόλεπτα στην οθόνη του μπροστινού πίνακα και στη συνέχεια η συσκευή τίθεται αυτόματα εκτός λειτουργίας.

3 Πιέστε το I/⏻ για να θέσετε σε λειτουργία τη συσκευή.

Η συσκευή ξεκινάει με το ενημερωμένο λογισμικό.



- Ο μετρητής "VUP*/9" (το "*" υποδεικνύει το βήμα της ενημέρωσης) στην οθόνη του μπροστινού πίνακα δείχνει επίσης την πρόοδο της ενημέρωσης.
- Μπορείτε να ελέγξετε την τρέχουσα έκδοση του λογισμικού επιλέγοντας το "Πληροφορίες Συστήματος" στις "Ρυθμίσεις Συστήματος" (σελίδα 50).
- Οι ρυθμιζόμενες τιμές στο "Ρυθμίσεις" παραμένουν μετά την ενημέρωση.
- Η συσκευή σας ενημερώνει για νέες εκδόσεις λογισμικού όταν η "Ειδοποίηση για Ενημερώσεις Λογισμικού" (Software Update Notification) είναι στη θέση "On" (προεπιλογή) (σελίδα 50).



- Μην αποσυνδέετε το καλώδιο ρεύματος ή το καλώδιο δικτύου ενώ πραγματοποιείται λήψη των αρχείων ή ενημέρωση του λογισμικού.
- Καμία ενέργεια, συμπεριλαμβανομένου του ανοίγματος του συρταριού του δίσκου δεν είναι διαθέσιμη κατά τη διάρκεια της ενημέρωσης.

- Οι χρόνοι λήψης των αρχείων ενδέχεται να διαφέρουν, ανάλογα με τον παροχέα υπηρεσιών ή την κατάσταση της γραμμής.
- Αν εμφανιστούν μηνύματα σφάλματος σχετικά με τις συνδέσεις δικτύου, ελέγξτε τις ρυθμίσεις δικτύου (δείτε το "Ρυθμίσεις Ιντερνέτ" στη σελίδα 51).

Για να ενημερώσετε το λογισμικό χρησιμοποιώντας ένα δίσκο ενημέρωσης

Μπορείτε να ενημερώσετε και να βελτιώσετε τις λειτουργίες της συσκευής χρησιμοποιώντας ένα δίσκο ενημέρωσης που παρέχεται από τον πωλητή Sony ή το τοπικό εξουσιοδοτημένο σέρβις της Sony.

- 1 Εισάγετε το δίσκο ενημέρωσης.
Η οθόνη θα σας ζητήσει επιβεβαίωση.
- 2 Επιλέξτε το "OK" και πιέστε το ENTER.
Η ενημέρωση του λογισμικού αρχίζει.
Όταν τελειώσει η ενημέρωση, εμφανίζεται η ένδειξη "FINISH" για 5 δευτερόλεπτα στην οθόνη του μπροστινού πίνακα και στη συνέχεια το συρτάρι του δίσκου ανοίγει αυτόματα.
- 3 Αφαιρέστε το δίσκο.
Η συσκευή τίθεται αυτόματα εκτός λειτουργίας.
- 4 Πιέστε το I/⏻ για να θέσετε σε λειτουργία τη συσκευή.
Η συσκευή ξεκινάει με το ενημερωμένο λογισμικό.



- Ο μετρητής "VUP*/9" (το "*" υποδεικνύει το βήμα της ενημέρωσης) στην οθόνη του μπροστινού πίνακα δείχνει επίσης την πρόοδο της ενημέρωσης.
- Μπορείτε να ελέγξετε την τρέχουσα έκδοση του λογισμικού επιλέγοντας το "Πληροφορίες Συστήματος" στις "Ρυθμίσεις Συστήματος" (σελίδα 50).
- Οι ρυθμισμένες τιμές στο "Ρυθμίσεις" παραμένουν μετά την ενημέρωση.
- Για πληροφορίες σχετικά με άλλες μεθόδους ενημέρωσης του λογισμικού, ανατρέξτε στον παρακάτω δικτυακό τόπο, ή συμβουλευτείτε τον πλησιέστερο αντιπρόσωπο της Sony ή το τοπικό εξουσιοδοτημένο σέρβις της Sony:
<http://support.sony-europe.com/>



- Μην αποσυνδέετε το καλώδιο ρεύματος ή το καλώδιο δικτύου ενώ πραγματοποιείται ενημέρωση του λογισμικού.

- Καμία ενέργεια, συμπεριλαμβανομένου του ανοίγματος του συρταριού του δίσκου δεν είναι διαθέσιμη κατά τη διάρκεια της ενημέρωσης.



Ρυθμίσεις Εικόνας

Οι προεπιλεγμένες ρυθμίσεις είναι υπογραμμισμένες.

Τύπος TV

Επιλέγει τον τύπο της TV σας.

| | |
|------|----------------------------------------------------------------------------------------|
| 16:9 | Επιλέξτε το όταν συνδέετε μια TV ευρείας οθόνης ή μια TV με λειτουργία ευρείας οθόνης. |
| 4:3 | Επιλέξτε το όταν συνδέετε μια TV με οθόνη 4:3 χωρίς λειτουργία ευρείας οθόνης. |

Φορμά Οθόνης

Επιλέγει τη διαμόρφωση της οθόνης για μια οθόνη με εικόνα 4:3 σε μια TV ευρείας οθόνης 16:9.

| | |
|--------------------------------------------------------------------------|----------------------------------------------------------------------------------------------------------------------------------------------------------------|
| <u>Πρωτότυπη (Original)</u> | Επιλέξτε το όταν συνδέετε μια TV με λειτουργία ευρείας οθόνης. Εμφανίζει μια εικόνα 4:3 με αναλογία διαστάσεων 16:9 ακόμα και σε μια τηλεόραση ευρείας οθόνης. |
| Σταθερή διαστάσεων της εικόνας. Αναλογία Διαστάσεων (Fixed Aspect Ratio) | Αλλάζει το μέγεθος της εικόνας ώστε να ταιριάζει στο μέγεθος της οθόνης με την πρωτότυπη αναλογία |

συνεχίζεται

Αναλογία Διαστάσεων DVD

Επιλέγει τη διαμόρφωση της οθόνης για αναπαραγωγή εικόνων αναλογίας 16:9 σε μια TV με οθόνη 4:3 (επιλέξιμο όταν το "Τύπος TV" είναι ρυθμισμένο σε "4:3" και το "Φορμά Οθόνης" είναι ρυθμισμένο στο "Σταθερή Αναλογία Διαστάσεων").

| | |
|------------|-----------------------------------------------------------------------------|
| Letter Box | Εμφανίζει μια ευρεία εικόνα με μαύρες λουρίδες στο πάνω και κάτω μέρος. |
| Pan & Scan | Εμφανίζει μια εικόνα σε όλο το ύψος της οθόνης, κόβοντας τα πλαίνα τμήματα. |

Letter Box



Pan & Scan



Ανάλογα με το DVD, το "Letter Box" μπορεί να επιλεγεί αυτόματα αντί για το "Pan & Scan" ή αντίστροφα.

Λειτουργία Μετατροπής Κινηματογράφου

Καθορίζει τη μέθοδο μετατροπής βίντεο για σήματα 480p/576p, 720p, 1080i, ή 1080p* από τον ακροδέκτη HDMI OUT ή τους ακροδέκτες COMPONENT VIDEO OUT.

* Μόνο HDMI

| | |
|-----------------|-------------------------------------------------------------------------------------------------------------------------------------------------------------|
| Αυτόματο (Auto) | Κανονικά, επιλέξτε αυτή τη θέση. Η συσκευή ανιχνεύει αυτόματα αν το υλικό έχει ως βάση βίντεο ή κινηματογράφο και επιλέγει την κατάλληλη μέθοδο μετατροπής. |
| Βίντεο (Video) | Επιλέγεται πάντα η μέθοδος μετατροπής που είναι κατάλληλη για βίντεο, ανεξάρτητα από το υλικό. |

Φορμά Εξόδου Βίντεο

Επιλέγει τον τύπο του ακροδέκτη για την έξοδο σημάτων βίντεο ("Μέθοδος Σύνδεσης TV") και την ανάλυση εξόδου ("Ανάλυση HDMI"/"Ανάλυση Συνιστώσων").

- 1 Επιλέξτε το "Φορμά Εξόδου Βίντεο" (Output Video Format) στις "Ρυθμίσεις Εικόνας" και πιέστε το ENTER.
- 2 Επιλέξτε τον τύπο του ακροδέκτη για την έξοδο σημάτων βίντεο χρησιμοποιώντας τα \uparrow/\downarrow και πιέστε το ENTER.



Όταν συνδέετε ταυτόχρονα τον ακροδέκτη HDMI OUT και τους άλλους ακροδέκτες εξόδου βίντεο, επιλέξτε το "Συνιστώσες Βίντεο" (Component Video).

Μέθοδος Σύνδεσης TV

| | |
|--------------------------------------------|----------------------------------------------------------------------------------------------------------------|
| HDMI | Εξάγει σήματα από τον ακροδέκτη HDMI OUT σύμφωνα με τη ρύθμιση του "Ανάλυση HDMI" παρακάτω. |
| Συνιστώσες Βίντεο (Component Video) | Εξάγει σήματα από τους ακροδέκτες COMPONENT VIDEO OUT σύμφωνα με τη ρύθμιση του "Ανάλυση Συνιστώσων" παρακάτω. |
| <u>Βίντεο ή S Video</u> (Video or S Video) | Εξάγει σήματα από τον ακροδέκτη LINE OUT VIDEO ή S VIDEO |

- 3 (Αν επιλέξετε μόνο το "HDMI" ή το "Συνιστώσες Βίντεο")
Επιλέξτε τον τύπο σήματος για τον ακροδέκτη HDMI OUT ή τον ακροδέκτη COMPONENT VIDEO OUT χρησιμοποιώντας τα \uparrow/\downarrow και πιέστε το ENTER.
Όταν αλλάξετε την ανάλυση της εξόδου βίντεο, εμφανίζεται μια εικόνα στην επιλεγμένη ανάλυση για περίπου 30 δευτερόλεπτα και στη συνέχεια η οθόνη σας ζητάει επιβεβαίωση. Ακολουθήστε τις οδηγίες στην οθόνη.

Η ένδειξη HD φωτίζεται όταν υπάρχει έξοδος σημάτων βίντεο 720p/1080i/1080p.



- Αν η εικόνα είναι παραμορφωμένη ή δεν εμφανίζεται εικόνα, περιμένετε περίπου 30 δευτερόλεπτα χωρίς να πιέσετε κανένα πλήκτρο. Η οθόνη επανέρχεται στην οθόνη ρύθμισης της ανάλυσης. Αν η επιλεγμένη ανάλυση εξόδου βίντεο δεν είναι σωστή, δεν θα εμφανιστεί εικόνα στην οθόνη αν πιέσετε κάποιο πλήκτρο μέσα σε αυτά τα 30 δευτερόλεπτα. Σε αυτή την περίπτωση, πιέστε το **■** στη συσκευή για περισσότερο από 10 δευτερόλεπτα για να επαναφέρετε την ανάλυση εξόδου βίντεο στη χαμηλότερη ανάλυση.
- Όταν συνδέετε ταυτόχρονα τον ακροδέκτη HDMI OUT και τους άλλους ακροδέκτες εξόδου βίντεο, τα σήματα βίντεο ενδέχεται να μην εξέρχονται από τους άλλους ακροδέκτες εκτός από τον ακροδέκτη HDMI OUT όταν έχει επιλεγεί το "Αυτόματο" ή το "1080p".
Όταν έχετε συνδέσει ταυτόχρονα και άλλες συσκευές, πιέστε το RETURN για να επανέλθετε στο βήμα 2 και αλλάξετε τη ρύθμιση του "Μέθοδος Σύνδεσης TV".

Ανάλυση HDMI / Ανάλυση Συνιστωσών

| | |
|-----------------------------|-------------------------------------------------------------------------------------------------------------------------------------------------------------------------------------------------------------------------------------------------------------------------------|
| Αυτόματο (Auto) (μόνο HDMI) | Κανονικά επιλέξετε αυτή τη ρύθμιση. Η συσκευή εξάγει τα σήματα αρχίζοντας από την υψηλότερη ανάλυση που είναι αποδεκτή από την TV: 1080p> 1080i> 720p> 480p> 480i Αν το αποτέλεσμα δεν είναι ικανοποιητικό, δοκιμάστε μια άλλη ρύθμιση που ταιριάζει καλύτερα στην TV σας. |
| 480i/576i | Εξάγει σήματα 480i/576i. |
| 480p/576p | Εξάγει σήματα 480p/576p. |
| 720p | Εξάγει σήματα 720p. |
| 1080i | Εξάγει σήματα 1080i. |
| 1080p (μόνο HDMI) | Εξάγει σήματα 1080p. |

Έξοδος BD-ROM 1080/24p

Ρυθμίζεται ώστε να εξάγει σήματα βίντεο 1920 x 1080p/24 Hz όταν αναπαράγεται υλικό που έχει ως βάση τον κινηματογράφο από δίσκους BD-ROM (720p/24 Hz ή 1080p/24 Hz). Τα σήματα βίντεο 1920 x 1080p/24 Hz μπορούν να εξέλθουν όταν ικανοποιούνται όλες οι παρακάτω συνθήκες.

- Έχετε συνδέσει μια TV συμβατή με 1080/24p χρησιμοποιώντας έναν ακροδέκτη HDMI,
- Το "Φορμά Εξόδου Βίντεο" είναι ρυθμισμένο σε "HDMI" και
- Το "Ανάλυση HDMI" είναι ρυθμισμένο σε "Αυτόματο" ή "1080p".

Η ένδειξη 24P φωτίζεται όταν υπάρχει έξοδος σημάτων βίντεο 1920 x 1080p/24 Hz.

| | |
|-----------------|------------------------------------------------------------------------------------------------------------------------------------|
| Αυτόματο (Auto) | Εξάγει σήματα βίντεο 1920 x 1080p/24 Hz μόνο όταν έχει συνδεθεί μια TV συμβατή με 1080/24p χρησιμοποιώντας τον ακροδέκτη HDMI OUT. |
| On | Εξάγει σήματα βίντεο 1920 x 1080p/24 Hz ανεξάρτητα από τον τύπο της συνδεδεμένης TV. |
| Off | Επιλέξετε το όταν η TV σας δεν είναι συμβατή με σήματα βίντεο 1080/24p. |



Δεν εμφανίζεται εικόνα από το BD-ROM όταν η συνδεδεμένη TV δεν είναι συμβατή με 1080/24p και η "Έξοδος BD-ROM 1080/24p" είναι ρυθμισμένη στο "On". Σε αυτή την περίπτωση, πιέστε το HOME για να εμφανιστεί το κύριο μενού και αλλάξετε τη ρύθμιση του "Έξοδος BD-ROM 1080/24p".

Προσαρμογή και Ρυθμίσεις

YCbCr/RGB (HDMI)

Ρυθμίζει το χρώμα για τα σήματα βίντεο που εξέρχονται από τον ακροδέκτη HDMI OUT. Επιλέξτε τη ρύθμιση που ταιριάζει με τον τύπο της συνδεδεμένης TV.

| | |
|-----------------|--------------------------------------------------------------------------------------------------|
| Αυτόματο (Auto) | Ανιχνεύει αυτόματα τον τύπο της εξωτερικής συσκευής και επιλέγει την κατάλληλη ρύθμιση χρώματος. |
| YCbCr (4:2:2) | Εξάγει σήματα βίντεο YCbCr 4:2:2. |
| YCbCr (4:4:4) | Εξάγει σήματα βίντεο YCbCr 4:4:4. |
| RGB (16-235) | Επιλέξτε το όταν συνδέετε μια συσκευή με ακροδέκτη DVI συμβατό με το HDCP. |
| RGB (0-255) | Επιλέξτε το όταν συνδέετε μια συσκευή RGB (0-255). |



Αν επιλέξετε το "RGB (0-255)", βεβαιωθείτε ότι η συσκευή RGB (0-255) και η συσκευή είναι συνδεδεμένες με ένα καλώδιο HDMI.

Έξοδος x.v.Colour

Επιλέγει αν θα στέλνονται πληροφορίες xvYCC στη συνδεδεμένη TV.

Συνδυάζοντας βίντεο συμβατό με το xvYCC με μια TV που υποστηρίζει το x.v.Colour γίνεται δυνατή η καλύτερη αναπαραγωγή των χρωμάτων των αντικειμένων που υπάρχουν στο φυσικό κόσμο.

| | |
|-----------------|-----------------------------------------------------------------------------|
| Αυτόματο (Auto) | Κανονικά επιλέξτε αυτή τη ρύθμιση. |
| Off | Επιλέξτε το όταν η εικόνα είναι ασταθής, ή τα χρώματα εμφανίζονται αφύσικα. |

Λειτουργία Παύσης

Ρυθμίζει τη λειτουργία εικόνας για την παύση αναπαραγωγής ενός δίσκου DVD. Για τους δίσκους BD-ROM ή τους δίσκους που περιέχουν αρχεία AVCHD, το "Λειτουργία Παύσης" (Pause Mode) ρυθμίζεται αυτόματα σε "Αυτόματο".

| | |
|-----------------|----------------------------------------------------------------------------------------------|
| Αυτόματο (Auto) | Κανονικά επιλέξτε αυτή τη ρύθμιση. Οι δυναμικά κινούμενες εικόνες εμφανίζονται χωρίς θόλωμα. |
| Καρέ (Frame) | Εμφανίζει στατικές εικόνες σε υψηλή ανάλυση. |



Ρυθμίσεις Ήχου

Οι προεπιλεγμένες ρυθμίσεις είναι υπογραμμισμένες.

Προτεραιότητα Εξόδου Ήχου

Επιλέγει τον τύπο του ακροδέκτη για την έξοδο σημάτων ήχου. Τα σήματα γραμμικού PCM 2 καναλιών εξέρχονται με μέγιστο 48 kHz από τους άλλους ακροδέκτες εξόδου εκτός από τους ακροδέκτες που έχουν προτεραιότητα.

| | |
|--------------------------|------------------------------------------------------------------------|
| HDMI | Εξάγει τα σήματα ήχου από τον ακροδέκτη HDMI OUT. |
| Ομοαξονικός/Οπτικός | Εξάγει τα σήματα ήχου από τον ακροδέκτη DIGITAL OUT (OPTICAL/COAXIAL). |
| Αναλογικοί Στερεοφωνικοί | Εξάγει τα σήματα ήχου από τους ακροδέκτες LINE OUT (R-AUDIO-L). |

Ήχος (HDMI)

Επιλέγει τον τύπο του σήματος για τον ακροδέκτη HDMI OUT.

| | |
|-----------------|-------------------------------------------------------------------------------------------------------------------|
| Αυτόματο (Auto) | Κανονικά επιλέξτε αυτή τη ρύθμιση. Εξάγει τα σήματα ήχου ανάλογα με την κατάσταση της συνδεδεμένης συσκευής HDMI. |
| 2ch PCM | Πραγματοποιεί μίξη υποβιβασμού σε σήματα Linear PCM 2 καναλιών πριν την έξοδο από τον ακροδέκτη HDMI OUT. |



Επιλέξτε το "2ch PCM" αν συνδέσετε μια TV ή έναν ενισχυτή (δέκτη) AV που δεν υποστηρίζει το Dolby Digital ή το DTS, διαφορετικά μπορεί να ακούγεται θόρυβος, ή να μην ακούγεται ήχος.

Ρύθμιση Ήχου BD

Επιλέγει αν θα πραγματοποιηθεί μίξη του διαδραστικού ήχου και του δευτερεύοντος ήχου (σχολιασμού) όταν αναπαράγετε ένα δίσκο BD που περιέχει τέτοιο ήχο.

| | |
|----------------|-----------------------------------------------------------------------------------------------------------------|
| Μίξη (Mix) | Εξάγει τον ήχο που αποκτάται με τη μίξη του διαδραστικού ήχου και του δευτερεύοντος ήχου με τον πρωτεύοντα ήχο. |
| Άμεσο (Direct) | Εξάγει μόνο τον πρωτεύοντα ήχο. |



Τα σήματα ήχου PCM 96 kHz και PCM 192 kHz εξάγονται ως σήματα ήχου PCM 48 kHz όταν η "Ρύθμιση Ήχου BD" είναι ρυθμισμένη στο "Μίξη".

Εξασθένιση Ήχου (ATT)

Χαμηλώνει τη στάθμη εξόδου ήχου για να αποφευχθεί η παραμόρφωση του ήχου.

| | |
|-----|------------------------------------|
| On | Ενεργοποιεί την Εξασθένιση Ήχου. |
| Off | Απενεργοποιεί την Εξασθένιση Ήχου. |



Η "Εξασθένιση Ήχου" (Audio ATT) δεν επηρεάζει την έξοδο από τον ακροδέκτη HDMI OUT και τον ακροδέκτη DIGITAL OUT (OPTICAL/COAXIAL).

Dolby Digital

Επιλέγει τα σήματα ήχου που εξέρχονται όταν αναπαράγονται δίσκοι Dolby Digital. Η ρύθμιση αυτή επηρεάζει την έξοδο από τον ακροδέκτη DIGITAL OUT (COAXIAL/OPTICAL).

| | |
|------------------------------------|------------------------------------------------------------------------------------------------------------------------------------------------------------------------|
| Μίξη Υποβιβασμού PCM (Downmix PCM) | Πραγματοποιεί μετατροπή για να εξάγει σήματα Linear PCM. Επιλέξτε το όταν έχετε συνδέσει μια συσκευή ήχου που δεν διαθέτει ενσωματωμένο αποκωδικοποιητή Dolby Digital. |
| Dolby Digital | Επιλέξτε το αν συνδέσετε μια συσκευή ήχου με ενσωματωμένο αποκωδικοποιητή Dolby Digital. |

DTS

Επιλέγει τα σήματα ήχου που εξέρχονται όταν αναπαράγετε δίσκους DTS. Η ρύθμιση αυτή επηρεάζει την έξοδο από τον ακροδέκτη DIGITAL OUT (COAXIAL/OPTICAL).

| | |
|------------------------------------|--------------------------------------------------------------------------------------------------------------------------------------------------------------|
| Μίξη Υποβιβασμού PCM (Downmix PCM) | Πραγματοποιεί μετατροπή για να εξάγει σήματα Linear PCM. Επιλέξτε το όταν έχετε συνδέσει μια συσκευή ήχου που δεν διαθέτει ενσωματωμένο αποκωδικοποιητή DTS. |
| DTS | Επιλέξτε το αν συνδέσετε μια συσκευή ήχου με ενσωματωμένο αποκωδικοποιητή DTS. |

48 kHz/96 kHz PCM

Επιλέγει τη μέγιστη συχνότητα δειγματοληψίας για τα σήματα PCM που εξέρχονται από τον ακροδέκτη DIGITAL OUT (OPTICAL/COAXIAL).

| | |
|-------------|----------------------------------------------------------------------------------------------------------------------------------------------------|
| 48kHz/16bit | Εξάγει σήματα ήχου δειγματοληψίας 96 kHz ως 48 kHz/16 bit. |
| 96kHz/24bit | Εξάγει σήματα ήχου δειγματοληψίας 96 kHz ως 96 kHz/24 bit. Ωστόσο, τα σήματα θα εξέλθουν ως 48 kHz/16 bit αν η πηγή διαθέτει προστασία αντιγραφής. |



- Αν επιλέξετε το "96 kHz/24 bit" ενώ είναι συνδεδεμένος ένας ενισχυτής (δέκτης) AV που δεν υποστηρίζει 96 kHz, δεν θα ακουστεί ήχος, ή μπορεί να ακουστεί ένας δυνατός θόρυβος.
- Το "48 kHz/96 kHz PCM" δεν έχει αποτέλεσμα όταν το "Προτεραιότητα Εξόδου Ήχου" είναι ρυθμισμένο σε "HDMI" ή "Στερεοφωνικό Αναλογικό".

συνεχίζεται

Μετατροπή Δυναμικού Εύρους Ήχου (Audio DRC)

Επιλέγει το δυναμικό εύρος (τη στάθμη συμπίεσης του ήχου) όταν αναπαράγετε ένα BD ή DVD που είναι συμβατό με το "Audio DRC".

| | |
|---------------------------|------------------------------------------------------------------------------------------------------------------------------------------|
| Αυτόματο (Auto) | Εκτελεί αναπαραγωγή στο δυναμικό εύρος που καθορίζεται από το δίσκο (μόνο BD-ROM). Οι άλλοι δίσκοι αναπαράγονται στο "Κανονικό" επίπεδο. |
| Κανονικό (Standard) | Εκτελεί αναπαραγωγή σε ένα επίπεδο συμπίεσης μεταξύ του "Λειτουργία TV" και του "Μεγάλο Εύρος". |
| Λειτουργία TV (TV Mode) | Ο ήχος συμπιέζεται σε μεγάλο βαθμό. Οι ήχοι χαμηλής συχνότητας είναι πιο ευδιάκριτοι. |
| Μεγάλο Εύρος (Wide Range) | Δεν πραγματοποιείται συμπίεση. Αναπαράγεται ένας πιο δυναμικός ήχος. |

- Το "Audio DRC" έχει αποτέλεσμα μόνο κατά την αναπαραγωγή σημάτων Dolby Digital, Dolby Digital Plus και Dolby TrueHD.
- Όταν το "Dolby Digital" είναι ρυθμισμένο σε "Dolby Digital" στις "Ρυθμίσεις Ήχου" (σελίδα 45), το "Audio DRC" δεν έχει επίδραση στην έξοδο ήχου από τον ακροδέκτη DIGITAL OUT (OPTICAL/COAXIAL).
Ωστόσο, αυτό εξαιρεί τις παρακάτω περιπτώσεις:
 - όταν το "Ρύθμιση Ήχου BD" είναι ρυθμισμένο σε "Μίξη" κατά την αναπαραγωγή ενός δίσκου BD.
 - όταν το "Προτεραιότητα Εξόδου Ήχου" είναι ρυθμισμένο σε "HDMI" ή "Στερεοφωνικό Αναλογικό".

Μίξη Υποβιβασμού (Downmix)

Επιλέγει τη μέθοδο μίξης υποβιβασμού του πολυκαναλικού ήχου σε ήχο δύο καναλιών.

| | |
|-------------------|-----------------------------------------------------------------------------------------------------------------------------------------------------------|
| Dolby Surround | Εξάγει τα σήματα Dolby Surround (Pro Logic) σε 2 κανάλια. Επιλέξτε το αν συνδέσετε μια συσκευή ήχου που υποστηρίζει το Dolby Surround (Pro Logic). |
| Κανονικό (Normal) | Εξάγει τα σήματα ήχου χωρίς εφέ Dolby Surround (Pro Logic). Επιλέξτε το όταν συνδέετε μια συσκευή ήχου που δεν υποστηρίζει το Dolby Surround (Pro Logic). |

❗ Η "Μίξη Υποβιβασμού" δεν έχει επίδραση στην έξοδο ροής ήχου από τον ακροδέκτη DIGITAL OUT (OPTICAL/COAXIAL)/HDMI OUT.



Ρυθμίσεις Προβολής BD/DVD

Οι προεπιλεγμένες ρυθμίσεις είναι υπογραμμισμένες.

Μενού BD/DVD

Επιλέγει την προεπιλεγμένη γλώσσα μενού για τους δίσκους BD-ROM ή DVD VIDEO.

Αν επιλέξετε το "Επιλογή Κωδικού Γλώσσας" (Select Language Code), εμφανίζεται η οθόνη εισαγωγής του κωδικού γλώσσας. Εισάγετε τον κωδικό της γλώσσας σας ανατρέχοντας στον "Κατάλογο Κωδικών Γλωσσών" (σελίδα 65).

Ήχος

Επιλέγει την προεπιλεγμένη γλώσσα του αουντρακ για τους δίσκους BD-ROM ή DVD VIDEO.

Αν επιλέξετε το "Πρωτότυπη" (Original), επιλέγεται η γλώσσα στην οποία δίνεται προτεραιότητα στο δίσκο.

Αν επιλέξετε το "Επιλογή Κωδικού Γλώσσας" (Select Language Code), εμφανίζεται η οθόνη εισαγωγής του κωδικού γλώσσας. Εισάγετε τον κωδικό της γλώσσας σας ανατρέχοντας στον "Κατάλογο Κωδικών Γλωσσών" (σελίδα 65).

Υπότιτλοι

Επιλέγει την προεπιλεγμένη γλώσσα των υπότιτλων για τους δίσκους BD-ROM ή DVD VIDEO.

Αν επιλέξετε το "Επιλογή Κωδικού Γλώσσας" (Select Language Code), εμφανίζεται η οθόνη εισαγωγής του κωδικού γλώσσας. Εισάγετε τον κωδικό της γλώσσας σας ανατρέχοντας στον "Κατάλογο Κωδικών Γλωσσών" (σελίδα 65).

Γονικός Έλεγχος BD

Η αναπαραγωγή μερικών δίσκων BD-ROM μπορεί να περιοριστεί ανάλογα με την ηλικία των χρηστών. Οι σκηνές μπορούν να μην αναπαράγονται, ή να αντικαθίστανται από διαφορετικές σκηνές.

1 Επιλέξτε το "Γονικός Έλεγχος BD" (BD Parental Control) στο "Ρυθμίσεις Προβολής BD/DVD" (BD/DVD Viewing Settings) και πιέστε το ENTER.

2 Εισάγετε τον τετραψήφιο κωδικό πρόσβασης σας χρησιμοποιώντας τα αριθμητικά πλήκτρα.

3 Επιλέξτε το "OK" και πιέστε το ENTER.

4 Επιλέξτε τους περιορισμούς ηλικίας και πιέστε το ENTER.

Όσο χαμηλότερη είναι η τιμή, τόσο πιο αυστηροί είναι οι περιορισμοί.

Αν επιλέξετε το "Επιλογή Ηλικίας Περιορισμών" (Select Age Restriction), μπορείτε να εισάγετε την ηλικία από "0" έως "255" χρησιμοποιώντας τα ←/↑/↓/→ ή τα αριθμητικά πλήκτρα.

- Για να ακυρώσετε τη ρύθμιση Γονικού Ελέγχου, επιλέξτε το "Χωρίς Περιορισμούς" (No Restrictions).



Μπορείτε να αλλάξετε τον κωδικό πρόσβασης (δείτε το "Κωδικός Πρόσβασης" στη σελίδα 49).



- Αν ξεχάσετε τον κωδικό πρόσβασης, επαναφέρετε τη συσκευή (σελίδα 53) και καθορίστε έναν νέο κωδικό πρόσβασης (δείτε το "Κωδικός Πρόσβασης" στη σελίδα 49).
- Όταν αναπαράγετε δίσκους που δεν διαθέτουν λειτουργία Γονικού Ελέγχου, δεν μπορείτε να περιορίσετε την αναπαραγωγή με αυτή τη συσκευή.
- Ανάλογα με το δίσκο, ενδέχεται να σας ζητηθεί να αλλάξετε το επίπεδο Γονικού Ελέγχου κατά τη διάρκεια της αναπαραγωγής του δίσκου. Σε αυτή την περίπτωση, εισάγετε τον κωδικό πρόσβασης σας και αλλάξετε το επίπεδο.
- Αν επιλεγεί το "255" στο "Επιλογή Ηλικίας Περιορισμών", η ρύθμιση Γονικού Ελέγχου ακυρώνεται.

συνεχίζεται

Γονικός Έλεγχος DVD

Η αναπαραγωγή μερικών δίσκων DVD μπορεί να περιοριστεί ανάλογα με την ηλικία των χρηστών. Οι σκηνές μπορούν να μην αναπαράγονται, ή να αντικαθίστανται από διαφορετικές σκηνές.

1 Επιλέξτε το "Γονικός Έλεγχος DVD" (DVD Parental Control) στο "Ρυθμίσεις Προβολής BD/DVD" (BD/DVD Viewing Settings) και πιέστε το ENTER.

2 Εισάγετε τον τετραψήφιο κωδικό πρόσβασής σας χρησιμοποιώντας τα αριθμητικά πλήκτρα.

3 Επιλέξτε το "OK" και πιέστε το ENTER.

4 Επιλέξτε ένα επίπεδο και πιέστε το ENTER.

Όσο χαμηλότερη είναι η τιμή, τόσο πιο αυστηροί είναι οι περιορισμοί.

- Για να ακυρώσετε τη ρύθμιση Γονικού Ελέγχου, επιλέξτε το "Χωρίς Περιορισμούς" (No Restrictions).



Μπορείτε να αλλάξετε τον κωδικό πρόσβασης (δείτε το "Κωδικός Πρόσβασης" στη σελίδα 49).



- Αν ξεχάσετε τον κωδικό πρόσβασης, επαναφέρετε τη συσκευή (σελίδα 53) και καθορίστε έναν νέο κωδικό πρόσβασης (δείτε το "Κωδικός Πρόσβασης" στη σελίδα 49).
- Όταν αναπαράγετε δίσκους που δεν διαθέτουν λειτουργία Γονικού Ελέγχου, δεν μπορείτε να περιορίσετε την αναπαραγωγή με αυτή τη συσκευή.
- Ανάλογα με το δίσκο, ενδέχεται να σας ζητηθεί να αλλάξετε το επίπεδο Γονικού Ελέγχου κατά τη διάρκεια της αναπαραγωγής του δίσκου. Σε αυτή την περίπτωση, εισάγετε τον κωδικό πρόσβασής σας και αλλάξετε το επίπεδο.

Κωδικός Περιοχής Γονικού Ελέγχου

Η αναπαραγωγή μερικών δίσκων BD-ROM ή DVD VIDEO μπορεί να περιοριστεί ανάλογα με τη γεωγραφική περιοχή. Οι σκηνές μπορούν να μην αναπαράγονται, ή να αντικαθίστανται από διαφορετικές σκηνές.

1 Επιλέξτε το "Γονικός Έλεγχος Κωδικού Περιοχής" (Parental Control Region Code) στο "Ρυθμίσεις Προβολής BD/DVD" (BD/DVD Viewing Settings) και πιέστε το ENTER.

2 Εισάγετε τον τετραψήφιο κωδικό πρόσβασής σας χρησιμοποιώντας τα αριθμητικά πλήκτρα.

3 Επιλέξτε το "OK" και πιέστε το ENTER.

4 Επιλέξτε τους περιορισμούς περιοχής και πιέστε το ENTER.

Αν επιλέξετε το "Επιλογή Κωδικού Περιοχής" (Select Region Code), εμφανίζεται η οθόνη εισαγωγής του κωδικού περιοχής. Εισάγετε τον κωδικό για τους περιορισμούς περιοχής ανατρέχοντας στο "Γονικός Έλεγχος / Κωδικός Περιοχής" (σελίδα 65).



Μπορείτε να αλλάξετε τον κωδικό πρόσβασης (δείτε το "Κωδικός Πρόσβασης" στη σελίδα 49).



- Αν ξεχάσετε τον κωδικό πρόσβασης, επαναφέρετε τη συσκευή (σελίδα 53) και καθορίστε έναν νέο κωδικό πρόσβασης (δείτε το "Κωδικός Πρόσβασης" στη σελίδα 49).
- Όταν αναπαράγετε δίσκους που δεν διαθέτουν λειτουργία Γονικού Ελέγχου, δεν μπορείτε να περιορίσετε την αναπαραγωγή με αυτή τη συσκευή.
- Ανάλογα με το δίσκο, ενδέχεται να σας ζητηθεί να αλλάξετε το επίπεδο Γονικού Ελέγχου κατά τη διάρκεια της αναπαραγωγής του δίσκου. Σε αυτή την περίπτωση, εισάγετε τον κωδικό πρόσβασής σας και αλλάξετε το επίπεδο.

Κωδικός Πρόσβασης

Καθορίζει ή αλλάζει τον κωδικό πρόσβασης για τη λειτουργία Γονικού Ελέγχου. Ο κωδικός πρόσβασης σας επιτρέπει να θέσετε περιορισμούς στην αναπαραγωγή δίσκων BD-ROM ή DVD VIDEO. Αν είναι απαραίτητο, μπορείτε να διαφοροποιήσετε το επίπεδο περιορισμών των δίσκων BD-ROM και DVD VIDEO.

1 Επιλέξτε το "Κωδικός Πρόσβασης" (Password) στις "Ρυθμίσεις Προβολής BD/DVD" και πιέστε το ENTER.

2 Εισάγετε τον τετραψήφιο κωδικό πρόσβασης σας χρησιμοποιώντας τα αριθμητικά πλήκτρα.

3 Επιλέξτε το "OK" και πιέστε το ENTER.

Για να αλλάξετε τον κωδικό πρόσβασης

1 Μετά το βήμα 3, εισάγετε έναν νέο κωδικό πρόσβασης χρησιμοποιώντας τα αριθμητικά πλήκτρα.

2 Επιλέξτε το "OK" και πιέστε το ENTER.

Στρώμα Αναπαραγωγής Υβριδικών Δίσκων

Επιλέγει την προτεραιότητα των στρωμάτων αναπαραγωγής όταν αναπαράγετε έναν υβριδικό δίσκο. Για να αλλάξετε τη ρύθμιση, κλείστε και ανοίξετε ξανά τη συσκευή.

| | |
|--------|--------------------------------|
| BD | Αναπαράγει το στρώμα BD. |
| DVD/CD | Αναπαράγει το στρώμα DVD ή CD. |

Σύνδεση Ιντερνέτ BD

Επιλέγει αν θα επιτρέπεται σύνδεση στο Ιντερνέτ από τα περιεχόμενα ενός δίσκου BD (στη λειτουργία BDMV) που αναπαράγεται. Για τη χρήση αυτής της λειτουργίας απαιτούνται συνδέσεις και ρυθμίσεις δικτύου (σελίδα 51).

| | |
|---------------------------------------|-------------------------------------|
| Επιτρέπεται (Allow) | Κανονικά επιλέξετε αυτή τη ρύθμιση. |
| <u>Δεν επιτρέπεται</u> (Do not allow) | Απαγορεύει τη σύνδεση στο Ιντερνέτ. |

Ρυθμίσεις Φωτογραφιών

Η προεπιλεγμένη ρύθμιση είναι υπογραμμισμένη.

Ταχύτητα Παρουσίασης

Αλλάζει την ταχύτητα της παρουσίασης.

| | |
|--------------------------|----------------------------------------------------|
| Γρήγορη (Fast) | Οι φωτογραφίες εναλλάσσονται γρήγορα. |
| <u>Κανονική</u> (Normal) | Οι φωτογραφίες εναλλάσσονται σε κανονική ταχύτητα. |
| Αργή (Slow) | Οι φωτογραφίες εναλλάσσονται αργά. |

Προσαρμογή και Ρυθμίσεις



Ρυθμίσεις Συστήματος

Οι προεπιλεγμένες ρυθμίσεις είναι υπογραμμισμένες.

OSD

Επιλέγει τη γλώσσα για τις ενδείξεις της οθόνης.

Φωτισμός (Dimmer)

Ρυθμίζει το φωτισμό της οθόνης του μπροστινού πίνακα.

| | |
|---------------------------|----------------------------------------------------------------------------------------------------------------|
| Έντονος Φωτισμός (Bright) | Έντονος Φωτισμός. |
| Χαμηλός Φωτισμός (Dark) | Χαμηλός Φωτισμός. |
| Off | Σβήνει το φωτισμό κατά τη διάρκεια της αναπαραγωγής. Όταν δεν εκτελείται αναπαραγωγή ο φωτισμός είναι χαμηλός. |

Έλεγχος HDMI

| | |
|-----|---------------------------------------------------------------------------|
| On | Σας επιτρέπει να χρησιμοποιείτε τη "Λειτουργία Ελέγχου HDMI" (σελίδα 16). |
| Off | Απενεργοποιεί αυτή τη λειτουργία. |

Λειτουργία Αναμονής

| | |
|--------------------------------|--------------------------------------------------------------------------------------------------------------------------|
| Γρήγορη Εκκίνηση (Quick Start) | Μικραίνει το χρόνο εκκίνησης από την κατάσταση αναμονής. Μπορείτε να χειριστείτε τη συσκευή γρήγορα μετά το άνοιγμά της. |
| Κανονική (Normal) | Η προεπιλεγμένη ρύθμιση. |



Όταν το "Λειτουργία Αναμονής" είναι ρυθμισμένο σε "Γρήγορη Εκκίνηση",
- η κατανάλωση ενέργειας είναι μεγαλύτερη από ότι όταν το "Λειτουργία Αναμονής" είναι ρυθμισμένο σε "Κανονική" και
- ο ανεμιστήρας εξαερισμού ενδέχεται να ενεργοποιηθεί, ανάλογα με τη θερμοκρασία του περιβάλλοντος.

Αυτόματες Ενδείξεις

| | |
|-----|-------------------------------------------------------------------------------------------------------------------|
| On | Εμφανίζει αυτόματα πληροφορίες στην οθόνη όταν αλλάζει η προβολή τίτλων, η λειτουργία εικόνας, το σήμα ήχου, κλπ. |
| Off | Εμφανίζει πληροφορίες μόνο όταν πιέσετε το DISPLAY. |

Προφύλαξη Οθόνης

Η εικόνα προφύλαξης οθόνης εμφανίζεται όταν δε χρησιμοποιήσετε τη συσκευή για περισσότερο από 15 λεπτά και εμφανίζεται στην οθόνη της TV μια οθόνη ενδείξεων, όπως για παράδειγμα το κύριο μενού. Η εικόνα προφύλαξης οθόνης βοηθάει στην προστασία της οθόνης σας από την πρόκληση ζημιάς (ghosting).

| | |
|-----|----------------------------------------------|
| On | Ενεργοποιεί τη λειτουργία προφύλαξης οθόνης. |
| Off | Απενεργοποιεί τη λειτουργία. |

Ειδιοποίηση Ενημερώσεων Λογισμικού

Σας πληροφορεί για την ύπαρξη νεότερων εκδόσεων λογισμικού. Για τη χρήση αυτής της λειτουργίας απαιτούνται συνδέσεις δικτύου και ρυθμίσεις (σελίδα 51).

| | |
|-----|-----------------------------------------------------------------------------------------|
| On | Ρυθμίζει τη συσκευή ώστε να σας ειδοποιεί για νεότερες εκδόσεις λογισμικού (σελίδα 40). |
| Off | Απενεργοποιεί αυτή τη λειτουργία. |

Πληροφορίες Συστήματος

Εμφανίζει την έκδοση λογισμικού της συσκευής και τη διεύθυνση MAC.

Ρυθμίσεις Δικτύου

Ρυθμίσεις Ιντερνέτ

Τα στοιχεία αυτά είναι απαραίτητα όταν συνδέσετε στο Ιντερνέτ μέσω ενός καλωδίου δικτύου. Εισάγετε τις αντίστοιχες (αλφαριθμητικές) τιμές για τον ευρυζωνικό δρομολογητή σας, ή το δρομολογητή Ασύρματου LAN. Τα στοιχεία που απαιτούν ρύθμιση ενδέχεται να διαφέρουν, ανάλογα με τον παροχέα υπηρεσιών Ιντερνέτ σας, ή το δρομολογητή (Router). Για λεπτομέρειες, ανατρέξτε στις οδηγίες χρήσης που έχουν δοθεί από τον παροχέα υπηρεσιών Ιντερνέτ σας ή παρέχονται με το δρομολογητή.

1 Επιλέξτε το "Ρυθμίσεις Ιντερνέτ" (Internet Settings) στις "Ρυθμίσεις Δικτύου" (Network Settings) και πιέστε το ENTER.

2 Επιλέξτε το "Λήψη Διεύθυνσης IP" (IP Address Acquisition) και πιέστε το ENTER.

3 Επιλέξτε ένα στοιχείο και πιέστε το ENTER.

| | |
|------------------------------------------------------|----------------------------------------------------------------------------------------------------------------------------------------------------------------------------------------------------------------------------|
| Χρήση DHCP (Use DHCP) | Επιλέξτε το όταν είναι διαθέσιμες ρυθμίσεις διακομιστή DHCP (Dynamic Host Configuration Protocol) από τον παροχέα υπηρεσιών Ιντερνέτ σας. Οι ρυθμίσεις δικτύου που είναι απαραίτητες για τη συσκευή θα επιλεγούν αυτόματα. |
| Χρήση Στατικής Διεύθυνσης IP (Use Static IP Address) | Ρυθμίστε τη διεύθυνση IP χειροκίνητα, ανάλογα με το περιβάλλον δικτύου σας. |

- Αν επιλέξετε το "Χρήση DHCP" Αν ρυθμίσετε το "Αυτόματη Λήψη Διακομιστή DNS" στη θέση "Off", ρυθμίστε τα παρακάτω:
 - Διακομιστής DNS (Πρωτεύων) / Διακομιστής DNS (Δευτερεύων)

- Αν επιλέξετε το "Χρήση Στατικής Διεύθυνσης IP"
 - Ρυθμίστε τα παρακάτω:
 - Διεύθυνση IP
 - Μάσκα Υποδικτύου
 - Προεπιλεγμένη Πύλη
 - Διακομιστής DNS (Πρωτεύων) / Διακομιστής DNS (Δευτερεύων)



Αν ρυθμίσετε τη διεύθυνση "Διακομιστή DNS (Πρωτεύων)" / "Διακομιστή DNS (Δευτερεύων)" χειροκίνητα, εισάγετε τη διεύθυνση του "Διακομιστή DNS (Πρωτεύων)". Διαφορετικά οι "Ρυθμίσεις Ιντερνέτ" δεν θα είναι σωστές.

4 Αν παροχέας υπηρεσιών Ιντερνέτ σας (ISP) έχει κάποια συγκεκριμένη ρύθμιση proxy server, επιλέξτε το "Ρυθμίσεις Proxy" χρησιμοποιώντας τα ↑/↓ και πιέστε το ENTER.

Εμφανίζεται η οθόνη "Ρυθμίσεις Proxy". Αν ο proxy server δεν έχει κάποια ιδιαίτερη ρύθμιση, προχωρήστε στο βήμα 8.

5 Ρυθμίστε το "Χρήση Proxy Server" στη θέση "On".

6 Επιλέξτε τον "Proxy Server" και τη "Θύρα" (Port) και εισάγετε τις ρυθμίσεις.

Για να εισάγετε τον proxy server, δείτε το "Για να εισάγετε χαρακτήρες" (σελίδα 52).

7 Πιέστε το RETURN.

8 Επιλέξτε το "Διαγνωστικά Δικτύου" (Network Diagnostic) χρησιμοποιώντας τα ↑/↓ και πιέστε το ENTER.

9 Επιλέξτε το "Εναρξη" (Start) και πιέστε το ENTER.

10 Βεβαιωθείτε ότι εμφανίζεται το μήνυμα "Οι συνδέσεις δικτύου είναι σωστές." (Network settings are correct.).

Η ρύθμιση έχει ολοκληρωθεί. Αν δεν εμφανιστεί το μήνυμα, ακολουθήστε τις οδηγίες στην οθόνη.

συνεχίζεται

Για να εισάγετε χαρακτήρες

Η οθόνη εισαγωγής χαρακτήρων εμφανίζεται όταν επιλέξετε το "Proxy Server" στις "Ρυθμίσεις Proxy".

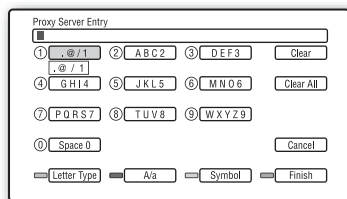

- 1 Πιέστε επανειλημμένα ένα αριθμητικό πλήκτρο για να επιλέξετε ένα χαρακτήρα.
Παράδειγμα:
Πιέστε μια φορά το πλήκτρο 3 για να εισάγετε το "D".
Πιέστε τρεις φορές το πλήκτρο 3 για να εισάγετε το "F".
- 2 Πιέστε το ➡ και εισάγετε τον επόμενο χαρακτήρα.
- 3 Πιέστε το μπλε πλήκτρο ("Finish") για να ολοκληρώσετε την εισαγωγή.

◆ Διαθέσιμα πλήκτρα

| Πλήκτρα | Λεπτομέρειες |
|-----------------------------------|-----------------------------------------------------------------------------------------------------------------------------------------------------------------------------------------------------------------------------------------------------------------------------------------------------------------------------------------|
| Κόκκινο πλήκτρο (Τύπος Γραμμάτων) | Αλλάζει το πληκτρολόγιο μεταξύ γραμμάτων και αριθμών. |
| Πράσινο πλήκτρο (A/a) | Αλλάζει το πληκτρολόγιο μεταξύ κεφαλαίων και πεζών γραμμάτων. |
| Κίτρινο πλήκτρο (Σύμβολα) | Εμφανίζει το πληκτρολόγιο για τα σύμβολα. |
| Μπλε πλήκτρο (Τέλος) | Οι χαρακτήρες εισάγονται και η συσκευή επανέρχεται στην προηγούμενη οθόνη. |
| CLEAR (Διαγραφή/ Διαγραφή Όλων) | Διαγράφει τον επιλεγμένο χαρακτήρα. Για να διαγράψετε όλους τους χαρακτήρες που εμφανίζονται, πιέστε και κρατήστε το CLEAR για 2 δευτερόλεπτα ή περισσότερο. |
| RETURN (Ακύρωση) | Επαναφέρει την προηγούμενη οθόνη, ακυρώνοντας την είσοδο. |
| ←/↑/↓/→, ENTER | <ul style="list-style-type: none"> • Επιλέξτε μια λειτουργία εισόδου χρησιμοποιώντας τα ←/↑/↓/→ και πιέστε το ENTER. • Εισάγετε τους χαρακτήρες ως εξής: ① Επιλέξτε ένα πλαίσιο επιλογής χαρακτήρων με τα ←/↑/↓/→ και πιέστε το ENTER. ② Επιλέξτε ένα χαρακτήρα χρησιμοποιώντας τα ←/→ και πιέστε το ENTER. |

Εύκολη Ρύθμιση

1•2•3

Εκτελεί ξανά την Εύκολη Ρύθμιση για την πραγματοποίηση των βασικών ρυθμίσεων.

- 1 Επιλέξτε το "Εύκολη Ρύθμιση" (Easy Setup) και πιέστε το ENTER.
- 2 Επιλέξτε το "Εναρξη" (Start) χρησιμοποιώντας τα ←/→ και πιέστε το ENTER.
- 3 Ακολουθήστε τις οδηγίες του "Βήμα 7: Εύκολη Ρύθμιση" (σελίδα 27) από το βήμα 4.

Επαναφορά των Ρυθμίσεων

Μπορείτε να επαναφέρετε τις ρυθμίσεις της συσκευής στις προεπιλεγμένες τιμές του εργοστασίου επιλέγοντας μια ομάδα ρυθμίσεων. Όλες οι ρυθμίσεις της ομάδας θα επανέλθουν στις αρχικές τιμές τους.

- 1 Επιλέξτε το "Επαναφορά" (Resetting) και πιέστε το ENTER.
- 2 Επιλέξτε το "Επαναφορά στις Προεπιλεγμένες Ρυθμίσεις Εργοστασίου" (Reset to Factory Default Settings) και πιέστε το ENTER.
- 3 Επιλέξτε τις ρυθμίσεις που θέλετε να επαναφέρετε στις προεπιλεγμένες τιμές και πιέστε το ENTER.
Η οθόνη θα σας ζητήσει επιβεβαίωση. Μπορείτε να επαναφέρετε τις παρακάτω ρυθμίσεις:
 - Ρυθμίσεις Εικόνας
 - Ρυθμίσεις Ήχου
 - Ρυθμίσεις Προβολής BD/DVD
 - Ρυθμίσεις Φωτογραφιών
 - Ρυθμίσεις Συστήματος
 - Ρυθμίσεις Δικτύου
 - Όλες οι Ρυθμίσεις
- 4 Επιλέξτε το "Εναρξη" (Start) χρησιμοποιώντας τα ←/→ και πιέστε το ENTER.



Όταν επιλεγεί το "Όλες οι Ρυθμίσεις" (All Settings) στο βήμα 3,

- η ένδειξη Blu-ray Disc φωτίζεται και στη συνέχεια σβήνει όταν ολοκληρωθεί η Εύκολη Ρύθμιση.
- όλες οι ρυθμίσεις μέσα στο  (Ρυθμίσεις) επανέρχονται στις αρχικές τιμές τους.
- οι "Ρυθμίσεις A/V" που πραγματοποιήθηκαν πιέζοντας το OPTIONS κατά τη διάρκεια της αναπαραγωγής (σελίδα 35) δεν επανέρχονται στις αρχικές τιμές τους.

Επίλυση Προβλημάτων

Εάν συναντήσετε κάποιο από τα παρακάτω προβλήματα ενώ χρησιμοποιείτε αυτή τη συσκευή, χρησιμοποιείτε αυτόν τον οδηγό επίλυσης προβλημάτων για να βοηθηθείτε στην επίλυσή του πριν απευθυνθείτε στο σέρβις. Εάν το πρόβλημα επιμένει, απευθυνθείτε στον πλησιέστερο εξουσιοδοτημένο αντιπρόσωπο της Sony.

Τροφοδοσία ρεύματος

Δεν υπάρχει τροφοδοσία ρεύματος.

- ➔ Ελέγξτε εάν είναι σταθερά συνδεδεμένο το καλώδιο του ρεύματος.
- ➔ Χρειάζεται λίγος χρόνος πριν τεθεί σε λειτουργία η συσκευή.

Εμφανίζεται το μήνυμα "Βρέθηκε μια νέα έκδοση λογισμικού στο δίκτυο.

Πραγματοποιήστε ενημέρωση από την "Ενημέρωση μέσω Δικτύου." (A new software version has been found on the network. Perform update under "Network Update") στην οθόνη όταν η συσκευή τίθεται σε λειτουργία.

- ➔ Δείτε την "Ενημέρωση μέσω Δικτύου." (σελίδα 40) για να ενημερώσετε τη συσκευή με μια νεότερη έκδοση λογισμικού.

Δίσκοι

Ο δίσκος δεν παίζει.

- ➔ Ο δίσκος δεν είναι καθαρός.
- ➔ Ο δίσκος είναι τοποθετημένος ανάποδα. Εισάγετε τον δίσκο με την πλευρά της αναπαραγωγής προς τα κάτω.
- ➔ Ο δίσκος είναι στραβός.
- ➔ Προσπαθείτε να αναπαράγετε ένα δίσκο με μορμά που δεν μπορεί να αναπαραχθεί από αυτή τη συσκευή (σελίδα 60).
- ➔ Ο κωδικός περιοχής του δίσκου BD/DVD δεν ταιριάζει με αυτόν της συσκευής αναπαραγωγής.
- ➔ Η συσκευή δεν μπορεί να παίξει τον δίσκο εάν αυτός δεν έχει οριστικοποιηθεί σωστά (σελίδα 60).

Εικόνα

Δείτε επίσης το "Σύνδεση σε έναν ακροδέκτη HDMI" (σελίδα 15) όταν συνδέετε συσκευές χρησιμοποιώντας το καλώδιο HDMI.

Δεν εμφανίζεται εικόνα / υπάρχουν παράσιτα στην εικόνα.

- ➔ Βεβαιωθείτε ότι όλα τα καλώδια σύνδεσης είναι σταθερά συνδεδεμένα.
- ➔ Ελέγξτε μήπως τα καλώδια σύνδεσης έχουν πάθει ζημιά.
- ➔ Ελέγξτε τη σύνδεση με την τηλεόρασή σας (σελίδα 14) και ρυθμίστε τον επιλογέα εισόδου της τηλεόρασής σας ώστε να βλέπετε την εικόνα από τη συσκευή.
- ➔ Όταν αναπαράγετε ένα DVD δύο στρωμάτων (Double Layer), ο ήχος και η εικόνα μπορεί να διακοπούν στιγμιαία στο σημείο αλλαγής του στρώματος.

Δεν εμφανίζεται εικόνα όταν η ανάλυση εξόδου βίντεο που έχει επιλεγεί στο "Φορμά Εξόδου Βίντεο" δεν είναι σωστή.

- ➔ Πιέστε το ■ στη συσκευή για περισσότερο από 10 δευτερόλεπτα για να επαναφέρετε την ανάλυση εξόδου βίντεο στη χαμηλότερη ανάλυση.

Η εικόνα δε γεμίζει την οθόνη, μολονται έχει ρυθμιστεί η αναλογία διαστάσεων στο "Λόγος Διαστάσεων DVD" των "Ρυθμίσεων Εικόνας".

- ➔ Η αναλογία διαστάσεων του δίσκου DVD είναι σταθερή (σελίδα 42).

Δεν εξέρχονται σήματα βίντεο από τους ακροδέκτες εκτός του ακροδέκτη HDMI OUT, όταν συνδέετε ταυτόχρονα τον ακροδέκτη HDMI OUT και τους άλλους ακροδέκτες εξόδου βίντεο.

- ➔ Ρυθμίστε το "Φορμά Εξόδου Βίντεο" σε "Συνιστώσες Βίντεο" στις "Ρυθμίσεις Εικόνας" (σελίδα 42).

Η σκοτεινή περιοχή της εικόνας είναι πολύ σκοτεινή / η φωτεινή περιοχή είναι πολύ φωτεινή, ή είναι αφύσικη.

- ➔ Ρυθμίστε το "Ποιότητα Εικόνας" σε "Κανονική" (Standard) (προεπιλεγμένη ρύθμιση) (δείτε το "Ρύθμιση της εικόνας και του ήχου των βίντεο" στη σελίδα 35).

Η εικόνα δεν εξέρχεται σωστά.

- ➔ Ελέγξτε το "Φορμά Εξόδου Βίντεο" στις "Ρυθμίσεις Εικόνας" (σελίδα 42).

Δεν εμφανίζεται εικόνα BD-ROM.

- ➔ Ελέγξτε τη ρύθμιση του "Εξόδος BD-ROM 1080/24p" στις "Ρυθμίσεις Εικόνας" (σελίδα 43).

Ήχος

Δείτε επίσης το "Σύνδεση σε έναν ακροδέκτη HDMI" (σελίδα 20) όταν συνδέετε συσκευές χρησιμοποιώντας το καλώδιο HDMI.

Δεν ακούγεται ήχος.

- ➔ Βεβαιωθείτε ότι όλα τα καλώδια σύνδεσης είναι σταθερά συνδεδεμένα.
- ➔ Ελέγξτε μήπως τα καλώδια σύνδεσης έχουν πάθει κάποια ζημιά.
- ➔ Ελέγξτε τη σύνδεση με τον ενισχυτή (δέκτη) AV σας (σελίδα 19) και αλλάξτε τον επιλογέα εισόδου του ενισχυτή (δέκτη) AV σας ώστε να εξέρχονται απ' αυτόν τα σήματα που προέρχονται από τη συσκευή.
- ➔ Η συσκευή είναι σε κατάσταση αναζήτησης.
- ➔ Εάν δεν παρέχεται ηχητικό σήμα από τον ακροδέκτη DIGITAL OUT (OPTICAL ή COAXIAL) / HDMI OUT, ελέγξτε τις ρυθμίσεις ήχου (σελίδα 44).

Ο ήχος δεν εξέρχεται σωστά.

- ➔ Ελέγξτε το "Προτεραιότητα Εξόδου Ήχου" στις "Ρυθμίσεις Ήχου" (σελίδα 44).

Η ένταση του ήχου είναι χαμηλή.

- ➔ Η ένταση του ήχου είναι χαμηλή σε μερικά BD/DVD.
- ➔ Δοκιμάστε να ρυθμίσετε το "Audio DRC" σε "Τύπος TV" στις "Ρυθμίσεις Ήχου" (σελίδα 46).
- ➔ Ρυθμίστε το "Audio ATT" σε "Off" στις "Ρυθμίσεις Ήχου" (σελίδα 45).

Ο ήχος HD (Dolby Digital Plus, Dolby TrueHD, DTS-HD High Resolution Audio και DTS-HD Master Audio) δεν εξέρχεται ως ροή δεδομένων.

- ➔ Ρυθμίστε το "Ρύθμιση Ήχου BD" σε "Άμεσος" στις "Ρυθμίσεις Ήχου" (σελίδα 45).
- ➔ Βεβαιωθείτε ότι ο συνδεδεμένος ενισχυτής (δέκτης) AV είναι συμβατός με κάθε φορμά ήχου HD.

Δεν εξέρχεται ο διαδραστικός ήχος.

- ➔ Ρυθμίστε το "Ρύθμιση Ήχου BD" σε "Μίξη" στις "Ρυθμίσεις Ήχου" (σελίδα 45).

HDMI

Δεν υπάρχει εικόνα ή ήχος όταν είναι συνδεδεμένος ο ακροδέκτης HDMI OUT.

- ➔ Δοκιμάστε τα παρακάτω: ①Κλείστε και ανοίξτε ξανά τη συσκευή. ②Κλείστε και ανοίξτε ξανά τη συνδεδεμένη συσκευή. ③Αποσυνδέστε και συνδέστε ξανά το καλώδιο HDMI.

Δεν υπάρχει εικόνα ή εμφανίζεται θόρυβος στην εικόνα όταν είναι συνδεδεμένος ο ακροδέκτης HDMI OUT.

- ➔ Ο ακροδέκτης HDMI OUT είναι συνδεδεμένος σε μια συσκευή DVI που δεν υποστηρίζει τεχνολογία προστασίας των πνευματικών δικαιωμάτων.
- ➔ Αν ο ακροδέκτης HDMI OUT χρησιμοποιείται για έξοδο βίντεο, η αλλαγή της ανάλυσης εξόδου βίντεο ίσως διορθώσει το πρόβλημα (σελίδα 42).

Δεν εξέρχεται ήχος από τον ακροδέκτη HDMI OUT.

- ➔ Ο ακροδέκτης HDMI OUT είναι συνδεδεμένος σε μια συσκευή DVI (οι ακροδέκτες DVI δεν δέχονται σήματα ήχου).

Ο ήχος δεν εξέρχεται σωστά όταν είναι συνδεδεμένος ο ακροδέκτης HDMI OUT.

- ➔ Η συσκευή που είναι συνδεδεμένη στον ακροδέκτη HDMI OUT δεν υποστηρίζει το μορφή ήχου της συσκευής. Ελέγξτε τις ρυθμίσεις ήχου (σελίδα 44).

Η γλώσσα της οθόνης αλλάζει αυτόματα όταν είναι συνδεδεμένος ο ακροδέκτης HDMI OUT.

- ➔ Όταν το "Έλεγχος HDMI" είναι ρυθμισμένο στη θέση "On" (σελίδα 50), η γλώσσα της οθόνης αλλάζει αυτόματα, ανάλογα με τη ρύθμιση γλώσσας της συνδεδεμένης τηλεόρασης (αν αλλάξετε τις ρυθμίσεις γλώσσας στην τηλεόρασή σας, κλπ.).

Η λειτουργία "Ελέγχου HDMI" δεν είναι διαθέσιμη (BRAVIA Sync).

- ➔ Βεβαιωθείτε ότι το καλώδιο ρεύματος της συνδεδεμένης συσκευής είναι συνδεδεμένο σταθερά.
- ➔ Αν η ένδειξη HDMI δεν εμφανίζεται στον μπροστινό πίνακα, ελέγξτε τη σύνδεση HDMI (σελίδα 15, 20).

- ➔ Ρυθμίστε το "Control for HDMI" στη θέση "On" (σελίδα 50).
- ➔ Βεβαιωθείτε ότι η συνδεδεμένη συσκευή είναι συμβατή με τη λειτουργία Ελέγχου HDMI. Για λεπτομέρειες, ανατρέξτε στις οδηγίες χρήσης της συσκευής.
- ➔ Ελέγξτε τη ρύθμιση για τη λειτουργία Ελέγχου HDMI της συνδεδεμένης συσκευής. Ανατρέξτε στις οδηγίες χρήσης της συνδεδεμένης συσκευής.
- ➔ Αν αλλάξετε τη σύνδεση HDMI, κλείστε και ανοίξτε ξανά τη συσκευή.
- ➔ Αν συμβεί διακοπή ρεύματος, ρυθμίστε το "Control for HDMI" στη θέση "Off" και στη συνέχεια ρυθμίστε το στη θέση "On" (σελίδα 50).
- ➔ Για λεπτομέρειες σχετικά με τη λειτουργία Ελέγχου HDMI, δείτε το "Σχετικά με τις λειτουργίες BRAVIA Sync (μόνο για συνδέσεις HDMI)" (σελίδα 16).
- ➔ Αν συνδέσετε τη συσκευή και την TV μέσω ενός ενισχυτή (δέκτη) AV που δεν είναι συμβατός με τη λειτουργία Ελέγχου HDMI, ενδέχεται να μην μπορείτε να χειριστείτε την TV από τη συσκευή.

Εξωτερική μνήμη (τοπικό μέσο αποθήκευσης)

Η εξωτερική μνήμη δεν αναγνωρίζεται.

- ➔ Δοκιμάστε τα παρακάτω: ①Θέστε εκτός λειτουργίας τη συσκευή. ②Ευθυγραμμίστε την ένδειξη ▼ της θυρίδας EXT με την ένδειξη ▼ της εξωτερικής μνήμης και εισάγετε την εξωτερική μνήμη (σελίδα 23). ③Θέστε σε λειτουργία τη συσκευή. ④Βεβαιωθείτε ότι φωτίζεται η ένδειξη EXT στην οθόνη του μπροστινού πίνακα.

Δεν μπορεί να γίνει αναπαραγωγή του πρόσθετου περιεχομένου ή άλλων δεδομένων που περιέχονται σε ένα BD-ROM.

- ➔ Δοκιμάστε τα παρακάτω: ①Αφαιρέστε το δίσκο. ②Θέστε εκτός λειτουργίας τη συσκευή. ③Αφαιρέστε και τοποθετήστε ξανά την εξωτερική μνήμη (σελίδα 23). ④Θέστε σε λειτουργία τη συσκευή. ⑤Βεβαιωθείτε ότι φωτίζεται η ένδειξη EXT στην οθόνη του μπροστινού πίνακα. ⑥Εισάγετε το BD-ROM που περιέχει το περιεχόμενο Bonusview/BD-Live.

Στην οθόνη εμφανίζεται ένα μήνυμα που υποδεικνύει ότι το τοπικό μέσο αποθήκευσης δεν διαθέτει αρκετό ελεύθερο χώρο.

➔ Διαγράψτε τα περιττά δεδομένα από την εξωτερική μνήμη (σελίδα 33).

Λειτουργία

Το τηλεχειριστήριο δεν λειτουργεί.

- ➔ Οι μπαταρίες του τηλεχειριστηρίου είναι εξασθενημένες (σελίδα 26).
- ➔ Το τηλεχειριστήριο είναι πολύ μακριά από τη συσκευή.
- ➔ Το τηλεχειριστήριο δεν είναι στραμμένο προς τον αισθητήρα τηλεχειρισμού της συσκευής.

Το όνομα αρχείου δεν εμφανίζεται σωστά.

- ➔ Η συσκευή μπορεί να εμφανίσει μόνο χαρακτήρες ISO 8859-1. Οι άλλοι χαρακτήρες μπορεί να εμφανίζονται διαφορετικοί.
- ➔ Ανάλογα με το λογισμικό εγγραφής που έχει χρησιμοποιηθεί, οι χαρακτήρες μπορεί να εμφανίζονται διαφορετικοί.

Η αναπαραγωγή του δίσκου δεν αρχίζει από την αρχή.

- ➔ Έχει ενεργοποιηθεί η λειτουργία συνέχισης της αναπαραγωγής (σελίδα 31).

Μερικές λειτουργίες όπως Διακοπή ή Αναζήτηση δεν μπορούν να εκτελεστούν.

- ➔ Ανάλογα με τον δίσκο, ενδέχεται να μην μπορείτε να πραγματοποιήσετε κάποιες από τις παραπάνω λειτουργίες. Δείτε τις οδηγίες χρήσης που παρέχονται με τον δίσκο.

Η γλώσσα του σάουντρακ / των υπότιτλων ή οι γωνίες δεν αλλάζουν.

- ➔ Δοκιμάστε να χρησιμοποιήσετε το μενού του δίσκου BD/DVD αντί για το πλήκτρο άμεσης επιλογής στο τηλεχειριστήριο (σελίδα 32).
- ➔ Δεν περιέχονται στον δίσκο BD/DVD σάουντρακ/υπότιτλοι σε πολλές γλώσσες ή πολλαπλές γωνίες.

- ➔ Ο δίσκος BD/DVD δεν επιτρέπει την αλλαγή της γλώσσας του σάουντρακ / των υπότιτλων ή την αλλαγή της γωνίας.

Το συρτάρι του δίσκου δεν ανοίγει και στην οθόνη του μπροστινού πίνακα εμφανίζεται η ένδειξη "LOCKED" ή "TLK ON".

- ➔ Όταν εμφανίζεται η ένδειξη "LOCKED", η συσκευή είναι κλειδωμένη. Για να ακυρώσετε το κλειδωμα για τα παιδιά, κρατήστε πιεσμένο το **II** στη συσκευή μέχρι να εμφανιστεί η ένδειξη "UNLOCK" στην οθόνη του μπροστινού πίνακα (σελίδα 10).
- ➔ Αν εμφανιστεί η ένδειξη "TLK ON", επικοινωνήστε με τον αντιπρόσωπο της Sony ή το τοπικό εξουσιοδοτημένο σέρβις της Sony.

Το συρτάρι του δίσκου δεν ανοίγει και δεν μπορείτε να αφαιρέσετε τον δίσκο ακόμα και μετά την πίεση του \triangle .

- ➔ Δοκιμάστε τα παρακάτω: ①Θέστε εκτός λειτουργίας τη συσκευή και αποσυνδέστε το καλώδιο του ρεύματος. ②Συνδέστε ξανά το καλώδιο του ρεύματος ενώ πιέζετε το \triangle στη συσκευή. ③Συνεχίστε να πιέζετε το \triangle στη συσκευή μέχρι να ανοίξει το συρτάρι. ④Αφαιρέστε το δίσκο. ⑤Περιμένετε μέχρι να εμφανιστεί η ένδειξη "WAIT" στην οθόνη του μπροστινού πίνακα και κρατήστε πιεσμένο το **I/⏏** στη συσκευή για περισσότερο από 10 δευτερόλεπτα μέχρι αυτή να τεθεί ξανά σε λειτουργία.

Δεν λειτουργεί κανένα πλήκτρο.

- ➔ Έχει σχηματιστεί υγρασία στο εσωτερικό της συσκευής (σελίδα 3).
- ➔ Κρατήστε πιεσμένο το **I/⏏** στη συσκευή για περισσότερο από 10 δευτερόλεπτα, μέχρι να σβήσουν οι ενδείξεις στην οθόνη του μπροστινού πίνακα. Αν η συσκευή συνεχίζει να μην ανταποκρίνεται σε κανένα πλήκτρο, αποσυνδέστε και συνδέστε ξανά το καλώδιο του ρεύματος.

Λειτουργία Αυτοδιάγνωσης

Όταν ενεργοποιηθεί η λειτουργία αυτοδιάγνωσης για να αποτρέψει λανθασμένη λειτουργία της συσκευής, εμφανίζεται ένας κωδικός σφάλματος στην οθόνη του μπροστινού πίνακα, ή απλά εμφανίζεται η ένδειξη  χωρίς μήνυμα σε ολόκληρη την οθόνη. Σε αυτές τις περιπτώσεις, ελέγξτε τα παρακάτω.















Όταν εμφανιστεί ένας κωδικός σφάλματος στην οθόνη του μπροστινού πίνακα

| Κωδικός σφάλματος | Διορθωτική ενέργεια |
|-------------------|--------------------------------------------------------------------------------------------------------------------------------------------------------------------------------------------------------------------------------------------------------------------|
| Exxxx SYS ERR | Επικοινωνήστε με τον πλησιέστερο αντιπρόσωπο της Sony, ή το τοπικό εξουσιοδοτημένο κέντρο σέρβις της Sony και δώστε τους τον κωδικό σφάλματος. |
| FAN ERR | <ul style="list-style-type: none">• Βεβαιωθείτε ότι οι οπές εξαερισμού της συσκευής δεν είναι φραγμένες.• Τοποθετήστε τη συσκευή σε ένα σημείο με επαρκή εξαερισμό για να αποφύγετε την αύξηση της θερμοκρασίας στο εσωτερικό της συσκευής. |

Αν εμφανίζεται μόνο η ένδειξη χωρίς κάποιο μήνυμα σε ολόκληρη την οθόνη

Επικοινωνήστε με τον πλησιέστερο αντιπρόσωπο της Sony, ή το τοπικό εξουσιοδοτημένο κέντρο σέρβις της Sony.

Δίσκοι που Μπορείτε να Αναπαράγετε

| Τύπος | Λογότυπο Δίσκου | Εικονίδιο που χρησιμοποιείται σε αυτό το εγχειρίδιο | Χαρακτηριστικά |
|--------------|-------------------------------------------------------------------------------------------------------------------------------------------------------------------------------------------------------------------------------------------------------------|-------------------------------------------------------------------------------------|------------------------------------------------------------------------------------------------------------------------------------------------------------------------|
| Blu-ray Disc |  |  | Δίσκοι BD-ROM και BD-RE/BD-R σε λειτουργία BDMV και BDAV, συμπεριλαμβανομένων δίσκων 8 cm (ενός στρώματος) και δίσκων DL |
| DVD VIDEO |  |  | Δίσκοι όπως ταινίες που μπορείτε να αγοράσετε ή να ενοικιάσετε |
| DVD |    |  | Δίσκοι DVD+RW/DVD+R σε λειτουργία +VR ή δίσκοι DVD-RW/DVD-R σε λειτουργία βίντεο και VR, συμπεριλαμβανομένων δίσκων 8 cm (ενός στρώματος) και δίσκων DVD+R DL/DVD-R DL |
| DVD | DVD+ReWritable   |  | Δίσκοι DVD+RW/DVD+R/DVD-RW/DVD-R που περιέχουν αρχεία εικόνας JPEG* |
| CD |  |  | Μουσικά CD ή δίσκοι CD-R/CD-RW σε μορμά μουσικού CD |
| DATA CD | — |  | Δίσκοι CD-R/CD-RW που περιέχουν αρχεία εικόνας JPEG* |

* Φορμά JPEG συμβατό με UDF (Universal Disk Format).

Σημειώσεις σχετικά με τη συμβατότητα των δίσκων BD-ROM

Επειδή οι προδιαγραφές των δίσκων Blu-ray είναι καινούργιες και εξελισσόμενες, μερικοί δίσκοι ενδέχεται να μην μπορούν να αναπαραχθούν, ανάλογα με τον τύπο και την έκδοσή τους. Η έξοδος ήχου διαφέρει, ανάλογα με την πηγή, τον συνδεδεμένο ακροδέκτη εξόδου και τις επιλεγμένες ρυθμίσεις ήχου. Για λεπτομέρειες, δείτε στη σελίδα 63.

συνεχίζεται

Δίσκοι που δεν μπορούν να αναπαραχθούν

- Δίσκοι BD με μορφή κασέτας.
- Δίσκοι DVD-RAM.
- Δίσκοι HD DVD.
- Δίσκοι DVD Audio.
- Δίσκοι PHOTO CD
- Το τμήμα δεδομένων των δίσκων CD-Extra.
- Δίσκοι VCD/Super VCD.
- Το στρώμα HD των δίσκων Super Audio CD.
- Δίσκοι BD-ROM/DVD VIDEO με διαφορετικό κωδικό περιοχής (σελ. 60).

Σημείωση σχετικά με τις λειτουργίες αναπαραγωγής των δίσκων BD/DVD

Μερικές λειτουργίες αναπαραγωγής των δίσκων BD/DVD ενδέχεται να είναι προκαθορισμένες από τους παραγωγούς του λογισμικού. Επειδή αυτή η συσκευή αναπαραγωγής παίζει τους δίσκους BD/DVD σύμφωνα με τα περιεχόμενα του δίσκου που έχουν σχεδιάσει οι παραγωγοί του λογισμικού, μερικές λειτουργίες αναπαραγωγής ενδέχεται να μην είναι διαθέσιμες. Ανατρέξτε επίσης και στις οδηγίες που παρέχονται με τους δίσκους BD/DVD.

Κωδικός περιοχής (μόνο BD-ROM/ DVD VIDEO)

Η συσκευή σας έχει έναν κωδικό περιοχής τυπωμένο στο πίσω μέρος της μονάδας και αναπαράγει μόνο δίσκους BD-ROM/ DVD VIDEO (μόνο αναπαραγωγή) που έχουν τον ίδιο κωδικό περιοχής. Αυτό το σύστημα χρησιμοποιείται για την προστασία των πνευματικών δικαιωμάτων. Μπορείτε επίσης να αναπαράγετε με αυτή τη συσκευή δίσκους DVD VIDEO με ετικέτα .

Ανάλογα με τον δίσκο BD-ROM/DVD VIDEO, ενδέχεται να μην υπάρχει ένδειξη κωδικού περιοχής, ακόμα και αν η αναπαραγωγή του δίσκου BD-ROM/DVD VIDEO απαγορεύεται λόγω περιορισμών περιοχής.

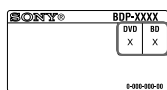

Κωδικός περιοχής



- **Σημειώσεις σχετικά με τους δίσκους BD-RE/BD-R, DVD+RW/DVD+R, DVD-RW/DVD-R και CD-R/CD-RW**

Μερικοί δίσκοι BD-RE/BD-R, DVD+RW/DVD+R, DVD-RW/DVD-R, ή CD-R/CD-RW δεν μπορούν να αναπαραχθούν από αυτή τη συσκευή λόγω της ποιότητας εγγραφής ή της φυσικής κατάστασης του δίσκου, ή λόγω των χαρακτηριστικών της συσκευής εγγραφής και του λογισμικού που χρησιμοποιήθηκε για την εγγραφή.

- Ένας δίσκος CD ή DVD δεν θα αναπαράγεται αν δεν έχει οριστικοποιηθεί σωστά. Για περισσότερες πληροφορίες, ανατρέξτε στις οδηγίες χρήσης της συσκευής εγγραφής. Σημειώστε ότι μερικές λειτουργίες αναπαραγωγής ενδέχεται να μην είναι διαθέσιμες με μερικούς δίσκους DVD+RW/DVD+R, ακόμα και αν έχουν οριστικοποιηθεί σωστά. Σε αυτή την περίπτωση, δείτε τον δίσκο με την κανονική λειτουργία αναπαραγωγής.

- **Δίσκοι μουσικής κωδικοποιημένοι με τεχνολογίες προστασίας των πνευματικών δικαιωμάτων**

Αυτό το προϊόν έχει σχεδιαστεί για να αναπαράγει δίσκους οι οποίοι συμμορφώνονται με το πρότυπο Compact Disc (CD). Πρόσφατα, κάποιες διακογραφικές εταιρίες έθεσαν σε κυκλοφορία δίσκους κωδικοποιημένους με διάφορες τεχνολογίες προστασίας των πνευματικών δικαιωμάτων. Παρακαλούμε έχετε υπ' όψιν σας ότι ανάμεσα σε αυτούς τους δίσκους, υπάρχουν μερικοί που δεν συμμορφώνονται με το πρότυπο CD και ενδέχεται να μην μπορούν να αναπαραχθούν από αυτό το προϊόν.

- **Σημείωση για τους δίσκους DualDisc**

Ένας δίσκος DualDisc είναι ένας δίσκος δύο όψεων, ο οποίος συνδυάζει περιεχόμενο DVD εγγεγραμμένο στη μία πλευρά με περιεχόμενο ψηφιακού ήχου στην άλλη πλευρά. Ωστόσο, επειδή η πλευρά με το ηχητικό περιεχόμενο δεν συμμορφώνεται με το πρότυπο Compact Disc (CD), η αναπαραγωγή με αυτό το προϊόν δεν είναι εγγυημένη.

- **Σημείωση σχετικά με τους δίσκους DVD double-layer**

Ενδέχεται να υπάρξει στιγμιαία διακοπή της αναπαραγωγής της εικόνας και του ήχου στο σημείο που αλλάζει το στρώμα.

- **Σημείωση σχετικά με τους δίσκους BD-RE/BD-R των 8 cm**

Μερικοί δίσκοι BD-RE/BD-R των 8 cm δεν μπορούν να αναπαραχθούν με αυτή τη συσκευή.

- **Σημείωση σχετικά με τους δίσκους BD-RE/BD-R**
Η συσκευή αυτή υποστηρίζει την έκδοση 2.1 BD-RE και την έκδοση 1.1 και 1.2 BD-R συμπεριλαμβανομένων των BD-R τύπου οργανικής βαφής (τύπος LTH).

- **Σημείωση σχετικά με τους μουσικούς δίσκους DTS 5.1**

Η συσκευή αυτή μπορεί να αναπαράγει μουσικούς δίσκους DTS 5.1. Τα σήματα ήχου εξέρχονται στο μορφή που έχει καθοριστεί σύμφωνα με τον πίνακα "Σήματα Εξόδου Ήχου" της σελίδας 63.

Σχετικά με την αναπαραγωγή δίσκων που έχουν εγγραφεί στο φoρμά AVCHD

Αυτή η συσκευή μπορεί να αναπαράγει δίσκους AVCHD.



◆ Τι είναι το φoρμά AVCHD;

Το φoρμά AVCHD είναι ένα φoρμά υψηλής ευκρίνειας για ψηφιακές βιντεοκάμερες που χρησιμοποιείται για την εγγραφή σημάτων SD (κανονικής ευκρίνειας) ή HD (υψηλής ευκρίνειας) της προδιαγραφής 1080i *1 ή της προδιαγραφής 720p *2 σε δίσκους DVD, χρησιμοποιώντας μια αποδοτική τεχνολογία συμπίεσης δεδομένων. Για τη συμπίεση των δεδομένων εικόνας χρησιμοποιείται το φoρμά MPEG-4 AVC/H.264 και για τη συμπίεση των ηχητικών δεδομένων χρησιμοποιείται το σύστημα Dolby Digital ή το σύστημα Linear PCM. Το φoρμά MPEG-4 AVC/H.264 έχει τη δυνατότητα να συμπιέζει τις εικόνες με μεγαλύτερη αποτελεσματικότητα από ότι τα συμβατικά φoρμά συμπίεσης εικόνας. Το φoρμά MPEG-4 AVC/H.264 επιτρέπει την εγγραφή ενός σήματος βίντεο υψηλής ευκρίνειας (HD) που έχει εγγραφεί με μια ψηφιακή βιντεοκάμερα σε έναν δίσκο DVD με τον ίδιο τρόπο όπως εγγράφεται ένα τηλεοπτικό σήμα κανονικής ευκρίνειας (SD).

*1 Μια προδιαγραφή υψηλής ευκρίνειας που χρησιμοποιεί 1080 ενεργές γραμμές σάρωσης και το σύστημα Interlace.

*2 Μια προδιαγραφή υψηλής ευκρίνειας που χρησιμοποιεί 720 ενεργές γραμμές σάρωσης και το σύστημα προοδευτικής σάρωσης.



- Μερικοί δίσκοι AVCHD ενδέχεται να μην αναπαράγονται, ανάλογα με τις συνθήκες εγγραφής.
- Οι δίσκοι μορφής AVCHD δεν θα αναπαράγονται αν δεν έχουν οριστικοποιηθεί σωστά.

Ανάλυση Εξόδου Βίντεο

Η ανάλυση εξόδου διαφέρει, ανάλογα με τη ρύθμιση του "Φορμά Εξόδου Βίντεο" στις "Ρυθμίσεις Εικόνας" (σελίδα 41).

| Ρύθμιση ανάλυσης | Όταν το "Φορμά Εξόδου Βίντεο" είναι ρυθμισμένο σε "HDMI" | | | Όταν το "Φορμά Εξόδου Βίντεο" είναι ρυθμισμένο σε "Συνιστώσες Βίντεο" | | |
|------------------|----------------------------------------------------------|----------------------------|---------------------|-----------------------------------------------------------------------|----------------------------|------------------------|
| | Ακροδέκτης LINE OUT VIDEO/S VIDEO | Ακροδέκτης COMPONENT VIDEO | Ακροδέκτης HDMI OUT | Ακροδέκτης LINE OUT VIDEO/S VIDEO | Ακροδέκτης COMPONENT VIDEO | Ακροδέκτης HDMI OUT |
| 480i/576i | 480i/576i | 480i/576i | 480i/576i | 480i/576i | 480i/576i | 480i/576i |
| 480p/576p | 480i/576i | 480i/576i | 480p/576p | 480i/576i | 480p/576p | 480p/576p |
| 720p | 480i/576i | 480i/576i | 720p | 480i/576i | 720p* | 720p* |
| 1080i | 480i/576i | 480i/576i | 1080i | 480i/576i | 1080i* | 1080i* |
| 1080p | δεν εμφανίζεται εικόνα | δεν εμφανίζεται εικόνα | 1080p | δεν μπορεί να επιλεγεί | δεν μπορεί να επιλεγεί | δεν μπορεί να επιλεγεί |

* Το προστατευμένο περιεχόμενο των δίσκων DVD εξέρχεται με ανάλυση 480p/576p. Το προστατευμένο περιεχόμενο των δίσκων BD εξέρχεται με ανάλυση 576p.

◆ Όταν το "Φορμά Εξόδου Βίντεο" είναι ρυθμισμένο σε "Video ή S Video"

Εξέρχονται σήματα βίντεο 480i/576i από τον ακροδέκτη LINE OUT VIDEO/S VIDEO ή τον ακροδέκτη COMPONENT VIDEO και σήματα βίντεο 480p/576p από τον ακροδέκτη HDMI OUT.

Σήματα Εξόδου Ήχου

Η έξοδος ήχου διαφοροποιείται ως εξής, ανάλογα με την πηγή, τον ακροδέκτη εξόδου και τις επιλεγμένες ρυθμίσεις.

| Δίσκος/πηγή | | Ψηφιακός | | | | Αναλογικός |
|--------------------|------------------------------|-------------------------|------------------|--------------------------------------------|----------|---------------------------------|
| | | Ακροδέκτης HDMI OUT*2 | | Ακροδέκτης DIGITAL OUT (OPTICAL/COAXIAL)*2 | | |
| | | Αυτόματο*3 | PCM 2 καναλιών*3 | Ροή μπιτ*4 | PCM | Ακροδέκτης LINE OUT (R-AUDIO-L) |
| BD | LPCM 2ch | LPCM 2ch | LPCM 2ch | LPCM 2ch | LPCM 2ch | 2ch |
| | LPCM 5.1ch | LPCM 5.1ch | LPCM 2ch | LPCM 2ch | LPCM 2ch | 2ch |
| | LPCM 7.1cm | LPCM 7.1ch | LPCM 2ch | LPCM 2ch | LPCM 2ch | 2ch |
| | Dolby Digital | LPCM 5.1ch*5 | LPCM 2ch | Dolby Digital/ LPCM 2ch*6 | LPCM 2ch | 2ch |
| | Dolby Digital Plus | LPCM 7.1ch*5 | LPCM 2ch | Dolby Digital/ LPCM 2ch*6 | LPCM 2ch | 2ch |
| | Dolby TrueHD | LPCM 7.1ch*5 | LPCM 2ch | Dolby Digital/ LPCM 2ch*6 | LPCM 2ch | 2ch |
| | DTS | LPCM 5.1ch*5 | LPCM 2ch | DTS/ LPCM 2ch*6 | LPCM 2ch | 2ch |
| | DTS-HD High Resolution Audio | LPCM 5.1ch*5 (DTS core) | LPCM 2ch | DTS/ LPCM 2ch*6 | LPCM 2ch | 2ch |
| | DTS-HD Master Audio | LPCM 5.1ch*5 (DTS core) | LPCM 2ch | DTS/ LPCM 2ch*6 | LPCM 2ch | 2ch |
| DVD | LPCM | LPCM 2ch | LPCM 2ch | LPCM 2ch | LPCM 2ch | 2ch |
| | Dolby Digital | Dolby Digital | LPCM 2ch | Dolby Digital | LPCM 2ch | 2ch |
| | DTS | DTS | LPCM 2ch | DTS | LPCM 2ch | 2ch |
| | MPEG | LPCM 2ch | LPCM 2ch | LPCM 2ch | LPCM 2ch | 2ch |
| CD | LPCM | LPCM | LPCM 2ch | LPCM 2ch | LPCM 2ch | 2ch |
| DTS 5.1 MUSIC DISC | | DTS | LPCM 2ch | DTS | LPCM 2ch | 2ch |

*1 Όταν το "Προτεραιότητα Εξόδου Ήχου" είναι ρυθμισμένο σε "Στερεοφωνικό Αναλογικό", εξέρχονται σήματα LPCM 2 καναλιών από κάθε ακροδέκτη.

*2 Όταν το "Προτεραιότητα Εξόδου Ήχου" είναι ρυθμισμένο σε "HDMI" ή "Ομοαξονικό/Οπτικό", εξέρχονται σήματα LPCM 2 καναλιών από τους άλλους ακροδέκτες εκτός του επιλεγμένου ακροδέκτη.

*3 Αυτόματο: όταν το "Ήχος (HDMI)" είναι ρυθμισμένο σε "Αυτόματο" στις "Ρυθμίσεις Ήχου" (σελίδα 44).
PCM 2 καναλιών: όταν το "Ήχος (HDMI)" είναι ρυθμισμένο σε "2ch PCM" στις "Ρυθμίσεις Ήχου" (σελίδα 44).

*4 Ροή μπιτ: όταν το "Dolby Digital" είναι ρυθμισμένο σε "Dolby Digital" ή το "DTS" είναι ρυθμισμένο σε "DTS" στις "Ρυθμίσεις Ήχου" (σελίδα 44).

*5 Όταν η "Ρύθμιση Ήχου BD" είναι ρυθμισμένη σε "Άμεσος", ο εγγεγραμμένος ήχος της πηγής εξέρχεται ως ροή μπιτ. Ωστόσο, αυτός ο ήχος ενδέχεται να εξέλθει ως εξής, ανάλογα με τα φορμά ήχου που υποστηρίζονται από τον ενισχυτή (δέκτη) AV.

- Όταν ο ενισχυτής (δέκτης) AV δεν υποστηρίζει ήχο HD (Dolby Digital Plus, Dolby TrueHD, DTS-HD High Resolution Audio και DTS-HD Master Audio) αλλά υποστηρίζει LPCM πολλών καναλιών, εξέρχονται έως και 7.1 κανάλια LPCM.

- Όταν ο ενισχυτής (δέκτης) AV δεν υποστηρίζει ήχο HD ή ήχο LPCM πολλών καναλιών αλλά υποστηρίζει Dolby Digital / DTS, εξέρχεται μια ροή μπιτ Dolby Digital ή DTS.

- Όταν ο ενισχυτής (δέκτης) AV δεν υποστηρίζει ήχο HD, LPCM πολλών καναλιών ή Dolby Digital/DTS, εξέρχεται ήχος LPCM 2 καναλιών.

*6 Τα πρoτεϋοντα/δευτεϋεϋοντα σήματα 2 ή λιγότερων καναλιών εξέρχονται ως σήματα LPCM 2 καναλιών.



Όταν εξέρχονται σήματα 480i/576i ή 480p/576p από τον ακροδέκτη HDMI OUT, τα Dolby TrueHD και DTS-HD Master Audio εξέρχονται ως LPCM, Dolby Digital, ή DTS, ακόμα και αν το "Ρύθμιση Ήχου BD" είναι ρυθμισμένο στο "Άμεσος" στις "Ρυθμίσεις Ήχου" (σελίδα 45).

Τεχνικά Χαρακτηριστικά

Σύστημα

Λέιζερ: λέιζερ ημιαγωγού

Είσοδοι και Έξοδοι

(Όνομα ακροδέκτη: Τύπος ακροδέκτη / Στάθμη Εξόδου / Εμπέδηση Φόρτου)

LINE OUT R-AUDIO-L:

Ακροδέκτης Phono / 2 Vrms / 10 kΩ

DIGITAL OUT (OPTICAL):

Οπτικός ακροδέκτης εξόδου / -18 dBm (μήκος κύματος 660 nm)

DIGITAL OUT (COAXIAL):

Ακροδέκτης Phono / 0,5 Vp-p / 75 Ω

HDMI OUT:

Τυπικός ακροδέκτης HDMI 19 ακίδων

COMPONENT VIDEO OUT

(Y, P_B/C_B, P_R/C_R):

Ακροδέκτης Phono / Y: 1,0 Vp-p, P_B/C_B, P_R/C_R: 0,7 Vp-p / 75 Ω

LINE OUT VIDEO:

Ακροδέκτης Phono / 1,0 Vp-p / 75 Ω

LINE OUT S VIDEO:

Μίνι DIN 4 ακίδων / Y: 1,0 Vp-p, C: 0,3 Vp-p / 75 Ω

LAN (100):

Τερματικό 100BASE-TX

EXT:

Θυρίδα εξωτερικής μνήμης
(Για σύνδεση της εξωτερικής μνήμης)
Έξοδος DC: 5 V 500 mA Μέγιστο

Γενικά

Απαιτήσεις τροφοδοσίας ρεύματος:

220-240 V AC, 50/60 Hz

Κατανάλωση ρεύματος:

26 W

Διαστάσεις (κατά προσέγγιση):

430 x 220 x 60 mm (πλάτος / ύψος / βάθος) συμπεριλαμβανομένων των σημείων που προεξέχουν

Βάρος (κατά προσέγγιση):

2,9 Kg

Θερμοκρασία λειτουργίας:

5° C έως 35° C

Σχετική υγρασία λειτουργίας:

25% έως 80%

Παρεχόμενα αξεσουάρ:

Δείτε σελίδα 13.

Η σχεδίαση και τα τεχνικά χαρακτηριστικά υπόκεινται σε αλλαγές χωρίς προηγούμενη ειδοποίηση.

Κατάλογος Κωδικών Γλωσσών

Για λεπτομέρειες, δείτε στη σελίδα 47.

Η γραφή των γλωσσών συμμορφώνεται με το πρότυπο ISO 639: 1988 (E/F).

Αριθμός, Γλώσσα (Κωδικός Γλώσσας BD / Κωδικός Γλώσσας DVD)

| | | | |
|----------------------------------|-----------------------------------------|--------------------------------------|----------------------------------------|
| 1027, Afar (aar/aa) | 1194, Galician (glg/gl) | 1350, Malayalam (mal/ml) | 1506, Slovenian (slv/sl) |
| 1028, Abkhazian (abk/ab) | 1196, Guarani (grn/gn) | 1352, Mongolian (mon/mn) | 1507, Samoan (smo/sm) |
| 1032, Afrikaans (afr/af) | 1203, Gujarati (gui/gu) | 1353, Moldavian (mol/mo) | 1508, Shona (sna/sn) |
| 1039, Amharic (amh/am) | 1209, Hausa (hau/ha) | 1356, Marathi (mar/mr) | 1509, Somali (som/so) |
| 1044, Arabic (ara/ar) | 1217, Hindi (hin/hi) | 1357, Malay (msa/ms) | 1511, Albanian (sqi/sq) |
| 1045, Assamese (asm/as) | 1226, Croatian (hrv/hr) | 1358, Malese; Maltese (mlt/mt) | 1512, Serbian (srp/sr) |
| 1051, Aymara (aym/ay) | 1229, Hungarian (hun/hu) | 1363, Burmese (mya/my) | 1513, Siswati; Swati (ssw/ss) |
| 1052, Azerbaijani (aze/az) | 1233, Armenian (hye/hy) | 1365, Nauru (nap/na) | 1514, Sesotho; Sotho southern (sot/st) |
| 1053, Bashkir (bak/ba) | 1235, Interlingua (ila/ia) | 1369, Nepali (nep/ne) | 1515, Sundanese (sun/su) |
| 1057, Byelorussian (bel/be) | 1239, Interlingue (ile/ie) | 1376, Dutch (nld/nl) | 1516, Swedish (swe/sv) |
| 1059, Bulgarian (bul/bg) | 1245, Inupiak (ipk/ik) | 1379, Norwegian (nor/no) | 1517, Swahili (swa/sw) |
| 1060, Bihari (bih/bh) | 1248, Indonesian (ind/id) | 1393, Occitan (oci/oc) | 1521, Tamil (tam/ta) |
| 1061, Bislama (bis/bi) | 1253, Icelander (isl/is) | 1403, Oromo (orm/om) | 1525, Telugu (tel/te) |
| 1066, Bengali (ben/bn) | 1254, Italian (ita/it) | 1408, Oriya (ori/or) | 1527, Tajik (tgk/tg) |
| 1067, Tibetan (bod/bo) | 1257, Hebrew (heb/he) | 1417, Punjabi; Panjabi (pan/pa) | 1528, Thai (tha/th) |
| 1070, Breton (bre/br) | 1261, Japanese (jpn/ja) | 1428, Polish (pol/pl) | 1529, Tigrinya (tir/ti) |
| 1079, Catalan (cat/ca) | 1269, Yiddish (yid/yi) | 1435, Pashto; Pushto (pus/ps) | 1531, Turkmen (tuk/tk) |
| 1093, Corsican (cos/co) | 1283, Javanese (jav/jv) | 1436, Portuguese (por/pt) | 1532, Tagalog (tgl/tl) |
| 1097, Czech (ces/cs) | 1287, Georgian (kat/ka) | 1463, Quechua (que/qu) | 1534, Setswana; Tswana (tsn/tn) |
| 1103, Welsh (cym/cy) | 1297, Kazakh (kaz/kk) | 1481, Rhaeto-Romance (roh/rm) | 1535, Tonga; Tonga islands (ton/to) |
| 1105, Danish (dan/da) | 1298, Greenlandic; Kalaallisut (kal/kl) | 1482, Kirundi; Rundi (run/rn) | 1538, Turkish (tur/tr) |
| 1109, German (deu/de) | 1299, Cambodian; Khmer (khm/km) | 1483, Romanian (ron/ro) | 1539, Tsonga (tso/ts) |
| 1130, Bhutani; Dzongkha (dzo/dz) | 1300, Kannada (kan/kn) | 1489, Russian (rus/ru) | 1540, Tatar (tat/tt) |
| 1142, Greek (ell/el) | 1301, Korean (kor/ko) | 1491, Kinyarwanda (kin/rw) | 1543, Twi (twi/tw) |
| 1144, English (eng/en) | 1305, Kashmiri (kas/ks) | 1495, Sanskrit (san/sa) | 1557, Ukrainian (ukr/uk) |
| 1145, Esperanto (epo/eo) | 1307, Kurdish (kur/ku) | 1498, Sinhdi (snd/sd) | 1564, Urdu (urd/ur) |
| 1149, Spanish (spa/es) | 1311, Kirghiz (kir/ky) | 1501, Sangho; Sango (sag/sg) | 1572, Uzbek (uzb/uz) |
| 1150, Estonian (est/et) | 1313, Latin (lat/la) | 1502, Serbo-Croatian (scr/hr) | 1581, Vietnamese (vie/vi) |
| 1151, Basque (eus/eu) | 1326, Lingala (lin/ln) | 1503, Singhalese; Sinhalese (sin/si) | 1587, Volapük (vol/vo) |
| 1157, Persian (fas/fa) | 1327, Laotian; Lao (lao/lo) | 1505, Slovak (slk/sk) | 1613, Wolof (wol/wo) |
| 1165, Finnish (fin/fi) | 1332, Lithuanian (lit/lt) | | 1632, Xhosa (xho/xh) |
| 1166, Fiji (fij/fj) | 1334, Latvian (lav/lv) | | 1665, Yoruba (yor/yo) |
| 1171, Faroese (fao/fo) | 1345, Malagasy (mlg/mg) | | 1684, Chinese (zho/zh) |
| 1174, French (fra/fr) | 1347, Maori (mri/mi) | | 1697, Zulu (zul/zu) |
| 1181, Frisian (fry/fy) | 1349, Macedonian (mkd/mk) | | 1703, απροσδιόριστη |
| 1183, Irish (gle/ga) | | | |
| 1186, Scots Gaelic (gla/gd) | | | |

Λίστα Κωδικών Περιοχής / Γονικού Ελέγχου

Για λεπτομέρειες, δείτε στη σελίδα 47.

Αριθμός, Περιοχή (Κωδικός)

| | | | |
|----------------------|------------------------|-------------------------|---------------------------|
| 2044, Αργεντινή (ar) | 2165, Φινλανδία (fi) | 2304, Κορέα (kr) | 2436, Πορτογαλία (pt) |
| 2047, Αυστραλία (au) | 2174, Γαλλία (fr) | 2333, Λουξεμβούργο (lu) | 2489, Ρωσία (ru) |
| 2046, Αυστρία (at) | 2109, Γερμανία (de) | 2363, Μαλαισία (my) | 2501, Σιγκαπούρη (sg) |
| 2057, Βέλγιο (be) | 2200, Ελλάδα (gr) | 2362, Μεξικό (mx) | 2149, Ισπανία (es) |
| 2070, Βραζιλία (br) | 2219, Χονγκ Κονγκ (hk) | 2376, Ολλανδία (nl) | 2499, Σουηδία (se) |
| 2079, Καναδάς (ca) | 2248, Ινδία (in) | 2390, Νέα Ζηλανδία (nz) | 2086, Ελβετία (ch) |
| 2090, Χιλή (cl) | 2238, Ινδονησία (id) | 2379, Νορβηγία (no) | 2543, Ταϊβάν (tw) |
| 2092, Κίνα (cn) | 2239, Ιρλανδία (ie) | 2427, Πακιστάν (pk) | 2528, Ταϊλάνδη (th) |
| 2093, Κολομβία (co) | 2254, Ιταλία (it) | 2424, Φιλιππίνες (ph) | 2184, Ηνωμ. Βασίλειο (gb) |
| 2115, Δανία (dk) | 2276, Ιαπωνία (jp) | 2428, Πολωνία (pl) | |

Όροι και Προϋποθέσεις Χρήσης και Συμφωνητικό Άδειας Τελικού Χρήστη

Η συσκευή αναπαραγωγής δίσκων Blu-ray της Sony ("πρόϊον") και το σχετικό λογισμικό ("λογισμικό") παρέχονται και διατίθενται από την εταιρία Sony και τις θυγατρικές της ("Sony"). Η Sony παρέχει επίσης και διατηρεί τη σχετική υπηρεσία (η "υπηρεσία"), συμπεριλαμβανομένου οποιουδήποτε δευτερεύοντος δικτυακού τόπου προοιού μέσω της αρχικής ιστοσελίδας Διαδικτύου των υπηρεσιών (ο "Δικτυακός Τόπος"). Το λογισμικό περιλαμβάνει το λογισμικό που ενσωματώνεται στο πρόϊον αποθηκευμένο σε οποιαδήποτε μέσο, που συνοδεύει το πρόϊον ή που παρέχεται με άλλο τρόπο από τη Sony, μεταφορτωμένος από τον δικτυακό τόπο ή με άλλο τρόπο προοιού ή παρεχόμενος από τη Sony, οποιαδήποτε τέτοια μέσα και τεκμήρια, η "on-line" ή ηλεκτρονική τεκμήριωση που σχετίζεται με το πρόϊον και όλες τις επιπλέον αναπροσαρμογές και βελτιώσεις.

ΟΤΑΝ ΑΠΟΚΤΗΣΕΤΕ ΠΡΟΣΒΑΣΗ, ΠΕΡΙΓΡΟΘΕΙΤΕ, Η ΧΡΗΣΙΜΟΠΟΙΗΣΕΤΕ ΤΗΝ ΥΠΗΡΕΣΙΑ, ΤΟ ΠΡΟΪΟΝ, ΤΟ ΛΟΓΙΣΜΙΚΟ, Η/ΚΑΙ ΤΟ ΔΙΚΤΥΑΚΟ ΤΟΠΟ, ΔΕΧΕΣΤΕ, ΧΩΡΙΣ ΠΕΡΙΟΡΙΣΜΟ Η ΠΡΟΫΠΟΘΕΣΕΙΣ, ΤΟΥΣ ΟΡΟΥΣ ΚΑΙ ΤΙΣ ΔΙΑΤΑΞΕΙΣ ΠΟΥ ΕΚΤΙΜΩΝΤΑΙ ΕΝ ΤΩ ΠΑΡΟΝΤΙ, ΤΗΝ ΠΟΛΙΤΙΚΗ ΙΔΙΩΤΙΚΟΤΗΤΑΣ ΤΗΣ SONY ΠΟΥ ΠΕΡΙΕΧΕΤΑΙ ΣΤΟ ΔΙΚΤΥΑΚΟ ΤΟΠΟ, ΚΑΙ ΟΠΟΙΟΥΣΔΗΠΟΤΕ ΠΡΟΣΘΕΤΟΥΣ ΟΡΟΥΣ ΚΑΙ ΟΡΟΥΣ ΧΡΗΣΙΜΟΠΟΙΗΣΗΣ ΠΟΥ ΕΚΤΙΜΩΝΤΑΙ ΣΕ ΟΠΟΙΟΔΗΠΟΤΕ ΜΕΡΟΣ ΤΗΣ ΥΠΗΡΕΣΙΑΣ ΚΑΙ ΤΟΥ ΔΙΚΤΥΑΚΟΥ ΤΟΠΟΥ (ΣΥΛΛΟΓΙΚΑ Η "ΣΥΜΦΩΝΙΑ"). ΕΑΝ ΔΕΝ ΣΥΜΦΩΝΕΙΤΕ ΜΕ ΤΟΥΣ ΟΡΟΥΣ ΚΑΙ ΤΙΣ ΔΙΑΤΑΞΕΙΣ ΑΥΤΗΣ ΤΗΣ ΣΥΜΦΩΝΙΑΣ, Η SONY ΔΕΝ ΧΩΡΕΓΕΙ ΤΑ ΠΕΡΙΟΡΙΣΜΕΝΑ ΔΙΚΑΙΩΜΑΤΑ ΕΝ ΤΩ ΠΑΡΟΝΤΙ, ΚΑΙ ΠΑΡΑΚΑΛΩ ΜΗ ΧΡΗΣΙΜΟΠΟΙΗΣΕΤΕ ΤΗΝ ΥΠΗΡΕΣΙΑ, ΤΟ ΠΡΟΪΟΝ, ΤΟ ΛΟΓΙΣΜΙΚΟ, Η/ΚΑΙ ΤΟ ΔΙΚΤΥΑΚΟ ΤΟΠΟ.

1. Ιδιοκτησία

Το λογισμικό και όλα τα υλικά στην υπηρεσία ή/και το δικτυακό τόπο, που περιλαμβάνουν αλλά που δεν περιορίζονται στις εικόνες, το λογισμικό και το κείμενο (το "περιεχόμενο") προστατεύονται πνευματικά δικαιώματα βάσει του νόμου πνευματικών δικαιωμάτων και των διεθνών συμβάσεων. Δεν μπορείτε να χρησιμοποιήσετε το λογισμικό, την υπηρεσία, το πρόϊον, το περιεχόμενο και το δικτυακό τόπο εκτός από όπως διευκρινίζεται εν τω παρόντι. Μπορούν να υπάρχουν ιδιοκτητή λογότυπα, σήματα υπηρεσιών και εμπορικά σήματα που βρίσκονται σε αυτήν την υπηρεσία ή δικτυακό τόπο. Με το να καταστήσει διαθέσιμους στην υπηρεσία ή/και το δικτυακό τόπο, η Sony δεν σας χορηγεί οποιαδήποτε άδεια να χρησιμοποιήσετε εκείνα τα ιδιοκτήτη λογότυπα, σήματα υπηρεσιών, ή εμπορικά σήματα. Οποιαδήποτε αναρμύδια χρήση της υπηρεσίας, του δικτυακού τόπου, του περιεχομένου ή το λογισμικό μπορεί να παραβιάσει τους νόμους πνευματικών δικαιωμάτων, τους νόμους εμπορικών σημάτων, τους νόμους της ιδιωτικότητας και της δημοσιότητας και τον αστικό και ποινικό κώδικα. Όλοι ο τίτλοι και τα πνευματικά δικαιώματα στο λογισμικό ή τα υλικά στην υπηρεσία/το δικτυακό τόπο και οποιαδήποτε αντίγραφα του λογισμικού ανήκουν στη Sony, τους αδειοδότες της, ή τους προμηθευτές. Όλα τα δικαιώματα που δεν χορηγούνται συγκεκριμένα στο πλαίσιο αυτής της συμφωνίας διατηρούνται από τη Sony, τους αδειοδότες, και τους προμηθευτές της.

2. Τα δικαιώματά σας & η περιορισμένη άδεια

Η υπηρεσία, ο δικτυακός τόπος, το λογισμικό, το περιεχόμενο, και το πρόϊον είναι μόνο για την προσωπική χρήση σας. Είστε υπεύθυνοι για όλες τις κάτωθι δραστηριότητες σας, συμπεριλαμβανομένης ολικής της νομικής ευθύνης που υφίσταται από τη χρήση σας της υπηρεσίας ή άλλους που χρησιμοποιούν την υπηρεσία μέσω του προϊόντος σας. Μπορείτε να χρησιμοποιήσετε την υπηρεσία, το δικτυακό τόπο, το λογισμικό, το περιεχόμενο και το πρόϊον για νόμιμους λόγους μόνο. Δεν μπορείτε να διανείμετε, να ανταλλάξετε, να τροποποιήσετε, να πουλήσετε, ή να διαβιβάσετε τίποτα που μπορείτε να αντιγράψετε από την υπηρεσία ή το δικτυακό τόπο, που περιλαμβάνουν αλλά που δεν περιορίζεται σε οποιαδήποτε κείμενο, τις εικόνες, τον ήχο, και το βίντεο, να οποιοδήποτε επνευματικό, εμπορικό, ή δημόσιο σκοπό. Εφ' όσον συμφωνήσατε με τους όρους αυτής της συμφωνίας, η Sony σας χορηγεί μια μη αποκλειστική, μη μεταβιβάσιμη, περιορισμένη άδεια εισόδου, προβολής και χρήσης της υπηρεσίας, του δικτυακού τόπου και του λογισμικού όπως εκτίθεται σε αυτήν την συμφωνία. Συμφωνείτε να μην διακόψετε/διαταράξετε ή προσπαθήσετε να διακόψετε/ διαταράξετε τη λειτουργία αυτής της υπηρεσίας, του δικτυακού τόπου ή του λογισμικού με κανένα τρόπο.

3. Αυτόματη ενημέρωση

Το λογισμικό περιέχει μια λειτουργία από την οποία ενημερώνεται αυτόματα όταν συνδέεται το πρόϊον με έναν ενεργό υπολογιστή που ανήκει στη Sony ή σε έναν τρίτο που έχει καθοριστεί από τη Sony. Όταν διευκρινίζετε την πρόβθεσή σας να μην χρησιμοποιήσετε αυτήν την αυτόματη λειτουργία ενημερώσεων, ή όταν ενεργοποιείτε ή ρυθμίζετε που ρωτά εάν επιθυμείτε να ενημερώσετε αυτόματα και αρνείστε να εκτελέσετε τις ενημερώσεις, υποτίθεται ότι συμφωνείτε ότι οι βελτιώσεις λειτουργίας ασφαλείας, οι διαβρώσεις ασφαλείας, άλλες λειτουργικές ενημερώσεις ή οποιαδήποτε άλλες αλλαγές που προfferονται από τη Sony μέσω τέτοιων ενημερώσεων δεν θα γίνονται στο λογισμικό και ότι η τωρινή και περαιτέρω χρήση σας του λογισμικού μπορεί να επηρεαστεί με αυτόν τον τρόπο.

Όταν η αυτόματη λειτουργία ενημερώσεων που περιγράφεται στην προηγούμενη παράγραφο ενεργοποιείται, υποτίθεται ότι συμφωνείτε με (α) ότι το λογισμικό θα ενημερωθεί αυτόματα ανάλογα με τις ανάγκες για να βελτισώσει τη λειτουργία ασφαλείας, για να διαβρώσει τα λάθη, για να βελτισώσει τη λειτουργία ενημερώσεων, ή για άλλους λόγους, και (β) ότι αυτή η ενημέρωση του λογισμικού μπορεί να συνοδεύεται με την αύξηση, την τροποποίηση, ή την αφαίρεση λειτουργικότητας από το λογισμικό.

4. Πρόσθετοι όροι που διέπουν το λογισμικό του προϊόντος

Μπορείτε να χρησιμοποιήσετε το λογισμικό μόνο από κοινού με το πρόϊον που συνοδεύει το λογισμικό. Το λογισμικό είναι χορηγημένο με άδεια και δεν έχει πουληθεί. Εκτός από τους όρους που εκτίθενται σε άλλα σήματα αυτής της συμφωνίας, το λογισμικό υπόκειται στα παρακάτω:

Χρήση του λογισμικού. Μπορείτε να χρησιμοποιήσετε το λογισμικό από κοινού με το πρόϊον για την προσωπική χρήση.

Περιορισμός στην αντίστροφη μηχανική, την αποδούληση και αποσύνθεση. Δεν μπορείτε να τροποποιήσετε, να εφαρμόσετε αντίστροφη μηχανική, να αποδομήσετε, ή να αποσυνδέσετε το λογισμικό γενικά ή εν μέρει.

Χωρισμός των συστατικών. Το λογισμικό έχει χορηγηθεί ως ενιαίο πρόϊον. Τα συστατικά μέρη του δεν μπορούν να χωριστούν για τη χρήση σε περισσότερες από μια συσκευές εκτός αν έχετε ρητή εξουσιοδότηση από τη Sony.

Άρχεια δεδομένων. Το λογισμικό μπορεί να δημιουργήσει τα αρχεία δεδομένων αυτών για τη χρήση με το λογισμικό. Οποιαδήποτε τέτοια αρχεία δεδομένων θεωρούνται ως τμήμα του λογισμικού.

Εγκόλληση. Δεν μπορείτε να νοικιάσετε ή να μισθώσετε το λογισμικό. **Μεταφορά λογισμικού.** Μπορείτε μόνιμα να μεταφέρετε τα όλα δικαιώματά σας στο πλαίσιο αυτής της συμφωνίας μόνο ως τμήμα μιας πώλησης ή μιας μεταφοράς του λογισμικού που συνοδεύει την πώληση ή τη μεταφορά του προϊόντος σας, υπό τον όρο ότι δεν διατηρεί κανένα αντίγραφο, μεταφέρετε όλο το λογισμικό (συμπεριλαμβανομένων όλων των αντιγράφων, των συστατικών μερών, των μέσων και των έντυπων υλικών, όλων των εκδόσεων και οποιοδήποτε βελτισώσεων του λογισμικού και αυτής της συμφωνίας) και ο παραλληλότης συμφωνεί με τους όρους αυτής της συμφωνίας.

Εξαρτώμενα λογισμικά. Το λογισμικό, οι υπηρεσίες δικτύων ή άλλα προϊόντα εκτός από το λογισμικό από το οποίο εξαρτάται η απόδοση του λογισμικού ενδέχεται να διακοπών ή να τερματιστούν κατά την κρήση των προμηθευτών (προμηθευτές λογισμικού, φορείς παροχής υπηρεσιών ή Sony).

Δραστηριότητες υψηλού κινδύνου. Το λογισμικό δεν είναι ανεκτικό σε σφάλματα και δεν σχεδιάζεται, κατασκευάζεται ή προοριζεται για τη χρήση ή τη μεταπόληση ως εξοπλισμός ελέγχου σε απευθείας σύνδεση (online) σε επικινδύνες περιβάλλοντα που απαιτούν ασφαλή απόδοση, όπως στη λειτουργία πυρηνικών εγκαταστάσεων, συστημάτων ναυπηγικής αεροσκαφών ή επικινδύνων, ελέγχου εναερίων κλιμακοφορίας, μηχανών υποπτηρίτης ζωής, ή οπλικών συστημάτων, στα οποία η αποτυχία του λογισμικού θα μπορούσε να προκαλέσει θάνατο, προσωπική ζημία, ή σοβαρή φυσική ή περιβαλλοντική ζημία ("δραστηριότητες υψηλού κινδύνου"). Η Sony και οι προμηθευτές της αποκρυσόουν συγκεκριμένα οποιαδήποτε σαφή ή υπονοούμενη εξουσιοδότηση της ικανότητας για δραστηριότητες υψηλού κινδύνου.

Γενική δημόσια άδεια GNU, δευτερεύουσα γενική δημόσια άδεια GNU & άλλες άδειες.

Παρά τους όρους σε αυτήν την συμφωνία, ορισμένα μέρη του λογισμικού κυβερνώνται από τη δευτερεύουσα γενική δημόσια άδεια GNU εκδόσης 2.1 (GPL), τη γενική δημόσια άδεια GNU εκδόση 2 (GPL) και άλλες ανοικτές άδειες κώδικα πηγής ("ανοικτές άδειες πηγής"), τα αντίγραφα των οποίων είναι συνημμένα και ενσωματωμένα στο παρόν. Για τείτοια μέρη του λογισμικού, στην έκταση που υπάρχει οποιαδήποτε διενέργη μεταξύ αυτής της συμφωνίας και τις ανοικτές άδειες πηγής, θα εφαρμόζονται οι ανοικτές άδειες πηγής.

Ορισμένη διαθεσιμότητα κώδικα πηγής. Η Sony παρέχει τον κώδικα πηγής ορισμένων μερών του ΛΟΓΙΣΜΙΚΟΥ σύμφωνα με τις ΑΔΕΙΕΣ GPL / LGPL. Παρακαλώ δείτε στο <http://www.sony.com/linux> για την πρόσβαση και τις οδηγίες για τη λήψη τέτοιου κώδικα πηγής.

5. Αλλαγές στην υπηρεσία

Η Sony διατηρεί το δικαίωμα να διακόψει μία, μερικές, ή όλες τις λειτουργίες της υπηρεσίας που λαμβάνετε οποιαδήποτε στιγμή κατά την κρίση της. Η Sony μπορεί, κατά την κρίση της και κατά διαστήματα να αλλάξει, να προσθέσει ή να αφαιρέσει λειτουργίες, να πραγματοποιήσει βελτιώσεις ή να τροποποιήσει την υπηρεσία, το δικαίωμα τόπο ή/και το λογισμικό χωρίς ειδοποίηση. Μπορείτε, κατά την κρίση της Sony, να λάβετε μνήμερα σχετικά με αυτές τις αλλαγές και τα νέα χαρακτηριστικά/λειτουργίες. Οποιοδήποτε νέο κείμενο, περιεχόμενο, αρχείο, δεδομένα, προϊόν, υπηρεσίες, πληροφορίες, λογισμικό, εργαλείο λογισμικού ή άλλο χαρακτηριστικό που παρέχεται από τη Sony (μέσω του δίσκου ή με το CD-ROM ή άλλο τρόπο, αλλά χωρίς να περιορίζεται σε αυτά, οποιαδήποτε αναπροσαρμογή στο λογισμικό που παρέχεται σε σας αυτόματα σύμφωνα με την παράγραφο 3 αυτής της συμφωνίας) υποκείμεται σε αυτήν την συμφωνία υπό τον όρο ότι, εάν οι χωριστοί όροι και οι διατάξεις που είναι εφαρμόσιμες σε ένα τέτοιο χαρακτηριστικό γνώρισμα παρέχονται σε σας, τέτοιο όρο και οι διατάξεις θα ισχύσουν για αυτό το χαρακτηριστικό γνώρισμα με προτεραιότητα σε αυτήν την συμφωνία.

6. Εμπιστευτικότητα

Θα πρέπει να διατηρήσετε την εμπιστευτικότητα οποιαδήποτε πληροφορία όσον αφορά το προϊόν και την τεκμηρίωση που παρέχεται στο πλαίσιο αυτής της συμφωνίας και δεν είναι δημόσια γνώση. Συμφωνείτε να μην αποκαλύψετε τέτοιες πληροφορίες σε οποιοδήποτε τρίτο χωρίς προγενέστερη γραπτή συγκατάθεση.

7. Έλεγχος εξαγωγής

Συμφωνείτε να μην εξαγάγετε από οποιοδήποτε το λογισμικό που παρέχεται ή σε σας, εκτός από την περίπτωση συμφωνίας με όλες τις άδειες και τις εγκρίσεις που απαιτούνται κατωτέρω, τους ισχύοντες νόμους εξαγωγής, τους κανόνες και τους κανονισμούς.

8. Το δικαίωμα της Sony να τερματίσει ή να τροποποιήσει τους όρους ή τις διατάξεις αυτής της συμφωνίας

Η Sony μπορεί να προσθέσει, να αλλάξει, ή να αφαιρέσει οποιαδήποτε μέρος, όρο, ή διαταγή αυτής της συμφωνίας οποιαδήποτε στιγμή, χωρίς προγενέστερη ειδοποίηση. Οποιοδήποτε αλλαγές σε αυτήν την συμφωνία ή οποιοδήποτε όρο που αναρτώνται στην υπηρεσία ή/και το δικαίωμα τόπο ισχύουν μόλις αναρτηθούν. Συνεχίζοντας να χρησιμοποιείτε την υπηρεσία, το προϊόν, το λογισμικό ή/και το δικαίωμα τόπο αφορούν αναρτηθούν οποιοδήποτε αλλαγές, δείχνετε την αποδοχή αυτών των αλλαγών.

Η SONY ΜΠΟΡΕΙ ΝΑ ΠΡΟΣΘΕΪΣΕ, ΝΑ ΑΛΛΑΞΕΙ, ΝΑ ΔΙΑΚΩΦΕΙ, ΝΑ ΑΦΑΙΡΕΣΕΙ, Η ΝΑ ΑΝΑΤΕΙΛΕΙ ΟΠΟΙΟΔΗΠΟΤΕ ΠΕΡΙΕΧΟΜΕΝΟ ΠΟΥ ΑΝΑΡΤΑΙ ΣΤΗΝ ΥΠΗΡΕΣΙΑ Η/ΚΑΙ ΤΟ ΔΙΚΤΥΑΚΟ ΤΟΠΟ, ΣΥΜΠΕΡΙΛΑΜΒΑΝΟΜΕΝΩΝ ΤΩΝ ΧΑΡΑΚΤΗΡΙΣΤΙΚΩΝ ΚΑΙ ΤΩΝ ΠΡΟΔΙΑΓΡΑΦΩΝ ΤΩΝ ΠΡΟΪΟΝΤΩΝ ΠΟΥ ΠΕΡΙΓΡΑΦΟΝΤΑΙ Η ΠΟΥ ΑΠΕΙΚΟΝΙΖΟΝΤΑΙ ΣΤΗΝ ΥΠΗΡΕΣΙΑ Η/ΚΑΙ ΤΟ ΔΙΚΤΥΑΚΟ ΤΟΠΟ, ΠΡΟΩΔΙΝΑ Η ΜΟΝΙΜΑ, ΟΠΟΙΑΔΗΠΟΤΕ ΣΤΙΓΜΗ, ΧΩΡΙΣ ΕΙΔΟΠΟΙΗΣΗ ΚΑΙ ΧΩΡΙΣ ΕΥΘΥΝΗ, ΧΩΡΙΣ ΕΠΙΦΥΛΑΞΗ ΩΣ ΠΡΟΣ ΟΠΟΙΑΔΗΠΟΤΕ ΑΛΛΑ ΔΙΚΑΙΩΜΑΤΑ, Η SONY ΜΠΟΡΕΙ ΝΑ ΑΝΑΤΕΙΛΕΙ Η ΝΑ ΤΕΡΜΑΤΙΣΕΙ ΑΥΤΗΝ ΤΗΝ ΣΥΜΦΩΝΙΑ ΑΜΕΣΩΣ ΜΕΤΑ ΤΗΝ ΕΙΔΟΠΟΙΗΣΗ ΕΑΝ ΑΠΟΤΥΧΕΤΕ ΝΑ ΣΥΜΜΟΡΦΩΘΕΙΤΕ ΜΕ ΤΟΥΣ ΤΥΡΟΥΣ ΚΑΙ ΤΙΣ ΔΙΑΤΑΞΕΙΣ ΑΥΤΗΣ ΤΗΣ ΣΥΜΦΩΝΙΑΣ. Κατά τη λήξη, θα καταπράξετε το λογισμικό μέσα σε δεκατέσσερις (14) ημέρες μετά από την ημερομηνία τέτοιας λήξης και κατόπιν του αιτήματός της Sony, να παρέχετε στη Sony πιστοποίηση αυτής της καταστολής. Η Sony μπορεί να πάρει οποιαδήποτε νομικά και τεχνικά μέτρα για να αποτρέψει την παραβίαση ή/και για να επιβάλει αυτήν την συμφωνία, που περιλαμβάνει χωρίς περιορισμό, άμεση λήξη της πρόσβασης σας στην υπηρεσία εάν πιστεύουμε κατά την κρίση μας ότι παραβιάζει αυτήν την συμφωνία.

9. Αποζημίωση

Συμφωνείτε να αποζημιώσετε, να προστατεύσετε και να διατηρήσετε τη Sony και όλους τους πράκτορες, διευθυντές, υπαλλήλους, προμηθευτές πληροφοριών, αδειοδοτητές και κατοχούς αδειών, θυγατρικές, προμηθευτές περιουσιών, ανώτερους υπαλλήλους και τη μητρική εταιρία (συλλογικά, "αποζημιωμένα συμβαλλόμενα μέρη"), αθλιβείς από και ενάντια σε οποιοδήποτε εθύνη και δαπάνες (συμπεριλαμβανομένων, χωρίς περιορισμό, των αμοιβών και των δαπανών των πληρεξούσιων), που αναλαμβάνονται από τα αποζημιωμένα συμβαλλόμενα μέρη σχετικά με οποιαδήποτε αξίωση που προκύπτει από (i) οποιαδήποτε παραβίαση ή την υποτιθέμενη παραβίαση από σας αυτής της συμφωνίας με οποιοδήποτε τρόπο, (ii) οποιοδήποτε πληροφορίες που υποβάλλετε στη Sony κάτωθι, (iii) οποιαδήποτε παραβίαση ή υποτιθέμενη παραβίαση από σας των δικαιωμάτων ενός τρίτου ή (iv) οποιαδήποτε ζημία προκαλούμενη ή που θεωρείται ότι έχει προκληθεί από σας στην υπηρεσία. Θα συνεργαστείτε τόσο πλήρως όπως εύλογα απαιτείται στην υπεράσπιση συμβαλλόμενου μέρους έναντι οποιαδήποτε αξίωσης. Η Sony ή/και τα αποζημιωμένα συμβαλλόμενα μέρη διατηρούν το δικαίωμα, με τα εκδότη της, να

υποθέσουν την αποκλειστική υπεράσπιση και τον έλεγχο οποιοδήποτε θέματος με άλλο τρόπο υποκειμένου σε αποζημίωση από σας και δεν θα διευθετήσει εν πάση περιπτώσει οποιοδήποτε θέμα χωρίς τη γραπτή συγκατάθεση της Sony ή/και των αποζημιωμένων συμβαλλόμενων μερών.

10. ΑΠΟΚΡΥΨΗ ΕΓΓΥΗΣΩΝ ΚΑΙ ΖΗΜΙΩΝ. ΠΕΡΙΟΡΙΣΜΟΣ ΕΥΘΥΝΗΣ

ΚΑΤΑΛΑΒΑΙΝΕΤΕ ΟΤΙ Η ΧΡΗΣΗ ΤΟΥ ΠΡΟΪΟΝΤΟΣ ΚΑΙ ΤΗΣ ΥΠΗΡΕΣΙΑΣ ΠΛΑΤΑΙΕΙ ΤΗΝ ΥΠΗΡΕΣΙΑ ΔΙΑΔΙΚΤΥΟΥ ΠΟΥ ΠΑΡΕΧΕΤΑΙ ΑΠΟ ΣΑΣ. Η SONY ΚΑΙ ΟΙ ΜΕΛΗ ΤΗΣ ΑΠΟΚΛΕΙΣΤΙΚΑ ΑΡΜΟΔΙΟΙ Η ΛΕΙΤΟΥΡΓΙΑ ΤΩΝ ΠΡΟΪΟΝΤΩΝ Η/ΚΑΙ ΤΗΣ ΥΠΗΡΕΣΙΑΣ ΜΠΟΡΕΙ ΝΑ ΠΕΡΙΟΡΙΣΤΕΙ Η ΝΑ ΔΙΑΚΩΦΕΙ ΑΝΑΛΟΓΑ ΜΕ ΤΙΣ ΔΥΝΑΤΟΤΗΤΕΣ Η ΤΟΥΣ ΤΕΧΝΙΚΟΥΣ ΠΕΡΙΟΡΙΣΜΟΥΣ ΤΗΣ ΥΠΗΡΕΣΙΑΣ ΔΙΑΔΙΚΤΥΟΥ ΣΑΣ.

Η ΧΡΗΣΗ ΑΠΟ ΕΣΑΣ ΤΟΥ ΛΟΓΙΣΜΙΚΟΥ, ΤΗΣ ΥΠΗΡΕΣΙΑΣ, ΤΟΥ ΠΡΟΪΟΝΤΟΣ, ΤΟΥ ΠΕΡΙΕΧΟΜΕΝΟΥ Η/ΚΑΙ ΤΟΥ ΔΙΚΤΥΑΚΟΥ ΤΟΠΟΥ ΠΙΝΕΤΑΙ ΜΕ ΔΙΚΟ ΣΑΣ ΚΙΝΔΥΝΟ, ΤΟ ΛΟΓΙΣΜΙΚΟ, Η ΥΠΗΡΕΣΙΑ, ΤΟ ΠΕΡΙΕΧΟΜΕΝΟ ΚΑΙ Ο ΔΙΚΤΥΑΚΟΣ ΤΟΠΟΣ ΠΑΡΕΧΟΝΤΑΙ "ΟΠΩΣ ΕΙΝΑΙ" ΚΑΙ, ΣΤΟ ΜΕΓΙΣΤΟ ΒΑΘΜΟ ΠΟΥ ΕΠΙΤΡΕΠΕΤΑΙ ΑΠΟ ΤΟ ΝΟΜΟ, Η SONY ΚΑΙ ΟΙ ΜΕΛΗ ΤΗΣ ΑΠΟΚΛΕΙΣΤΙΚΑ ΑΡΜΟΔΙΟΤΕ ΕΙΔΟΥΣ (1) ΓΙΑ ΤΗΝ ΑΚΡΙΒΕΙΑ, ΤΗΝ ΕΜΠΟΡΙΚΟΤΗΤΑ, ΤΗΝ ΚΑΤΑΛΛΗΛΟΤΗΤΑ ΓΙΑ ΕΝΑΝ ΣΥΓΚΕΚΡΙΜΕΝΟ ΣΚΟΠΟ, Η ΤΗ ΜΗ ΠΑΡΑΒΙΑΣΗ ΠΟΥ ΣΥΝΔΕΕΤΑΙ ΜΕ ΤΗΝ ΥΠΗΡΕΣΙΑ, ΤΟ ΔΙΚΤΥΑΚΟ ΤΟΠΟ, Η/ΚΑΙ ΤΟ ΛΟΓΙΣΜΙΚΟ (2) ΟΤΙ Ο ΚΕΝΤΡΙΚΟΣ ΥΠΟΛΟΓΙΣΤΗΣ (ΕΣ) ΠΟΥ ΕΚΤΕΛΟΥΝ ΤΗΝ ΥΠΗΡΕΣΙΑ, ΤΟ ΛΟΓΙΣΜΙΚΟ, Η/ΚΑΙ Ο ΔΙΚΤΥΑΚΟΣ ΤΟΠΟΣ ΠΟΥ ΔΙΑΤΙΘΕΝΤΑΙ ΕΙΝΑΙ ΕΛΕΥΘΕΡΟΙ ΑΠΟ ΙΟΥΣ Η ΑΛΛΑ ΣΥΣΤΑΤΙΚΑ ΠΟΥ ΜΠΟΡΟΥΝ ΝΑ ΜΟΛΥΝΟΥΝ, ΝΑ ΒΛΑΦΟΥΝ, Η ΝΑ ΠΡΟΚΑΛΕΣΟΥΝ ΖΗΜΙΑ ΣΤΟΝ ΥΠΟΛΟΓΙΣΤΗ ΣΑΣ, ΤΗΝ ΤΗΛΕΟΡΑΣΗ, ΑΛΛΟ ΕΞΟΠΛΙΣΜΟ, Η ΟΠΟΙΑΔΗΠΟΤΕ ΑΛΛΗ ΙΔΙΟΚΤΗΣΙΑ, ΕΠΙΠΛΗΝ, Η SONY ΔΕΝ ΠΑΡΕΧΕΙ ΟΠΟΙΟΔΗΠΟΤΕ ΕΓΓΥΗΣΕΙΣ ΣΧΕΤΙΚΑ ΜΕ ΤΗ ΧΡΗΣΗ Η ΤΑ ΑΠΟΤΕΛΕΣΜΑΤΑ ΤΗΣ ΧΡΗΣΗΣ ΤΟΥ ΛΟΓΙΣΜΙΚΟΥ, ΤΗΣ ΥΠΗΡΕΣΙΑΣ, Η/ΚΑΙ ΤΟΥ ΔΙΚΤΥΑΚΟΥ ΤΟΠΟΥ ΑΠΟ ΤΗΝ ΑΠΟΨΗ ΤΗΣ ΑΚΡΙΒΕΙΑΣ, ΤΗΣ ΑΞΙΟΠΙΣΤΙΑΣ, Η ΕΙΔΑΛΛΩΣ, ΚΑΜΙΑ ΠΡΟΦΟΡΙΚΗ Η ΓΡΑΠΤΗ ΠΑΝΦΟΡΙΑ Η ΣΥΜΒΟΥΛΑ ΠΟΥ ΔΙΝΕΤΑΙ ΑΠΟ ΤΗ SONY Η ΕΝΑΝ ΕΞΟΥΣΙΟΔΟΤΗΜΕΝΟ ΑΝΤΙΠΡΟΣΩΠΟ ΤΗΣ SONY ΔΕΝ ΘΑ ΑΠΟΤΕΛΕΣΕΙ ΕΓΓΥΗΣΗ Η ΘΑ ΑΥΞΗΣΕΙ ΑΥΤΟ ΚΑΜΙΑ ΑΠΟΨΗ ΤΟ ΕΥΡΟΣ ΑΥΤΗΣ ΤΗΣ ΕΓΓΥΗΣΗΣ. ΕΑΝ ΤΟ ΛΟΓΙΣΜΙΚΟ, Η ΥΠΗΡΕΣΙΑ, Η/ΚΑΙ Ο ΔΙΚΤΥΑΚΟΣ ΤΟΠΟΣ ΑΠΟΔΕΙΧΘΕΙ ΕΛΑΤΤΩΜΑΤΙΚΟΣ ΕΞΕΙΣ (ΚΑΙ ΟΧΙ Η SONY Η ΚΑΠΟΙΟΣ ΕΞΟΥΣΙΟΔΟΤΗΜΕΝΟΣ ΑΝΤΙΠΡΟΣΩΠΟΣ ΤΗΣ SONY) ΑΝΑΛΑΜΒΑΝΕΤΕ ΟΛΟΚΛΗΡΑ ΤΟ ΚΟΣΤΟΣ ΤΗΣ ΑΠΑΡΑΙΤΗΤΗΣ ΣΥΝΤΗΡΗΣΗΣ, ΤΗΣ ΕΠΙΣΚΕΥΗΣ Ή ΤΗΣ ΔΙΟΡΘΩΣΗΣ.

ΚΑΤΟ ΑΝ ΚΑΜΙΑ ΠΕΡΙΣΤΑΣΗ, ΠΟΥ ΠΕΡΙΛΑΜΒΑΝΕΙ ΑΛΛΑ ΠΟΥ ΔΕΝ ΠΕΡΙΟΡΙΖΑΤΕ ΣΤΗΝ ΑΜΕΛΕΙΑ ΤΗΣ SONY Η ΖΗΤΗΜΑΤΑ ΣΧΕΤΙΚΑ ΜΕ ΤΡΙΤΟΥΣ ΠΡΟΜΘΕΥΤΕΣ ΠΕΡΙΕΧΟΜΕΝΟΥ, ΔΕΝ ΘΑ ΕΙΝΑΙ Η SONY ΥΠΕΥΘΥΝΗ ΓΙΑ ΟΠΟΙΟΔΗΠΟΤΕ ΕΠΑΚΟΛΟΥΘΕΣ, ΑΜΕΣΕΣ, ΤΥΧΑΙΕΣ, ΕΜΜΕΣΕΣ, ΠΟΙΝΙΚΕΣ, Η ΕΙΔΙΚΕΣ ΖΗΜΙΕΣ ΣΧΕΤΙΚΕΣ ΜΕ (Α) ΤΗ ΧΡΗΣΗ, (Β) ΤΗΝ ΑΔΥΝΑΜΙΑ ΧΡΗΣΗΣ, Η (C) ΤΑ ΛΑΘΗ Η ΤΙΣ ΠΑΡΑΛΕΙΨΕΙΣ ΣΤΟ ΛΟΓΙΣΜΙΚΟ, ΤΗΝ ΥΠΗΡΕΣΙΑ, ΤΟ ΠΡΟΪΟΝ, Η/ΚΑΙ ΤΟ ΔΙΚΤΥΑΚΟ ΤΟΠΟ, ΑΚΟΜΑ ΚΙ ΑΝ Η SONY Η ΕΝΑΣ ΕΞΟΥΣΙΟΔΟΤΗΜΕΝΟΣ ΑΝΤΙΠΡΟΣΩΠΟΣ ΕΓΓΥΕΤΑΙ ΑΥΤΟΥΣ ΕΧΕΙ ΠΑΝΦΟΡΩΘΕΙ ΓΙΑ ΤΗΝ ΠΙΣΤΑΝΟΤΗΤΑ ΤΕΤΟΙΩΝ ΖΗΜΙΩΝ. ΜΕΡΙΚΑ ΚΡΑΤΗ ΔΕΝ ΕΠΙΤΡΕΠΟΥΝ ΤΟΝ ΑΠΟΚΛΕΙΣΜΟ Η ΤΟΝ ΠΕΡΙΟΡΙΣΜΟ ΤΩΝ ΕΠΑΚΟΛΟΥΘΩΝ Η ΤΥΧΑΙΩΝ ΖΗΜΙΩΝ, ΕΤΣΙ Ο ΑΝΟΤΕΡΟ ΠΕΡΙΟΡΙΣΜΟΣ Η Ο ΑΠΟΚΛΕΙΣΜΟΣ ΜΠΟΡΕΙ ΝΑ ΜΗΝ ΙΣΧΥΣΕΙ ΓΙΑ ΣΑΣ. ΣΕ ΚΑΜΙΑ ΠΕΡΙΠΤΩΣΗ Η ΣΥΝΟΛΙΚΗ ΕΥΘΥΝΗ ΤΗΣ SONY ΠΡΟΣ ΕΣΑΣ ΓΙΑ ΤΙΣ ΟΛΙΚΕΣ ΖΗΜΙΕΣ, ΑΠΛΩΣΕΙΣ, ΚΑΙ ΑΙΤΙΕΣ ΤΗΣ ΔΡΑΣΗΣ (ΕΙΤΕ ΣΤΗ ΣΥΜΒΑΣΗ ΕΙΤΕ ΤΗΝ ΑΔΙΚΟΠΡΑΞΙΑ, ΣΥΜΠΕΡΙΛΑΜΒΑΝΟΜΕΝΟΥ, ΑΛΛΑ ΧΩΡΙΣ ΝΑ ΠΕΡΙΟΡΙΖΑΤΕ ΣΤΗΝ ΑΜΕΛΕΙΑ ΕΙΤΕ ΕΙΔΑΛΛΩΣ) ΔΕΝ ΘΑ ΞΕΠΕΡΝΑ ΤΟ ΠΟΣΟ ΠΟΥ ΚΑΤΑΒΑΛΕΤΑΙ ΓΙΑ ΤΟ ΠΡΟΪΟΝ.

ΜΕΡΙΚΕΣ ΠΟΛΙΤΕΙΕΣ, ΠΕΡΙΟΧΕΣ ΚΑΙ ΧΩΡΕΣ ΔΕΝ ΕΠΙΤΡΕΠΟΥΝ ΟΡΙΣΜΕΝΟΥΣ ΑΠΟΚΛΕΙΣΜΟΥΣ ΕΓΓΥΗΣΗΣ, ΕΤΣΙ ΣΕ ΕΚΕΙΝΗ ΤΗΝ ΕΚΤΑΣΗ Η ΑΝΟΤΕΡΟ ΑΠΟΚΡΥΨΗ ΚΑΙ ΠΕΡΙΟΡΙΣΜΟΣ ΕΥΘΥΝΗΣ ΜΠΟΡΟΥΝ ΝΑ ΜΗΝ ΙΣΧΥΟΥΝ ΓΙΑ ΣΑΣ.

ΟΙ ΟΡΟΙ ΑΥΤΗΣ ΤΗΣ ΑΠΟΚΡΥΨΗΣ ΔΕΝ ΕΧΟΥΝ ΕΠΙΠΤΩΞΕΙΣ ΚΑΙ ΔΕΝ ΕΠΗΡΕΑΖΟΥΝ ΤΑ ΝΟΜΙΚΑ ΔΙΚΑΙΩΜΑΤΑ ΣΑΣ ΩΣ ΚΑΤΑΝΑΛΩΤΗ, ΟΥΤΕ ΚΑΙ ΠΕΡΙΟΡΙΖΟΥΝ Η ΑΠΟΚΛΕΙΟΥΝ ΟΠΟΙΑΔΗΠΟΤΕ ΕΥΘΥΝΗ ΓΙΑ ΤΟ ΘΑΝΑΤΟ Η ΤΟΝ ΠΡΟΣΩΠΙΚΟ ΤΡΑΥΜΑΤΙΣΜΟ ΠΟΥ ΠΡΟΚΑΛΕΙΤΑΙ ΑΠΟ ΤΗΝ ΑΜΕΛΕΙΑ ΤΗΣ SONY Η ΟΠΟΙΑΔΗΠΟΤΕ ΑΛΛΗ ΕΥΘΥΝΗ ΕΑΝ ΚΑΙ ΜΕΡΙΚΙ ΤΟ ΖΗΜΙΟ ΠΟΥ ΔΕΝ ΜΠΟΡΕΙ ΝΑ ΠΕΡΙΟΡΙΣΤΕΙ Η ΝΑ ΑΠΟΚΛΕΙΣΤΕΙ ΑΠΟ ΤΩΝ ΙΣΧΥΟΝΤΑ ΝΟΜΟ.

συνεχίζεται

11. Γενικές διατάξεις

Αυτή η συμφωνία, η περιορισμένη εγγύηση που συνοδεύει το προϊόν, καθώς και οποιοδήποτε πρόσθετο όροι που αναρτώνται στην υπηρεσία ή το δικτυακό τόπο, αποτελούν από κοινού την πλήρη συμφωνία μεταξύ της Sony και υμών όσον αφορά τη χρήση από εσάς του προϊόντος, της υπηρεσίας, του δικτυακού τόπου, του περιεχομένου και του λογισμικού. Οποιαδήποτε κάτωθι ειδοποίηση από τη Sony μπορεί να γίνει με επιστολή, ηλεκτρονικό ταχυδρομείο, ή ανάρτηση στην υπηρεσία ή το δικτυακό τόπο. Οποιαδήποτε απία δράσης που μπορείτε να έχετε όσον αφορά τη χρήση αυτού του δικτυακού τόπου από εσάς πρέπει να αρχίσει μέσα σε ένα (1) έτος αφότου προκύπτει η αξίωση ή η αιτία της δράσης. Εάν για οποιοδήποτε λόγο ένα αρμόδιο δικαστήριο κρίνει οποιαδήποτε διάταξη αυτής της συμφωνίας, ή μέρος αυτής να είναι ανεκτέλεστη, αυτή η διάταξη θα είναι επιβεβλημένη στο μέγιστο δυνατό εναρτιζόμενο βαθμό ώστε να επηρεάζει την πρόθεση αυτής της συμφωνίας και οι υπόλοιποι όροι και οι διατάξεις της συμφωνίας θα συνεχίσουν να είναι σε πλήρη ισχύ. Αυτή η συμφωνία διέπεται και ερμηνεύεται σύμφωνα με τους νόμους της Ιαπωνίας.

Γλωσσάριο

AACS

Το "Advanced Access Content System" είναι μια προδιαγραφή διαχείρισης ψηφιακού ψυχαγωγικού περιεχομένου που είναι αποθηκευμένο στα νέας γενιάς προεγγραμμένα και εγγεγραμμένα οπτικά μέσα. Η προδιαγραφή επιτρέπει στους καταναλωτές να απολαμβάνουν περιεχόμενο ψηφιακής ψυχαγωγίας, συμπεριλαμβανομένου περιεχομένου υψηλής ευκρίνειας.

AVCHD (σελίδα 61)

Το φoρμά AVCHD είναι ένα υψηλής ευκρίνειας φoρμά για ψηφιακές βιντεοκάμερες που χρησιμοποιείται για την εγγραφή σημάτων SD (κανονικής ευκρίνειας) ή HD (υψηλής ευκρίνειας) της προδιαγραφής 1080i *1 ή της προδιαγραφής 720p *2 σε δίσκους DVD, χρησιμοποιώντας αποδοτική τεχνολογία συμπίεσης δεδομένων. Το φoρμά MPEG-4 AVC/H.264 χρησιμοποιείται για τη συμπίεση δεδομένων εικόνας και το φoρμά Dolby Digital ή Linear PCM χρησιμοποιείται για τη συμπίεση δεδομένων ήχου. Το φoρμά MPEG-4 AVC/H.264 έχει τη δυνατότητα συμπίεσης εικόνας με μεγαλύτερη αποδοτικότητα από ότι τα συμβατικά φoρμά συμπίεσης εικόνας. Το φoρμά MPEG-4 AVC/H.264 επιτρέπει την εγγραφή ενός σήματος βίντεο υψηλής ευκρίνειας (HD) που έχει ληφθεί από μια ψηφιακή βιντεοκάμερα να εγγραφεί σε δίσκους DVD με τον ίδιο τρόπο όπως ένα τηλεοπτικό σήμα κανονικής ευκρίνειας (SD).

*1 Μια προδιαγραφή υψηλής ευκρίνειας που χρησιμοποιεί 1080 ενεργές γραμμές σάρωσης και το φoρμά Interlace.

*2 Μια προδιαγραφή υψηλής ευκρίνειας που χρησιμοποιεί 720 ενεργές γραμμές σάρωσης και το προοδευτικό φoρμά.

Εφαρμογή BD-J

Το φoρμά BD-ROM υποστηρίζει τη Java για διαδραστικές λειτουργίες.

Το "BD-J" παρέχει στους δημιουργούς περιεχομένου σχεδόν απεριόριστη λειτουργικότητα όταν δημιουργούν διαδραστικούς τίτλους BD-ROM.

BD-R (σελίδα 59)

Οι δίσκοι BD-R (Blu-ray Disc Recordable) είναι εγγραψίμοι δίσκοι Blu-ray που μπορούν να εγγραφούν μια φορά, διαθέσιμοι στις ίδιες χωρητικότητες όπως οι δίσκοι BD παρακάτω. Επειδή το περιεχόμενο μπορεί να εγγραφεί και δεν μπορεί να αντικατασταθεί, οι δίσκοι BD-R μπορούν να χρησιμοποιηθούν για την αρχειοθέτηση πολύτιμων δεδομένων, ή για την αποθήκευση και διανομή περιεχομένου βίντεο.

BD-RE (σελίδα 59)

Οι δίσκοι BD-RE (Blu-ray Disc Rewritable) είναι εγγραψίμοι και επανεγγραψίμοι δίσκοι Blu-ray, διαθέσιμοι στις ίδιες χωρητικότητες όπως οι δίσκοι BD παρακάτω. Η δυνατότητα επανεγγραφής καθιστά δυνατή την επεξεργασία και την πραγματοποίηση διαδοχικών εγγραφών.

BD-ROM (σελίδα 59)

Οι δίσκοι BD-ROM (Blu-ray Disc Read-Only Memory) είναι δίσκοι που παράγονται βιομηχανικά και είναι διαθέσιμοι στις ίδιες χωρητικότητες με τους δίσκους BD παρακάτω. Εκτός από συμβατικό περιεχόμενο ταινιών και βίντεο, αυτοί οι δίσκοι διαθέτουν εξελιγμένα χαρακτηριστικά όπως διαδραστικό περιεχόμενο, λειτουργίες μενού με χρήση μενού pop up, επιλογή εμφάνισης υπότιτλων και προβολή παρουσίασης. Μολονότι ένας δίσκος BD-ROM μπορεί να περιέχει οποιαδήποτε μορφή δεδομένων, οι περισσότεροι δίσκοι BD-ROM περιέχουν ταινίες σε φoρμά Υψηλής Ευκρίνειας, για αναπαραγωγή σε συσκευές αναπαραγωγής δίσκων Blu-ray Disc.

Blu-ray Disc (BD) (σελίδα 59)

Ένα φoρμά δίσκων που αναπτύχθηκε για τη εγγραφή / αναπαραγωγή βίντεο υψηλής ευκρίνειας (HD) (για HDTV, κλπ.) και για αποθήκευση μεγάλων ποσοτήτων δεδομένων. Ένας δίσκος Blu-ray Disc ενός στρώματος μπορεί να περιέχει μέχρι και 25 GB και ένας δίσκος Blu-ray Disc δύο στρώματων μπορεί να περιέχει μέχρι και 50 GB δεδομένων.

Dolby Digital Plus (σελίδα 63)

Αναπτύχθηκε ως πρόεκταση του Dolby Digital και υποστηρίζει τεχνολογία κωδικοποίησης περιβαλλοντικού ήχου 7.1 καναλιών.

Dolby TrueHD (σελίδα 63)

Το Dolby TrueHD είναι μια τεχνολογία κωδικοποίησης χωρίς απώλειες που υποστηρίζει μέχρι και 8 κανάλια πολυκαναλικού περιβαλλοντικού ήχου για τους οπτικούς δίσκους επόμενης γενιάς. Ο αναπαραγόμενος ήχος είναι απόλυτα πιστός προς την αρχική πηγή.

DTS-HD High Resolution Audio (σελίδα 63)

Το DTS-HD είναι μια επέκταση του συστήματος κωδικοποίησης ήχου DTS Digital Surround. Υποστηρίζει μέγιστη συχνότητα δειγματοληψίας 96 kHz και πολυκαναλικό περιβαλλοντικό ήχο 7.1 καναλιών.

Το DTS-HD High Resolution Audio έχει μέγιστη ταχύτητα μετάδοσης 6 Mbps με συμπίεση με απώλειες (Lossy).

DTS-HD Master Audio (σελίδα 63)

Το DTS-HD Master Audio έχει μέγιστη ταχύτητα μετάδοσης 24,5 Mbps και χρησιμοποιεί συμπίεση χωρίς απώλειες (Lossless) και αντιστοιχεί σε μέγιστη συχνότητα δειγματοληψίας 192 kHz και μέγιστο 7.1 καναλιών.

HDMI (High-Definition Multimedia Interface) (σελίδα 15)

Το HDMI είναι μια διασύνδεση που υποστηρίζει εικόνα και ήχο με μια μόνο ψηφιακή σύνδεση. Η σύνδεση HDMI μεταφέρει εικόνα κανονικής έως υψηλής ποιότητας και πολυκαναλικά ηχητικά σήματα σε συσκευές AV, όπως τηλεοράσεις που διαθέτουν HDMI, σε ψηφιακή μορφή χωρίς απώλειες.

Η προδιαγραφή HDMI υποστηρίζει το HDCP (High-bandwidth Digital Contents Protection), μια τεχνολογία προστασίας αντιγραφής ψηφιακού ψυχαγωγικού περιεχομένου για HDMI.

LTH (Low to High) (σελίδα 60)

Το LTH είναι ένα σύστημα εγγραφής που υποστηρίζεται από BD-R τύπου οργανικής βαφής.

PhotoTV HD (σελίδα 38)

Το "PhotoTV HD" δίνει τη δυνατότητα για εικόνες με πολλές λεπτομέρειες και φωτογραφικού τύπου έκφραση της υφής και των χρωμάτων. Συνδέοντας συσκευές της Sony συμβατές με το "PhotoTV HD" με ένα καλώδιο HDMI, μπορείτε να απολαύσετε έναν ολόκληρο καινούργιο κόσμο φωτογραφιών με εκπληκτική ποιότητα Full HD. Για παράδειγμα, η λεπτή υφή

του ανθρώπινου δέρματος, των λουλουδιών, της άμμου και των κυμάτων μπορεί τώρα να προβληθεί σε μια μεγάλη οθόνη με υπέροχη φωτογραφική ποιότητα.

Μενού pop up

Μια βελτιωμένη λειτουργία μενού διαθέσιμη στους δίσκους BD-ROM. Το μενού pop up εμφανίζεται όταν πιεστεί το POP UP / MENU κατά τη διάρκεια της αναπαραγωγής και μπορείτε να το χειριστείτε ενώ εξελίσσεται η αναπαραγωγή.

x.v.Colour

Το x.v.Colour είναι ένας πιο φιλικός όρος για το πρότυπο xvYCC που προτάθηκε από τη Sony. Το xvYCC είναι ένα διεθνές πρότυπο για τον χρωματικό χώρο στο βίντεο.

Το πρότυπο αυτό μπορεί να εκφράσει ένα ευρύτερο φάσμα χρωμάτων από το πρότυπο μεταδόσεων που χρησιμοποιείται σήμερα.

24p True Cinema (σελίδα 43)

Οι ταινίες που έχουν ληφθεί με μια κάμερα με φιλμ αποτελούνται από 24 καρέ το δευτερόλεπτο.

Επειδή οι συμβατικές τηλεοράσεις (τόσο οι τηλεοράσεις CRT όσο και οι επίπεδες τηλεοράσεις) εμφανίζουν καρέ σε 1/60 ή 1/50 του δευτερολέπτου, τα 24 καρέ δεν εμφανίζονται με ομοιόμορφο ρυθμό.

Όταν συνδεθεί με μια τηλεόραση με δυνατότητες 24p, η συσκευή προβάλλει ένα καρέ ανά 1/24 του δευτερολέπτου - το ίδιο ενδιάμεσο διάστημα με το οποίο έγινε η αρχική λήψη με την κάμερα, αναπαραγόντας έτσι πιστά την αρχική κινηματογραφική εικόνα.

Ευρωπαϊκή Εγγύηση Sony

Αγαπητέ πελάτη,

Σας ευχαριστούμε που αγοράσατε αυτό το προϊόν της Sony. Ελπίζουμε να μείνετε ικανοποιημένοι από τη χρήση του. Στην απίθανη περίπτωση που το προϊόν σας χρειαστεί σέρβις (επισκευή) κατά τη διάρκεια της εγγύησης, παρακαλείστε να επικοινωνήσετε με το κατάστημα αγοράς ή μ' ένα μέλος του δικτύου μας εξουσιοδοτημένων σέρβις (**ASN**) της Ευρωπαϊκής Οικονομικής Ζώνης (**ΕΟΖ**) ή και άλλων χωρών που αναφέρονται σ' αυτή την εγγύηση ή στα συννοδευόμενα αυτήν φυλλάδια (**Περιοχή Κάλυψης της Εγγύησης**). Μπορείτε να βρείτε λεπτομέρειες για τα μέλη του δικτύου μας ASN, στους τηλεφωνικούς καταλόγους, στους καταλόγους προϊόντων μας και στις ιστοσελίδες μας.

Για να αποφύγετε κάθε περιτή ταλαιπωρία, σας συνιστούμε να διαβάσετε προσεκτικά το εγχειρίδιο χρήσης προτού να έρθετε σε επαφή με τον προμηθευτή σας ή το δίκτυο εξουσιοδοτημένων σέρβις μας.

Η Εγγύησή Σας

Η παρούσα εγγύηση ισχύει για το προϊόν της Sony που αγοράσατε, εφ' όσον κάτι τέτοιο αναφέρεται στα φυλλάδια που συνόδευαν το προϊόν σας, υπό την προϋπόθεση ότι αγοράστηκε εντός της Περιοχής Κάλυψης της Εγγύησης.

Με την παρούσα, η Sony εγγυάται ότι το προϊόν είναι απαλλαγμένο από κάθε ελάττωμα σχετιζόμενο με τα υλικά ή την κατασκευή, για μια περίοδο ΕΝΟΣ ΕΤΟΥΣ από την ημερομηνία της αρχικής αγοράς. Η αρμόδια για να προσφέρει και εκπληρώσει την παρούσα εγγύηση εταιρεία Sony, είναι αυτή που αναφέρεται σ' αυτήν την Εγγύηση ή στο συννοδούν αυτήν φυλλάδιο στη χώρα όπου επιδιώκεται η επίσκεψη κατά τη διάρκεια της εγγύησης.

Εάν, εντός της περιόδου εγγύησης, αποδειχθεί ελαττωματικό το προϊόν (κατά την ημερομηνία της αρχικής αγοράς) λόγω ακατάλληλων υλικών ή κατασκευής, η Sony ή ένα μέλος του δικτύου Εξουσιοδοτημένων Σέρβις ASN της Περιοχής Κάλυψης της Εγγύησης θα επισκευάσει ή θα αντικαταστήσει (κατ' επιλογή της Sony) χωρίς επιβάρυνση για εργατικά ή ανταλλακτικά, το προϊόν ή τα ελαττωματικά εξαρτήματά του, εντός εύλογου χρόνου, βάσει των όρων και συνθηκών που εκτίθενται παρακάτω. Η Sony και τα μέλη του δικτύου Εξουσιοδοτημένων Σέρβις ASN μπορούν να αντικαταστήσουν ελαττωματικά προϊόντα ή εξαρτήματα με νέα ή ανακυκλωμένα προϊόντα ή εξαρτήματα. Όλα τα προϊόντα και εξαρτήματα που έχουν αντικατασταθεί γίνονται ιδιοκτησία της Sony.

Όροι

1. Επίσκευές δυνάμει της παρούσας εγγύησης θα παρέχονται μόνο εάν προσκομισθεί το πρωτότυπο τιμολόγιο ή η απόδειξη πώλησης (με την ένδειξη της ημερομηνίας αγοράς, του μοντέλου του προϊόντος και του ονόματος του εμπόρου) μαζί με το ελαττωματικό προϊόν εντός της περιόδου εγγύησης. Η Sony και τα μέλη του δικτύου Εξουσιοδοτημένων Σέρβις ASN μπορούν να αρνηθούν τη δωρεάν επίσκεψη κατά την περίοδο εγγυήσεως εάν δεν προσκομισθούν τα προαναφερόμενα έγγραφα ή εάν δεν προκύπτουν από αυτά η ημερομηνία αγοράς, το προϊόν ή το μοντέλο του προϊόντος ή το όνομα του εμπόρου. Η παρούσα εγγύηση δεν ισχύει εάν ο τύπος του μοντέλου ή ο σειριακός αριθμός του προϊόντος έχει αλλοιωθεί, διαγραφεί, αφαιρεθεί ή καταστεί δυσανάγνωστος.

2. Για να αποφευχθεί βλάβη ή απώλεια / διαγραφή σε αφαιρούμενα ή αποσπώμενα μέσα ή εξαρτήματα αποθήκευσης δεδομένων, οφείλετε να τα αφαιρέσετε πριν παραδώσετε το προϊόν σας για επίσκεψη κατά την περίοδο εγγύησης.

3. Η παρούσα εγγύηση δεν καλύπτει τα έξοδα και τους κινδύνους μεταφοράς που συνδέονται με τη μεταφορά του προϊόντος σας προς και από τη Sony ή μέλος του δικτύου ASN.

4. Η παρούσα εγγύηση δεν καλύπτει τα εξής:

- Περιοδική συντήρηση και επίσκεψη ή αντικατάσταση εξαρτημάτων ως αποτέλεσμα φυσιολογικής φθοράς.
- Αναλώσιμα (στατιστικά μέρη για τα οποία προβλέπεται περιοδική αντικατάσταση κατά τη διάρκεια ζωής ενός προϊόντος όπως μη επαναφορτιζόμενες μπαταρίες, φυσίγια εκτύπωσης, γραφίδες, λάμπες, κλπ.).
- Ζημιά ή ελαττώματα που προκλήθηκαν λόγω χρήσης, λειτουργίας ή χειρισμού ασύμβατων με την κανονική ατομική ή οικιακή χρήση.
- Ζημιές ή αλλαγές στο προϊόν που προκλήθηκαν από
 - Κακή χρήση, συμπεριλαμβανομένου:
 - > του χειρισμού που επιφέρει φυσική, αισθητική ή επιφανειακή ζημιά ή αλλαγές στο προϊόν ή βλάβη σε οθόνες υγρών κρυστάλλων
 - > μη κανονική ή μη σύμφωνη με τις οδηγίες της Sony εγκατάσταση ή χρήση του προϊόντος
 - > μη συντήρηση του προϊόντος σύμφωνα με τις οδηγίες σωστής συντήρησης της Sony
 - > εγκατάσταση ή χρήση του προϊόντος με τρόπο μη σύμφωνο με τις τεχνικές προδιαγραφές και τα πρότυπα ασφαλείας που ισχύουν στη χώρα όπου έχει εγκατασταθεί και χρησιμοποιείται το προϊόν.
 - Μολύνσεις από ιούς ή χρήση του προϊόντος με λογισμικό που δεν παρέχεται με το προϊόν ή λανθασμένη εγκατάσταση του λογισμικού.
 - Την κατάσταση ή τα ελαττώματα των συστημάτων με τα οποία χρησιμοποιείται ή στα οποία ενσωματώνεται το προϊόν εκτός από άλλα προϊόντα της Sony ειδικά σχεδιασμένα για να χρησιμοποιούνται με το εν λόγω προϊόν.
 - Χρήση του προϊόντος με εξαρτήματα, περιφερειακό εξοπλισμό και άλλα προϊόντα των οποίων ο τύπος, η κατάσταση και το πρότυπο δεν συνιστώνται από τη Sony.
 - Επίσκεψη ή επιχειρηθείσα επίσκεψη από άτομα που δεν είναι μέλη της Sony ή του δικτύου ASN.

□ Ρυθμίσεις ή προσαρμογές χωρίς την προηγούμενη γραπτή συγκατάθεση της Sony, στις οποίες συμπεριλαμβάνονται:

- η αναβάθμιση του προϊόντος πέρα από τις προδιαγραφές ή τα χαρακτηριστικά που περιγράφονται στο εγχειρίδιο χρήσης ή
- οι τροποποιήσεις του προϊόντος με σκοπό να συμμορφωθεί προς εθνικές ή τοπικές τεχνικές προδιαγραφές και πρότυπα ασφαλείας που ισχύουν σε χώρες για τις οποίες το προϊόν δεν είχε σχεδιαστεί και κατασκευαστεί ειδικά.

□ Αμέλεια.

□ Ατυχήματα, πυρκαγιά, υγρά, χημικές και άλλες ουσίες, πλημμύρα, δονήσεις, υπερβολική θερμότητα, ακατάλληλο εξασρισμό, υπέρταση, υπερβολική ή εσφαλμένη τροφοδοσία ή τάση εισόδου, ακτινοβολία, ηλεκτροστατικές εκκενώσεις συμπεριλαμβανομένου του κεραυνού, άλλων εξωτερικών δυνάμεων και επιδράσεων.

5. Η παρούσα εγγύηση καλύπτει μόνο τα υλικά μέρη του προϊόντος. Δεν καλύπτει το λογισμικό (είτε της Sony, είτε τρίτων κατασκευαστών) για το οποίο παρέχεται ή πρόκειται να ισχύσει μια άδεια χρήσης από τον τελικό χρήστη ή χωριστές δηλώσεις εγγύησης ή εξαιρέσεις από την εγγύηση.

Εξαιρέσεις και περιορισμοί

Με εξαίρεση των όσων αναφέρονται ανωτέρω, η Sony δεν παρέχει καμία εγγύηση (ρητή, σιωπηρή, εκ του νόμου ή άλλη) όσον αφορά την ποιότητα, την επίδοση, την ακρίβεια, την αξιοπιστία, την καταλληλότητα του προϊόντος ή του λογισμικού που παρέχεται ή συνοδεύει το προϊόν, για συγκεκριμένο σκοπό. Εάν η ισχύουσα νομοθεσία απαγορεύει πλήρως ή μερικώς την παρούσα εξαίρεση, η Sony εξαιρεί ή περιορίζει την εγγύησή της μόνο στη μέγιστη έκταση που επιτρέπει η ισχύουσα νομοθεσία. Οποιαδήποτε εγγύηση η οποία δεν εξαιρείται πλήρως (στο μέτρο που το επιτρέπει ο ισχύων νόμος) θα περιορίζεται στη διάρκεια ισχύος της παρούσας εγγύησης.

Η μοναδική υποχρέωση της Sony σύμφωνα με την παρούσα εγγύηση είναι η επισκευή ή η αντικατάσταση προϊόντων που υπόκεινται στους όρους και συνθήκες της εγγύησης. Η Sony δεν ευθύνεται για οποιαδήποτε απώλεια ή ζημία που σχετίζεται με τα προϊόντα, το σέρβις, την παρούσα εγγύηση, συμπεριλαμβανομένων - των οικονομικών και άυλων απωλειών - του τιμήματος που καταβλήθηκε για την αγορά του προϊόντος - της απώλειας κερδών, εισοδήματος, δεδομένων, απόλαυσης ή χρήσης του προϊόντος ή οποιωνδήποτε συνδεδεμένων προϊόντων - της άμεσης, παρεμπιπτούσας ή επακόλουθης απώλειας ή ζημίας ακόμη και αν αυτή η απώλεια ή ζημία αφορά σε:

- Μειωμένη λειτουργία ή μη λειτουργία του προϊόντος ή συνδεδεμένων προϊόντων λόγω ελαττωμάτων ή μη διαθεσιμότητας κατά την περίοδο που αυτό βρίσκεται στη Sony ή σε μέλος του δικτύου ASN, η οποία προκάλεσε διακοπή διαθεσιμότητας του προϊόντος, απώλεια χρόνου χρήστη ή διακοπή της εργασίας.
- Παροχή ανακριβών πληροφοριών που ζητήθηκαν από το προϊόν ή από συνδεδεμένα προϊόντα.
- Ζημιά ή απώλεια λογισμικών προγραμμάτων ή αφαιρούμενων μέσων αποθήκευσης δεδομένων ή
- Μολύνσεις από ιούς ή άλλες αιτίες.

Τα ανωτέρω ισχύουν για απώλειες και ζημιές, που υπόκεινται σε ορισδήποτε γενικές αρχές δικαίου, συμπεριλαμβανομένης της αμέλειας ή άλλων αδικοπραξιών, αθέτησης σύμβασης, ρητής ή σιωπηρής εγγύησης, και απόλυτης ευθύνης (ακόμα και για τα οποία η Sony ή μέλος του δικτύου ASN έχει ειδοποιηθεί για τη δυνατότητα πρόκλησης τέτοιων ζημιών).

Στο μέτρο που η ισχύουσα νομοθεσία απαγορεύει ή περιορίζει αυτές τις εξαιρέσεις ευθύνης, η Sony εξαιρεί ή περιορίζει την ευθύνη της μόνο στη μέγιστη έκταση που της επιτρέπει η ισχύουσα νομοθεσία. Για παράδειγμα, μερικά κράτη απαγορεύουν την εξαίρεση ή τον περιορισμό ζημιών που οφείλονται σε αμέλεια, σε βαριά αμέλεια, σε εκ προθέσεως παράπτωμα, σε δόλο και παρόμοιες πράξεις. Σε καμία περίπτωση, η ευθύνη της Sony κατά την παρούσα εγγύηση, δεν υπερβαίνει την τιμή που καταβλήθηκε για την αγορά του προϊόντος, ωστόσο αν η ισχύουσα νομοθεσία επιτρέπει μόνο περιορισμούς ευθυνών υψηλότερου βαθμού, θα ισχύουν οι τελευταίοι.

Τα επιφυλασσόμενα νόμιμα δικαιώματά σας

Ο καταναλωτής έχει έναντι της Sony τα δικαιώματα που απορρέουν από την παρούσα εγγύηση, σύμφωνα με τους όρους που περιέχονται σε αυτήν, χωρίς να παραβλάπτονται τα δικαιώματά του που πηγάζουν από την ισχύουσα εθνική νομοθεσία σχετικά με την πώληση καταναλωτικών προϊόντων. Η παρούσα εγγύηση δεν θίγει τα νόμιμα δικαιώματα που ενδεχομένως να έχετε, ούτε εκείνα που δεν μπορούν να εξαιρεθούν ή να περιοριστούν, ούτε δικαιώματά σας εναντίον των προσώπων από τα οποία αγοράσατε το προϊόν. Η διεκδίκηση οποιωνδήποτε δικαιωμάτων σας εναπόκειται αποκλειστικά σε εσάς.

Sony Hellas A.E.E.

Βασ. Σοφίας 1

151 24 Μαρούσι

Τμήμα Εξυπηρέτησης Πελατών Sony

Τηλ. 801 11 92000

e-mail : cic-greece@eu.sony.com

Version 1.0 - 01.2004



Για να βρείτε χρήσιμες υποδείξεις, συμβουλές και πληροφορίες σχετικά με τα προϊόντα και τις υπηρεσίες Sony, παρακαλούμε επισκεφτείτε το δικτυακό τόπο: www.sony-europe.com/myproduct

AVCHD™

HDMI

DVD
VIDEO

COMPACT
disc
DIGITAL AUDIO



BRAVIA
Sync

PhotoTV
HD

Java
POWERED

D.T.P. POLYGRAMA A.E.

<http://www.sony.net/>

**ΓΙΑ ΠΛΗΡΟΦΟΡΙΕΣ SERVICE ΠΑΡΑΚΑΛΟΥΜΕ ΕΠΙΚΟΙΝΩΝΗΣΤΕ ΣΤΟ
801 11 92000, e-mail: cic-greece@eu.sony.com**