

STR-DA3500ES

Hurtig installation
Pika-asetusopas



Sony Corporation © 2009 Printed in Malaysia

1: Opsætning af højttalere/ 1: Kaiuttimien asennus

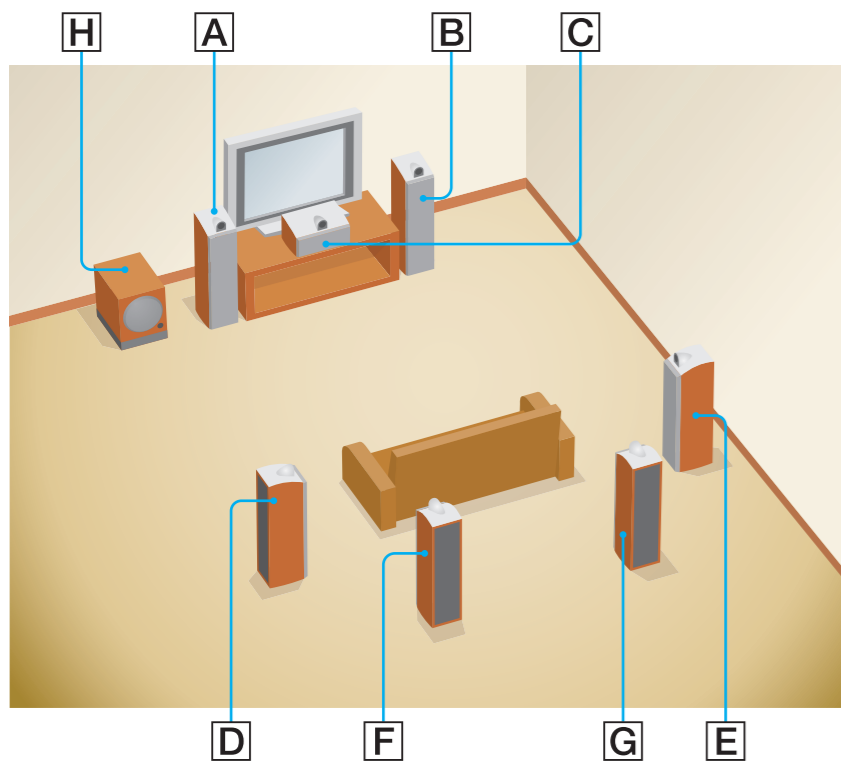

Dansk

Hurtig installation beskriver, hvordan du tilslutter en Super Audio CD-, DVD-, Blu-ray disc-afspiller, satellittuner eller digitalmodtagerboks, TV, højttalere og en subwoofer til receiveren, så du kan lytte til flerkanalssurround sound. Du kan finde yderligere oplysninger i brugsanvisningen til receiveren.

1: Opsætning af højttalere

Figuren ovenfor viser et eksempel på en opstilling med et 7.1-højttalersystem (syv højttalere og en subwoofer). Du kan finde yderligere oplysninger i brugsanvisningen til receiveren.

Højttalere på figuren i denne vejledning er angivet med bogstaverne fra **A** til **H**.

- | | |
|--------------------------------------|--|
| A Fronthøjttaler (venstre) | E Surroundhøjttaler (højre) |
| B Fronthøjttaler (højre) | F Surround-baghøjttaler (venstre) |
| C Centerhøjttaler | G Surround-baghøjttaler (højre) |
| D Surroundhøjttaler (venstre) | H Subwoofer |

2: Tilslutning af højttalere

Tilslut højttalerne i overensstemmelse med antal og type.

Om højttalerkabler

- Brug højttalerkabler i længder, der passer til rummets størrelse.
- Kontrollér, at du tilslutter hvert højttalerkabel korrekt og ikke bytter om på plus- (+) og minuspol (-) ved at identificere farven og mærket på det enkelte højttalerkabels tilslutninger.

Om højttalertilslutninger

- Forbind ⊕-tilslutningerne til receiverens ⊕-tilslutningerne og forbind ⊖-tilslutningerne til receiverens ⊖-tilslutninger.
- Du kan finde yderligere oplysninger om tilslutninger af højttalerkabler på figuren ovenfor eller i brugsanvisningen til receiveren.
- Drej på kabellåsen, indtil højttalerkabler er solidt tilsluttet.

2: Tilslutning af højttalere/ 2: Kaiuttimien liittäminen

A B

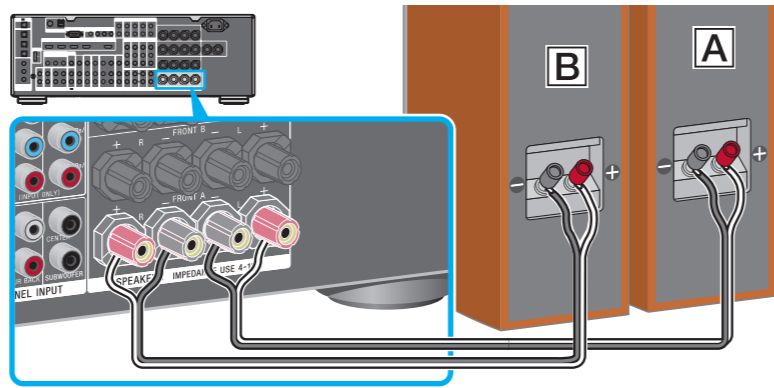

Højttalerkabel (medfølger ikke)/
Kaiutinkaapelit (lisävaruste)

F G

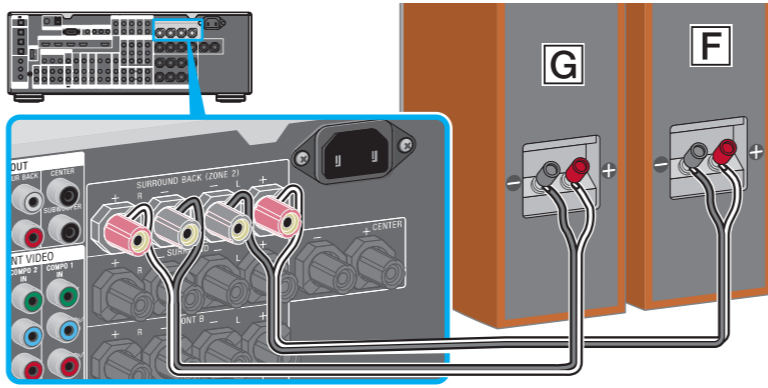

Højttalerkabel (medfølger ikke)/
Kaiutinkaapelit (lisävaruste)

C

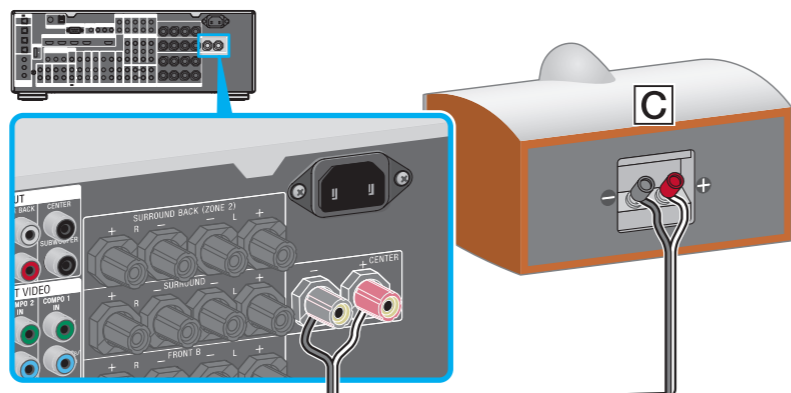

Højttalerkabel (medfølger ikke)/
Kaiutinkaapelit (lisävaruste)

H

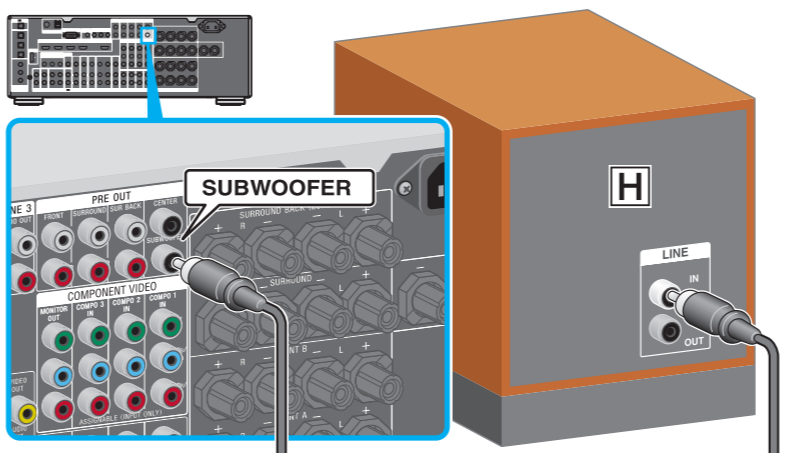

Monofonisk lyd kabel (medfølger ikke)/
Monofoninen audiokaapeli (lisävaruste)

D E

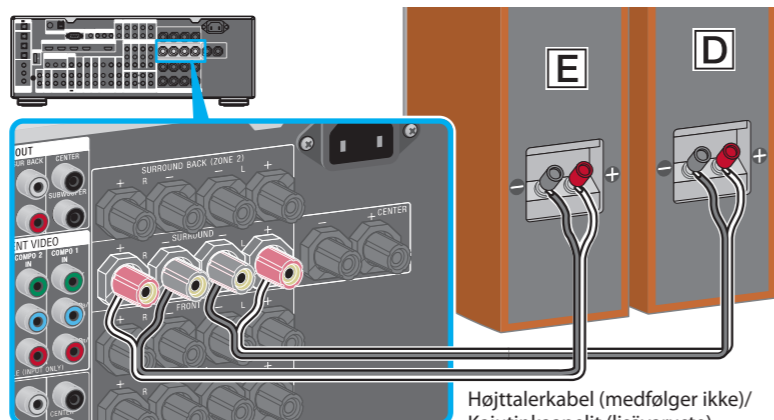

Højttalerkabel (medfølger ikke)/
Kaiutinkaapelit (lisävaruste)

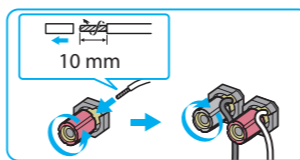

Om SPEAKERS (OFF/A/B/A+B)-knappen

Her kan du vælge fronthøjttalersystem. Se også "8: Indstilling af højttalere" i brugsanvisningen til receiveren.

3: Tilslutning af andre apparater

Dette er et eksempel på, hvordan du tilslutter receiveren til dine apparater. Du kan finde yderligere oplysninger om andre tilslutningsmuligheder og andre apparater i trin 4 afsnittet i "Introduktion" i brugsanvisningen til receiveren. Receiveren er udstyret med en funktion til konvertering af videosignaler. Se også "4b: Tilslutning af videoapparater" i brugsanvisningen til receiveren.

4: Tilslut først netledningerne til sidst

Tilslut den medfølgende netledning til AC INLET-tilslutningen på receiveren og forbind dernæst netledningen til et vægstick. Se også "Tilslutning af netledningen" i brugsanvisningen til receiveren.

Suomi

Tässä pika-asetusoppaassa kuvataan Super Audio CD -soittimen, DVD-soittimen, Blu-ray Disc -soittimen, satelliittiviritimen tai digiboksin, TV:n, kaiuttimien ja lisäbassokaiuttimen liittämisen, jotta voisit nauttia monikanavaisesta surround-äänestä. Katso lisätietoja mukana toimitetusta käyttöohjeesta.

1: Kaiuttimien asennus

Alla on esimerkki 7.1 kaiutinjärjestelmän (seitsemän kaiutinta ja yksi lisäbassokaiutin) kokoonpanosta. Katso lisätietoja vastaanottimen mukana toimitetusta käyttöohjeesta.

Kuvat auttavat kaiuttimien **A** - **H** määrittämisessä.

- | | |
|-----------------------------------|---------------------------------------|
| A Etukaiutin (Vasen) | E Surround-kaiutin (oikea) |
| B Etukaiutin (Oikea) | F Surround-takakaiutin (Vasen) |
| C Keskikaiutin | G Surround-takakaiutin (oikea) |
| D Surround-kaiutin (Vasen) | H Lisäbassokaiutin |

2: Kaiuttimien liittäminen

Liitä kaiuttimet numeron ja tyyppin mukaan.

Kaiutinkaapeleista

- Käytä kaiutinkaapeleita, jotka sopivat huoneen leveyteen.
- Liittämällä kaiutinjohton sen värin tai merkinnän mukaan plus (+) tai miinus (-) liitin, voit aina olla varma, että olet liittännyt kaapelit oikein.

Kaiutinliittänoisistä

- Liitä ⊕ liittimet vastaanottimen ⊕ liitäntöihin ja liitä ⊖ liittimet vastaanottimen ⊖ liitäntöihin.
- Katso lisätietoja kaiutinkaapeleiden liittämisestä vastaanottimen yllä olevasta kuvasta tai mukana toimitetusta käyttöohjeesta.
- Kierä lukkonuppia, kunnes kaiutinkaapelit on kiinnitetty kunnolla.

3: Tilslutning af andre apparater/ 3: Muiden komponenttien liittäminen

Super Audio CD-afspiller/Super Audio CD -soitin

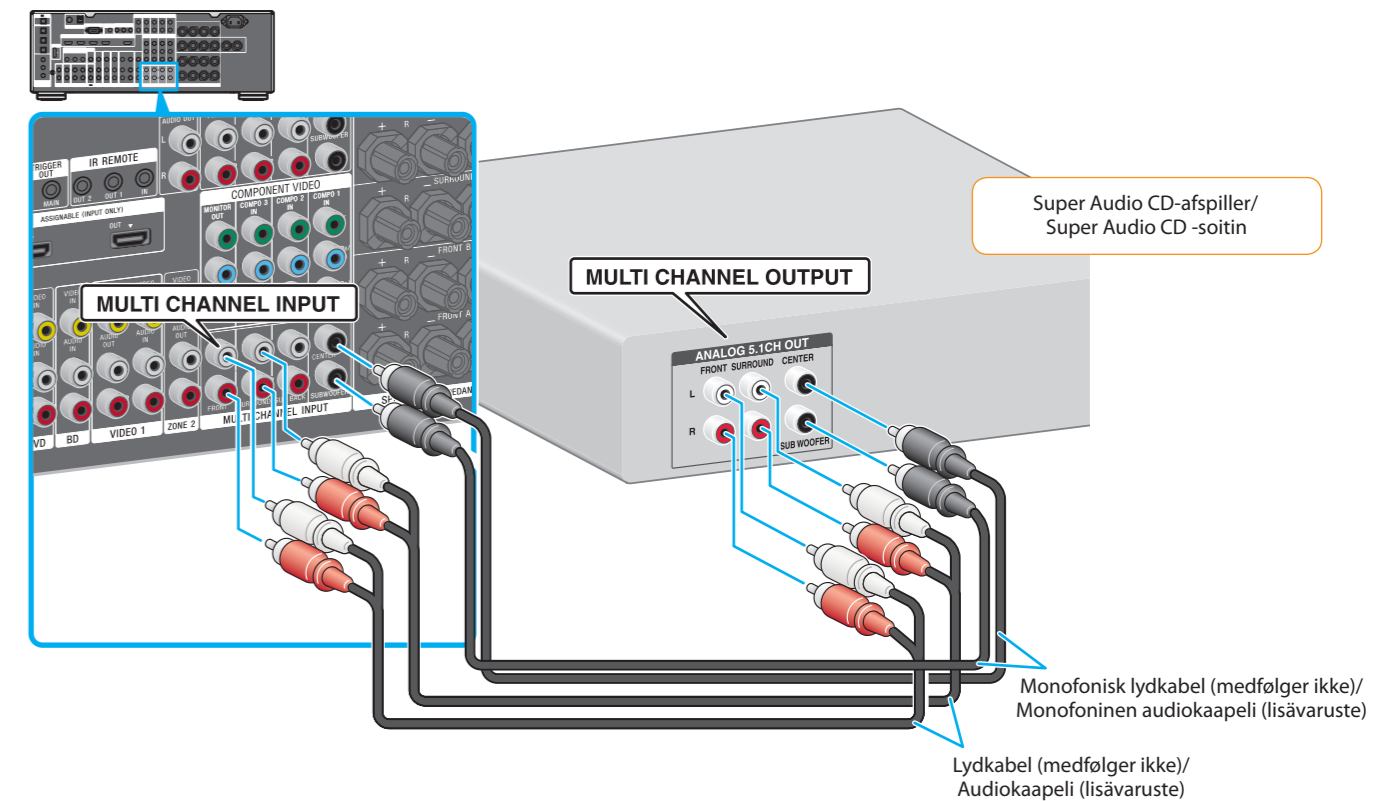

Videoapparater/Video Komponentit

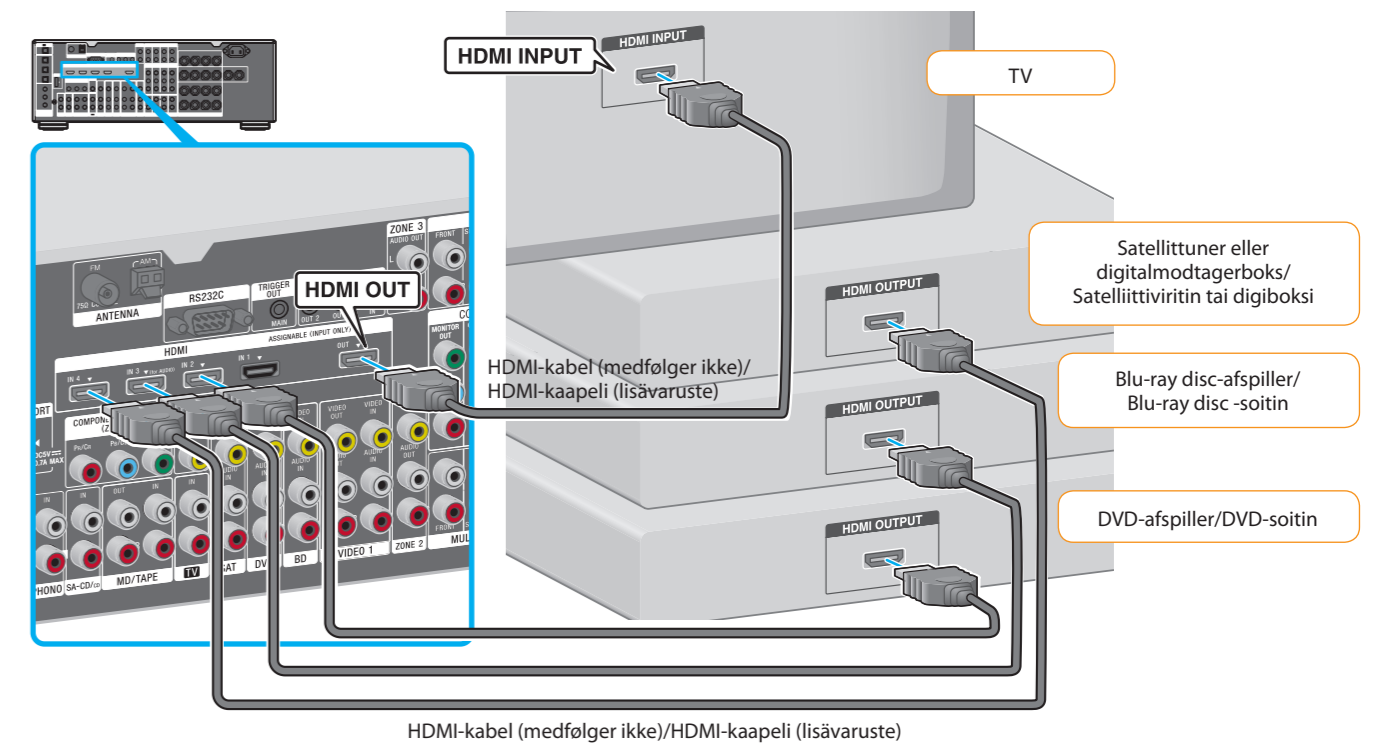

Dansk

SPEAKERS (OFF/A/B/A+B) -painike

Voit valita etukaiutinjärjestelmän. Katso kohta "8: Kaiuttimien asetus" vastaanottimen mukana toimitetusta käyttöohjeesta.

3: Muiden komponenttien liittäminen

Tämä on esimerkki vastaanottimen ja komponenttien liittämisestä. Katso lisätietoja muista liittänoisistä ja komponenteista vaiheesta 4 kohdassa "Aloitaminen" vastaanottimen kanssa toimitetusta käyttöohjeesta. Tämä vastaanotin on varustettu videosignaalin muuntoominnolla. Katso kohta "4b: Videokomponenttien liittäno" Vastaanottimen mukana toimitetusta käyttöohjeesta.

4: Kytke kaikki virtajohdot viimeiseksi

Liitä mukana toimitettu virtajohto vastaanottimen AC INLET -liittimeen ja liitä virtajohto sen jälkeen verkkovirtaan. Katso "Virtajohtojen liittäminen" vastaanottimen mukana toimitetusta käyttöohjeesta.

A

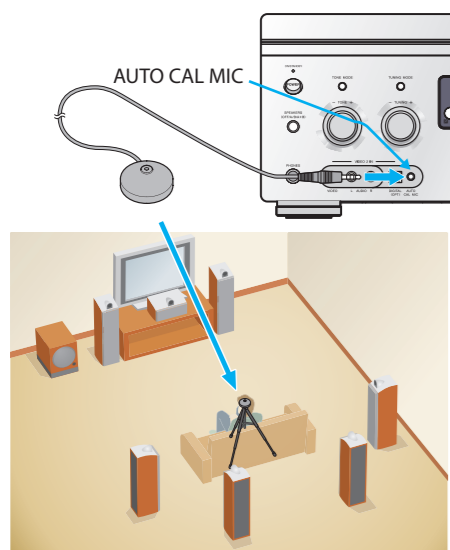

B

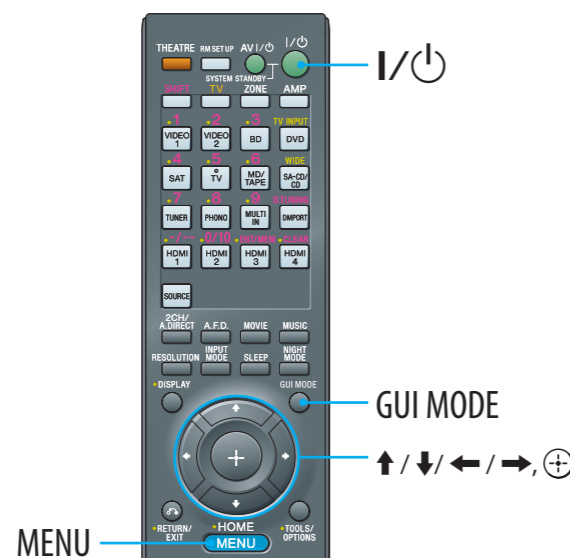

C

5 ↑/↓, ⊕/→

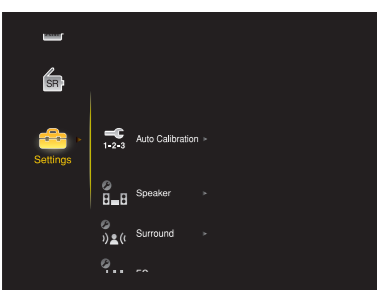

6 ↑/↓, ⊕/→

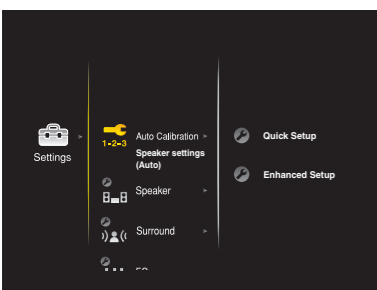

8 ↑/↓, ⊕

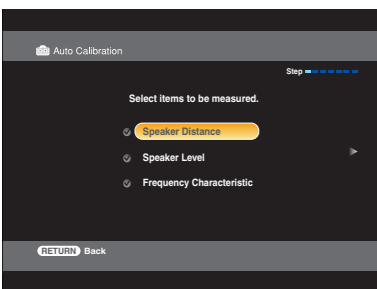

10 ⊕

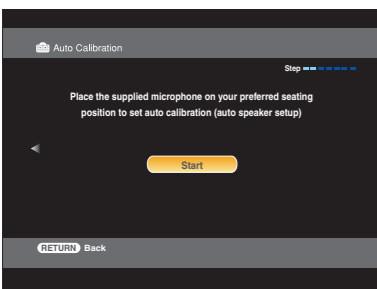

13

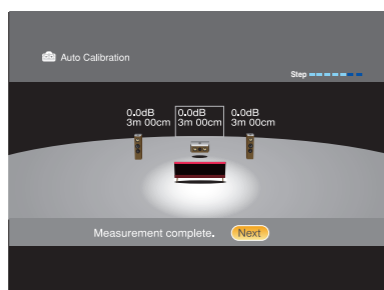

15 ←/→, ⊕

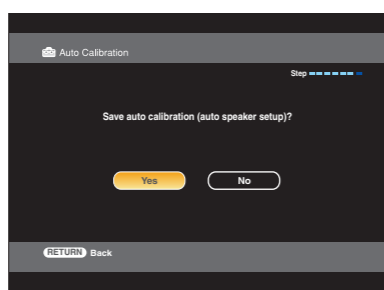

16 ↑/↓, ⊕

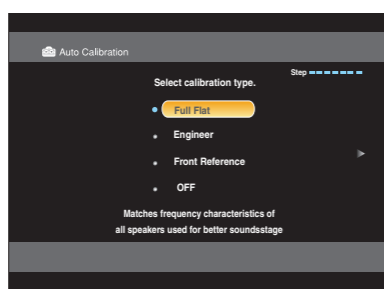

18 ⊕

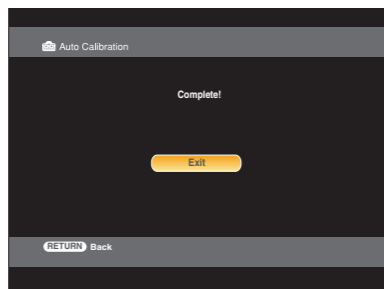

Dansk

Automatisk kalibrering af højttalerindstillinger (Auto Calibration)

Du kan indstille højttalerne til automatisk kalibrering i forhold til alle tilsluttede højttalere ved hjælp af den automatiske kalibreringsfunktion.

Forberedelse af automatisk kalibrering A

- Lyden, der afspilles i højttalerne, kan være meget høj i forbindelse med en måling. Lydstyrken kan ikke justeres. Vær opmærksom på tilstedeværelsen af børn og påvirkningen af omgivelserne.
- Udfor målingen i et rum, der er udsat for så lidt støj som overhovedet muligt, for at den mest optimale måling.
- Hvis møbler eller andre genstande blokerer signalretningen imellem optimeringsmikrofonen og højttalerne, udføres kalibreringen ikke korrekt. Fjern alle forhindringer fra måleområdet for at undgå målingsfejle.

1 Opstil og tilslut højttalere og TV.

Du kan finde yderligere oplysninger på forsiden.

2 Tilslut den medfølgende optimeringsmikrofon til AUTO CAL MIC-jackstikket.

AUTO CAL MIC-jackstikket er kun beregnet til tilslutning af den medfølgende optimeringsmikrofon. Tilslut ikke andre mikrofoner til dette jackstik. Dette kan medføre beskadigelse af receiveren og mikrofonen.

3 Indstil optimeringsmikrofonen.

Placer optimeringsmikrofonen ved din siddeposition. Anbring mikrofonen på en høj stol eller en trefod, så den er placeret i ørehøjde.

Bemærkninger vedr. opsætning af den aktive subwoofer

- Hvis du har tilsluttet en subwoofer, skal du først tænde subwooferen og skrue op for lyden. Drej MASTER VOLUME-knappen næsten helt op til centerpunktet.
- Hvis du tilslutter en subwoofer med defrekvensfunktion, skal du indstille lydstyrken til maksimum.
- Hvis du tilslutter en subwoofer med en automatisk standby-funktion, skal du indstille subwooferen til OFF (deaktiveret).

Gennemførelse af automatisk kalibrering B C

Den automatiske kalibreringsfunktion giver dig mulighed for at foretage følgende målinger: Højttalertilslutninger, -polaritet, -afstand, -størrelse, -lydstyrke og -frekvenskarakteristika.

1 Tilslut et TV til receiveren.

Se også "3: Tilslutning af TV" i brugsanvisningen til receiveren.

2 Tænd TV'et.

3 Tryk på I/Power for at slukke receiveren.

Vælg den relevante indgang på TV'et, så menuen vises på skærmen.

4 Tryk på GUI MODE, indtil "GUI ON" vises.

GUI-menuen vises på TV-skærmen. Tryk på MENU, hvis GUI-menuen ikke vises på TV-skærmen.

5 Tryk på ↑/↓ for at vælge "Settings" og tryk dernæst på ⊕ eller →.

Settings-menulisten vises på TV-skærmen.

6 Tryk på ↑/↓ for at vælge "Auto Calibration" og tryk dernæst på ⊕ eller →.

7 Tryk på ↑/↓ for at vælge "Quick Setup" og tryk dernæst på ⊕.

8 Tryk på ↑/↓ og dernæst på ⊕ for at fravælge punkter, som du ikke vil måle.

- Speaker Distance
- Speaker Level
- Frequency Characteristic

9 Tryk på →.

10 Tryk på ⊕ for at vælge "Start".

11 Målingen starter efter 5 sekunder.

12 Målingen starter.

Målingsprocessen tager ca. 30 sekunder og der vil lyde en testtone under målingen. Vent indtil målingsprocessen afsluttes.

13 Målingen er afsluttet.

Når målingen er afsluttet, lyder der en biplyd og målingsresultatet vises i på TV-skærmen.

14 Tryk på ⊕ for at vælge "Next".

15 Tryk på ←/→ for at vælge "Yes" og tryk dernæst på ⊕.

16 Tryk på ↑/↓ for at vælge kalibreringsfunktion og tryk dernæst ⊕.

Valgmulighed	Forklaring
Full Flat	Foretager en ren frekvensmåling for hver højttaler.
Engineer	Justerer højttalerne til en frekvens, der passer til Sony-lytterumsstandarden.
Front Reference	Justerer alle højttalernes karakteristika, så de passer til fronthøjttalernes karakteristika.
OFF	Deaktiverer den automatiske kalibrerings EQ.

17 Tryk på →.

Exit-skærmen vises.

18 Tryk på ⊕ for at afslutte.

Hvis der vises en fejlmeddelelse

For detaljer omkring advarsels- og fejlkoder, se "Oversigt over meddelelser efter automatisk kalibreringsmåling" i "9: Automatisk kalibrering af højttalerindstillinger (Autokalibrering)" i brugsanvisningen.

Godt råd

Højttalerstørrelsen (LARGE/SMALL) bestemmes af de laveste karakteristika. Målingsresultaterne kan variere afhængig af optimeringsmikrofonens placering, højttalernes placering og rummets størrelse og udformning. Det anbefales at følge målingsresultatets anbefalinger. Du kan ikke desto mindre ændre disse indstillinger i Speaker-indstillingsmenuen. Gem målingsresultaterne først og forsøg dernæst at ændre de ønskede indstillinger.

Opsætning af andre apparater

Det anbefales at indstille hvert apparat, så lydssignaler afspilles korrekt i højttalerne, når du afspiller et medie i apparatet. De følgende eksempler beskriver indstilling af Sony-apparater. Du kan finde yderligere oplysninger i brugsanvisningen til hvert apparat.

Sony Super Audio CD-afspiller

Vælg en passende afspilningsfunktion (flerkanals- eller 2-kanalsafspilning). Det kan forekomme, at lyden kun afspilles i højre/venstre fronthøjttalere, når 2-kanalsafspilning er valgt.

Efter indstilling

Receiveren er nu klar til brug. Tryk på indgangsknappen på fjernbetjeningen for at vælge apparatet til afspilning. Du kan finde yderligere oplysninger i brugsanvisningen til receiveren.

Suomi

Sopivien kaiutinasetusten kalibrointi automaattisesti (Auto Calibration)

Voit asettaa kaiuttimien äänen haluamasilaiseksi käyttämällä automaattista kalibrointitoimintoa.

Ennen automaattisen kalibroinnin suorittamista A

- Kalibroinnin aikana kaiuttimista kuuluva ääni on erittäin kova. Äänenvoimakkuutta ei voida säätää. Varmista, että lapsia ei ole lähetyvillä tai että tämä ei häiritse naapureita.
- Suorita mittaus hiljaisessa ympäristössä meluhäiriöiden välttämiseksi ja tarkan mittaustuloksen saamiseksi.
- Jos optimointimikrofonin ja kaiuttimien välillä on esteitä, ei kalibrointia voida suorittaa oikein. Poista mahdolliset mittausta häiritsevät esteet.

1 Asenna ja liitä kaiuttimet ja TV.

Katso lisätietoja etusivulta.

2 Liitä mukana toimitettu optimointimikrofoni AUTO CAL MIC-liittimeen.

AUTO CAL MIC-liittintä käytetään vain mukana toimitetulle optimointimikrofonille. Älä liitä siihen muita mikrofoneja. Tämä voi vaurioittaa vastaanotinta ja mikrofonia.

3 Aseta optimointimikrofoni valmiiksi.

Sijoita optimointimikrofoni kuuntelupaikkaan Käytä tuolia tai jalustaa niin, että optimointimikrofoni on korviesi tasalla.

Aktiivisen lisäbassokaiuttimen asetus

- Kun lisäbassokaiutin on liitetty, kytke se päälle ja säädä äänenvoimakkuus etukäteen. Käännä MASTER VOLUME -nappi vähän keskikohtaan ohi.
- Jos liität lisäbassokaiuttimen jakotaaajuustoiminnossa, aseta arvo maksimiarvoon.
- Jos liität lisäbassokaiuttimen automaattisessa valmiustila toiminnossa, aseta se pois päältä (deaktivoitu).

Automaattisen kalibroinnin suorittaminen B C

Automaattisella kalibroinnilla voit mitata seuraavat: kaiutinliittännät, kaiuttimien napaisuuden, kaiuttimien etäisyyden, kaiuttimien koon, kaiuttimien tason, taajuusominaisuudet.

1 Liitä TV vastaanottimeen.

Katso kohta "3: TV:n liittäminen" käyttöohjeessa.

2 Kytke TV päälle.

3 Paina I/Power avataksesi vastaanottimen.

Vaihda TV-sisääntuloa niin, että valikkokuva tulee ruutuun.

4 Paina GUI MODE toistuvasti valitaksesi "GUI ON".

GUI-valikko ilmestyy TV-ruutuun. Paina MENU jos GUI-valikko ei ilmestyy TV-ruutuun.

5 Paina ↑/↓ toistuvasti valitaksesi "Settings", paina sitten ⊕ tai →.

Asetusvalikko ilmestyy TV-ruutuun.

6 Paina ↑/↓ toistuvasti valitaksesi "Auto Calibration", paina sitten ⊕ tai →.

7 Paina ↑/↓ toistuvasti valitaksesi "Quick Setup", paina sitten ⊕.

8 Paina ↑/↓ toistuvasti ja ⊕ poistaaksesi kohdat joita et halua mitata.

- Speaker Distance
- Speaker Level
- Frequency Characteristic

9 Paina →.

10 Paina ⊕ valitaksesi "Start".

11 Mittaus alkaa 5 sekunnin kuluttua.

12 Mittaus alkaa

Mittaus kestää n. 30 sekuntia testiäänellä. Odota, kunnes mittaus on valmis.

13 Mittaus on valmis.

Kun mittaus päättyy, merkkiäänä kuuluu ja mittaustulos ilmestyy TV-ruutuun.

14 Paina ⊕ valitaksesi "Next".

15 Paina ←/→ toistuvasti valitaksesi "Yes", paina sitten ⊕.

16 Paina ↑/↓ toistuvasti valitaksesi automaattisen kalibroinnin tyyppi ja paina sitten ⊕.

Parametri	Selvitys
Full Flat	Tekee jokaisen kaiuttimen taajuuden mittauksesta tasaisen.
Engineer	Asettaa taajuuden, joka vastaa Sonyn kuunteluhuoneen standardia.
Front Reference	Säätää kaikkien kaiuttimien ominaisuudet vastaamaan etukaiuttimen ominaisuuksia.
OFF	Poistaa automaattisen kalibroinnin EQ-asetuksen käytöstä.

17 Paina →.

Lopetusruutu tulee esiin.

18 Poistu painamalla ⊕.

Kun vikakoodit tulevat esiin.

Lisätietoja varoituksista ja vikakoodeista, katso "Viestilista automaattisen kalibroinnin mittauksen jälkeen" kohdassa "9: Sopivien kaiutinasetusten kalibrointi automaattisesti (Auto Calibration)" käyttöohjeessa.

Vihje

Kaiuttimen koko (LARGE/SMALL), määritetään matalien ominaisuuksien mukaan. Mittaustulokset saattavat vaihdella optimointimikrofonin ja kaiuttimien sijainnin ja huoneen muodon mukaisesti. Suosittelemme, että noudatat mittaustuloksia. Voit kuitenkin halutessasi muuttaa näitä asetuksia Kaiutinasetukset-valikossa. Tallenna mittaustulokset ensin ja yritä sitten muuttaa asetuksia halutessasi.

Muiden komponenttien asetus

Kaikki komponentit tulee asettaa siten, että ääni kuuluu kaiuttimista oikein, kun liitetty komponentti on käytössä. Seuraavissa tapauksissa kuvataan Sonyn komponentteja. Katso lisätietoja komponenttien mukana toimitetuista käyttöohjeista.

Sony Super Audio CD -soitin

Valitse sopiva toistoalue (monikanava tai 2-kanava). Ääni kuuluu vain etukaiuttimista vasen/oikea kun 2-kanava on valittu.

Asetusten jälkeen

Vastaanotin on nyt käyttövalmis. Valitse toistoalue painamalla kaukosäätimessä olevaa lähdelaitteiden valintapainiketta. Katso lisätietoja mukana toimitetusta käyttöohjeesta.