

CZ
SK

4-488-936-12(1) (CZ-SK)



STR-DH750

Úplné pokyny naleznete v Průvodci nápovědou.
Úplné pokyny najdete v průručce Pomocníka.

Pro zákazníky v Evropě:
Informácie pre zákazníkov v Európe:
http://rd1.sony.net/help/ha/strdh7555/h_eu/



Pro zákazníky v jiných oblastech:
Informácie pre zákazníkov v inej časti sveta:
<http://rd1.sony.net/help/ha/strdh7555/>



Dodávané příslušenství:
Dodané příslušenstvo:

- Dálkový ovladač (1)
Diaľkový ovládač (1)

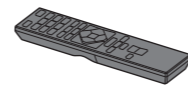

- Baterie R03 (velikost AAA) (2)
Batérie R03 (veľkosti AAA) (2)



- Smyčková anténa pro příjem v pásmu AM (1)
Rámová anténa AM (1)



- Optimalizační mikrofon (1)
Kalibračný mikrofón (1)



- Drátová anténa pro příjem v pásmu FM (1)
Drôtová anténa FM (1)



Další nezbytné příslušenství (není součástí dodávky):
Dalšie potrebné položky (nie sú súčasťou dodávky):

- Kabel reproduktoru
Reproduktorový kábel
- HDMI kabel
Kábel HDMI

- Monofonní audiokabel
Monofónny zvukový kábel

- Digitální optický kabel*1
Optický digitálny kábel*1

*1 Tato položka nemusí být v závislosti na vašem připojení nezbytná.
*1 Táto položka nemusí byť potrebná v závislosti od pripojenia.

1

Instalace reproduktorů
Nastavenie reproduktorov

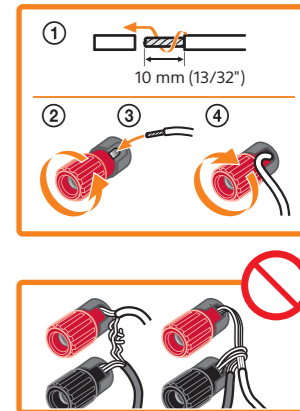
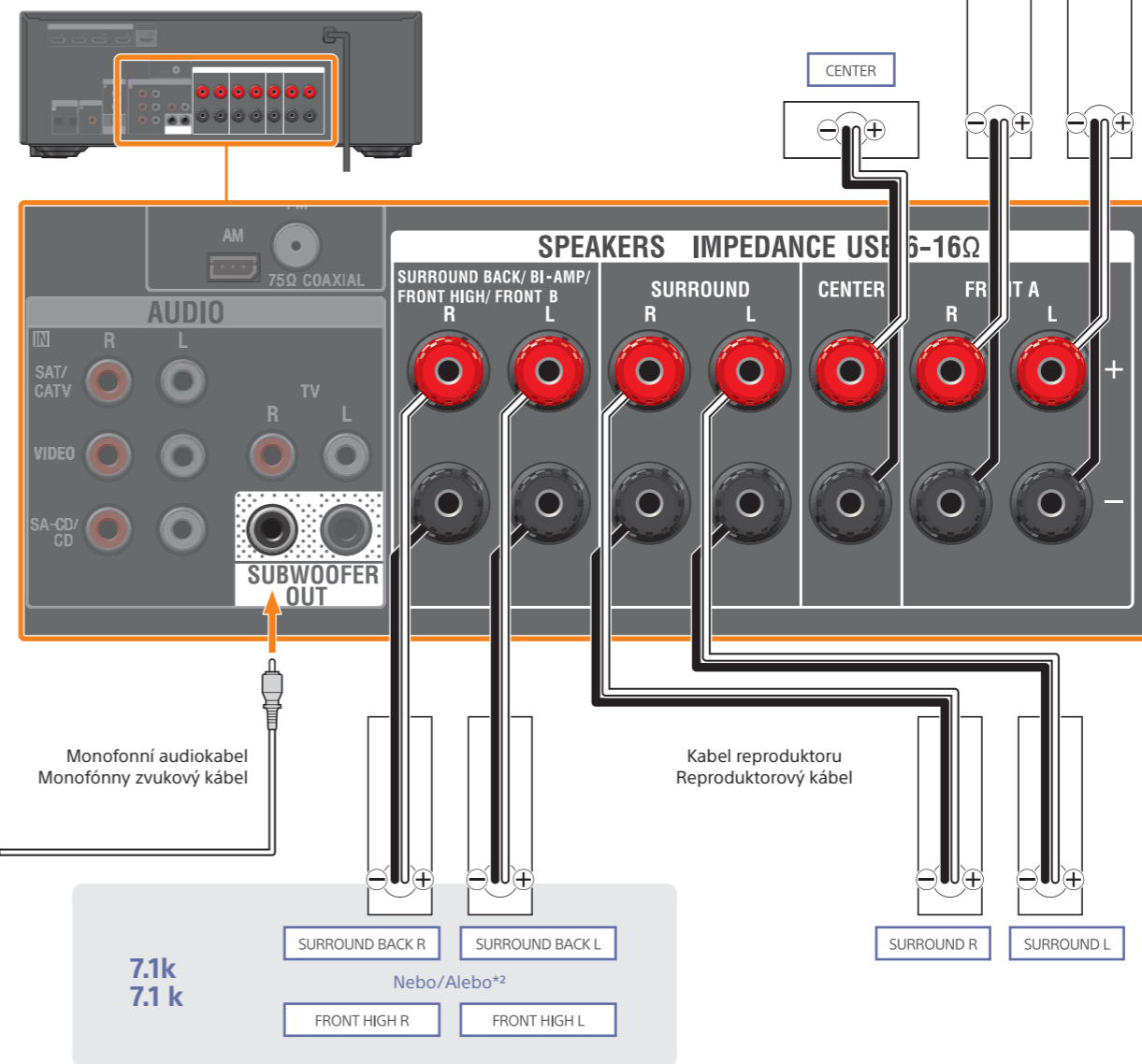
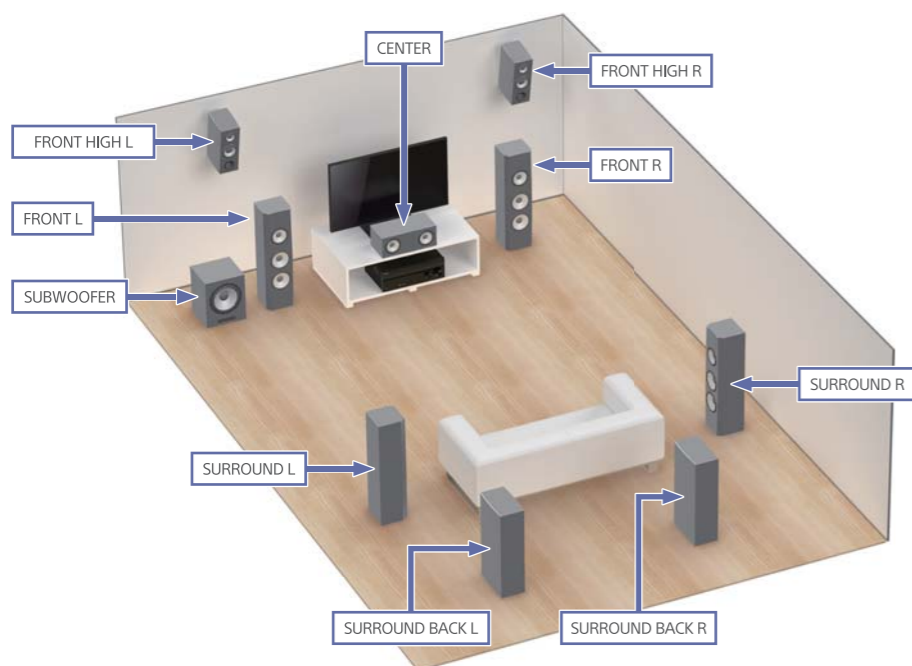

Nesprávné připojení může vést k vážnému poškození přijímače.
Nesprávne pripojenie môže mať za následok nezvratné poškodenie prijímača.

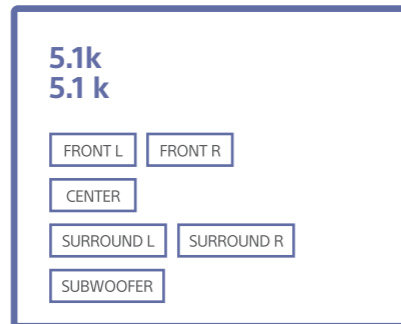
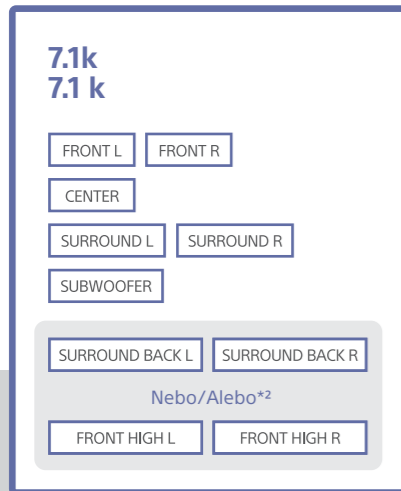

*2 Pokud chcete, můžete namísto dvou zadních prostorových reproduktorů zapojit dva přední výškové reproduktory.
*2 V prípade potreby môžete namiesto dvoch zadných reproduktorov na priestorový zvuk pripojiť dva predné horné reproduktory.

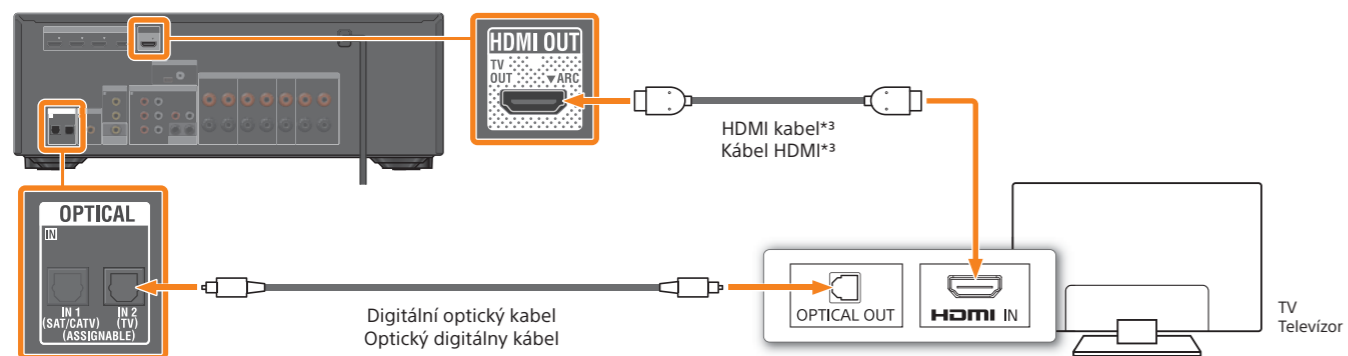
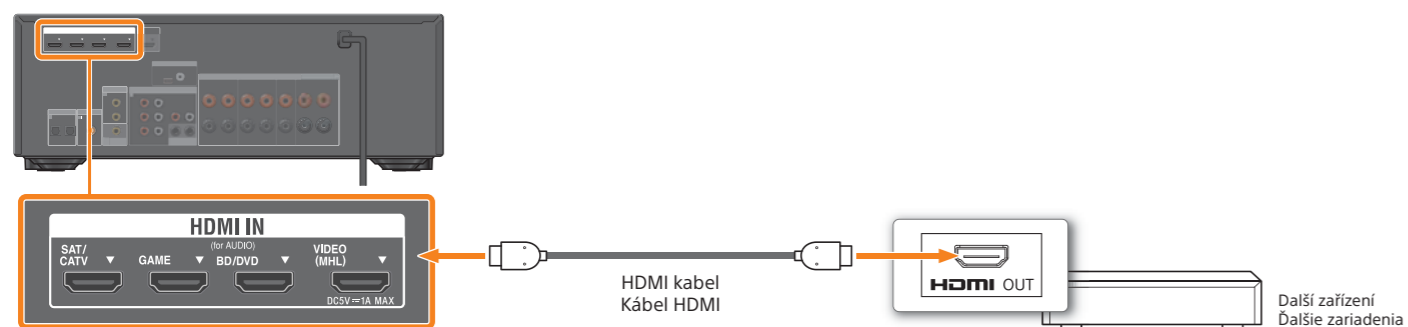
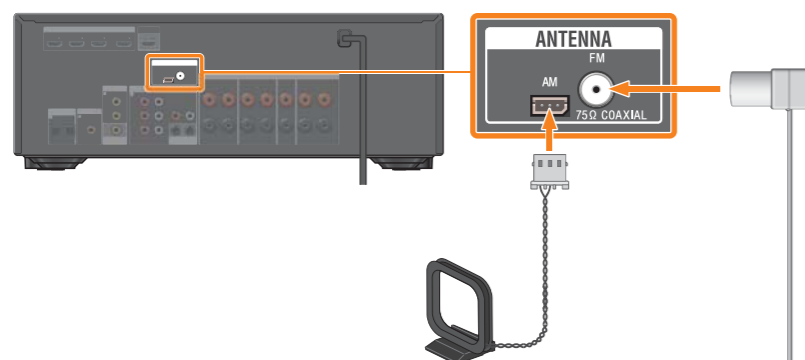
TV
TelevízorDalší zařízení
Ďalšie zariadeniaRádio
Rádio

*3 Pokud má váš televizor zdířku HDMI s označením „ARC“ (zpětný audio kanál), nepotřebujete digitální optický kabel.

*3 Ak je televizor vybavený konektorem HDMI s funkciou ARC (Spätný zvukový kanál), nepotrebujete optický digitálny kábel.

1



2

Zapojte napájecí kabel do zásuvky ve zdi a poté stisknutím tlačítka I/⏻ přijímač AV zapněte.

Zapojte síťový šnúru (napájecí kábel) do nástěnné zásuvky (elektrické sítě) a potom stlačením tlačítka I/⏻ zapnete přijímač AV.

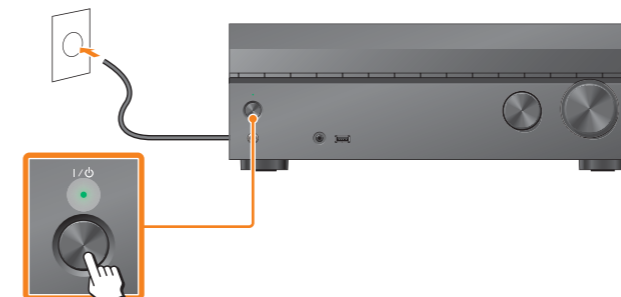

1

Umístěte optimalizační mikrofon do výšky uší tam, kde obvykle sedíte.

Kalibrační mikrofon umístěte na místo, kde zvyčajne sedíte, vo výške uší.

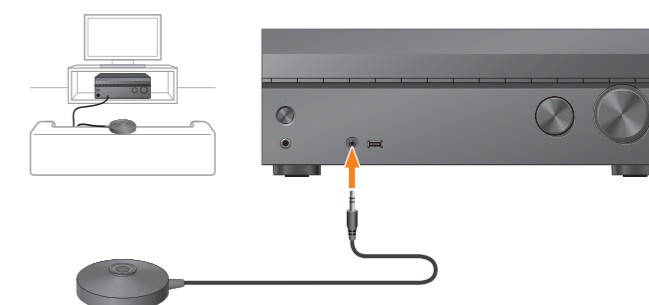

2

Podle pokynů na obrazovce proveďte funkci [Easy Setup]. Po dokončení nastavení stiskněte na dálkovém ovladači tlačítko [↵] a opusťte režim nastavení.

Podľa pokynov na obrazovke vykonajte nastavenie [Easy Setup]. Po dokončení nastavenia stlačením tlačidla [↵] na diaľkovom ovladači ukončíte nastavovanie.



Chcete-li využít zvuk z připojených zařízení, vyberte požadované zařízení stisknutím příslušného tlačítka vstupu. Poté zařízení zapněte a spusťte přehrávání.

Bavte se!

Ak si chcete vychutnať zvuk z pripojených zariadení, stláčaním tlačidiel vstupu vyberte požadované zariadenie. Potom zariadenie zapnite a spusťte prehrávanie.

Prajeme príjemný zážitok!

Tlačítka vstupů
Tlačidlá vstupu



POWER
INPUT

Pokud se obrazovka s nastaveními neobjeví, vyberte na televizoru správný vstup AV.

Ak sa obrazovka nastavenia nezobrazuje, vyberte z ponuky televízora správny vstup AV.

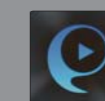

Specializovaná aplikace pro tento model je k dispozici ve službách Google Play a App Store.

Vyhledejte „SongPal“ a stáhněte si bezplatnou aplikaci, chcete-li získat další informace o užitečných funkcích.

Špecializovaná aplikácia pre tento model je dostupná v obchodoch Google Play a App Store.

Vyhľadajte text „SongPal“ a prevezmite si bezplatnú aplikáciu, aby ste sa dozvedeli o ďalších užitočných funkciách.