

Trinitron Color TV

Upute za rukovanje _____

BH

- Prije upotrebe uređaja pažljivo pročitajte upute i sačuvajte ih za daljnje korištenje.

WEGA









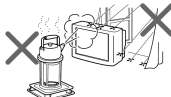

KV-SW212

M95
M91
M81

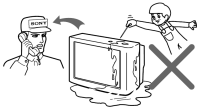
PAŽNJA!

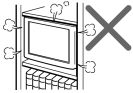
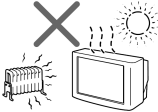
- Unutar televizije je vrlo visok napon.
- Radni napon televizora: 110-240 V promjenljivog toka.
- Da bi ste izbjegli gubitak struje na anteni i drugim dijelovima, ne uključujte dovodni kabl sve dok ne izvršite sva neophodna priključenja.
- Da biste izbjegli potrošnju baterija i oštećenje daljinskog upravljača (DU) izvadite baterije iz daljinskog upravljača ako nekoliko dana nećete koristiti aparat. Ako vam je baterija iscurila na kožu, brzo je operite vodom.

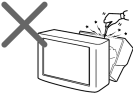
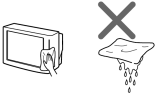
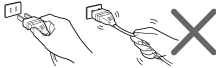
 <p>Radi sigurnosti, za vrijeme oluje ne dodirujte niti jedan dio TV-a, kabl za napajanje niti antenu.</p>	 <p>Radi sigurnosti vaše djece ne ostavljajte ih pred TV-om bez nadzora. Ne dozvolite im da se naslanjaju na TV.</p>	 <p>Da biste izbjegli požar ili udar ne izlažite TV kiši i vlazi.</p>
 <p>Ne stavljate na TV nikakve predmete. Ne polijevajte i ne pršćite po TV-u vodu, niti stavljajte bilo kakve posude sa tekućinom, npr. vazne.</p>	 <p>Ne uključujte TV ako su tečnost ili bilo kakav tvrdi predmet upali u aparat. Brzo dajte aparat stručnoj osobi na provjeru.</p>	 <p>TV smjestite na specijalnu tvrdnu podlogu koja može izdržati težinu TV-a ili na pod. Uvjerite se da je gornja površina ravna i prelazi donju stranu TV-a.</p>
 <p>Ne blokirajte ventilacione otvore TV-a. Ne postavljajte TV u zatvorene površine, npr. na zatvorenu stalažu ili u komodu regala.</p>	 <p>Ovaj TV je napravljen samo za kućnu upotrebu. Ne koristite ga u automobilu ili na mjestima gdje bi mogao biti izložen prašini, vlazi, zagrijavanju ili vibracijama.</p>	 <p>Ne uključujte više aparata na jednu utičnicu. Pazite da kabl nije oštećen.</p>
 <p>Ne otvarajte kutiju aparata niti zadnji dio radi visokog napona. Prepustite servis stručnoj osobi.</p>	 <p>Čistite TV mekanom suhom krpom. Ne koristite benzin niti druge hemikalije za čišćenje TV. Ne lijevajte ništa na obojeni dio TV-a. Ne grebite po ekranu.</p>	 <p>Kada isključujete TV držite za viljušku kabla. Nikad ne vucite kabl. I kada je vaš TV isključen, on je uvijek pod naponom jer je kabl uključen. Isključite TV iz utičnice kada ga premještate ili ako se nećete njime koristiti nekoliko dana.</p>

Sadržaj

Sigurno postavljanje televizora	4
Prije početka	4
Podešavanje TV ("Početno podešavanje")	5
Gornja, prednja i leđna strana TV	7
Priključak tromjernog (3D) NČ zvučnika (Samo za model KV-SW212M95)	8
Priključak dopunskih komponenti	9
Korištenje pulta DU i osnovne funkcije	11
Upoznavanje sa navigatorom WEGA GATE	13
Izbornik "Namještanje"	14
Izmjena parametara "Slika"	15
Izmjena parametara "Ton"	17
Izmjena opcije "Namještanje kanala"	18
Promjena opcije "Namještanje"	20
Teletekst	21
Pregled stereofoničnih programa ili dvojezičnih programa (Samo za modele KV-SW212M95/SW212M91)	22
Preslušavanje radiostanice dijapazona FM (Samo za modele KV-SW212M95/SW212M91)	23
Otklanjanje grešaka	24
Tehnički podaci	26

■ Sigurno postavljanje televizora

Da biste izbjegli pad televizora koristite šerafe, stege ili ljepljivu traku. Koristite samo šerafe koje ćete uvrnuti, jer drugi mogu oštetiti TV.

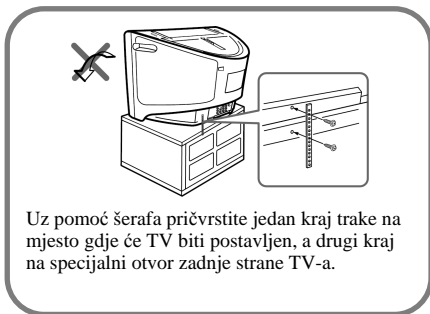
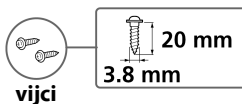

ili

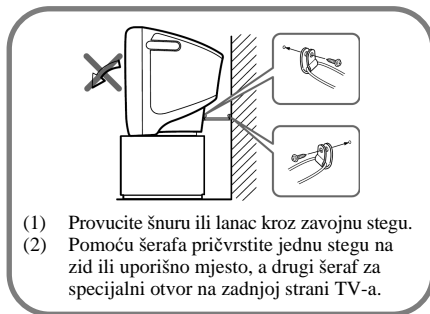

■ Prije početka

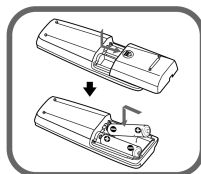

Ubacite baterije u daljinski upravljač DU.

Opaska

- Ne koristite istovremeno stare i nove baterije ili različite baterije.

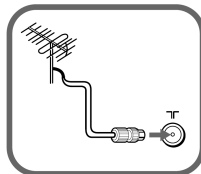

Priključite kabl antene (ulaz za antenu) na zadnju stranu TV.

Savjet

- Korištenjem odgovarajućih priključaka na ulazno mjesto antene Γ , televizor može primati televizijske i radiosignale frekvencije FM (samo za modele KV-SW212M95/SW212M91) (pogledaj str. 9).
- Također možete televizor priključiti na druge dopunske komponente (pogledaj str. 9).

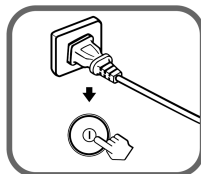

Uključite kabl u utičnicu a zatim pritisnite tipku ⏻ na TV da biste ga uključili.

Opaska

- Kada TV uključite indikator ⏻ (stanje čekanja) nekoliko sekunda treperi zeleno. To ne govori o eventualnim kvarovima.



Podesite TV koristeći upute "Početno namještanje" (pogledaj str. 5).

■ Podešavanje TV ("Početno podešavanje")

Kod prvog uključjenja TV na ekranu će se pojaviti "Početno podešavanje". Korištenjem daljinskog upravljača ili dugmadi na prednjoj strani TV možete promijeniti izbor, automatski namjestiti tv kanale, uređivati ih, namjestiti sliku.

- 1** Pritisnite tipke **▲** ili **▼** da biste izvršili odabir radnje, a zatim pritisnite tipku **⏏**.

Pojavljuje se odabrana radnja.

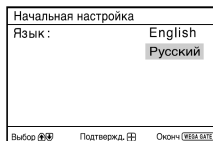

- 2** Pritisnite tipke **▲** ili **▼** ako birate "Da", a zatim pritisnite tipku **⏏** kao biste automatski sačuvali kanale.

Na ekranu će se pojaviti automatska promjena.

Nakon toga, kada su svi kanali namješteni i memorirani, na ekranu će se pojaviti "Sređivanje/Uređivanje programa".

Ako hoćete izbjeći automatsko namještanje kanala, izaberite "Ne", a zatim pritisnite tipku **⏏**.

Kada se na ekranu pojavi "Nije pronađen niti jedan kanal. Uključite antenu" provjerite uključjenja na TV, a zatim pritisnite tipku **⏏**.

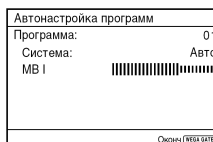
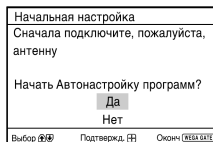

- 3** Pomoću "Sređivanje/uređivanje programa" mogu se složiti i srediti kanali.



- Ako želite sačuvati postojeći redoslijed pritisnite tipku WEGA GATE da biste izašli.
- Ako želite promijeniti program kanala, pritisnite tipku **▲** ili **▼**. Izabrani kanal će se pojaviti na ekranu.
- Ako želite drugačije memorirati kanale tada učinite sljedeće:

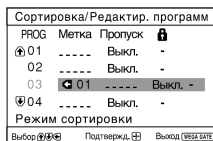
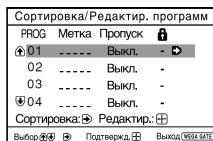

- Pritisnite tipku **➡** da biste ušli u sređivanje.
- Pritisnite tipku **▲** ili **▼** da biste odabrali novi broj programa izabranog kanala a zatim pritisnite **◀**.





Пodešavanje TV ("Početno podešavanje") (nastavak)





d) Ako je neophodno srediti kanale, pritisnite tipku  da biste bili u režimu sređivanja.

Uz pomoć tipke  odaberite odgovarajući element sređivanja: Označavanje, Propuštanje,  (znak blokiranja). Zatim pritisnite tipku .

1) Pritisnite tipku  ili  ako birate slovno-brojčane oznake. Zatim pritisnite tipku .

2) Da biste odabrali propuštanje programa, pomoću tipki  ili  odaberite "Uključeno". Zatim pritisnite tipku .

Da biste propustili program tog broja možete koristiti tipku PROG+/-.





3) Da biste blokirali broj programa koji vam nije potreban, pomoću tipki  ili  odaberite . Zatim pritisnite tipku .

e) Ponovite tačke b)-d) ako želite srediti druge kanale.

Da biste prešli na druge radnje, pritisnite tipku WEGA GATE.





Сортировка/Редактир. программ			
ПРОГ	Метка	Пропуск	
01	----	Выкл.	-
02	----	Выкл.	-
03	----	Выкл.	-
04	----	Выкл.	-

Режим редактирования

Выбор   Подтвержда  Выход 





Сортировка/Редактир. программ			
ПРОГ	Метка	Пропуск	
01	----	Выкл.	-
02	----	Выкл.	-
03	----	Выкл.	-
04	----	Выкл.	-



Режим редактирования

Выбор   Подтвержда  Выход 

Сортировка/Редактир. программ			
ПРОГ	Метка	Пропуск	
01	----	Выкл.	-
02	----	Выкл.	-
03	----	Выкл.	-
04	----	Выкл.	-





Режим редактирования

Выбор   Подтвержда  Выход 

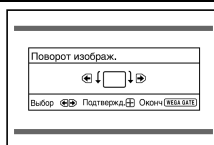
4 Ako vam je polje slike suženo, pritisnite tipke  ili , a zatim pritisnite tipku .

Ako vam to nije neophodno, pritisnite .



5 Za ponovni odabir radnje "Početno namještanje" prilikom uključenja televizora tipkom  pritisnite tipku  ili  da biste odabrali opciju "NE", a potom pritisnite .

Da bi se radnja ponovno pojavila, odaberite "DA" a zatim pritisnite tipku .

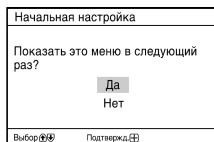

Савјет

- Можете директно доћи на крај "Početnog podešavanja" ако pritisnete tipku WEGA GATE.

■ Gornja, prednja i leđna strana TV

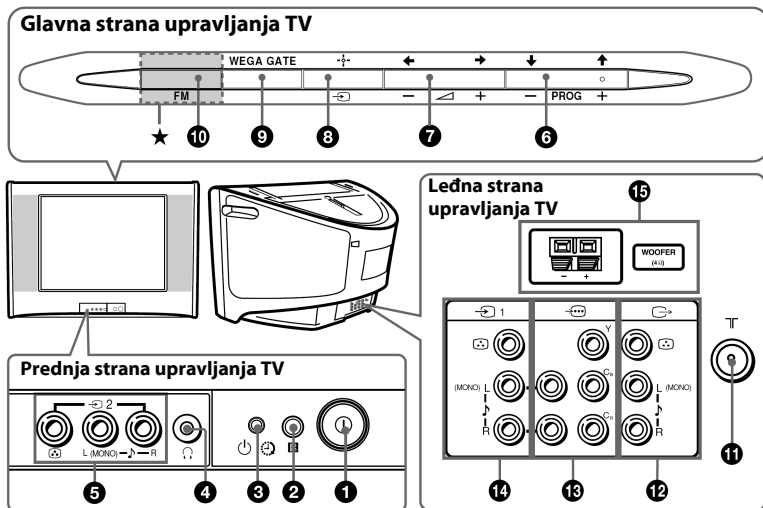

Tipka/Mjesto	Funkcija	Strana
① ①	Uključenje ili isključenje TV.	4
② ②	Senzor za DU.	–
③ ③	Oznaka za budilnik.	12
③ ③	Oznaka za čekanje.	4
④ ④	Mjesto za slušalice.	–
⑤ ⑤	Mjesto ulaza za video 2.	9
⑥ PROG +/-	Odabir programa.	–
⑦ +/-	Podešavanje jačine.	–
⑧ ⑧	Odabir TV ili videoulaza.	9
Opcije WEGA GATE		
⑥ ⑦ ↑, ↓, ←, →	Odabrati i pokrenuti parametre.	13
⑧ +/–	Potvrditi odabrane parametre.	13
⑨ WEGA GATE	Prelaz u WEGA GATE ili izlaz iz njega.	13
⑩ FM (samo za modele KV-SW212M95/SW212M91)	Slušanje radiostanice frekvencije FM.	23
SOUND MODE (samo kod modela KV-SW212M81)	Odaberite parametre režima zvuka koristeći sliku 5-talasnog modela.	11
⑪ ⑪	Mjesto za ulaz antene.	9
⑫ ⑫	Mjesta za video/audio izlaze.	10
⑬ ⑬	Mjesta komponentnog videoizlaza.	10
⑭ ⑭	Mjesta videoizlaza 1.	9
⑮ WOOFER (samo za model KV-SW212M95)	Mjesto 3D WOOFER.	8

★ Ovu tipku nazivat ćemo "SOUND MODE" (samo za model KV-SW212M81).

■ Priključak tromjernog (3D) NČ zvučnika

▶ Samo za model KV-SW212M95

Da biste dobili zvuk visoke kvalitete uključite NČ zvučnik kao što je prikazano ispod:

Radnja 1

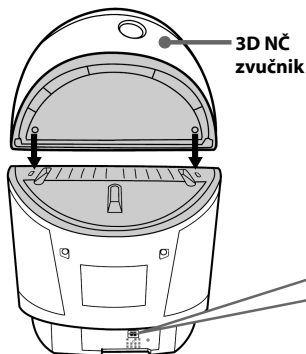

Radnja 2

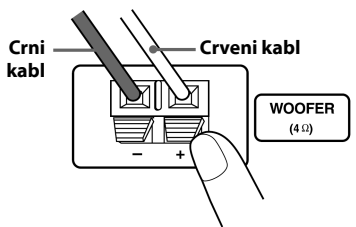

Opaske

- Televizoru priključite samo zvučnik koji je došao skupa sa televizorom. Ako koristite druge NČ zvučnike mogući su kvarovi.
- Prilikom priključivanja NČ zvučnika isključite kabl iz utičnice.
- Da bi se izbjegli kvarovi prilikom priključenja NČ zvučnika, provjerite da se ne dodiruju goli krajevi spojnih kablova NČ zvučnika.

■ Priključak dopunskih komponenti

Priključak na ulaz videosignala (→)

Prednja ploča TV

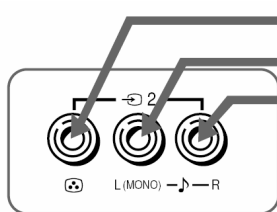

Audio/video kabl
(ne priključuje se)



Leđna ploča TV

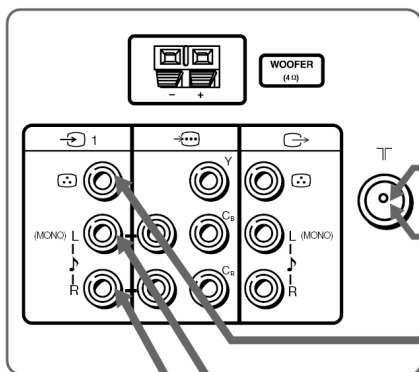

antenski kabl
(ne priključuje se)

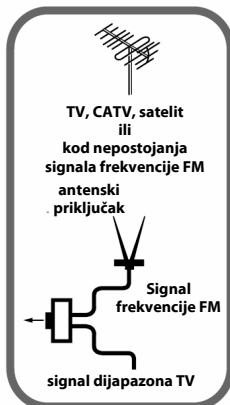

Antenski kabl
(ne priključuje se)

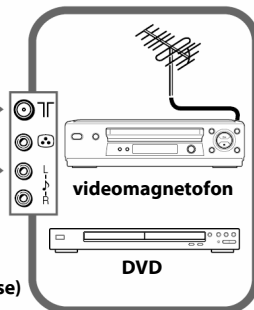

Audio/
video kabl
(ne priključuje se)

Opaske

- kod uključivanja videomagnetofona na ulaz antene namjestite signal sa videomagnetofona programa broj 0 na TV (pogledaj str. 19).
- signal dijapazona FM moguće je primati samo uz pomoć radioprijemnika FM.

nastavlja se

Priključak dopunskih komponenti – nastavak

Priključak na video/audio izlaz (↪)

Leđna ploča TV

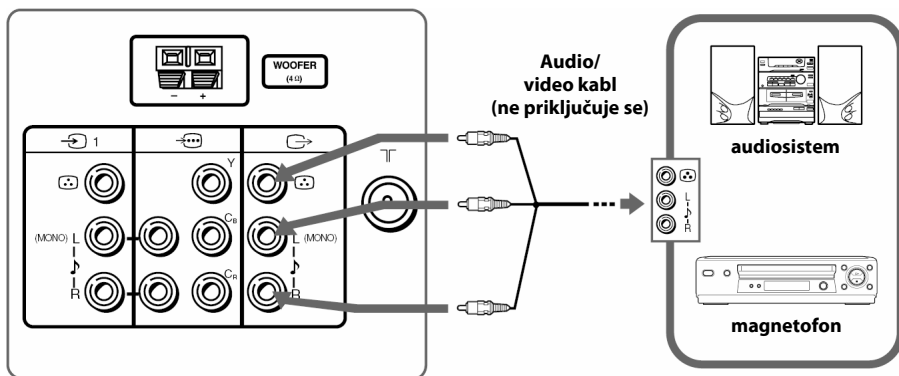

Priključak na ulaz komponentnog videosignala (↪)

Leđna ploča TV

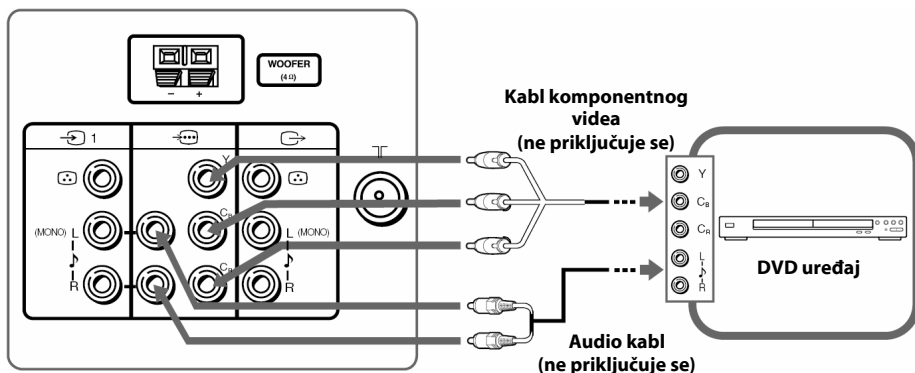

Opaske

- Ako DVD uređaj može slati signale kod malih ili progresivnih proširivača, tada prilikom priključivanja na komponentni videoulaz na TV-u odaberite prošivni (mali) režim. Dati televizor može primiti signale 525 reda/60 Hz ili 625 reda/50 Hz ↪.
- Mjesta komponentnog videosignala DVD uređaja u nekim slučajevima su označeni kao Y/Cb/Cr, Y/Pa/Pr, Y/Cb/Cr ili Y/B-Y/R-Y.
- Kod izbora opcije "DVD" na telekranu neće biti dobar signal kod video/audio izlaza ↪. To se ne smatra kvarom.



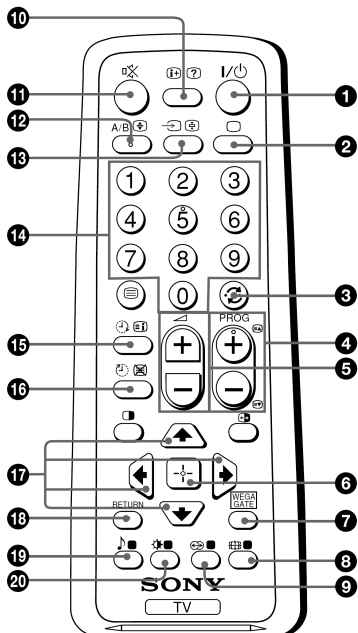



■ Korištenje pulta DU i osnovne funkcije



Tipka	Funkcija	Strana
1 I/⏻	Vremensko isključenje ili uključenje.	–
2	Prikaz teveprograma.	–
3	Priključenje na posljednji broj programa koji je trajao duže od 5 sekunda.	–
4 PROG +/-	Priključenje programa. Zbog nepostojanja brzog izbora, pritisnite i držite do pojave broja traženog programa.	–
5	Podešavanje jačine.	–
8	Promjena prikaza: "Uklj." (16:9), "Isklj."	–
9	Odabir širokog zvuka: "Uklj.", "Imitacija", "Isklj."	17
10	Prikaz informacija na zaslonu.	–
11	Vremenski prekid zvuka.	–
13	Odabir TV ili videoizlaza.	9
14 0 – 9	Uvođenje broja (broj programa) kod programa s brojem većim od 10 drugu cifru je neophodno unijeti u roku od 2 sekunde.	–
19	<p>Odaberite parametre zvuka koristeći 5- talasni grafički model:</p> <p>Динaмичный Обычный Индивидуал.</p> <p>* Kod odabira opcije "Individualni" možete koristiti posljednje zvučne opcije "Namještanje zvuka".</p>	17
20	<p>Odaberite prikaz slike: "Jaka", "Obična", "Individualana".</p> <p>* Kod opcije "Individualna" možete koristiti posljednje slike iz opcije "Namještanje slike".</p>	15

nastavlja se

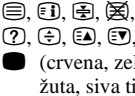
Korištenje pulta DU i osnovne funkcije (nastavak)

Tipka	Opis	Strana
Radnje WEGA GATE		
6 	Potvrditi izabrane parametre.	13
7 WEGA GATE	Prelazak u WEGA GATE ili izlaz iz njega.	
17 	Odabrati i pripremiti parametre.	
18 RETURN	Povratak na prethodni izbor.	
Radnje sa tajmerom (vremenskom oznakom)		
15  (tajmer uključen)	Podešavanje automatskog uključivanja televizora kroz određeno vrijeme (max.12 sati). Kod namještanja budilnika indikator  na TV gori žuto. Ako u toku jednog sata od uklanjanja televizora uz opciju tajmera nisu bile uključene nikakve tipke niti elementi upravljanja, tada TV automatski prelazi u fazu čekanja.	–
16  (vremensko otključavanje)	Namještanje automatskog isključenja televizora u određeno vrijeme (max. 1 sat 30 minuta).	–
Teletext (zelene oznake)		
 (crvena, zelena, žuta, siva tipka)	Sve tipke se koriste za teletext.	21
Stanje RIR		
 	Ne funkcioniра na datom TV.	–
Stereo/dvojezične operacije (samo za modele KV-SW212M95/SW212M91)		
12 A/V	Odabir stereo/dvojezične funkcije.	22

■ Upoznavanje sa navigatorom WEGA GATE

Uz pomoć WEGA GATE moguće je imati pristup namještanju TV kanala, priključenim vanjskim uređajima, opciji preslušavanja radiostanica frekvencije FM i izborniku "Podešavanje".

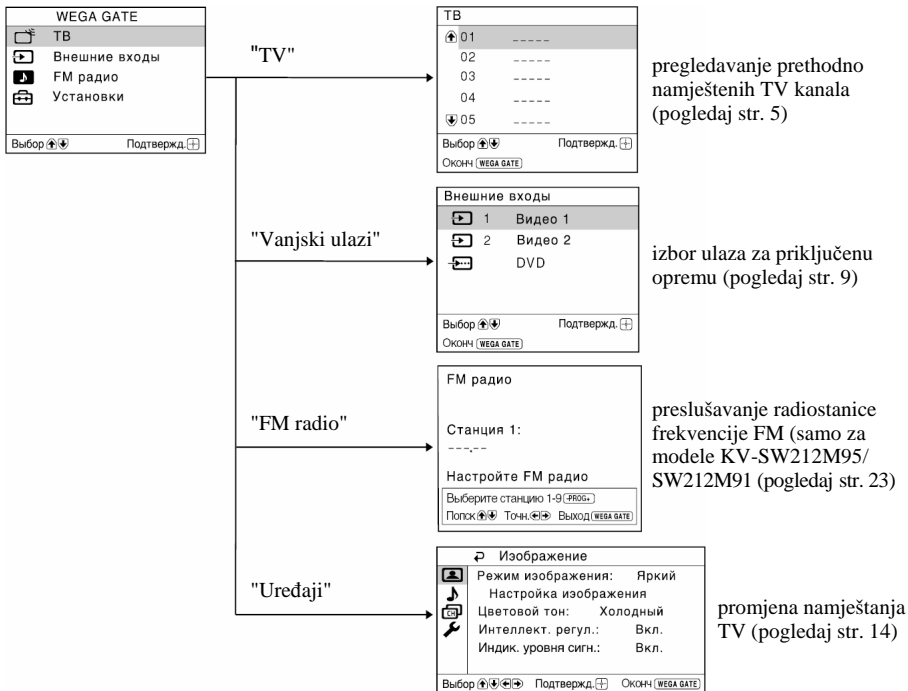

Korištenje WEGA GATE



(1) pritisnite tipku WEGA GATE za prelazak u WEGA GATE ili izlaz iz njega.

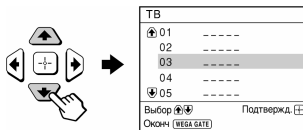

(3) Pritisnite tipku ↑ ili ↓ za odabir elementa.

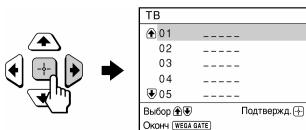

(2) Pritisnite tipku (confirm) (ili →) za potvrdu izbora ili prealska na sljedeći izbor.



(4) Pritisnite tipku RETURN za prelazak na sljedeći izbor.

Savjet

- Da biste odradili gore navedene radnje, možete također koristiti tipke WEGA GATE, ↑ i ↓, ←, → na DU.

■ Izbornik "Namještanje"

У ГРУПИ "Namještanje" izbornik WEGA GATE može promijeniti namještanje televizora. Pritisnite tipku WEGA GATE radi prelaska u izbornik WEGA GATE. Pritisnite tipku ▲ ili ▼ за избор "Namještanje", затим притисните [+].

Ispod su dati parametri koje možete namjestiti.

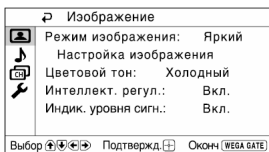

"Слика" (pogledaj str. 15)

"Stanje slike": "jaka", "Обична", "Individualna"
"Namještanje slike": "Kontrast", "Jačina", "Boja", "Nijansa", "Oštrina", "Snižavanje"
"Nijansa boje": "Hladna", → "Neutralna" → "Topla"
"Intelektual. Regulacija": "Uključeno" → "Isključeno"
"Indikator nivoa signala": "Uključen" → "Isključen"

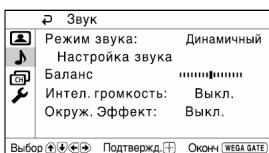

"Тон" (pogledaj str. 17)

"Stanje zvuka": "Dinamičan" → "Обичан" → "Individualan"
"Namještanje tona": "Regulacija", "Gašenje", "Balansiranje"
"Intelektual. Jačina": "Uključena" → "Isključena"
"Okolni efekti": "Uključen" → "Imitacija" → "Isključen"

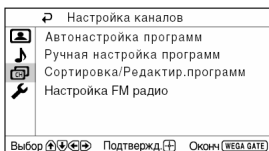

"Namještanje kanala" (pogledaj str. 18)

"Automatsko namještanje programa"
"Ručno namještanje programa"
"Program": "00-99"
"Sistem" "V/G" → "I" → "D/K" → "M"
"MV I"/"MV II"/"DMV".
Тачно намјештање: "Auto" → "Ručno"
Pojačivač signala: "Automatsko" → "Isključen"
"Sređivanje programa".
"Namještanje FM radio" (samo za modele KV-SW212M95/SW212M91)

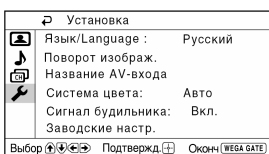

"Namještanje" (pogledaj str. 20)

"Jezik": "Engleski" → "Руски"
"Povrat slike"
"Imenovanje AV ulaza": "Videoulaz" → "Označavanje"
"Sistem boja": "Auto" → "PAL" → "SECAM" → "NTSC3.58" → "NTSC4.43"
"Signal budilice": "Uključena" → "Isključena"
"Tvorničke oznake": "Da" → "Ne"

Opaska

- Ako je funkcija označena tamnom bojom znači da je nedostupna za izbor.

■ Izmjena parametara "Slika"

Izbornik "Slika" omogućava regulaciju slijedećeg namještanja.

- 1 Pritisnite tipku WEGA GATE i odaberite "Namještanje".**
- 2 Uvjerite se da je odabrana opcija "Slika" (🖼️) a zatim pritisnite tipku (⊕).**
- 3 Pritisnite tipke ↑ ili ↓ da biste odabrali određeni parametar (npr. Stanje slike), zatim pritisnite tipku (⊕).**

Odaberite	Radi
"Stanje slike"	Izbora "jaki" (jaki, kontrastni i oštri), "Obični" ili "Individualni".
"Boja"	Namještanje bijele boje odaberite "Hladni" (siva nijansa), "Neutralni" (neutralna nijansa) "Topli" (crvena nijansa).
"Intelektu. Regul"	Optimizacija kvaliteta slike. Pritisnite tipku ↑ ili ↓ da biste odabrali "Uključeno", zatim pritisnite tipku (⊕). Za promjenu odaberite "Isključeno", a zatim pritisnite tipku (⊕).
"Indikator nivoa signala"	Odražava nivo signala kada je aktivna funkcija "Intelektualna regulacija". Kod promjene broja programa ili stanja ulaznog signala na ekranu će se pojaviti indikator. "Intelek. regul. Nivo signala" i slika se poboljšava.  crveni žuti zeleni (svijetliji) (srednji) (jaki) Pritisnite tipke ↑ ili ↓ za odabir "Uključeno". Zatim pritisnite tipku (⊕). Za promjenu odaberite "Isključeno", zatim pritisnite tipku (⊕). Funkcija "Intel. Regul" će pri tome raditi kao i prije.

* Kod opcija "Namještanje slike" i "Boja" vi možete na svoj način namjestiti parametre samo ako je odabrana opcija "Individualno" (pogledaj str. 16).

Izmjena parametara "Slika" (nastavak)

Namještanje parametara u opciji "Namještanje slike" u fazi "Individualno".

1 Pritiskajte tipke **↑** ili **↓** radi odabira "Kontrast" (kontrasnost), "Jačina", "Obojenost", "Nijansa" (ton) ili "Oštrina" a potom ponovno pritisnite tipku **⊕**.

Odabir "Povrat" vratit će TV u tvorničko stanje.

2 Pritiskajte tipke **↑**, **↓**, **←** ili **→** da biste namjestili odabrani parametar, zatim pritisnite tipku **⊕**.

3 Ponovite gore opisane radnje kako biste namjestili i ostale parametre.

Namješteni parametri će raditi u opciji "Individualno".

Opaske

- Parametar "Nijansa" može biti aktiviran samo u sistemu boje NTSC.
- Sniženje vrijednosti parametra "Oštrina" može umanjiti nivo smetnji na slici.

■ Izmjena parametara "Ton"

Izbornik "Ton" omogućava sljedeće namještanje.

- 1 Pritisnite tipku WEGA GATE i odaberite "Namještanje".**
- 2 Pritiskajte tipke ↑ ili ↓ radi odabira "Ton" (🎵) a zatim pritisnite tipku (+).**
- 3 Pritiskajte tipke ↑ ili ↓ radi odabira neophodnog parametra (npr. "Ton"), zatim pritisnite tipku (+).**

Odaberite	Radi
"Ton"	Odabira "Dinamičan" (visoka i niska brzina) "Običan" (glas visoke brzine) ili "Individualno"*.
"Balans"	Radi pojačanja tona lijeve strane pritisnite tipke ↓ ili ←. Radi pojačanja tona desne strane pritisnite tipke ↑ ili →.
"Intel.jakost"	Automatskim namještanjem jačine za sve telekanale i video ulaze. Pritisnite tipke ↑ ili ↓ radi odabira "Uklj.", zatim pritisnite tipku (+). Radi promjene odaberite "Isklj." a zatim pritisnite tipku (+).
"Okolni efekti"	Odabir "Uklj." (široka zvučnost), "Imitacija" (sličan stereu ali mono ton) ili "Isklj.".

* Kod opcije "Namještanje tona" možete na svoj način namještanje parametre samo ako je odabrana opcija "Individualno".

Namještanje parametara "Namještanje tona" u opciji "Individualno".

Možete mijenjati tonske brzine u opciji "Individualno" pomoću 5-talasnog grafičkog modela.

- 1** Uvjerite se da je odabrana opcija "Regulacija", a zatim pritisnite tipku (+). Odabir "Poništenje" vratit će TV u tvorničko izdanje.
- 2** Pritisnite tipke ← ili → da bi odabrali neophodnu jačinu tona, a zatim pritisnite ↑ ili ↓ radi regulacije i tipku (+). Možete se vratiti na individualni odabir ako odaberete opciju "Individualno".

Opaske

- Regulacije visokih brzina utječe na visoke tonove, a regulacija niskih brzina utječe na niske tonove.
- Možete brzo prikazati namještanje na displeju pomoću tipke SOUND MODE na gornjoj ploči TV (samo za model KV-SW212M81) (pogledaj str. 7) ili tipke 🎵 na ploči DU (pogledaj str. 11).

■ Izmjena opcije "Namještanje kanala"

Ova opcija omogućava slijedeće.

- 1 Pritisnite tipku WEGA GATE i odaberite "Namještanje".**
- 2 Pritiskajte tipke \uparrow ili \downarrow radi odabira "Namještanje kanala" (☰) a zatim pritisnite tipku \oplus .**
- 3 Pritiskajte tipku \uparrow ili \downarrow radi odabira želejnog parametra (npr. "autoodabir programa"), pritisnite tipku \oplus .**





Odaberite	Radi
"Autoodabir programa"	Automatskog memoriranja telekanala.
"Ručni odabir programa"	Ručno memoriranje neophodnih telekanala i telekanala.
"Uređivanje programa"	Promjena redoslijeda kanala na ekranu, označavanje broja programa, propuštanje broja programa i blokiranje nepotrebnih programa (pogledaj korak 3 u dijelu "Početno namještanje" na str. 5)
"Namještanje FM radio"* (samo za modele KV-SW212M95/SW212M91)	<p>Prethodno namještanje do devet radiostanica dijapazona .Ručno je moguće namjestiti svaku radiostanicu dijapazona FM koja ima u datom regionu, a zatim sačuvati brzinu neophodnih radiostanica dijapazona FM.</p> <ol style="list-style-type: none">(1) Pritisnite tipku \uparrow ili \downarrow radi odabira položaja neophodne radiostanice dijapazona FM, zatim pritisnite tipku \oplus.(2) Pritisnite tipku \uparrow ili \downarrow da biste pronašli radiostanicu dijapazona FM. Traženje se automatski prekida kada je stanica pronađena. Ako je radio signal slab, tada pomoću tipki \leftarrow ili \rightarrow pređite na ručno, zatim pritisnite tipku \oplus da biste sačuvali radiostanicu dijapazona FM.(3) Moguće je promijeniti oznaku radiostanice dijapazona FM. Pritisnite tipku \uparrow ili \downarrow radi odabira slovno-brojčanih simbola, zatim pritisnite \oplus.(4) Ponovite tačke 1-3 radi namještanja drugih radiostanica dijapazona FM. <p>* Funkcija "Namještanje FM radia" dostupna je samo kod opcije "FM radio". Da bi vam bila omogućena ta funkcija pređite u opciju "FM radio" pomoću sistema WEGA GATE (pogledaj str. 13) ili tipke FM na gornjoj ploči upravljanja (pogledaj str. 7), zatim namjestite radiostanicu dijapazona FM u skladu sa gore opisanom procedurom.</p>

Opaske

- Kod memoriranja zablokiranog programa broj datog programa će se automatski odblokirati.
- Ako se ostavi zablokirani program on će i ostati zablokiranim.



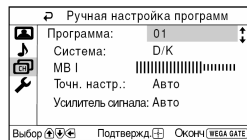

Ručno memoriranje telekanala

1 Kada ste izabrali "Ručno biranje programa" tada odaberite broj programa na koji želite namjestiti kanal.







- (1) Uvjerite se da je odabrana opcija "Program" i pritisnite tipku .
- (2) Pritiskajte tipke  ili  dok se ne pojavi neophodni broj programa, zatim pritisnite .













2 Odaberite neophodan kanal.

- (1) Uvjerite se da su izabrani "MV I", "MV II"; ili "DMV" i pritisnite tipku .
- (2) Pritiskajte tipku  ili  do pojave neophodnog telekanala, zatim pritisnite tipku .







3 Ako ton nije u redu odaberite odgovarajući sistem TV.

- (1) Pritiskajte tipke  ili  radi odabira opcije "Sistem", zatim pritisnite tipku .
- (2) Pritiskajte tipke  ili  dok ne dostignete normalan ton, zatim pritisnite tipku .

4 Ako niste zadovoljni kvalitetom slike i tona, možete ih poboljšati funkcijom "Tač. Namj."

- (1) Pritiskajte tipke  ili  da bi ste odabrali "Tač. Namj.", zatim pritisnite tipku .
 - (2) Pritiskajte tipke  ili  za odabir "Ručno", zatim pritisnite tipku .
 - (3) Pritiskajte tipke , ,  ili  do optimizacije kvaliteta slike i tona, zatim pritisnite tipku .
- Za vrijeme namještanja trepere ikone + ili -.

5 Ako je TV signal nešto jači (slika iskrivljena, slika sadrži trake, smetnje signala) ili slab (slika sniježi), kvalitet se može poboljšati funkcijom "pojačivanje signala".

- (1) Pritiskajte tipke  ili  radi odabira "Pojačivanje signala", zatim pritisnite tipku .
- (2) Pritiskajte tipke  ili  radi odabira "Isklj." (ako je slika iskrivljena, slika ima trake, smetnje (signala) ili "Auto" (ako slika sniježi), zatim pritisnite tipku .

■ Promjena opcije "Namještanje"

Ova opcija omogućava slijedeće.

- 1 Pritisnite tipku WEGA GATE i odaberite "Namještanje".**
- 2 Pritiskajte tipke \blacktriangle ili \blacktriangledown radi odabira "Namještanje" (↻) zatim pritisnite tipku.**
- 3 Pritiskajte tipke \blacktriangle ili \blacktriangledown radi odabira neophodnog parametra (npr. "Jezik"), zatim pritisnite tipku ⏏ .**

Odaberite	Radi
"Jezik"	Promjena jezika. Pritisnite tipke \blacktriangle ili \blacktriangledown radi odabira "Engleski" ili "Ruski" zatim pritisnite tipku ⏏ .
"Povrat slike"	Regulacija položaja slike ako nije paralelna s ekranom. Pritisnite tipke \blacktriangleleft ili \blacktriangleright radi položaja slike, zatim pritisnite tipku ⏏ .
"Imenovanje AV ulaza"	Oznaka zaključane opreme. (1) Odaberite "Videoizlaz" i pritisnite tipku ⏏ . Pritisnite tipke \blacktriangle ili \blacktriangledown radi odabira ulaza kojeg želite, zatim pritisnite tipku ⏏ . (2) Odaberite "Oznaka" i pritisnite tipku ⏏ zatim pritisnite \blacktriangle ili \blacktriangledown radi odabira ulaz: "Video 1"/"Video 2"/"DVD", "VM", "SAT", "Igra" ili "IZM"*. * Moguće je promijeniti videooznaku i odrediti neophodno ime. Pritisnite tipke \blacktriangle ili \blacktriangledown da bi ste odabrali slovo-brojčane simbole, zatim pritisnite tipku ⏏ .
"Sistem boja"	Odabir sistema boja. Pritisnite tipke \blacktriangle ili \blacktriangledown radi odabira "Auto", "Pal", "SECAM", "NTSC3.58" ili "NTSC4.43", zatim pritisnite tipku ⏏ . Kod običnih uvjeta parametre postavite u poziciju "Auto".
"Signal budilice"	Namještanje zvučnog signala TV-a kod automatskog uključivanja TV-a prema budilniku. Pritisnite tipku \blacktriangle ili \blacktriangledown da bi ste odabrali "Uklj.", zatim pritisnite ⏏ . Da bi ste promijenili, odaberite "Isklj." i pritisnite tipku ⏏ .
"Tvornička oprema"	Uspostava tvorničke opreme. Pritisnite tipku ⏏ i tipku \blacktriangle ili \blacktriangledown radi odabira "Da", zatim pritisnite ⏏ . Za promjenu pritisnite tipku "Ne" i pritisnite tipku ⏏ .

Opaske

- Odabir sistema boja nije moguć kod opcije "FM radio".
- Da bi se čuo zvučni signal, na TV-u je neophodno uspostaviti nivo jačine, a također se uvjeriti da nije isključen ton televizora.
- Da bi ste prekinuli zvučni signal pritisnite bilo koju tipku na DU ili gornjoj ploči upravljača.
- Ako u toku 3 minute nije pritisnuta niti jedna tipka, zvučni signal se automatski deblokira.

■ Pregled stereofoničnih programa ili dvojezičnih programa

▶ Samo za modele KV-SW212M95/SW212M91

Pomoću tipke A/V moguće je TV režim prebaciti u stereoizvučni dvojezični program u sistemu NICAM i A2 stereo.

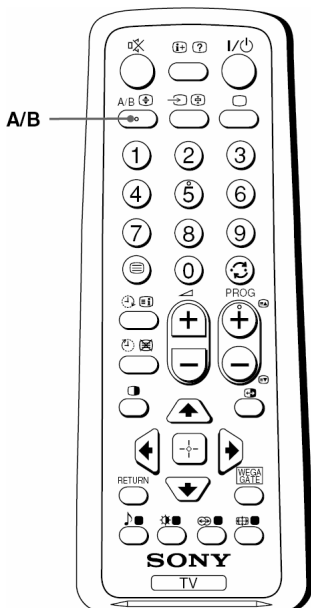

Kod primjene programa NICAM

Prijenos	Ekran (odabrani zvuk)	
NICAM Stereo	NICAM (stereofoničan zvuk) → Mono (običan zvuk)	
Dvojezični NICAM	NICAM osnovni (zvuk osnovnog signala) → NICAM pod kanal (zvuk podkanala) → Mono (obični zvuk)	
NICAM Mono1	NICAM osnovni (zvuk osnovnog kanala) → Mono (običan zvuk)	

Kod prijema programa

Prijenos	Ekran (odabrani ton)	
A2 Stereo	Stereo (stereo zvuk) → Mono (običan zvuk)	
Dvojezični A2	Osnovni (zvuk osnovnog kanala) → Podkanal (zvuk podkanala)	

Opaska

- Ako se prilikom stereoprograma pojavljuju smetnje, tada odaberite opciju "Mono". Zvuk će biti monofoničan, ali će se smetnje umanjiti.

■ Preslušavanje radiostanice dijapazona FM

► Samo za modele KV-SW212M95/SW212M91

Pomoću TV-a možete preslušavati radiostanice dijapazona FM.

Za prelazak u opciju "FM radio":

Pritisnite tipku WEGA GATE i odaberite "FM radio" (pogledaj str. 13) ili pritisnite tipku FM na gornjoj ploči upravljača (pogledaj str. 7)

Za izlazak iz opcije "FM radio"

Pritisnite tipku WEGA GATE, odaberite neophodnu opciju "TV" ili "Vanjski ulazi", zatim pritisnite [+]. Odaberite željeni TV kanal ili vanjski ulaz, zatim pritisnite [+] ili pritisnite tipku FM na gornjoj ploči upravljača.

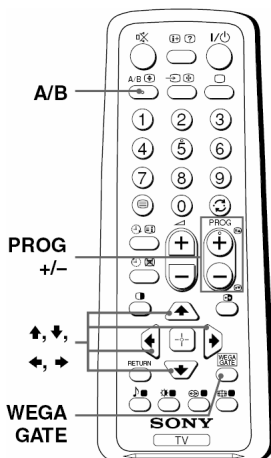

Preslušavanje prethodno namještenih stanica

- 1 Pređite u opciju "FM radio".
- 2 Pritisnite tipku WEGA GATE i odaberite "Namještanje". Popunite prethodno namještene radiostanice dijapazona FM iz grupe "Namještanje FM radio" u "Namještanje kanala". (pogledaj str. 18).
- 3 Da bi ste izišli iz opcije "Namještanje kanala" pritisnite tipku WEGA GATE. Na ekranu će se pojaviti brojevi i smetnje prethodno namještenih radiostanica dijapazona FM. Odaberite neophodnu radiostanicu dijapazona FM pomoću tipke PROG +/-.

Savjet

- Moguće je koristiti tipke 1-9 daljinskog upravljača da bi odabrali neophodnu radiostanicu dijapazona FM.

Preslušavanje radiostanica koje nisu prethodno bile namještene

- 1 Pređite na opciju "FM radio".
- 2 Pritisnite tipku ↑ ili ↓ da bi ste pronašli radiostanicu dijapazona FM. Brojevi i smetnje radiostanica se neće pokazati.
- 3 Ako je signal radiostanice prilično slab, namjestite ga ručno tipkama ◀ i ▶.

Opaske

- U opciji "FM radio" moguće je koristiti samo slijedeće tipke daljinskog upravljanja: ↑, ↓, ◀ i ▶.
- Brzinu preslušivane radiostanice ne treba sačuvati.
- Ako se pojavi saopćenje "Namjestite FM radio" pređite na opciju "Namještanje kanala" i popunite prethodno namještene neophodne radiostanice dijapazona FM u grupi "Namještanje FM radio" (pogledaj str. 18).

Opaska

- Kada se kod stereoprijema u dijapazonu FM čuju statične smetnje, pritisnite tipku A/V dok se ne pojavi znak "Mono". Stereoeffekat će nestati, smetnje će biti uklonjene.





■ Otklanjanje grešaka

Ako se kod korištenja TV aparata pojave određene greške, moguće je koristiti se funkcijom "Tvornička oprema" ili se obratiti servisu. Ako se greška ne može otkloniti obratite se prodavaču Sony.

Funkcija "Tvornička oprema"

Pritisnite tipku WEGA GATE. Odaberite "Namještanje" i pređite na opciju "Namještanje" (↶). U opciji "Namještanje" odaberite parametar "Tvornička oprema". Odaberite "Da" i pritisnite tipku (⏏). Slika na ekranu će nestati na nekoliko sekundi, zatim će se pojaviti "Početno namještanje". Uspostavit će se tvornička oprema televizora. Na taj način se mogu otkloniti neke greške.

Problem	Rješenje
Treperenje na ekranu Smetnje u zvuku	<ul style="list-style-type: none">• Provjerite kabl antene i priključak na TV, videomagnetofon i utičnicu (pogledaj str. 9).• Provjerite ispravnost regulacije antene. Obratite se za pomoć prodavaču Sony.• Otkazite opciju "Namještanje kanala" i odaberite "Ručno namještanje programa" za ponovljeno memoriranje telekanala (pogledaj str. 19).• Otkazite opciju "Namještanje kanala" i postavite "pojačivač signala" vrijednosti "Auto" u opciji "Ručno namještanje programa" (pogledaj str. 19).• Koristite vanjski pojačivač.
Smetnje na slici Smetnje zvuka	<ul style="list-style-type: none">• Isključite vanjski pojačivač ako ga koristite.• Otkazite "Namještanje kanala" i odredite "Pojačivač signala" vrijednosti "Isklj." u opciji "Ručno namještanje programa" (pogledaj str. 19).
Kvaliteta slike, smetnje zvuka	<ul style="list-style-type: none">• Otkazite "Namještanje kanala" i odaberite odgovarajuću opciju "Sistem" u opciji "Ručno namještanje kanala" (pogledaj str. 19).
Nema slike, nema tona	<ul style="list-style-type: none">• Provjerite priključak napajanja, antene, videomagnetofona (pogledaj str. 9)• Pritisnite tipku I/⏏ da se uključi TV (pogledaj str. 11).• Pritisnite tipku ⏏ da bi ste isključili TV na 5 sekunda, zatim ga ponovno uključite (pogledaj str. 7).
Kvaliteta slike, odsustvo tona	<ul style="list-style-type: none">• Pritisnite tipku ⏏ + da bi se nivo jačine povećao (pogledaj str. 11).• Pritisnite tipku ⏏X da bi uključili ton (pogledaj str. 11).
Točkaste linije ili trake na ekranu	<ul style="list-style-type: none">• Ne koristite fen ili druge uređaje u blizini TV.• Provjerite antenu. Obratite se za pomoć prodavaču Sony.
Dupliranje slike	<ul style="list-style-type: none">• Koristite odgovarajuću antenu.• Koristite funkciju "Tačno namještanje" (pogledaj str. 19).• Provjerite ispravnost antene. Obratite se za pomoć prodavaču Sony.• Isključite vanjski pojačivač ako ga koristite.

Problem	Rješenje
Crno-bijela slika	<ul style="list-style-type: none"> ● Isključite "Slika" i odaberite "Individualno" u "Opcija slike", a zatim uredite nivo "Boja" u dijelu "Namještanje slike" (pogledaj str. 16). ● Isključite "Namještanje" i provjerite "Sistem boja". ● Provjerite ispravnost antene. Obratite se za pomoć prodavaču Sony.
Iskrivljena slika	<ul style="list-style-type: none"> ● Držite dalje od TV-a elektrouredaje. ● Odaberite izbornik "Namještanje" i namjestite "Povrat slike" da bi se dostigao optimalan položaj slike (pogledaj str. 20).
Obojene mrlje sa strane	<ul style="list-style-type: none"> ● Uklonite uređaj dalje od TV. Ne prenosite TV kada je uključen. Pritisnite tipku  da bi ste isključili TV na 15-ak minuta, a zatim ga opet uključite.
Teletekst sa smetnjama (slika sniježi ili dupla)	<ul style="list-style-type: none"> ● Provjerite kabl antene i priključak na TV. ● Provjerite ispravnost antene. Obratite se za pomoć prodavaču Sony. ● Isključite "Namještanje kanala" i uspostavite "Pojačivač signala" vrijednosti "Auto" opcije "Ručno namještanje programa" (pogledaj str. 19). ● Koristite vanjski pojačivač. ● Koristite funkciju tačnog namještanja (pogledaj str. 19).
TV ne može primiti stereozvuk ili se on uključuje i isključuje (samo za modele KV-SW212M95/SW212M91)	<ul style="list-style-type: none"> ● Provjerite kabl antene i priključak na TV (pogledaj str. 9). ● Provjerite ispravnost antene i obratite se za pomoć prodavaču Sony.
TV ne prihvata radio-stanice dijapozona FM (samo za modele KV-SW212M95/SW212M91)	<ul style="list-style-type: none"> ● Priključite televizoru posebnu antenu FM i izvornik TV kanala kroz atenski priključak (pogledaj str. 9).
 Svake 3 sekunde indikator  na TV trepće nekoliko puta crveno	<ul style="list-style-type: none"> ● Prebrojite koliko puta trepće indikator . Pritisnite tipku  da biste isključili TV. Povežite se s najbližim serviserom Sony.
Slika na ekranu ponekada nestane duže nego obično kada se mijenjaju kanali	<ul style="list-style-type: none"> ● Radi funkcija "Pojačivač signala" za određivanje slabog signala. To ne govori o neispravnosti.
Kutija TV škripi	<ul style="list-style-type: none"> ● Promjena temperature u sobi ponekad je uzrok širenja ili sužavanja kutije TV, izazivajući škripu. To nije dokaz neispravnosti.
U momentu uključjenja TV čuje se slaba buka	<ul style="list-style-type: none"> ● Radi funkcije demagnetiziranja. To nije dokaz neispravnosti.

Tehnički podaci

	KV-SW212M95	KV-SW212M91 KV-SW212M81	Napomena
Napajanje	110-240 V, 50/60 Hz		
Potrošnja (W)	Navedeno na stražnjoj strani TV-a		
TV sistem	B/G, I, D/K, M		
Sistem boje	PAL, PAL 60, SECAM, NTSC3.58, NTSC4.43		
Stereo/ dvojezični sistem	NICAM stereo/dvojezični B/G, I, D/K; A2 stereo/dvojezični B/G		Samo za modele KV-SW212M95/ SW212M91
Teletekst	Engleski, Ruski		
Pokrivenost kanala			
B/G	VHF: od E2 do E12/UHF: od E21 do E69/ CATV: od S01 do S03, od S1 do S41		
I	UHF od B21 do B68/ CATV: od S01 do S03, od S1 do S41		
D/K	VHF: od C1 do C12, od R1 do R12/ UHF: od C13 do C57, od R21 do R60/ CATV: od S01 do S03, od S1 do S41, od Z1 do Z39		
M	VHF: od A2 do A13/UHF: od A14 do A79/ CATV: od A-8 do A-2, Od A do W+4, od W+6 do W+84		
⌚ (Antena)	Vanjski priključak s 75 Ω		
Audio izlaz (zvučnik)	4 W + 4 W	5 W + 5 W	
3D NČ zvučnik	12 W	-	
Broj priključnica			
📺 Video	Ulaz: 2	Izlaz: 1	RCA priključnice; 1 Vp-p 75 Ω
🎵 Audio	Ulaz: 3	Izlaz: 1	RCA priključnice; 500 mVrms
📺 Komponentni video	Ulaz: 1		RCA priključnice; Y: 1 Vp-p, 75 Ω, negativna sinkronizacija C _B : 0,7 Vp-p, 75 Ω C _R : 0,7 Vp-p, 75 Ω
🎧 Slušalice	Izlaz: 1		Stereo minipriključaka
Radioprijemnik FM			
Namještanje dijapazona	87,5 - 108,0 MHz		Samo za modele KV-SW212M95/ SW212M91
Frekvencija uzorkovanja	10,7 MHz		
Katodna cijev	21"		Mjereno dijagonalno
Veličina cijevi (cm)	54		Mjereno dijagonalno
Veličina zaslona (cm)	51		
Dimenzije (š/v/d, mm)	647 × 533 × 530	647 × 469 × 509	
Masa (kg)	29	25	

Dizajn i tehnički podaci podložni su promjeni bez prethodne najave.
Proizvođač ne preuzima odgovornost za eventualne tiskarske pogreške.

