

FM/MW/LW

Auto radio CD plejer

Uputstvo za upotrebu _____

RS

Za isključivanje DEMO funkcije, pogledajte str. 10.



CDX-GT111

© 2006 Sony Corporation

Detalje o ugradnji i povezivanju potražite u posebnom uputstvu za ugradnju i povezivanje.

Upozorenje prilikom ugradnje u automobile kod kojih brava za paljenje nema ACC položaj na kontaktu

Podesite funkciju Auto Off (str. 10). Uređaj će se automatski potpuno isključiti u podešeno vreme posle prebacivanja u stanje pripravnosti. Tako se smanjuje trošenje akumulatora. Ako niste podesili funkciju Auto Off, posle gašenja motora automobila obavezno pritisnite i zadržite (OFF) na uređaju dok se ne isključi displej.

CLASS 1
LASER PRODUCT

Ova nalepnica nalazi se na donjoj strani kućišta uređaja.



Odlaganje starih električnih i elektronskih uređaja (primenjuje se u Evropskoj uniji i ostalim evropskim zemljama sa posebnim sistemima odlaganja)

Ova oznaka na proizvodu ili na ambalaži označava da ovaj proizvod ne sme da se odlaže kao kućni otpad. On treba da bude odložen na predviđeno mesto za reciklažu električne ili elektronske opreme. Pravilnim odlaganjem starog proizvoda čuvate okolinu i brinete za zdravlje svojih bližnjih. Nepravilnim odlaganjem proizvoda ugrožava se okolina i zdravlje ljudi.

Reciklažom materijala pomažete u očuvanju prirodnih izvora. Za detaljne informacije o reciklaži ovog proizvoda, molimo Vas da kontaktirate Vašu lokalnu upravu, deponiju otpada ili prodavnicu u kojoj ste kupili proizvod.

Sadržaj

Dobrodošli! 4

Početak

Podešavanje tačnog vremena 4

Odvajanje prednjeg panela 4

Postavljanje prednjeg panela 5

Položaj komandi i osnovne radnje

Glavni uređaj 6

Radio prijemnik

Memorisanje i prijem stanica 7

Automatsko memorisanje stanica — BTM 7

Ručno memorisanje stanica 7

Prijem memorisanih stanica 7

Automatsko podešavanje 7

RDS 7

Pregled 7

Podešavanje AF (alternativnih frekvencija)

i TA (saobraćajnih vesti) 8

Izbor vrste programa (PTY) 8

Podešavanje tačnog vremena (CT) 9

Ostale funkcije

Promena zvučnih podešenja 9

Podešavanje zvučnih karakteristika

— BAL/FAD 9

Podešavanje krive *ekvilajzera*

— EQ lite 9

Podešavanje opcija — SET 10

Upotreba dodatne opreme 10

Dodatna audio oprema 10

Dodatne informacije

Mere predostrožnosti 11

Napomene o diskovima 11

Održavanje 12

Vađenje uređaja 12

Tehnički podaci 13

U slučaju problema 13

Prikaz/poruke grešaka 14

Dobrodošli!

Zahvaljujemo Vam na kupovini ovog Sony auto radio CD plejera. Na ovom uređaju možete da uživajte u sledećim funkcijama:

• Reprodukcija diska

Možete da reprodukujete audio CD-DA (i one koji sadrže CD TEXT*) i CD-R/CD-RW diskove.



• Radio prijem

— Možete da memorišete najviše 6 stanica po talasnom području (FM1, FM2, FM3, MW i LW).

— Funkcija **BTM** (Best Tuning Memory): uređaj bira stanice jačih signala i memoriše ih.

• Usluge RDS-a

— Možete da koristite FM stanice sa sistemom podataka RDS.

• Podešavanje zvuka

— **EQ lite**: Možete da izaberete krivu *ekvilajzera* za 6 muzičkih žanrova.

• Mogućnost povezivanja dodatnih uređaja

Priključnica AUX na prednjoj strani uređaja omogućava povezivanje portabl audio uređaja (analogno povezivanje).

* *CD TEXT* je CD-DA disk koji sadrži informacije kao što su naziv diska i zapisa i imena izvođača.

Početak

Podešavanje tačnog vremena

Sat koristi 24-časovni sistem prikaza vremena.

1 Pritisnite i zadržite taster za izbor.

Pojavljuje se prikaz za podešavanje.

2 Više puta pritisnite taster za izbor dok se ne pojavi "CLOCK-ADJ".

3 Pritisnite (SEEK) +.

Trepće indikator sati.

4 Okrenite regulator jačine zvuka za podešavanje sati i minuta.

Za pomeranje digitalnog indikatora pritisnite (SEEK) -/+.

5 Pritisnite taster za izbor.

Podešavanje je završeno i sat se aktivira.

Za prikaz tačnog vremena pritisnite (DSPL).

Ponovo pritisnite (DSPL) za povratak na prethodni prikaz.

Savet

Tačno vreme može da se podese automatski pomoću funkcije RDS (str. 9).

Odvajanje prednjeg panela

Možete da odvojite prednji panel uređaja da biste sprečili krađu.

Alarm

Ako okrenete ključ u položaj OFF bez skidanja prednjeg panela, alarm će se oglasiti na nekoliko sekundi. Alarm će se oglasiti samo ako koristite ugrađeno pojačalo.

1 Pritisnite (OFF).

Uređaj se isključuje.

2 Pritisnite , zatim povucite prednji panel prema sebi.

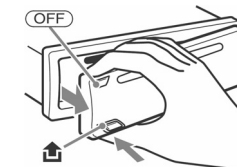

Napomene

- Nemojte jako da pritiskate panel i displej.
- Ne izlažite prednji panel vrućini/visokim temperaturama ili vlazi. Izbegavajte ostavljanje panela u parkiranoj automobilu na prednjoj/zadnjoj ploči.

Postavljanje prednjeg panela

Prislonite deo **A** prednjeg panela na deo **B** uređaja, kao na slici i gurnite levu stranu dok ne klikne.

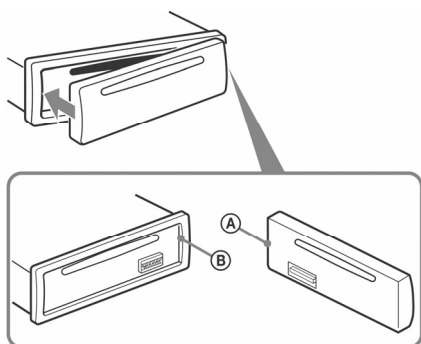

Napomene

Ne stavljajte ništa na unutrašnji deo prednjeg panela.

Položaj komandi i osnovne radnje

Glavni uređaj

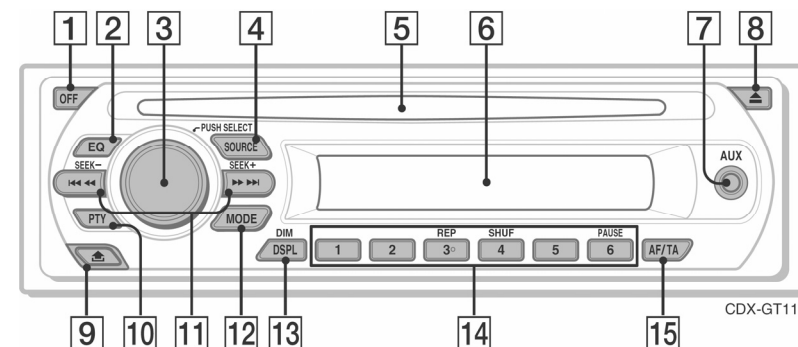

Za detalje pogledajte navedenu stranu.

1 Taster OFF

Isključivanje uređaja/zaustavljanje reprodukcije izvora.

2 Taster EQ (ekvilajzer) 9

Za izbor zvučnog doživljaja (XPLD, NATURAL, HARD, UPBEAT, VOCAL, CUSTOM ili OFF).

3 Regulator jačine zvuka/taster za izbor 9

Za podešavanje jačine zvuka (okrenite); izbor opcija za podešavanje (pritisnite i okrenite).

4 Taster SOURCE

Za uključivanje uređaja/promenu izvora (Radio/CD/AUX).

5 Ležište diska

Stavite disk (s nalepnicom okrenutom prema gore). Posle toga reprodukcija počinje automatski.

6 Displej

7 AUX ulaz 10

Za povezivanje portabl audio uređaja.

8 Taster ▲

Za izbacivanje diska.

9 Taster 📶 (skidanje prednjeg panela) 5

10 Taster PTY (vrsta programa) 10

Za izbor vrste programa u RDS-u.

11 Tasteri SEEK +/-

CD:

Za preskakanje zapisa (pritisnite); preskakanje više zapisa (pritisnite, zatim pritisnite ponovo u roku od 1 sekunde i zadržite); pretraživanje zapisa unapred ili unazad (pritisnite i zadržite).

Radio:

Za automatsko podešavanje stanica (pritisnite); za ručno traženje stanica (pritisnite i zadržite).

12 Taster MODE 7

Za izbor talasnog područja (FM/MW/LW).

13 Taster DSPL (displej)/DIM

(podešavanje osvetljenosti displeja) 7
Za promenu prikaza na displeju (pritisnite); podešavanje osvetljenosti displeja (pritisnite i zadržite).

14 Numerički tasteri

CD:

③: REP

Za ponavljanje reprodukcije tekućeg zapisa.

④: SHUF

Za reprodukciju slučajnim redosledom.

⑥: PAUSE

Za pauzu reprodukcije. Za nastavak pritisnite ponovo.

Radio:

Za prijem memorisanih stanica (pritisnite); za memorisanje radio stanice (pritisnite i zadržite).

15 Taster AF (alternativne frekvencije)/TA (saobraćajne vesti) 8

Za podešavanje funkcije AF ili TA u RDS-u.

Radio prijemnik

Memorisanje i prijem stanica

Pažnja

Prilikom podešavanja stanica za vreme vožnje, koristite funkciju "Best Tuning Memory" (BTM) da biste sprečili eventualne saobraćajne nezgode.

Automatsko memorisanje stanica — BTM

1 Pritisnite **(SOURCE)** više puta dok se ne pojavi "TUNER".

Za promenu talasnog područja pritisnite **(MODE)**. Možete da birate između FM1, FM2, FM3, MW ili LW.

2 Pritisnite i zadržite taster za izbor. Pojavljuje se meni za podešavanje.

3 Pritisnite taster za izbor više puta dok se ne pojavi "BTM".

4 Pritisnite **(SEEK) +**.

Uređaj memoriše stanice redosledom njihovih frekvencija. Kad je stanica memorisana, čuje se zvučni signal.

Ručno memorisanje stanica

1 Dok slušate stanicu koju želite da memorišete, pritisnite i zadržite numerički taster (od **1** do **6**) dok se na displeju ne pojavi "MEMORY".

Na displeju se pojavljuje oznaka numeričkog tastera.

Napomena

Ako pokušate da memorišete drugu stanicu pod istim numeričkim tasterom, prethodno memorisana stanica se briše.

Savet

Kad memorišete RDS stanicu, memorišaćete i podešenje alternativne stanice (AF) i saobraćajnih vesti (TA) (str. 8).

Prijem memorisanih stanica

1 Izaberite talasno područje, zatim pritisnite numerički taster (od **1** do **6**).

Automatsko podešavanje

1 Izaberite talasno područje i zatim pritisnite **(SEEK) -/+** za traženje stanice.

Pretraživanje se zaustavlja kad uređaj ostvari prijem stanice. Ponovite opisani postupak dok se ne ostvari prijem željene stanice.

Savet

Ako znate frekvenciju stanice koju želite da slušate, pritisnite i zadržite **(SEEK) -/+** dok se oznaka željene frekvencije ne pojavi na displeju, a zatim više puta pritisnite **(SEEK) -/+** za precizno podešavanje frekvencije (ručno podešavanje).

RDS

Pregled

"Radio Data System" (RDS) je sistem emitovanja koji FM stanicama omogućava slanje dodatne digitalne informacije zajedno sa radio signalom.

Prikaz podataka

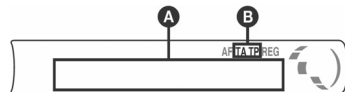

A Frekvencija*¹ (naziv stanice), programski broj, tačno vreme, RDS podaci

B TA/TP*²

¹ Tokom prijema RDS stanice, levo od oznake frekvencije prikazuje se "".

*² "TA" trepće tokom saobraćajnih vesti. "TP" svetli prilikom prijema stanice sa saobraćajnim vestima.

Za promenu prikazanih podešenja **A** pritisnite **(DSPL)**.

RDS usluge

RDS Vam nudi i druge pogodnosti kao što su:

AF (alternativne frekvencije)

Izbor i podešavanje stanice najjačeg signala. Pomoću ove funkcije možete stalno da slušate isti program tokom dugotrajnih putovanja bez potrebe da ručno podešavate istu stanicu.

TA (saobraćajne vesti)/**TP** (saobraćajni program) Pruža trenutne informacije o saobraćaju u vidu vesti ili programa. U slučaju prijema bilo kakve saobraćajne vesti/programa, trenutno izabrani izvor se prekida.

nastavlja se na sledećoj strani →

PTY (vrste programa)

Prikazuje trenutno izabranu vrstu programa. Takođe traži izabranu vrstu programa.

CT (tačno vreme)

Podaci o tačnom vremenu dobijeni RDS prijemom podešavaju sat.

Napomene

- Zavisno od zemlje ili područja, neke RDS funkcije nisu dostupne.
- RDS funkcija možda neće moći ispravno da radi ako je signal slab ili stanica ne emituje RDS podatke.

Podešavanje AF (alternativnih frekvencija) i TA (saobraćajnih vesti)

1 Više puta pritisnite **(AF/TA)** dok se ne pojavi željeno podešenje.

Izaberite	Za
AF-ON	uključenje AF i isključenje TA.
TA-ON	uključenje TA i isključenje AF.
AF, TA-ON	uključivanje AF i TA.
AF, TA-OFF	isključivanje AF i TA.

Memorisanje RDS stanica sa funkcijama AF i TA

RDS stanice možete da memorišete tako što istovremeno memorišete i funkcije AF/TA. Ako koristite funkciju BTM, samo RDS stanice se memorišu sa istim AF/TA podešenjima. Prilikom ručnog memorisanja možete da sačuvate RDS stanice i one koje to nisu sa funkcijama AF/TA za svaku.

1 Podesite funkciju AF/TA, zatim memorišete stanicu pomoću BTM ili ručno.

Podešavanje jačine zvuka saobraćajnih vesti

Možete da podesite jačinu zvuka saobraćajnih vesti tako da ih ne propustite.

1 Okrenite regulator jačine zvuka za podešavanje.

2 Pritisnite i zadržite **(AF/TA)** dok se ne pojavi "TA".

Prijem hitnih vesti

Ako je uključena funkcija AF ili TA, uređaj se automatski prebacuje na prijem hitnih saobraćajnih vesti i prekida trenutno izabran izvor.

Slušanje lokalnog programa — REG

Kad je uključena funkcija AF: fabrička podešenja ovog uređaja ograničavaju prijem na određeno područje, pa ne može da se pređe na drugu lokalnu stanicu sa jačom frekvencijom.

Ako napustite područje prijema tog lokalnog programa, podesite opciju "REG-OFF" u meniju tokom FM prijema (str. 10).

Napomena

Ova funkcija ne radi u Velikoj Britaniji i nekim drugim područjima.

Izbor vrste programa (PTY)

1 Tokom FM prijema pritisnite **(PTY)**.



Ako stanica emituje PTY podatke, pojavljuje se oznaka trenutne vrste programa.

2 Više puta pritisnite **(PTY)** dok se ne pojavi željena vrsta programa.

3 Pritisnite **(SEEK) -/+**.

Uređaj počinje da traži stanicu koja prenosi izabranu vrstu programa.

Vrste programa

NEWS (novosti), **AFFAIRS** (vesti), **INFO** (informacije), **SPORT** (sport), **EDUCATE** (obrazovni program), **DRAMA** (dramski program), **CULTURE** (kultura), **SCIENCE** (nauka), **VARIED** (razno), **POP M** (popularna muzika), **ROCK M** (rok muzika), **EASY M** (lagana muzika), **LIGHT M** (lagana klasična muzika), **CLASSICS** (klasična muzika), **OTHER M** (druge vrste muzike), **WEATHER** (vremenska prognoza), **FINANCE** (finansije), **CHILDREN** (dečji programi), **SOCIAL A** (društvene teme), **RELIGION** (verski program), **PHONE IN** (telefonska javljanja), **TRAVEL** (putovanja), **LEISURE** (zabava), **JAZZ** (džez muzika), **COUNTRY** (kantri muzika), **NATION M** (narodna muzika), **OLDIES** (evergrin), **FOLK M** (folk muzika), **DOCUMENT** (dokumentarni program)

Napomena

Ovu funkciju ne možete da koristite u nekim zemljama u kojima PTY (vrsta programa) podaci nisu dostupni.

Podešavanje tačnog vremena (CT)

1 Podesite "CT-ON" u meniju (str. 10).

Napomene

- Funkcija CT možda neće moći da radi, čak ni prilikom prijema RDS stanice.
- Između vremena podešenog funkcijom CT i stvarnog vremena može da postoji razlika.

Ostale funkcije

Promena zvučnih podešenja

Podešavanje zvučnih karakteristika — BAL/FAD

1 Više puta pritisnite taster za izbor dok se ne pojavi "BAL" ili "FAD".

Podešenje se menja na sledeći način:

LOW*1 → **HI***1 → **BAL** (levi-desni zvučnici) → **FAD** (prednji-zadnji zvučnici) → **AUX***2

*1 Kad je uključena funkcija EQ lite (str. 9).

*2 Kad je aktivan AUX izvor (str. 10).

2 Okrenite regulator jačine zvuka za podešavanje izabranog parametra.

Posle tri sekunde podešavanje je završeno, a na displej se vraćaju indikatori uobičajene reprodukcije/prijema.

Podešavanje krive ekvilajzera — EQ lite

Podešenje "CUSTOM" u okviru EQ lite omogućava memorisanje Vašeg podešenja ekvilajzera.

1 Izaberite izvor, zatim više puta pritisnite za izbor "CUSTOM".

2 Više puta pritisnite taster za izbor dok se ne pojavi "LOW" ili "HI".

3 Okrenite regulator jačine zvuka za podešavanje izabranog parametra.

Nivo zvuka može da se podesi u rasponu od -10 dB do +10 dB u koracima po 1 dB.



Ponovite korake 2 i 3 za podešavanje krive. Za povratak na fabričko podešenje krive ekvilajzera, pritisnite taster za izbor pre završetka podešavanja.

Posle 3 sekunde podešavanje je završeno i na displej se vraćaju indikatori uobičajene reprodukcije/prijema.

Savet

Drugi parametri ekvilajzera takođe su podesivi.

Podešavanje opcija — SET

1 Pritisnite i zadržite taster za izbor.

Pojavljuje se prikaz za podešavanje.

2 Više puta pritisnite taster za izbor dok se ne pojavi željena opcija.

3 Okrenite regulator jačine zvuka za izbor podešenja (npr. "ON" ili "OFF").

4 Pritisnite i zadržite taster za izbor.

Podešavanje je završeno i na displej se vraća prikaz uobičajene reprodukcije/prijema.

Napomena

Prikazane opcije se razlikuju zavisno od izvora i podešenja.

Možete da podesite sledeće parametre (pogledajte odgovarajuću stranu za detaljnije informacije):

"●" označava fabričko podešenje.

CLOCK-ADJ (podešavanje sata) (str. 4)

CT (tačno vreme)

Za podešavanje "CT-ON" ili "CT-OFF" (●) (str. 8, 9).

BEEP

Za podešavanje "BEEP-ON" (●) ili "BEEP-OFF".

AUX-A*1 (AUX audio)

Za uključivanje indikatora AUX izvora "AUX-A-ON" (●) ili "AUX-A-OFF" (str. 10).

A.OFF (automatsko isključivanje)

Za automatsko isključivanje određeno vreme posle prebacivanja uređaja u stanje pripravnosti – "A.OFF-NO" (●), "A.OFF-30S (sekunde)", "A.OFF-30M (minuti)" ili "A.OFF-60M (minuti)".

DEMO*1 (prikaz mogućnosti uređaja)

Za podešavanje "DEMO-ON" (●) ili "DEMO-OFF".

DIM (osvetljenost displeja)

Za podešavanje osvetljenosti displeja.

- "DIM ON": zatamnjenje displeja.
- "DIM-OFF" (●): uobičajena osvetljenost displeja.

M.DSPL (pomeranje uzoraka)

- "M.DSPL-ON" (●): prikaz pokretnih uzoraka.
- "M.DSPL-OFF": isključivanje pomeranja.

A.SCRL (Auto Scroll)

Za automatsko pomeranje dugih naziva posle promene zapisa.

- "A.SCRL-ON" (●): za skrolovanje
- "A.SCRL-OFF": za isključivanje skrola.

LOCAL (lokalne stanice)

- "LOCAL-ON": podešavaju se samo stanice sa jakim signalima.
- "LOCAL-OFF" (●): za normalno podešavanje.

MONO*2 (mono zvuk)

Izaberite ovu opciju da biste poboljšali loš FM prijem.

- "MONO-ON": za reprodukciju stereo zvuka u mono tehnici.
- "MONO-OFF" (●): za stereo reprodukciju.

REG*2 (lokalni prijem)

Za podešavanje "REG-ON" (●) ili "REG-OFF" (str. 8).

LOUD (Loudness)

Za slušanje jasnog zvuka prilikom male jačine zvuka.

- "LOUD-ON": za pojačavanje basova i visokih tonova.
- "LOUD-OFF" (●): basovi i visoki tonovi nisu pojačani.

BTM (str. 7)

*1 Kad je uređaj isključen.

*2 Prilikom FM prijema.

Upotreba dodatne opreme

Dodatna audio oprema

Na AUX ulaz (stereo minipriključnica) ovog uređaja možete da povežete dodatni portabl audio uređaj, da ga izaberete kao izvor i slušate putem auto zvučnika. Razlika u jačini zvuka između auto radija i portabl audio uređaja je podesiva. Sledite postupak opisan u nastavku:

Povezivanje portabl audio uređaja

- 1 Isključite portabl audio uređaj.
- 2 Smanjite jačinu zvuka auto radija.
- 3 Povežite portabl audio uređaj na auto radio.

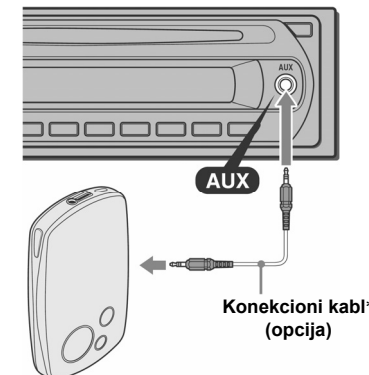

* Koristite isključivo kabl sa ravnim priključkom.

Podešavanje jačine zvuka

Pre reprodukcije obavezno podesite jačinu zvuka svakog povezanog audio uređaja.

- 1 Smanjite jačinu zvuka auto radija.
- 2 Više puta pritisnite **(SOURCE)** dok se ne pojavi "AUX".
Pojavljuje se "FRONT IN".
- 3 Pokrenite reprodukciju povezanog audio uređaja uz umerenu jačinu zvuka.
- 4 Podesite uobičajenu jačinu zvuka na auto radiju.
- 5 Više puta pritisnite taster za izbor dok se ne pojavi "AUX" i regulatorom jačine zvuka podesite jačinu zvuka (od -8 dB do +18 dB).

Dodatne informacije

Mere predostrožnosti

- Ako je Vaše vozilo parkirano direktno na suncu, pustite da se uređaj malo ohladi pre korišćenja.
- Ako je Vaš automobil opremljen električnom antenom, ona se automatski izvlači kad uređaj radi.

O kondenzaciji vlage

Kad pada kiša ili u vrlo vlažnom prostoru, na objektivu u uređaju i na displeju može da se nakupi vlaga i tada uređaj neće moći pravilno da radi. U tom slučaju izvadite disk i sačekajte oko jedan sat dok vlaga ne ispari.

Za održavanje visokog kvaliteta zvuka

Pazite da po uređaju ili diskovima ne prospete sok ili neko drugo piće.

Napomene o diskovima

- Uvek držite disk za ivice i nemojte da dodirujete njegovu površinu.
- Držite diskove u kutijama kad nisu u upotrebi.
- Ne izlažite diskove direktnom suncu ili izvorima toplote. Ne ostavljajte ih na prednjoj ili zadnjoj ploči u vozilu parkiranim na suncu.
- Ne stavljajte nalepnice ili lepljivu traku na disk, jer može da dođe do zaustavljanja rotacije i do kvara uređaja ili oštećenja diska.



- Ne koristite diskove sa nalepticama ili etiketama. Zbog upotrebe takvih diskova može da dođe do sledećih nepravilnosti u radu:
 - Nemogućnost izbacivanja diska (zbog odlepljene nalepnice koja može da se zaglavi u mehanizmu za izbacivanje diska).
 - Nemogućnost ispravnog čitanja audio podataka (na primer, preskakanje zvuka ili nemogućnost reprodukcije) zbog skupljanja nalepnice izložene toploti i savijanja diska.
- Diskovi nestandardnih oblika (oblik srca, kvadrata, zvezde) ne mogu da se reprodukuju na ovom uređaju jer bi moglo da dođe do kvara. Nemojte da koristite takve diskove.
- Ne mogu da se reprodukuju CD-ovi prečnika 8 cm.

nastavlja se na sledećoj strani →

- Pre upotrebe obrišite diskove krpom za čišćenje. Brišite ih ravnim potezima od središta prema ivici. Nemojte da koristite rastvarače kao što su benzin, razređivač, komercijalna sredstva za čišćenje ili antistatički sprej namenjen za čišćenje vinilnih ploča.



Napomene o CD-R/CD-RW-diskovima

- Reprodukcija nekih CD-R/CD-RW diskova (zavisno od opreme na kojoj su snimljeni i njihovog stanja) nije moguća na ovom plejeru.
- U ovom uređaju ne mogu da se reprodukuju nefinalizovani CD-R/CD-RW diskovi.

Muzički diskovi sa zaštitom od kopiranja

Ovaj uređaj može da reprodukuje diskove koji podležu CD standardu. U poslednje vreme pojedine firme proizvode diskove sa zaštitom od kopiranja. Neki od tih diskova možda neće moći da se reprodukuju u ovom plejeru jer ne podležu CD standardu.

Napomena o DualDisc diskovima

DualDisc je dvostrani disk na kome su na jednoj strani snimljeni DVD podaci, a na drugoj audio podaci. Treba da znate da se audio podaci možda neće reprodukovati na ovom uređaju jer ne odgovaraju CD standardu.

Održavanje

Promena osigurača

Prilikom promene osigurača koristite osigurače iste vrednosti. Ako osigurač pregori, proverite priključak napajanja, i zamenite osigurač. Ako osigurač ponovo pregori, možda je reč o kvaru na uređaju. U tom slučaju se obratite najbližem distributeru Sony opreme.

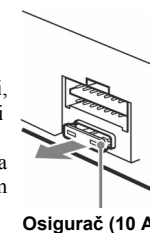

Osigurač (10 A)

Čišćenje priključaka

Uređaj možda neće moći dobro da radi ako spojevi između uređaja i prednjeg panela nisu čisti. Da ne bi došlo do toga, skinite prednji panel (str. 5) i očistite spojeve vatiranim štapićem natopljenim alkoholom. Ne pritiskajte jako jer može da dođe do oštećenja priključaka.

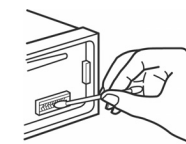

Glavni uređaj

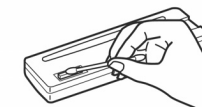

Zadnja strana prednjeg panela

Napomene

- Iz sigurnosnih razloga pre čišćenja ugasiste vozilo i izvadite ključ iz kontakt-brave.
- Nikad ne dodirujte priključke prstima ili metalnim predmetima.

Vađenje uređaja

1 Skinite zaštitni okvir.

- 1 Izvadite prednji panel (str. 5).
- 2 Okačite ključeve za vađenje na zaštitni okvir.

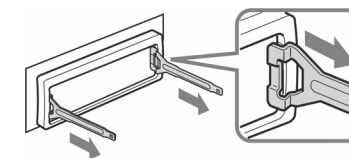

Okrenite ključ kao na slici.

- 3 Pomoću ključeva za vađenje izvucite zaštitni okvir.

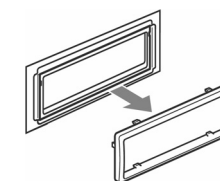

2 Izvadite uređaj

- 1 Istovremeno gurnite oba ključa za vađenje dok ne kliknu.

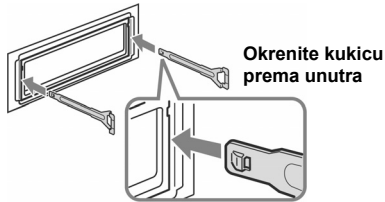

- 2 Povucite ključeve za vađenje da biste oslobodili uređaj.

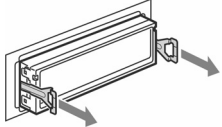

- 3 Izvucite uređaj iz ležišta.

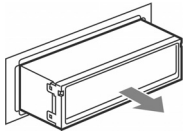

Tehnički podaci

CD plejer

Odnos signal/šum: 95 dB
Frekvencijski odziv: 10 – 20 000 Hz
Zavijanje i podrhtavanje: Ispod merljivog nivoa

Radio prijemnik

FM
Opseg podešavanja: 87,5 – 108,0 MHz
Priključak antene: Spoljni antenski priključak
Međufrekvencija: 10,7 MHz/450 kHz
Iskoristiva osetljivost: 9 dBf
Selektivnost: 75 dB na 400 kHz
Odnos signal/šum: 67 dB (stereo), 69 dB (mono)
Harmonijska distorzija na 1 kHz: 0,5 % (stereo)
0,3 % (mono)

Odvajanje: 35 dB na 1 kHz
Frekvencijski odziv: 30 – 15 000 Hz

MW/LW
Opseg podešavanja:

MW: 531 – 1602 kHz
LW: 153 – 279 kHz

Priključak antene: Priključak za spoljnu antenu
Međufrekvencija: 10,7 MHz/450 kHz
Osetljivost: MW: 30 µV, LW: 40 µV

Pojačalo

Izlazi: Zvučnički izlazi (sigurni zapečaćeni spojevi)
Impedanca: 4 – 8 oma
Maksimalna izlazna snaga: 45 W x 4 (na 4 oma)

Uopšteno

Izlaz:
Kontrolni izlaz releja za automatsko izvlačenje antene
Ulazi:
ATT kontrolna priključnica za isključivanje zvuka prilikom telefonskog poziva
Antenski ulaz
AUX ulaz (stereo mini-priključnica)
Tonske komande:
Niski tonovi: ±10 dB na 100 Hz
Visoki tonovi: ±10 dB na 10 kHz

Loudness:
+9 dB na 100 Hz
+5 dB na 10 kHz

Napajanje: 12 V DC akumulator (negativni pol na uzemljenje)

Dimenzije: Približno 178 x 50 x 179 mm (š/v/d)

Dimenzije za ugradnju:
Približno 182 x 53 x 162 mm (š/v/d)

Masa: Približno 1,2 kg

Isporučeni pribor:
Delovi za instalaciju i povezivanje (1 komplet)

Dizajn i tehničke karakteristike uređaja podložni su promenama bez prethodne najave. Proizvođač ne preuzima odgovornost za eventualne štamparske greške.



- Halogeni usporivači vatre nisu korišćeni u određenim odštampanim programskim pločama.
- Halogeni usporivači vatre nisu korišćeni u kućištima.
- Jastučići za pakovanje izrađeni su od papira.

U slučaju problema

Sledeća tabela će Vam pomoći u rešavanju problema koji mogu da se pojave u radu sa uređajem. Pre pregleda donje table, proverite spojeve uređaja i postupke korišćenja.

Uopšteno

Nema napajanja uređaja.
Proverite spojeve. Ako je sve u redu, proverite osigurač.

Automatska antena se ne izvlači.
Antena nema relej.

Nema zvuka.

- Jačina zvuka je suviše slaba.
- Komanda *fader* (FAD) nije postavljena u srednji položaj za dvozvučnički sistem.

nastavlja se na sledećoj strani →

Nema zvučnog signala.

Zvučni signal je isključen (str. 10).

Sadržaj memorije je izbrisan.

- Kabl za napajanje ili akumulator su odvojeni.
- Kabl za napajanje nije ispravno povezan.

Memorisane stanice i prikaz tačnog vremena su izbrisani.

Osigurač je pregoreo.

Buka prilikom okretanja ključa u kontakt-bravi.

Kablovi prema konektoru automobila nisu dobro povezani.

Indikatori nestaju/ne pojavljuju se na displeju.

- Podesili ste "DIM-ON" (str. 10).
- Oznake na displeju se isključe ako pritisnete i zadržite taster (OFF).
→ Ponovo pritisnite i zadržite pritisnut taster (OFF) na uređaju dok se prikaz ponovo ne uključi.
- Priključci su zaprljani (str. 12).

Funkcija Auto Off ne radi

Uređaj je uključen. Funkcija Auto Off se aktivira posle isključivanja uređaja.
→ Isključite uređaj.

CD reprodukcija

Ne možete da stavite disk.

- Već je stavljen drugi disk.
- Disk je nasilno stavljen naopako ili nepravilno.

Reprodukcija diska ne počinje.

- Oštećen ili zaprljan disk.
- Pokušali ste da reprodukujete CD-R/CD-RW koji nije audio (str. 12).

Prikazani podaci se ne pomeraju na displeju.

- Kod diskova sa mnogo znakova može da dođe do tog problema.
- Funkcija "A.SCRL" je podešena na "OFF".
→ Podesite "A.SCRL-ON" (str. 10).

Zvuk preskače.

- Niste dobro ugradili uređaj.
→ Uređaj ugradite pod uglom manjim od 45° u stabilan deo automobila.
- Neispravan ili zaprljan disk.

Disk se ne izbacuje.

Pritisnite taster  (str. 6).

Prijem radio stanica

Nije moguć prijem stanica.

Zvuk je pun šumova.

- Povežite kabl aktivne antene (plavi) ili izvora napajanja (crveno) na izvor napajanja antenskog pojačala u automobilu (samo ako Vaš automobil ima ugrađenu FM/MW/LW antenu na zadnjem/bočnom staklu).
- Proverite spoj antene.
- Antena se ne izvlači.
→ Proverite spoj na kابلu za kontrolu antene.
- Proverite frekvenciju.

Ne mogu da se slušaju podešene stanice.

- Memorirajte tačnu frekvenciju u memoriju.
- Signal sa odašiljača je suviše slab.

Ne može da se obavi automatsko podešavanje.

- Nije ispravno podešena funkcija traženja lokalnih stanica.
→ Pretraživanje se suviše često zaustavlja:
Podesite "LOCAL-ON" (str. 10).
→ Podešavanje se ne zaustavlja na stanici:
Podesite "MONO-ON" (str. 10).
- Emitovani signal je suviše slab.
→ Izvršite ručno podešavanje.

Tokom FM prijema trepće indikator "ST".

- Podesite tačnu frekvenciju.
- Signal odašiljača je suviše slab.
→ Podesite "MONO-ON" (str. 10).

FM stereo program se čuje mono.

Uređaj je podešen na mono prijem.
→ Podesite "MONO-OFF" (str. 10).

RDS

Posle nekoliko sekundi slušanja počinje pretraživanje.

Stanica nije TP ili ima slab signal.
→ Isključite funkciju TA (str. 8).

Nema saobraćajnih informacija.

- Uključite funkciju TA (str. 8).
- Stanica ne emituje saobraćajne informacije iako je TP.
→ Podesite drugu stanicu.

PTY prikazuje "- - - - -".

- Trenutna stanica nije RDS stanica.
- RDS podaci nisu primljeni.
- Stanica ne emituje signal vrste programa.

Prikaz/pоруке grešaka

ERROR

- Disk je zaprljan ili stavljen naopako.
→ Očistite ga ili stavite pravilno.
- Disk je prazan.
- Disk ne može da se reprodukuje zbog nekog problema.
→ Stavite drugi disk.

FAILURE

Neispravno su povezani zvučnici.
→ Pogledajte uputstvo za ugradnju/povezivanje.

L. SEEK +/-

Uključena je funkcija traženja lokalnih stanica tokom automatskog podešavanja.

NO AF

Izabrana stanica nema alternativnu frekvenciju.
→ Pritisnite (SEEK) +/- dok trepće naziv stanice.
Uređaj počinje da traži drugu frekvenciju istih podataka o programu PI (pojavljuje se "PI SEEK").

NO MUSIC

Disk ne sadrži muzičke fajlove.
→ Stavite muzički disk u CD plejer.

NO NAME

Disk ne sadrži naziv zapisa.

NO TP

Uređaj nastavlja pretraživanje dok ne pronade dostupnu TP stanicu.

OFFSET

Možda je posredi interni kvar.

→ Proverite spojeve. Ako poruka greške ostane prikazana, obratite se ovlašćenom Sony servisu.

READ

Uređaj učitava sve podatke o zapisima sa diska.

→ Sačekajte da se završi postupak učitavanja i reprodukcija će početi automatski. Zavisno od strukture diska, možda je potrebno više od jednog minuta.

PUSH EJT

Disk ne može da se izbaci.

→ Pritisnite taster  (str. 6).

"LLLL" ili "TTTT"

Disk je tokom pretraživanja unapred/unazad došao do početka ili do kraja i ne može dalje da pretražuje.

"-"

Oznaka ne može da se prikaže na ovom uređaju.

Ako ovi postupci ne pomognu da otklonite problem, obratite se ovlašćenom Sony servisu. Ako auto radio nosite na popravku zbog CD plejera, molimo Vas da ponesete i disk koji ste koristili kad ste uočili problem.

Ovlašćeni servisi:**Beograd**

BG ELEKTRONIK
Bulevar kralja Aleksandra 34
tel. (011) 3240030

BELI ELEKTRONIK
Vojislava Ilića 42
tel. (011) 413 888

ETC
Pere Velimirovića 8
tel. (011) 591 243

INPUT
Milentija Popovića 18
tel. (011) 132 877

Niš

MD servis centar
7. jula 10
tel. (018) 40 359

Novi Sad

JEC
Slobodana Jovanovića 28
tel. (021) 401 134

Podgorica

TV Video Centar
Save Kovačevića 153
tel. (081) 620 980

Zrenjanin

GP Elektronik
Save Tekelije 23 A
tel. (023) 526 115

Sony Overseas S.A.
Predstavništvo u Beogradu
Bulevar Mihajla Pupina 10b/II/V
11070 Novi Beograd
www.sony.co.yu