

# Käytön pikaopas

Seuraa kohdissa 1–6 annettuja ohjeita tulostaaksesi kuvan Memory Stick-, Memory Stick Duo- tai SD-kortilta. Yksityiskohtaisia tietoja käytöstä ja muista tulostusmenetelmistä on käyttöohjeissa.

## 1 Tarkista tuotepakkauksen sisältö.

Tähdellä (\*) merkittyjä yksiköitä käytetään tulostusnäytteissä.

### Väriäytetulostuspakkaus \*

- 10 arkin postikorttikoon tulostuspaperi
  - 10 tulosteen tulostuskasetti
- Yksityiskohtaisia tietoja on käyttöohjeiden sivulla 10.

### Paperikasetti \*

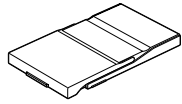

### Verkkolaite (AC-S2425) \*

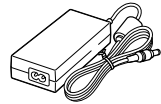

### Virtajohto \*

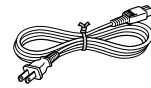

### Tulostin \*

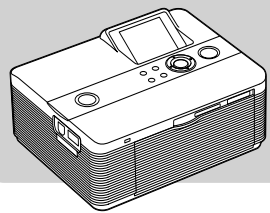

### Puhdistuskasetti

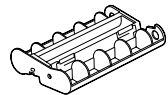

- Käyttöohjeet
- Käytön pikaopas (tämä kirjanen) \*
- Takuu
- Sonyn loppukäyttäjän ohjelmistolisenssisopimus

- CD-ROM (Sony DPP-FP55 Printer Driver Software and Picture Motion Browser Ver. 1.1)

### Valinnaiset tulostuspakkaukset

#### 4 x 6":n (101,6 x 152,4 mm)

#### postikorttikoon tulostus:

##### SVM-F40P

- 40 arkkia 4 x 6":n tulostuspaperia (20 arkin pakkaus x 2)
- 40 tulosteen tulostuskasetti

##### SVM-F80P

- 80 arkkia 4 x 6":n tulostuspaperia (20 arkin pakkaus x 4)
- 40 tulosteen tulostuskasetit x 2

##### SVM-F120P

- 120 arkkia 4 x 6":n tulostuspaperia (20 arkin pakkaus x 6)
- 40 tulosteen tulostuskasetti x 3

## 2 Valmistele tarpeelliset yksiköt tulostusnäytteiksi.



Edellä olevien näytekuvien tulostamiseksi valmistele näytetulostuksessa tarvittavat yksiköt, merkitty tähdellä (\*) kohdassa 1:

- Tulostin\*
- Tulostusnäytepakkaus\* (tulostuspaperi ja mustekasetti)
- Verkkolaite\*
- Virtajohto\*
- Paperikasetti\*

### Tulostuspakkausta koskeva huomautus

Tulosteen tekemiseksi tarvitaan tulostuspakkaus, jossa on tulostuspaperia ja -kasetti. Kun toimitettu tulostusnäytepakkaus loppuu, osta valinnainen tulostuspakkaus.

## 3 Aseta tulostuskasetti tulostimeen.

Käytä tätä tulostinta varten suunniteltua tulostuskasettia.

1 Vedä auki tulostuskasettitilan kansi.

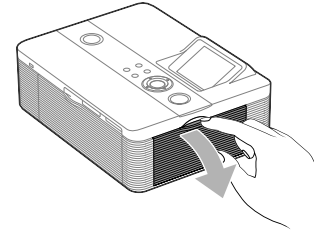

2 Aseta tulostuskasetti paikalleen nuolen suuntaisesti, se napsahtaa oikeaan asentoon.

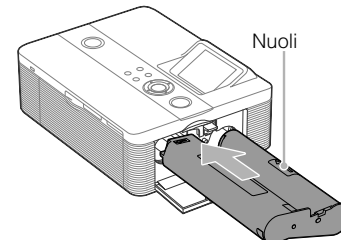

3 Sulje tulostuskasettitilan kansi.

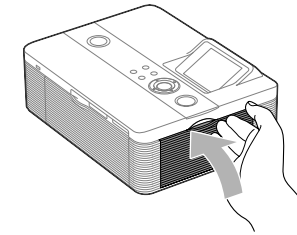

## 4 Aseta tulostuspaperi paikalleen.

1 Avaa vastaanottolokeron kansi (1), ja vedä ja nosta sen jälkeen (2) auki paperikasetin kansi (3).

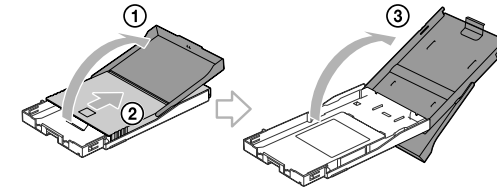

2 Aseta tulostuspaperi paperikasettiin.

Kohdista vesileimapuoli paperin syöttösuuntaan ja kohti paperikasettia.

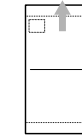

Aseta suoja-arkki yhdessä paperien kanssa kasettiin ja ota pois suoja-arkki.

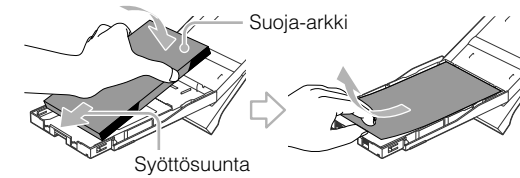

3 Sulje paperikasetin kansi (1) ja siirrä sitä paperinsyötön suuntaan (2).

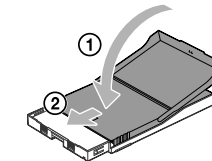

Pidä paperinpoistokansi avoimena.

4 Vedä tulostimen paperikasettitilan kansi auki ja aseta paperikasetti tulostimeen.

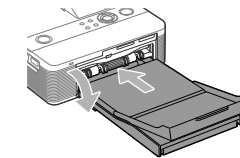

Aseta se suoraan, kunnes se on tullut loppuun.

## 5 Kytke virtajohto pistorasiaan.

Aseta virtajohton toinen pää lähellä olevaan pistorasiaan ja toinen verkkolaitteeseen. Kytke verkkolaitteen virtajohto tulostimen DC IN 24 V -liitäntään.

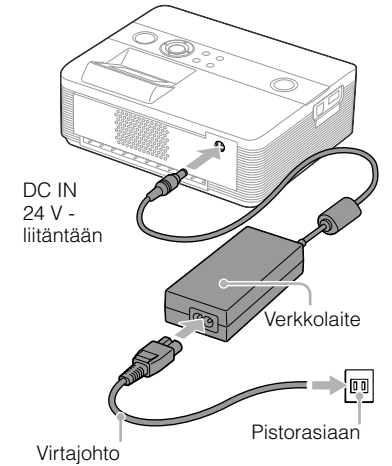

Siirry kohtaan 6 →

# 6 Tulosta kuva.

Nyt voit tulostaa. Tulostustapa vaihtelee käytetyn muistikortin ja tulostimen mukaan. Tässä lehtisessä selostetaan muistikortilla olevan kuvan valitseminen ja tulostaminen.

Kuvan tulostamiseksi PictBridge-yhteensopivasta digikamerasta lue lisäohjeita käyttöohjeiden sivulta 46.

Toisen ulkoisen laitteen, kuten digikamera tai USB-muisti, käyttämiseksi lue lisäohjeita sivuilta 18-19.

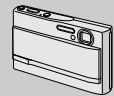

Kuvan tulostamiseksi PC:ltä lue lisäohjeita käyttöohjeiden sivuilta 47-61.



## Valmistelut

### A Valmistele haluttu muistikortti tulostusta varten.

Valmistele muistikortti (Memory Stick-, Memory Stick Duo-\*, tai SD-kortti), jossa on tulostettava kuva.  
\* "Memory Stick Duo" -sovitinta ei välttämättä tarvita.

### B Aseta muistikortti vastaavaan muistikorttitilaan.





Jos muistikorttipaikoissa on samanaikaisesti useita kortteja, haluttua korttia ei välttämättä tunnisteta kunnolla. Aseta paikalleen muistikortti, jota haluat käyttää ainoastaan tulostukseen.

### C Paina (päällä/valmiustila) -kytkintä virran kytkemiseksi tulostimeen.

Muistikortilla oleva kuva tulee esiin.

## Kuvan näyttäminen

### D Valitse tulostettava kuva.

Paina /// -painiketta niin monta kertaa kuin tarvitaan, kunnes tulostettava kuva tulee esiin.

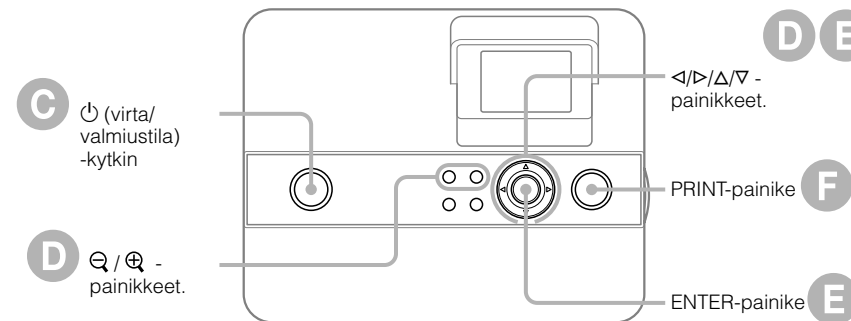
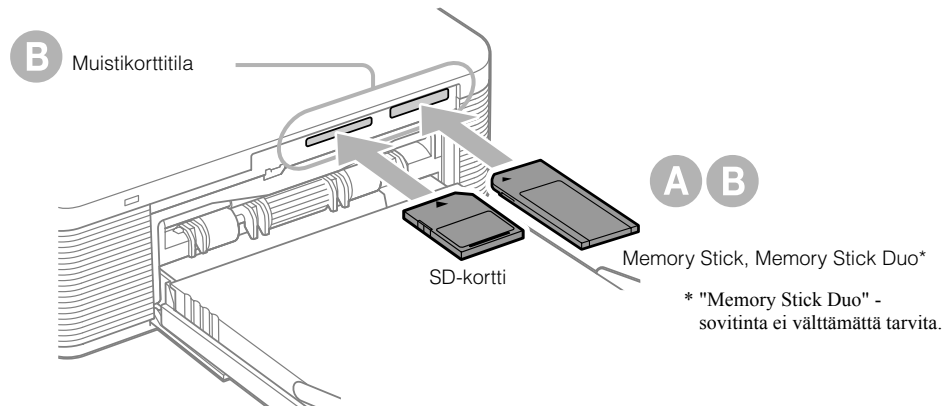



### F Paina PRINT-painiketta.

Kun PRINT-ilmaisimeen ilmestyy sinivihreä valo, tulostin on valmis tulostusta varten.  
Kun tulostus on suoritettu valmiiksi, ja tulostuspaperi tulee esiin automaattisesti, ota se pois paperikasetista.







## Tulostaminen

### Tulostemäärän asettaminen. (E)

- 1 Paina ENTER-painiketta.**  
Tulostemäärän ilmaisin tulee esiin.
- 2 Aseta tulostemäärä.**  
Paina tulostemäärän lisäämiseksi  -painiketta.  
Paina tulostemäärän vähentämiseksi  -painiketta.
- 3 Paina ENTER-painiketta.**



### Kuvan valitsemiseksi kuvaluettelosta. (D)

Paina  (pienennä) -painiketta kuvaluettelon näyttämiseksi.  
Paina /// -painiketta siirtääksesi punaisen kehyksen tulostettavaan kuvaan.  
(Paina esikatselukuvan näyttämiseksi  (suurena) -painiketta.)

