

**SONY**

Ψηφιακή Φωτογραφική Μηχανή  
Εναλλάξιμων Φακών

*SLT-A57*

## Αρχείο του Κατόχου

Ο αριθμός του μοντέλου και ο σειριακός αριθμός βρίσκονται στο κάτω μέρος της συσκευής. Καταγράψτε το σειριακό αριθμό στο χώρο που παρέχεται παρακάτω. Ανατρέξτε σε αυτούς τους αριθμούς σε κάθε περίπτωση που θα επικοινωνήσετε με τον αντιπρόσωπο της Sony σχετικά με αυτό το προϊόν. Αριθμός μοντέλου SLT-A57  
Σειριακός αριθμός \_\_\_\_\_

## ΠΡΟΕΙΔΟΠΟΙΗΣΗ

**Για να περιοριστεί ο κίνδυνος πυρκαγιάς ή ηλεκτροπληξίας, μην εκθέσετε τη συσκευή σε βροχή ή σε υγρασία.**

## ΣΗΜΑΝΤΙΚΕΣ ΟΔΗΓΙΕΣ ΑΣΦΑΛΕΙΑΣ ΦΥΛΑΞΤΕ ΑΥΤΕΣ ΤΙΣ ΟΔΗΓΙΕΣ. ΚΙΝΔΥΝΟΣ – ΓΙΑ ΝΑ ΠΕΡΙΟΡΙΣΕΤΕ ΤΟΝ ΚΙΝΔΥΝΟ ΠΥΡΚΑΓΙΑΣ Ή ΗΛΕΚΤΡΟΠΛΗΞΙΑΣ, ΑΚΟΛΟΥΘΗΣΤΕ ΠΙΣΤΑ ΑΥΤΕΣ ΤΙΣ ΟΔΗΓΙΕΣ.

Αν το σχήμα του φισ δεν ταιριάζει στην πρίζα παροχής ρεύματος, χρησιμοποιείτε έναν προσαρμογέα κατάλληλου τύπου για την πρίζα σας.

## Προσοχή

### Μπαταρία

Αν δε μεταχειριστείτε σωστά τη μπαταρία, αυτή μπορεί να διαρραγεί, να προκαλέσει φωτιά, ή ακόμα και χημικά εγκαύματα. Λάβετε τις παρακάτω προφυλάξεις.

- Μην αποσυναρμολογείτε τη μπαταρία.
- Μη διαρρήξετε τη μπαταρία και μην την εκθέσετε σε οποιασδήποτε μορφής καταπονήσεις, όπως σφυροκόπημα, ρίψη στο έδαφος, ή ποδοπάτημα.
- Μη βραχυκυκλώσετε τη μπαταρία και μην επιτρέψετε την επαφή μεταλλικών αντικειμένων με τους ακροδέκτες της μπαταρίας.
- Μην εκθέσετε τη μπαταρία σε υψηλές θερμοκρασίες που υπερβαίνουν τους 60°C, όπως να την αφήσετε εκτεθειμένη σε άμεσο ηλιακό φως ή στο εσωτερικό ενός αυτοκινήτου σταθμευμένου στον ήλιο.
- Μην εκθέσετε τη μπαταρία σε φωτιά.

- Μην πιάνετε μπαταρίες ιόντων λιθίου που έχουν πάθει ζημιά, ή παρουσιάζουν διαρροή.
- Φροντίστε να φορτίζετε τη μπαταρία χρησιμοποιώντας ένα γνήσιο φορτιστή μπαταριών της Sony, ή μια συσκευή που μπορεί να φορτίσει τη μπαταρία.
- Κρατήστε τη μπαταρία μακριά από τα μικρά παιδιά.
- Διατηρήστε τη μπαταρία στεγνή.
- Αντικαταστήστε τη μόνο με την ίδια ή ισοδύναμου τύπου μπαταρία που προτείνεται από τη Sony.
- Απορρίψτε τις χρησιμοποιημένες μπαταρίες όπως περιγράφεται σε αυτές τις οδηγίες.

### **Φορτιστής μπαταριών**

Ακόμα και αν η λυχνία CHARGE δεν είναι φωτισμένη, ο φορτιστής των μπαταριών δεν είναι αποσυνδεδεμένος από την πηγή τροφοδοσίας ρεύματος AC (ηλεκτρικό δίκτυο) όσο είναι συνδεδεμένος στην πρίζα. Αν παρουσιαστεί κάποιο πρόβλημα ενώ χρησιμοποιείτε το φορτιστή μπαταριών, διακόψτε αμέσως την τροφοδοσία αποσυνδέοντας το φις από την πρίζα.

Όταν παρέχεται ένα καλώδιο ρεύματος, το καλώδιο ρεύματος μπορεί να χρησιμοποιηθεί μόνο με αυτή τη μονάδα και δεν πρέπει να χρησιμοποιηθεί με άλλες συσκευές.

## **Σημείωση για τους Πελάτες στην Ευρώπη**

### **Σημείωση για τους πελάτες στις χώρες στις οποίες ισχύουν οι Οδηγίες της Ευρωπαϊκής Ένωσης**

Ο κατασκευαστής αυτού του προϊόντος είναι η Sony Corporation, 1-7-1 Konan Minato-ku, Tokyo 108-0075, Japan. Ο Εξουσιοδοτημένος Αντιπρόσωπος για την ηλεκτρομαγνητική συμβατότητα (EMC) και την ασφάλεια προϊόντων είναι η Sony Deutschland GmbH, Hedelfinger Strasse 61, 70327 Stuttgart, Germany. Για οποιαδήποτε θέματα σέρβις ή εγγύησης, παρακαλούμε ανατρέξτε στις διευθύνσεις που δίνονται στα χωριστά έγγραφα σέρβις ή εγγύησης.

Το προϊόν αυτό έχει ελεγχθεί και έχει βρεθεί ότι συμμορφώνεται με τα όρια τα οποία έχουν τεθεί με την Οδηγία EMC για τη χρήση καλωδίων σύνδεσης με μήκος μικρότερο από 3 μέτρα.

### **Προσοχή**

Ηλεκτρομαγνητικά πεδία με συγκεκριμένες συχνότητες ενδέχεται να επηρεάσουν την εικόνα και τον ήχο αυτής της φωτογραφικής μηχανής.

### **Σημείωση**

Εάν λόγω στατικού ηλεκτρισμού ή ηλεκτρομαγνητικών πεδίων η μετάδοση δεδομένων διακοπεί στη μέση (αποτύχει), επανεκκινήστε την εφαρμογή, ή αποσυνδέστε και συνδέστε ξανά το καλώδιο επικοινωνίας (USB, κλπ.).

## Απόρριψη Παλαιών Ηλεκτρικών και Ηλεκτρονικών Συσκευών (Ισχύει στην Ευρωπαϊκή Ένωση και άλλες Ευρωπαϊκές χώρες με ξεχωριστά συστήματα αποκομιδής)



Το σύμβολο αυτό επάνω στο προϊόν ή στη συσκευασία του υποδεικνύει ότι το προϊόν αυτό δεν θα πρέπει να απορρίπτεται μαζί με τα συνηθισμένα οικιακά απορρίμματα. Αντίθετα θα πρέπει να παραδίδεται στο κατάλληλο σημείο αποκομιδής για την ανακύκλωση ηλεκτρικών και ηλεκτρονικών συσκευών.

Εξασφαλίζοντας ότι το προϊόν αυτό απορρίπτεται σωστά, βοηθάτε στο να αποτραπούν όποιες αρνητικές επιπτώσεις στην ανθρώπινη υγεία και στο περιβάλλον που θα προέκυπταν από την μη κατάλληλη διαχείριση των αποβλήτων αυτού του προϊόντος. Η ανακύκλωση των υλικών βοηθά στην εξοικονόμηση των φυσικών πόρων. Για περισσότερες πληροφορίες σχετικά με την ανακύκλωση αυτού του προϊόντος, επικοινωνήστε με τις δημοτικές αρχές της περιοχής σας, με την υπηρεσία διάθεσης των οικιακών απορριμμάτων ή το κατάστημα από το οποίο αγοράσατε το προϊόν.

## **Απόρριψη χρησιμοποιημένων μπαταριών (ισχύει στην Ευρωπαϊκή Ένωση και άλλες Ευρωπαϊκές χώρες με ξεχωριστά συστήματα αποκομιδής)**



Το σύμβολο αυτό επάνω στη μπαταρία ή στη συσκευασία δείχνει ότι η μπαταρία που παρέχεται με αυτό το προϊόν δεν πρέπει να αντιμετωπίζεται όπως τα οικιακά απορρίμματα.

Σε μερικές μπαταρίες αυτό το σύμβολο ενδέχεται να χρησιμοποιείται σε συνδυασμό με ένα χημικό σύμβολο. Τα χημικά σύμβολα του υδραργύρου (Hg) ή του μολύβδου (Pb) προστίθενται αν η μπαταρία περιέχει περισσότερο από 0,0005% υδράργυρο ή 0,004% μόλυβδο.

Εξασφαλίζοντας τη σωστή απόρριψη αυτών των μπαταριών, βοηθάτε στην πρόληψη πιθανών αρνητικών συνεπειών στο περιβάλλον και την ανθρώπινη υγεία, οι οποίες θα μπορούσαν διαφορετικά να προκληθούν από τη μη ενδεδειγμένη διάθεση της μπαταρίας. Η ανακύκλωση των υλικών βοηθάει στη διαφύλαξη των φυσικών πόρων.

Στην περίπτωση προϊόντων που για λόγους ασφαλείας, επιδόσεων, η ακεραιότητας δεδομένων απαιτούν τη μόνιμη σύνδεση με μια ενσωματωμένη μπαταρία, αυτή η μπαταρία θα πρέπει να αντικαθίσταται μόνο από εξουσιοδοτημένο τεχνικό προσωπικό.

Για να εξασφαλίσετε τη σωστή μεταχείριση της μπαταρίας,

παραδώστε το προϊόν στο τέλος της διάρκειας ζωής του στο κατάλληλο σημείο συλλογής ηλεκτρικού και ηλεκτρονικού εξοπλισμού για ανακύκλωση.

Στην περίπτωση όλων των άλλων μπαταριών, παρακαλούμε δείτε το τμήμα που περιγράφει πώς να αφαιρέσετε με ασφάλεια τη μπαταρία από το προϊόν. Παραδώστε την μπαταρία στο κατάλληλο σημείο συλλογής των χρησιμοποιημένων μπαταριών για ανακύκλωση.

Για περισσότερες πληροφορίες σχετικά με την ανακύκλωση αυτού του προϊόντος ή της μπαταρίας, παρακαλούμε επικοινωνήστε με τις τοπικές Δημοτικές Αρχές, την τοπική υπηρεσία αποκομιδής οικιακών απορριμμάτων, ή το κατάστημα από το οποίο αγοράσατε το προϊόν.

Σημειώσεις σχετικά με τη χρήση της φωτογραφικής μηχανής σας .....	9
---	---





## Προετοιμασία της φωτογραφικής μηχανής

Έλεγχος των παρεχόμενων εξαρτημάτων .....	12
Αναγνώριση των λειτουργικών μερών της συσκευής .....	13
Φόρτιση της μπαταρίας .....	19
Τοποθέτηση της μπαταρίας/κάρτας μνήμης (πωλείται χωριστά) .....	21
Προσαρμογή ενός φακού .....	24
Ενεργοποίηση της φωτογραφικής μηχανής και ρύθμιση του ρολογιού .....	27
Πριν τη λήψη.....	29
Ρύθμιση του σκοπεύτρου ως προς την οπτική οξύτητα (ρύθμιση διοπτρίας) .....	29
Σωστό κράτημα της φωτογραφικής μηχανής .....	29

## Λήψη και προβολή φωτογραφιών

Λήψη φωτογραφιών .....	30
Εγγραφή ταινιών .....	32
Αναπαραγωγή εικόνων .....	33
Διαγραφή εικόνων (Delete) .....	34

## Λήψη φωτογραφιών ανάλογα με το θέμα σας

Ρύθμιση της γωνίας της οθόνης LCD .....	35
Λήψη με τις διάφορες λειτουργίες λήψης .....	36
 Superior Auto .....	37
SCN Επιλογή Σκηνικού .....	38
 Sweep Panorama/  3D Sweep Panorama .....	39
 Continuous Advance Priority AE .....	40

## Χρήση των λειτουργιών λήψης

Χρήση του φλας .....	41
Ρύθμιση της φωτεινότητας της εικόνας .....	43
☺/  Επιλογή της λειτουργίας οδήγησης.....	45
Αλλαγή των ενδείξεων της οθόνης πληροφοριών εγγραφής (DISP).....	46
Ρύθμιση του μεγέθους της εικόνας.....	47
Μέγεθος Εικόνας .....	47
Πανόραμα: Μέγεθος .....	47

## Χρήση των λειτουργιών προβολής

Μεγέθυνση εικόνων.....	49
Εμφάνιση της λίστας εικόνων στην οθόνη .....	50
Προβολή εικόνων σε μια οθόνη TV .....	51

## Λίστα λειτουργιών

Λειτουργίες που μπορούν να εκτελεστούν με τα πλήκτρα/διακόπτες .....	52
Επιλογή μιας λειτουργίας με το πλήκτρο Fn (Λειτουργιών) .....	53
Λειτουργίες που μπορούν να επιλεγούν με το πλήκτρο Fn (Λειτουργιών) .....	54
Λειτουργίες που επιλέγονται με το πλήκτρο MENU .....	56
Χρήση της λειτουργίας οδήγησης της φωτογραφικής μηχανής.....	63
Οδηγός Λειτουργιών της Φωτογραφικής μηχανής (In-Camera Guide).....	63
Συμβουλές Λήψης .....	63

## Προβολή φωτογραφιών σε έναν υπολογιστή

Χρήση με τον υπολογιστή σας .....	65
Χρήση του λογισμικού .....	67
Επιλογή της μεθόδου δημιουργίας ενός δίσκου με ταινίες .....	70

## Άλλα

Λίστα εικονιδίων στην οθόνη .....	73
Διαθέσιμες λειτουργίες για κάθε λειτουργία λήψης .....	76
Διαθέσιμες λειτουργίες του φλας .....	77
Μάθετε περισσότερα για τη φωτογραφική μηχανή (Εγχειρίδιο α) .....	78
Έλεγχος του αριθμού εγγράψιμων εικόνων/χρόνος εγγραφής.....	79
Τεχνικά Χαρακτηριστικά .....	83



# Σημειώσεις σχετικά με τη χρήση της φωτογραφικής μηχανής σας

## Διαδικασία λήψης

- Αυτή η φωτογραφική μηχανή διαθέτει δύο τρόπους λήψης: τη λειτουργία οθόνης LCD με χρήση της οθόνης LCD και τη λειτουργία σκοπεύτρου με χρήση του σκοπεύτρου.
- Η φωτογραφία που λαμβάνεται μπορεί να είναι διαφορετική από την εικόνα που φαίνεται στην οθόνη πριν τη λήψη.

## Σημειώσεις σχετικά με τις λειτουργίες που είναι διαθέσιμες με αυτή τη φωτογραφική μηχανή

- Για να ελέγξετε αν είναι συσκευή συμβατή με 1080 60i ή συμβατή με 1080 50i, αναζητήστε τα παρακάτω σήματα στο κάτω μέρος της φωτογραφικής μηχανής.  
Συσκευή συμβατή με 1080 60i: 60i  
Συσκευή συμβατή με 1080 50i: 50i
- Αυτή η φωτογραφική μηχανή μπορεί να πραγματοποιήσει εγγραφή ταινιών 1080 60p ή 50p. Αντίθετα με τις συμβατικές ταινίες που εγγράφονται με ένα σύστημα σάρωσης interlace, αυτή η φωτογραφική μηχανή χρησιμοποιεί για την εγγραφή ένα σύστημα προοδευτικής σάρωσης. Χρησιμοποιώντας ένα σύστημα προοδευτικής σάρωσης, αυξάνεται η ανάλυση και έχετε τη δυνατότητα να πραγματοποιήσετε εγγραφή ομαλότερων και ρεαλιστικότερων εικόνων.
- Μπορεί να αισθανθείτε συμπτώματα δυσφορίας όπως κόπωση των ματιών, ναυτία, ή κούραση όταν παρακολουθείτε εικόνες 3D που έχουν εγγραφεί με τη φωτογραφική μηχανή σε μια οθόνη συμβατή με 3D. Όταν παρακολουθείτε εικόνες 3D, συστήνουμε να κάνετε διαλείμματα ανά τακτά χρονικά διαστήματα. Επειδή η ανάγκη και η συχνότητα των διαλειμμάτων διαφέρει από άτομο σε άτομο, θα πρέπει να θάσετε τα όρια που είναι κατάλληλα για εσάς. Αν αισθανθείτε αδιαθεσία, σταματήστε την παρακολούθηση εικόνων 3D και συμβουλευτείτε ένα γιατρό, ανάλογα με την περίπτωση.

Επίσης, ανατρέξτε στις οδηγίες χρήσης της συνδεδεμένης συσκευής ή του λογισμικού που χρησιμοποιείται με τη φωτογραφική μηχανή. Η όραση των παιδιών είναι πάντα ευαίσθητη (ειδικά των παιδιών κάτω των έξι ετών). Πριν τους επιτρέψετε να παρακολουθήσουν εικόνες 3D, παρακαλούμε συμβουλευτείτε έναν ειδικό, όπως για παράδειγμα έναν παιδίατρο ή έναν οφθαλμίατρο. Φροντίστε τα παιδιά σας να ακολουθούν τις πιο πάνω προφυλάξεις.

## Δεν παρέχεται αποζημίωση για το περιεχόμενο της εγγραφής

Δεν μπορείτε να αποζημιωθείτε για το περιεχόμενο της εγγραφής στην περίπτωση που δεν μπορεί να πραγματοποιηθεί εγγραφή ή αναπαραγωγή λόγω βλάβης της φωτογραφικής μηχανής, μιας κάρτας μνήμης, κλπ.

## Σύσταση δημιουργίας αντιγράφων ασφαλείας

Για να αποφύγετε ενδεχόμενο κίνδυνου απώλειας δεδομένων, αντιγράφετε πάντα τα δεδομένα σας σε ένα άλλο μέσο.

## Σημειώσεις σχετικά με την οθόνη LCD, το ηλεκτρονικό σκόπευτρο, το φακό και τον αισθητήρα εικόνας

- Η οθόνη υγρών κρυστάλλων (LCD) και το ηλεκτρονικό σκόπευτρο κατασκευάζονται με χρήση πολύ υψηλής τεχνολογίας και γι' αυτόν τον λόγο περισσότερο από το 99,99% των πίξελ είναι ενεργά και κατάλληλα για αποτελεσματική χρήση. Ωστόσο, ενδέχεται να υπάρχουν μερικές μικροσκοπικές μαύρες κουκκίδες και/ή φωτεινές κουκκίδες (λευκές, κόκκινες, μπλε, ή πράσινες) οι οποίες εμφανίζονται συνεχώς στην οθόνη LCD και το ηλεκτρονικό σκόπευτρο. Αυτές οι κουκκίδες είναι φυσιολογικές, οφείλονται στην διαδικασία κατασκευής και δεν επηρεάζουν με κανένα τρόπο την εικόνα που καταγράφεται.

- Μην κρατάτε τη φωτογραφική μηχανή από την οθόνη LCD.
- Μην εκθέτετε τη φωτογραφική μηχανή σε άμεσο ηλιακό φως και μη σκοπεύετε προς τον ήλιο για μεγάλο χρονικό διάστημα. Μπορεί να προκληθεί βλάβη στον εσωτερικό μηχανισμό. Αν το ηλιακό φως εστιαστεί σε κάποιο κοντινό αντικείμενο, μπορεί να προκληθεί φωτιά.
- Υπάρχει ένας μαγνήτης στο πίσω μέρος και γύρω από τον περιστρεφόμενο άξονα της άρθρωσης της οθόνης LCD. Μην πλησιάζετε στην οθόνη LCD οτιδήποτε μπορεί να επηρεαστεί εύκολα από μαγνήτες, όπως δισκέττες, ή πιστωτικές κάρτες.
- Μπορεί να παραμένει ένα ίχνος της εικόνας στην οθόνη σε μέρη με χαμηλή θερμοκρασία. Αυτό δεν αποτελεί βλάβη. Αν θέσετε σε λειτουργία τη φωτογραφική μηχανή σε ένα μέρος με χαμηλή θερμοκρασία, η οθόνη μπορεί να σκοτεινιάσει προσωρινά. Όταν η φωτογραφική μηχανή θερμανθεί, η οθόνη θα λειτουργήσει κανονικά.

### Σημειώσεις σχετικά με την εγγραφή για μεγάλα χρονικά διαστήματα

- Όταν πραγματοποιείτε συνεχώς λήψη για μεγάλο χρονικό διάστημα, η θερμοκρασία της φωτογραφικής μηχανής αυξάνεται. Αν η θερμοκρασία ξεπεράσει ένα ορισμένο επίπεδο, εμφανίζεται το σήμα [L] στην οθόνη και η κάμερα απενεργοποιείται αυτόματα. Αν η κάμερα απενεργοποιηθεί, αφήστε τη για 10 λεπτά ή περισσότερο για να επιτρέψετε στη θερμοκρασία στο εσωτερικό της φωτογραφικής μηχανής να μειωθεί σε ασφαλές επίπεδο.
- Σε υψηλή θερμοκρασία περιβάλλοντος, η θερμοκρασία της φωτογραφικής μηχανής αυξάνεται γρήγορα.
- Όταν αυξηθεί η θερμοκρασία της φωτογραφικής μηχανής, η ποιότητα της εικόνας μπορεί να χειροτερέψει. Συστήνεται να περιμένετε να μειωθεί η θερμοκρασία της φωτογραφικής μηχανής πριν συνεχίσετε τη λήψη.
- Η επιφάνεια της φωτογραφικής μηχανής

μπορεί να θερμανθεί. Αυτό δεν είναι ένδειξη βλάβης.

### Σημειώσεις σχετικά με την εισαγωγή ταινιών AVCHD σε έναν υπολογιστή

Όταν εισάγετε ταινίες AVCHD σε έναν υπολογιστή, στους υπολογιστές με Windows, χρησιμοποιείτε το λογισμικό "PlayMemories Home" που περιέχεται στο CD-ROM (παρέχεται).

### Σημειώσεις σχετικά με την αναπαραγωγή ταινιών σε άλλες συσκευές

- Αυτή η φωτογραφική μηχανή χρησιμοποιεί το MPEG-4 AVC/H.264 High Profile για την εγγραφή σε μορμά AVCHD. Οι ταινίες που έχουν εγγραφεί σε μορμά AVCHD με αυτή τη φωτογραφική μηχανή δεν μπορούν να αναπαραχθούν με τις παρακάτω συσκευές.
  - Άλλες συσκευές συμβατές με το μορμά AVCHD που δεν υποστηρίζουν το High Profile
  - Συσκευές μη συμβατές με το μορμά AVCHD
- Αυτή η φωτογραφική μηχανή χρησιμοποιεί επίσης το MPEG-4 AVC/H.264 Main Profile για την εγγραφή σε μορμά MP4. Για αυτό το λόγο, οι ταινίες που έχουν εγγραφεί σε μορμά MP4 με αυτή τη φωτογραφική μηχανή δεν μπορούν να αναπαραχθούν σε συσκευές διαφορετικές από αυτές που υποστηρίζουν το MPEG-4 AVC/H.264.
- Οι δίσκοι που έχουν εγγραφεί με ποιότητα εικόνας HD (υψηλή ευκρίνεια) μπορούν να αναπαραχθούν μόνο σε συσκευές συμβατές με το μορμά AVCHD. Οι συσκευές αναπαραγωγής και εγγραφής DVD δεν μπορούν να αναπαράγουν δίσκους με ποιότητα εικόνας HD, διότι δεν είναι συμβατές με το μορμά AVCHD. Επίσης, οι συσκευές αναπαραγωγής ή εγγραφής DVD ενδέχεται να μην μπορούν να αποβάλλουν τους δίσκους ποιότητας εικόνας HD.
- Οι ταινίες 1080 60p/50p μπορούν να αναπαραχθούν μόνο σε συμβατές συσκευές.

## Προειδοποίηση σχετικά με τα πνευματικά δικαιώματα

Τα πνευματικά δικαιώματα των τηλεοπτικών προγραμμάτων, των κινηματογραφικών ταινιών, των βιντεοταινιών και άλλων ειδών μπορεί να είναι κατοχυρωμένα. Άνευ αδείας εγγραφή τέτοιου υλικού μπορεί να αντίκειται στις διατάξεις των νόμων περί πνευματικής ιδιοκτησίας.

## Φωτογραφίες που χρησιμοποιούνται σε αυτό το εγχειρίδιο

Οι φωτογραφίες που χρησιμοποιούνται ως παραδείγματα σε αυτό το εγχειρίδιο είναι εικόνες που έχουν αναπαραχθεί και δεν είναι πραγματικές εικόνες που έχουν ληφθεί χρησιμοποιώντας αυτή τη φωτογραφική μηχανή.

## Σχετικά με τα δεδομένα τεχνικών προδιαγραφών που αναφέρονται σε αυτό το Εγχειρίδιο Οδηγιών Χρήσης

Τα δεδομένα σχετικά με τις επιδόσεις και τις τεχνικές προδιαγραφές ισχύουν υπό τις παρακάτω συνθήκες, εκτός αν αναφέρεται διαφορετικά σε αυτές τις Οδηγίες Χρήσης: σε κανονική θερμοκρασία περιβάλλοντος 25°C και με χρήση μιας μπαταρίας που είχε φορτιστεί για περίπου μια ώρα από τη στιγμή που έσβησε η λυχνία CHARGE.

## Όνομα μοντέλου

Το εγχειρίδιο αυτό καλύπτει αρκετά μοντέλα, εξοπλισμένα με διαφορετικούς φακούς.

Το όνομα του μοντέλου διαφέρει, ανάλογα με τον παρεχόμενο φακό. Τα διαθέσιμα μοντέλα ποικίλουν, ανάλογα με τη χώρα/περιοχή.

Όνομα μοντέλου	Φακός
SLT-A57	–
SLT-A57K	DT18-55mm
SLT-A57Y	DT18-55mm και DT55-200mm

## Έλεγχος των παρεχόμενων εξαρτημάτων

Ελέγξτε πρώτα το όνομα μοντέλου της φωτογραφικής μηχανής σας (σελίδα 11). Τα αξεσουάρ που παρέχονται διαφέρουν, ανάλογα με το μοντέλο. Ο αριθμός σε παρένθεση υποδεικνύει τον αριθμό τεμαχίων.

### Κοινά αξεσουάρ

- Φωτογραφική μηχανή (1)
- Φορτιστής μπαταρίας BC-VM10A (1)

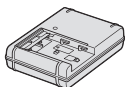

- Καλώδιο ρεύματος (1) (δεν παρέχεται στις Η.Π.Α. και τον Καναδά)



- Επαναφορτιζόμενη μπαταρία NP-FM500H (1)

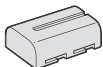

- Καλώδιο USB (1)

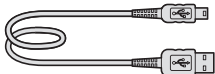

- Ιμάντας ώμου (1)

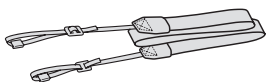

- Κάλυμμα σώματος (1)  
Προσαρμοσμένο στη φωτογραφική μηχανή)



- Κάλυμμα προσοφθάλμιου φακού (1)  
(Προσαρμοσμένο στη φωτογραφική μηχανή)
- CD-ROM (1)
  - Εφαρμογή Λογισμικού για φωτογραφική μηχανή α
  - Εγχειρίδιο α
- Εγχειρίδιο Οδηγιών Χρήσης (Αυτό το εγχειρίδιο) (1)

### SLT-A57K

- Φακός ζουμ DT18-55 mm (1)/  
Πρόσθιο κάλυμμα φακού (1)/  
Κάλυμμα συσκευασίας (1)

### SLT-A57Y

- Φακός ζουμ DT18-55 mm (1)/  
Πρόσθιο κάλυμμα φακού (1)/  
Κάλυμμα συσκευασίας (1)
- Φακός ζουμ DT55-200 mm (1)/  
Πρόσθιο κάλυμμα φακού (1)/  
Οπίσθιο κάλυμμα φακού (1)/  
Καλύπτρα φακού (1)

# Αναγνώριση των λειτουργικών μερών της συσκευής

Για λεπτομέρειες σχετικά με τη λειτουργία, δείτε τις σελίδες σε παρένθεση.

## Μπροστινό μέρος

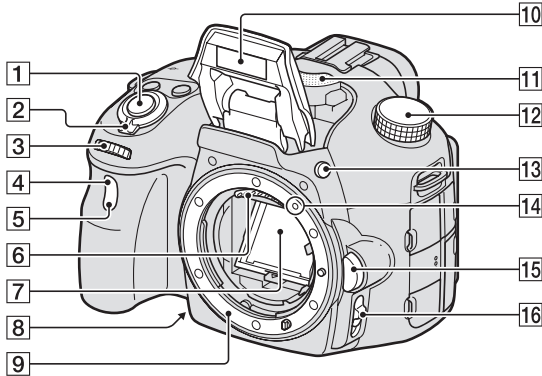

- 1 Κλείστρο (30)
- 2 Διακόπτης λειτουργίας (POWER) (27)
- 3 Επιλογέας ελέγχου
- 4 Αισθητήρας τηλεχειρισμού (45)
- 5 Λυχνία χρονοδιακόπτη (45)
- 6 Επαφές φακού\*
- 7 Κάτοπτρο\*
- 8 Πλήκτρο προεπισκόπησης (52)/ Πλήκτρο Μεγέθυνσης Εστίασης (52)
- 9 Βάση φακού
- 10 Ενσωματωμένο φλας\* (41)
- 11 Μικρόφωνο\*\*
- 12 Επιλογέας θέσης λειτουργίας (36)









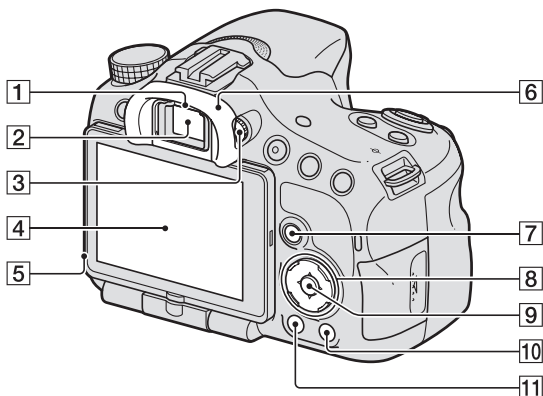

- 13 Πλήκτρο  $\frac{1}{2}$  (Ανοίγματος του φλας) (41, 52)
- 14 Ένδειξη τοποθέτησης (24)
- 15 Πλήκτρο απελευθέρωσης του φακού (25)
- 16 Διακόπτης λειτουργίας εστίασης (52)

\* Μην αγγίζετε απ' ευθείας αυτά τα σημεία.

\*\* Μην καλύπτετε αυτό το σημείο κατά τη διάρκεια της εγγραφής ταινιών. Ενδέχεται να υπάρξει θόρυβος ή χαμηλή ένταση ήχου.

### Πίσω μέρος





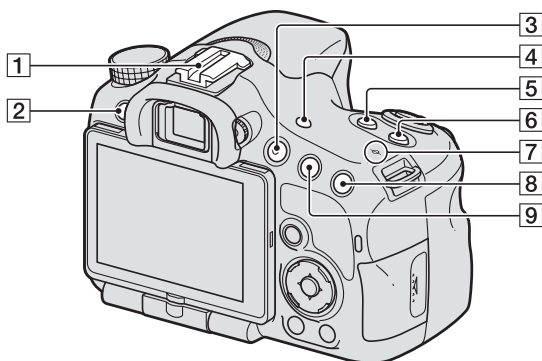

- 1 Αισθητήρες προσοφθάλμιου φακού
- 2 Σκόπευτρο\*
  - Όταν κοιτάζετε μέσα από το σκόπευτρο, ενεργοποιείται η λειτουργία σκοπεύτρου και όταν απομακρύνετε το πρόσωπό σας από το σκόπευτρο, η λειτουργία οθόνης επανέρχεται στη λειτουργία οθόνης LCD.
- 3 Επιλογέας ρύθμισης διοπτρίας (29)
- 4 Οθόνη LCD (73)
- 5 Αισθητήρας φωτός
- 6 Κάλυμμα προσοφθάλμιου φακού
- 7 Για τη λήψη: πλήκτρο Fn (Λειτουργιών) (53, 54)  
Για την προβολή: πλήκτρο , (Περιστροφή εικόνας) (52)
- 8 Πλήκτρο ελέγχου / / / **DISP** (Εμφάνιση) (46)/ WB (Ισορροπία Λευκού) (52)/ /  (Οδήγηση) (45, 52)/  (Εφέ Εικόνας) (52)
- 9 Πλήκτρο ελέγχου (Enter)/πλήκτρο AF /Πλήκτρο παρακολούθησης αντικειμένου (54)
- 10 Πλήκτρο  (In-Camera Guide) (63)  
Για την προβολή: πλήκτρο  (Διαγραφή) (34)
- 11 Πλήκτρο  (Αναπαραγωγή) (33)

**\* Μην αγγίζετε απ' ευθείας αυτό το σημείο.**

## Πάνω μέρος



- 1 Υποδοχή αξεσουάρ με αυτόματο κλειδώμα
- 2 Πλήκτρο MENU (56)
- 3 Πλήκτρο MOVIE (32, 52)
- 4 Πλήκτρο FINDER/LCD (52)
- 5 Πλήκτρο  (Έκθεση) (43)
- 6 Πλήκτρο ISO (52, 59)
- 7  Ένδειξη θέσης αισθητήρα εικόνας
- 8 Για τη λήψη: πλήκτρο ZOOM (52)  
Για την προβολή: Πλήκτρο   
(Μεγέθυνση) (52)
- 9 Για τη λήψη: πλήκτρο AEL  
(κλειδώματος Αυτόματης Έκθεσης) (52, 59)/πλήκτρο AV  
(Τιμή διαφράγματος) (52)  
Για την προβολή: Πλήκτρο   
(Σμίκρυνση) (49)/πλήκτρο   
(Ευρετήριο εικόνων) (50)

# Προετοιμασία της φωτογραφικής μηχανής

Αναγνώριση των λειτουργικών μερών της συσκευής

## Πλαϊνά μέρη/Κάτω μέρος

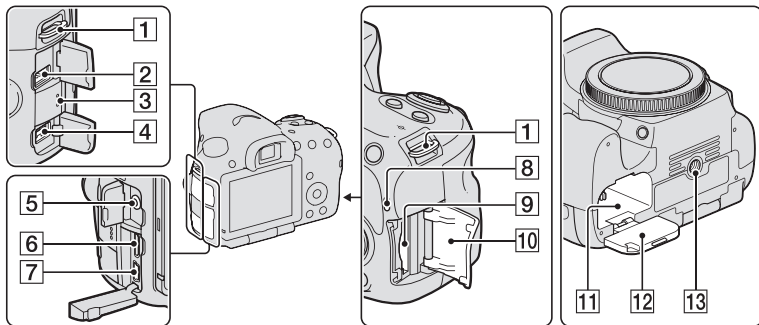

### 1 Άγκιστρα για τον ιμάντα ώμου

- Προσαρμόστε και τα δύο άκρα του ιμάντα στη φωτογραφική μηχανή.

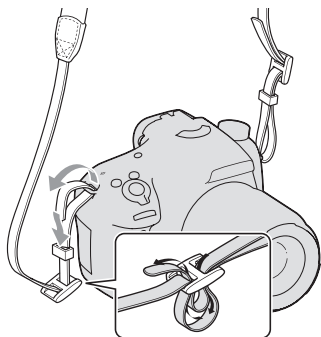

### 2 Ακροδέκτης REMOTE

- Όταν συνδέετε το Τηλεχειριστήριο RM-L1AM (πωλείται χωριστά) στη φωτογραφική μηχανή, εισάγετε το βύσμα του Τηλεχειριστηρίου στον ακροδέκτη REMOTE, ευθυγραμμίζοντας τον οδηγό του βύσματος με τον οδηγό του ακροδέκτη REMOTE. Βεβαιωθείτε ότι το καλώδιο του Τηλεχειριστηρίου κοιτάζει προς τα εμπρός.

### 3 Ηχείο

### 4 Ακροδέκτης DC IN

- Αν συνδέσετε το Μετασχηματιστή AC AC-PW10AM (πωλείται χωριστά) στη φωτογραφική μηχανή, θέστε την εκτός λειτουργίας και στη συνέχεια συνδέστε το φισ του μετασχηματιστή AC στον ακροδέκτη DC IN της φωτογραφικής μηχανής.

### 5 Ακροδέκτης μικροφώνου

- Όταν συνδεθεί ένα εξωτερικό μικρόφωνο, το εσωτερικό μικρόφωνο απενεργοποιείται αυτόματα. Όταν το εξωτερικό μικρόφωνο είναι τύπου plug-in-power, το μικρόφωνο τροφοδοτείται με ενέργεια από τη φωτογραφική μηχανή.

### 6 Ακροδέκτης HDMI (51)

### 7 Ακροδέκτης USB

### 8 Λυχνία προσπέλασης (22)

### 9 Θυρίδα εισαγωγής κάρτας μνήμης (21)

### 10 Κάλυμμα κάρτας μνήμης (21)



**11** Θυρίδα εισαγωγής μπαταρίας (21)

**12** Κάλυμμα μπαταρίας (21)

**13** Υποδοχή τριπόδου

- Χρησιμοποιήστε ένα τρίποδο με μήκος βίδας μικρότερο από 5.5 mm. Εάν χρησιμοποιήσετε ένα τρίποδο με μήκος βίδας μεγαλύτερο από 5.5 mm δεν θα μπορέσετε να προσαρμόσετε σταθερά τη φωτογραφική μηχανή και ενδέχεται να της προκαλέσετε ζημιά.

### Φακός

DT 18-55 mm F3.5-5.6 SAM  
(Παρέχεται με την SLT-A57K/A57Y)

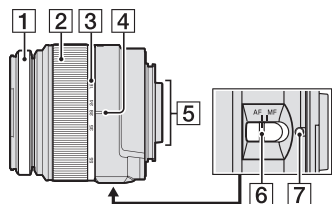

DT 55-200 mm F4-5.6 SAM  
(Παρέχεται με την SLT-A57Y)

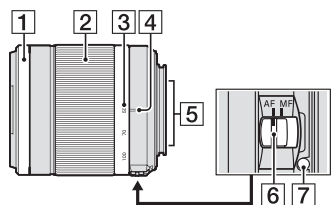

- 1 Δακτύλιος εστίασης
- 2 Δακτύλιος ζουμ
- 3 Κλίμακα εστιακής απόστασης
- 4 Δείκτης εστιακής απόστασης
- 5 Επαφές φακού
- 6 Διακόπτης λειτουργίας εστίασης
- 7 Δείκτης τοποθέτησης

- Οι φακοί DT 18-55 mm F3.5-5.6 SAM/DT 55-200 mm F4-5.6 SAM είναι σχεδιασμένοι για φωτογραφικές μηχανές Sony τύπου A-mount (μοντέλα εξοπλισμένα με αισθητήρα εικόνας μεγέθους APS-C). Δεν μπορείτε να χρησιμοποιήσετε αυτούς τους φακούς σε φωτογραφικές μηχανές 35 mm.
- Για φακούς διαφορετικούς από τους DT 18-55 mm F3.5-5.6 SAM/DT 55-200 mm F4-5.6 SAM, ανατρέξτε στις οδηγίες χρήσης που παρέχονται με το φακό.

## Φόρτιση της μπαταρίας

Την πρώτη φορά που θα χρησιμοποιήσετε τη φωτογραφική μηχανή, φροντίστε να φορτίσετε τη μπαταρία “InfoLITHIUM” NP-FM500H (παρέχεται).

Η μπαταρία “InfoLITHIUM” μπορεί να φορτιστεί ακόμα και αν δεν έχει αποφορτιστεί πλήρως.

Μπορεί επίσης να χρησιμοποιηθεί ακόμα και αν δεν είναι πλήρως φορτισμένη.

Η μπαταρία αποφορτίζεται σιγά-σιγά, ακόμα και όταν δεν τη χρησιμοποιείτε.

Για να αποφύγετε να χάσετε κάποια ευκαιρία για λήψη, ελέγξτε την εναπομένουσα ενέργεια της μπαταρίας πριν τη λήψη. Αν η στάθμη ενέργειας της μπαταρίας είναι χαμηλή, φορτίστε τη ξανά.

### 1 Τοποθετήστε την μπαταρία στο φορτιστή.

Ωθήστε την μπαταρία μέχρι να κάνει κλικ.

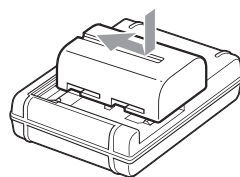

### 2 Συνδέστε το φορτιστή μπαταρίας στην πρίζα.

Ωθήστε την μπαταρία μέχρι να κάνει κλικ.

Φως αναμμένο: Φορτίζει

Φως σβηστό: Ολοκλήρωση φόρτισης

Χρόνος φόρτισης	Περίπου 175 λεπτά
-----------------	-------------------

- Χρόνος που χρειάζεται για την πλήρη φόρτιση μιας τελείως άδειας μπαταρίας σε θερμοκρασία 25°C.
- Η λυχνία CHARGE σβήνει όταν ολοκληρωθεί η φόρτιση.

Για τις Η.Π.Α. και τον Καναδά

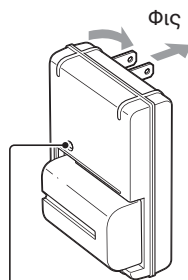

Λυχνία CHARGE

Για τις χώρες/περιοχές εκτός Η.Π.Α. και Καναδά

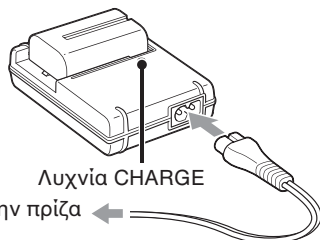

Λυχνία CHARGE

Προς την πρίζα

### Σημειώσεις

- Ο χρόνος φόρτισης διαφέρει, ανάλογα με την εναπομένουσα ενέργεια της μπαταρίας και τις συνθήκες φόρτισης.
- Συστήνουμε να φορτίζετε τη μπαταρία σε θερμοκρασία περιβάλλοντος μεταξύ 10°C και 30°C. Ενδέχεται να μην μπορείτε να φορτίσετε ικανοποιητικά τη μπαταρία έξω από αυτό το εύρος θερμοκρασιών.
- Συνδέστε τον φορτιστή της μπαταρίας σε μια πρίζα που βρίσκεται σε κοντινή απόσταση.

## Τοποθέτηση της μπαταρίας/κάρτας μνήμης (πωλείται χωριστά)

- 1** Ανοίξτε το κάλυμμα πιέζοντας τον μοχλό ανοίγματος του καλύμματος.

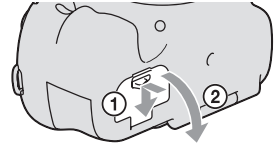

- 2** Εισάγετε την μπαταρία μέχρι μέσα ενώ πιέζετε τον μοχλό κλειδώματος με την άκρη της μπαταρίας.

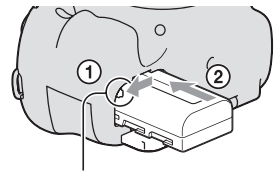

Μοχλός κλειδώματος

- 3** Κλείστε το κάλυμμα.

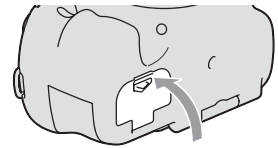

- 4** Ανοίξτε το κάλυμμα της κάρτας μνήμης μετατοπίζοντάς το.

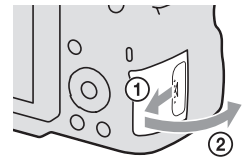

# Προετοιμασία της φωτογραφικής μηχανής

Τοποθέτηση της μπαταρίας/κάρτας μνήμης (πωλείται χωριστά)

## 5 Τοποθετήστε μια κάρτα μνήμης.

- Με την κομμένη γωνία προσανατολισμένη όπως φαίνεται στην εικόνα, εισάγετε την κάρτα μνήμης μέχρι να κάνει κλικ.

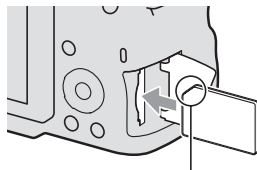

Βεβαιωθείτε ότι η κομμένη γωνία είναι σωστά προσανατολισμένη.

## 6 Κλείστε το κάλυμμα.

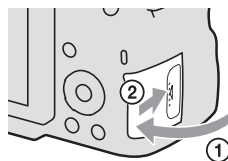

## Για να αφαιρέσετε την μπαταρία

Θέστε εκτός λειτουργίας τη φωτογραφική μηχανή και μετατοπίστε τον μοχλό κλειδώματος σύμφωνα με την κατεύθυνση του βέλους 10 δευτερόλεπτα αφού θέσετε τη φωτογραφική μηχανή εκτός λειτουργίας και στη συνέχεια αφαιρέστε τη μπαταρία. Προσέξτε να μην σας πέσει η μπαταρία.

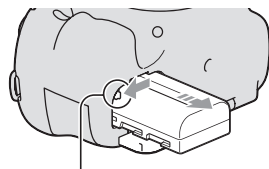

Μοχλός κλειδώματος

## Για να αφαιρέσετε την κάρτα μνήμης

Βεβαιωθείτε ότι δεν είναι φωτισμένη η λυχνία προσπέλασης και στη συνέχεια ανοίξτε το κάλυμμα και ωθήστε την κάρτα μνήμης μια φορά προς τα μέσα.

## Για να ελέγξετε την εναπομένουσα ενέργεια της μπαταρίας

Η παρεχόμενη μπαταρία είναι μια μπαταρία ιόντων λιθίου η οποία μπορεί να ανταλλάσσει διάφορα δεδομένα σχετικά με τις συνθήκες λειτουργίας με τη φωτογραφική μηχανή σας. Εμφανίζεται ο εναπομένων χρόνος διάρκειας της μπαταρίας σε μορφή ποσοστού επί τοις εκατό, ανάλογα με τις συνθήκες χρήσης της φωτογραφικής μηχανής σας.

## Τοποθέτηση της μπαταρίας/κάρτας μνήμης (πωλείται χωριστά)

Στάθμη μπαταρίας						“Μπαταρία εξαντλημένη”
	Υψηλή  Χαμηλή					Δεν μπορείτε να τραβήξετε άλλες φωτογραφίες.

## Διαθέσιμες κάρτες μνήμης

Μπορείτε να χρησιμοποιήσετε τους παρακάτω τύπους καρτών μνήμης με αυτή τη φωτογραφική μηχανή. Ωστόσο, δεν είναι εγγυημένη η λειτουργία όλων των τύπων καρτών μνήμης με αυτή τη φωτογραφική μηχανή.

Τύπος κάρτας μνήμης	Φωτο-γραφίες	Ταινίες	Ονομασία σε αυτό το εγχειρίδιο
Memory Stick PRO Duo	✓	✓ (Mark 2)	Memory Stick PRO Duo
Memory Stick PRO-HG Duo	✓	✓	
Κάρτα μνήμης SD	✓	✓ (Κλάσης 4 ή ταχύτερη)	Κάρτα SD
Κάρτα μνήμης SDHC	✓	✓ (Κλάσης 4 ή ταχύτερη)	
Κάρτα μνήμης SDXC	✓	✓ (Κλάσης 4 ή ταχύτερη)	

- Δεν μπορείτε να χρησιμοποιήσετε κάρτες MultiMediaCard.

### Σημείωση

- Οι εικόνες που εγγράφονται σε κάρτα μνήμης SDXC δεν μπορούν να εισαχθούν ή να αναπαραχθούν σε υπολογιστές ή συσκευές AV που δεν είναι συμβατές με το exFAT. Βεβαιωθείτε ότι η συσκευή είναι συμβατή με το exFAT πριν τη συνδέσετε με τη φωτογραφική μηχανή. Αν συνδέσετε τη φωτογραφική μηχανή με μη συμβατή συσκευή, ίσως εμφανιστεί η προτροπή να διαμορφώσετε την κάρτα. Μη διαμορφώνετε ποτέ την κάρτα σε απάντηση αυτής της προτροπής, γιατί θα διαγραφούν όλα τα δεδομένα που περιέχει η κάρτα (το exFAT είναι το σύστημα αρχείων που χρησιμοποιείται στις κάρτες μνήμης SDXC).

## Προσαρμογή ενός φακού

### 1 Αφαιρέστε το κάλυμμα του σώματος από τη φωτογραφική μηχανή και το κάλυμμα συσκευασίας από το πίσω μέρος του φακού.

- Όταν αλλάζετε το φακό, πραγματοποιήστε γρήγορα την αλλαγή μακριά από μέρη με σκόνη για να αποφύγετε την είσοδο σκόνης στο εσωτερικό της φωτογραφικής μηχανής.
- Όταν πραγματοποιείτε λήψη, αφαιρέστε το πρόσθιο κάλυμμα φακού από το μπροστινό μέρος του φακού.

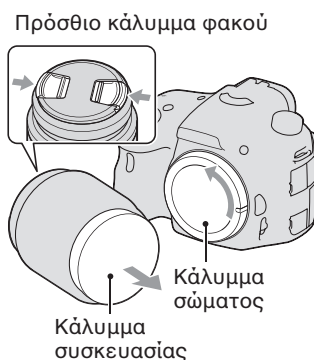

### 2 Προσαρμόστε το φακό ευθυγραμμίζοντας τις πορτοκαλί ενδείξεις (δείκτες τοποθέτησης) που υπάρχουν στον φακό και στη φωτογραφική μηχανή.



### 3 Στρέψτε τον φακό δεξιόστροφα μέχρι να κάνει κλικ και να κλειδώσει στη θέση του.

- Φροντίστε να τοποθετήσετε ίσια το φακό.

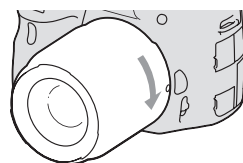

#### Σημειώσεις

- Όταν προσαρμόζετε ένα φακό, μην πιέζετε το πλήκτρο απελευθέρωσης του φακού.
- Μην χρησιμοποιείτε δύναμη όταν προσαρμόζετε ένα φακό.
- Οι φακοί E-mount δεν είναι συμβατοί με αυτή τη φωτογραφική μηχανή.
- Όταν χρησιμοποιείτε ένα φακό ο οποίος διαθέτει μια υποδοχή τριπόδου, προσαρμόστε το φακό στο τρίποδο χρησιμοποιώντας την παρεχόμενη υποδοχή τριπόδου για να ισορροπήσετε το βάρος του φακού.
- Όταν μεταφέρετε τη φωτογραφική μηχανή ενώ είναι προσαρμοσμένος σε αυτή ο φακός, φροντίστε να κρατάτε σταθερά τόσο τη φωτογραφική μηχανή, όσο και το φακό.



- Μην πιάνετε κανένα μέρος του φακού που προεξέχει και χρησιμοποιείται για τη ρύθμιση της εστίασης ή του ζουμ.

## Αφαίρεση του φακού

**1 Πιέστε το πλήκτρο απελευθέρωσης του φακού μέχρι το τέρμα της διαδρομής του και στρέψτε τον φακό αριστερόστροφα μέχρι να σταματήσει.**

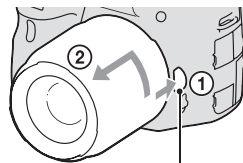

Πλήκτρο απελευθέρωσης φακού

**2 Τοποθετήστε ξανά τα καλύμματα στο μπροστινό και πίσω μέρος του φακού και το κάλυμμα σώματος στη φωτογραφική μηχανή.**

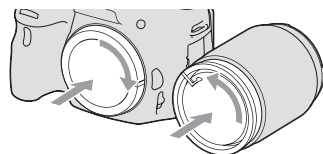

- Πριν προσαρμόσετε τα καλύμματα, αφαιρέστε από αυτά τη σκόνη.
- Δεν παρέχεται οπίσθιο κάλυμμα φακού με το Κιτ Φακού DT 18-55 mm F 3.5-5.6 SAM. Για να αποθηκεύσετε το φακό όταν έχει αφαιρεθεί από τη φωτογραφική μηχανή, αγοράστε ένα Οπίσθιο Κάλυμμα Φακού ALC-R55.

## Για να προσαρμόσετε μια καλύπτρα φακού

Συστήνεται να χρησιμοποιείτε μια καλύπτρα φακού για να περιορίσετε τις λάμπσεις και να εξασφαλίσετε την καλύτερη δυνατή ποιότητα εικόνας.

Προσαρμόστε την καλύπτρα στην υποδοχή στην άκρη του φακού και περιστρέψτε τη δεξιόστροφα μέχρι να κάνει κλικ.

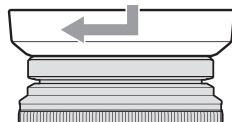

### Σημειώσεις

- Δεν περιλαμβάνεται καλύπτρα φακού με το φακό DT 18-55 mm F 3.5-5.6 SAM. Μπορείτε να χρησιμοποιήσετε μια καλύπτρα φακού ALC-SH108 (πωλείται χωριστά).
- Η καλύπτρα φακού ενδέχεται να παρεμποδίζει το φως από το φλας. Όταν χρησιμοποιείτε το φλας, αφαιρέστε την καλύπτρα φακού.

- Κατά την αποθήκευση, γυρίστε ανάποδα την καλύπτρα φακού και τοποθετήστε τη στο φακό ανάποδα.

### **Σημείωση σχετικά με την αλλαγή του φακού**

Όταν αλλάζετε το φακό, αν εισχωρήσουν σκόνη ή σκουπιδιάκια μέσα στη φωτογραφική μηχανή και παραμείνουν στην επιφάνεια του αισθητήρα εικόνας (της διάταξης που λειτουργεί ως φιλμ), ενδέχεται να εμφανίζονται στην εικόνα, ανάλογα με το περιβάλλον λήψης.

Η φωτογραφική μηχανή είναι εξοπλισμένη με μια λειτουργία προστασίας από τη σκόνη για να αποτρέψει την παραμονή σκόνης πάνω στον αισθητήρα εικόνας. Ωστόσο, πραγματοποιήστε γρήγορα την αλλαγή του φακού, σε ένα σημείο χωρίς πολλή σκόνη όταν προσαρμόζετε/αφαιρείτε ένα φακό.

## Ενεργοποίηση της φωτογραφικής μηχανής και ρύθμιση του ρολογιού

Όταν θέσετε τη φωτογραφική μηχανή σε λειτουργία για πρώτη φορά, εμφανίζεται η οθόνη ρύθμισης ημερομηνίας/ώρας.

### 1 Τοποθετήστε το διακόπτη POWER στη θέση ON για να θέσετε σε λειτουργία τη φωτογραφική μηχανή.

Εμφανίζεται η οθόνη ρύθμισης ημερομηνίας και ώρας.

- Για να θέσετε τη φωτογραφική μηχανή εκτός λειτουργίας, τοποθετήστε τον στο OFF.

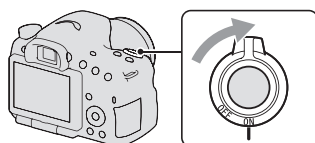

### 2 Επιβεβαιώστε ότι έχει επιλεγεί το [Enter] στην οθόνη LCD και στη συνέχεια πιέστε το κέντρο του πλήκτρου ελέγχου.

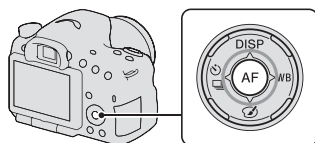

### 3 Επιλέξτε την περιοχή σας με τα </> στο πλήκτρο ελέγχου και στη συνέχεια πιέστε το κέντρο του πλήκτρου ελέγχου.

### 4 Επιλέξτε κάθε στοιχείο με τα </> και εισάγετε τις αριθμητικές τιμές με τα ▲/▼.

[Θερινή Ώρα:] (Daylight Svg.): Ενεργοποιεί ή απενεργοποιεί τη ρύθμιση θερινής ώρας.

[Μορφή Ημερομηνίας] (Date Format):

Επιλέγει τη μορφή εμφάνισης της ημερομηνίας.

- Τα μεσάνυχτα υποδεικνύονται ως 12:00 AM και το μεσημέρι ως 12:00 PM.

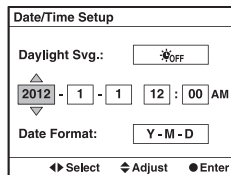
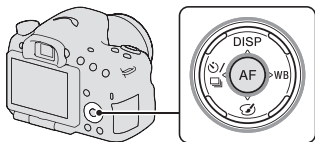

---

**5 Επαναλάβετε το βήμα 4 για να ρυθμίσετε και τα άλλα στοιχεία και στη συνέχεια πιέστε το κέντρο του πλήκτρου ελέγχου.**

---

**6 Επιβεβαιώστε ότι είναι επιλεγμένο το [Enter] και στη συνέχεια πιέστε το κέντρο του πλήκτρου ελέγχου.**

---

**Για να ακυρώσετε τη ρύθμιση ημερομηνίας/ώρας**

Πιέστε το πλήκτρο MENU.

**Για να ρυθμίσετε ξανά την ημερομηνία/ώρα**

Όταν θέτετε σε λειτουργία τη φωτογραφική μηχανή για πρώτη φορά, εμφανίζεται αυτόματα η οθόνη ρύθμισης ημερομηνίας/ώρας. Την επόμενη φορά, ρυθμίστε την ημερομηνία και την ώρα από το μενού.

**Πλήκτρο MENU → 1 → [Ρύθμιση Ημερομηνίας/Ωρας]  
(Date/Time Setup)**

**Για να ρυθμίσετε ξανά την περιοχή**

Μπορείτε να ρυθμίσετε την περιοχή που χρησιμοποιείτε τη φωτογραφική μηχανή. Αυτό σας επιτρέπει να επιλέξετε την περιοχή όταν χρησιμοποιείτε τη φωτογραφική μηχανή στο εξωτερικό.

**Πλήκτρο MENU → 1 → [Ρύθμιση Περιοχής] (Area Setting)**

**Διατήρηση της ρύθμισης ημερομηνίας και ώρας**

Αυτή η φωτογραφική μηχανή έχει μια εσωτερική επαναφορτιζόμενη μπαταρία για τη διατήρηση της ημερομηνίας και της ώρας και άλλων ρυθμίσεων, ανεξάρτητα από το αν είναι ενεργοποιημένη ή απενεργοποιημένη ή αν είναι εγκατεστημένη ή όχι η μπαταρία.

## Πριν τη λήψη

### Ρύθμιση του σκοπεύτρου ως προς την οπτική οξύτητα (ρύθμιση διοπτρίας)

**Προσαρμόστε το ρυθμιστή διοπτρίας ανάλογα με την όρασή σας μέχρι η εικόνα να εμφανιστεί καθαρά στο σκόπευτρο.**

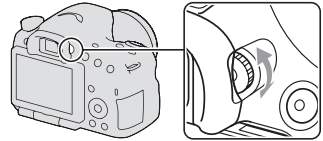

- Αν δεν μπορείτε να δείτε ολόκληρη την οθόνη στο σκόπευτρο, μπορείτε να αλλάξετε την κλίμακα της οθόνης του σκοπεύτρου (σελίδα 58).

#### Σημείωση

- Το προσάρτημα ρύθμισης της διοπτρίας (πωλείται χωριστά) δεν μπορεί να χρησιμοποιηθεί με αυτή τη φωτογραφική μηχανή.

### Σωστό κράτημα της φωτογραφικής μηχανής

**Σταθεροποιήστε το επάνω μέρος του σώματός σας και λάβετε μια στάση που εμποδίζει τη φωτογραφική μηχανή να κινηθεί.**

Στη λειτουργία οθόνης LCD



Στη λειτουργία σκοπεύτρου



Στη λειτουργία σκοπεύτρου (κατακόρυφη θέση)



#### Υπόδειξη ①

Το ένα χέρι κρατάει τη λαβή της φωτογραφικής μηχανής και το άλλο χέρι υποστηρίζει το φακό.

#### Υπόδειξη ②

Λάβετε μια σταθερή στάση με το άνοιγμα των ποδιών σας να είναι όσο το άνοιγμα των ώμων.

#### Υπόδειξη ③

Σφίξτε ελαφρά τους αγκώνες επάνω στο σώμα σας.

Όταν πραγματοποιείτε λήψη από γονατιστή θέση, σταθεροποιήστε το επάνω μέρος του σώματός σας τοποθετώντας τον αγκώνα σας πάνω στο γόνατό σας.

## Λήψη φωτογραφιών

Η λειτουργία “Intelligent Auto” σας επιτρέπει να πραγματοποιήσετε εύκολα λήψη οποιουδήποτε θέματος, κάτω από οποιεσδήποτε συνθήκες διότι η φωτογραφική μηχανή επιλέγει τις κατάλληλες ρυθμίσεις ανάλογα με την περίπτωση.

Επιλέξτε το  όταν πραγματοποιείτε λήψη σε ένα χώρο στον οποίο δεν επιτρέπεται η χρήση του φλας.

### 1 Τοποθετήστε τον επιλογέα θέσης λειτουργίας στη θέση ή (Χωρίς φλας).

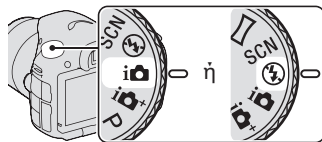

### 2 Κρατήστε τη φωτογραφική μηχανή και κοιτάξτε μέσα από την οθόνη LCD ή το σκόπευτρο.

### 3 Τοποθετήστε το θέμα που επιθυμείτε μέσα στην περιοχή αυτόματης εστίασης.

- Αν αναβοσβήνει η ένδειξη  (Προειδοποίηση κουνήματος φωτογραφικής μηχανής), τραβήξτε προσεκτικά τη φωτογραφία κρατώντας σταθερά τη φωτογραφική μηχανή, ή χρησιμοποιείτε ένα τρίποδο.
- Αν η φωτογραφική μηχανή αναγνωρίσει το σκηνικό λήψης, εμφανίζεται το εικονίδιο Αναγνώρισης Σκηνικού στην οθόνη και εφαρμόζονται οι κατάλληλες ρυθμίσεις για αυτό το σκηνικό.

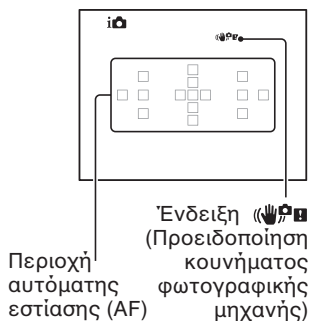

### 4 Αν χρησιμοποιείτε ένα φακό ζουμ, στρέψτε το δακτύλιο ζουμ και στη συνέχεια αποφασίστε ποιο θα είναι το πλάνο σας.

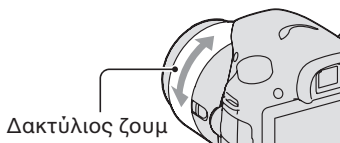

## 5 Πιέστε το κλείστρο μέχρι τη μέση για να εστιάσετε.

Όταν επιβεβαιωθεί η εστίαση, φωτίζεται η ένδειξη ● ή (●) (Ένδειξη εστίασης).

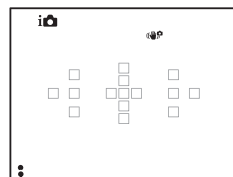
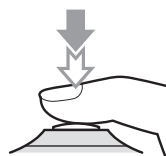

Ένδειξη εστίασης

## 6 Πιέστε το κλείστρο μέχρι κάτω για να τραβήξετε τη φωτογραφία.

- Όταν η φωτογραφική μηχανή ανιχνεύσει και πραγματοποιήσει λήψη ενός προσώπου με το [Αυτόματο Καδράρισμα Πορτρέτου] (Auto Port. Framing) στη θέση [Αυτόματο] (Auto), η εικόνα που συλλαμβάνεται περικόπτεται κατάλληλα αυτόματα. Αποθηκεύεται τόσο η αρχική, όσο και η περικομμένη εικόνα (σελίδα 54).

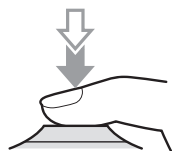

## Εγγραφή ταινιών

### 1 Πιέστε το πλήκτρο MOVIE για να αρχίσετε την εγγραφή.

- Η εγγραφή ταινιών μπορεί να αρχίσει από οποιαδήποτε λειτουργία έκθεσης.
- Η ταχύτητα κλείστρου και το διάφραγμα ρυθμίζονται αυτόματα. Αν θέλετε να επιλέξετε μια συγκεκριμένη τιμή, τοποθετήστε τον επιλογέα θέσης λειτουργίας στη θέση  (Ταινία) (σελίδα 36).
- Η φωτογραφική μηχανή εξακολουθεί να ρυθμίζει την εστίαση όταν είναι σε λειτουργία αυτόματης εστίασης.

Πλήκτρο MOVIE

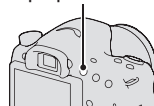

### 2 Πιέστε ξανά το πλήκτρο MOVIE για να σταματήσετε την εγγραφή.

#### Σημειώσεις

- Ενδέχεται να εγγραφεί ο ήχος λειτουργίας της φωτογραφικής μηχανής και του φακού κατά τη διάρκεια της εγγραφής μιας ταινίας. Μπορείτε να απενεργοποιήσετε την εγγραφή ήχου ρυθμίζοντας το [Εγγραφή Ήχου] (Audio Recording) στη θέση [Off] (σελίδα 57).
- Ο χρόνος συνεχούς εγγραφής μιας ταινίας μπορεί να είναι μικρότερος, ανάλογα με τη θερμοκρασία του περιβάλλοντος ή την κατάσταση της φωτογραφικής μηχανής. Δείτε το "Σημειώσεις σχετικά με τη συνεχή εγγραφή ταινιών".
- Όταν εμφανιστεί η ένδειξη , η θερμοκρασία της φωτογραφικής μηχανής είναι πολύ υψηλή. Θέστε τη φωτογραφική μηχανή εκτός λειτουργίας και περιμένετε μέχρι να μειωθεί η θερμοκρασία της φωτογραφικής μηχανής.



## Αναπαραγωγή εικόνων

**1** Πιέστε το πλήκτρο .

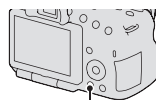

Πλήκτρο 

**2** Πλήκτρο **MENU** →  **1** → [Λειτουργία Προβολής (View Mode)] → **Επιλογή της επιθυμητής λειτουργίας**

- Για την αναπαραγωγή φωτογραφιών, επιλέξτε το [Προβολή Φακέλου (Φωτογραφίες)] (Folder View (Still)) και για αναπαραγωγή ταινιών, επιλέξτε το [Προβολή Φακέλου (MP4)] (Folder View (MP4)) ή [Προβολή AVCHD] (AVCHD View), ανάλογα με τον τύπο του αρχείου.

**3** Επιλέξτε μια εικόνα με τα   του πλήκτρου ελέγχου.

- Για αναπαραγωγή μιας ταινίας, πιέστε το κέντρο του πλήκτρου ελέγχου.

Κατά τη διάρκεια της αναπαραγωγής μιας ταινίας	Χειρισμός πλήκτρου ελέγχου/επιλογέα ελέγχου
Παύση/συνέχιση	●
Γρήγορη κίνηση εμπρός	▶
Γρήγορη κίνηση πίσω	◀
Αργή κίνηση εμπρός	Περιστρέψτε τον επιλογέα ελέγχου προς τα δεξιά κατά τη διάρκεια της παύσης
Αργή κίνηση πίσω	Περιστρέψτε τον επιλογέα ελέγχου προς τα αριστερά κατά τη διάρκεια της παύσης • Η ταινία αναπαράγεται καρέ-καρέ.
Ρύθμιση έντασης ήχου	▼ → ▲/▼
Εμφάνιση πληροφοριών	▲

### Σημείωση

- Οι ταινίες που έχουν εγγραφεί με άλλες συσκευές ενδέχεται να μην αναπαράγονται από αυτή τη φωτογραφική μηχανή.

### Διαγραφή εικόνων (Delete)

Από τη στιγμή που θα διαγράψετε μια εικόνα, δεν μπορείτε να την επαναφέρετε. Ελέγξτε πρώτα αν θέλετε να διαγράψετε την εικόνα ή όχι.

#### Σημείωση

- Οι προστατευμένες εικόνες δεν μπορούν να διαγραφούν.

### Διαγραφή της εικόνας που εμφανίζεται

- 1** Εμφανίστε την εικόνα που θέλετε να διαγράψετε και πιέστε το πλήκτρο .

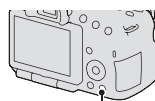

Πλήκτρο 

- 2** Επιλέξτε το [Διαγραφή] (Delete) με το **▲** του πλήκτρου ελέγχου και στη συνέχεια πιέστε το κέντρο του πλήκτρου ελέγχου.

## Ρύθμιση της γωνίας της οθόνης LCD

**Μπορείτε να ρυθμίσετε τη γωνία της οθόνης LCD ώστε να σας εξυπηρετεί σε διάφορες συνθήκες λήψης.**

- Η οθόνη LCD μπορεί να πάρει κλίση 180 μοιρών.
- Η οθόνη LCD μπορεί να περιστραφεί προς τα αριστερά κατά 270 μοίρες από τη θέση στην οποία κοιτάζει προς τα εμπρός.
- Όταν η οθόνη LCD δεν χρησιμοποιείται, συστήνεται να την κλείνετε με την πλευρά της οθόνης να κοιτάζει προς τη φωτογραφική μηχανή.

### Σημείωση

- Όταν η οθόνη LCD είναι ανοιχτή, ο αισθητήρας ματιού ενδέχεται να μην μπορεί να λειτουργήσει σε καταστάσεις που πραγματοποιείται λήψη από χαμηλή θέση. Αν κοιτάξετε μέσα στο σκόπευτρο και η οθόνη δεν ενεργοποιηθεί αυτόματα, πιέστε το πλήκτρο FINDER/LCD.

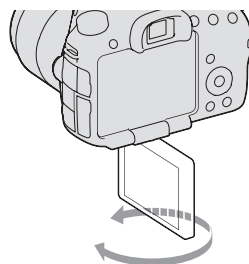
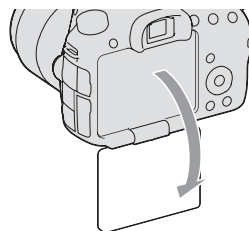





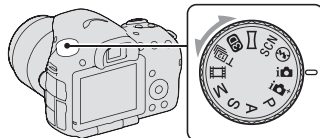

## Λήψη με τις διάφορες λειτουργίες λήψης

Τοποθετήστε τον επιλογέα θέσης λειτουργίας στην κατάλληλη θέση.



Η φωτογραφική μηχανή διαθέτει τις παρακάτω λειτουργίες λήψης:

<b>i</b>  (Intelligent Auto)  (Χωρίς Φλας)	Η λειτουργία “Intelligent Auto” σας επιτρέπει να πραγματοποιήσετε εύκολα λήψη οποιουδήποτε θέματος, κάτω από οποιαδήποτε συνθήκες διότι η φωτογραφική μηχανή επιλέγει τις κατάλληλες ρυθμίσεις ανάλογα με την περίπτωση. Επιλέξτε το “Χωρίς Φλας” (Flash Off) όταν θέλετε να πραγματοποιήσετε λήψη χωρίς φλας.
<b>i</b>  (Superior Auto)	Η φωτογραφική μηχανή αναγνωρίζει και αξιολογεί τις συνθήκες λήψης και επιλέγονται αυτόματα οι κατάλληλες ρυθμίσεις. Η φωτογραφική μηχανή αποθηκεύει μια κατάλληλη εικόνα συνδυάζοντας ή διαχωρίζοντας εικόνες, ανάλογα με την κατάσταση.
<b>SCN</b> (Επιλογή Σκηνικού)	Η επιλογή της κατάλληλης λειτουργίας ανάλογα με το θέμα ή τις συνθήκες λήψης σας επιτρέπει να τραβήξετε φωτογραφίες με ρυθμίσεις πιο κατάλληλες για το θέμα σας.
 (Sweep Panorama)	Επιτρέπει τη λήψη πανοραμικών εικόνων.
<b>3D</b> (3D Sweep Panorama)	Επιτρέπει τη λήψη πανοραμικών εικόνων 3D για αναπαραγωγή σε μια TV συμβατή με 3D.
<b>T</b>  (Cont. Priority AE)	Η φωτογραφική μηχανή πραγματοποιεί συνεχώς λήψη όσο είναι πιεσμένο το κλείστρο. Η φωτογραφική μηχανή καταγράφει συνεχώς εικόνες με μέγιστο ρυθμό περίπου 12 ή 10 εικόνες το δευτερόλεπτο.
 (Ταινία)	Σας επιτρέπει να πραγματοποιήσετε λήψη ταινιών ρυθμίζοντας χειροκίνητα την έκθεση (ταχύτητα κλείστρου και τιμή διαφράγματος).
<b>P</b> (Αυτόματο Πρόγραμμα)	Σας επιτρέπει να πραγματοποιήσετε λήψη με αυτόματη ρύθμιση της έκθεσης (ταχύτητα κλείστρου και τιμή διαφράγματος). Οι άλλες ρυθμίσεις μπορούν να πραγματοποιηθούν χειροκίνητα.
<b>A</b> (Προτεραιότητα Διαφράγματος)	Σας επιτρέπει να πραγματοποιήσετε λήψη αφού ρυθμίσετε χειροκίνητα το διάφραγμα χρησιμοποιώντας τον επιλογέα ελέγχου.
<b>S</b> (Προτεραιότητα Ταχύτητας Κλείστρου)	Σας επιτρέπει να πραγματοποιήσετε λήψη αφού ρυθμίσετε χειροκίνητα την ταχύτητα χρησιμοποιώντας τον επιλογέα ελέγχου.

**M** (Χειροκίνητη Έκθεση)

Σας επιτρέπει να πραγματοποιήσετε λήψη αφού ρυθμίσετε χειροκίνητα την έκθεση (ταχύτητα κλείστρου και τιμή διαφράγματος) χρησιμοποιώντας τον επιλογέα ελέγχου.

**i** **+ Superior Auto**

**1 Τοποθετήστε τον επιλογέα θέσης λειτουργίας στη θέση i + (Superior Auto)**

**2 Στρέψτε τη φωτογραφική μηχανή προς το θέμα.**

Όταν η φωτογραφική μηχανή αναγνωρίσει και πραγματοποιήσει ρυθμίσεις για τις συνθήκες λήψης, εμφανίζονται οι ακόλουθες πληροφορίες: ένδειξη αναγνώρισης σκηνικού λήψης, κατάλληλη λειτουργία λήψης, αριθμός εικόνων που θα ληφθούν.

Ένδειξη αναγνώρισης σκηνικού λήψης

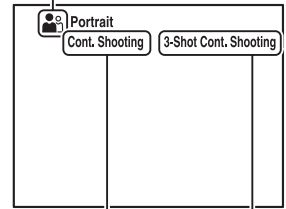

Λειτουργία λήψης

Αριθμός εικόνων που θα ληφθούν

**3 Ρυθμίστε την εστίαση και τραβήξτε τη φωτογραφία.**

**Σκηνικά λήψης που αναγνωρίζονται από τη φωτογραφική μηχανή**

(Νυχτερινή Σκηνή)	(Λήψη με το Χέρι στο Ημίφως)	(Τοπίο)
(Πορτρέτο με Οπίσθιο Φωτισμό)	(Πορτρέτο)	(Νυχτερινή Λήψη με Τρίποδο)
(Οπίσθιος Φωτισμός)	(Μάκρο)	(Νυχτερινό Πορτρέτο)
(Προβολέας)	(Χαμηλή Φωτεινότητα)	(Μωρό)

**Λειτουργία λήψης**

Cont. Shooting (45)	Slow Sync. (41)	Auto HDR (54)
Daylight Sync.	Slow Shutter	Hand-held Twilight (38)

# Λήψη φωτογραφιών ανάλογα με το θέμα σας

Λήψη με τις διάφορες λειτουργίες λήψης

## SCN (Επιλογή Σκηνικού)









**1 Τοποθετήστε τον επιλογέα θέσης λειτουργίας στη θέση SCN (Επιλογή Σκηνικού).**

**2 Πιέστε το κέντρο του πλήκτρου ελέγχου.**



**3 Επιλέξτε την επιθυμητή λειτουργία με τα ▲/▼ και στη συνέχεια πιέστε το κέντρο του πλήκτρου ελέγχου.**

- Για να αλλάξετε το σκηνικό, πιέστε το πλήκτρο Fn και στη συνέχεια επιλέξτε ένα άλλο σκηνικό.

**4 Ρυθμίστε την εστίαση και τραβήξτε τη φωτογραφία.**

 (Πορτρέτο)	Θολώνει το φόντο και αναδεικνύει το θέμα. Αναπαράγει τους χρωματικούς τόνους του δέρματος με απαλό τρόπο.
 (Δράση στα Σπορ)	Πραγματοποιεί λήψη κινούμενων αντικειμένων με μεγάλη ταχύτητα κλείστρου ώστε το θέμα να φαίνεται ακίνητο. Η φωτογραφική μηχανή τραβάει συνέχεια φωτογραφίες όσο είναι πιεσμένο το κλείστρο.
 (Μάκρο)	Πραγματοποιεί λήψη αντικειμένων από κοντινή απόσταση, όπως για παράδειγμα λουλούδια ή τρόφιμα.
 (Τοπίο)	Πραγματοποιεί λήψη ολόκληρου του οπτικού πεδίου καθαρά εστιασμένου και με ζωντανά χρώματα.
 (Ηλιοβασιλέμα)	Πραγματοποιεί λήψη των ωραίων κόκκινων αποχρώσεων της ανατολής ή του ηλιοβασιλέματος.
 (Νυχτερινή Λήψη)	Πραγματοποιεί λήψη νυχτερινών σκηνών από απόσταση, χωρίς να χάνεται η σκοτεινή ατμόσφαιρα του περιβάλλοντος.
 (Λήψη με το Χέρι στο Ημίφως)	Πραγματοποιεί λήψη νυχτερινών σκηνών με λιγότερα παράσιτα και θόλωμα χωρίς τη χρήση τριπόδου. Λαμβάνεται μια ριπή φωτογραφιών και εφαρμόζεται επεξεργασία εικόνας για να μειωθεί το θόλωμα του θέματος, το κούνημα της φωτογραφικής μηχανής και τα παράσιτα.
 (Νυχτερινό Πορτρέτο)	Πραγματοποιεί λήψη πορτρέτων σε νυχτερινό φόντο.

 Sweep Panorama/  3D Sweep Panorama

**1** Τοποθετήστε τον επιλογέα θέσης λειτουργίας στη θέση  (Sweep Panorama)/ (3D Sweep Panorama).

**2** Στρέψτε τη φωτογραφική μηχανή προς το άκρο του θέματος και στη συνέχεια πιέστε το κλείστρο μέχρι τη μέση για να ρυθμίσετε την εστίαση.

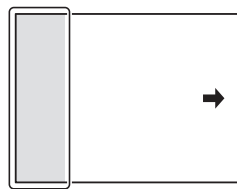

Αυτό το τμήμα δεν θα ληφθεί

**3** Πιέστε το κλείστρο μέχρι το τέρμα.

**4** Μετακινήστε τη φωτογραφική μηχανή οριζόντια ή κατακόρυφα μέχρι το τέλος, ακολουθώντας τις οδηγίες στην οθόνη.

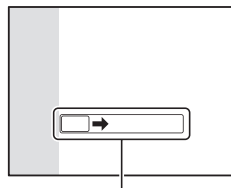

Μπάρα καθοδήγησης

# Λήψη φωτογραφιών ανάλογα με το θέμα σας

Λήψη με τις διάφορες λειτουργίες λήψης

## T [12] Continuous Advance Priority AE

**1 Τοποθετήστε τον επιλογέα θέσης λειτουργίας στη θέση T [12] (Cont. Priority AE).**

**2 Επιλέξτε την επιθυμητή λειτουργία με τα ▲/▼ στο πλήκτρο ελέγχου και στη συνέχεια πιέστε το κέντρο ● του πλήκτρου ελέγχου.**

- Για να αλλάξετε τη θέση λειτουργίας, πιέστε το πλήκτρο Fn και στη συνέχεια επιλέξτε μια άλλη θέση λειτουργίας.

**3 Ρυθμίστε την εστίαση και τραβήξτε τη φωτογραφία.**

- Η φωτογραφική μηχανή πραγματοποιεί συνεχώς λήψη φωτογραφιών όσο είναι πιεσμένο το κλείστρο μέχρι το τέρμα.

<b>T [12] (Tele-zoom Cont. Priority AE)</b>	Η φωτογραφική μηχανή πραγματοποιεί συνεχή λήψη εικόνων με μέγιστο ρυθμό περίπου 12 εικόνες ανά δευτερόλεπτο. <ul style="list-style-type: none"><li>• Η ελάχιστη κλίμακα ζουμ της φωτογραφικής μηχανής ρυθμίζεται σε 1.4 φορές και το μέγεθος εικόνας μπορεί να ρυθμιστεί σε M ή S.</li></ul>
<b>[10] (Cont. Priority AE)</b>	Η φωτογραφική μηχανή καταγράφει συνεχώς εικόνες με μέγιστη ταχύτητα περίπου 10 εικόνες το δευτερόλεπτο. Το μέγεθος εικόνας μπορεί να ρυθμιστεί σε L.



## Χρήση του φλας

Σε ένα χώρο με χαμηλό φωτισμό, η χρήση του φλας σας επιτρέπει να τραβήξετε μια φωτεινή φωτογραφία και επίσης βοηθάει στο να αποτραπεί το κούνημα της φωτογραφικής μηχανής. Όταν πραγματοποιείτε λήψη ενάντια στον ήλιο, μπορείτε να χρησιμοποιήσετε το φλας για να τραβήξετε μια φωτεινή εικόνα ενός θέματος που φωτίζεται από πίσω.

### 1 Πλήκτρο Fn → ⚡ (Λειτουργία φλας) → Επιλέξτε την επιθυμητή ρύθμιση

- Για περισσότερες πληροφορίες σχετικά με τις διαθέσιμες λειτουργίες φλας για κάθε λειτουργία λήψης, δείτε στη σελίδα 77.

### 2 Πιέστε το πλήκτρο ⚡.

Το φλας ανοίγει.

- Στη λειτουργία Intelligent Auto, Superior Auto, ή στη λειτουργία Επιλογής Σκηνοικού, το φλας ανοίγει αυτόματα αν η ένταση του φωτός δεν είναι ικανοποιητική, ή αν το θέμα φωτίζεται από πίσω. Το ενσωματωμένο φλας δεν ανοίγει ακόμα και αν πιέσετε το πλήκτρο ⚡.



### 3 Μόλις ολοκληρωθεί η φόρτιση του φλας, τραβήξτε τη φωτογραφία.





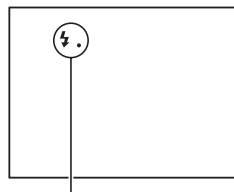

**⚡•** Αναβοσβήνει: Το φλας φορτίζεται. Όσο αναβοσβήνει η ένδειξη, δεν μπορείτε να απελευθερώσετε το κλείστρο.

**⚡•** Φωτισμένη: Το φλας έχει φορτιστεί και είναι έτοιμο για λήψη.

- Αν πιέσετε το κλείστρο μέχρι τη μέση σε συνθήκες χαμηλού φωτισμού με τη λειτουργία αυτόματης εστίασης, το φλας μπορεί να φωτοβολήσει για να βοηθήσει στην εύκολη εστίαση του θέματος (Φωτισμός AF).



Ένδειξη ⚡• (Φόρτισης φλας)

 <b>(Χωρίς Φλας)</b>	Δε φωτοβολεί ακόμα και αν ανοίξει το ενσωματωμένο φλας. <ul style="list-style-type: none"><li>• Δεν μπορείτε να επιλέξετε αυτό το στοιχείο όταν ο επιλογέας θέσης λειτουργίας είναι στη θέση P, A, S, ή M. Ωστόσο, το φλας δεν θα φωτοβολήσει αν δεν είναι ανοιγμένο.</li></ul>
 <b>(Αυτόματο Φλας)</b>	Φωτοβολεί αν είναι σκοτεινά ή ενάντια στο φως.
 <b>(Φλας Γεμίματος)</b>	Φωτοβολεί κάθε φορά που πιέζετε το κλείστρο.
 <b>(Αργός Συγχρονισμός)</b>	Φωτοβολεί κάθε φορά που πιέζετε το κλείστρο. Η λήψη με Αργό Συγχρονισμό (Slow Sync) σας επιτρέπει να πραγματοποιήσετε λήψη μιας καθαρής φωτογραφίας τόσο του θέματος, όσο και του φόντου χαμηλώνοντας την ταχύτητα κλείστρου.
 <b>(Οπίσθιος Συγχρονισμός)</b>	Φωτοβολεί ακριβώς πριν την ολοκλήρωση της έκθεσης κάθε φορά που πιέζετε το κλείστρο.
 <b>(Ασύρματο)</b>	Ενεργοποιεί ένα εξωτερικό φλας (πωλείται χωριστά) το οποίο βρίσκεται εκτός της φωτογραφικής μηχανής και μακριά από αυτή (Λήψη με ασύρματο φλας).

## Ρύθμιση της φωτεινότητας της εικόνας

Η έκθεση επιτυγχάνεται αυτόματα (Αυτόματη έκθεση), εκτός από την περίπτωση της λειτουργίας έκθεσης M.

Με βάση την έκθεση που επιτυγχάνεται με την αυτόματη έκθεση, μπορείτε να πραγματοποιήσετε αντιστάθμιση της έκθεσης. Μπορείτε να κάνετε ολόκληρη την εικόνα φωτεινότερη μετατοπίζοντας την έκθεση προς την πλευρά του +. Ολόκληρη η εικόνα γίνεται σκοτεινότερη μετατοπίζοντας την έκθεση προς την πλευρά του - (Αντιστάθμιση έκθεσης).

### 1 Πιέστε το πλήκτρο .

Πλήκτρο 

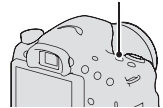

### 2 Ρυθμίστε την έκθεση με τον επιλογέα ελέγχου.

Προς το + (υπερέκθεση): Η εικόνα γίνεται πιο φωτεινή.

Προς το - (υποέκθεση): Η εικόνα γίνεται πιο σκοτεινή.

- Στη λειτουργία σκοπεύτρου, επιβεβαιώστε την έκθεση χρησιμοποιώντας την κλίμακα EV.

Θόνη LCD μετά τη ρύθμιση της έκθεσης.

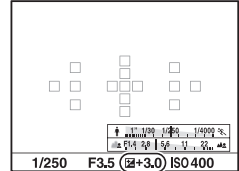

Αντισταθμισμένη έκθεση

Εικόνα στο σκόπευτρο



Κανονική έκθεση

### 3 Ρυθμίστε την εστίαση και τραβήξτε τη φωτογραφία.

#### Τεχνικές λήψης

- Ρυθμίστε το βαθμό αντιστάθμισης ελέγχοντας την εικόνα που καταγράφεται.

- Χρησιμοποιώντας τη λήψη Bracket, μπορείτε να πραγματοποιήσετε λήψη πολλαπλών φωτογραφιών με μεταβολή της έκθεσης προς το συν ή προς το πλην (σελίδα 45).

#### **Σημείωση**





- Το στοιχείο αυτό δεν μπορεί να επιλεγεί όταν η λειτουργία έκθεσης είναι ρυθμισμένη στη θέση Intelligent Auto, Superior Auto, ή Επιλογή Σκηνικού.

## / Επιλογή της λειτουργίας οδήγησης

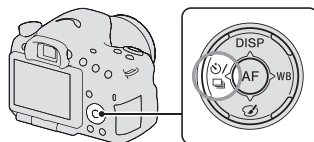
Μπορείτε να χρησιμοποιήσετε την κατάλληλη λειτουργία οδήγησης ανάλογα με το σκοπό σας, όπως λήψη μιας μεμονωμένης φωτογραφίας, συνεχόμενη λήψη φωτογραφιών, ή λήψη bracket.

 /  στο πλήκτρο ελέγχου →  
Επιλογή της επιθυμητής λειτουργίας



 (Single Shooting)	Αυτή είναι η κανονική λειτουργία λήψης.
 (Cont. Shooting)	Η φωτογραφική μηχανή πραγματοποιεί συνεχόμενη λήψη εικόνων.
 (Χρονοδιακόπτης)	Ο χρονοδιακόπτης των 10 δευτερολέπτων είναι χρήσιμος όταν ο φωτογράφος θέλει να εμφανίζεται στη φωτογραφία και ο χρονοδιακόπτης 2 δευτερολέπτων είναι χρήσιμος για τον περιορισμό του κουνήματος της φωτογραφικής μηχανής.
<b>BRK C</b> (Bracket: Cont.)	Μπορείτε να πραγματοποιήσετε λήψη 3 εικόνων, κάθε μια με διαφορετικό βαθμό έκθεσης.
<b>BRK S</b> (Single Bracket)	Μπορείτε να πραγματοποιήσετε λήψη του καθορισμένου αριθμού εικόνων, όπου κάθε μια έχει διαφορετικό βαθμό έκθεσης.
<b>BRK WB</b> (WB bracket)	Με βάση την επιλεγμένη ισορροπία του λευκού και τη θερμοκρασία χρώματος/το φίλτρο χρώματος, καταγράφονται 3 εικόνες με μεταβολή της ισορροπίας του λευκού.
 (Remote Cdr.)	Μπορείτε να πραγματοποιήσετε λήψη με τα πλήκτρα SHUTTER (κλείστρο) και 2 SEC (το κλείστρο απελευθερώνεται μετά από 2 δευτερόλεπτα) του Ασύρματου Τηλεχειριστηρίου RMT-DSL1 (πωλείται χωριστά).

## Αλλαγή των ενδείξεων της οθόνης πληροφοριών εγγραφής (DISP)

Κάθε φορά που πιέζετε το DISP στο Πλήκτρο Ελέγχου, η οθόνη πληροφοριών εγγραφής αλλάζει ως εξής.

Μπορείτε να αλλάξετε την οθόνη του σκοπευτήρου χωριστά από την οθόνη LCD.

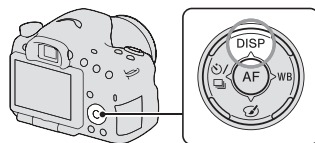

Οθόνη Γραφικών

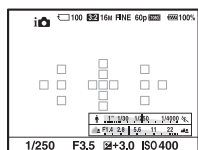

Εμφάνιση Όλων των Πληροφοριών

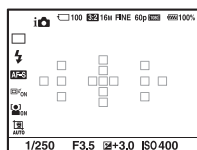

Χωρίς Εμφάνιση Πληροφοριών

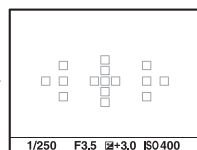

Οριζόντιο Επίπεδο

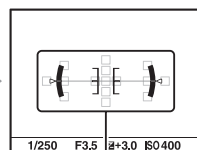

Ψηφιακός δείκτης ορ. επιπέδου

## Οθόνη Γραφικών

Η Οθόνη Γραφικών δείχνει την ταχύτητα κλείστρου και το διάφραγμα σε μορφή γραφημάτων, επεξηγώντας καθαρά τον τρόπο με τον οποίο λειτουργεί η έκθεση. Οι δείκτες στην ένδειξη ταχύτητας κλείστρου και στην ένδειξη διαφράγματος υποδεικνύουν την τρέχουσα τιμή.

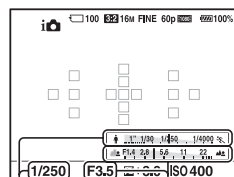

Τιμή διαφράγματος  
Ταχύτητα κλείστρου

## Ρύθμιση του μεγέθους της εικόνας

### Μέγεθος Εικόνας

Πλήκτρο MENU →  1 → [Μέγεθος Εικόνας] (Image Size) → Επιλογή του επιθυμητού μεγέθους

[Αναλογία διαστάσεων]: [3:2]

Μέγεθος εικόνας		Κατευθυντήριες γραμμές χρήσης
<b>L: 16 M</b>	4912 × 3264 πίξελ	Για εκτυπώσεις μέχρι μέγεθος A3+
<b>M: 8.4 M</b>	3568 × 2368 πίξελ	Για εκτυπώσεις μέχρι μέγεθος A4
<b>S: 4.0 M</b>	2448 × 1624 πίξελ	Για εκτυπώσεις μέχρι μέγεθος L/2L

[Αναλογία διαστάσεων]: [16:9]

Μέγεθος εικόνας		Κατευθυντήριες γραμμές χρήσης
<b>L: 14 M</b>	4912 × 2760 πίξελ	Για προβολή σε μια τηλεόραση υψηλής ευκρίνειας
<b>M: 7.1 M</b>	3568 × 2000 πίξελ	
<b>S: 3.4 M</b>	2448 × 1376 πίξελ	

#### Σημείωση

- Όταν επιλέξετε ένα αρχείο RAW με το [Ποιότητα], το μέγεθος εικόνας ενός αρχείου RAW αντιστοιχεί με το L. Το μέγεθος αυτό δεν εμφανίζεται στην οθόνη.

### Πανόραμα: Μέγεθος

Μπορείτε να ρυθμίσετε το μέγεθος εικόνας των πανοραμικών εικόνων. Το μέγεθος εικόνας ποικίλει, ανάλογα με τη ρύθμιση κατεύθυνσης λήψης (σελίδα 56).

Πλήκτρο MENU →  1 → [Πανόραμα: Μέγεθος] ή [Πανόραμα 3D: Μέγεθος Εικόνας] (3D Pan.: Image Size) → Επιλογή του επιθυμητού μεγέθους

[Πανόραμα: Μέγεθος]

<b>Κανονικό</b>	Με το [Πανόραμα: Διεύθυνση] ρυθμισμένο σε [Επάνω] [Κάτω]: 3872 × 2160 Με το [Πανόραμα: Διεύθυνση] ρυθμισμένο σε [Δεξιά] [Αριστερά]: 8192 × 1856
<b>Ευρύ</b>	Με το [Πανόραμα: Διεύθυνση] ρυθμισμένο σε [Επάνω] [Κάτω]: 5536 × 2160 Με το [Πανόραμα: Διεύθυνση] ρυθμισμένο σε [Δεξιά] [Αριστερά]: 12416 × 1856

## [Πανόραμα 3D: Μέγεθος Εικόνας]

<b>16:9</b>	1920 × 1080
<b>Κανονικό</b>	4912 × 1080
<b>Ευρύ</b>	7152 × 1080



## Μεγέθυνση εικόνων στην οθόνη

Μια εικόνα μπορεί να μεγεθυνθεί, για να την εξετάσετε καλύτερα. Αυτό είναι βολικό για να ελέγξετε την εστίαση της καταγραμμένης εικόνας.

- 1 Εμφανίστε την εικόνα που θέλετε να μεγεθύνετε και στη συνέχεια πιέστε το πλήκτρο  $\oplus$ .**

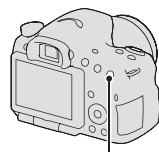

Πλήκτρο  $\oplus$

- 2 Κάντε ζουμ στην εικόνα με το πλήκτρο  $\oplus$  ή το πλήκτρο  $\ominus$ .**

- Περιστρέφοντας τον επιλογέα ελέγχου αλλάζει η εικόνα διατηρώντας την ίδια μεγέθυνση. Όταν τραβάτε πολλές φωτογραφίες του ίδιου θέματος, μπορείτε να συγκρίνετε την εστίασή τους.

- 3 Επιλέξτε το τμήμα που θέλετε να μεγεθύνετε με τα  $\blacktriangle/\blacktriangledown/\blacktriangleleft/\blacktriangleright$  του πλήκτρου ελέγχου.**

### Για να ακυρώσετε την αναπαραγωγή με μεγέθυνση

Πιέστε το κέντρο του πλήκτρου ελέγχου, ώστε η εικόνα να επανέλθει στο κανονικό της μέγεθος.

### Εμφάνιση της λίστας εικόνων

Μπορείτε να εμφανίσετε πολλαπλές εικόνες ταυτόχρονα στην οθόνη.

#### Πιέστε το πλήκτρο .

Εμφανίζεται η οθόνη ευρετηρίου εικόνων.

- Μπορείτε να επιλέξετε τον αριθμό των εικόνων που εμφανίζονται σε μια σελίδα της οθόνης ευρετηρίου εικόνων χρησιμοποιώντας το [Ευρετήριο Εικόνων] (Image Index) στο μενού  Αναπαραγωγή.

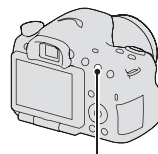



Πλήκτρο 

#### Για να επιστρέψετε στην οθόνη εμφάνισης μιας εικόνας

Πιέστε το κέντρο του πλήκτρου ελέγχου όταν επιλέξετε την επιθυμητή εικόνα.

#### Για να εμφανίσετε τον επιθυμητό φάκελο

Επιλέξτε την αριστερή μπάρα της οθόνης ευρετηρίου εικόνων με το πλήκτρο ελέγχου και στη συνέχεια επιλέξτε τον επιθυμητό φάκελο με τα /. Πιέζοντας το κέντρο του πλήκτρου ελέγχου όταν είναι επιλεγμένη η αριστερή μπάρα, η λειτουργία προβολής αλλάζει.



## Προβολή εικόνων σε μια οθόνη TV

Για να δείτε εικόνες που έχουν εγγραφεί με τη φωτογραφική μηχανή σας σε μια οθόνη TV, χρειάζεται ένα καλώδιο HDMI (πωλείται χωριστά) και μια HD TV εξοπλισμένη με έναν ακροδέκτη HDMI.

### 1 Θέστε εκτός λειτουργίας τη φωτογραφική μηχανή και την τηλεόραση και συνδέστε τη φωτογραφική μηχανή στην τηλεόραση.

① Προς τον ακροδέκτη HDMI

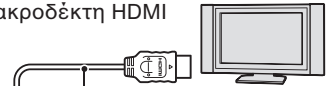

Καλώδιο HDMI (πωλείται χωριστά)

② Προς τον ακροδέκτη HDMI

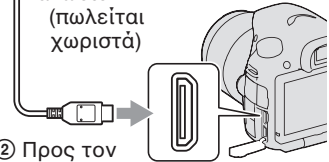



### 2 Θέστε σε λειτουργία την τηλεόραση και αλλάξτε την είσοδο.

- Δείτε επίσης και τις οδηγίες χρήσης που παρέχονται με την τηλεόραση.

### 3 Θέστε σε λειτουργία τη φωτογραφική μηχανή και πιέστε το πλήκτρο .

Στην οθόνη της τηλεόρασης εμφανίζονται οι εικόνες που έχουν τραβηχτεί με τη φωτογραφική μηχανή.

Επιλέξτε την επιθυμητή εικόνα με τα  /  του πλήκτρου ελέγχου.









- Η οθόνη LCD στο πίσω μέρος της φωτογραφικής μηχανής δεν ενεργοποιείται.



## Λειτουργίες που μπορούν να εκτελεστούν με τα πλήκτρα/διακόπτες

Μπορείτε να ρυθμίσετε ή να εκτελέσετε διάφορες λεπτομέρειες με αυτά τα πλήκτρα/διακόπτες.

Σχετικά με τη θέση των πλήκτρων/διακοπών, δείτε το “Αναγνώριση των λειτουργικών μερών της συσκευής” (σελίδα 13).

<b>Πλήκτρο</b> 	Ανοίγει το φλας.
<b>Πλήκτρο</b> 	Αντισταθμίζει την έκθεση.
<b>Πλήκτρο ISO</b>	Ρυθμίζει την ευαισθησία ISO.
<b>Πλήκτρο FINDER/LCD</b>	Αλλάζει την οθόνη μεταξύ της οθόνης LCD και του σκοπεύτρου.
<b>Πλήκτρο MENU</b>	Εμφανίζει την οθόνη μενού για τη ρύθμιση των στοιχείων του μενού.
<b>Πλήκτρο MOVIE</b>	Πραγματοποιεί εγγραφή ταινιών.
<b>Πλήκτρο AEL/Πλήκτρο AV/ Πλήκτρο  / Πλήκτρο </b>	Καθορίζει την έκθεση για ολόκληρη την οθόνη./Καθορίζει την τιμή του διαφράγματος./Εμφανίζει πολλαπλές εικόνες στην οθόνη ταυτόχρονα./Μικραίνει το μέγεθος μιας εικόνας που είχε μεγεθυνθεί κατά την προβολή εικόνων.
<b>Πλήκτρο ZOOM/Πλήκτρο </b>	Μεγεθύνει και καταγράφει το θέμα χρησιμοποιώντας τη λειτουργία ζουμ της φωτογραφικής μηχανής (ZOOM)/Μεγεθύνει μια εικόνα κατά την προβολή εικόνων.
<b>Πλήκτρο Fn/Πλήκτρο </b>	Εμφανίζει την οθόνη ρυθμίσεων μιας λειτουργίας που ρυθμίζεται με το πλήκτρο Fn./Περιστρέφει τις εικόνες.
<b>Πλήκτρο ελέγχου</b>	Ρυθμίζει τις παρακάτω λειτουργίες: Προβολή, Ισορροπία Λευκού, Λειτουργία Οδήγησης, Εφέ Εικόνας και Αυτόματη Εστίαση.
<b>Πλήκτρο </b>	Πραγματοποιεί αναπαραγωγή εικόνων.
<b>Πλήκτρο ? /Πλήκτρο </b>	Εμφανίζει συμβουλές λήψης ή τον οδηγό της φωτογραφικής μηχανής (In-Camera Guide)/Διαγράφει εικόνες.
<b>Διακόπτης λειτουργίας εστίασης</b>	Επιλέγει αυτόματη εστίαση ή χειροκίνητη εστίαση.
<b>Πλήκτρο Προεπισκόπησης/ Πλήκτρο Μεγεθυντή Εστίασης</b>	Ελέγχει το θόλωμα του φόντου./Σας επιτρέπει να ελέγξετε την εστίαση μεγεθύνοντας την εικόνα πριν τη λήψη.

## Επιλογή μιας λειτουργίας με το πλήκτρο Fn (Λειτουργιών)

Το πλήκτρο αυτό χρησιμοποιείται για τη ρύθμιση ή την εκτέλεση λειτουργιών που χρησιμοποιούνται συχνά στη λήψη.

### 1 Πιέστε το πλήκτρο Fn.

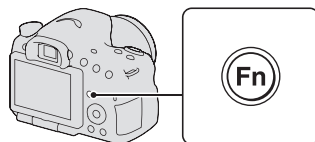

### 2 Επιλέξτε το επιθυμητό στοιχείο με το ▲/▼/◀/▶ του πλήκτρου ελέγχου και στη συνέχεια πιέστε το κέντρο ● για εκτέλεση της εντολής.

Εμφανίζεται η οθόνη ρυθμίσεων.

### 3 Ακολουθώντας τις οδηγίες του οδηγού χειρισμών, επιλέξτε και εκτελέστε την επιθυμητή ενέργεια.

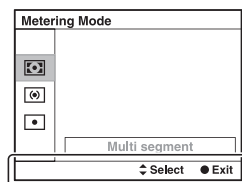

Οδηγός χειρισμών

### Για να ρυθμίσετε απ' ευθείας τη φωτογραφική μηχανή από την οθόνη πληροφοριών εγγραφής

Στρέψτε τον επιλογέα ελέγχου χωρίς να πιέσετε το κέντρο ● στο βήμα 2. Μπορείτε να ρυθμίσετε τη φωτογραφική μηχανή απ' ευθείας από την οθόνη πληροφοριών εγγραφής.

## Λειτουργίες που μπορούν να επιλεγούν με το πλήκτρο Fn (Λειτουργιών)

Οι λειτουργίες που μπορούν να επιλεγούν με το πλήκτρο Fn είναι οι παρακάτω:

<b>Επιλογή Σκηنيκού</b>	Επιλέγει την κατάλληλη θέση λειτουργίας μεταξύ των προεπιλεγμένων ρυθμίσεων της Επιλογής Σκηنيκού ανάλογα με τις συνθήκες λήψης. (Πορτρέτο/Δράση στα Σπορ/Μάκρο/Τοπίο/Ηλιοβασίλεμα/Νυχτερινή Σκηνή/Λήψη με το Χέρι στο Ημίφως/Νυχτερινό Πορτρέτο)
<b>Ταινία</b>	Επιλέγει τη λειτουργία έκθεσης που ταιριάζει με το θέμα ή το εφέ σας. (P/A/S/M)
<b>Λειτουργία Cont. Priority AE</b>	Ρυθμίζει την ταχύτητα συνεχούς λήψης. (Tele-zoom Cont. Priority AE/Cont. Priority AE)
<b>Λειτουργία οδήγησης</b>	Ρυθμίζει τη λειτουργία οδήγησης, όπως για παράδειγμα τη συνεχή λήψη. (Single Shooting/Cont. Shooting/Self-timer/Bracket: Cont./Single Bracket/WB bracket/Remote Cdr.)
<b>Λειτουργία φλας</b>	Ρυθμίζει τη λειτουργία φλας. (Χωρίς Φλας, Αυτόματο Φλας, Φλας Γεμίματος, Αργός Συγχρονισμός, Οπίσθιος Συγχρονισμός, Ασύρματο)
<b>Λειτουργία αυτόματης εστίασης</b>	Επιλέγει τη μέθοδο εστίασης ανάλογα με την κίνηση του θέματος. (Single-shot AF/Automatic AF/Continuous AF)
<b>Περιοχή AF</b>	Επιλέγει την περιοχή εστίασης. (Ευρεία/Ζώνη/Σημειακή/Τοπική)
<b>Παρακολούθηση Θέματος</b>	Διατηρεί ένα θέμα εστιασμένο ενώ το παρακολουθεί. (On/Off)
<b>Ανίχνευση Χαμόγελου/ Προσώπων</b>	Συλλαμβάνει αυτόματα τα πρόσωπα των ανθρώπων με τη βέλτιστη εστίαση και έκθεση./Πραγματοποιεί λήψη όταν ανιχνευτεί ένα χαμόγελο. (Face Detection Off/Face Detection On (Regist. Faces)/Face Detection On/Smile Shutter)
<b>Αυτόματο Καδράρισμα Πορτρέτων</b>	Αναλύει το σκηνικό λήψης κατά τη σύλληψη ενός προσώπου και αποθηκεύει αυτόματα άλλη μια εικόνα με καλά ισορροπημένη σύνθεση. (Auto/Off)
<b>ISO</b>	Ρυθμίζει την ευαισθησία στο φως. Όσο μεγαλύτερος είναι ο αριθμός, τόσο πιο γρήγορη είναι η ταχύτητα κλείστρου. (Multi Frame Noise Reduct./ISO AUTO έως 16000)
<b>Λειτουργία φωτομέτρησης</b>	Επιλέγει τη μέθοδο μέτρησης της φωτεινότητας. (Πολλαπλών τμημάτων/Κεντροβαρής/Σημειακή)

Λειτουργίες που μπορούν να επιλεγούν με το πλήκτρο Fn (Λειτουργιών)

<b>Αντιστάθμιση φλας</b>	Ρυθμίζει την ένταση του φλας. (+2.0EV έως -2.0EV)
<b>Ισορροπία λευκού</b>	Ρυθμίζει τους χρωματικούς τόνους της εικόνας. (Αυτόματη Ισορροπία Λευκού/Φως Ημέρας/Σκιά/ Συννεφιά/Λαμπτήρες Πυράκτωσης/Λαμπτήρες Φθορισμού: Θερμό Λευκό/Λαμπτήρες Φθορισμού: Ψυχρό Λευκό/Λαμπτήρες Φθορισμού: Λευκό Ημέρας/Λαμπτήρες Φθορισμού: Φως Ημέρας/Φλας/Θερμοκρασία Χρώματος/ Φίλτρο Χρώματος/Προσωπική Ρύθμιση)
<b>DRO/Auto HDR</b>	Αντισταθμίζει τη φωτεινότητα και την αντίθεση αυτόματα. (Off/D-Range Opt./Auto HDR)
<b>Δημιουργικό Στυλ</b>	Επιλέγει την επιθυμητή επεξεργασία εικόνας. (Τυπική/Ζωντανά Χρώματα/Πορτρέτο/Τοπίο/ Ηλιοβασίλεμα/Ασπρόμαυρη)
<b>Εφέ Εικόνας</b>	Πραγματοποιεί λήψη με το επιθυμητό εφέ φίλτρου για την επίτευξη μεγαλύτερης εκφραστικότητας. (Off/Κάμερα-Παιχνίδι/Ποπ Χρώμα/Posterization/ Φωτογραφία Ρετρό/Soft High-key/Επιμέρους Χρώμα/ Μονόχρωμη Υψηλής Αντίθεσης/Απαλή Εστίαση/Πίνακας HDR/Μονόχρωμο με Πλούσιους τόνους/Μινιατούρα)

## Λειτουργίες που επιλέγονται με το πλήκτρο MENU

Μπορείτε να πραγματοποιήσετε τις βασικές ρυθμίσεις για τη φωτογραφική μηχανή συνολικά, ή να εκτελέσετε λειτουργίες όπως λήψη, αναπαραγωγή, ή άλλους χειρισμούς.

Πιέστε το πλήκτρο MENU, επιλέξτε το επιθυμητό στοιχείο με τα ▲/▼/◀/▶ του πλήκτρου ελέγχου και πιέστε το κέντρο του πλήκτρου ελέγχου.

Επιλέξτε μια σελίδα του μενού

Επιλέξτε ένα στοιχείο του μενού

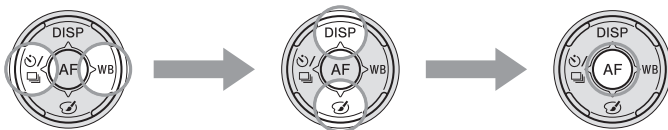

### Μενού λήψης φωτογραφιών



<b>Μέγεθος Εικόνας</b>	Επιλέγει το μέγεθος των φωτογραφιών. (L:16M/M:8.4M/S:4.0M (Όταν το [Αναλογία Διαστάσεων] είναι ρυθμισμένο σε 3:2) L:14M/M:7.1M/S:3.4M (Όταν το [Αναλογία Διαστάσεων] είναι ρυθμισμένο σε 16:9))
<b>Αναλογία Διαστάσεων</b>	Επιλέγει την αναλογία διαστάσεων των φωτογραφιών. (3:2/16:9)
<b>Ποιότητα</b>	Επιλέγει την ποιότητα εικόνας των φωτογραφιών. (RAW/RAW & JPEG/Fine/Standard)
<b>Πανόραμα: Μέγεθος</b>	Επιλέγει το μέγεθος των πανοραμικών εικόνων. (Standard/Wide)
<b>Πανόραμα: Κατεύθυνση</b>	Επιλέγει την κατεύθυνση λήψης των πανοραμικών εικόνων. (Δεξιά/Αριστερά/Επάνω/Κάτω)
<b>Πανόραμα 3D: Μέγεθος Εικόνας</b>	Επιλέγει το μέγεθος των εικόνων 3D. (16:9/Standard/Wide)
<b>Πανόραμα 3D: Κατεύθυνση</b>	Επιλέγει την κατεύθυνση λήψης των εικόνων 3D. (Δεξιά/Αριστερά)



<b>Clear Image Zoom</b>	Κάνει ζουμ σε μια εικόνα με υψηλότερη ποιότητα από ότι το Ψηφιακό Ζουμ. (On/Off)
-------------------------	---



## Λειτουργίες που επιλέγονται με το πλήκτρο MENU

<b>Ψηφιακό Ζουμ</b>	Κάνει ζουμ σε μια εικόνα με μεγαλύτερη μεγέθυνση από ότι το Clear Image Zoom. Η λειτουργία αυτή είναι επίσης διαθέσιμη στην εγγραφή ταινιών. (On/Off)
<b>Long Exposure NR</b>	Ρυθμίζει την επεξεργασία μείωσης θορύβου (NR) για τις εικόνες που η ταχύτητα κλείστρου είναι 1 δευτερόλεπτο ή περισσότερο. (On/Off)
<b>High ISO NR</b>	Ρυθμίζει τη διαδικασία μείωσης θορύβου για λήψη υψηλής ευαισθησίας. (High/Normal/Low)
<b>Έλεγχος φλας</b>	Ρυθμίζει τη μέθοδο καθορισμού της έντασης του φλας. (ADI flash/Pre-flash TTL)
<b>Φωτισμός AF</b>	Ρυθμίζει το φωτισμό AF που ρίχνει φως σε μια σκοτεινή σκηνή για να υποβοηθήσει την εστίαση. (Auto/Off)
<b>Χρωματικός Χώρος</b>	Αλλάζει το εύρος των αναπαραγόμενων χρωμάτων. (sRGB/AdobeRGB)



<b>SteadyShot</b>	Επιλέγει το SteadyShot. (On/Off)
<b>Λίστα Συμβουλών Λήψης</b>	Σας παρέχει πρόσβαση σε όλες τις συμβουλές λήψης.

## Μενού λήψης ταινιών



<b>Τύπος Αρχείου</b>	Επιλέγει τον τύπο αρχείου των ταινιών. (AVCHD/MP4)
<b>Ρύθμιση Εγγραφής</b>	Επιλέγει το μέγεθος καρτέ της ταινίας που εγγράφεται. (60i 24M(FX)/50i 24M(FX)/60i 17M(FH)/50i 17M(FH)/60p 28M(PS)/50p 28M(PS)/24p 24M(FX)/25p 24M(FX)/24p 17M(FH)/25p 17M(FH)/1440 1080 12M/VGA 3M)
<b>Εγγραφή Ήχου</b>	Επιλέγει αν θα πραγματοποιηθεί εγγραφή ήχου κατά τη διάρκεια της λήψης μιας ταινίας. (On/Off)
<b>Μείωση Θορύβου Ανέμου</b>	Περιορίζει το θόρυβο του ανέμου κατά τη διάρκεια της εγγραφής μιας ταινίας. (On/Off)
<b>SteadyShot</b>	Ρυθμίζει το SteadyShot. (On/Off)

### Προσωπικό μενού

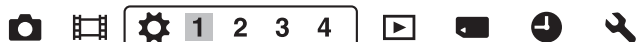

<b>Eye-Start AF</b>	Καθορίζει αν θα χρησιμοποιείται η αυτόματη εστίαση όταν κοιτάζετε από το σκόπευτρο. (On/Off)
<b>Ρύθμιση FINDER/LCD</b>	Ρυθμίζει τη μέθοδο εναλλαγής μεταξύ του σκοπεύτρου και της οθόνης LCD. (Αυτόματο/Χειροκίνητο)
<b>Μεγέθυνση Σκοπεύτρου</b>	Αλλάζει το μέγεθος της οθόνης στο σκόπευτρο. Αν δεν μπορείτε να δείτε ολόκληρη την οθόνη στο σκόπευτρο, ρυθμίστε το σε [Standard]. (Maximum/Standard)
<b>Περιορισμός Κοκκινίσματος Ματιών</b>	Περιορίζει το φαινόμενο κόκκινων ματιών κατά τη διάρκεια της χρήσης του φλας. (On/Off)
<b>Απελευθέρωση χωρίς Φακό</b>	Επιλέγει αν θα μπορεί να ανοίξει το κλείστρο όταν δεν είναι προσαρμοσμένος ο φακός. (Ενεργοποίηση/Απενεργοποίηση)
<b>S. Auto Cont. Shooting</b>	Καθορίζει αν θα πραγματοποιείται συνεχής λήψη στη λειτουργία Superior Auto. (Auto/Off)
<b>S. Auto Image Extract.</b>	Καθορίζει αν θα αποθηκεύονται όλες οι εικόνες που τραβήχτηκαν συνεχόμενα στη λειτουργία Superior Auto. (Auto/Off)



<b>Γραμμές Πλέγματος</b>	Εμφανίζει ένα πλέγμα για να σας βοηθήσει να ευθυγραμμίσετε το πλάνο. (Πλέγμα Rule of 3rds/Τετράγωνο Πλέγμα/Διαγώνιο + Τετράγωνο Πλέγμα/Off)
<b>Αυτόματη Ανασκόπηση</b>	Εμφανίζει την εικόνα που έχει ληφθεί μετά τη λήψη. Επιλέγει την αυτόματη ανασκόπηση. (10 Sec/5 Sec/2 Sec/Off)
<b>Πλήκτρο DISP (Οθόνη)</b>	Σας επιτρέπει να επιλέξετε τις διαθέσιμες λειτουργίες προβολής στην οθόνη LCD που μπορούν να επιλεγούν πιέζοντας το DISP στο πλήκτρο ελέγχου. (Οθόνη Γραφικών/Εμφάνιση Όλων των Πληροφοριών/Χωρίς Εμφάνιση Πληροφοριών/Στάθμη/Ιστόγραμμα/Για το σκόπευτρο)
<b>Πλήκτρο DISP (Σκόπευτρο)</b>	Σας επιτρέπει να επιλέξετε τις διαθέσιμες λειτουργίες προβολής στο σκόπευτρο που μπορούν να επιλεγούν πιέζοντας το DISP στο πλήκτρο ελέγχου. (Οθόνη Γραφικών/Εμφάνιση Όλων των Πληροφοριών/Χωρίς Εμφάνιση Πληροφοριών/Στάθμη/Ιστόγραμμα)

## Λειτουργίες που επιλέγονται με το πλήκτρο MENU

<b>Στάθμη Peaking</b>	Ενισχύει το περίγραμμα του εστιασμένου τμήματος με ένα συγκεκριμένο χρώμα στη χειροκίνητη εστίαση. (Υψηλή/Μεσαία/Χαμηλή/Off)
<b>Χρώμα Peaking</b>	Επιλέγει το χρώμα που χρησιμοποιείται για τη λειτουργία Peaking. (Κόκκινο/Κίτρινο/Λευκό)
<b>Οθόνη Live View</b>	Επιλέγει αν θα εμφανίζεται το αποτέλεσμα μιας λειτουργίας στην οθόνη, όπως για παράδειγμα το αποτέλεσμα της αντιστάθμισης έκθεσης. (Setting Effect ON/Setting Effect OFF)

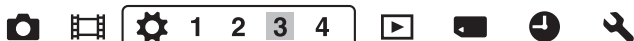

<b>Λειτουργία του πλήκτρου AEL</b>	Αντιστοιχίζει την επιθυμητή λειτουργία στο πλήκτρο AEL. (Αντιστάθμιση Έκθεσης/Λειτουργία Οδήγησης/Λειτουργία Φλας/Λειτουργία Αυτόματης Εστίασης/Περιοχή AF/Ανίχνευση Προσώπων/Κλείστρο Χαμόγελου/Αυτόματο Καδράρισμα Πορτρέτων/ISO/Λειτουργία Φωτομέτρησης/Αντιστάθμιση Φλας/Ισορροπία Λευκού/DRO/Auto HDR/Δημιουργικό Στυλ/Εφέ Εικόνας/Μέγεθος Εικόνας/Ποιότητα/ AEL Hold/AEL Toggle/  AEL Hold/  AEL Toggle/Παρακολούθηση Αντικειμένου/Κλειδωμα AF/Προεπισκόπηση Διαφράγματος/Προεπισκόπηση Αποτελέσματος Λήψης/Ζουμ/Μεγεθυντής Εστίασης)
<b>Πλήκτρο ISO</b>	Αντιστοιχίζει την επιθυμητή λειτουργία στο πλήκτρο AEL. (Αντιστάθμιση Έκθεσης/Λειτουργία Οδήγησης/Λειτουργία Φλας/Λειτουργία Αυτόματης Εστίασης/Περιοχή AF/Ανίχνευση Προσώπων/Κλείστρο Χαμόγελου/Αυτόματο Καδράρισμα Πορτρέτων/ISO/Λειτουργία Φωτομέτρησης/Αντιστάθμιση Φλας/Ισορροπία Λευκού/DRO/ Auto HDR/Δημιουργικό Στυλ/Εφέ Εικόνας/Μέγεθος Εικόνας/Ποιότητα/AEL Hold/AEL Toggle/  AEL Hold/  AEL Toggle/Παρακολούθηση Αντικειμένου/Κλειδωμα AF/Προεπισκόπηση Διαφράγματος/Προεπισκόπηση Αποτελέσματος Λήψης/Ζουμ/Μεγεθυντής Εστίασης)
<b>Πλήκτρο Προεπισκόπησης</b>	Επιλέγει τη μέθοδο που χρησιμοποιείται για το χειρισμό του πλήκτρου προεπισκόπησης. (Προεπισκόπηση Αποτελέσματος Λήψης/Προεπισκόπηση Διαφράγματος/Μεγεθυντής Εστίασης)
<b>Πλήκτρο Διατήρησης Εστίασης</b>	Επιλέγει τη λειτουργία του πλήκτρου διατήρησης εστίασης του φακού. (Διατήρηση Εστίασης/Προεπισκόπηση Βάθους Πεδίου)
<b>Πλήκτρο MOVIE</b>	Επιλέγει τη μέθοδο λειτουργίας του πλήκτρου MOVIE. (Πάντοτε/Μόνο Λειτουργία Ταίνιας)



<b>Lens Comp.: Shading</b>	Αντισταθμίζει τις σκιασμένες γωνίες της οθόνης που προκαλούνται από τον τοποθετημένο φακό. (Auto/Off)
----------------------------	--

<b>Lens Comp.: Chro. Aber.</b>	Περιορίζει τη χρωματική απόκλιση στις γωνίες της οθόνης που προκαλούνται από τον τοποθετημένο φακό. (Auto/Off)
<b>Lens Comp.: Distortion</b>	Αντισταθμίζει την παραμόρφωση της οθόνης που προκαλείται από τον τοποθετημένο φακό. (Auto/Off)
<b>Front Curtain Shutter</b>	Καθορίζει αν θα χρησιμοποιείται η λειτουργία πρόσθιου ηλεκτρονικού κλειστρου-κουρτίνας. (On/Off)
<b>Καταχώριση Προσώπου</b>	Καταχωρεί ή αλλάζει το πρόσωπο στο οποίο θα δίνεται προτεραιότητα στην εστίαση. (Νέα Καταχώριση/Αλλαγή Σειράς/Διαγραφή/Διαγραφή Όλων)
<b>Προτεραιότητα Παρακολούθησης Προσώπου</b>	Επιλέγει αν θα παρακολουθείται κατά προτίμηση ένα συγκεκριμένο πρόσωπο ή όχι όταν η φωτογραφική μηχανή ανιχνεύσει αυτό το πρόσωπο κατά τη διάρκεια παρακολούθησης αντικειμένων. (On/Off)

### Μενού αναπαραγωγής

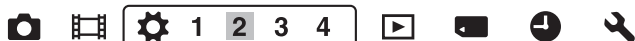

<b>Διαγραφή</b>	Διαγράφει εικόνες (Πολλαπλές Εικόνες/Όλες στο Φάκελο/Όλα τα αρχεία AVCHD View)
<b>Λειτουργία Προβολής</b>	Σας επιτρέπει να καθορίσετε τον τρόπο ομαδοποίησης των αναπαραγόμενων εικόνων. (Προβολή Φακέλων (Φωτογραφίες)/Προβολή Φακέλων (MP4)/Προβολή AVCHD)
<b>Παρουσίαση</b>	Εμφανίζει μια παρουσίαση. (Επανάληψη/Ενδιάμεσο Διάστημα/Τύπος Εικόνων)
<b>Ευρετήριο Εικόνων</b>	Εμφανίζει μια λίστα εικόνων. (4 Εικόνες/9 Εικόνες)
<b>Προβολή 3D</b>	Αναπαράγει εικόνες 3D χρησιμοποιώντας μια TV συμβατή με 3D συνδεδεμένη στη φωτογραφική μηχανή.
<b>Προστασία</b>	Προστατεύει, ή ακυρώνει την προστασία μιας εικόνας. (Πολλαπλές Εικόνες/Ακύρωση Όλων των Εικόνων/Ακύρωση Όλων των Ταινιών (MP4)/Ακύρωση Όλων των αρχείων AVCHD View)
<b>Καθορισμός Εκτύπωσης</b>	Επιλέγει ή αποεπιλέγει εικόνες για DPOF. (Ρύθμιση DPOF/Προσθήκη Ημερομηνίας)

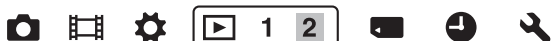

<b>Ρύθμιση Έντασης</b>	Ρυθμίζει την ένταση ήχου κατά την αναπαραγωγή ταινιών.
<b>Οθόνη Αναπαραγωγής</b>	Καθορίζει τον τρόπο αναπαραγωγής μιας εικόνας που έχει ληφθεί με προσανατολισμό πορτρέτου. (Αυτόματη Περιστροφή/Χειροκίνητη Περιστροφή)

## Μενού Εργαλείων Κάρτας Μνήμης



<b>Διαμόρφωση</b>	Διαμορφώνει την κάρτα μνήμης.
<b>Αριθμός Αρχείου</b>	Επιλέγει τη μέθοδο που θα χρησιμοποιηθεί για την αντιστοίχιση αριθμών αρχείων στις φωτογραφίες και τις ταινίες MP4. (Σειρά/ Επαναφορά)
<b>Όνομα Φακέλου</b>	Επιλέγει το σχήμα του φακέλου φωτογραφιών. (Κανονική Μορφή/Μορφή Ημερομηνίας)
<b>Επιλογή Φακέλου εγγραφής (REC)</b>	Αλλάζει τον επιλεγμένο φάκελο αποθήκευσης φωτογραφιών και ταινιών MP4.
<b>Νέος Φάκελος</b>	Δημιουργεί ένα νέο φάκελο για την αποθήκευση φωτογραφιών και ταινιών MP4.
<b>Ανάκτηση Βάσης Δεδομένων Εικόνων</b>	Ανακτά το αρχείο βάσης δεδομένων εικόνων για τις ταινίες και ενεργοποιεί την εγγραφή και την αναπαραγωγή.
<b>Εμφάνιση Χώρου Κάρτας Μνήμης</b>	Εμφανίζει το χρόνο εγγραφής που απομένει για εγγραφή ταινιών και τον αριθμό φωτογραφιών που μπορούν να εγγραφούν στην κάρτα μνήμης.

## Μενού Ρύθμισης Ρολογιού



<b>Ρύθμιση Ημερομηνίας/Ωρας</b>	Ρυθμίζει την ημερομηνία και την ώρα και τη θερινή ώρα.
<b>Ρύθμιση Περιοχής</b>	Καθορίζει την τοποθεσία χρήσης.

## Μενού Ρυθμίσεων



<b>Μενού Έναρξης</b>	Καθορίζει την προεπιλεγμένη θέση του κέρσορα στο μενού στο πρώτο στοιχείο της τελευταίας επιλογής. (Αρχικό/Προηγούμενο)
<b>Φωτεινότητα LCD</b>	Καθορίζει τη φωτεινότητα της οθόνης LCD. (Αυτόματη/Χειροκίνητη)
<b>Φωτεινότητα Εικονοσκοπίου</b>	Καθορίζει τη φωτεινότητα του εικονοσκοπίου. (Αυτόματη/Χειροκίνητη)
<b>Λειτουργία Eco</b>	Καθορίζει το επίπεδο της λειτουργίας εξοικονόμησης ενέργειας. (Κανονικό/Μέγιστο)
<b>Εξοικονόμηση Ενέργειας</b>	Καθορίζει το διάστημα μετά από το οποίο ενεργοποιείται η εξοικονόμηση ενέργειας. (30 Min/5 Min/1 Min/20 Sec/10 Sec)

# Λίστα Λειτουργιών

## Λειτουργίες που επιλέγονται με το πλήκτρο MENU

<b>Ανάλυση HDMI</b>	Καθορίζει την ανάλυση όταν η φωτογραφική μηχανή είναι συνδεδεμένη σε μια τηλεόραση HDMI. (Auto/1080p/1080i)
<b>CTRL FOR HDMI</b>	Χειρίζεται τη φωτογραφική μηχανή από μια TV που υποστηρίζει το "BRAVIA" Sync. (On/Off)



<b>Λήψη Ρυθμίσεων*</b>	Επιλέγει τη λειτουργία λήψης της φωτογραφικής μηχανής όταν χρησιμοποιείται μια κάρτα Eye-Fi. (On/Off)
<b>Σύνδεση USB</b>	Επιλέγει τη μέθοδο σύνδεσης USB. (Αυτόματη/Μαζική Αποθήκευση/MTP)
<b>Ηχητικά σήματα</b>	Καθορίζει αν θα ακούγονται ηχητικά σήματα όταν επιτυγχάνεται η εστίαση ή όταν λειτουργεί ο χρονοδιακόπτης. (On/Off)
<b>Λειτουργία Καθαρισμού</b>	Αρχίζει τη λειτουργία καθαρισμού για τον καθαρισμό του αισθητήρα εικόνας.

\* Εμφανίζεται όταν έχει τοποθετηθεί στη φωτογραφική μηχανή μια κάρτα Eye-Fi (πωλείται χωριστά).



<b>Έκδοση</b>	Εμφανίζει την έκδοση του λογισμικού της φωτογραφικής μηχανής.
<b>Γλώσσα</b>	Επιλέγει τη γλώσσα.
<b>Οδηγός Επιλογή Θέσης Λειτουργίας</b>	Ενεργοποιεί ή απενεργοποιεί τον οδηγό επιλογή θέσης λειτουργίας (την εξήγηση κάθε λειτουργίας λήψης). (On/Off)
<b>Λειτουργία Επίδειξης</b>	Ενεργοποιεί ή απενεργοποιεί την επίδειξη προβολής μιας ταινίας. (On/Off)
<b>Επαναφορά Προεπιλογών</b>	Επαναφέρει τις ρυθμίσεις στις προεπιλεγμένες τιμές τους. (Reset Default/Rec mode reset/Custom reset)

# Χρήση της λειτουργίας οδήγησης της φωτογραφικής μηχανής

## Οδηγός Λειτουργιών της Φωτογραφικής μηχανής (In-Camera Guide)

Όταν πιέσετε το πλήκτρο ? (In-Camera Guide) στην οθόνη Fn ή την οθόνη μενού, εμφανίζεται αυτόματα ένας οδηγός ανάλογα με την επιλεγμένη λειτουργία ή ρύθμιση. Επιλέξτε μη διαθέσιμες λειτουργίες ή ρυθμίσεις στην οθόνη Fn και στη συνέχεια πιέστε το κέντρο του πλήκτρου ελέγχου για να εμφανιστεί η κατάλληλη διαδικασία για να τις ενεργοποιήσετε.

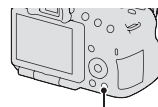

Πλήκτρο ?  
(In-Camera Guide)

## Συμβουλές Λήψης

Η φωτογραφική μηχανή εμφανίζει συμβουλές λήψης ανάλογα με την επιλεγμένη λειτουργία λήψης.

### 1 Πιέστε το πλήκτρο ? (In-Camera Guide) ενώ εμφανίζεται η οθόνη πληροφοριών εγγραφής.

Εμφανίζεται αυτόματα μια λίστα συμβουλών λήψης ανάλογα με το επιλεγμένο θέμα.

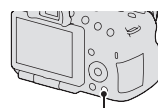

Πλήκτρο ?  
(In-Camera Guide)

### 2 Επιλέξτε την επιθυμητή συμβουλή λήψης με τα ▲/▼ του πλήκτρου ελέγχου και στη συνέχεια πιέστε το κέντρο του πλήκτρου ελέγχου.

Εμφανίζεται η συμβουλή λήψης.

- Μπορείτε να μετακινήσετε την οθόνη με τα ▲/▼.
- Μπορείτε να επιλέξετε το στοιχείο με τα ◀/▶.

## Για να αποκτήσετε πρόσβαση σε όλες τις συμβουλές λήψης

Μπορείτε να πραγματοποιήσετε αναζήτηση ανάμεσα σε όλες τις συμβουλές λήψης από το μενού.

Χρησιμοποιείτε αυτό το στοιχείο όταν θέλετε να διαβάσετε συμβουλές λήψης που έχετε ξαναδεί.

## Λίστα Λειτουργιών

Χρήση της λειτουργίας οδήγησης της φωτογραφικής μηχανής

---

Πλήκτρο MENU →  3 → [Λίστα Συμβουλών Λήψης] (Shooting Tip List) → Επιλογή της επιθυμητής συμβουλής λήψης.



## Χρήση με τον υπολογιστή σας

Στο παρεχόμενο CD-ROM περιέχονται οι ακόλουθες εφαρμογές, οι οποίες επιτρέπουν μεγαλύτερη ευελιξία στη χρήση των εικόνων που λαμβάνετε με τη φωτογραφική μηχανή σας.

- “Image Data Converter”

Μπορείτε να ανοίξετε αρχεία εικόνας που έχουν εγγραφεί στο φoρμά RAW.

- “PlayMemories Home”

Μπορείτε να εισάγετε φωτογραφίες ή ταινίες που έχουν εγγραφεί με τη φωτογραφική μηχανή στον υπολογιστή σας για να τις δείτε, καθώς και να χρησιμοποιήσετε διάφορες χρήσιμες λειτουργίες για να βελτιώσετε τις εικόνες που έχετε τραβήξει.

Για σημειώσεις σχετικά με την εγκατάσταση, δείτε επίσης στη σελίδα 67.

### Σημειώσεις

- Χρησιμοποιήστε το “Image Data Converter” για να αναπαράγετε εικόνες RAW.
- Το “PlayMemories Home” δεν είναι συμβατό με τους υπολογιστές Mac. Όταν αναπαράγετε εικόνες σε υπολογιστές Mac, χρησιμοποιήστε την κατάλληλη εφαρμογή λογισμικού που παρέχεται με τον υπολογιστή Mac.

## Προτεινόμενο περιβάλλον υπολογιστή (Windows)

Προτείνεται το παρακάτω περιβάλλον υπολογιστή όταν χρησιμοποιείτε το παρεχόμενο λογισμικό και εισάγετε εικόνες μέσω μιας σύνδεσης USB.

<b>Λειτουργικό Σύστημα (OS) (προεγκατεστημένο)</b>	Microsoft Windows XP* SP3/Windows Vista** SP2/ Windows 7 SP1
<b>“PlayMemories Home”</b>	<b>CPU:</b> Intel Pentium III 800 MHz ή ταχύτερος (Για αναπαραγωγή/επεξεργασία ταινιών HD: Intel Core Duo 1.66 GHz ή ταχύτερος, Intel Core 2 Duo 1.66 GHz ή ταχύτερος, Intel Core 2 Duo 2.26 GHz ή ταχύτερος (AVC HD (FX/FH)), Intel Core 2 Duo 2.40 GHz ή ταχύτερος (AVC HD (PS))) <b>Μνήμη:</b> Windows XP 512 MB ή μεγαλύτερη (Συστήνεται 1 GB ή μεγαλύτερη), Windows Vista/Windows 7 1 GB ή μεγαλύτερη <b>Σκληρός Δίσκος:</b> Απαιτούμενος χώρος δίσκου για εγκατάσταση – περίπου 500 MB <b>Οθόνη:</b> Ανάλυση οθόνης – 1024 × 768 κουκκίδες ή μεγαλύτερη
<b>“Image Data Converter Ver. 4”</b>	<b>CPU/Μνήμη:</b> Pentium 4 ή ταχύτερος /1 GB ή μεγαλύτερη <b>Οθόνη:</b> 1024 × 768 κουκκίδες ή μεγαλύτερη

\* Δεν υποστηρίζονται οι εκδόσεις 64 bit και Starter. Για τη λειτουργία δημιουργίας δίσκων απαιτείται το Windows Image Mastering API (IMAPI) Ver. 2.0 ή μεταγενέστερο.

\*\* Δεν υποστηρίζεται η έκδοση Starter.

## Προτεινόμενο περιβάλλον υπολογιστή (Mac)

Προτείνεται το παρακάτω περιβάλλον υπολογιστή όταν χρησιμοποιείτε το παρεχόμενο λογισμικό και εισάγετε εικόνες μέσω μιας σύνδεσης USB.

<b>Λειτουργικό Σύστημα (OS) (προεγκατεστημένο)</b>	<b>Σύνδεση USB:</b> MAC OS X v.10.3 – 10.7 <b>“Image Data Converter Ver. 4”:</b> Mac OS X v10.5, 10.6 (Snow Leopard), 10.7 (Lion)
<b>“Image Data Converter SR Ver. 4”</b>	<b>Επεξεργαστής:</b> Intel Core Solo/Core Duo/Core 2 Duo ή ταχύτερος <b>Μνήμη:</b> συστήνεται 1 GB ή περισσότερη. <b>Ανάλυση Οθόνης:</b> 1024 × 768 κουκκίδες ή περισσότερες

### Σημειώσεις

- Η λειτουργία δεν είναι εγγυημένη για περιβάλλοντα υπολογιστή τα οποία αναβαθμίστηκαν στα παραπάνω λειτουργικά συστήματα, ή για περιβάλλον με πολλαπλά λειτουργικά συστήματα.
- Εάν συνδέσετε συγχρόνως δύο ή περισσότερες συσκευές USB σε έναν προσωπικό υπολογιστή, μερικές συσκευές, συμπεριλαμβανομένης αυτής της φωτογραφικής μηχανής, ενδέχεται να μη λειτουργούν, ανάλογα με τον τύπο των συσκευών USB που χρησιμοποιείτε.
- Η σύνδεση με έναν δίαυλο USB που είναι συμβατός με το USB Υψηλής Ταχύτητας (συμβατός με USB 2.0) επιτρέπει προηγμένη μεταφορά δεδομένων (μεταφορά υψηλής ταχύτητας), διότι αυτή η φωτογραφική μηχανή είναι συμβατή με το USB Υψηλής Ταχύτητας (συμβατή με USB 2.0).
- Η επικοινωνία μεταξύ της φωτογραφικής μηχανής και του υπολογιστή σας μπορεί να μην επανέλθει μετά την επαναφορά του υπολογιστή από την κατάσταση αναμονής ή αδρανοποίησης.

# Χρήση του λογισμικού

## Εγκατάσταση του λογισμικού (Windows)

Συνδεθείτε ως Διαχειριστής Συστήματος.

### 1 Θέστε σε λειτουργία τον υπολογιστή σας και εισάγετε το παρεχόμενο CD-ROM στον οδηγό CD-ROM.

Εμφανίζεται η οθόνη του μενού εγκατάστασης.

- Εάν δεν εμφανιστεί η οθόνη, κάντε διπλό κλικ στο [Υπολογιστής] (Στα Windows XP: [Ο Υπολογιστής Μου]) →  (PMHOME) → [Install.exe].
- Αν εμφανιστεί η οθόνη Αυτόματης Αναπαραγωγής (AutoPlay), επιλέξτε το “Run Install.exe” και ακολουθήστε τις οδηγίες που εμφανίζονται στην οθόνη για να προχωρήσετε με την εγκατάσταση.

### 2 Κάντε κλικ στο [Εγκατάσταση].

Βεβαιωθείτε ότι είναι τσεκαρισμένα τόσο το “Image Data Converter” όσο και το “PlayMemories Home” και ακολουθήστε τις οδηγίες στην οθόνη.

- Συνδέστε τη φωτογραφική μηχανή στον υπολογιστή κατά τη διάρκεια της διαδικασίας ακολουθώντας τις οδηγίες στην οθόνη.
- Όταν εμφανιστεί το μήνυμα επιβεβαίωσης επανεκκίνησης, επανεκκινήστε τον υπολογιστή ακολουθώντας τις οδηγίες στην οθόνη.
- Μπορεί να εγκατασταθεί το DirectX ανάλογα με το περιβάλλον συστήματος του υπολογιστή σας.

### 3 Αφαιρέστε το CD-ROM μετά την ολοκλήρωση της εγκατάστασης.

Θα εγκατασταθεί το ακόλουθο λογισμικό και θα εμφανιστούν συντομεύσεις στην επιφάνεια εργασίας.

“Image Data Converter”

“PlayMemories Home”

“PlayMemories Home Help Guide” (Βοήθεια PlayMemories Home)

#### Σημείωση

- Αν το “PMB” που παρέχόταν με φωτογραφικές μηχανές που αγοράστηκαν πριν το 2011 έχει ήδη εγκατασταθεί στον υπολογιστή, το “PMB” αντικαθίσταται από το “PlayMemories Home” και ενδέχεται να μην μπορείτε να χρησιμοποιήσετε κάποιες από τις λειτουργίες του “PMB”.

## Εγκατάσταση του λογισμικού (Mac)

Συνδεθείτε ως Διαχειριστής συστήματος.

**1 Θέστε σε λειτουργία τον υπολογιστή Mac και εισάγετε το παρεχόμενο CD-ROM στον οδηγό CD-ROM.**

**2 Κάντε διπλό κλικ στο εικονίδιο CD-ROM.**

**3 Αντιγράψτε το αρχείο [IDC\_INST.pkg] από το φάκελο [MAC] στο εικονίδιο του σκληρού δίσκου.**

**4 Κάντε διπλό κλικ στο αρχείο [IDC\_INST.pkg] στον φάκελο “αντιγραφή προς”.**

Ακολουθήστε τις οδηγίες στην οθόνη για να ολοκληρώσετε την εγκατάσταση.

## Χρήση του “Image Data Converter”

Με το “Image Data Converter” μπορείτε:

- Να επεξεργαστείτε εικόνες που έχουν εγγραφεί με τη λειτουργία RAW πραγματοποιώντας διάφορες διορθώσεις, όπως τονική καμπύλη και καθαρότητα.
- Να προσαρμόσετε τις εικόνες ως προς την ισορροπία του λευκού, την έκθεση, το δημιουργικό στυλ, κλπ.
- Να αποθηκεύσετε τις εικόνες που εμφανίζονται και υφίστανται επεξεργασία σε έναν υπολογιστή.  
Μπορείτε είτε να αποθηκεύσετε τις εικόνες ως δεδομένα RAW, είτε να τις αποθηκεύσετε σε μια μορφή αρχείων γενικής χρήσης.
- Μπορείτε να εμφανίσετε και να συγκρίνετε εικόνες RAW/JPEG που έχουν εγγραφεί με αυτή τη φωτογραφική μηχανή.
- Μπορείτε να αξιολογήσετε τις εικόνες σε μια κλίμακα από το ένα έως το πέντε.
- Μπορείτε να θέσετε έγχρωμες ετικέτες.

Για να χρησιμοποιήσετε το “Image Data Converter”, ανατρέξτε στη Βοήθεια. Κάντε κλικ στο [Έναρξη] → [Όλα τα Προγράμματα] → [Image Data Converter] → [Help] → [Image Data Converter Ver.4].

## Χρήση του “PlayMemories Home”

Με το “PlayMemories Home” μπορείτε:

- Να εισάγετε εικόνες που έχετε τραβήξει με τη φωτογραφική μηχανή και να τις εμφανίσετε στην οθόνη του υπολογιστή σας.

- Να οργανώσετε τις εικόνες στον υπολογιστή σε ένα ημερολόγιο με βάση την ημερομηνία λήψης και να τις δείτε.
- Να ρετουσάρετε (Διόρθωση Κοκκινίσματος Ματιών, κλπ.), να εκτυπώσετε και να στείλετε φωτογραφίες με e-mail, να αλλάξετε την ημερομηνία λήψης και πολλά άλλα.
- Να εκτυπώσετε ή να αποθηκεύσετε φωτογραφίες με ημερομηνία.
- Να δημιουργήσετε δίσκους Blu-ray ή δίσκους DVD από ταινίες που είναι σε μορμά AVCHD και έχουν εισαχθεί στον υπολογιστή. (Χρειάζεται σύνδεση στο διαδίκτυο όταν δημιουργείται ένας δίσκος Blu-ray/DVD για πρώτη φορά.)

### Σημειώσεις

- Το “PlayMemories Home” δεν είναι συμβατό με υπολογιστές Mac. Για αναπαραγωγή εικόνων σε υπολογιστές Mac, χρησιμοποιήστε την κατάλληλη εφαρμογή λογισμικού που παρέχεται με τον υπολογιστή Mac.
- Οι ταινίες που έχουν εγγραφεί με ρύθμιση [60p 28M(PS)]/[50p 28M(PS)], [60i 24M(FX)]/[50i 24M(FX)] ή [24p 24M(FX)]/[25p 24M(FX)] στο [Ρυθμίσεις Εγγραφής] (Record Settings) μετατρέπονται από το “PlayMemories Home” για να δημιουργηθεί ένας δίσκος AVCHD. Η μετατροπή αυτή μπορεί να διαρκέσει μεγάλο χρονικό διάστημα. Επίσης, δεν μπορείτε να δημιουργήσετε ένα δίσκο με την αρχική ποιότητα εικόνας. Αν θέλετε να διατηρήσετε την αρχική ποιότητα εικόνας, θα πρέπει να αποθηκεύσετε τις ταινίες σας σε ένα δίσκο Blu-ray.

Για να χρησιμοποιήσετε το “PlayMemories Home”, ανατρέξτε στο “PlayMemories Home Help Guide” (Βοήθεια “PlayMemories Home”). Κάντε διπλό κλικ στη συντόμευση  (PlayMemories Home Help Guide) στην επιφάνεια εργασίας, ή κάντε κλικ στο [Έναρξη] → [Όλα τα Προγράμματα] → [PlayMemories Home] → [PlayMemories Home Help Guide].



Ιστοσελίδα υποστήριξης του “PlayMemories Home” (μόνο στα Αγγλικά)  
<http://www.sony.co.jp/pmh-se/>

## Επιλογή της μεθόδου δημιουργίας ενός δίσκου με ταινίες

Μπορείτε να δημιουργήσετε ένα δίσκο από ταινίες με μορμά AVCHD που έχουν εγγραφεί στη φωτογραφική μηχανή.

Ανάλογα με τον τύπο του δίσκου, οι δίσκοι που αναπαράγονται ενδέχεται να διαφέρουν. Επιλέξτε τη μέθοδο που ταιριάζει καλύτερα στη συσκευή αναπαραγωγή δίσκων σας.

Εδώ περιγράφονται δύο τρόποι δημιουργίας ενός δίσκου ταινιών: δημιουργία ενός δίσκου με έναν υπολογιστή χρησιμοποιώντας το “PlayMemories Home”, ή δημιουργία ενός δίσκου με συσκευές που δεν είναι υπολογιστές, όπως μια συσκευή εγγραφής DVD.

Τύπος δίσκου/χρήση	Διαθέσιμη ρύθμιση εγγραφής			Συσκευή αναπαραγωγής
	PS	FX	FH	
 <p>Για ποιότητα εικόνας υψηλής ευκρίνειας (HD)</p>	✓	✓	✓	Συσκευές αναπαραγωγής Blu-ray disc (Sony Blu-ray disc player, PlayStation® 3 κτλ.)
 <p>Για ποιότητα εικόνας υψηλής ευκρίνειας (HD) (εγγραφή δίσκου AVCHD)</p>	_*	_*	✓	Συσκευές αναπαραγωγής μορμά AVCHD (Sony Blu-ray disc player, PlayStation® 3 κτλ.)
 <p>Για ποιότητα εικόνας κανονικής ευκρίνειας (STD)</p>	_*	_*	_*	Κοινές συσκευές αναπαραγωγής DVD (DVD player, υπολογιστής που μπορεί να αναπαράγει DVD, κτλ.)

\* Όταν δημιουργείτε ένα δίσκο χρησιμοποιώντας το “PlayMemories Home”, η αλλαγή της ποιότητας εικόνας σε χαμηλότερη τιμή σας επιτρέπει να δημιουργήσετε το δίσκο.

## Δημιουργία ενός δίσκου με χρήση υπολογιστή

Μπορείτε να εισάγετε ταινίες AVCHD View σε έναν υπολογιστή χρησιμοποιώντας το “PlayMemories Home” και να δημιουργήσετε ένα δίσκο σε μορμά AVCHD, ή ένα δίσκο με ποιότητα εικόνας κανονικής ευκρίνειας (STD).

## Επιλογή της μεθόδου δημιουργίας ενός δίσκου με ταινίες







Για λεπτομέρειες σχετικά με τη μέθοδο δημιουργίας ενός δίσκου με το “PlayMemories Home”, δείτε το “PlayMemories Home Help Guide”.

### Σημειώσεις

- Για να δημιουργήσετε ένα δίσκο Blu-ray με το “PlayMemories Home”, θα πρέπει να εγκαταστήσετε πρόσθετο λογισμικό. Για λεπτομέρειες, επισκεφτείτε τον παρακάτω δικτυακό τόπο: <http://support.d-imagining.sony.co.jp/BDUW/>
- Το PlayStation3® ενδέχεται να μην είναι διαθέσιμο σε μερικές χώρες/περιοχές.
- Οι ταινίες που έχουν εγγραφεί με ρύθμιση [60p 28M(PS)/50p 28M(PS)], [60i 24M(FX)/50i 24M(FX)]/[24p 24M(FX)/25p 24M(FX)] στο [Ρυθμίσεις Εγγραφής] (Record Setting) μετατρέπονται από το “PlayMemories Home” για να δημιουργηθεί ένας δίσκος AVCHD. Η μετατροπή αυτή μπορεί να διαρκέσει μεγάλο χρονικό διάστημα. Επίσης, δεν μπορείτε να δημιουργήσετε ένα δίσκο με την αρχική ποιότητα εικόνας. Αν θέλετε να διατηρήσετε την αρχική ποιότητα εικόνας, θα πρέπει να αποθηκεύσετε τις ταινίες σας σε ένα δίσκο Blu-ray.
- Για να αναπαράγετε ταινίες που έχουν εγγραφεί με τη ρύθμιση [60p 28M(PS)]/[50p 28M(PS)] σε ένα δίσκο Blu-ray, απαιτείται μια συσκευή συμβατή με το φορμά AVCHD Ver. 2.0.

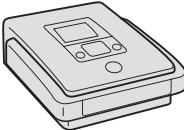
## Δημιουργία ενός δίσκου με μια άλλη συσκευή που δεν είναι υπολογιστής

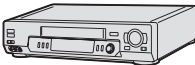
Μπορείτε να δημιουργήσετε ένα δίσκο με μια συσκευή εγγραφής Blu-ray Disc και με μια συσκευή εγγραφής DVD. Ο τύπος του δίσκου που μπορείτε να δημιουργήσετε εξαρτάται από τη συσκευή που θα χρησιμοποιηθεί.

Συσκευή	Τύπος δίσκου	
 <p>Συσκευή εγγραφής Blu-ray Disc: Για να δημιουργήσετε ένα δίσκο Blu-ray Disc ή DVD με κανονική ποιότητα εικόνας (STD)</p>	 <p>Ποιότητα εικόνας υψηλής ευκρίνειας (HD)</p>	 <p>Ποιότητα εικόνας κανονικής ευκρίνειας (STD).</p>
 <p>Συσκευή εγγραφής DVD εκτός από DVDirect Express: Για να δημιουργήσετε ένα δίσκο AVCHD ή DVD με ποιότητα εικόνας κανονικής ευκρίνειας (STD)</p>	 <p>Ποιότητα εικόνας υψηλής ευκρίνειας (HD) (εγγραφή δίσκου AVCHD)</p>	 <p>Ποιότητα εικόνας κανονικής ευκρίνειας (STD).</p>
 <p>Συσκευή εγγραφής HDD, κλπ.: Για να δημιουργήσετε ένα DVD με ποιότητα εικόνας κανονικής ευκρίνειας (STD)</p>	 <p>Ποιότητα εικόνας κανονικής ευκρίνειας (STD).</p>	

### Σημειώσεις

- Για λεπτομέρειες σχετικά με τη δημιουργία ενός δίσκου, ανατρέξτε στις οδηγίες χρήσης που παρέχονται με τη συσκευή που θα χρησιμοποιήσετε.
- Αν δημιουργήσετε ένα δίσκο χρησιμοποιώντας το Sony DVDirect (Συσκευή Εγγραφής DVD), χρησιμοποιείτε τη θυρίδα κάρτας μνήμης της Συσκευής Εγγραφής DVD, ή συνδέστε τη Συσκευή Εγγραφής DVD μέσω μιας σύνδεσης USB για να μεταφέρετε τα δεδομένα.
- Αν χρησιμοποιείτε το Sony DVDirect (Συσκευή Εγγραφής DVD), ελέγξτε αν το υλικολογισμικό (firmware) είναι ενημερωμένο στην τελευταία έκδοση.  
Για λεπτομέρειες, δείτε στη διεύθυνση:  
<http://sony.storagesupport.com/>
- Για να αντιγράψετε ταινίες που έχουν εγγραφεί με τη ρύθμιση [60p 28M(PS)]/[50p 28M(PS)] σε ένα δίσκο Blu-ray, απαιτείται μια συσκευή συμβατή με το φoρμά AVCHD Ver. 2.0. Για να αναπαράγετε το δίσκο Blu-ray που έχει δημιουργηθεί, απαιτείται μια συσκευή συμβατή με το φoρμά AVCHD Ver 2.0.



## Λίστα εικονιδίων στην οθόνη

### Οθόνη γραφικών (Οθόνη LCD) 1

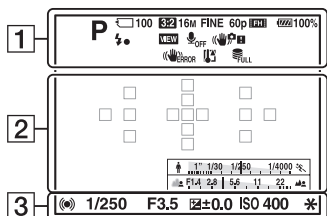

### Εμφάνιση Όλων των Πληροφοριών (Οθόνη LCD)

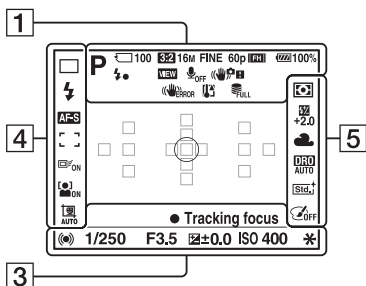

### Αναπαραγωγή (Εμφάνιση Βασικών Πληροφοριών)

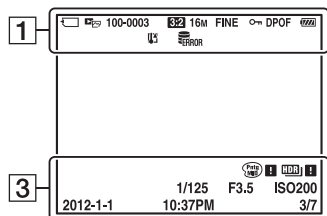

Οθόνη	Ένδειξη
	Λειτουργία έκθεσης (36)
	Εικονίδια Αναγνώρισης Σκηνηκού (30, 37)
	Κάρτα μνήμης (21)/ Λήψη (61)
100	Αριθμός φωτογραφιών που μπορούν να εγγραφούν
3:2 16:9	Αναλογία διαστάσεων των φωτογραφιών (56)
3D	3D Sweep Panorama (39)
16M 8.4M 4.0M 14M 7.1M 3.4M WIDE STD 16:9	Μέγεθος εικόνας των φωτογραφιών (47)
RAW RAW+J FINE STD	Ποιότητα εικόνας των φωτογραφιών (56)
60p 60i 24p 50p 50i 25p	Ρυθμός καρέ των ταινιών (57)

Οθόνη	Ένδειξη
	Μέγεθος εικόνας των ταινιών (57)
	Εναπομένονσα ενέργεια μπαταρίας (21)
	Φόρτιση φλας σε εξέλιξη (41)
	Απενεργοποίηση Εφέ (58)
	Χωρίς εγγραφή ήχου για τις ταινίες (57)
	SteadyShot/Προειδοποίηση κουνήματος φωτογραφικής μηχανής (56, 57)
	Σφάλμα SteadyShot
	Προειδοποίηση υπερθέρμανσης (9)
	Αρχείο βάσης δεδομένων γεμάτο/Σφάλμα αρχείου βάσης δεδομένων
	Λειτουργία Προβολής (60)
<b>100-0003</b>	Αριθμός φακέλου-αρχείου
	Προστασία (60)
<b>DPOF</b>	Ρύθμιση DPOF (60)
	Προειδοποίηση εναπομένουσας μπαταρίας (21)

### 2

Οθόνη	Ένδειξη
	Περιοχή σημειακής φωτομέτρησης (54)
	Περιοχή AF (αυτόματης εστίασης) (54)
	Έξυπνο Ζουμ (52)
	Clear Image Zoom (52)
	Ψηφιακό Ζουμ (52)
	Ένδειξη ταχύτητας κλείστρου (46)
	Ένδειξη διαφράγματος (46)

### 3

Οθόνη	Ένδειξη
<b>REC 0:12</b>	Χρόνος εγγραφής της ταινίας (m:s) (λεπτά:δευτερόλεπτα)
	Εστίαση (31)
<b>1/250</b>	Ταχύτητα κλείστρου (36)
<b>F3.5</b>	Διάφραγμα (36)
	Κλίμακα EV (43) (Μόνο για το σκόπευτρο)
<b>+3.0</b>	Αντιστάθμιση έκθεσης (43)
	Κλειδίωμα AE (αυτόματης έκθεσης) (52)
	Προειδοποίηση εικόνας Auto HDR
	Σφάλμα Εφέ Εικόνας
<b>ISO400</b>	Ευαισθησία ISO (52)
<b>3/7</b>	Αριθμός αρχείου/Αριθμός εικόνων στη λειτουργία προβολής
<b>2012-1-1 10:37AM</b>	Ημερομηνία εγγραφής

### 4

Οθόνη	Ένδειξη
	Λειτουργία οδήγησης (45)
	Λειτουργία φλας (41)/ Μείωση κοκκίνισματος ματιών (58)
	Λειτουργία εστίασης (54)
	Περιοχή AF (54)
	Παρακολούθηση αντικειμένων (54)

Οθόνη	Ένδειξη
	Ανίχνευση Προσώπων (54)/ Κλείστρο Χαμόγελου (54)
	Αυτόματο Καδράρισμα Πορτρέτων (54)
	Ένδειξη Ευαισθησίας Ανίχνευσης Χαμόγελου (54)

5

Οθόνη	Ένδειξη
	Λειτουργία φωτομέτρησης (54)
	Αντιστάθμιση φλας (54)
<b>AWB</b>   <b>7500K</b> <b>A5 G5</b>	Ισορροπία λευκού (Αυτόματο, Προεπιλογή, Προσωπική, Θερμοκρασία Χρώματος, Φίλτρο Χρώματος) (52)
	D-Range Optimizer (54)/Auto HDR (54)
 <b>+3 +3 +3</b>	Δημιουργικό Στυλ (54)/Αντίθεση, Κορεσμός, Καθαρότητα
	Εφέ Εικόνας (54)

## Διαθέσιμες λειτουργίες για κάθε λειτουργία λήψης

Οι λειτουργίες που μπορείτε να επιλέξετε εξαρτώνται από την επιλεγμένη λειτουργία λήψης.

Στον παρακάτω πίνακα, το ✓ υποδεικνύει τις διαθέσιμες λειτουργίες. Το – υποδεικνύει τις μη διαθέσιμες λειτουργίες.

Οι λειτουργίες που δεν μπορείτε να χρησιμοποιήσετε εμφανίζονται γκριζες στην οθόνη.

Λειτουργία Λήψης	Αντιστάθμιση Έκθεσης (43)	Χρονοδιακόπτης (45)	Συνεχής Λήψη (45)	Ανίχνευση Προσώπων (54)	Κλειστόρο Χαμόγελου (54)	Αυτόματο Καθάρισμα Πορτρέτων (54)
(30)	–	✓	✓	✓	✓	✓
(30)	–	✓	✓	✓	✓	✓
(37)	–	✓	✓	✓	✓	✓
SCN (38)		–	✓	–	✓	✓
		–	✓	✓	✓	–
		–	✓	–	✓	✓
		–	✓	–	✓	✓
		–	✓	–	✓	✓
		–	✓	–	✓	✓
		–	–	–	✓	–
		–	✓	–	✓	✓
(39)	✓	–	–	–	–	–
(39)	✓	–	–	–	–	–
T  /  (40)	✓	–	–	–	–	–
P (36)	✓	✓	✓	✓	✓	✓
A (36)	✓	✓	✓	✓	✓	✓
S (36)	✓	✓	✓	✓	✓	✓
M (36)	–	✓	✓	✓	✓	✓
(32)	✓*	✓	✓	✓	–	–





















\* Όταν είναι επιλεγμένη η [Χειροκίνητη Έκθεση] (Manual Exposure), η λειτουργία αυτή δεν είναι διαθέσιμη.

## Διαθέσιμες λειτουργίες του φλας

Οι λειτουργίες του φλας που μπορείτε να επιλέξετε εξαρτώνται από τη λειτουργία λήψης και τις επιλεγμένες λειτουργίες.

Στον παρακάτω πίνακα, το ✓ υποδεικνύει τις διαθέσιμες λειτουργίες. Το – υποδεικνύει τις μη διαθέσιμες λειτουργίες.

Οι λειτουργίες που δεν μπορείτε να χρησιμοποιήσετε εμφανίζονται γκριζες στην οθόνη.

Λειτουργία λήψης	 (Χωρίς φλας)	 AUTO (Αυτόματο φλας)	 (Φλας Γεμίματος)	 SLOW (Αργός Συγχρονισμός)	 REAR (Οπίσθιος Συγχρονισμός)	 WL (Ασύρματο)
 (30)	✓	✓	✓	–	–	–
 (30)	✓	–	–	–	–	–
 (37)	✓	✓	✓	–	–	–
SCN (38)		✓	✓	✓	–	–
		✓	–	✓	–	–
		✓	✓	✓	–	–
		✓	–	✓	–	–
		✓	–	✓	–	–
		✓	–	–	–	–
		✓	–	–	–	–
		–	✓	–	✓	–
 (39)	✓	–	–	–	–	–
 (39)	✓	–	–	–	–	–
T [ ] / [ ] (40)	–	–	✓	✓	✓	✓
P (36)	–	–	✓	✓	✓	✓
A (36)	–	–	✓	✓	✓	✓
S (36)	–	–	✓	✓	✓	✓
M (36)	–	–	✓	✓	✓	✓
 (32)	✓	–	–	–	–	–

### **Μάθετε περισσότερα για τη φωτογραφική μηχανή (Εγχειρίδιο α)**

Το “Εγχειρίδιο α”, το οποίο εξηγεί λεπτομερώς πώς να χρησιμοποιήσετε τη φωτογραφική μηχανή, περιλαμβάνεται στο CD-ROM (παρέχεται). Ανατρέξτε σε αυτό για λεπτομερείς οδηγίες σχετικά με τις πολλές λειτουργίες της φωτογραφικής μηχανής.

#### **Για χρήστες Windows**

- 1** Θέστε σε λειτουργία τον υπολογιστή σας και εισάγετε το CD-ROM (παρέχεται) στον οδηγό CD-ROM.
- 2** Κάντε κλικ στο [Handbook].
- 3** Κάντε κλικ στο [Εγκατάσταση].
- 4** Ξεκινήστε το “Εγχειρίδιο α” (α Handbook) από τη συντόμευση στην επιφάνεια εργασίας.

#### **Για χρήστες Mac**

- 1** Θέστε σε λειτουργία τον υπολογιστή σας και εισάγετε το CD-ROM (παρέχεται) στον οδηγό CD-ROM.
- 2** Επιλέξτε το φάκελο [Handbook] και αντιγράψτε στον υπολογιστή σας το “Handbook.pdf” που είναι αποθηκευμένο στο φάκελο [GB].
- 3** Αφού ολοκληρωθεί η αντιγραφή, κάντε διπλό κλικ στο “Handbook.pdf”.

## Έλεγχος του αριθμού εγγράψιμων εικόνων/χρόνος εγγραφής

Από τη στιγμή που θα τοποθετήσετε μια κάρτα μνήμης στη φωτογραφική μηχανή και θα τοποθετήσετε τον διακόπτη POWER στη θέση ON, στην οθόνη εμφανίζεται ο αριθμός των εικόνων που μπορούν να εγγραφούν (αν συνεχίσετε τη λήψη με τις τρέχουσες ρυθμίσεις).

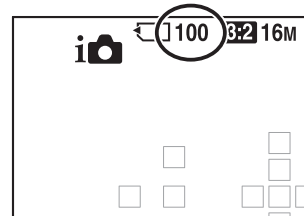

### Σημειώσεις

- Αν αναβοσβήνει η ένδειξη “0” (αριθμός εικόνων που μπορούν να εγγραφούν) σε κίτρινο χρώμα, η κάρτα μνήμης έχει γεμίσει. Αντικαταστήστε την κάρτα μνήμης με μια άλλη, ή διαγράψτε μερικές φωτογραφίες από την τρέχουσα κάρτα μνήμης (σελίδα 34, 60).
- Αν αναβοσβήνει η ένδειξη “NO CARD” (αριθμός εικόνων που μπορούν να εγγραφούν) σε κίτρινο χρώμα, αυτό σημαίνει ότι δεν έχει τοποθετηθεί μια κάρτα μνήμης. Τοποθετήστε μια κάρτα μνήμης.

## Αριθμός εικόνων που μπορούν να εγγραφούν σε μια κάρτα μνήμης

Ο παρακάτω πίνακας δίνει κατά προσέγγιση τον αριθμό των φωτογραφιών που μπορούν να εγγραφούν σε μια κάρτα μνήμης η οποία έχει διαμορφωθεί με αυτή τη φωτογραφική μηχανή. Οι τιμές έχουν προσδιοριστεί χρησιμοποιώντας τυπικές κάρτες μνήμης της Sony για τις δοκιμές. Οι τιμές μπορεί να ποικίλουν, ανάλογα με τις συνθήκες λήψης και τον τύπο της κάρτας μνήμης που χρησιμοποιείται..

**Μέγεθος Εικόνας: L 16 M**

**Αναλογία Διαστάσεων Εικόνας: 3:2\***

**“Memory Stick PRO Duo”**

(Μονάδα: Εικόνες)

Χωρητικότητα Μέγεθος	2GB	4GB	8GB	16GB	32GB
Κανονική ανάλυση (Standard)	410	820	1650	3350	6700
Υψηλή ανάλυση (Fine)	295	590	1150	2400	4800
RAW & JPEG	80	160	325	650	1300
RAW	110	220	445	890	1750

\* Όταν το Aspect Ratio] (αναλογία διαστάσεων) είναι ρυθμισμένο σε [16:9], μπορείτε να τραβήξετε περισσότερες φωτογραφίες από αυτές που αναγράφονται στον πιο πάνω πίνακα (εκτός από την περίπτωση που είναι επιλεγμένο το [RAW]).

### Αριθμός εικόνων που μπορούν να εγγραφούν με χρήση της μπαταρίας

Ο κατά προσέγγιση αριθμός εικόνων που μπορούν να εγγραφούν αναφέρεται παρακάτω, όταν χρησιμοποιείτε τη φωτογραφική μηχανή με πλήρως φορτισμένη μπαταρία (παρέχεται).

Σημειώστε ότι ο πραγματικός αριθμός μπορεί να είναι μικρότερος από αυτόν που αναφέρεται, ανάλογα με τις συνθήκες χρήσης.

<b>Λειτουργία οθόνης LCD</b>	Περίπου 590 εικόνες
<b>Λειτουργία σκοπεύτρου</b>	Περίπου 550 εικόνες

- Ο αριθμός υπολογίζεται για μια πλήρως φορτισμένη μπαταρία υπό τις παρακάτω συνθήκες:
  - Θερμοκρασία περιβάλλοντος 25°C.
  - Χρησιμοποιώντας τη μπαταρία αφού έχει φορτιστεί για μια επιπλέον ώρα από τη στιγμή που θα σβήσει η λυχνία CHARGE.
  - Χρησιμοποιώντας ένα “Memory Stick PRO Duo” της Sony (πωλείται χωριστά).
  - Η [Ποιότητα Εικόνας] είναι ρυθμισμένη στη θέση [Υψηλή].
  - Η [Λειτουργία αυτόματης εστίασης] είναι ρυθμισμένη στο [Αυτόματη AF].
  - Λήψη μια φορά κάθε 30 δευτερόλεπτα.
  - Το φλας φωτίζει κάθε δύο φορές.
  - Η συσκευή τίθεται εντός και εκτός λειτουργίας κάθε δέκα φορές.
- Η μέθοδος μέτρησης είναι βασισμένη στο πρότυπο CIPA. (CIPA: Camera & Imaging Products Association).

### Διαθέσιμος χρόνος εγγραφής για μια ταινία

Ο παρακάτω πίνακας δείχνει κατά προσέγγιση τον συνολικό χρόνο εγγραφής με χρήση μιας κάρτας μνήμης που έχει διαμορφωθεί με αυτή τη φωτογραφική μηχανή.



## “Memory Stick PRO Duo”

(h: ώρες, m: λεπτά)

Χωρητικότητα Ρύθμιση Εγγραφής	2GB	4GB	8GB	16GB	32GB
60i 24M(FX)/50i 24M(FX)	10 m	20 m	40 m	1 h 30 m	3 h
60i 17M(FH)/50i 17M(FH)	10 m	30 m	1 h	2 h	4 h 5 m
60p 28M(PS)/50p 28M(PS)	9 m	15 m	35 m	1 h 15 m	2 h 30 m
24p 24M(FX)/25p 24M(FX)	10 m	20 m	40 m	1 h 30 m	3 h
24p 17M(FH)/25p 17M(FH)	10 m	30 m	1 h	2 h	4 h 5 m
1440×1080 12M	20 m	40 m	1 h 20 m	2 h 45 m	5 h 30 m
VGA 3M	1 h 10 m	2 h 25 m	4 h 55 m	10 h	20 h 5 m

**Σημειώσεις**

- Ο χρόνος εγγραφής των ταινιών ποικίλει, επειδή η φωτογραφική μηχανή είναι εξοπλισμένη με VBR (Μεταβλητό Ρυθμό Μπιτ) που ρυθμίζει αυτόματα την ποιότητα εικόνας ανάλογα με το σκηνικό λήψης. Όταν πραγματοποιείτε εγγραφή ενός γρήγορα κινούμενου θέματος, η εικόνα είναι πιο καθαρή, αλλά ο χρόνος εγγραφής μειώνεται διότι χρειάζεται περισσότερη μνήμη για την εγγραφή. Ο χρόνος εγγραφής εξαρτάται επίσης από τις συνθήκες λήψης, το θέμα, ή τις ρυθμίσεις ποιότητας εικόνας/μεγέθους.
- Οι αναφερόμενες τιμές δεν είναι ο συνεχής χρόνος εγγραφής.
- Ο χρόνος εγγραφής ενδέχεται να εξαρτάται από τις συνθήκες λήψης και την κάρτα μνήμης που χρησιμοποιείται.
- Όταν εμφανίζεται η ένδειξη [L], σταματήστε την εγγραφή της ταινίας. Η θερμοκρασία στο εσωτερικό της φωτογραφικής μηχανής έχει αυξηθεί σε μη επιτρεπτό επίπεδο.
- Για λεπτομέρειες σχετικά με την αναπαραγωγή ταινιών, δείτε στη σελίδα 33.

**Σημειώσεις σχετικά με τη συνεχή εγγραφή ταινιών**

- Χρειάζεται πολλή ενέργεια για την πραγματοποίηση εγγραφής ταινιών υψηλής ποιότητας, ή τη συνεχή λήψη με χρήση του αισθητήρα APS-C. Επομένως, αν πραγματοποιείτε λήψεις μεγάλης διάρκειας, η θερμοκρασία στο εσωτερικό της φωτογραφικής μηχανής θα αυξηθεί, ειδικά η θερμοκρασία του αισθητήρα εικόνας. Σε αυτές τις περιπτώσεις, η φωτογραφική μηχανή τίθεται αυτόματα εκτός λειτουργίας διότι οι υψηλές θερμοκρασίες επηρεάζουν την ποιότητα των εικόνων, ή επιβαρύνουν τον εσωτερικό μηχανισμό της φωτογραφικής μηχανής.
- Ο διαθέσιμος χρόνος για εγγραφή ταινιών αναφέρεται παρακάτω για την περίπτωση που η φωτογραφική μηχανή αρχίζει την εγγραφή αφού έχει τεθεί εκτός λειτουργίας για κάποιο χρονικό διάστημα. (Οι παρακάτω τιμές υποδεικνύουν τον συνεχή χρόνο

## Έλεγχος του αριθμού εγγράψιμων εικόνων/χρόνος εγγραφής

από τη στιγμή που η φωτογραφική μηχανή αρχίζει την εγγραφή μέχρι τη στιγμή που σταματάει την εγγραφή.)

Θερμοκρασία περιβάλλοντος	Χρόνος συνεχούς εγγραφής μιας ταινίας
20°C	Περίπου 29 λεπτά
30°C	Περίπου 29 λεπτά
40°C	Περίπου 13 λεπτά

- Ο διαθέσιμος χρόνος για εγγραφή ταινιών διαφέρει ανάλογα με τη θερμοκρασία και την κατάσταση της φωτογραφικής μηχανής πριν την αρχή της εγγραφής. Αν πραγματοποιείτε συχνά καδράρισμα ή λήψη φωτογραφιών μετά την ενεργοποίηση της φωτογραφικής μηχανής, η θερμοκρασία στο εσωτερικό της φωτογραφικής μηχανής αυξάνεται και ο διαθέσιμος χρόνος εγγραφής είναι μικρότερος από τις τιμές που παρατίθενται στον πιο πάνω πίνακα.
- Αν η φωτογραφική μηχανή σταματήσει την εγγραφή λόγω θερμοκρασίας, αφήστε τη για μερικά λεπτά εκτός λειτουργίας. Αρχίστε την εγγραφή αφού η εσωτερική θερμοκρασία της φωτογραφικής μηχανής επανέλθει πλήρως σε κανονικά επίπεδα.
- Αν κάνετε τα παρακάτω, ο χρόνος εγγραφής θα είναι μεγαλύτερος.
  - Κρατήστε τη φωτογραφική μηχανή μακριά από το άμεσο φως του ήλιου.
  - Θέστε τη φωτογραφική μηχανή εκτός λειτουργίας όταν δεν χρησιμοποιείται.
  - Αν είναι δυνατό, χρησιμοποιήστε ένα τρίποδο και απενεργοποιήστε τη λειτουργία SteadyShot.
- Το μέγιστο μέγεθος ενός αρχείου ταινίας είναι περίπου 2 GB. Όταν το μέγεθος του αρχείου είναι περίπου 2 GB, η εγγραφή σταματάει αυτόματα όταν το μορμά του αρχείου είναι [MP4] και δημιουργείται αυτόματα ένα νέο αρχείο ταινίας όταν το μορμά του αρχείου είναι [AVCHD].
- Ο μέγιστος χρόνος συνεχούς εγγραφής είναι 29 λεπτά.

# Τεχνικά Χαρακτηριστικά

## Φωτογραφική μηχανή

### [Σύστημα]

Τύπος Φωτογραφικής μηχανής Ψηφιακή Φωτογραφική Μηχανή με Εναλλάξιμους Φακούς  
Φακός Φακοί A-mount

### [Αισθητήρας εικόνας]

Φορμά εικόνας Αισθητήρας εικόνας CMOS 23,5×15,6 mm (φορμά APS-C)  
Συνολικός αριθμός πίξελ του αισθητήρα εικόνας Περίπου 16 700 000 πίξελ  
Αριθμός ενεργών πίξελ της φωτογραφικής μηχανής Περίπου 16 100 000 πίξελ

### [SteadyShot]

Για φωτογραφίες Σύστημα: Μηχανισμός μετατόπισης αισθητήρα εικόνας  
Αποτέλεσμα: Περίπου 2,5 έως 4,5 EV στην ταχύτητα κλείστρου (ανάλογα με τις συνθήκες λήψης και τον προσαρμοσμένο φακό)  
Για ταινίες Σύστημα: Ηλεκτρονικό

### [Λειτουργία Προστασίας από τη Σκόνη]

Σύστημα Φορτισμένο προστατευτικό επίχρισμα επάνω στο Φίλτρο Χαμηλής Διέλευσης και στο μηχανισμό Μετατόπισης αισθητήρα εικόνας

### [Σύστημα Αυτόματης Εστίασης]

Σύστημα Σύστημα TTL εντοπισμού φάσης, 15 σημείων (3 σημεία σε σχήμα σταυρού)  
Εύρος Ευαισθησίας -1 EV έως 18 EV (σε ισοδύναμο ISO 100)  
Φωτισμός AF Περίπου 1 έως 5 μέτρα

### [Ηλεκτρονικό Σκόπευτρο]

Τύπος Ηλεκτρονικό σκόπευτρο (Έγχρωμο)  
Μέγεθος οθόνης 1,2 cm (τύπος 0.46)  
Συνολικός αριθμός κουκκίδων 1 440 000 κουκκίδες  
Ενεργός αριθμός κουκκίδων Όταν το [Viewfinder Magnifi.] είναι ρυθμισμένο στο [Maximum]: ισοδύναμο 1 440 000 κουκκίδων  
Όταν το [Viewfinder Magnifi.] είναι ρυθμισμένο στο [Standard]: ισοδύναμο 1 253 280 κουκκίδων

Κάλυψη καρέ	100%
Μεγέθυνση	Όταν το [Viewfinder Magnifi.] είναι ρυθμισμένο στο [Maximum]: 1.04× με φακό 50 mm στο άπειρο, -1 m <sup>-1</sup> (δίοπτρια) Όταν το [Viewfinder Magnifi.] είναι ρυθμισμένο στο [Standard]: 0.97× με φακό 50 mm στο άπειρο, -1 m <sup>-1</sup> (δίοπτρια)
Σημείο Ματιού	Όταν το [Viewfinder Magnifi.] είναι ρυθμισμένο στο [Maximum]: Περίπου 23.1 mm από τον προσοφθάλμιο φακό, 18 mm από το πλαίσιο του προσοφθαλμίου σε -1 m <sup>-1</sup> Όταν το [Viewfinder Magnifi.] είναι ρυθμισμένο στο [Standard]: Περίπου 25.2 mm από τον προσοφθάλμιο φακό, 20.1 mm από το πλαίσιο του προσοφθαλμίου σε -1 m <sup>-1</sup>
Ρύθμιση Δίοπτρας	-4.0 έως +3.0 m <sup>-1</sup> (δίοπτρια)

### [Οθόνη LCD]

LCD panel	7.5 cm (τύπου 3.0) TFT
Συνολικός αριθμός κουκκίδων	921 600 (640×3 (RGB)×480) κουκκίδες

### [Έλεγχος Έκθεσης]

Κυψέλη Φωτομέτρησης	Αισθητήρας “Exmor” CMOS
Μέθοδος μέτρησης	Μέτρηση αξιολόγησης 1200 ζωνών
Εύρος Μέτρησης	-2 EV έως +17 EV στις λειτουργίες Πολλαπλών Τμημάτων, Κεντροβαρής και Σημειακή (σε ISO 100 με φακό F 1.4)
Ευαισθησία ISO (Δείκτης προτεινόμενης έκθεσης)	Φωτογραφίες: AUTO (ISO 100 – 3200), ISO 100 έως 16 000 (βήμα 1 EV) Ταινίες: AUTO (ISO 100 – 3200), ISO 100 έως 3200 (βήμα 1 EV)
Αντιστάθμιση έκθεσης	± 3.0 EV (βήμα 1/3 EV)

### [Κλείστρο]

Τύπος	Ηλεκτρονικά ελεγχόμενο, κάθετης κίνησης, τύπου εστιακού επιπέδου
Εύρος ταχυτήτων	Φωτογραφίες: 1/4000 του δευτερολέπτου έως 30 δευτερόλεπτα, bulb Ταινίες: 1/4 000 του δευτερολέπτου έως 1/4 του δευτερολέπτου (βήμα 1/3), έως 1/60 στη λειτουργία AUTO
Ταχύτητα Συγχρονισμού Φλας	1/160 του δευτερολέπτου

### [Ενσωματωμένο Φλας]

Αρ. G Φλας	GN 10 (σε μέτρα με ISO 100)
Χρόνος επαναλειτουργίας	Περίπου 3 δευτερόλεπτα

Κάλυψη φλας

Κάλυψη φακού 18 mm (εστιακή απόσταση που υποδεικνύεται στο φακό)  
± 2.0 EV (βήμα 1/3 EV)



Αντιστάθμιση φλας

Εμβέλεια φλας

Διάφραγμα	F2.8	F4.0	F5.6	
Ρύθμιση ISO	100	1 m – 3.6 m	1 m – 2.5 m	1 m – 1.8 m
	200	1 m – 5 m	1 m – 3.6 m	1 m – 2.5 m
	400	1.4 m – 7.1 m	1 m – 5 m	1 m – 3.6 m
	800	2 m – 10 m	1.4 m – 7.1 m	1 m – 5 m

### [Συνεχής Λήψη]

Ταχύτητα συνεχούς λήψης

Tele-zoom cont. priority AE: Μέγιστο 12 εικόνες ανά δευτερόλεπτο/Cont. Priority AE: Μέγιστο 10 εικόνες ανά δευτερόλεπτο  Hi : Μέγιστο 8 εικόνες ανά δευτερόλεπτο/  Lo : Μέγιστο 3 εικόνες ανά δευτερόλεπτο

- Με τις δικές μας συνθήκες μέτρησης. Η ταχύτητα συνεχούς λήψης ενδέχεται να είναι μικρότερη, ανάλογα με τις συνθήκες λήψης (Μέγεθος εικόνας, ρύθμιση ISO, High ISO NR, ή τη ρύθμιση του [Lens Comp.: Distortion]).

Μέγιστος αριθμός συνεχόμενων λήψεων

Στη λειτουργία Tele-zoom cont. priority AE  
Fine: 23 εικόνες/Standard: 25 εικόνες

Στη λειτουργία Cont. priority AE  
Fine: 23 εικόνες/Standard: 27 εικόνες/RAW & JPEG: 18 εικόνες/RAW: 21 εικόνες

Στη συνεχή λήψη  
Fine: 25 εικόνες/Standard: 29 εικόνες/RAW & JPEG: 19 εικόνες/RAW: 21 εικόνες

### [Αναπαραγωγή εικόνας με ζουμ]

Κλίμακα ζουμ

Μέγεθος εικόνας: L: Περίπου ×1.0 – ×15.4/M: Περίπου ×1.0 – ×11.2/S: Περίπου ×1.0 – ×7.7

### [Φορμά Εγγραφής]

Φορμά αρχείων	Συμβατό με JPEG (DCF Ver. 2.0, Exif Ver. 2.3, MPF Baseline), RAW (αποκλειστικό φορμά ARW2.3 της Sony)
Φωτογραφίες 3D	Συμβατό με MPO (MPF Extended (Disparity Image))
Ταινίες (φορμά AVCHD)	Συμβατό με AVCHD Ver. 2.0 Video: MPEG-4 AVC/H.264 Ήχος: Dolby Digital 2ch, εξοπλισμένο με Dolby Digital Stereo Creator
Ταινίες (φορμά MP4)	• Κατασκευάζεται κατόπιν αδείας των Dolby Laboratories. Video: MPEG-4 AVC/H.264 Ήχος: MPEG-4 AAC-LC 2ch

### [Μέσο εγγραφής]

“Memory Stick PRO Duo”, κάρτα μνήμης SD

### [Ακροδέκτες εισόδου/εξόδου]

USB	Μίνι B, USB υψηλής ταχύτητας (USB 2.0)
HDMI	Μίνι ακροδέκτης HDMI
Ακροδέκτης Μικροφώνου	Μίνι ακροδέκτης στέρεο, διάμετρος 3,5 mm
Ακροδέκτης REMOTE	

### [Τροφοδοσία ρεύματος, γενικά]

Μπαταρία	Επαναφορτιζόμενη μπαταρία NP-FM500H
----------	-------------------------------------

### [Άλλα]

Μικρόφωνο	Στερεοφωνικό
Ηχείο	Μονοφωνικό
Λειτουργίες εκτύπωσης	Συμβατή Εκτύπωση Exif, Συμβατή Εκτύπωση PRINT image matching III, Συμβατή Εκτύπωση DPOF
Διαστάσεις	Περίπου 132,1×97,5×80,7 mm (π/υ/β, χωρίς τα μέρη που προεξέχουν)
Βάρος	Περίπου 618 γρ. (με μπαταρία και “Memory Stick PRO Duo”) Περίπου 539 γρ. (μόνο το σώμα)
Θερμοκρασία λειτουργίας	0°C έως +40°C

**Σημείωση σχετικά με τη συμβατότητα των δεδομένων εικόνας**

- Η φωτογραφική μηχανή αυτή εναρμονίζεται με το γενικό πρότυπο DCF (Πρότυπο Κανόνων Σχεδιασμού για τα Συστήματα Αρχείων στις Κάμερες), το οποίο καθιερώθηκε από την JEITA (Ένωση Βιομηχανιών Ηλεκτρονικών και Πληροφορικής Τεχνολογίας της Ιαπωνίας).
- Δεν εγγυόμαστε την αναπαραγωγή από άλλες συσκευές εικόνας οι οποίες έχουν εγγραφεί με τη φωτογραφική μηχανή σας, ούτε την αναπαραγωγή από τη φωτογραφική μηχανή σας εικόνων που έχουν εγγραφεί ή υποστεί επεξεργασία με άλλες συσκευές.

Η σχεδίαση και τα τεχνικά χαρακτηριστικά υπόκεινται σε αλλαγές χωρίς προηγούμενη ειδοποίηση.

**Φορτιστής μπαταρίας/Μπαταρία****Φορτιστής Μπαταρίας BC-VM10A**

Τάση εισόδου	100 έως 240 V AC, 50/60 Hz, 9 W
Τάση εξόδου	8,4 V DC, 0,75 A
Θερμοκρασία λειτουργίας	0°C έως +40°C
Θερμοκρασία φύλαξης	-20°C έως +60°C
Μέγιστες διαστάσεις	Περίπου 70×25×95 mm (Π×Υ×Β)
Βάρος	Περίπου 90 γρ.

**Επαναφορτιζόμενη μπαταρία NP-FM500H**

Χρησιμοποιούμενη μπαταρία	Μπαταρία ιόντων λιθίου
Μέγιστη τάση	DC 8,4 V
Ονομαστική τάση	DC 7,2 V
Μέγιστη τάση φόρτισης	DC 8,4 V
Μέγιστο ρεύμα φόρτισης	2,0 A
Χωρητικότητα	Τυπική 11,8 Wh (1650 mAh) Ελάχιστη 11,5 Wh (1600 mAh)
Μέγιστες διαστάσεις	Περίπου 38,2×20,5×55,6 mm (Π×Υ×Β)
Βάρος	Περίπου 78 γρ.

### Φακός

Όνομα (Όνομα μοντέλου)	DT 18-55mm F3.5-5.6 SAM (SAL1855)	DT 55-200mm F4-5.6 SAM (SAL55200-2)
Εστιακή απόσταση ισοδύναμη με φορμά 35 mm* (mm)	27–82.5	82.5–300
Lens-groups elements	7–8	9–13
Γωνία θέασης*	76°-29°	29°-8°
Ελάχιστη εστίαση** (μέτρα)	0.25	0.95
Μέγιστη μεγέθυνση (x)	0.34	0.29
Ελάχιστο f-stop	f/22-36	f/32-45
Διάμετρος φίλτρου (mm)	55	55
Διαστάσεις (μεγ. διάμετρος×ύψος (mm))	69.5×69	71.5×85
Βάρος (γρ.)	210	305

\* Οι τιμές για την εστιακή απόσταση ισοδύναμο με φορμά 35mm και τη γωνία θέασης βασίζονται σε ψηφιακές φωτογραφικές μηχανές εναλλάξιμων φακών εξοπλισμένες με αισθητήρα εικόνας μεγέθους APS-C.

\*\* Η ελάχιστη εστίαση είναι η κοντινότερη απόσταση από τον αισθητήρα εικόνας μέχρι το θέμα.

- Ο φακός αυτός είναι εξοπλισμένος με έναν κωδικοποιητή απόστασης. Ο κωδικοποιητής απόστασης επιτρέπει πιο ακριβή μέτρηση (ADI) χρησιμοποιώντας ένα φλας για ADI.
- Ανάλογα με το μηχανισμό του φακού, η εστιακή απόσταση ενδέχεται να αλλάζει με κάθε αλλαγή της απόστασης λήψης. Η εστιακή απόσταση θεωρεί ότι ο φακός είναι εστιασμένος στο άπειρο.
- Η θέση απείρου δίνει τη δυνατότητα κάποιας προσαρμογής για αντιστάθμιση της μετατόπισης του φακού που προκαλείται από την αλλαγή της θερμοκρασίας. Για να πραγματοποιήσετε λήψη ενός θέματος σε άπειρη απόσταση με τη λειτουργία MF, χρησιμοποιείστε το σκόπευτρο και ρυθμίστε την εστίαση.

### Σημείωση σχετικά με την εστιακή απόσταση

Η γωνία εικόνας αυτής της φωτογραφικής μηχανής είναι πιο στενή από μια φωτογραφική μηχανή με φιλμ τύπου 35 mm. Μπορείτε να βρείτε την κατά προσέγγιση ισοδύναμη εστιακή απόσταση μιας φωτογραφικής μηχανής με φιλμ τύπου 35 mm και να τραβήξετε με την ίδια γωνία εικόνας, αυξάνοντας την εστιακή απόσταση του φακού σας κατά το ήμισυ.



Για παράδειγμα, χρησιμοποιώντας έναν φακό των 50 mm, μπορείτε να επιτύχετε το κατά προσέγγιση ισοδύναμο ενός φακού 75 mm μιας φωτογραφικής μηχανής με φιλμ τύπου 35 mm.

### Εμπορικά Σήματα

- Το **Ω** είναι εμπορικό σήμα της Sony Corporation.
- Το “Memory Stick”, το , το “Memory Stick PRO”, το **MEMORY STICK PRO**, το “Memory Stick Duo”, το **MEMORY STICK DUO**, το “Memory Stick PRO Duo”, το **MEMORY STICK PRO DUO**, το “Memory Stick PRO-HG Duo”, το **MEMORY STICK PRO-HG DUO**, το “Memory Stick Micro”, το “MagicGate” και το **MAGICGATE** είναι εμπορικά σήματα της Sony Corporation.
- Το “InfoLITHIUM” είναι εμπορικό σήμα της Sony Corporation.
- Το “PhotoTV HD” είναι εμπορικό σήμα της Sony Corporation.
- Το “AVCHD Progressive” και το λογότυπο “AVCHD Progressive” είναι εμπορικά σήματα της Panasonic Corporation και της Sony Corporation.
- Το Blu-ray Disc™ και το Blu-ray™ είναι εμπορικά σήματα του Blu-ray Disc Association.
- Το Dolby και το σύμβολο με το διπλό D είναι εμπορικά σήματα των Dolby Laboratories.
- Τα Microsoft, Windows, DirectX και Windows Vista είναι κατοχυρωμένα εμπορικά σήματα ή εμπορικά σήματα της Microsoft Corporation στις ΗΠΑ και/ή άλλες χώρες.
- Το HDMI, το λογότυπο HDMI και το High-Definition Multimedia Interface είναι εμπορικά σήματα ή κατοχυρωμένα εμπορικά σήματα της HDMI Licensing LLC.
- Τα Macintosh και Mac OS είναι είτε κατοχυρωμένα εμπορικά σήματα, είτε εμπορικά σήματα της Apple Inc.
- Το PowerPC είναι κατοχυρωμένο εμπορικό σήμα της IBM Corporation στις Η.Π.Α.
- Τα Intel, Intel Core, MMX και Pentium είναι εμπορικά σήματα ή κατοχυρωμένα εμπορικά σήματα της Intel Corporation.
- Το λογότυπο SDXC είναι εμπορικό σήμα της SD-3C, LLC.
- Το Eye-Fi είναι εμπορικό σήμα της Eye-Fi Inc.
- Το MultiMediaCard είναι εμπορικό σήμα του MultiMediaCard Association.
- Το  και το “PlayStation” είναι κατοχυρωμένα εμπορικά σήματα της Sony Computer Entertainment Inc.
- Το Adobe είναι κατοχυρωμένο εμπορικό σήμα ή εμπορικό σήμα της Adobe Systems Incorporated στις Ηνωμένες Πολιτείες και/ή άλλες χώρες.
- Επιπλέον, όλα τα άλλα ονόματα συστημάτων και προϊόντων τα οποία χρησιμοποιούνται σε αυτό το εγχειρίδιο είναι εν γένει εμπορικά σήματα, ή κατοχυρωμένα εμπορικά σήματα των αντίστοιχων δημιουργών ή κατασκευαστών. Ωστόσο, τα ™ και ® δεν αναφέρονται σε κάθε περίπτωση σε αυτό το εγχειρίδιο.



- Απολαύστε ακόμα περισσότερο το PlayStation3 σας πραγματοποιώντας λήψη της εφαρμογής για PlayStation3 από το PlayStation Store (όπου είναι διαθέσιμο).
- Η εφαρμογή για PlayStation 3 απαιτεί ένα λογαριασμό στο PlayStation Network και λήψη της εφαρμογής.

Είναι διαθέσιμη στις περιοχές που είναι διαθέσιμο το PlayStation Store.







# Ευρωπαϊκή Εγγύηση Sony

Γιαπατητέ πελάτη,

Σας ευχαριστούμε που αγοράσατε αυτό το προϊόν της Sony. Ελπίζουμε να μείνετε ικανοποιημένοι από τη χρήση του. Στην απίθανη περίπτωση που το προϊόν σας χρειαστεί σέρβις (επισκευή) κατά τη διάρκεια της εγγύησης, παρακαλείστε να επικοινωνήσετε με το κατάστημα αγοράς ή μ' ένα μέλος του δικτύου μας εξουσιοδοτημένων σέρβις (**ASN**) της Ευρωπαϊκής Οικονομικής Ζώνης (**ΕΟΖ**) ή και άλλων χωρών που αναφέρονται σ' αυτή την εγγύηση ή στα συνοδεύοντα αυτήν φυλλάδια (**Περιοχή Κάλυψης της Εγγύησης**). Μπορείτε να βρείτε λεπτομέρειες για τα μέλη του δικτύου μας ASN, στους τηλεφωνικούς καταλόγους, στους καταλόγους προϊόντων μας και στις ιστοσελίδες μας.

Για να αποφύγετε κάθε περιττή ταλαιπωρία, σας συνιστούμε να διαβάσετε προσεκτικά το εγχειρίδιο χρήσης προτού να έρθετε σε επαφή με τον προμηθευτή σας ή το δίκτυο εξουσιοδοτημένων σέρβις μας.

## Η Εγγύησή Σας

Η παρούσα εγγύηση ισχύει για το προϊόν της Sony που αγοράσατε, εφ' όσον κάτι τέτοιο αναφέρεται στα φυλλάδια που συνοδεύουν το προϊόν σας, υπό την προϋπόθεση ότι αγοράστηκε εντός της Περιοχής Κάλυψης της Εγγύησης.

Με την παρούσα, η Sony εγγυάται ότι το προϊόν είναι απαλλαγμένο από κάθε ελάττωμα σχετιζόμενο με τα υλικά ή την κατασκευή, για μια περίοδο ΕΝΟΣ ΕΤΟΥΣ από την ημερομηνία της αρχικής αγοράς. Η αρμόδια για να προσφέρει και εκπληρώσει την παρούσα εγγύηση εταιρεία Sony, είναι αυτή που αναφέρεται σ' αυτήν την Εγγύηση ή στο συνοδεύον αυτήν φυλλάδιο στη χώρα όπου επιδιώκεται η επισκευή κατά τη διάρκεια της εγγύησης.

Εάν, εντός της περιόδου εγγύησης, αποδειχθεί ελαττωματικό το προϊόν (κατά την ημερομηνία της αρχικής αγοράς) λόγω ακατάλληλων υλικών ή κατασκευής, η Sony ή ένα μέλος του δικτύου εξουσιοδοτημένων Σέρβις ASN της Περιοχής Κάλυψης της Εγγύησης θα επισκευάσει ή θα αντικαταστήσει (κατ' επιλογή της Sony) χωρίς επιβάρυνση για εργατικά ή ανταλλακτικά, το προϊόν ή τα ελαττωματικά εξαρτήματά του, εντός εύλογου χρόνου, βάσει των όρων και συνθηκών που εκτίθενται παρακάτω. Η Sony και τα μέλη του δικτύου εξουσιοδοτημένων Σέρβις ASN μπορούν να αντικαταστήσουν ελαττωματικά προϊόντα ή εξαρτήματα με νέα ή ανακυκλωμένα προϊόντα ή εξαρτήματα. Όλα τα προϊόντα και εξαρτήματα που έχουν αντικατασταθεί γίνονται ιδιοκτησία της Sony.

## Όροι

1. Επισκευές δυνάμει της παρούσας εγγύησης θα παρέχονται μόνο εάν προσκομισθεί το πρωτότυπο τιμολόγιο ή η απόδειξη πώλησης (με την ένδειξη της ημερομηνίας αγοράς, του μοντέλου του προϊόντος και του ονόματος του εμπόρου) μαζί με το ελαττωματικό προϊόν εντός της περιόδου εγγύησης. Η Sony και τα μέλη του δικτύου εξουσιοδοτημένων Σέρβις ASN μπορούν να αρνηθούν τη δωρεάν επισκευή κατά την περίοδο εγγύησης εάν δεν προσκομισθούν τα προαναφερόμενα έγγραφα ή εάν δεν προκύπτουν από αυτά η ημερομηνία αγοράς, το προϊόν ή το μοντέλο του προϊόντος ή το όνομα του εμπόρου. Η παρούσα εγγύηση δεν ισχύει εάν ο τύπος του μοντέλου ή ο σειριακός αριθμός του προϊόντος έχει αλλοιωθεί, διαγραφεί, αφαιρεθεί ή καταστεί δυσανάγνωστος.
2. Για να αποφευχθεί βλάβη ή απώλεια / διαγραφή σε αφαιρούμενα ή αποσπώμενα μέσα ή εξαρτήματα αποθήκευσης δεδομένων, οφείλετε να τα αφαιρέσετε πριν παραδώσετε το προϊόν σας για επισκευή κατά την περίοδο εγγύησης.
3. Η παρούσα εγγύηση δεν καλύπτει τα έξοδα και τους κινδύνους μεταφοράς που συνδέονται με τη μεταφορά του προϊόντος σας προς και από τη Sony ή μέλος του δικτύου ASN.
4. Η παρούσα εγγύηση δεν καλύπτει τα εξής:

- Περιοδική συντήρηση και επισκευή ή αντικατάσταση εξαρτημάτων ως αποτέλεσμα φυσιολογικής φθοράς.
- Αναλώσιμα (συστατικά μέρη για τα οποία προβλέπεται περιοδική αντικατάσταση κατά τη διάρκεια ζωής ενός προϊόντος όπως μη επαναφορτιζόμενες μπαταρίες, φυσίγγια εκτύπωσης, γραφίδες, λάμπες, κλπ.).
- Ζημιά ή ελαττώματα που προκλήθηκαν λόγω χρήσης, λειτουργίας ή χειρισμού ασύμβατων με την κανονική ατομική ή οικιακή χρήση.
- Ζημιές ή αλλαγές στο προϊόν που προκλήθηκαν από
  - Κακή χρήση, συμπεριλαμβανομένου:
    - > του χειρισμού που επιφέρει φυσική, αισθητική ή επιφανειακή ζημιά ή αλλαγές στο προϊόν ή βλάβη σε οθόνες υγρών κρυστάλλων
    - > μη κανονική ή μη σύμφωνα με τις οδηγίες της Sony εγκατάσταση ή χρήση του προϊόντος
    - > μη συντήρηση του προϊόντος σύμφωνα με τις οδηγίες σωστής συντήρησης της Sony
    - > εγκατάσταση ή χρήση του προϊόντος με τρόπο μη σύμφωνα με τις τεχνικές προδιαγραφές και τα πρότυπα ασφαλείας που ισχύουν στη χώρα όπου έχει εγκατασταθεί και χρησιμοποιείται το προϊόν.
  - Μολύνσεις από ιούς ή χρήση του προϊόντος με λογισμικό που δεν παρέχεται με το προϊόν ή λανθασμένη εγκατάσταση του λογισμικού.
  - Την κατάσταση ή τα ελαττώματα των συστημάτων με τα οποία χρησιμοποιείται ή στα οποία ενσωματώνεται το προϊόν εκτός από άλλα προϊόντα της Sony ειδικά σχεδιασμένα για να χρησιμοποιούνται με το εν λόγω προϊόν.
  - Χρήση του προϊόντος με εξαρτήματα, περιφερειακό εξοπλισμό και άλλα προϊόντα των οποίων ο τύπος, η κατάσταση και το πρότυπο δεν συνιστώνται από τη Sony.
  - Επισκευή ή επιχειρηθείσα επισκευή από άτομα που δεν είναι μέλη της Sony ή του δικτύου ASN.

□ Ρυθμίσεις ή προσαρμογές χωρίς την προηγούμενη γραπτή συγκατάθεση της Sony, στις οποίες συμπεριλαμβάνονται:

- η αναβάθμιση του προϊόντος πέρα από τις προδιαγραφές ή τα χαρακτηριστικά που περιγράφονται στο εγχειρίδιο χρήσης ή
- οι τροποποιήσεις του προϊόντος με σκοπό να συμμορφωθεί προς εθνικές ή τοπικές τεχνικές προδιαγραφές και πρότυπα ασφαλείας που ισχύουν σε χώρες για τις οποίες το προϊόν δεν είχε σχεδιαστεί και κατασκευαστεί ειδικά.

□ Αμέλεια.

□ Ατυχήματα, πυρκαγιά, υγρά, χημικές και άλλες ουσίες, πλημμύρα, δονήσεις, υπερβολική θερμότητα, ακατάλληλο εξαερισμό, υπέρταση, υπερβολική ή εσφαλμένη τροφοδοσία ή τάση εισόδου, ακτινοβολία, ηλεκτροστατικές εκκενώσεις συμπεριλαμβανομένου του κεραυνού, άλλων εξωτερικών δυνάμεων και επιδράσεων.

5. Η παρούσα εγγύηση καλύπτει μόνο τα υλικά μέρη του προϊόντος. Δεν καλύπτει το λογισμικό (είτε της Sony, είτε τρίτων κατασκευαστών) για το οποίο παρέχεται ή πρόκειται να ισχύσει μια άδεια χρήσης από τον τελικό χρήστη ή χωριστές δηλώσεις εγγύησης ή εξαιρέσεις από την εγγύηση.

#### **Εξαιρέσεις και περιορισμοί**

Με εξαιρέση των όσων αναφέρονται ανωτέρω, η Sony δεν παρέχει καμία εγγύηση (ρητή, σιωπηρή, εκ του νόμου ή άλλη) όσον αφορά την ποιότητα, την επίδοση, την ακρίβεια, την αξιοπιστία, την καταλληλότητα του προϊόντος ή του λογισμικού που παρέχεται ή συνοδεύει το προϊόν, για συγκεκριμένο σκοπό. Εάν η ισχύουσα νομοθεσία απαγορεύει πλήρως ή μερικώς την παρούσα εξαιρέση, η Sony εξαιρεί ή περιορίζει την εγγύησή της μόνο στη μέγιστη έκταση που επιτρέπει η ισχύουσα νομοθεσία. Οποιαδήποτε εγγύηση η οποία δεν εξαιρείται πλήρως (στο μέτρο που το επιτρέπει ο ισχύων νόμος) θα περιορίζεται στη διάρκεια ισχύος της παρούσας εγγύησης.

Η μοναδική υποχρέωση της Sony σύμφωνα με την παρούσα εγγύηση είναι η επισκευή ή η αντικατάσταση προϊόντων που υπόκεινται στους όρους και συνθήκες της εγγύησης. Η Sony δεν ευθύνεται για οποιαδήποτε απώλεια ή ζημία που σχετίζεται με τα προϊόντα, το σέρβις, την παρούσα εγγύηση, συμπεριλαμβανομένων - των οικονομικών και άυλων απωλειών - του τιμήματος που καταβλήθηκε για την αγορά του προϊόντος - της απώλειας κερδών, εισοδήματος, δεδομένων, απόλαυσης ή χρήσης του προϊόντος ή οποιωνδήποτε συνδεδεμένων προϊόντων - της άμεσης, παρεμπιπτούσας ή επακόλουθης απώλειας ή ζημίας ακόμη και αν αυτή η απώλεια ή ζημία αφορά σε:

- Μειωμένη λειτουργία ή μη λειτουργία του προϊόντος ή συνδεδεμένων προϊόντων λόγω ελαττωμάτων ή μη διαθεσιμότητας κατά την περίοδο που αυτό βρίσκεται στη Sony ή σε μέλος του δικτύου ASN, η οποία προκάλυψε διακοπή διαθεσιμότητας του προϊόντος, απώλεια χρόνου χρήστη ή διακοπή της εργασίας.
- Παροχή ανακριβών πληροφοριών που ζητήθηκαν από το προϊόν ή από συνδεδεμένα προϊόντα.
- Ζημία ή απώλεια λογισμικών προγραμμάτων ή αφαιρούμενων μέσων αποθήκευσης δεδομένων ή
- Μολύνσεις από ιούς ή άλλες αιτίες.

Τα ανωτέρω ισχύουν για απώλειες και ζημιές, που υπόκεινται σε ορισμένες γενικές αρχές δικαίου, συμπεριλαμβανομένης της αμέλειας ή άλλων αδικπραξιών, αθέτησης σύμβασης, ρητής ή σιωπηρής εγγύησης, και απόλυτης ευθύνης (ακόμα και για θέματα για τα οποία η Sony ή μέλος του δικτύου ASN έχει ειδοποιηθεί για τη δυνατότητα πρόκλησης τέτοιων ζημιών).

Στο μέτρο που η ισχύουσα νομοθεσία απαγορεύει ή περιορίζει αυτές τις εξαιρέσεις ευθύνης, η Sony εξαιρεί ή περιορίζει την ευθύνη της μόνο στη μέγιστη έκταση που της επιτρέπει η ισχύουσα νομοθεσία. Για παράδειγμα, μερικά κράτη απαγορεύουν την εξαιρέση ή τον περιορισμό ζημιών που οφείλονται σε αμέλεια, σε βαριά αμέλεια, σε εκ προθέσεως παράπτωμα, σε δόλο και παρόμοιες πράξεις. Σε καμία περίπτωση, η ευθύνη της Sony κατά την παρούσα εγγύηση, δεν υπερβαίνει την τιμή που καταβλήθηκε για την αγορά του προϊόντος, ωστόσο αν η ισχύουσα νομοθεσία επιτρέπει μόνο περιορισμούς ευθυνών υψηλότερου βαθμού, θα ισχύουν οι τελευταίοι.

#### **Τα επιφυλασσόμενα νόμιμα δικαιώματά σας**

Ο καταναλωτής έχει έναντι της Sony τα δικαιώματα που απορρέουν από την παρούσα εγγύηση, σύμφωνα με τους όρους που περιέχονται σε αυτήν, χωρίς να παραβιάζονται τα δικαιώματά του που πηγάζουν από την ισχύουσα εθνική νομοθεσία σχετικά με την πώληση καταναλωτικών προϊόντων. Η παρούσα εγγύηση δεν θίγει τα νόμιμα δικαιώματα που ενδεχομένως να έχετε, ούτε εκείνα που δεν μπορούν να εξαιρεθούν ή να περιοριστούν, ούτε δικαιώματά σας εναντίον των προσώπων από τα οποία αγοράσατε το προϊόν. Η διεκδίκηση οποιωνδήποτε δικαιωμάτων σας αναπόκειται αποκλειστικά σε εσάς.

**Sony Hellas A.E.E.**

Βασ. Σοφίας 1  
151 24 Μαρούσι

**Τμήμα Εξυπηρέτησης Πελατών Sony**

Τηλ. 801 11 92000  
e-mail : cic-greece@eu.sony.com

Version 1.0 - 01.2004

<http://www.sony.net/>