

Дигитална HD видео камера

Упатство за употреба

За најнов системски софтвер (фирмваре) посетете ја следната веб страна пред да ја користите камерата.

www.sony.net/SonyInfo/Support/



HDR-AS100V

Македонски

Запис за сопственикот

Моделот и серискиот број се запишани во внатрешноста на капакот на конекторот. Запишете го серискиот број на обезбеденото место. Секогаш кога ќе се обраќате кај продавачот на Sony погледнете ги овие броеви.

Модел: HDR-AS
Сериски бр. _____

Прво прочитајте го ова

Ова упатство ги опфаќа основните операции. За подетални операции, видете во Handbook (PDF) вграден во камерата на следниот начин.

- Во камерата ставете наполнета батерија.
- Камерата поврзете ја со компјутер преку микро USB кабел (испорачан).
- Допрете на копчето NEXT или PREV за вклучување на напојувањето.
- На компјутерот ќе се прикаже [Computer] → [PMHOME] → [INFO] → отворете го фајлот Handbook (PDF) и прочитајте го.

Проверка на пакетот

- Камера (1)
- Камерата е поставена во водоотпорно куќиште. Отворете го капакот.
- Микро USB кабел (1)
- Батерија на полнење (NP-BX1) (1)
- Водоотпорно куќиште (1)
- Дел за прикачување (1)
- Рамно адхезивно монтирање (1)
- Искривено адхезивно монтирање (1)
- Адаптер за стапав (1)
- Прирачник
- Вклучено во внатрешната меморија на камерата.
- Сет од печатени документи

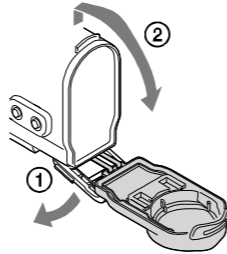

Делови и контроли

- GPS сензор
- REC/пристап/CHG (Charge) индикатор
- REC HOLD прекинувач
- REC (Movie/Photo) копче/
ENTER (Menu execute) копче
- Рачка за заклучување
- IR далечински приемник
- N (N ознака)
NFC: Near Field Communication
- Дисплеј
- Звучник
- PREV копче
- NEXT копче
- Микрофон
- Објектив
- REC индикатор
- Капак за конекторите
- Отвор за прикачување адаптер за статив
- Конектор за приширување
- HDMI OUT приклучок
- Капак за конектор (USB)
- Мулти/МикроUSB терминал
Поддржува Микро USB компатибилн уреди.
- Батерија/капак за мем.картичка
- Слот за мемориска картичка
- Рачка за вадење на батерија
- Слот за батерија

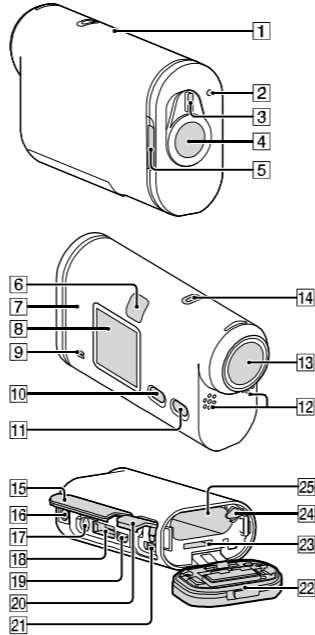

Започнување со употреба

Полнење на батеријата

- Отворете го капакот.

- Лизгајте ја рачката за заклучување се додека не се појави жолтата ознака.
- Отворете го капакот.

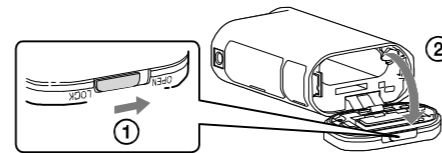

- Ставете ја батеријата.

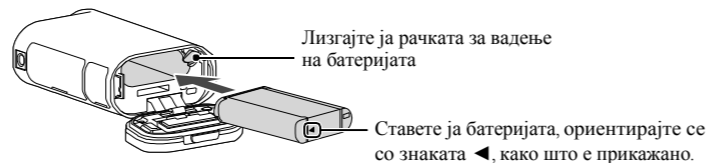

Да го затворите капакот, направете ја операцијата во чекор 1 во спротивен редослед.

Затворете го правилно капакот, така што жолтата ознака на рачката за заклучување да не може да се види.

- Проверете дали е исклучена камерата.

За исклучување на камерата, допрете на копчето NEXT неколку пати за приказ на [PwOFF], потоа допрете на копчето ENTER.

- Поврзете го Мулти/Микро USB терминалот од камерата во компјутер преку микро USB кабел (испорачан).

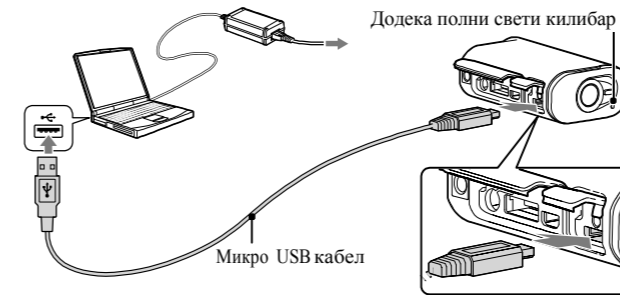

Вметнување мемориска картичка

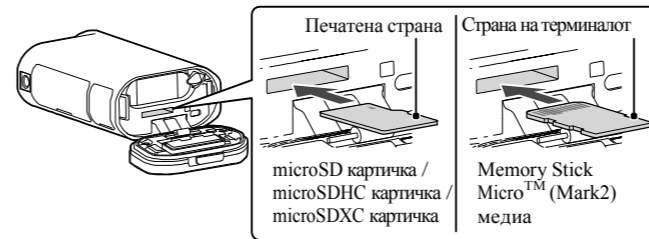

Мемориската картичка ставете ја правилно, внимавајте на засечените агли.

- Забелешки
- Не се гарантира работа со сите мемориски картички.
- Проверете ја насоката на мемориската картичка. Ако мемориската картичка насилно ја ставите во погрешна насока, слотот за мемориската картичка или податоците може да се оштетат.
- Пред употреба на мемориската картичка форматирајте ја.
- Да ја извадите мемориската картичка, лесно притиснете ја мемориската картичка.

Дотерување на часовникот

Изберете [SETUP] → [CONFIG] → [DATE] за дотерување дата, време и регион.

Дотерување

Управување со копчињата

NEXT: Одење кон следно мени
PREV: Враќање во претходно мени
ENTER: Извршување на мениот

Мени ставки

Листа на режими

Приказ	Режим
MOVIE	Режим за филм
PHOTO	Режим за фотографија
INTVL	Режим за интервал за снимање фото
VMODE	Режим за дотерување квалитет на слика
SETUP	Режим за дотерување
PLAY	Режим за репродукција
PwOFF	Исклучување

За соодветните ставки, видете "Ставки кои може да ги дотерате во SETUP"

Можете да дотерате во SETUP

Приказ	Ставка
STEDY	SteadyShot
FLIP	Скокање
SCENE	Сцена
LAPSE	Снимање на интервал на фото
COLOR	Режим на боја
PRO	XAVC S™
TC/UB	Временска зона/Корисник бит
IR-RC	Инфрацрвен далечински управувач
CONFIG	Конфигурација на дотерување

Можете да дотерате во CONFIG

Приказ	Ставка
Wi-Fi	Wi-Fi далечински управувач
GPS	GPS лог
PLANE	Режим за авион
USBW	USB напојување
A.OFF	Автом. исклучување
BEEP	Бип
DATE	Дотер. дата и време
DST	Дотерување на летно сметање на време
LANG	Дотерување јазик
V.SYS	Менување NTSC/PAL
RESET	Ресет на дотерувањата
FORMAT	Формат

- Забелешки
- Со постојано допирање на NEXT или PREV копчињата менувате ставки од режим/дотерување.
- Да се вратите во [SETUP] или [CONFIG] мениот од било каде, изберете [BACK], потоа допрете на копчето ENTER.
- Следните операции се достапни кога напојувањето на камерата е исклучено.
 - Допрете на PREV или NEXT копчето да ја вклучите камерата.
 - Допрете на ENTER копчето да почнете со снимање во режим за снимање кој е дотеран пред да го исклучите напојувањето на камерата.
- Мениот може да се менува во зависност од условите за работа на камерата.
 - [TC/UB] се прикажува само кога [PRO] е дотерано во [ON].

Снимање

Прикачете додаточи на камерата како што е побарано.

- Допрете на NEXT или PREV копчето за вклучување.
- Изберете режим за снимање од [MOVIE], [PHOTO] и [INTVL].
- Допрете на копчето REC да почнете со снимање.

Да запрете со снимање филм/интервал на снимање фото.

Повторно допрете на копчето REC.

- Забелешки
- Не се гарантира репродукција на слики снимени со друга камера.
- За време на проширено снимање, температурата на камерата може да се зголеми до точка каде што камерата автоматски прекинува со снимање. Што треба да направите ако се случи тоа, видете "Забелешки за долго снимање."

Користење на Wi-Fi функцијата

Инсталирајте PlayMemories Mobile™ на Вашиот паметен телефон



Информации за налепницата (во перфорираниот дел) е потребен кога камерата ја поврзувате со паметен телефон. Ако нема налепница, видете во испорачаното упатство на англиски јазик.



Android OS

Препаррајте го PlayMemories Mobile на Google Play и инсталирајте го.



PlayMemories Mobile

• Кога ја користите функцијата One-touch (NFC),потребен Android 4.0 или понов.

iOS

Препаррајте PlayMemories Mobile во App Store и инсталирајт го.



PlayMemories Mobile

• Кога користите iOS, One-touch функцијата (NFC) не е достапна.

🔋 Забелешки

• Ажурирајте го PlayMemories Mobile to the latest version if you have already installed it on your smartphone.

• Не се гарантира функционирање на Wi-Fi функцијата што е опишана во ова упатство со сите паметни телефони и таблети.

• Работните методи и приказите на апликациите се предмет на измена без претходна најава за понатаможните ажурирања.

• За повеќе информации за PlayMemories Mobile, видете на следната веб страна. (http://www.sony.net/pmm/)

Поврзување

Android

- Ставете мемориска картичка во камерата, вклучете ја и потоа изберете режим за снимање: [MOVIE], [PHOTO], [INTVL]
- Активирајте PlayMemories Mobile на паметниот телефон.
- Изберете SSID, како што е испечатено на налепницата.
- Внесете ја лозинката на истата налепница. (Само првиот пат.)

- На Вашиот паметен телефон, изберете режим на камерата: Паметен далечински управувач или режим за копирање.

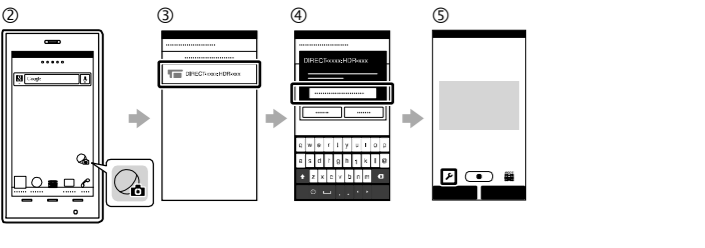

Android (Кoj поддржува NFC)
Допрете на **N** (N ознака) на паметниот телефон наспроти **N** (N ознака) на камерата.

Кога ќе почне “PlayMemories Mobile”, дотерувањето автоматски воспоставува Wi-Fi конекција.

iPhone

- Ставете мемориска картичка во камерата, вклучете ја камерата, а потоа изберете режим за снимање: [MOVIE], [PHOTO], [INTVL]
- Отворете [Settings] на паметниот телефон.
- Изберете [Wi-Fi] на паметниот телефон.
- Изберете SSID, како што е испечатен на налепницата.
- Внесете ја лозинката на самата налепница. (Само првиот пат.)
- Проверете дали SSID од камерата е прикажано на паметниот телефон.
- Вратете се на екранот Home и активирајте “PlayMemories Mobile.”
- На Вашиот паметен телефон изберете режим на камерата: Паметен далечински управувач или режим за копирање.

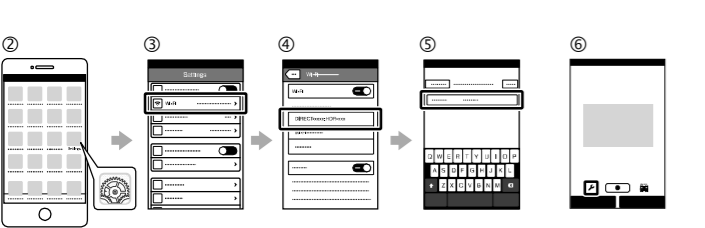

Ако ја изгубите налепницата

Ако ја изгубите налепницата, можете да се повикате на вашето корисничко име или лозинка следејќи ја следната постапка.

- Во камерата ставете полна батерија.
- Камерата поврзете ја во компјутер преку микро USB кабел (испорачан).
- Допрете на копчињата NEXT или PREV за да се вклучи камерата.
- На компјутерот се прикажува [Computer] → [PMHOME] → [INFO] → [WIFI_INF.TXT], потоа потврдете го вашето корисничко име и лозинка.

Друго

Забелешки за долго снимање

- Ако напојувањето се исклучи, оставете ја камерата околу 10 минути или подолго да се олади.
- При висока температура, температурата на камерата брзо се зголемува.
- Кога температурата на камерата се зголемува, квалитетот на сликата се намалува. Се препорачува да ја оставите камерата да се олади пред да продолжите да снимате.

- Површината на камерата може да се затопли. Ова не е дефект.

Забелешка за користење

- Кога ќе се прикаже предупредување, целиот екран трепка со прикажаната порака. За детали, видете во Handbook (PDF).

За софтверот

Софтверот за уредување слики PlayMemories Home™ можете да го преземете од следната URL.



www.sony.net/pm/

Забелешка за безжичната мрежна функција

- Не преземаме никаква одговорност за било каква штета причинета од страна на неовластен пристап или неовластено користење, кражба или губење.

Спецификации

Формат на сигнал: NTSC боја, EIA стандарди
HDTV 1080/60i, 1080/60p спецификација
PAL боја, CCIR стандарди
HDTV 1080/50i, 1080/50p спецификација

Потребна моќ: Батерија на полнење, 3.6 V (NP-BX1) USB, 5.0 V
USB полнење (Мулти/Микро USB терминал): DC 5.0 V, 500 mA/800 mA
Батерија на полнење NP-BX1:

Максимален напон: DC 4.2 V
Максимална струја: 1.89 A

- Оваа камера е отпорна од прскање. Куќиштето на камерата има IPX4 перформанси од прскање (врз основа на нашите тестирања).
- За повеќе спецификации, видете во Handbook (PDF).
- Дизајнот и спецификациите се предмет на измена без претходна најава.

За заштитните знаци

- Memory Stick и  се заштитни знаци или регистрирана трговска марка на Sony Corporation.
- Термините HDMI и HDMI High-Definition Multimedia Interface, и HDMI логото се заштитни знаци или регистрирани трговски марки на HDMI Licensing LLC во САД и други земји.
- Mac е регистрирана трговска марка на Apple Inc. во САД и други земји.
- iOS е регистрирана трговска марка или заштитен знак на Cisco Systems, Inc.
- Android и Google Play се заштитни знаци на Google Inc.
- iPhone е заштитен знак или регистрирана трговска марка на Apple Inc.
- Wi-Fi, Wi-Fi логото, Wi-Fi PROTECTED SET-UP се регистрирани трговски марки на Wi-Fi Alliance.
 - N ознаката е заштитен знак или регистрирана трговска марка на NFC Forum, Inc. во САД и други земји.
- Adobe, Adobe логото и Adobe Acrobat се и регистрирана трговска марка или заштитен знак на Adobe Systems Incorporated во САД и/или други земји.
- microSDXC логото е заштитен знак на SD-3C, LLC.

Покрај тоа, системот и името на производот користени во ова упатство воглавно се заштитни знаци или регистрирани трговски марки на нивните производители. Но, знаците ™ или ® не се користат во ова упатство.

ПРЕДУПРЕДУВАЊЕ

Да намалите ризик од пожар или електричен шок,
1) уредот не го изложувајте на дожд или влага.
2) врз апаратот не ставајте предмети полни со вода, како на пр. вазна.
Батериите не ги изложувајте на топлина како на пр. директна сончева светлина, пожар или сл.

ВНИМАНИЕ

Батерија

Ако со батеријата ракувате неправилно, батеријата може да пукне, да предизвика пожар или хемикалијата да истече. Внимавајте на следните предупредувања.

- Не ја расклопувајте.
- Не ја кршете и не ја изложувајте на шок или сила како на пр. удирање, пад или газење врз неа.
- Не предизвикувајте краток спој и не дозволувајте метални предмети да влезат во терминалите за батерии.
- Не ја изложувајте на високи температури над 60°C (140°F) како на пр. директна сончева светлина или во автомобил паркиран на сонце.
- Не ја палете или не ја фрлајте во оган.
- Не ракувајте со батерии кои се оштетени или течат.
- При полнење на батеријата користете го оригиналниот Sony полнач на батерии или уред со кој може да се полнат батериите.

- Батериите држете ги подалеку од дофат на мали деца.
- Батеријата одржувајте ја да биде чиста.
- Заменете ја само со соодветен тип препорачан од Sony.
- Одложете ги правилно искористените батерии.

АС адаптер

Користете го најблискиот штекер кога го користите АС адаптерот. Откачете го АС адаптерот од штекер веднаш ако забележите некоја неправилност при употреба на камерата.

За потрошувачите во САД и Канада

РЕЦИКЛИРАЊЕ НА ЛИТИУМ-ЈОНСКИ БАТЕРИИ

Литиум-јонските баерии може да се рециклираат. Можете да помогнете во зачувување на околината со одложување на искористените батерии во собирни центри за рециклирање.

Recycle logo

Recycle logo

За повеќе информации за рециклирање на батериите јавете се на бесплатниот телефонски број 1-800-822- 8837, или посетете ја веб страната http://www.call2recycle.org/

Внимание: Не држете оштетени или литиум-јонски батерии кои течат.

Батерија

Овој уред е во согласност со Делот 15 од FCC правилата. Работата зависи од следните два услова: (1) Овој уред не предизвикува штетни пречки и (2) овој уред мора да ги прими сите пречки, вклучувајќи ги и тие од несаканите операции.

CAN ICES-3 B/NMB-3 B

Оваа опрема е во согласност со ограничувањата на FCC/IC за изложеност на зрачење поставена за неконтролираното опкружување и ги исполнува основните барања за FCC радио фреквенција (RF) во Додатокот C во OET65 и RSS-102 од Правила за изложеност на IC радио фреквенција (RF). Оваа опрема има многу мало ниво на RF енергија за која се смета дека е во согласност без тестирање на специфичен однос на апсорпција (SAR).

За потрошувачите во САД

Ако имате било какви прашања за овој производ, обратете се кај: Sony Customer Information Center 1-800-222-SONY (7669) Горенаведениот број е исклучиво само за FCC.

Регулаторни информации

<p>Декларација за соодветност</p> <p>Имена фирмата: SONY</p> <p>Модел.: HDR-AS100V</p> <p>Одговорен дел: Sony Electronics Inc.</p> <p>Адреса: 16530 Via Esprillo, San Diego, CA 92127 U.S.A.</p> <p>Бр.на телефон: 858-942-2230</p>
<p>Овој уред е во согласност со Дел 15 од FCC правилата. Работата е предмет на следните два услова: (1) Т Овој уред не предизвикува штетни пречки и (2) вој уред мора да ги прими сите пречки, вклучувајќи ги и тие од несаканите операции.</p>

Оваа опрема не смее да се преместува или да работи заедно со било која друга антена или предавател.

ВНИМАНИЕ

Предупредени сте дека доколку правите било какви измени или модификации, а не се напоменати во ова упатство може да го изгубите правото на користење на овој уред.

Забелешка

Овој уред е тестиран и е во согласност со ограничувањата за Class B дигитални уреди, во согласност со Член 15 од FCC Правилата. Овие ограничувања се поставени за обезбедување на соодветна заштита од штетни пречки во стамбените простории. Овој уред генерира, користи и може да зрачи радио енергија, и ако не се инсталира и не се користи

правилно може да предизвика пречки во радио комуникациите. Меѓутоа, не се гарантира дека пречките нема да се појават и при правилно инсталирање. Ако оваа опрема предизвикува пречки во радио и телевизискиот прием, што може да се открие со вклучување и исклучување на уредот, корисникот може да се обиде да ги поправи пречките со една од следните мерки:

- Преориентирање или преместување на антената за прием.
- Зголемување на растојанието меѓу уредот и ресиверот.
- Уредот поврзете го во штекер различен од тој каде што е поврзан ресиверот.
- За помош консултирајте се со искусен радио/ТВ техничар.

Испорачаниот интерфејс кабел мора да се користи со уредот со цел да одговара на ограничувањата за дигитални уреди во согласност со Подчлен В од Член 15 од FCC Правилата.

За потрошувачите во Канада

Овој уред е во согласност со Industry Canada licence-exempt RSS стандардите. Работата зависи од следните два услова: (1) Овој уред не предизвикува штетни пречки и (2) овој уред мора да ги прими сите пречки, вклучувајќи ги и тие од несаканите операции.

За потрошувачите во Европа

Забелешка за потрошувачите кои ги применуваат ЕУ директивите
Производител: Sony Corporation, 1-7-1 Konan Minato-ku Tokyo, 108-0075 Japan
За ЕУ усогласеност на производот: Sony Deutschland GmbH, Hedelfinger Strasse 61, 70327 Stuttgart, Германија

CE

Затоа, Sony Corporation, изјавува дека оваа HDR-AS30V дигитална ХД видео камера е во согласност со основните барања и други релевантни одредби на Директивата 1999/5/EC. За повеќе детали, пристапете кон следаната URL адреса: http://www.compliance.sony.de/

Забелешка

Доколку статичен електрицитетили електромагнетнополе предизвика прекин при префрлањенаподатоците, рестартирајте ја апликацијата или откачете го и повторно поврзете го кабелот (USB и т.н.).

Овој производ е тестиран и е во согласност со ограничувањата поставени со EMC регулативите за употреба на кабли пократки од 3 метри (9.8 feet).

Електромагнетните полиња на одредени фреквенции може да влијаат врз квалитетот на сликата и звукот.

Исфрлање на истрошените батерии (применливо во Европската унија и други земји со посебни собирни центри)

Овој симбол на батеријата или на нејзиното пакување, укажува дека батеријата испорачана со овој производ не треба да се третира како обичен домашен отпад. Кај некои батерии овој симбол може да е во комбинација со хемиски симбол. Додаден е хемиски симбол за жива (Hg) или олово (Pb) ако батеријата содржи повеќе од 0.0005% жива и 0.004% олово. Со правилно исфрлање на овој производ и батериите, вие помагате во спречување на потенцијални негативни последици за околината и човековото здравје. Со рециклирање на овие материјали помагате во зачувување на природните ресурси. Во случај производот да треба постојано да биде поврзан со вградената батерија заради безбедност, работење или интегрирање на податоците, оваа батерија треба да се замени само од квалификуван сервисер. За правилно третирање на батријата и електричната и електронска опрема, кога ќе се истрошат однесете ги во собирни центри за рециклирање на електрична и електронска опрема. За сите други батерии, видете во делот каде што е опишано како да ја извадите батеријата. Батеријата однесете ја во собирен центар за рециклирање на потрошени батерии. За подетални информации за рециклирање на овој производ или батеријата, контактирајте ја локалната канцеларија, комунална хигиена или продавницата каде што сте го купиле овој производ или батеријата.

За потрошувачите во Сингапур

<p>Complies with IDA Standards DB00353</p>
--