

# SONY®

BG

LCD Цифров цветен телевизор

Инструкции за експлоатация

KDL-32L40xx  
KDL-26L40xx  
KDL-19L40xx

**3-878-28413(1)**

# BRAVIA

## Въведение

Благодарим ви за покупката на този продукт на Sony. Преди да започнете работа с телевизора, моля прочетете ръководството изцяло и го запазете за бъдещи справки.

## Забележка за цифровата функция на телевизора

- Всяка функция, свързана с цифровия телевизор (DVB), ще работи само в държавите или районите, в които се предлагат DVB-T (MPEG2) цифрови земни сигнали. Моля, проверете при вашия местен доставчик дали там, където живеете, можете да приемате DVB-T сигнал.
- Въпреки че този телевизор следва DVB-T спецификациите, съвместимостта му с бъдещи DVB-T цифрови земни сигнали не е гарантирана.
- Възможно е определени цифрови функции на телевизора да не работят в някои държави.

Производителят на този продукт е Sony Corporation, 1-7-1 Konan, Minato-ku, Токио, 108-0075 Япония. Оторизираният представител за ЕМС и безопасност на продукта е Sony Германия, GmbH, Hedelfinger Strasse 61, 70327 Щутгарт, Германия. За въпроси, касаещи сервиза и гаранцията на устройството, се обръщайте към адресите, указани в съответните сервизни книжки и гаранционни карти.

## Информация за търговски марки

- **DVB** е запазна търговска марка на DVB Project
- HDMI, логото HDMI и High-Definition Multimedia Interface са търговски марки или запазени търговски марки на HDMI Licensing LLC.



## Относно името на модела, описан в това ръководство

Знакът „xx”, който се появява след името на модела, е цифра, която означава различен дизайн или цвят на телевизора.

# Съдържание

## Подготовка за работа с телевизора

4

Информация за безопасност .....	8
Предпазни мерки .....	10
Преглед на устройството за дистанционно управление .....	11
Преглед на бутоните на телевизора и индикаторите .....	12

## Гледане на телевизия

Гледане на телевизия.....	13
Проверка на цифровия електронен справочник (EPG) DV3 .....	16
Използване на цифровия списък с любими програми (Favourites) DV3 .....	17

## Използване на допълнително оборудване

Свързване на допълнително оборудване .....	18
Преглед на изображения от свързано оборудване .....	19
Използване на функцията HDMI контрол .....	20

## Използване на функциите на менюто

Работа с менютата .....	21
Меню за настройка на картината (Picture Adjustment) .....	22
Меню за настройка на звука (Sound Adjustment) .....	24
Меню с опции (Features) .....	25
Меню с настройки (Set-up) .....	27
Меню за цифрова настройка (Digital Set-up) .....	30

## Допълнителна информация

Инсталиране на аксесоарите (Скоба за монтиране на стена) .....	32
Спецификации .....	35
Отстраняване на проблеми .....	37

DV3: само за цифрови канали

# Подготовка за работа с телевизора

## 1: Проверка на аксесоарите

Устройство за дистанционно управление RM-ED014 (1)

Батерии размер AA (тип R6) (2)

Стойка (1)

Винтове за стойката (3)

Захранващ кабел (1)

### Поставяне на батерии в устройството за дистанционно управление

Натиснете и плъзнете капачето на отделението за батерии.

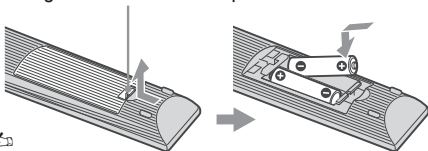

- Когато поставяте батериите, спазвайте правилния поляритет.
- Не използвайте едновременно различни видове батерии или стари и нови батерии.
- Изхвърляйте изтощените батерии на определените за това места.
- В някои региони това може да е регламентирано. Моля, свържете се с местните власти, за да получите информация относно този въпрос.
- Работете внимателно с устройството за дистанционно управление. Не го изпускайте, не стъпвайте и не разливайте течности върху него.
- Не поставяйте устройството за дистанционно управление на места, които се намират в близост до източници на топлина, не го излагайте на директна слънчева светлина и не го дръжте във влажна стая.

## 2: Прикрепване на стойката

Следвайте стъпките за монтиране на стойката.

- 1 Отворете кашона и извадете стойката и винтовете. Винтовете се намират в торбичката с аксесоари.

### KDL-32L40xx/KDL-26L40xx

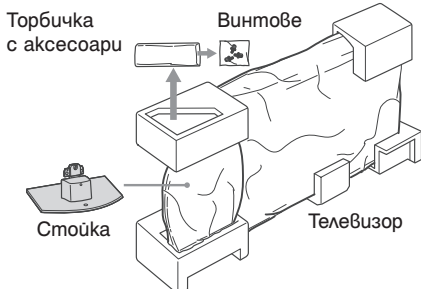

### KDL-19L40xx

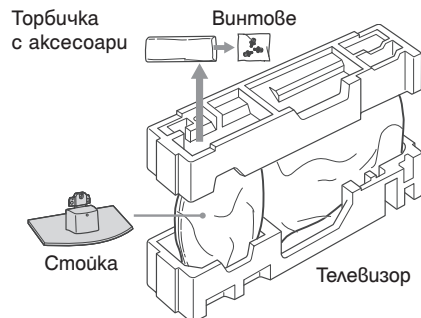

- 2 Внимателно поставете телевизора върху стойката така, че гупките за винтовете на телевизора и стойката да съвпаднат.

Грб на телевизора

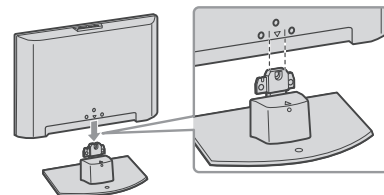

- Когато носите телевизора, хванете го, както е показано на илюстрацията на стр. 8 и го дръжте здраво. Не натискайте LCD панела и рамката около екрана.
- Когато инсталирате телевизора на стойката, внимавайте да не притиснете ръцете си или захранващия кабел.

- 3 Използвайте приложените винтове, за да прикрепите телевизора на стойката.

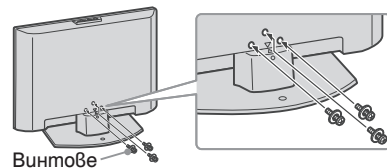

- Ако използвате електрическа отвертка, настройте въртящия момент на стойност приблизително 1.5 N·m (15 kgf·cm).
- Освен ако не е указано друго, показаните илюстрации се отнасят за телевизор модел KDL-32L40xx.

### 3: Свързване на антена/ видеорекодер/ DVD рекодер

#### Свързване само на антената

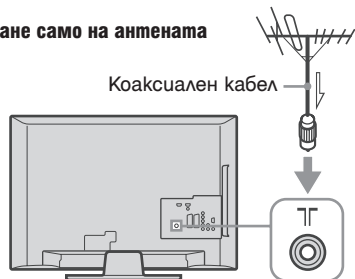

#### Свързване на антена/ видеорекодер/ DVD рекодер с помощта на SCART кабел

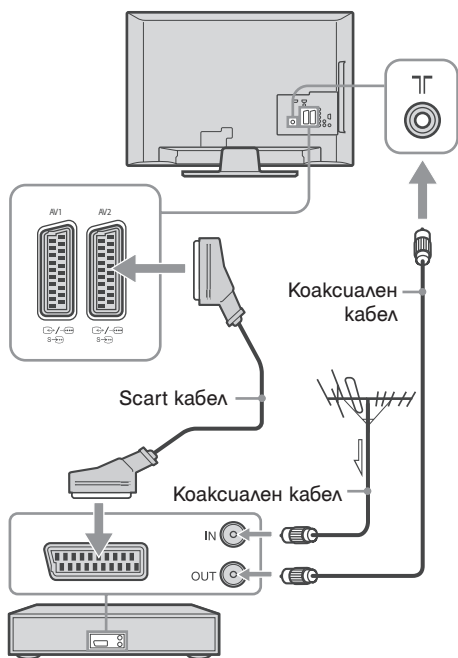

Видеорекодер/ DVD рекодер



- Изходите AV1 работят само с аналогов телевизор.
- Изходите AV2 отвеждат сигнала към текущия екран (с изключение на PC, HDMI1, 2, Component 1080i).

Този продукт е тестван и е съвместим с изискванията на EMC Директивата за употреба на свързващи кабели не по-дълги от 3 метра.

#### Свързване на антена/ видеорекодер/ DVD рекодер с помощта на HDMI кабел

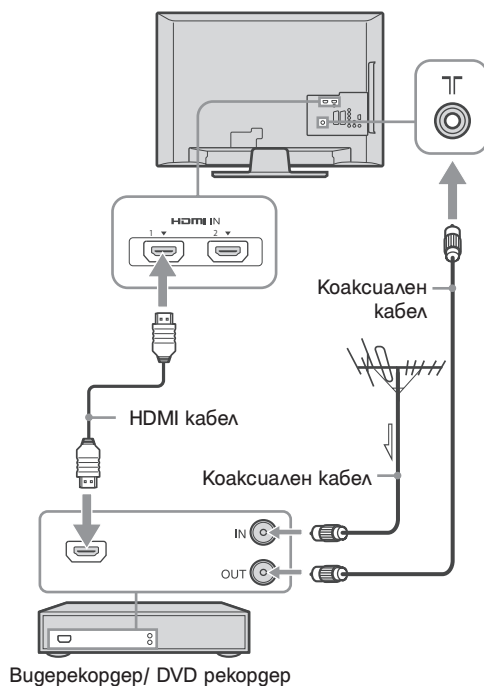

Видеорекодер/ DVD рекодер

## 4: Прегназване на телевизора от пагане

Само за модели KDL-32L40xx/KDL-26L40xx

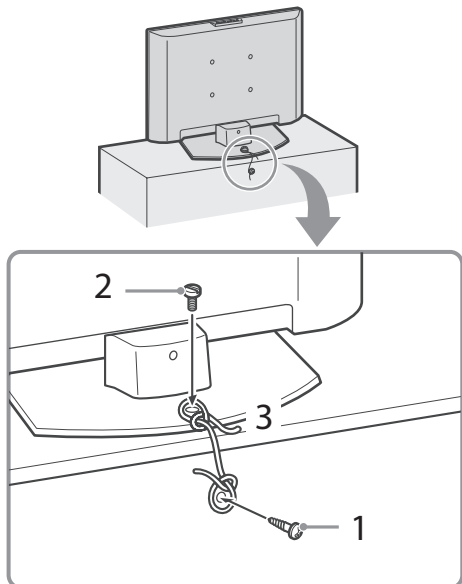

- 1 Завийте винт за гърво (4 мм диаметър, не е приложен) в шкафа, на който ще поставяте телевизора.
- 2 Завийте болт (M6 x 12-14 мм, не е приложен) в отвора на стойката на телевизора.
- 3 Свържете винта за гърво и болта със здрава връв.

## 5: Събиране на кабелите в сноп

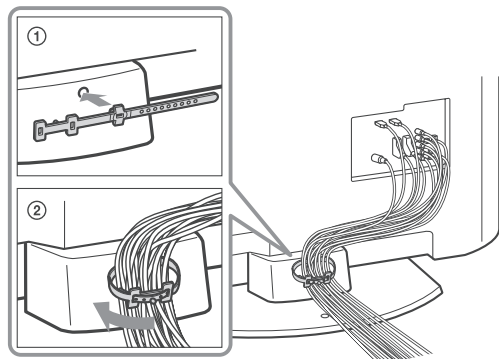

Можете да съберете свързващите кабели в сноп, както е показано на илюстрацията по-долу.

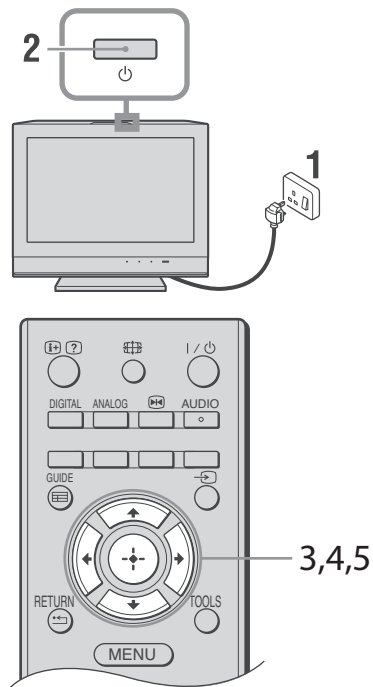

Не събирайте захранващия кабел в общия сноп заедно с останалите свързващи кабели.

## 6: Избор на език, гържава/регион и местоположение



- 1 Свържете телевизора към електрическата мрежа (220-240 V AC, 50 Hz).
- 2 Натиснете бутона , намиращ се в горната част на телевизора. Когато за първи път включите телевизора, на екрана автоматично се извежда менюто за избор на език.
- 3 Натиснете , за да изберете език от изведените опции в менюто на екрана, след това натиснете .



Когато включите телевизора, индикаторът за захранването светва в зелено.

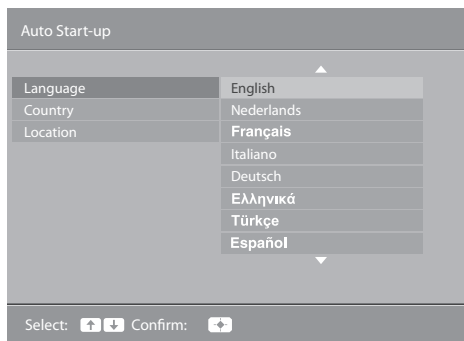

- 4** Натиснете  $\uparrow/\downarrow$ , за да изберете държавата/региона, където ще използвате телевизора, след това натиснете  $\ominus$ .

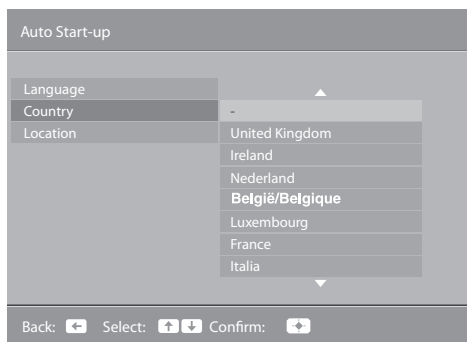

Ако държавата/регионът, където ще използвате телевизора, не са включени в списъка, вместо държава/регион изберете “-”.

- 5** Натиснете  $\uparrow/\downarrow$ , за да изберете местоположението, където ще работите с телевизора, след това натиснете  $\ominus$ .

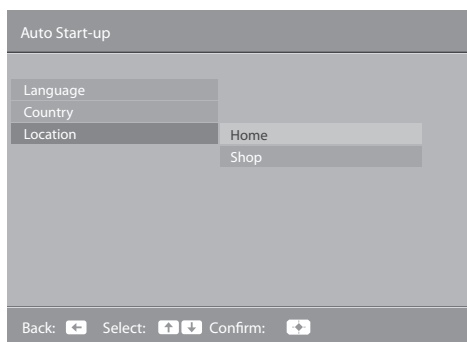

Тази опция избира първоначален режим на картината, който е подходящ за нормалните условия на осветеност в съответната среда.

## 7: Автоматична настройка на телевизора

- 1** Преди да стартирате автоматичната настройка на телевизора, поставете предварително записаната касета в свързания към телевизора видеорекодер (стр. 5) и започнете възпроизвеждане.

По време на автоматичната настройка видео каналът ще бъде локализиран и запаметен на телевизора.

Ако не сте свързали видеорекодер към телевизора, прескочете тази стъпка.

- 2** Натиснете  $\ominus$ .

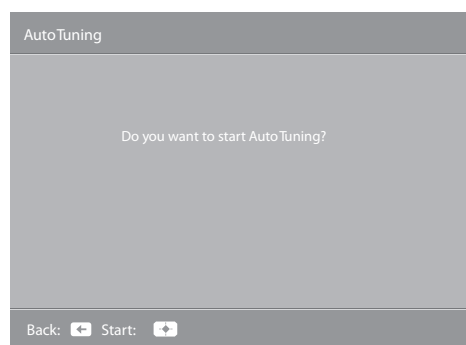

Телевизорът автоматично започва търсенето на всички възможни цифрови канали, след което търси всички аналогови канали. Тази процедура може да отнеме известно време, така че докато процесът тече не натискате никакви бутони на телевизора или на устройството за дистанционно управление.

**Ако на екрана се изведе съобщение, което ви подканва да свържете антената.**

Не са открити цифрови или аналогови канали. Моля, проверете връзката на антената и натиснете  $\ominus$ , за да стартирате отново автоматичната настройка.

- 3** Когато менюто за сортиране на програми (Programme Sorting) се изведе на екрана, следвайте стъпките в раздела “Сортиране на програми” (стр. 27).

Ако не желаете да промените реда, в който са се запазили аналоговите канали на телевизора, преминете към следващата стъпка.

- 4** Натиснете MENU, за да излезете от автоматичната настройка.

Телевизорът е настроил всички възможни канали.

## Разкачване на стойката от телевизора



Не разкачвайте стойката от телевизора, освен ако не сте решили да го монтирате на стената.

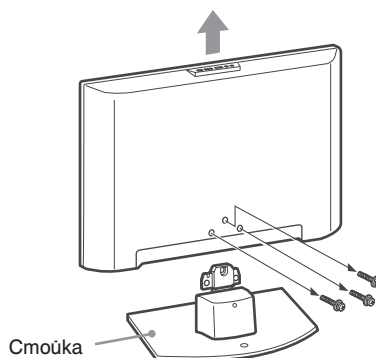

# Информация за безопасност

## Инсталация/Настройка

Инсталирайте и използвайте телевизора в съответствие с инструкциите, описани по-долу, за да избегнете риск от пожар, токов удар или повреда и/или наранявания.

### Инсталация

- Телевизорът трябва да бъде инсталиран близо до лесно достъпен контакт.
- Поставете телевизора на стабилна, равна повърхност.
- Инсталирането на устройството към стената трябва да се извършва само от квалифициран персонал.
- За по-голяма безопасност ви препоръчваме да използвате оригиналните аксесоари на Sony, включително:
  - за **KDL-32L40xx**:
    - Скоба за монтиране на стена SU-WL500
  - за **KDL-26L40xx**:
    - Скоба за монтиране на стена SU-WL100
- Използвайте винтовете, приложени към скобата за монтиране на стена, когато прикрепвате шините за закачване към телевизора. Приложените винтове са направени така, че да се подават от 8 мм до 12 мм от шината за закачване. Диаметърът и дължината на винтовете се различават в зависимост от модела на скобата за стена. Употребата на други винтове, различни от приложените към скобата, може да доведе до повреда на телевизора или до неговото падане от стената.

8-12 мм

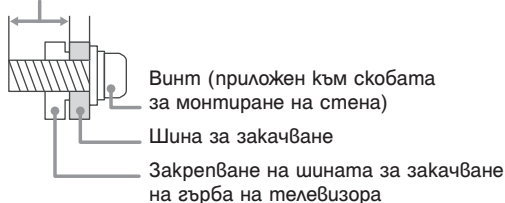

### Пренасяне

- Преди да местите телевизора, изключете всички кабели от него.
- Пренасянето на телевизора изисква двама или повече души.
- Когато пренасяте телевизора на ръка, придържайте го както е показано на илюстрацията по-долу. Не натискайте LCD панела и рамката около екрана.
- Когато повдигате или местите телевизора, дръжте го здраво от долната страна.
- При пренасяне не излагайте телевизора на клатене или прекалени вибрации.
- Когато носите устройството за поправка или го местите, пакетирайте го като използвате оригиналната опаковка и материали за пакетиране.

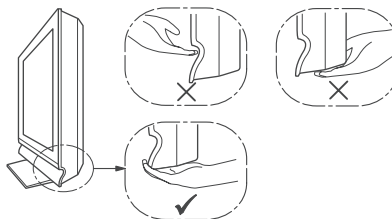
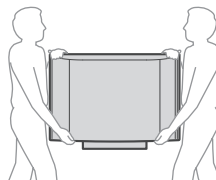

### Вентилация

- Никога не покривайте вентилационните отвори и не пъхайте нищо в тях.
- Оставете свободно място около телевизора, както е показано по-долу.
- Препоръчително е да използвате оригиналната скоба за стена на Sony, за да осигурите необходимата вентилация.

### Инсталиране на стена

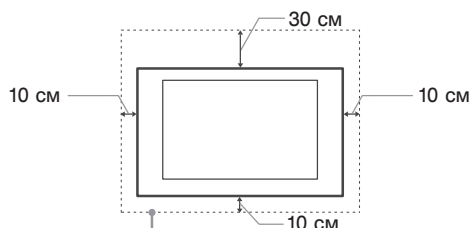

Оставете най-малко толкова място около устройството.

### Инсталиране върху стойката

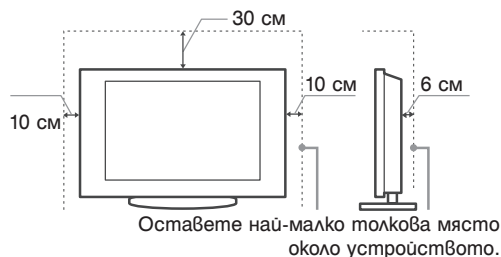



- За да осигурите необходимата вентилация и да предотвратите събирането на мръсотия или прах, спазвайте следното:
  - Не инсталирайте телевизора в легнало положение, наопаки, наобратно или настрани.
  - Не поставяйте телевизора върху рафт, килим, легло или в затворен шкаф.
  - Не покривайте телевизора с покривки, пердета, вестници и др.
  - Не инсталирайте телевизора, както е показано по-долу.

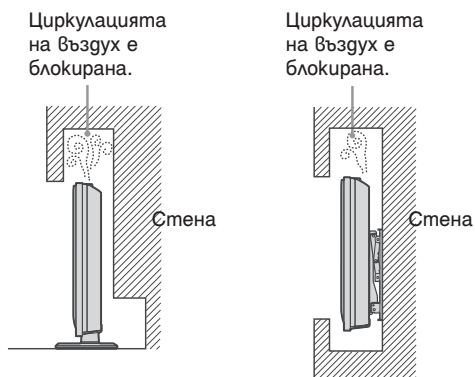

## Захранващ кабел

За да предотвратите риск от пожар, токов удар, повреда и/или нараняване, работете със захранващия кабел, както следва:

- Използвайте само оригинален захранващ кабел на Sony, не използвайте други марки.
- Пъхнете щепсела плътно и докрай в контакта.
- Работете с телевизора само със захранване от 220-240 V AC.
- Когато правите връзките, за ваша безопасност се уверете, че сте изключили захранващия кабел, като внимавайте да не се спънете в кабелите.
- Изключете захранващия кабел от електрическата мрежа, преди да свързвате или местите телевизора.
- Пазете захранващия кабел далеч от източници на топлина.
- Изключете захранващия кабел и го почиствайте редовно. Ако захранващият кабел е прашен и по него се образува влага, покритието му може да се наруши и това да доведе до пожар.

## Забележки

- Не използвайте приложения захранващ кабел с друго оборудване.
- Не пробивайте, не огъвайте и не усуквайте захранващия кабел. Проводниците могат да се оголят или прекъснат.
- Не преправяйте захранващия кабел.
- Не поставяйте тежки предмети върху захранващия кабел.
- Не дърпайте самия захранващ кабел, когато го изключвате от контакта.
- Не свързвайте твърде много устройства към един и същи контакт.
- Не използвайте контакт с плитко гнездо.

## Забранена употреба

Не инсталирайте/използвайте телевизора на следните места или в ситуациите, описани по-долу, тъй като телевизорът може да се повреди и да причини пожар, токов удар, повреда и/или нараняване.

### Местоположение:

На открито (пряка слънчева светлина), на морския бряг, на кораб или друг плавателен съд, в превозно средство, в медицински заведения, на нестабилни повърхности, близо до вода, изложен на дъжд, влага или пушек.

### Околна среда:

На горещи, влажни или крайно прашни места; в помещения, където могат да влезнат насекоми; на места, изложени на механични вибрации, в близост до леснозапалими предмети (свещи и др.). Телевизорът не трябва да бъде поставян на места, където може да бъде опръскан или полят и върху него да не се поставят предмети, пълни с течности, като например вази.

### Ситуации:

Не използвайте устройството, ако сте с мокри ръце, когато корпусът му е отворен или когато са прикрепени аксесоари, които не са препоръчани от производителя. Изключвайте телевизора от електрическата мрежа и разкачвайте антената по време на гръмотевични бури.

## Счупени парчета:

- Не хвърляйте нищо към телевизора. Стъклото на екрана може да се счупи, да експлодира при удара и да причини сериозни наранявания.
- Ако повърхността на дисплея се пропука, не я докосвайте, докато не изключите захранващия кабел. В противен случай може да получите токов удар.

## Когато не използвате устройството

- Поради причини, свързани с безопасността и околната среда, ви препоръчваме да изключвате телевизора, когато не планирате да го използвате няколко дни.
- Телевизорът продължава да бъде свързан към електрическата мрежа, дори и да е изключен от копчето. За да изключите напълно устройството, извадете кабела на захранването от контакта.
- Някои телевизори притежават функции, които изискват оставянето на устройството в режим готовност, за да могат да работят правилно. Инструкциите в това ръководство ще ви информират, ако има такива функции.

## Относно децата

- Не позволявайте на деца да се качват върху телевизора.
- Пазете малките аксесоари далеч от деца, за да не бъдат погълнати по грешка.

## Ако се получи следният проблем...

Ако се получи някой от следните проблеми, незабавно **изключете** телевизора и захранващия кабел.

Консултирайте се с вашия доставчик или с оторизиран сервиз на Sony дали е наложително телевизорът да бъде проверен от квалифициран персонал.

### Когато:

- Захранващият кабел е повреден.
- Гнездото на контакта е плитко.
- Телевизорът е повреден, понеже е изпуснат, ударен или нещо е хвърлено по него.
- Течност или твърд предмет са попаднали в отворите на корпуса.

# Предпазни мерки

## Гледане на телевизия

- Гледайте телевизия в средно осветена стая, тъй като гледането на телевизия дълго време на слабо осветление натоварва допълнително очите ви.
- Когато използвате слушалки, настройте силата на звука на средно ниво, за да не увредите слуха си.

## LCD екран

- Въпреки че LCD екранът е изработен по високо-прецизна технология и повече от 99,99% от пикселите му са ефективни, върху LCD екрана могат да се появят черни или светли точки (червени, сини или зелени). Това е структурна особеност на LCD панела и не е неизправност.
- Не натискайте и не драскайте предния филтър и не поставяйте предмети върху устройството. Изображението може да е неравно или LCD панелът може да се повреди.
- Ако използвате устройството на студено място, картината може да се замъгли или да стане потъмня. Това не е неизправност. Този феномен изчезва, когато температурата се повиши.
- Когато на екрана продължително време са изведени неподвижни изображения, възможно е да се появят остатъчни образи. Те могат да изчезнат за няколко секунди.
- Екранът и корпусът се затоплят, когато използвате устройството. Това не е неизправност.
- LCD екранът се състои от малко количество течни кристали. Някои от флуоресцентните тръби, използвани в този телевизор, съдържат и живак. Следвайте местните правила и наредби за изхвърляне на подобни отпадъци.

## Поддръжка и почистване на повърхността на екрана/корпуса на телевизора

Изключете от контакта захранващия кабел на телевизора, преди да го почистите.

За да предотвратите повреда на покритието на екрана, следвайте инструкциите, описани по-долу.

- За да премахнете праха от повърхността на екрана/корпуса, почиствайте с меко сухо парче плат. Ако полепналата прах не може да се почисти, почиствайте екрана с меко парче плат, леко навлажнено с почистващ разтвор.
- Никога не използвайте каквито и да е груби гъбички, почистващи препарати на алкална/киселинна основа, абразивна пудра или опасни препарати като алкохол, бензин, разтворител или инсектицид. Използването на такива вещества или продължителният контакт с гума или винил може да повреди повърхността на екрана или корпуса на устройството.
- Когато регулирате ъгъла на телевизора, местете бавно устройството, за да предотвратите изместване на телевизора или падането му от стойката.

## Допълнително оборудване

Не инсталирайте допълнителни компоненти или оборудване, излъчващо електромагнитни вълни, близо до телевизора. В противен случай е възможно картината и/или звукът да се извеждат със смущения.

## Изхвърляне на телевизора



**Изхвърляне на стари електрически и електронни уреди (за страните от Европейския съюз и други европейски страни със система за разделно събиране на отпадъците)**

Този символ на устройството или опаковката му показва, че продуктът не се третира като домашен отпадък. Вместо това, той трябва да бъде предаден в съответните пунктове за рециклиране на електрически и електронни уреди. Ако изхвърлите този продукт на правилното място, вие ще предотвратите потенциални негативни последици за околната среда и човешкото здраве, които могат да бъдат причинени в противен случай. Рециклирането на материалите ще помогне за запазването на природните ресурси. За по-подробна информация относно рециклирането на този продукт, моля, свържете се с общинската служба във вашия град, службата за изхвърляне на отпадъци или магазина, от който сте закупили продукта.

## Изхвърляне на използваните батерии



**(за страните от Европейския съюз и други европейски страни със система за разделно събиране на отпадъците)**

Този символ на батерията или опаковката ѝ показва, че батерията, приложена към този продукт, не се третира като домашен отпадък. Ако изхвърлите тези батерии на правилното място, вие ще предотвратите потенциални негативни последици за околната среда и човешкото здраве, които могат да бъдат причинени в противен случай. Рециклирането на материалите ще помогне за запазването на природните ресурси. С оглед на безопасността, правилната работа или запазване на данните, е необходимо да се поддържа непрекъснатата връзка с вградената батерия, така че тя трябва да бъде сменяна само от квалифициран персонал. За да осигурите правилното третиране на батерията, предайте я, когато се изтощи, на съответното място за рециклиране на електрически и електронни уреди. За всички други батерии, моля, вижте раздела относно безопасното отстраняване на батерията от продукта. Предайте батерията в съответния пункт за рециклиране на батерии. За по-подробна информация относно рециклирането на този продукт или батерия, моля, свържете се с общинската служба във вашия град, службата за изхвърляне на отпадъци или магазина, от който сте закупили продукта.

**Pb**

# Преглед на устройството за дистанционно управление

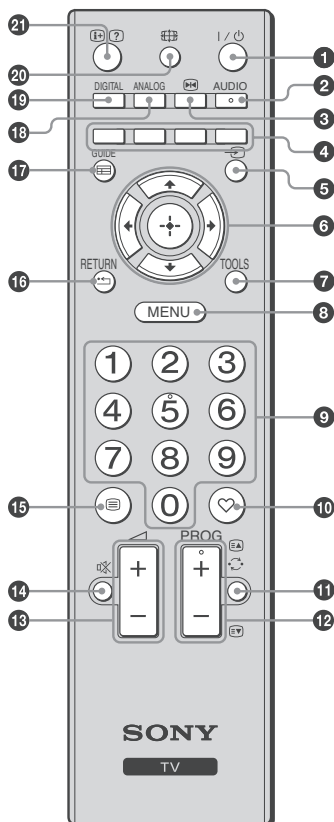

## 1 I/⏻ – Режим готовност на телевизора

Включва и изключва телевизора от режим готовност.

## 2 AUDIO

В аналогов режим: Натиснете, за да промените режима на двоен звук (стр. 24).

## 3 [Freeze] – Замразяване на картината (стр. 14)

Замразява картината на телевизора в стоп кадър.

## 4 Цветни бутони (стр. 14, 17)

## 5 [Source] – Избор на входен сигнал

Избира входен сигнал от източник, свързан към гнездата на телевизора (стр. 19).

## 6 [Mute] / [Mute] / [Mute]

## 7 TOOLS (стр. 15, 19)

Можете да работите с различни опции за преглед и да променяте/вършите настройките в зависимост от източника и формата на екрана.

## 8 MENU (стр. 21)

## 9 Бутони с цифри

- В телевизионен режим: Избира канали. За канали с номер 10 или по-голям, въведете бързо втората и третата цифра.
- В режим телетекст: Въведете трицифрения номер на страницата, за да я изберете.

## 10 [Favorites] – Цифров списък с любими програми (Favourites)

Натиснете този бутон, за да изведете списъка с избраните от вас любими програми (Favourites) (стр. 17).

## 11 [Channel Up] – Преходен канал

Връща се към предишния гледан канал.

## 12 [Prog +/-] – PROG +/-/[EA]/[EV]

- В телевизионен режим: Избира следващ (+) или предходен (-) канал.
- В режим телетекст (стр. 14): Избира следваща (+) или предходна (-) страница.

## 13 [Volume +/-] – Сила на звука

## 14 [Mute] – Заглушаване на звука

## 15 [Text] – Телетекст (стр. 14)

## 16 [Return] – RETURN/[Back]

Връща се към предходния екран на изведеното меню.

## 17 [Guide] – EPG (цифров електронен справочник) (стр. 16)

## 18 [Analog] – Аналогов режим (стр. 13)

## 19 [Digital] – Цифров режим (стр. 13)

## 20 [Screen] – Режим на екрана (стр. 14)

## 21 [Info/?] – Информация/Извеждане на текст

- В цифров режим: Извежда кратка информация за програмата, която гледате в момента.
- В аналогов режим: Извежда информация като например номер на текущия канал и формата на екрана.
- В режим телетекст (стр. 14): Извежда скрита информация (например, отговор на загадка).



Бутонът с цифрата 5, бутоните PROG + и AUDIO имат осезаема точка. Използвайте я за ориентир, когато работите с телевизора.

# Преглед на бутоните на телевизора и индикаторите

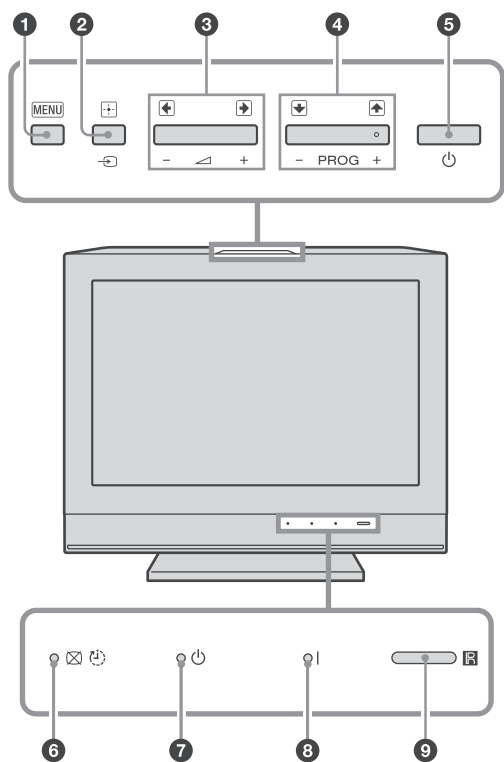

## 1 MENU (стр. 21)

## 2 →/+ - Избор на входен сигнал / ОК

- В телевизионен режим: Избира източника на входен сигнал от оборудването, свързано към гнездата на телевизора (стр. 19).
- В режим меню: Избира меню или опция и потвърждава настройката.

## 3 ↖ +/→/↗

- В телевизионен режим: Увеличава (+) или намалява (-) силата на звука.
- В режим меню: Минава надясно (↗) или наляво (↖) през опциите.

## 4 PROG +/-(↑)/↓

- В телевизионен режим: Избира следващ (+) или предходен (-) канал.
- В режим меню: Минава нагоре (↑) или надолу (↓) през опциите.

## 5 ⏻ - Захранване

Включва или изключва телевизора.



- За да изключите телевизора напълно, извадете захранващия кабел от контакта.
- Когато включите телевизора, индикаторът за захранването светва в зелено.

## 6 ☒ ⏻ - Изключване на картината / Индикатор на таймера за автоматично изключване

- Светва в зелено, когато изключите картината (стр. 25).
- Светва в оранжево, когато настроите таймера за автоматично изключване (стр. 26).

## 7 ⏻ - Индикатор за режим готовност

Светва в червено, когато телевизорът е в режим готовност.

## 8 | - Индикатор за захранване

Светва в зелено, когато телевизорът е включен.

## 9 Сензор за дистанционното

- Приема инфрачервени сигнали от устройството за дистанционно управление.
- Не поставяйте нищо пред сензора, защото това може да повлияе на функциите му.





Уверете се, че телевизорът е напълно изключен, преди да извадите захранващия кабел от контакта. Ако извадите захранващия кабел, докато телевизорът е включен, индикаторът може да продължи да свети или телевизорът да се повреди.

# Гледане на телевизия

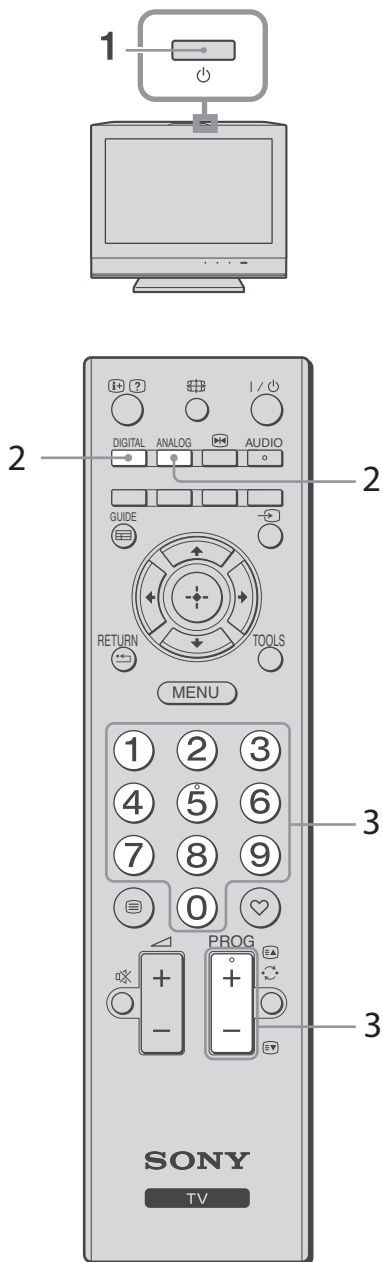







## Гледане на телевизия







- 1 Натиснете  в горния край на телевизора, за да го включите. Когато телевизорът е в режим готовност (индикаторът  (готовност) на предния панел свети в червено), натиснете  на дистанционното, за да включите устройството.
- 2 Натиснете DIGITAL, за да включите цифров режим, или натиснете ANALOG, за да превключите на аналогов режим. Възможните канали се различават в зависимост от режима.
- 3 Натиснете бутоните с цифри или PROG +/-, за да изберете телевизионен канал. За да изберете канал с номер 10 или по-голям, използвайте бутоните с цифри, въведете бързо втората и третата цифра. За да изберете цифров канал, като използвате цифровия електронен справочник (EPG), вижте стр. 16.

### В цифров режим



За кратко се извежда банер с информация. Възможно е на банера да се появят следните иконки.

- : Възможна интерактивна услуга (MHEG цифров текст)
- : Интерактивната услуга (MHEG цифров текст) е изключена
- : Радио услуга
- : Кодирана/платена услуга
- : Възможни са няколко езика за звука
- : Възможни са субтитри
- : Възможни са субтитри за хора с увреден слух
- : Препоръчителна минимална възраст за настоящата програма (от 4 до 18 години)
- : Родителска защита

### Допълнителни операции



За да	Извършете следното
Регулирате силата на звука	Натиснете  + (увеличение)/ - (намаление).
Влезете в таблицата с индекса на програмите (само в аналогов режим)	Натиснете  . За да изберете аналогов канал, натиснете  /  , след това натиснете  .

## За да използвате телетекст

Натиснете . Всеки път, когато натискате , дисплеят се променя, както следва:

Текст → Текст и картина (смесен режим) →

Без текст (изключване на услугата телетекст)

За да изберете страница, натиснете бутоните с цифри или /.

За да отворите скрита информация, натиснете .



Когато в дъното на страницата се изведе четирицветна индикация, вие можете да използвате услугата Fastext. Тази услуга ви позволява да отваряте страници бързо и лесно. Натиснете съответния цветен бутон, за да отворите страницата.



## Замразяване на картината

Замразява картината на телевизионния екран в стоп кадър (например, ако искате да си запишете телефонен номер или рецепта).

**1** Натиснете  на устройството за гистанционно управление.

**2** Натиснете  отново, за да се върнете към нормален режим на гледане.



Не е достъпен за  компонент,  HDMI1,  HDMI2 и  входен сигнал от компютър.

## За да промените ръчно режима на екрана в съответствие с предаваната програма

Неколкократно натиснете , за да изберете съответния екранен формат.

### Smart\*

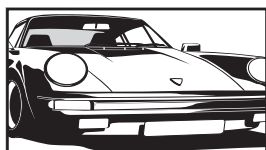

Извежда обикновени 4:3 предавания, като имитира ефект на широк екран. 4:3 изображението се разтегля, за да запълни екрана.

### 4/3

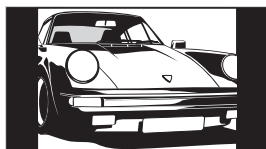

Извежда обикновени 4:3 предавания (например за телевизори без широк екран) в правилните пропорции.

### Wide (Само за модели KDL-32L40xx/KDL-26L40xx)

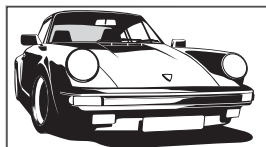

Извежда широкоекранни предавания (16:9) в правилните пропорции.

### Zoom\* (Само за модели KDL-32L40xx/KDL-26L40xx)

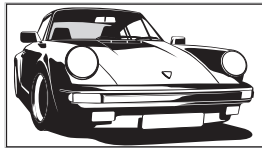

Възпроизвежда предавания в кино формат (формат letter box) в правилните пропорции.

### 14/9\*

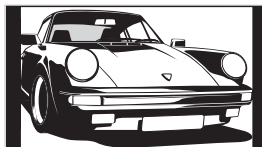

Извежда 14:9 предавания в правилните пропорции. Като резултат отстрани на екрана се виждат черни ленти.

### Subtitle\*

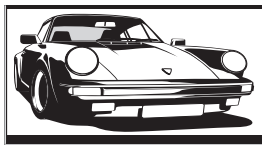

Възпроизвежда предавания в кино формат (формат letter box) със субтитри на екрана.

### Wide (Само за модел KDL-19L40xx)

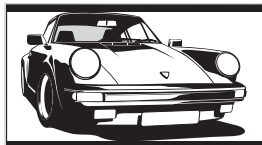

Извежда широкоекранни предавания (16:9) в правилните пропорции. Като резултат отгоре и отдолу на екрана се виждат черни ленти.

### Zoom (Само за модел KDL-19L40xx)

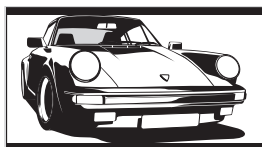

Възпроизвежда предавания в 4:3 кино формат (формат letter box) в правилните пропорции. Като резултат отгоре и отдолу на екрана се виждат черни ленти.

### Auto

- Когато "Screen Format" е зададен в положение "Auto", телевизорът автоматично избира най-добрия режим за извеждане на картината на гледаната от вас програма.
- Настройката "Auto" е достъпна само за PAL и SECAM сигнали.

\* Възможно е части от долната и горната част на екрана да бъдат отрязани.



- В зависимост от сигнала е възможно някои от екранните формати да не могат да бъдат избрани.
- Възможно е някои символи и/или букви в горната и долната част на екрана да не се виждат в режим "Smart".



Можете да регулирате вертикалната позиция на картината като изберете "Smart", "Zoom" или "14/9". Натиснете , за да я преместите нагоре или надолу (например за да можете да прочетете субтитрите).

## Използване на менюто с инструменти (TOOLS)

Натиснете бутона TOOLS, за да изведете следните опции, когато гледате телевизионна програма.

Опции	Описание
Close (Затворено)	Затваря менюто с инструменти.
Picture Mode (Режим на картината)	Вижте стр. 22.
Sound Effect (Звуков ефект)	Вижте стр. 24.
Speaker (Високоговорител)	Вижте стр. 24.
Audio Language (Език на звука) (само в цифров режим)	Вижте стр. 31.
Subtitle Setting (Настройка на субтитрите) (само в цифров режим)	Вижте стр. 31.
Sleep Timer (Таймер за автоматично изключване)	Вижте стр. 26.
Power Saving (Пестене на енергия)	Вижте стр. 25.
System Information (Информация за системата) (само в цифров режим)	Извежда на екрана информация за системата.

# Разглеждане на цифровия електронен справочник (EPG) DVB \*

Today	15:30	16:00	16:30	17:00
001 BBC ONE	Lazy T... Pinky...	The S...	Basil Brush	Blue Pet...
002 BBC TWO	International Bowls	Ready Steady Co...	Th...	
003 ITV 1	Pira... PI...	Disney's T...	Harry Hill's...	The Paul...
004 Channel 4	Countdown	Deal Or No Deal	Richard &...	
005 five	Death In Small Doses			
006 ITV 2	The Ri... Trisha		Sally Jessy...	
007 BBC THREE	This is BBC THREE			
009 Teletext	No Event Information			
010 BBC FOUR	This is BBC FOUR			
011 Sky Travel	Undercove...	Luton Airp...	Entertainm...	Live At Fi...
012 UKTV History	Children of...	Secret Agent		Gunpowd...
013 More 4	ER		Carry On Up The Khyber	

Previous Next +1 day

Select: [up/down/left/right] Tune: [+ Options: [info+]

1 В цифров режим натиснете GUIDE.

2 Извършете желаната операция, както е показано в следната таблица или както е изведено на екрана.

## Цифров електронен справочник (EPG)

\* Възможно е тази функция да не работи в някои държави/региони.

За га	Извършете следното
Гледате програма.	Натиснете ⏪/⏩/⏮/⏭, за да изберете програмата, след това натиснете ⊕.
Изключите EPG	Натиснете GUIDE.



Ако сте избрали възрастово ограничение за програмите, на екрана ще се изведе съобщение, което ще ви пита за PIN кода. За повече информация вижте раздела "Родителска защита" на стр. 31.



# Използване на цифровия списък с любими програми (Favourites) DV3\*



## Цифров списък с любими програми

\* Възможно е тази функция да не работи в някои държави/региони.

Функцията Favourites ви позволява да определите до четири списъка с ваши любими програми.

- 1 В цифров режим натиснете ♥.
- 2 Извършете желаната операция, както е показано в следната таблица или както е изведено на екрана.

За да	Извършете следното
Създадете първия си списък с любими програми.	<ol style="list-style-type: none"> <li>1 Натиснете ⊕, за да изберете "Yes".</li> <li>2 Натиснете жълтия бутон, за да работите със списъка с любими програми.</li> <li>3 Натиснете ⇅/♥, за да изберете канал, който искате да добавите, след това натиснете ⊕.</li> </ol> <p>Каналите, които са запаметени в списъка с любими програми се индикират със символа ♥.</p> <ol style="list-style-type: none"> <li>4 За да завършите настройката натиснете RETURN.</li> </ol>
Гледате канал	<ol style="list-style-type: none"> <li>1 Натиснете жълтия бутон, за да прегледате списъците с любими програми.</li> <li>2 Натиснете ⇅/♥, за да изберете канал, след това натиснете ⊕.</li> </ol>
Изключите списъка с любими програми	Натиснете RETURN.
Прибавите или премахнете канали в списъка с любими програми.	<ol style="list-style-type: none"> <li>1 Натиснете синия бутон.</li> <li>2 Натиснете жълтия бутон, за да изберете списъка с любими програми, който желаете да редактирате.</li> <li>3 Натиснете ⇅/♥, за да изберете канал, който желаете да прибавите или премахнете, след това натиснете ⊕.</li> </ol>
Премахнете всички канали от настоящия списък с любими програми	<ol style="list-style-type: none"> <li>1 Натиснете синия бутон.</li> <li>2 Натиснете жълтия бутон, за да изберете списъка с любими програми, който желаете да редактирате.</li> <li>3 Натиснете синия бутон.</li> <li>4 Натиснете ⇅/♥, за да изберете „Yes“, след това натиснете ⊕, за да потвърдите избора си.</li> </ol>

# Използване на допълнително оборудване

## Свързване на допълнително оборудване

Можете да свържете широка гама от допълнително оборудване към вашия телевизор. Свързващите кабели не са приложени в комплекта.

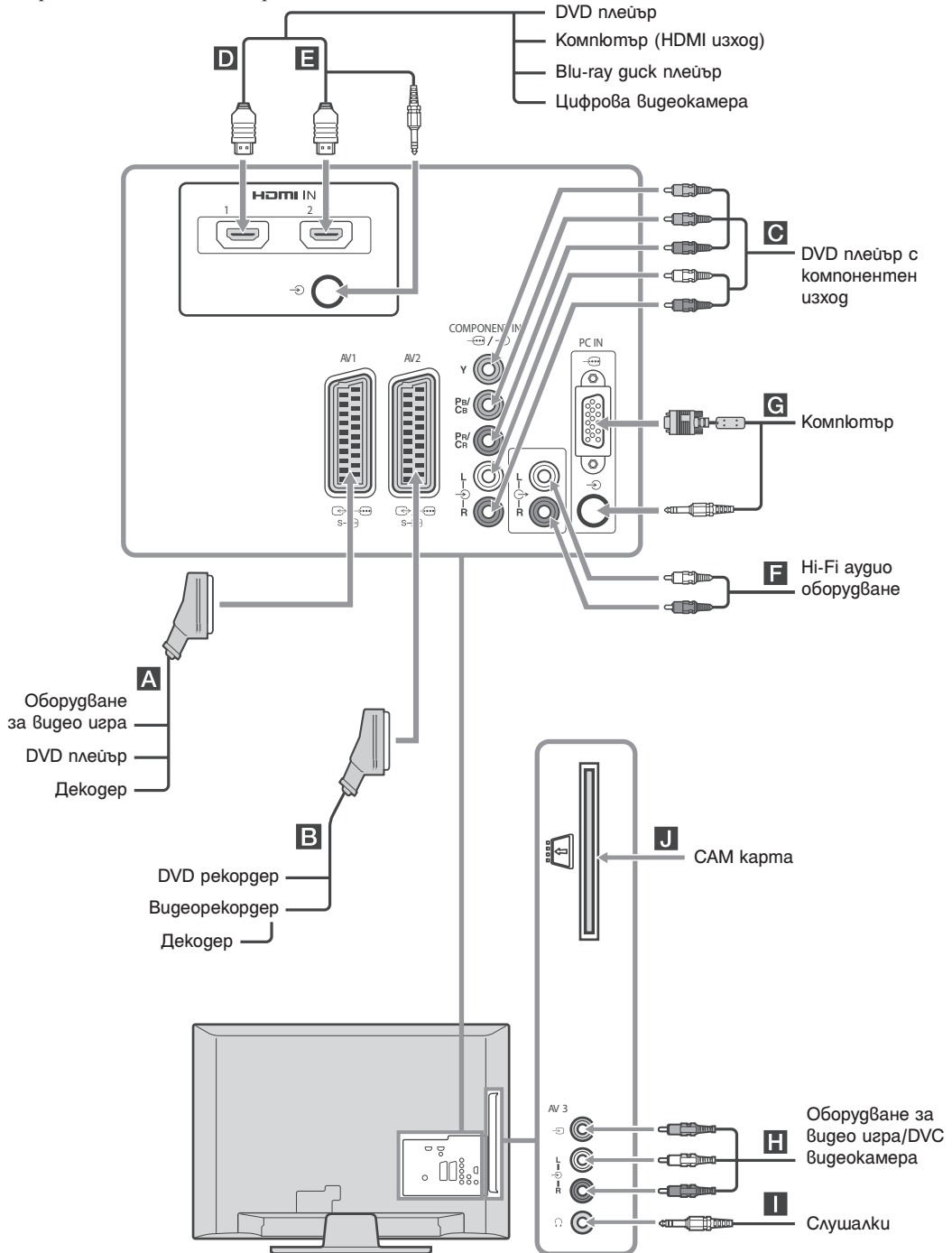





# Преглед на изображения от свързано оборудване





Включете свързаното оборудване, след което извършете една от следните операции.

## За автоматично настроен видеорекордер (стр. 7)

В аналогов режим натиснете PROG +/- или бутоните с цифри, за да изберете видео канал.

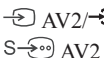
## За друго свързано оборудване



Натиснете , за да се изведе списъка със свързаното оборудване. Натиснете , за да изберете желанния входен източник, след това натиснете . (Осветената опция автоматично се избира, ако 2 секунди след като натиснете  не извършите операция.)



Символ на екрана	Описание
 AV1/AV1	За да видите оборудването, свързано към <b>A</b> .
 AV2/AV2	За да видите оборудването, свързано към <b>B</b> .
 Component	За да видите оборудването, свързано към <b>C</b> .
 HDMI 1	HDMI IN 1*. За да видите оборудването, свързано към <b>D</b> .
 - HDMI 2	HDMI IN 2*. За да видите оборудването, свързано към <b>E</b> . Ако оборудването има DVI гнездо, свържете DVI гнездото към HDMI IN 2 гнездото като използвате DVI-HDMI адаптер (не е приложен) и свържете аудио изходите на оборудването към аудио входовете на HDMI IN 2 гнездата.

\* 

- Използвайте единствено HDMI кабел с логото HDMI. Препоръчваме ви да използвате HDMI кабел на Sony.
- Когато свържете оборудване, съвместимо с функцията HDMI контрол, връзката със свързаното оборудване се поддържа. Вижте стр. 20, за да настроите връзката.

 AV3 За да видите оборудването, свързано към **H**.

Символ на екрана	Описание
 PC	За да видите оборудването, свързано към <b>G</b> .  Препоръчваме ви да използвате кабел за компютъра с ферит, като например "Connector, D-sub 15" (ref. 1-793-504-11; можете да намерите такъв в сервизните центрове на Sony) или подобен.

За да свържете	Извършете следното
Слушалки <b>I</b>	Свържете към гнездото  , за да слушате звука от телевизора през слушалките.
Conditional Access Module (CAM) <b>J</b>	За да използвате платени телевизионни услуги. За подробности вижте ръководството за експлоатация, приложено към CAM картата. За да използвате CAM картата, извадете празната карта от процепата за CAM картата. Изключете телевизора, когато поставите вашата CAM карта в процепата. Когато не използвате CAM картата, препоръчваме ви да поставите празната карта в процепата за CAM картата.  В някои държави/региони услугата CAM не се поддържа. Моля, обърнете се към вашия доставчик.

Hi-Fi аудио оборудване <b>F</b>	Свържете към изходните аудио гнезда  , за да слушате звука от телевизора през Hi-Fi аудио оборудване.
---------------------------------	------------------------------------------------------------------------------------------------------------------------------------------------------------------------------------------

## Допълнителни операции

За да	Извършете следното
Се върнете към нормалния телевизионен режим	Натиснете DIGITAL или ANALOG.
Достъп до цифрови любими канали (единствено в цифров режим)	Натиснете  . За подробности вижте стр. 17.

Продължава

## Използване на менюто с инструменти (TOOLS)

Натиснете бутона TOOLS, за да изведете следните опции, когато гледате изображения от свързано оборудване.

Опции	Описание
Close (Затворено)	Затваря менюто с инструменти.
Picture Mode (Режим на картината) (с изключение на входни сигнали от компютър)	Вижте стр. 22.
Display Mode (Режим на дисплея) (само за входни сигнали от компютър)	Вижте стр. 22.
Sound Effect (Звуков ефект)	Вижте стр. 24.
Speaker (Високоговорител)	Вижте стр. 24.
Horizontal Shift (Хоризонтално изместване) (само за входни сигнали от компютър)	Вижте стр. 25.
Vertical Shift (Вертикално изместване) (само за входни сигнали от компютър)	Вижте стр. 25.
Sleep Timer (Таймер за автоматично изключване) (с изключение на входни сигнали от компютър)	Вижте стр. 26.
Power Saving (Пестене на енергия)	Вижте стр. 25.

## Използване на функцията HDMI контрол

Функцията HDMI контрол позволява на телевизора да осъществява връзка с оборудванията, които имат такава функция чрез HDMI СЕС (Контрол върху електрониката за потребителите). Например, свързвайки оборудване Sony, което е съвместимо с функцията HDMI контрол (като използвате HDMI кабели), вие можете да контролирате едновременно всички устройства. Уверете се, че сте свързали правилно устройствата и направете необходимите настройки.

### За да направите настройките на функцията HDMI контрол

Настройките на функцията HDMI контрол трябва да бъдат направени както на телевизора, така и на свързаното оборудване. Вижте раздела "Настройка на HDMI" на стр. 28 относно настройките на функцията за телевизора. За настройка на функцията за свързания компонент вижте неговите инструкции за експлоатация.

### Функции за HDMI контрол

- Автоматично изключва свързаното към телевизора оборудване, когато изключите телевизора.
- Включва свързания с оборудването телевизор и автоматично превключва входния сигнал към оборудването, когато започнете възпроизвеждане на него.

# Използване на функциите на менюто

## Работа с менютата

"MENU" ви позволява използвате различни удобни функции на този телевизор. Можете лесно да избирате канали или източници на входен сигнал и да промените настройките на вашия телевизор.

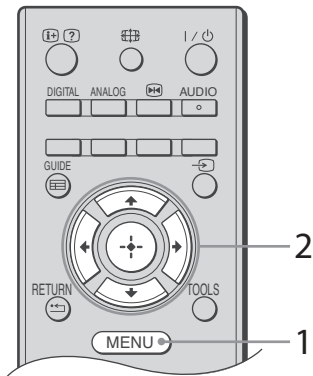

**1** Натиснете бутона MENU.

**2** Натиснете  $\uparrow/\downarrow$ , за да изберете опция, след това натиснете  $\ominus$ .

За да излезете от менюто, натиснете MENU.

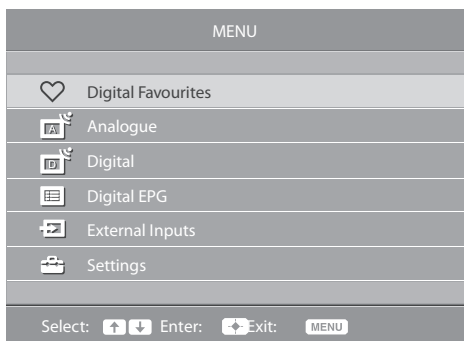

### **1** Digital Favourites\*

Извежда се списъка с любими програми (Favourites) (стр. 17).

### **2** Analogue

Връща се към последния гледан аналогов канал.

### **3** Digital\*

Връща се към последния гледан цифров канал.

### **4** Digital EPG\*

Извежда се цифровия електронен справочник (EPG) (стр. 16).

### **5** External Inputs

Избира се оборудване, свързано към телевизора.

- За да гледате сигнала от желаното оборудване, изберете съответния вход, след това натиснете  $\ominus$ .

### **6** Settings

Извежда се менюто с настройките, където се извършват повечето от допълнителните настройки и регулации.

**1** Натиснете  $\uparrow/\downarrow$ , за да изберете уконка от менюто, след това натиснете  $\ominus$ .

**2** Натиснете  $\uparrow/\downarrow/\leftarrow/\rightarrow$ , за да изберете опция или да регулирате настройка, след това натиснете  $\ominus$ .







За подробности относно настройките вижте страници от 22 до 31.







Опциите, които можете да регулирате, се различават в зависимост от случая. Недостъпните опции са оцветени в сиво или изобщо не се извеждат.

\* Тази функция може да не бъде достъпна в някои държави/региони.

# Меню за настройка на картината (Picture Adjustment)

Picture Adjustment		
	Picture Mode	Standard
	Backlight	5 <input type="text"/>
	Contrast	Max <input type="text"/>
	Brightness	50 <input type="text"/>
	Colour	50 <input type="text"/>
	Hue	0 <input type="text"/>
	Sharpness	15 <input type="text"/>
	Colour Tone	Warm
	Noise Reduction	Medium
	MPEG Noise Reduction	Medium
	Reset	

Back:  Select:   Enter:  Exit: 

Можете да избирате измежду описаните по-долу опции, включени в менюто "Picture Adjustment". Как да избирате опции в "Settings" вижте в раздела "Работа с менютата" (стр. 21).

## Picture Mode (Режим на изображението)

Избира режим на изображението, с изключение на входен сигнал от компютър. **"Vivid"**: За картина с увеличен контраст и рязкост.

**"Standard"**: За стандартна картина. Тази настройка е препоръчителна, когато гледате телевизия у дома.

**"Cinema"**: За преглед на филмово съдържание. Подходящо за преглед на филми в кино формат. Тази настройка на картината е разработена съвместно със Sony Pictures Entertainment, за да възпроизвежда филми така, както е била идеята на техните създатели.

## Display Mode (Режим на дисплея) (само в PC режим)

Избира режим на дисплея за входен сигнал от компютър.

**"Video"**: За видео изображения.

**"Text"**: За текст, графики или таблици.

## Backlight (Задно осветяване)

Регулира яркостта на задното осветяване.

## Contrast (Контраст)

Увеличава или намалява контраста на изображението.

## Brightness (Яркост)

Осветява или затъмнява изображението.

## Colour (Цветност)

Увеличава или намалява наситеността на цветовете.

## Hue (Нюанс)

Увеличава или намалява зелените и червените тонове.



"Hue" може да се регулира само за програми с NTSC сигнал (например, видео касети, произведени в САЩ).

## Sharpness (Рязкост)

Изостря или омекотява изображението.

---

## Colour Tone (Тон на цветовете)

Регулира белите тонове в изображението.  
"Cool": Придава на белите цветове синкав оттенък.

"Neutral": Придава на белите цветове неутрален оттенък.

"Warm": Придава на белите цветове червеникав оттенък.



Настройката "Warm" не може да бъде избрана, ако "Picture Mode" е зададен в положение "Vivid".

---

## Noise Reduction (Намаляване на смущенията)

Намалява смущенията в картината (снежинки) при предавания със слаб сигнал.

"High/Medium/Low": Променя ефекта за намаляване на смущенията.

"Off": Изключва функцията "Noise Reduction".

---

## MPEG Noise Reduction (MPEG намаляване на смущенията)

Намалява смущенията в картината на MPEG-компресиран видео сигнал.

---

## Reset (Нулиране)

Връща всички настройки на картината, освен "Picture Mode" и "Display Mode" (само в PC режим) към фабрично зададените им стойности.

---



Опциите "Brightness", "Colour", "Hue" и "Sharpness" не са достъпни, когато "Picture Mode" е зададен в положение "Vivid" или когато "Display Mode" е в положение "text".

# Меню за настройка на звука (Sound Adjustment)

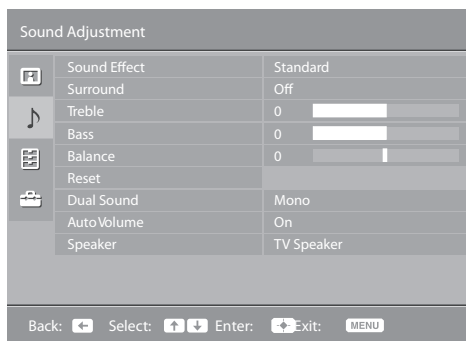

Можете да избирате измежду описаните по-долу опции, включени в менюто "Sound Adjustment". Как да избирате опции в "Settings" вижте в раздела "Работа с менютата" (стр. 21).

## Sound Effect (Звуков ефект)

Избира звуковия ефект.

**"Standard"**: Подобрыва чистотата, подчертава отделните детайли и присъствието на звука.

**"Dynamic"**: Засилва чистотата и присъствието на звука за постигане на по-голяма яснота и автентичност на звуковия фон.

**"Clear Voice"**: Човешкият глас се чува по-ясно.

## Surround (Съраунд звук)

Избира режима за слушане на съраунд звук.

**"Surround"**: За да слушате съраунд звук (само за стерео програми).

**"Simulated Stereo"**: Добавя ефект на съраунд звук на моно програми.

**"Off"**: За нормално приемане на стерео или моно програми.

## Treble (Дискант)

Регулира високите честоти на звука.

## Bass (Бас)

Регулира ниските честоти на звука.

## Balance (Баланс)

Регулира баланса между левия и десен високоговорители.

## Reset (Нулиране)

Връща всички настройки на звука към фабрично зададените им стойности.

## Dual Sound

Избира звука от високоговорителите за стерео или двуезични програми.

**"Stereo"**, **"Mono"**: За стерео предавания.

**"A"/"B"/"Mono"**: За двуезични предавания изберете "A" за канал 1, "B" за канал 2 или "Mono" за моно канал, ако има такъв.



Ако изберете друго оборудване, свързано към телевизора, задайте "Dual Sound" в положение "Stereo", "A" или "B".

## Auto Volume (Автоматична настройка на силата на звука)

Поддържа еднакво ниво на силата на звука, независимо от предавания сигнал (например, при рекламните силата на звука е висока в сравнение с тази на останалите предавания).

## Speaker (Високоговорител)

Включва или изключва вградените високоговорители на телевизора.

**"TV Speaker"**: Високоговорителите на телевизора се включват, за да можете да слушате звука от телевизора през тях.

**"Audio System"**: Високоговорителите на телевизора се изключват, за да можете да слушате звука от телевизора през външното аудио оборудване, свързано към изходните аудио гнезда.



Опциите "Sound Effect", "Surround", "Treble", "Bass", "Balance" и "Auto Volume" не са достъпни, когато "Speaker" е зададен в положение "Audio System".



# Меню с функции (Features)

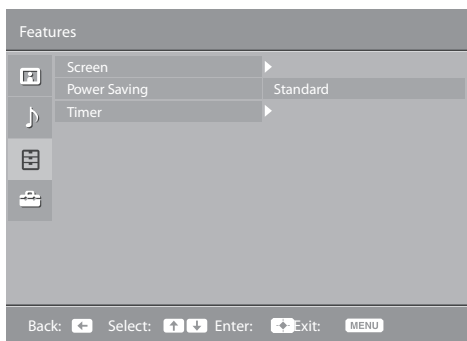

Можете да избирате измежду описаните по-долу опции, включени в менюто "Features". Как да избирате опции в "Settings" вижте в раздела "Работа с менютата" (стр. 21).

## Screen (Екран)

Променя формата на екрана.

### Screen Format

За подробности относно формата на екрана вижте стр. 14.



Настройката "Auto" е достъпна само за PAL и SECAM сигнали.

## Screen (само в PC режим)

"Normal": Извежда картината в оригиналния ѝ размер.

"Full": Увеличава изображението така, че да запълни дисплея.

## Power Saving (Пестене на енергия)

Избира режим за намаляване на консумацията на електроенергия от телевизора.

"Standard": Настройка по подразбиране.

"Reduce": Намалява консумацията на енергия от телевизора.







"Picture Off": Изключва картината. Можете да слушате само звук, без картина.

## RGB Centre (RGB центриране)

Настройва хоризонталната позиция на картината така, че тя да се разположи в центъра на екрана.



Тази опция е достъпна, ако е свързан RGB източник към

Scart конекторите  /  / S- или  /  / S- на гърба на телевизора.

---

## PC Adjustment (Настройка на компютъра)

Дава възможност екранът на телевизора да се използва като монитор на компютър.



Тази опция е достъпна само ако се приема сигнал от компютър.

**"Phase"**: Настройва екрана, когато част от изведения текст или изображение не е ясна.

**"Pitch"**: Увеличава или намалява екрана хоризонтално.

**"Horizontal Shift"**: Премества екрана наляво или надясно.

**"Vertical Shift"**: Премества екрана нагоре или надолу.

**"Power Saving"**: Когато тази настройка е поставена в положение "On", телевизорът преминава в режим готовност, ако не приеме сигнал от компютър. За да се върнете към гледане на телевизия, натиснете бутона --/--.

**"Reset"**: Връща настройките към фабрично зададените им стойности.

---

## Timer (Таймер)

Активира таймера за автоматично изключване на телевизора.

### **Sleep Timer (Таймер за автоматично изключване)**

Задава период от време, след който телевизорът автоматично преминава в режим готовност.

Когато таймерът за автоматично изключване е активиран, индикаторът -- (таймер) на предния панел на телевизора светва в оранжево.



- Ако изключите телевизора и след това отново го включите, настройката на "Sleep Timer" преминава в положение „Off“.
  - Една минута преди телевизорът да премине в режим готовност на екрана му се извежда съобщение за това.
-

## Меню с настройќи (Set-up)

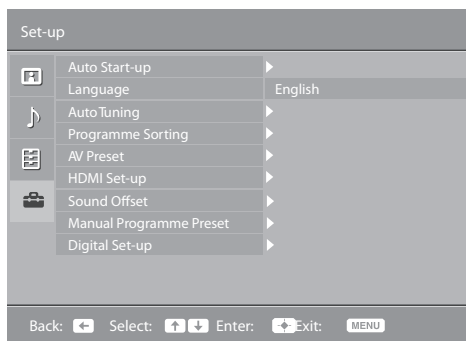

Можете да избирате измежду описаните подолу опции, вклучени в менюто "Set-up". Как да избирате опции в "Settings" вижте в разделата "Работа с менютата" (стр. 21).

### Auto Start-up (Автоматично активиране)

Стартира меню с првоначални настройќи, за да изберете език, држава/ регион и местоположение, както и за да настроите всички възможни цифрови и аналогови канали. Обикновено няма да ви се налага да извршвате повторно тази операция, защото още при првата инсталация на телевизора езикът и државата/регионът ще бъдат избрани, а каналите ще бъдат настроени (стр. 7). Въпреки това, опцията позволява да извршите отново този процес (да настроите отново телевизора, когато смените жилището си, например).

### Language (Език)

Тази опция ви позволява да избирате език, на който да бъдат извеждани менютата.

### Auto Tuning (Автоматична настройка на каналите) (Само в аналогов режим)

Тази опция ви позволява да търсите и запазвате всички възможни аналогови канали. По принцип не е необходимо да извршвате тази операция, защото каналите се настройват, когато инсталирате телевизора за први път (стр. 7). Въпреки това обаче опцията позволява да настроите отново телевизора, когато смените жилището си, например, или когато търсите нови канали, пуснати от вашия оператор.

### Programme Sorting (Сортиране на програми) (Само в аналогов режим)

Променя реда, в който аналоговите каналите са запазени на телевизора.  
1 Натиснете  $\updownarrow$ , за да изберете канала, който желаете да преместите на нова позиция, след това натиснете  $\rightleftarrows$ .  
2 Натиснете  $\updownarrow$ , за да изберете нова позиция за съответния канал, след това натиснете  $\odot$ .

---

## AV Preset (AV наименуване)

Задава име на оборудването, свързано към страничните и задните гнезда. Името ще се изведе за кратко на екрана, когато изберете съответното оборудване.

Можете да прескочите вход, който не е свързан към никакво оборудване.

**1** Натиснете  $\updownarrow$ , за да изберете желания Вход, след това натиснете  $\oplus$ .

**2** Натиснете  $\updownarrow$ , за да изберете измежду описаните по-голу опции, след това натиснете  $\oplus$ .

• AV1 (или (AV2/AV3/HDMI1/HDMI2/ Component/PC), VIDEO, DVD, CABLE,

GAME, CAM, SAT: Използва едно от предварително зададените имена, което да бъде дадено като име на свързаното устройство.

• "Edit": Създавате ваше собствено име.

**1** Натиснете  $\updownarrow$ , за да изберете желана буква или цифра ("-" за интервал), след това натиснете  $\rightleftarrows$ .

**Ако сте въвели грешен символ**

Натиснете  $\leftarrow$ / $\rightarrow$ , за да изберете грешния символ. След това натиснете  $\updownarrow$ , за да изберете правилния символ.

**2** Повторете процедурата в стъпка 1, докато въведете желаното от вас име, след това натиснете  $\oplus$ .

---

## HDMI Set-Up (Настройка на HDMI)

Тази функция позволява на телевизора да комуникира с оборудване, което е съвместимо с функцията HDMI контрол и е свързано към HDMI гнездата на телевизора. Обърнете внимание, че трябва да извършите настройка на връзките и на свързаното устройство.

**"Control for HDMI"**: Тази настройка определя дали да се направи връзка между операциите на телевизора и свързаното с него HDMI съвместимо устройство.

**"Auto Devices Off"**: Когато тази настройка е зададена в положение "On", свързаното оборудване, съвместимо с функцията HDMI контрол, се изключва, когато превключите телевизора в режим готовност от устройството за дистанционно управление.

**"Auto TV On"**: Когато тази настройка е зададена в положение "On", телевизорът автоматично се включва, когато включите свързаното оборудване, съвместимо с функцията HDMI.

**"Device List Update"**: Създава или актуализира "HDMI Device List".

Можете да свържете към 1 гнездо до 11 HDMI съвместими устройства и до 5 други устройства. Уверете се, че сте актуализирали "HDMI Device List", когато промените връзките или настройките.

**"HDMI Device List"**: Извежда списък със свързаните HDMI съвместими устройства.

---

## Sound Offset (Настройка на звука)

Задава самостоятелно ниво за силата на звука за всяко от свързаните към телевизора устройства.

---

## Manual Programme Preset (Ръчна настройка на програми) (Само в аналогов режим)

Променя настройката на достъпния аналогов канал.  
Натиснете  $\uparrow/\downarrow$ , за да изберете номера на програмата, която искате да промените. След това натиснете  $\ominus$ .

### System

Ръчна настройка на програмните канали.

1 Натиснете  $\uparrow/\downarrow$ , за да изберете "System", след това натиснете  $\oplus$ .

2 Натиснете  $\uparrow/\downarrow$ , за да изберете една от следните телевизионни системи, след това натиснете  $\leftarrow$

V/G: За държави/региони от Западна Европа.

I: За Великобритания

D/K: За държави/региони от Източна Европа.

L: За Франция



В зависимост от избраната в "Country" държава/регион (стр. 6), тази опция може да не бъде достъпна.

### Channel

1 Натиснете  $\uparrow/\downarrow$ , за да изберете "Channel", след това натиснете  $\oplus$ .

2 Натиснете  $\uparrow/\downarrow$ , за да изберете „S“ (за кабелна телевизия) или „C“ (за земни канали), след това натиснете  $\rightarrow$ .

3 Настройте каналите, както следва:

#### Ако не знаете номера на канала (честотата)

Натиснете  $\uparrow/\downarrow$ , за да потърсите следващия възможен канал. Когато каналът бъде открит, търсенето спира. За да продължите търсенето, натиснете  $\uparrow/\downarrow$ .

#### Ако знаете номера на канала (честотата)

Натиснете бутоните с цифри, за да въведете номера на канала за програмата, която желаете или номера на канала на видеорекодера.

4 Натиснете  $\oplus$ , за да прескочите към "Confirm", след това натиснете  $\oplus$ . Повторете описаната по-горе процедура, за да настроите и запазите други канали ръчно.

### Label

Позволява ви да наименовате канал, като използвате максимум 5 букви или цифри.

### AFT

Ако смятате, че изображението има смущения, можете ръчно да настроите избраната програма, за да получите по-добро качество.

### Audio Filter

Подобрява качеството на звука на отделните канали в случай на смущения при моно предавания. Понякога нестандартните сигнали могат да причинят смущения или прекъсване на звука, когато гледате моно програми.

Ако няма смущения в звука, препоръчваме ви да оставите тази опция в положение и по подразбиране "Off".



Настройката "Audio Filter" не е достъпна, когато "System" е зададена в положение "L".

### Skip

Пропускате неизползвани аналогови канали, когато натиснете PROG +/-, за да изберете програми. (Можете да изберете пропуснатия канал като използвате бутоните с цифри.)

### Confirm

Запазва промените, извършени в настройките "Manual Programme Preset".

# Меню за цифрова настройка (Digital Set-up)

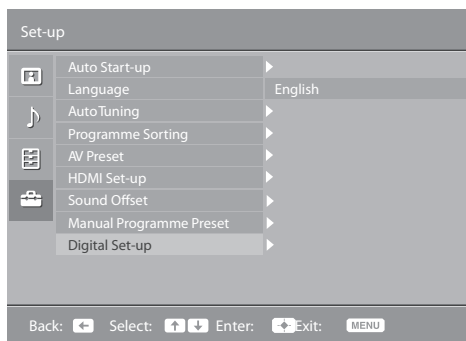

Можете да избирате измежду описаните по-долу опции, включени в менюто "Digital Set-up". След като изберете опция, натиснете  $\leftarrow/\rightarrow$ , за да изберете "Digital Tuning" или "Digital Set-up". Как да избирате опции в "Settings" вижте в раздела "Работа с менютата" (стр. 21).



Някои от функциите може да не са достъпни в определени държави/региони.

## Digital Tuning (Настройка на цифрови телевизионни каналы)

### Digital Auto Tuning

Настройва всички възможни цифрови канали.

Тази опция позволява да настроите отново телевизора, когато смените жилището си, например, или когато търсите нови канали, пуснати от оператора. Натиснете бутона  $\oplus$ .

### Program List Edit

Премахва всички нежелани цифрови канали, запаметени на телевизора, като променя поредността на останалите цифрови програми.

**1** Натиснете  $\leftarrow/\rightarrow$ , за да изберете канала, който желаете да премахнете или преместите на нова позиция.

Натиснете бутоните с цифри, за да въведете трицифрения номер на желаната от вас програма.

**2** Премахнете или променете реда на цифровите канали по следния начин:

#### За да премахнете цифров канал

Натиснете  $\oplus$ . След като се изведе съобщение за потвърждение на изтриването, натиснете  $\leftarrow$ , за да изберете "Yes", след това натиснете  $\oplus$ .

#### За да промените реда на цифровите канали

Натиснете  $\rightleftarrows$ , след това натиснете  $\leftarrow/\rightarrow$ , за да изберете новата позиция за канала и натиснете  $\leftarrow$ .

**3** Натиснете бутона RETURN.

### Digital Manual Tuning

Позволява ви да настроите ръчно цифровите канали.

**1** Натиснете съответния бутон с цифра, за да изберете номера на канала, който желаете да настроите ръчно, след това натиснете  $\leftarrow/\rightarrow$ , за да настроите канала.

**2** Когато намерите желания канал, натиснете  $\oplus$ , за да го запаметите.

Повторете гореописаната процедура, за да настроите ръчно други канали.

## Digital Set-up (Цифрови настройки)

### Subtitle Set-up (Настройка на субтитрите)

"Subtitle Setting": Когато изберете "For Hard Of Hearing" (за хора с увреден слух), възможно е заедно със субтитрите да се изведат и допълнителни визуални помощни материали (ако телевизионният канал излъчва такава информация).

"Subtitle Language": Избира език за извеждане на субтитрите.

### Audio Set-Up (Настройка на звука)

"Audio Type": Увеличава силата на звука, когато сте избрали "For Hard Of Hearing" (за хора с увреден слух).

"Audio Language": Избира език на звука за избраната програма. Някои цифрови канали могат да предават програми на няколко езика.

"Audio Description": Предоставя аудио описание на визуалната информация, ако телевизионните канали съдържат такава информация.

"Mixing Level": Регулира изходните нива на основния звук на телевизора и аудио описанието.



Тази опция е достъпна само когато "Audio Description" е зададено в положение "On".

### Banner Mode (Режим на банера)

"Basic": Извежда информация за съответната програма с цифров банер.

"Full": Извежда информация за съответната програма с цифров банер, като дава подробна информация за тази програма под банера.



### Parental Lock (Родителска защита)

Задава възрастово ограничение за програмите. Всяка програма, която има зададено ограничение за възраст, може да бъде гледана само след въвеждането на PIN код.

**1** Натиснете бутоните с цифри, за да въведете съществуващ PIN код.

Ако предварително не сте определили PIN код, ще се изведе екран за въвеждане на PIN.

Следвайте инструкциите в "PIN код" по-долу.

**2** Натиснете , за да изберете възрастова граница или "None" (за неограничено гледане), след това натиснете .

**3** Натиснете RETURN.

### PIN Code (PIN код)

За да зададете PIN код за първи път

**1** Натиснете бутоните с цифри, за да въведете нов PIN код.

**2** Натиснете RETURN.

За да промените съществуващ PIN код.

**1** Натиснете бутоните с цифри, за да въведете съществуващия PIN код.

**2** Натиснете бутоните с цифри, за да въведете нов PIN код.

**3** Натиснете RETURN.



PIN кодът 9999 винаги се приема.

### Technical Set-up (Технически настройки)

"Auto Service Update": Позволява на телевизора да разпознава и запаметява нови цифрови услуги, когато се появят такива.

"Software Download": Позволява на телевизора автоматично да получава актуализации за софтуера чрез съществуващата антена (ако има такива). Sony препоръчва тази опция винаги да бъде зададена в положение "On". Ако не желаете актуализация на вашия софтуер, задайте тази опция в положение "Off".

"System Information": Извежда информация за настоящата версия на софтуера и нивото на сигнала.

"Time Zone": Позволява ви ръчно да избирате времевата зона, в която се намирате, ако зоната не е същата като настройката по подразбиране за вашата държава/регион.

"Auto DST": Задава автоматична или ръчна смяна на лятно и зимно часово време.

- "On": Автоматично превключва между лятно и зимно часово време в зависимост от календара.

- "Off": Часът се извежда спрямо настройката, зададена в "Time Zone".

### CA Module Set-up

Позволява ви да гледате платена телевизия, след като се снабдите с Conditional Access Module (CAM) и карта за гледане. За местоположението на процеп за картата  (PCMCIA) вижте стр. 18.

# Допълнителна информация

## Инсталиране на аксесоарите (Скоба за монтиране на стена)

### За потребителите:

С оглед защита и безопасност на продукта, Sony силно ви препоръчва инсталирането на телевизора да се извърши от квалифициран персонал на доставчиците или лицензираните партньори на Sony. Не се опитвайте да го инсталирате сами.

### За доставчиците или лицензираните партньори на Sony:

По време на инсталацията спазвайте мерките за безопасност, периодически поддържайте и преглеждайте продукта.

Можете да използвате скобата за монтиране на стена SU-WL500 или SU-WL100 (продават се отделно), за да инсталирате телевизора на стената.

- За правилна инсталация вижте инструкциите, приложени към скобата за монтиране на стена.
- Вижте раздела "Разкачване на стойката от телевизора" (стр. 7).
- Вижте раздела "Таблица с размери, които следва да се вземат предвид при инсталацията на телевизора" (стр. 33).
- Вижте раздела "Диаграма/таблица за разположението на винта и шината за закачване" (стр. 34).



Поставете телевизора на стойката, когато монтирате шината за закачване.

### Скоба за монтиране на стена SU-WL500 за телевизор модел KDL-32L40xx

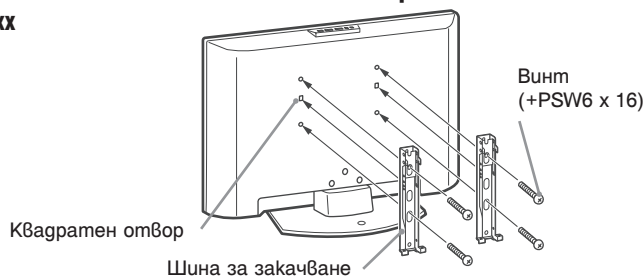

### Скоба за монтиране на стена SU-WL100 за телевизор модел KDL-26L40xx/KDL-19L40xx

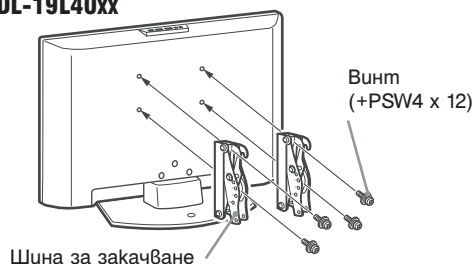

При инсталацията на този продукт е необходима обстойна проверка, най-вече дали стената е достатъчно здрава, за да издържи тежестта на телевизора. Оставете монтирането на устройството на стената да се извърши от квалифициран персонал на доставчиците или лицензираните партньори на Sony, като през цялото време наблюдавайте дали са взети необходимите мерки за безопасност. Sony не носи отговорност за никакви повреди или наранявания, причинени от неправилна работа с телевизора или погрешна инсталация.



## Таблица с размери, които следва да се вземат предвид при инсталацията на телевизора

### За телевизор модел KDL-32L40xx

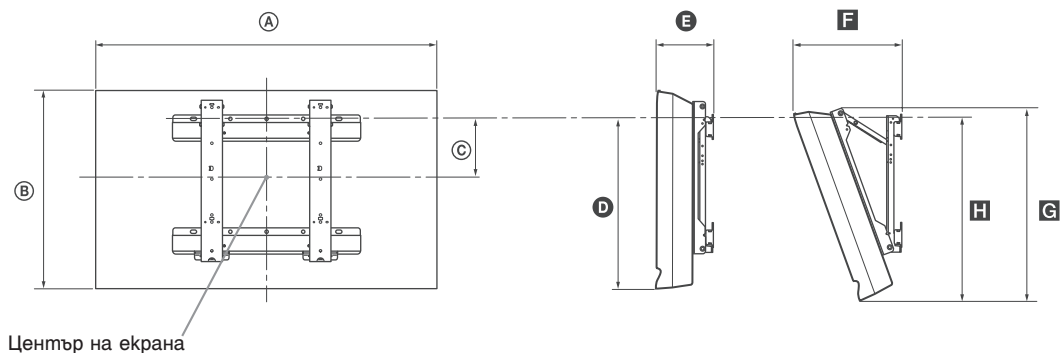

### За телевизор модел KDL-26L40xx

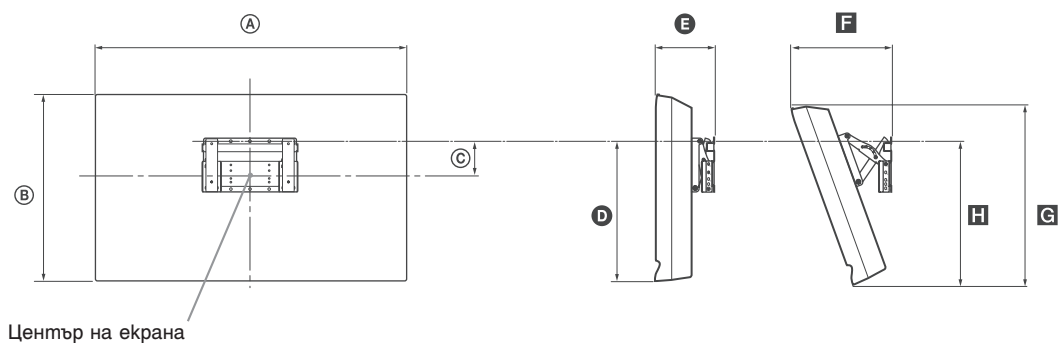

### За телевизор модел KDL-19L40xx

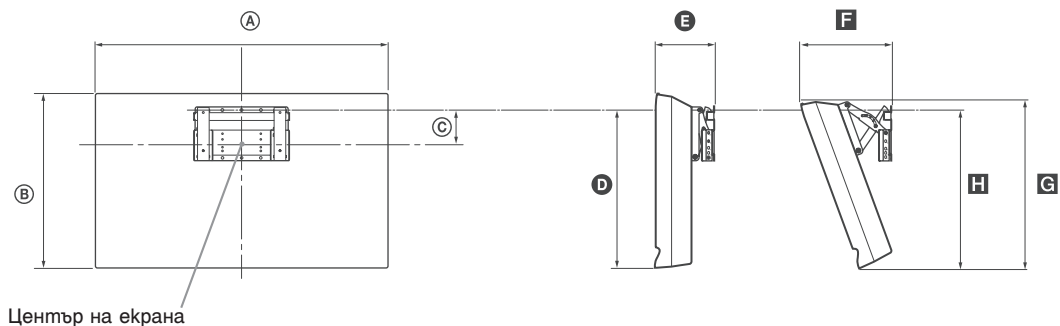

Допълнителна информация

Мерна единица за размерите: мм

Модел на телевизора	Размери на дисплея		Отстояние от центъра на екрана	Дължина при съответните ъгли на монтаж				
				Ъгъл (0°)		Ъгъл (20°)		
	A	B		C	D	E	F	G
KDL-32L40xx	807	548	172	485	167	304	532	513
KDL-26L40xx	674	470	92	352	153	258	456	357
KDL-19L40xx	479	376	125	339	136	215	362	340

Данните в горната таблица може леко да се различават в зависимост от инсталацията.

#### ПРЕДУПРЕЖДЕНИЕ

Стената, на която ще бъде инсталиран телевизорът, трябва да може да издържа тежест поне четири пъти по-голяма от теглото на телевизора. Данните за теглото на телевизора вижте в раздела "Спецификации" (стр. 35).

Продължава

# Диаграма/таблица за разположението на винта и шината за закачване

## За телевизор модел KDL-32L40xx

Модел на телевизора	Местоположение на винта	Местоположение на шината за закачване
KDL-32L40xx	e, g	c

\* За модела в горната таблица не можете да разположите шината за закачване в положение "а" и "б".

Местоположение на винта

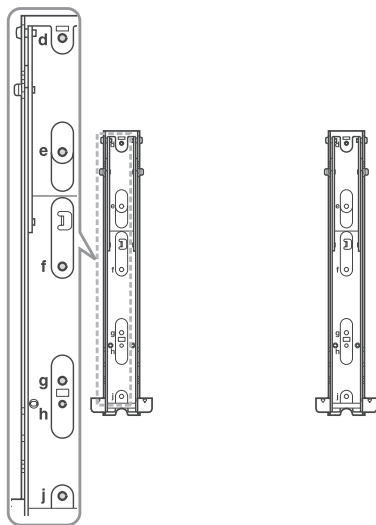

Местоположение на шината за закачване

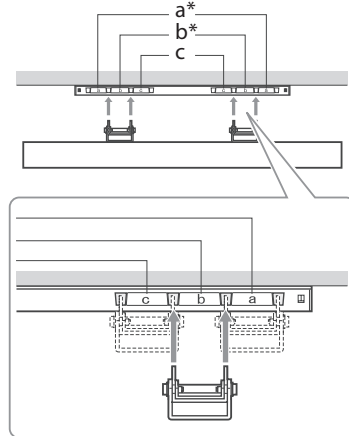





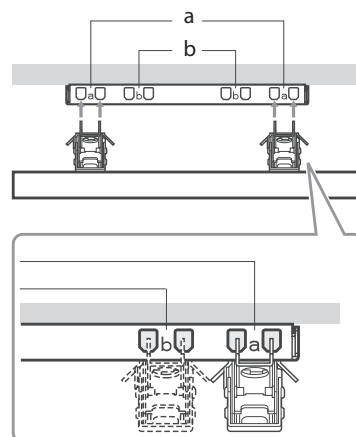







## За телевизор модел KDL-26L40xx/KDL-19L40xx

Модел на телевизора	Местоположение на шината за закачване
KDL-26L40xx	a
KDL-19L40xx	b



# Спецификации

Модел на телевизора	KDL-32L40xx	KDL-26L40xx	KDL-19L40xx	
<b>Система</b>				
Панел	LCD (течно кристален дисплей) панел			
Телевизор	В зависимост от избраната от вас държава/регион Аналогова система: V/G/H, D/K, L, I Цифрова система: DVB-T			
Цветна система/видео система:	Аналогова система: PAL, SECAM, NTSC 3.58, NTSC 4.43 (само Video In) Цифрова система: MPEG-2 MP@ML			
Покритие на каналите:	Аналогово: 48.25 - 855.25 MHz Цифрово: VHF Band III (177.5 - 226.6 MHz)/UHF E21 - E69 (474 - 858 MHz)			
Изходна мощност на звука	10 W + 10 W (RMS)	5 W + 5 W (RMS)		
<b>Входни/изходни жакове</b>				
Антенa	75 омов външен терминал за VHF/UHF			
 /S-  AV1*1	21-пинов scart конектор, включително аудио/видео вход, RGB вход, S-Video вход и аналогов TV аудио/видео изход.			
 /S-  AV2*2	21-пинов scart конектор, включително аудио/видео вход, RGB вход, S-Video вход и аудио/видео изход.			
 COMPONENT IN	Поддържани формати: 1080i, 720p, 576p, 576i, 480p, 480i Y: 1 Vp-p, 75 ома, 0,3 V негативна синхронизация/ Pb/Cb: 0.7 Vp-p, 75 ома/Pr/Cr: 0.7 Vp-p, 75 ома			
 COMPONENT IN	Аудио вход (фоно жакове)			
HDMI IN 1, 2	Видео: 1080i, 720p, 576p, 576i, 480p, 480i Аудио: Двуканален линейен PCM формат 32, 44.1 и 48 kHz, 16, 20 и 24 бита PC (вижте таблицата) Аналогов аудио вход (минижек) (само за HDMI IN 2)			
 AV3	Видео вход (фоно жак)			
 AV3	Аудио вход (фоно жакове)			
	Аудио изход (Ляв/Десен) (фоно жакове)			
PC IN: 	PC вход (15 Dsub) (вижте стр. 36) G: 0.7 Vp-p, 75 ома, без синхронизация на зелено/B: 0.7 Vp-p, 75 ома, без синхронизация на зелено/R: 0.7 Vp-p, 75 ома, без синхронизация на зелено  PC аудио вход (минижек)			
	Жак за слушалки			
	Процеп за CAM (Conditional Access Module) карта			
<b>Захранване и грузи</b>				
Изисквания към захранването	220-240 V AC, 50 Hz			
Размер на екрана:	32 инча (Прибл. 81.3 см диагонално)	26 инча (Прибл. 66.1 см диагонално)	19 инча (Прибл. 48.1 см диагонално)	
Резолуция на дисплея:	1366 точки (хоризонтално) x 768 линии (вертикално)		1680 точки (хоризонтално) x 1050 линии (вертикално)	
Консумация на електроенергия	155 W	98W	48W	
Консумация на електроенергия в режим готовност*3:	0.5 W или по-малко	0.5 W или по-малко	1 W или по-малко	
Размери (ш x в x д):	със стойката	Прибл. 80.7 x 58.5 x 24.2 см	Прибл. 67.4 x 51.0 x 24.2 см	Прибл. 47.9 x 41.3 x 19.1 см
	(без стойката)	Прибл. 80.7 x 54.8 x 10.1 см	Прибл. 67.4 x 47.0 x 9.5 см	Прибл. 47.9 x 37.6 x 7.6 см
Тегло	със стойката	Прибл. 15.0 кг	Прибл. 11.7 кг	Прибл. 5.8 кг
	(без стойката)	Прибл. 13.0 кг	Прибл. 9.5 кг	Прибл. 5.3 кг
Приложени аксесоари	Вижте раздела "1: Проверка на аксесоарите" на стр. 4.			
Допълнителни аксесоари	Вижте раздела "Инсталиране на аксесоарите (Скуба за монтиране на стена)" на стр. 32.			

\*1 AV1 изходите се използват само за аналогови телевизори.

\*2 AV2 изходите се използват за гледане на телевизия (с изключение на PC, HDMI1, 2, Component 1080i).

\*3 Посочената мощност в режим готовност се достига, след като телевизорът завърши необходимите вътрешни процеси.

Дизайнът и спецификациите подлежат на промяна без предупреждение.

**Таблица за PC входния сигнал на PC IN -- жака**

Сигнали	Хоризонтала (пиксели)	Вертикала (линии)	Хоризонтална честота (kHz)	Вертикална честота (Hz)	Стандарт
VGA	640	480	31.5	60	VGA
SVGA	800	600	37.9	60	Препоръки на VESA
XGA	1024	768	48.4	60	Препоръки на VESA
WXGA	1280	768	47.8	60	VESA

- PC входът на този телевизор не поддържа синхронизация на зелено или композитна синхронизация.
- PC входът на този телевизор не поддържа сигнали в презредов формат.
- PC входът на този телевизор поддържа сигналите в горната таблица с вертикална честота от 60 Hz.

**Таблица за PC входния сигнал на HDMI IN 1, 2 жаковете**

Сигнали	Хоризонтала (пиксели)	Вертикала (линии)	Хоризонтална честота (kHz)	Вертикална честота (Hz)	Стандарт
VGA	640	480	31.5	60	VGA
SVGA	800	600	37.9	60	Препоръки на VESA
XGA	1024	768	48.4	60	Препоръки на VESA
WXGA	1280	768	47.4	60	VESA
WXGA	1280	768	47.8	60	VESA
WXGA	1360	768	47.7	60	VESA

# Отстраняване на проблеми

Проверете дали индикаторът  (готовност) мига в червено.

## Ако мига



Активирана е функцията за автодиагностика. Натиснете  в горния край на телевизора, за да го изключите, извадете захранващия кабел от контакта и информирайте вашия доставчик или сервиз на Sony.

## Ако не мига

- 1 Проверете опциите в таблицата по-долу.
- 2 Ако проблемът продължава, проверете телевизора в квалифициран сервиз.

## Картина

Не се извежда картина (екранът е тъмен) и няма звук

- Проверете връзките на антената.
- Включете телевизора в електрическата мрежа и натиснете бутона  в горния край на телевизора.
- Ако индикаторът  (готовност) свети в червено, натиснете бутона .

Не се извежда картина или меню от свързаното към scart конектора оборудване

- Натиснете бутона , за да се изведе списъкът със свързаното оборудване и изберете желаня вход.
- Проверете връзките между допълнителното оборудване и телевизора.

Получава се раздвояване на изображенията или изображенията оставят слега

- Проверете връзките на антената.
- Проверете местоположението и посоката на антената.

На екрана се появяват “снежинки” или в картината има смущения

- Проверете дали антената не е счупена или прегъната.
- Проверете дали не е изтекъл срокът на годност на антената (3-5 години при нормална употреба, 1-2 години близо до морския бряг)

Появяват се смущения в картината (пунктирани линии или ивици)

- Дръжте телевизора далеч от източници, които могат да причинят смущения в електричеството, като например автомобили, мотоциклети, сешоари или оптично оборудване.
- Когато инсталирате допълнително оборудване, оставете разстояние между него и телевизора.
- Проверете връзката на антената.
- Дръжте кабела на антената далеч от други свързващи кабели.

Появяват се смущения в картината или звука на гледания от вас телевизионен канал

- Регулирайте “AFT” (Автоматична фина настройка), за да постигнете по-добро приемане на картината (стр. 28).

На екрана се появяват малки черни и/или ярки петънца.

- Изображението на дисплея е съставено от пиксели. Малките черни и/или ярки петънца на екрана не означават неизправност.

Програмите нямат цветове



- Изберете “Reset” (стр. 23).

Не се появяват цветове или цветовете са неестествени, когато гледате сигнал от  COMPONENT IN жаковете

- Проверете връзките на  COMPONENT IN жаковете и проверете дали всички жакове са здраво поставени в съответните им гнезда.

## Звук

Картината е добра, но няма звук

- Натиснете  + или  (заглушаване).
- Уверете се, че опцията “Speaker” е зададена в положение “TV Speaker” (стр. 24).

## Канали

Желаният канал не може да бъде избран

- Превключете между цифров и аналогов режим и изберете желаня цифров/аналогов канал.

Някои канали са празни

- Това са кодирани/платени канали. Включете се в услугата за платена телевизия.
- Каналът се използва само за данни (без картина или звук).
- Свържете се с вашия оператор за подробности относно предаването на сигнала.

Цифровите канали не се извеждат

- Свържете се с местния оператор, за да разберете дали във вашата област има цифрови предавания.
- Купете антена с по-широк обхват.

## Общи

Телевизорът се изключва автоматично (преминава в режим готовност)

- Проверете дали таймерът за автоматично изключване не е активиран.
- Ако устройството не приема сигнал или не извършите никаква операция в TV режим за около 15 минути, телевизорът автоматично преминава в режим готовност.

Устройството за гистанционен контрол не работи

- Сменете батериите.

HDMI оборудването не се извежда в “HDMI Device List”

- Проверете дали свързаното устройство е съвместимо с функцията HDMI контрол.

<http://www.sony.net/>

Sony Corporation Printed in Czech Republic (EU)

BG



**Изхвърляне на стари електрически и електронни уреди (Приложимо за страните от Европейския съюз и други европейски страни, използващи система за разделно събиране на отпадъци)**

Този символ на устройството или на неговата опаковка показва, че този продукт не трябва да се третира като домашен отпадък. Вместо това, той трябва да бъде предаден в съответните пунктове за рециклиране на електрически и електронни уреди. Изхвърляйки този продукт на правилното място, вие предотвратявате потенциални негативни последици за околната среда и човешкото здраве, които в противен случай могат да се случат при неправилното изхвърляне на продукта. Рециклирането на материалите ще помогне за запазването на естествените ресурси. За по-подробна информация относно рециклирането на този продукт, моля, свържете се с местния градски офис, службата за изхвърляне на отпадъци или с магазина, от който сте закупили продукта.