

**SONY®**

# ***Compact Component System***

---

***Kompaktní komponentní systém***

Návod k obsluze \_\_\_\_\_

**CZ**

***Zostava s CD prehrávačom***

Návod na obsluhu \_\_\_\_\_

**SK**

***Zestaw muzyczny***

Instrukcja obsługi \_\_\_\_\_

**PL**

***Mikro Hi-Fi rendszer***

Használati útmutató \_\_\_\_\_

**HU**



***CMT-EX1***

©1999 Sony Corporation

## Upozornenie

**Aby ste predišli vzniku požiaru alebo elektrického šoku, nevystavujte zariadenie dažďu ani vlhkosti.**

Aby ste predišli elektrickému šoku, zariadenie neotvárajte. Opravy prenechajte na kvalifikované osoby.

Zariadenie neumiestňujte do uzavretého priestoru, ako je knižnica alebo vstavaná skrinka.

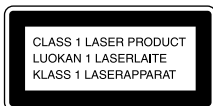

Toto zariadenie je klasifikované ako produkt CLASS 1 LASER. Označenie CLASS 1 LASER PRODUCT MARKING je na zadnej strane zariadenia.

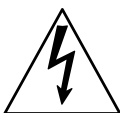
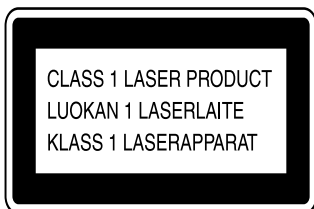

Tento symbol označuje, že vo vnútri zariadenia je vysoké napätie, ktoré môže spôsobiť úraz elektrickým prúdom.



Tento symbol označuje, že v priloženom návode na obsluhu sú dôležité informácie o ovládaní a údržbe.

## UPOZORNENIE

Používanie optického príslušenstva s týmto zariadením môže zvýšiť riziko poškodenia očí.

Tienený prepojavací kábel, odporúčaný v tomto návode, musí byť so zariadením použitý tak, aby vyhovoval normám pre digitálne zariadenia podtriedy B, časť 15, pravidiel FCC.

## INFORMÁCIA

Toto zariadenie bolo testované a vyhovuje normám pre digitálne zariadenia triedy B, časť 15, pravidiel FCC. Tieto normy zaručujú primeranú ochranu pred rušením inými domácimi zariadeniami pri trvalej inštalácii. Toto zariadenie vytvára, používa a môže vyžarovať rádiovú frekvenciu a ak nie je nainštalované podľa inštrukcií, môže spôsobiť rušenie rádiového signálu. Nie je však zaručené, že sa nevyskytne rušenie pri každom spôsobe zapojenia. Ak zariadenie spôsobí rušenie rádio- alebo TV prijímu, odporúčame vám, aby ste vyskúšali odstrániť problém pomocou nasledujúcich možností:

- Premiestnite alebo presmerujte anténu.
- Zväčšite vzdialenosť medzi zariadením a prijímačom.
- Pripojte zariadenie na iný elektrický obvod, ako je pripojený prijímač.
- Obráťte sa na predajcu alebo skúseného technika a požiadajte ich o pomoc.

## VÝSTRAHA

Akýmkoľvek neoprávneným zásahom do zariadenia, ktorý nie je v súlade s týmto Návodom na obsluhu, strácate nárok na záručnú opravu.

## Poznámky k inštalácii systému CATV:

Táto poznámka upozorňuje na to, že pri inštalácii CATV systému treba dodržať ustanovenia článku 820-40 NEC, ktoré popisujú riadne uzemnenie a najmä upozorňujú, že uzemnenie kábla by malo byť pripojené na uzemňovací systém budovy tak blízko pri vstupe kábla do budovy, ako je to možné.

# Obsah

## Príprava

Krok 1: Pripojenie systému .....	4
Krok 2: Nastavenie hodín .....	6
Krok 3: Uloženie rádiostaníc .....	7
Šetrenie energie .....	8

## Základné operácie

Prehrávanie CD disku .....	9
Počúvanie rádia .....	10

## CD prehrávač

Prehrávanie skladieb v náhodnom poradí	
— funkcia Shuffle Play .....	12
Vytvorenie programu	
— funkcia Program Play .....	13
Opakované prehrávanie skladieb	
— funkcia Repeat Play .....	14
Použitie displeja .....	15

## Ďalšie funkcie

Vytvorenie dynamickejšieho zvuku .....	16
Nastavenie priestorových efektov .....	16
Používanie funkcie RDS (Radio Data System) (iba modely pre Európu) ....	17
Zaspávanie s hudbou	
— funkcia Sleep Timer .....	17
Vstávanie s hudbou	
— funkcia Daily Timer .....	18

## Voliteľné príslušenstvo

Pripojenie audio zariadení .....	20
Počúvanie zvuku z pripojených zariadení .....	21
Nahrávanie z CD na MD disk/kazetu .....	22
Pripojenie externej antény .....	22

## Ďalšie informácie

Bezpečnostné upozornenia .....	23
Odstránenie problémov .....	24
Technické parametre .....	26
Index .....	28

## Krok 1: Príprava systému

Pre pripojenie systému pomocou priložených káblov a príslušenstva, vykonajte kroky **1** až **5**.

Predný kryt je vyrobený z tvrdého skla. Manipulujte s ním opatrne.

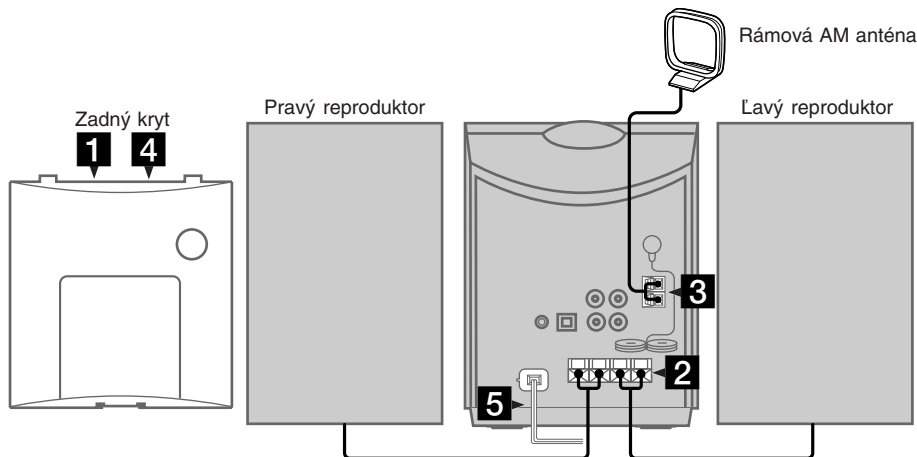

### 1 Odňatie zadného krytu.

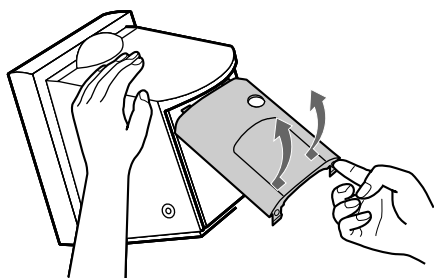

Zatlačte na zúbky a posuňte smerom nahor

### 2 Pripojenie reproduktorov.

Káble reproduktorov pripojte do konektorov SPEAKER, ako je to zobrazené na obrázku.

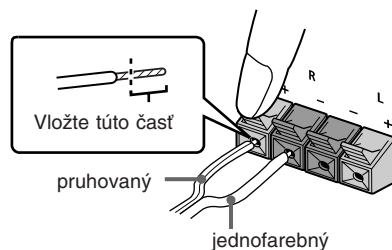

### Poznámky

- Aby ste predišli nepríjemnému šumu, umiestnite káble reproduktorov ďalej od antén.
- Zapojte káble pravého aj ľavého reproduktora. V opačnom prípade nebude počuť zvuk.

**3** Pripojenie AM antény.

Rámovú AM anténu pred pripojením najskôr zložte. Pripojte biely kábel do zásuvky **m** a červený kábel do druhej zásuvky.

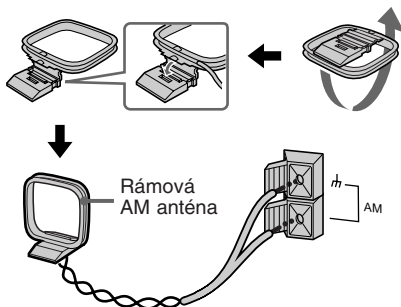
**Poznámka**

Aby ste sa vyhli šumu, umiestnite káble antény ďalej od káblov reproduktorov.

**4** Nasadenie zadného krytu.

Káble prevedte otvorom na spodnej strane zadného krytu.

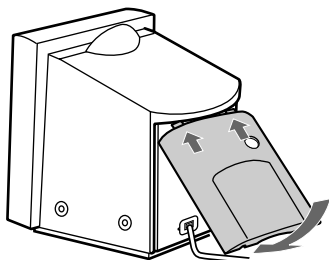
**5** Keď ukončíte pripájanie, pripojte sieťový šnúru do sieťovej zásuvky.**Poznámka k sklenenému prednému krytu CD prehrávača**

Kryt CD prehrávača je vyrobený z tvrdého skla. Pri normálnych podmienkach je tento kryt odolnejší voči otrasom a je pevnejší ako kryt z obyčajného skla. Ale pri prudkom náraze alebo škrabnutí sa môže rozbiť.

**Vyrovnanie reproduktorov**

Prichyťte priložené nožičky na zadnú časť spodnej strany reproduktorov, aby ste vyrovnali reproduktory.

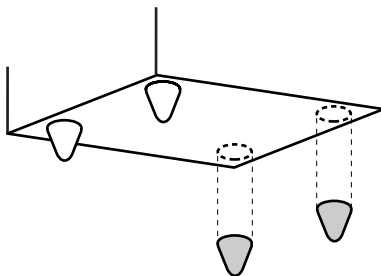
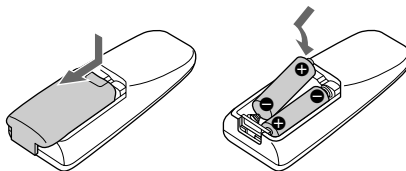
**Vloženie dvoch batérií typu R6 (veľkosť AA) do diaľkového ovládania****Tip**

Pri normálnom používaní by batérie mali vydržať asi 6 mesiacov. Ak zariadenie nereaguje na stlačenie tlačidiel diaľkového ovládania, vymeňte obidve batérie za nové.

**Poznámka**

Ak nebudete zariadenie dlhšiu dobu používať, vyberte batérie, aby ste sa vyhli ich prípadnému vytečeniu a následnej korózii.

**Pripojenie voliteľných zariadení**

Pozri "Voliteľné zariadenia" na str. 20.

## Krok 2: Nastavenie hodín

Skôr ako budete používať časovač, musíte nastaviť hodiny.

Európske modely používajú 24-hodinový režim zobrazovania a ostatné modely 12-hodinový režim.

Na obrázkoch je použitý 24-hodinový režim.

Nastavte hodiny pred zapnutím zariadenia.

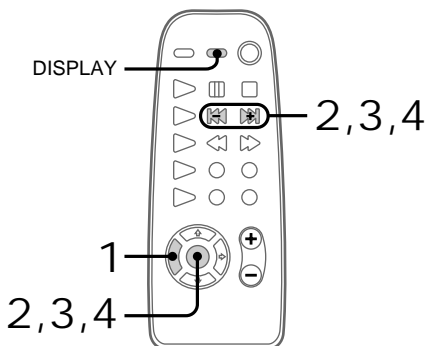

- 1 Keď je zariadenie vypnuté, stlačte **TIMER SET**.

Najskôr bliká "CLOCK SET" a neskôr začne blikáť zobrazenie dňa.



- 2 Stláčaním +/- nastavte aktuálny deň, potom stlačte **ENTER**.

Zobrazovanie hodín začne blikáť.

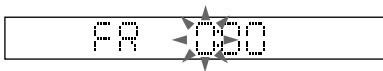

- 3 Stláčaním +/- nastavte hodiny, potom stlačte **ENTER**.

Zobrazenie minút začne blikáť.

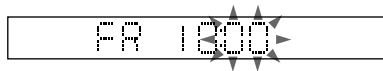

- 4 Stláčaním +/- nastavte minúty, potom stlačte **ENTER**.

Hodiny začnú bežať.

### Opätovné nastavenie hodín

Nastavený čas môžete zmeniť, keď je zariadenie zapnuté.

- 1 Stlačte **TIMER SET**.
- 2 Stláčaním +/- zobrazte "CLOCK SET", potom stlačte **ENTER**.
- 3 Opakujte kroky 2 až 4.

### Zobrazenie hodín

Kedykoľvek môžete zobraziť hodiny.

Stláčaním **DISPLAY** zobrazte hodiny.

### Tipy

- Ak ste pri nastavovaní hodín urobili chybu, opakujte všetko od kroku 1.
- Ak je zariadenie vypnuté, hodiny sú zobrazené stále.
- Horná bodka bliká prvú polovicu minúty (0 až 29 sekúnd) a dolná bodka bliká druhú polovicu minúty (30 až 59 sekúnd).

## Krok 3: Uloženie rádiostaníc

Môžete nastaviť nasledovný počet staníc:

– 20 staníc pre pásmo FM a 10 pre pásmo AM.

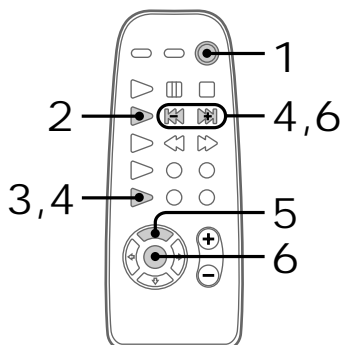

**1** Stlačením I/⏻ zapnite zariadenie.

**2** Stláčaním TUNER/BAND zobrazte želané pásmo.

Po každom stlačení sa položky menia nasledovne:  
FM ↔ AM

**3** Stláčaním TUNING MODE zobrazte “AUTO”.

**4** Stlačte +/- (alebo TUNING +/- na zariadení).

Frekvencia sa začne meniť tak, ako zariadenie vyhľadáva stanice. Ak sa nejaká stanica naladí, zobrazí sa “TUNED” a “STEREO” (pre stereo program). Ak chcete zastaviť vyhľadávanie, stlačte TUNING MODE.

**5** Stlačte MEMORY.

Začne blikať číslo pozície.

Vykonajte krok 6, pokiaľ číslo pozície bliká. Ak sa so zariadením nepracuje viac ako 16 sekúnd, číslo pozície zmizne a zariadenie sa nastaví do kroku 3. V takom prípade pokračujte od kroku 4.

**6** Stláčaním +/- nastavte želanú pozíciu, potom stlačte ENTER.

Stanica je uložená.

Nastavte pozície od 1 do 20 pre pásmo FM a pozície od 1 do 10 pre pásmo AM.

**7** Pre uloženie ďalších staníc opakujte kroky 2 až 6.

### Manuálne naladenie rádiostanice

**1** Stláčaním TUNING MODE v kroku 3 zobrazte “MANUAL”.

**2** Stláčaním +/- (alebo TUNING +/- na zariadení) naladte stanicu a pokračujte od kroku 5.

### Zmena pozície stanice

Začnite od kroku 2.

pokračovanie

### Krok 3: Uloženie rádiostaníc (pokračovanie)

#### Tipy

- Ak uložíte novú stanicu, predchádzajúca stanica, uložená pod touto pozíciou, sa vymaže.
- Ak dôjde k výpadku el. napätia alebo odpojíte sieťovú šnúru, stanice останú uložené v pamäti zariadenia asi jeden týždeň.
- Ak sa pri počúvaní FM stanice vyskytne šum, odnímate FM anténu zo zadného panela a umiestnite ju ďalej od zariadenia.

## Šetrenie energie

Spotrebu el. energie v pohotovostnom režime môžete znížiť na minimum (režim Power Saving) a ušetriť tým el. energiu.

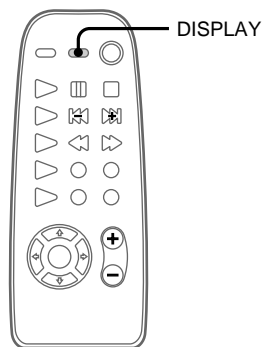

- 
- ➔ Keď je zariadenie vypnuté, stlačte DISPLAY.
- Zariadenie sa prepne do režimu Power Saving a zobrazovanie hodín zmizne.
- Stlačením I/⏻ zapnete/vypnete zariadenie.
- 

### Vypnutie režimu Power Saving

Stlačte DISPLAY.  
Hodiny sa zobrazia.

#### Poznámky

- Ak je nastavená funkcia Daily Timer, nemôžete zapnúť režim Power Saving.
- Ak je nastavená funkcia Daily Timer počas režimu Power Saving, režim nebude fungovať, pokiaľ nevypnete funkciu Daily Timer.



## Prehrávanie CD disku

Stlačením I/⏻ zapnete zariadenie.

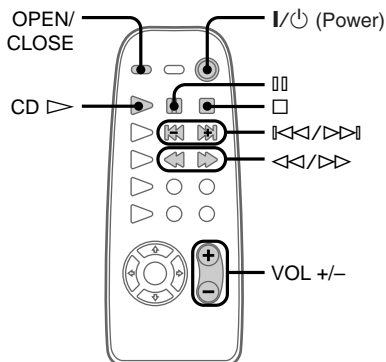
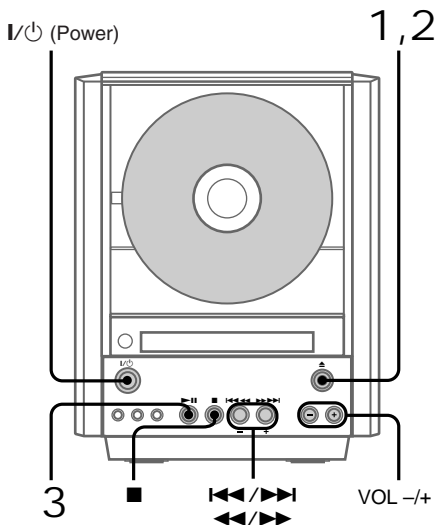

**1** Zatláčte na ▲ (alebo stlačte OPEN/CLOSE na diaľkovom ovládaní), aby ste vysunuli nosič disku.

**2** Vo vertikálnej polohe umiestnite CD disk do nosiča disku.

Popisom smerom dopredu. Pri prehrávaní 8 cm CD disku použite voliteľný adaptér.

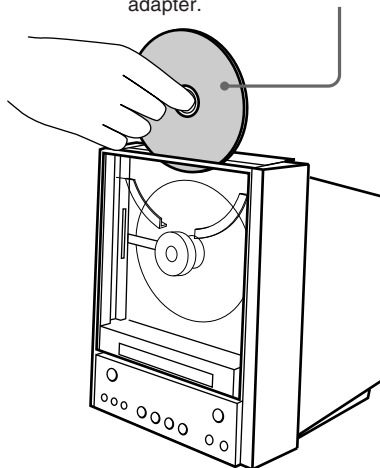

Pre zasunutie nosiča disku opätovne zatláčte na ▲ (alebo stlačte OPEN/CLOSE na diaľkovom ovládaní).

**3** Stlačte ►|| (alebo CD ► na diaľkovom ovládaní). Prehrávanie sa začne.

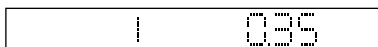

## Prehrávanie CD disku (pokračovanie)

Pre	Vykonajte
Zastavenie prehrávania	Stlačte ■.
Pauzu v prehrávaní	Stlačte ►   (alebo    na diaľkovom ovládaní). Opätovným stlačením obnovíte prehrávanie.
Výber skladby	Stláčajte ◀◀/▶▶, pokiaľ nenastavíte želanú skladbu.
Vyhľadanie želaného miesta v skladbe	Počas prehrávania stlačte a podržte ◀◀/▶▶, pokiaľ nenájdete želané miesto v skladbe.
Vybratie CD disku	Zatlačte na ▲ (alebo stlačte OPEN/CLOSE na diaľkovom ovládaní).
Nastavenie hlasitosti	Stlačte VOL +/-.

### Tipy

- Ak počúvate iný zdroj zvuku a chcete počúvať CD disk, stlačte ►|| (alebo CD ▷ na diaľkovom ovládaní) (funkcia Automatic Source Selection).
- Ak stlačíte ►|| (alebo CD ▷ na diaľkovom ovládaní), keď je zariadenie vypnuté, automaticky sa zapne a spustí sa prehrávanie CD disku (funkcia One Touch Play).
- Ak zatlačíte na ▲ pokiaľ je zariadenie vypnuté, automaticky sa zapne, nastaví sa na CD a nosič disku sa vysunie.
- Ak chcete na počúvanie použiť slúchadlá, pripojte ich do konektora PHONES na zadnom paneli.

### Poznámky

- Netlačte disk nadol silou, pretože to môže spôsobiť poruchu CD prehrávača. Nebráňte zariadeniu pri vysúvaní CD disku. Pamätajte, aby ste zatlačili na ▲ (alebo stlačili OPEN/CLOSE na diaľkovom ovládaní) pre zasunutie nosiča disku.
- Netlačte silno na ▲, pretože to môže poškodiť zariadenie.
- Nosič disku nemusí fungovať, ak zatlačíte na ▲ a máte natiiahnuté rukavice. Zatlačte na ▲ holými rukami alebo stlačte OPEN/CLOSE na diaľkovom ovládaní.

## Počúvanie rádia

Najskôr uložte stanice do pamäti zariadenia (pozri str. 7). Stlačením I/⏻ zapnete zariadenie.

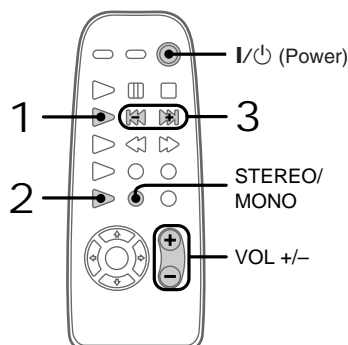
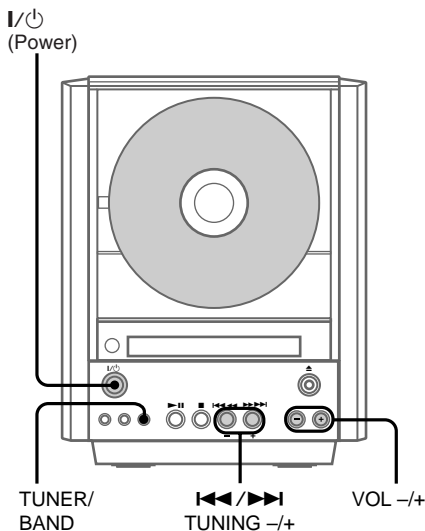

- 1** Stláčajte TUNER/BAND, pokiaľ sa nezobrazí želané pásmo.

Po každom stlačení tlačidla sa položky menia nasledovne:

FM ↔ AM



- 2** Stláčajte TUNING MODE, pokiaľ sa nezobrazí "PRESET".



- 3** Stláčaním ◀◀◀/▶▶▶ nastavte číslo pozície, pod ktorou je uložená želaná stanica.



Pre	Vykonajte
Vypnutie rádia	Stláčením I/⏻ vypnite zariadenie.
Nastavenie hlasitosti	Stlačte VOL +/-.

### Naladenie neuloženej stanice

- Stláčajte TUNING MODE, pokiaľ sa v kroku 2 nezobrazí "MANUAL", potom stláčaním +/- (alebo TUNING +/- na zariadení) nalaďte želanú stanicu (manuálne ladenie).
- Stláčajte TUNING MODE, pokiaľ sa v kroku 2 nezobrazí "AUTO", potom stlačte +/- (alebo TUNING +/- na zariadení). Frekvencia sa začne meniť tak, ako zariadenie vyhľadáva stanice a zastaví sa, keď sa nalaďí nejaká stanica (automatické ladenie).

### Zrušenie automatického ladenia

Stlačte TUNING MODE.

#### Tipy

- Ak počúvate iný zdroj zvuku a chcete počúvať rádio, stlačte TUNER/BAND (funkcia Automatic Source Selection).
- Ak stlačíte TUNER/BAND, keď je zariadenie vypnuté, automaticky sa zapne a nalaďí sa stanica, ktorú ste naposledy počúvali (funkcia One Touch Play).
- Pre vylepšenie príjmu presmerujte priloženú anténu, alebo pripojte externú anténu.
- Ak sa počas príjmu FM stanice vyskytne šum, stláčaním STEREO/MONO nastavte "MONO". Príjem sa zlepší, vymiznú však stereo efekty. Pre zrušenie opäť nastavte "STEREO".

# Prehrávanie skladieb v náhodnom poradí

## — funkcia Shuffle Play

Skladby na CD disku môžete prehrávať v náhodnom poradí.

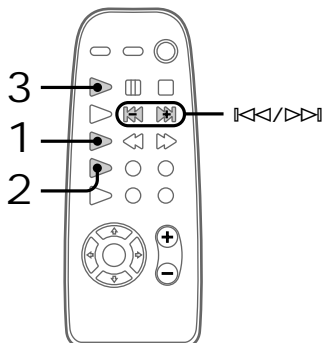

**1** Stlačajte FUNCTION, pokiaľ sa nezobrazí “CD”.

**2** Stlačajte CD PLAY MODE, pokiaľ nenastavíte “SHUF”.

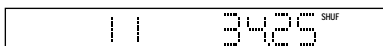

**3** Stlačte CD ▷.

Skladby sa začnú prehrávať v náhodnom poradí. Pri zvolení ďalšej skladby sa zobrazí “E3” a všetky skladby na disku sú prehrávané v náhodnom poradí.

## Zrušenie funkcie Shuffle Play

Stlačajte CD PLAY MODE, pokiaľ nezmizne “SHUF” a “PGM”. Skladby sa začnú prehrávať v pôvodnom poradí.

### Tipy

- Ak počas normálneho prehrávania stláčaním CD PLAY MODE nastavíte “SHUF”, všetky skladby sa začnú prehrávať v náhodnom poradí.
- Ak chcete preskočiť skladbu, stlačte ▷▷. Stlačením ◀◀ sa vrátite na začiatok aktuálnej skladby. Nemôžete sa však vrátiť na predchádzajúcu skladbu.

# Vytvorenie programu

## — funkcia Program Play

Môžete vytvoriť program, ktorý bude obsahovať až 24 skladieb vo vami zvolenom poradí.

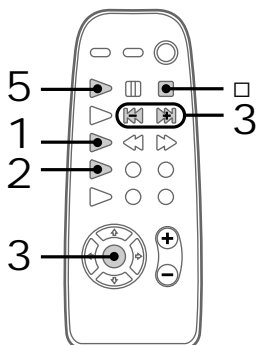

- 1** Stláčajte FUNCTION, pokiaľ sa nezobrazí “CD”.
- 2** Stláčajte CD PLAY MODE, pokiaľ nenastavíte “PGM”.
- 3** Stláčaním  $\lll / \ggg$  nastavte želanú skladbu, potom stlačte ENTER.
- 4** Na vloženie ďalších skladieb opakujte krok 3.  
Po každom vložení skladby sa zobrazí celkový čas prehrávania a posledne vložená skladba. Môžete vložiť až 24 skladieb.

- 5** Stlačte CD  $\triangleright$ .  
Skladby sa začnú prehrávať v nastavenom poradí.

## Zrušenie funkcie Program Play

Stláčajte CD PLAY MODE, pokiaľ nezmizne “PGM” a “SHUF”.

## Zmena v programe

Predtým ako začnete prehrávanie, program môžete zmeniť.

Pre	Vykonajte
Vymazanie celého programu	Keď zariadenie neprehráva, vykonajte kroky 1 a 2, potom stlačte $\square$ .
Pridanie skladby do programu	Vykonajte krok 3.

## Tipy

- Program zostáva v pamäti zariadenia, aj keď sa prehrávanie skončí. Ak chcete program opäť prehrávať, stlačte CD  $\triangleright$ .
- Ak celkový čas prehrávania programu presiahne 100 minút, nezobrazí sa prehrávaný čas, ale iba celkový počet skladieb.
- Ak sa pokúsite do programu vložiť viac skladieb ako je povolené, zobrazí sa “STEP FULL”.

# Opakované prehrávanie skladieb — funkcia Repeat Play

## Zrušenie opakovaného prehrávania

Stlačajte REPEAT, pokiaľ nezmizne “REP” alebo “REP 1”.

Skladby v pôvodnom poradí, náhodnom alebo naprogramovanom poradí, môžete opakovane prehrávať.

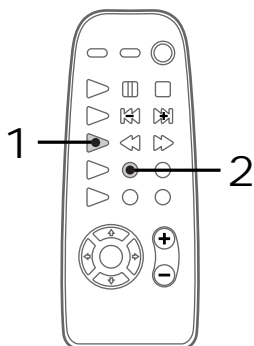

**1** Stlačajte FUNCTION, pokiaľ sa nezobrazí “CD”.

**2** Počas prehrávania stlačajte REPEAT, pokiaľ nenastavíte “REP” alebo “REP 1”.



REP: Pre opakovanie všetkých skladieb na CD disku.

Prehrávanie	Opakovanie
Normálne	Všetkých skladieb v pôvodnom poradí
Náhodné (str. 12)	Všetkých skladieb v náhodnom poradí
Programu (str. 13)	Všetkých skladieb vo vami nastavenom poradí

REP 1\* : Pre opakovanie len jednej skladby.

\* Nie je možné nastaviť počas funkcie Shuffle Play a Program Play.

## Použitie displeja

Môžete zobraziť celkový počet skladieb, celkový čas prehrávania a zostávajúci čas prehrávania skladby alebo celého CD disku.

Ak je vložený CD TEXT disk, môžete zobraziť informácie uložené na disku, ako napr. názov disku alebo meno interpreta.

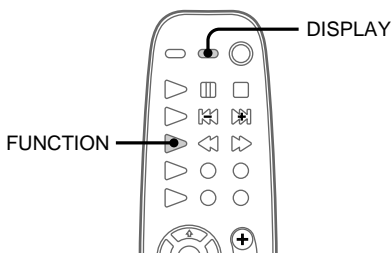

## Zobrazenie zostávajúceho času prehrávania

→ Počas prehrávania stlačajte DISPLAY.

Po každom stlačení tlačidla sa položky menia nasledovne:

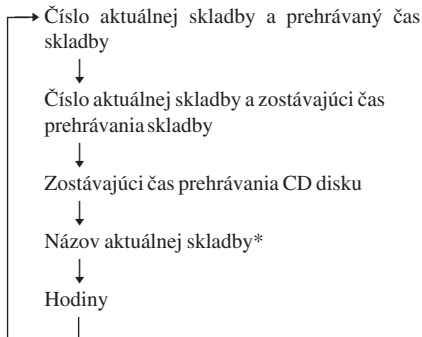

\* pri prehrávaní CD TEXT disku.

## Zobrazenie celkového času prehrávania

**1** Stlačajte FUNCTION, pokiaľ sa nezobrazí "CD".

**2** Keď zariadenie neprehráva, stlačajte DISPLAY.

Po každom stlačení tlačidla sa položky menia nasledovne:

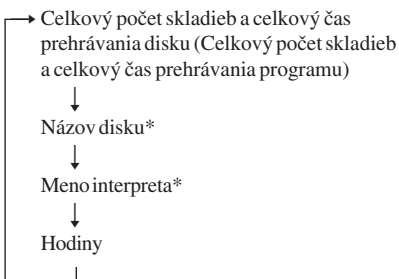

\* pri prehrávaní CD TEXT disku.

### Vytvorenie dynamickejšieho zvuku

Funkcia DSG (Dynamic Sound Generator) automaticky vytvorí dynamickejší zvuk a tým zlepši váš hudobný zážitok.

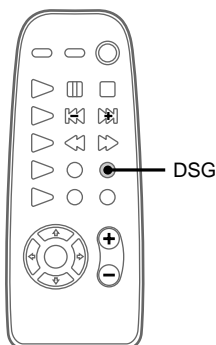

➔ Stlačte DSG.

Po každom stlačení tlačidla sa položky menia nasledovne:

➔ DSG 1 → DSG 2 → DSG OFF

Ak je funkcia DSG zapnutá, zobrazí sa "DSG".

#### Zrušenie funkcie DSG

Stláčaním DSG nastavte "DSG OFF".

### Nastavenie priestorových efektov

Môžete vychutnávať aj efekty priestorového zvuku.

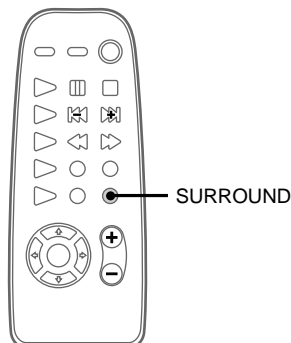

➔ Stlačte SURROUND.

Po každom stlačení tlačidla sa položky menia nasledovne:

SURR ON ↔ SURR OFF

Ak je funkcia SURROUND zapnutá, zobrazí sa "SURR".

#### Zrušenie funkcie SURROUND

Stláčaním SURROUND nastavte "SURR OFF".



## Používanie funkcie RDS (Radio Data System)

(iba modely pre Európu)

### Čo je to Radio Data System?

Radio Data System (RDS) je služba, ktorá umožňuje staniciam vysielat' okrem bežného signálu aj iné informácie.

#### Poznámka

Funkcia RDS nemusí fungovať, ak naladená stanica nevysiela RDS signály, alebo sú tieto signály slabé.

\* Nie všetky FM stanice vysielajúce RDS signály, poskytujú rovnaké služby. Informujte sa o službách, ktoré poskytujú rádiá s RDS vysielaním vo vašom okolí.

### Príjem RDS vysielania

- ➔ Jednoducho naladíte FM stanicu.  
Ak naladíte stanicu s RDS vysielaním, zobrazí sa názov stanice.

### Zobrazenie RDS informácií

Po každom stlačení DISPLAY sa položky menia nasledovne:

Názov stanice\* ↔ Frekvencia

\* Ak je prijímaný RDS signál slabý, názov stanice sa nemusí zobrazit'.

## Zaspávanie s hudbou

— funkcia Sleep Timer

Môžete nastaviť časový interval, po ktorom zariadenie prestane prehrávať a automaticky sa vypne. Môžete tak zaspávať pri počúvaní hudby. Tento časový interval môžete nastavovať v 10 minútových intervaloch.

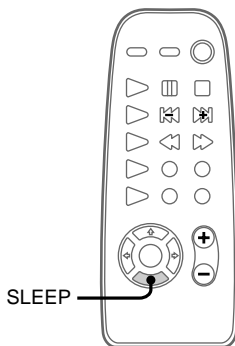

- ➔ Stláčaním SLEEP nastavíte želaný časový interval.

Po každom stlačení tlačidla sa interval mení nasledovne:



Po niekoľkých sekundách sa obnoví pôvodné zobrazenie. Na displeji svieti "SLEEP".

Ak nastavíte "AUTO", zariadenie sa vypne po skončení prehrávania aktuálneho CD disku (max. 100 minút). Zariadenie sa vypne aj vtedy, ak manuálne vypnete prehrávanie CD disku.

### Zobrazenie zostávajúceho času

Raz stlačte SLEEP.

### Zmena zostávajúceho časového intervalu

Stláčaním SLEEP opäť nastavte želaný časový interval.

### Zrušenie funkcie Sleep Timer

Stláčaním SLEEP nastavte "OFF".

#### Tip

Funkciu Sleep Timer môžete používať aj vtedy, ak nemáte nastavené hodiny.

#### Poznámka

Ak je zapnutá funkcia Sleep Timer, nemôžete použiť funkciu Daily Timer.

## Vstávanie s hudbou

### — funkcia Daily Timer

Môžete nastaviť čas, kedy sa zariadenie automaticky zapne. Môžete sa tak budiť pomocou hudby. Pred používaním tejto funkcie musíte mať nastavené hodiny (str. 6).

Pre budenie pomocou rádia musíte najskôr uložiť želanú stanicu (str. 7).

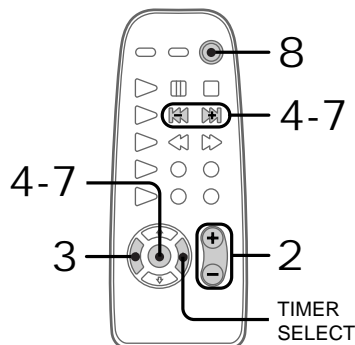

- 1** Pripravte si zdroj zvuku, ktorý chcete aktivovať pri zapnutí zariadenia.
  - CD: Vložte CD disk. Ak chcete začať prehrávanie od obľúbenej skladby, vytvorte program (str. 13).
  - Rádio: Nalaďte uloženú stanicu (str. 10).
  - Kazeta: Nastavte časovač na audio zariadenie, ktoré je pripojené cez konektor TAPE.
- 2** Stlačením VOL +/- nastavte hlasitosť.
- 3** Stlačte TIMER SET.

- 
- 4** Stlačajte +/-, pokiaľ sa nezobrazí “TIMER SET”, potom stlačte ENTER.

Zobrazenie hodín začne blikať.

- 
- 5** Nastavte čas, kedy sa má spustiť prehrávanie.  
Stláčaním +/- nastavte hodiny, potom stlačte ENTER.

Zobrazenie minút začne blikať.



Stláčaním +/- nastavte minúty, potom stlačte ENTER.

Zobrazenie hodín začne opäť blikať.

- 
- 6** Podobne ako v kroku 5 nastavte čas, kedy sa má prehrávanie zastaviť.  
Zobrazenie hudobného zdroja začne blikať.

- 
- 7** Stláčaním +/- nastavte želaný hudobný zdroj.

Zobrazenie zdroja sa mení nasledovne:



Po stlačení ENTER sa postupne zobrazí čas zapnutia, čas vypnutia a hudobný zdroj. Potom sa obnoví pôvodné zobrazenie. Na displeji svieti “DAILY”.

\* Nastavte ako hudobný zdroj audio zariadenie, ktoré je pripojené cez konektor TAPE.

- 
- 8** Stlačení **I/⏏** vypnite zariadenie.  
Funkcia Daily Timer je nastavená.  
V nastavenom čase sa zariadenie automaticky zapne a zvolený hudobný zdroj začne prehrávať. V čase nastavenom pre ukončenie sa zariadenie automaticky vypne a funkcia Daily Timer sa opäť nastaví.
- 

## Zmena nastavených hodnôt

Začnite od kroku 1.

## Kontrola nastavených hodnôt / Použitie časovača

Stlačte TIMER SELECT, aby ste označili “DAILY”. Zobrazí sa čas zapnutia, čas vypnutia a hudobný zdroj, potom sa obnoví pôvodné zobrazenie.

## Zrušenie funkcie Daily Timer

Stláčaním TIMER SELECT nastavte “TIMER OFF”.

### Tip

Pre opätovné nastavenie funkcie Daily Timer s rovnakými nastavenými hodnotami, stlačajte TIMER SELECT, pokiaľ nenastavíte “DAILY”. Potom vypnite zariadenie. Nie je potrebné opäť nastavovať hodnoty časovača.

### Pripojenie audio zariadení

Pre rozšírenie možností môžete k zariadeniu pripojiť rôzne iné voliteľné zariadenia. Podrobnosti pozri v návode na obsluhu príslušných komponentov.

Pre pripojenie voliteľných zariadení najskôr odnímate malý zadný kryt.

### Pripojenie MD prehrávača pre digitálne nahrávanie

Ak pripojíte MD prehrávač k zariadeniu pomocou optického kábla (nedodaný), môžete nahrávať skladby z CD disku na MD disk.

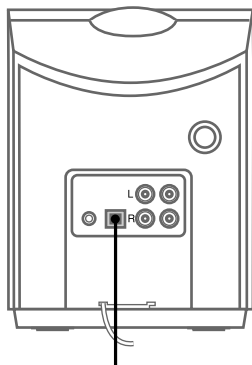

Do konektora DIGITAL IN na MD prehrávači

### Pripojenie MD alebo kazetového prehrávača pre analógové nahrávanie

Farebne označené koncovky pripojte len ku konektorom rovnakej farby.

Pre počúvanie nahrávok z MD alebo kazetového prehrávača stláčaním FUNCTION nastavte "TAPE".

Do audio výstupu na MD alebo kazetovom prehrávači

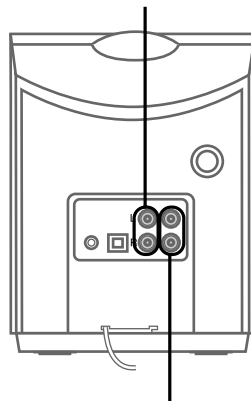

Do audio vstupu na MD alebo kazetovom prehrávači

## Pripojenie slúchadiel

Pripojte slúchadlá do konektora PHONES.

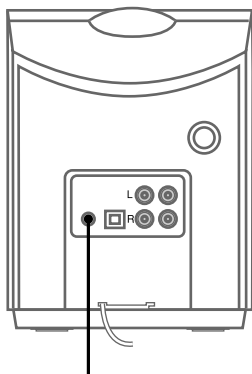

Konektor PHONES

## Počúvanie zvuku z pripojených zariadení

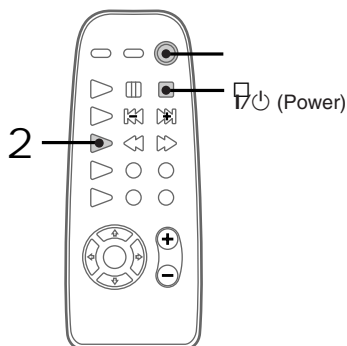

**1** Pripravte audio zariadenie.

**2** Stláčajte FUNCTION, pokiaľ nenastavíte "TAPE".

Po každom stlačení tlačidla sa položky menia nasledovne:

→ TUNER → TAPE → CD →

### Redukcia skreslenia zvuku z pripojeného audio zariadenia

Môžete nastaviť vstupnú úroveň audio signálu pre koncovky TAPE do dvoch úrovní.

Ak je zvuk z pripojeného audio zariadenia skreslený, znížte vstupnú úroveň.

**1** Stláčajte FUNCTION, pokiaľ sa nezobrazí "TAPE".

**2** Stlačením I/⏻ vypnite zariadenie.

**3** Podržte ■ na zariadení stlačené a pomocou I/⏻ zapnite zariadenie.

Zobrazí sa "ATT ON".

Ak je hlasitosť príliš nízka, opakujte kroky 1 až 3, aby ste nastavili pôvodnú úroveň.

## Nahrávanie z CD na MD disk/kazetu

Pre ovládanie pripojených zariadení pozri návod na obsluhu jednotlivých zariadení.

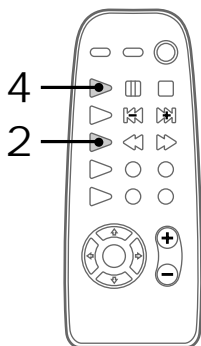

- 1** Pripravte zariadenie na nahrávanie.
- 2** Stlačajte **FUNCTION**, pokiaľ sa nezobrazí "CD".
- 3** Začnite nahrávať.
- 4** Stlačte **CD** . Prehrávanie sa začne.

## Pripojenie externej antény

Pre vylepšenie príjmu odnítme zadný kryt a pripojte externú anténu. Podrobnosti pozri v návode na obsluhu jednotlivých zariadení.

### FM anténa

Pripojte externú FM anténu.

Môžete použiť aj TV anténu.

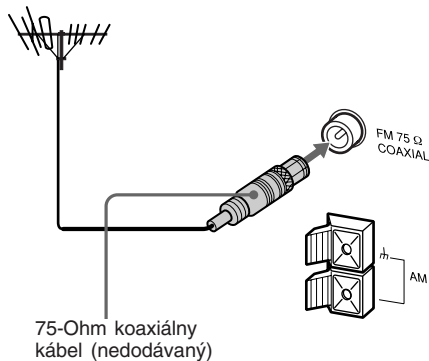

### AM anténa

Pripojte 6- až 15- metrový izolovaný drôt do koncovky AM antény.

Priľoženú rámovú AM anténu nechajte pripojenú.

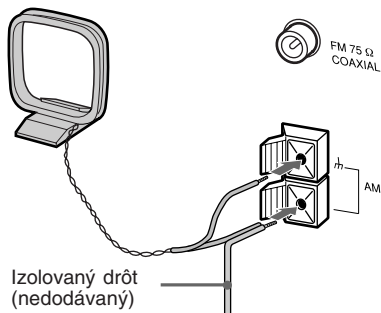

### Dôležité

Ak pripojíte externú anténu, pripojte uzemňovací vodič a AM anténu do koncovky *h*. Aby ste sa vyhli výbuchu plynu, nepripájajte uzemňovací vodič na plynové potrubie.

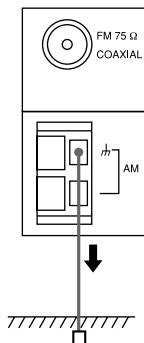

## Bezpečnostné upozornenia

Štítok s údajmi o prevádzkovom napätí, atď. je umiestnený na spodnej strane zariadenia.

### Bezpečnosť

- Sklenený kryt prehrávača je vyrobený z tvrdeného skla. Pri normálnych podmienkach je tvrdené sklo odolnejšie voči otrasom a znesie väčšiu záťaž ako obyčajné sklo. Ale pri prudkom náraze alebo škrabnutí sa môže rozbiť.
- Zariadenie je pod napätím, pokiaľ nie je sieťová šnúra odpojená zo siete. Dokonca aj vtedy, ak je samo vypnuté.
- Ak nebudete zariadenie dlhší čas používať, odpojte ho zo siete. Pri odpájaní ťahajte za koncovku, nikdy nie za šnúru.
- Ak sa do zariadenia dostane akýkoľvek predmet alebo kvapalina, zariadenie odpojte a pred ďalším používaním ho nechajte skontrolovať kvalifikovanej osobe.
- Výmena sieťovej šnúry môže byť vykonaná iba v kvalifikovanom servise.
- Ak pripojíte zariadenie do siete, aj napriek tomu že je vypnuté, spotrebúva energiu, aby sa uchovali funkcie časovačov a diaľkového ovládania. Nie je chybou, ak sa jeho povrch mierne zohreje.

### Umiestnenie

- Ventilátor je počas používania zariadenia zapnutý. Umiestnite zariadenie na miesto s dostatočnou cirkuláciou vzduchu, aby ste sa vyhli jeho prehriatiu.
- Na zariadenie nič nekladte.
- Neumiestňujte zariadenie na šikmú plochu.
- Neumiestňujte zariadenie na miesta, kde by bolo vystavené:
  - Vyskej teplote alebo chladu
  - Prachu alebo nečistote
  - Vyskej vlhkosti
  - Otrasom
  - Priamemu slnečnému svetlu.

### Prenášanie zariadení

Ak prenášate zariadenie, vyberte CD disk.

### Prevádzka

Ak ste zariadenie preniesli priamo z chladného do teplého prostredia, alebo je umiestnené vo veľmi vlhkej miestnosti, na optickom zariadení CD prehrávača sa môže kondenzovať vlhkosť. V takom prípade zariadenie nemusí správne fungovať. Vyberte CD disk a nechajte zariadenie zapnuté asi 2 hodiny, pokiaľ sa vlhkosť nevyparí.

Ak máte nejaké otázky alebo problémy, týkajúce sa tohto zariadenia, obráťte sa na najbližšieho predajcu Sony.

### Reproduktory

Tieto reproduktory majú magnetickú ochranu a preto môžu byť používané blízko TV prijímača. Na niektorých typoch TV prijímačov sa však môže vyskytnúť magnetická deformácia. V takom prípade vypnite TV prijímač a po 15 až 30 minútach ho opäť zapnite.

Ak nenastalo zlepšenie, premiestnite reproduktory ďalej od TV prijímača. Neumiestňujte k TV prijímaču tiež objekty, v ktorých sa nachádzajú alebo sú používané magnety, ako napr. audio stojany, TV podstavce alebo hračky. Pri vzájomnom pôsobení so zariadením to môže spôsobiť skreslenie obrazu.

### Poznámky k CD diskom

- Neprehrávajte CD disk, na ktorom je nalepená lepiaca páska alebo samolepka, ani lepkavý CD disk, pretože to môže poškodiť zariadenie.
- Pred prehrávaním očistite disk pomocou čistiacej handričky. Disk čistite od stredu smerom k okrajom. Nepoužívajte roztoky ako benzín, riedidlo, bežne dostupné čistiadla alebo antistatické spreje na vinylové LP platne.
- Nevystavujte CD disk priamemu slnečnému svetlu alebo zdrojom tepla, ako je napr. ústredné kúrenie, ani ho nenechávajte v aute zaparkovanom na slnku.

### Čistenie povrchu zariadenia

Použite mäkkú handričku jemne navlhčenú v čistiacom roztoku.

## Odstránenie problémov

Ak sa pri používaní zariadenia vyskytne nejaký problém, postupujte nasledovne:

Najskôr skontrolujte, či je sieťová šnúra správne a pevne pripojená a preverte pripojenie reproduktorov.

Ak sa vám problém nepodarí odstrániť, obráťte sa na najbližšieho predajcu Sony.

### Všeobecne

#### Z reproduktorov nepočuť žiadny zvuk.

- Stlačte VOL +.
- Skontrolujte, či nie sú pripojené slúchadlá.
- Skontrolujte pripojenie reproduktorov.

#### Zvuk šumí.

- TV prijímač alebo VCR je umiestnené príliš blízko zariadenia. Premiestnite zariadenie ďalej od TV prijímača alebo VCR.

#### “0:00” (alebo “0:00AM”) bliká na displeji.

- Výpadok prúdu. Opäť nastavte hodiny a časovače.

#### Časovač nefunguje.

- Správne nastavte hodiny.

#### Dial'kové ovládanie nefunguje.

- Medzi diaľkovým ovládaním a zariadením je nejaká prekážka.
- Namierte diaľkové ovládanie na senzor na zariadení.
- Vybili sa batérie. Vymeňte ich za nové.
- Neumiestňujte zariadenie do blízkosti meniča prúdu.



## CD prehrávač

### CD disk sa nemôže načítať.

- CD disk nebol správne vložený. Vložte CD disk do nosiča disku vo vertikálnej polohe.

### CD sa nedá vysunúť.

- CD disk má nalepenú lepiacu pásku, samolepku, alebo je lepkavý.

### CD disk sa neprehráva.

- CD disk je špinavý. Očistite ho pomocou čistiacej handričky.
- Povrch CD disku je poškodený. Vložte iný CD disk.
- CD disk je vložený naopak.
- Vo vnútri zariadenia skondenzovala vlhkosť. Vyberte CD disk a zariadenie nechajte zapnuté na 2 hodiny, pokým sa vlhkosť nevyparí.

### Prehrávanie sa nezačne od prvej skladby.

- Je zapnutá funkcia Program alebo Shuffle Play. Stlačajte CD PLAY MODE, pokiaľ nezmizne "SHUF" a "PGM".

### "- OVER -" je zobrazené na displeji.

- Stlačením ►► ste sa dostali na koniec CD disku. Stlačte a podržte (alebo stlačajte) ◀◀ alebo ◀◀◀, aby ste sa dostali na skladbu, kde je možné prehrávanie.

## Rádio

### Program šumí ("TUNED" alebo "STEREO" je zobrazené na displeji).

- Premiestnite FM anténu zo zadného panela mimo zariadenie. Nastavte anténu.
- Prijímaný signál je príliš slabý. Pripojte externú anténu.
- Skontrolujte pripojenie antény.
- Kábel AM antény bol odpojený od držiaka.

### FM stereo program nie je prijímaný stereo.

- Stláčaním STEREO/MONO nastavte "STEREO".

### Ak sa vyskytnú problémy, ktoré nie sú popísané vyššie, resetujte zariadenie nasledovne:

- 1 Odpojte sieťovú šnúru.
- 2 Stlačte a podržte I/⏻, potom pripojte sieťovú šnúru do siete.

Zariadenie sa nastaví na výrobcom stanovené hodnoty. Všetky nastavenia, uložené stanice a časovač sa vymažú a musíte ich opäť nastaviť.

# Technické parametre

## Zosilňovač

Výstupný výkon DIN (menovitý)	12 + 12 W (4 Ohm pri 1 kHz, DIN)
Výstupný výkon RMS (referenčný)	15 + 15 W (4 Ohm pri 1 kHz, 10% THD)
Hudobný výstupný výkon (referenčný)	15 + 15 W
Vstupy	TAPE IN: napätie 250 mV, impedancia 47 kOhm
Výstupy	TAPE OUT: napätie 250 mV, impedancia 1 kOhm CD OUT: Optický výstup PHONES (stereo mini konektor): pre slúchadlá s impedanciou 8 Ohm alebo vyššou

## CD prehrávač

System	Compact disc and digital audio systém
Laser	Polovodičový laser ( $\lambda=780$ nm) Vyžarovanie: nepretržité
Výstup lasera	Max. 44.6 $\mu$ W* * Hodnota bola nameraná vo vzdialenosti 200 mm od povrchu šošoviek na optickom Pick-up bloku so 7 mm clonou.
Frekvenčný rozsah	20 Hz – 20,000 Hz

## Rádio

FM stereo, FM/AM superheterodynový tuner

### FM

Ladiaci rozsah	87.5 – 108.0 MHz (ladiaci krok 50 kHz)
Anténa	FM drôtová anténa
Konektory antény	75 Ohm nevyvážené
Medzifrekvencia	10.7 MHz

### AM

Ladiaci rozsah:	531 – 1,602 kHz (ladiaci krok 9 kHz)
Anténa	Rámová AM anténa Externé koncovky antény
Medzifrekvencia	450 kHz

## Reproduktory

System	2-pásmový, bass-reflex
Reproduktory	Basový: 9 cm priemer, kónusový Výškový: 2 cm priemer, vyvážený
Impedancia	4 Ohm
Rozmery	130 x 216 x 183 mm (š/v/h, vrátane vyčnievajúcich častí a ovládačov)
Hmotnosť	Pribl. 1.8 kg na reproduktor

## Všeobecne

Napájanie	230 V AC, 50/60 Hz
Príkon	40 W
Rozmery	170 x 217 x 200 mm (š/v/h, vrátane vyčnievajúcich častí a ovládačov)
Hmotnosť	Pribl. 3.0 kg
Dodávané príslušenstvo	Dialkové ovládanie (1) Batérie (2) Rámová AM anténa (1) Drôtová FM anténa (1) Káble reproduktorov (2) Nožičky reproduktorov (4)

Právo na zmeny vyhradené.

# Index

## A

Antény 5, 22  
Automatické ladenie 7, 11

## B

Batérie 5  
Bezpečnostné upozornenia 23

## C, Ć

CD prehrávač 9, 12  
Časovač  
    vstávanie s hudbou 18  
    zaspávanie s hudbou 17

## D, E, F, G

Displej 6, 15  
Funkcia Automatic Source Selection 10, 11  
Funkcia Daily Timer 18  
Funkcia DSG (Dynamic Sound Generator) 16  
Funkcia One Touch Play 10, 11  
Funkcia Program Play 13  
Funkcia RDS 17  
Funkcia Repeat Play 14  
Funkcia Shuffle Play 12  
Funkcia Sleep Timer 17

## H, I, J, K

Hodiny  
    nastavenie 6

## L, M

Manuálne ladenie 7, 11

## N

Nahrávanie z CD disku 22  
Nastavenie  
    hlasitosti 10, 11  
    hodín 6  
    zvuku 16  
Normálne prehrávanie 9

## O

Odstránenie problémov 24

## P, Q

Počúvanie  
    rádia 10  
    zvuku z pripojených zariadení 21  
Prehrávanie  
    CD disku 9  
    opakované (funkcia Repeat Play) 14  
    programu (funkcia Program Play) 13  
    skladieb v náhodnom poradí (funkcia Shuffle Play) 12  
Priestorové efekty 16  
Pripojenie  
    antény 5, 22  
    reproduktorov 4  
    voliteľných zariadení 20

## R

Rádio 7, 10  
Rádiostanice  
    naladenie 10  
    uloženie 7  
Reproduktory 4  
Resetovanie zariadenia 25

## S, Š

Šetrenie energiou 8

## T, U, V, W, X, Y, Z

Uloženie rádiostaníc 7  
Zapojenie. *pozri Pripojenie*