

# **DVD systém domáceho kina**

---

SK

Návod na použitie



**MP3**

*Digital Direct  
Twin Drive Subwoofer*

**DAV-DZ500F**

## DAV-DZ500F

### Slovensky

#### Zapojenia reproduktorov a TVP

Podľa obrázka nižšie rozmiestnite reproduktory **A ~ F** a TVP, potom podľa obrázka vpravo všetko zapojte.

Reproduktorové káble a koncovky sú farebne rozlíšené podľa konektorov na reproduktoroch, do ktorých sa majú zapojiť.

Poznámky a podrobnosti o rozmiestnení a montáži pozri ďalej v návode na použitie.

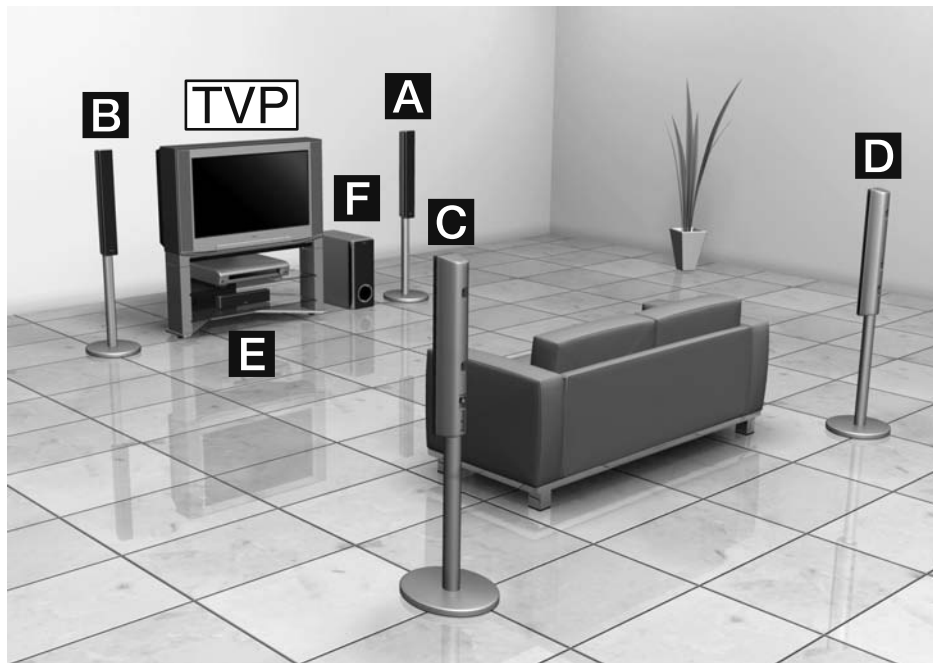



## VÝSTRAHA

### Aby ste predišli riziku vzniku požiaru alebo úrazu elektrickým prúdom, nevystavujte zariadenie dažďu ani vlhkosti.

Zariadenie neumiestňujte do uzavretých priestorov, ako sú knižnice alebo vstavané skrinky.

Aby ste predišli riziku vzniku požiaru, nezakrývajte ventilačné otvory zariadenia novinami, obrusmi, záclonami atď. Na zariadenie nekladte horiace sviečky.

Aby ste predišli riziku vzniku požiaru alebo úrazu elektrickým prúdom, na zariadenie nekladte nádoby naplnené kvapalinou, napríklad vázy.



Informujte sa o spôsobe likvidácie batérií podľa platných miestnych predpisov a noriem.

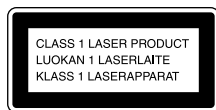

Toto zariadenie je klasifikované ako výrobok CLASS 1 LASER. Štítok o klasifikácii je umiestnený na zadnej strane zariadenia.

## Bezpečnostné upozornenia

### Bezpečnosť

- V prípade vniknutia akéhokoľvek predmetu do zariadenia odpojte zariadenie od elektrickej siete a pred ďalším používaním nechajte zariadenie prekontrolovať v autorizovanom servise.
- Zariadenie je pod stálym napätím, pokiaľ je sieťová šnúra v elektrickej zásuvke, aj keď je samotné zariadenie vypnuté.
- Ak nebudete zariadenie dlhší čas používať, odpojte sieťovú šnúru od elektrickej zásuvky. Sieťovú šnúru ťahajte za koncovku, nikdy nie za šnúru samotnú.

### Umiestnenie

- Dbajte na dostatočný priestor okolo zariadenia pre cirkuláciu vzduchu, aby ste zabránili nadmernému zahrievaniu zariadenia.
- Zariadenie neumiestňujte na mäkký povrch (deka, plachta atď.) ani do blízkosti materiálov (záclony, závesy), ktoré by mohli brániť v cirkulácii vzduchu zablokovaním vetracích otvorov.

- Zariadenie neumiestňujte do blízkosti tepelných zdrojov ako sú radiátory ani na miesta s priamym slnečným žiarením, nadmerne prašné miesta, miesta podliehajúce mechanickým vibráciám alebo otrasom.
- Zariadenie neumiestňujte na naklonený povrch. Zariadenie je určené pre prevádzku vo vodorovnej polohe.
- Zariadenie ani disky neumiestňujte do blízkosti zariadení so silnými magnetmi, ako sú mikrovlnná rúra alebo veľké reproduktory.
- Na zariadenie nekladte ťažké predmety.
- Ak preniesete zariadenie priamo z chladného prostredia do teplého, vo vnútri DVD systému domáceho kina môže skondenzovať vlhkosť a zapríčiniť poškodenie šošovky. Pri prvom zapnutí zariadenia alebo po prenesení zariadenia z chladného prostredia do teplého počkajte cca 30 minút pred ďalšou obsluhou zariadenia, pokiaľ sa vytvorená vlhkosť v zariadení neodparí.

## Vážení zákazníci

Ďakujeme za prejavenu dôveru zakúpením DVD systému domáceho kina Sony. Pred používaním zariadenia si pozorne prečítajte tento návod a uschovajte ho pre prípadné budúce použitie.

# Obsah

Vážení zákazníci .....	3
O tomto návode .....	6
Disky vhodné na prehrávanie .....	6
Prehľad ponuky Control Menu (Ovládacie Menu) .....	10

## Začíname

Vybalenie .....	13
Vloženie batérií do diaľkového ovládania (ďalej aj DO) .....	13
Prehľad zapojení .....	14
Krok 1: Zapojenie sústavy reproduktorov .....	15
Krok 2: Zapojenia antén .....	23
Krok 3: Zapojenie TVP .....	24
Krok 4: Zapojenie ostatných zariadení .....	28
Krok 5: Pripojenie sieťovej šnúry .....	30
Krok 6: Vypnutie predvádzacieho zobrazenia .....	30
Krok 7: Nastavenie Quick Setup .....	31
Nastavenie reproduktorov .....	33

## Prehrávanie diskov

Prehrávanie diskov .....	34
Ponuka Menu DVD diskov .....	38
Výber ponuky [ORIGINAL] alebo [PLAY LIST] na DVD-RW disku .....	39
Výber časti prehrávania pri Super Audio CD diskoch .....	39
Prehrávanie VIDEO CD diskov s funkciami PBC (Ver.2.0) .....	40
(PBC Playback)	
Súbory formátu MP3 a JPEG .....	41
Prehrávanie DATA CD disku so súbormi MP3 a JPEG .....	43
Prehrávanie audio skladieb a obrazových súborov vo forme Slide show so sprievodným zvukom .....	45
Prehrávanie súborov DivX® .....	47
Nastavenie oneskorenia medzi obrazom a zvukom .....	49
(A/V SYNC)	
Vyhľadanie konkrétneho miesta na disku .....	50
(Scan, Slow-motion Play, Freeze Frame)	

Vyhľadanie titulu/kapitoly/stopy (skladby)/scény atď. ....	51
Vyhľadávanie podľa scény .....	53
(Picture Navigation)	
Zobrazenie informácií o disku .....	54

## Nastavenia zvuku

Zmena zvuku .....	58
Reprodukcia priestorového zvuku pomocou zvukových polí .....	60
Reprodukcia zvuku z TVP alebo VCR cez všetky reproduktory .....	62
Zvukové efekty .....	63

## Používanie ďalších funkcií

Zmena zorných uhlov .....	64
Zobrazenie titulkov .....	64
Uzamykanie diskov .....	65
(CUSTOM PARENTAL CONTROL, PARENTAL CONTROL)	

## Ďalšie operácie

Ovládanie TVP dodávaným diaľkovým ovládaním .....	69
Používanie funkcie THEATRE SYNC .....	70
Reprodukcia zvuku z iných zariadení .....	71
Počúvanie rozhlasu .....	72
Vypínací časovač .....	74
Úprava jasu displeja .....	75
Obnovenie výrobných nastavení .....	75

## **Nastavenia a úpravy**







Ponuka nastavení Setup .....	76
Nastavenie jazyka pre zobrazenie alebo zvuk .....	77
[LANGUAGE SETUP]	
Nastavenie zobrazenia .....	78
[SCREEN SETUP]	
Užívateľské nastavenia .....	79
[CUSTOM SETUP]	
Nastavenia reproduktorov .....	80
[SPEAKER SETUP]	

## **Ďalšie informácie**

Bezpečnostné upozornenia .....	83
Poznámky k diskom .....	84
Riešenie problémov .....	84
Samodiagnostická funkcia .....	87
(Keď sa na displeji zobrazí písmeno/číslice)	
Technické údaje .....	88
Slovník .....	89
Tabuľka kódov jazykov .....	92
Index častí a ovládacích prvkov .....	93
Prehľad ponuky Setup pre DVD .....	97
Prehľad Menu AMP .....	98
Index .....	99

## O tomto návode

- Pokyny v tomto návode sa vzťahujú na ovládacie prvky na diaľkovom ovládaní (DO). Zariadenie je tiež možné ovládať ovládacími prvkami na zariadení, ak majú ovládacie prvky totožné alebo podobné označenie ako ovládacie prvky na DO.
- V závislosti od krajiny sa môžu položky ponuky Control Menu líšiť.
- Označenie “DVD” sa môže vzťahovať všeobecne na DVD VIDEO, DVD+RW/ DVD+R a DVD-RW/DVD-R disky.
- Pri modeloch pre Severnú Ameriku sa používajú ako jednotky vzdialenosti stopy (ft).
- V tomto návode sa používajú nižšie zobrazené symboly.

Symbol	Význam
	Funkcie sú dostupné pre DVD VIDEO a DVD-R/DVD-RW disky v režime Video a DVD+R/DVD+RW disky.
	Funkcie sú dostupné pre DVD-RW disky v režime VR (Video Recording).
	Funkcie sú dostupné pre VIDEO CD disky (vrátane Super VCD alebo CD-R/CD-RW diskov vo formáte video CD alebo Super VCD).
	Funkcie sú dostupné pre Super Audio CD disky.
	Funkcie sú dostupné pre audio CD alebo CD-R/CD-RW disky vo formáte audio CD.
	Funkcie sú dostupné pre DATA CD (CD-ROM/CD-R/CD-RW disky obsahujúce audio súbory MP3* <sup>1</sup> , obrazové súbory JPEG a video súbory DivX* <sup>2</sup> * <sup>3</sup> ).
	Funkcie sú dostupné pre DATA DVD (DVD-R/DVD-RW/DVD+R/ DVD+RW) disky obsahujúce video súbory DivX* <sup>2</sup> * <sup>3</sup> .

\*1 MP3 (MPEG1 Audio Layer 3) je štandardný formát pre kompresiu audio údajov definovaný normou ISO/MPEG.

\*2 DivX<sup>®</sup> je technológia pre kompresiu video súborov vyvinutá spoločnosťou DivXNetworks, Inc.

\*3 DivX, DivX Certified a príslušné logá sú obchodné značky spoločnosti DivXNetworks, Inc. a používajú sa na základe licencie.

## Disky vhodné na prehrávanie

Formát diskov	Logo disku
DVD VIDEO	
DVD-RW	
VIDEO CD	
Super Audio CD	
Audio CD	
CD-R/CD-RW (audio údaje) (súbory MP3) (súbory JPEG)	 
	 

Logo “DVD VIDEO” a logo “DVD-RW” sú obchodné značky.

### Poznámka k CD/DVD diskom

Systém dokáže prehrávať CD-ROM/CD-R/ CD-RW disky so záznamom v nasledovných formátoch:

- Audio CD formát.
- Video CD formát.
- Audio MP3, obrazové JPEG a video DivX súbory vo formáte vyhovujúcom štandardu ISO 9660 Level 1/Level 2 alebo rozšírenému formátu - Joliet.



Systém dokáže prehrávať DVD-ROM/  
DVD+RW/DVD-RW/DVD+R/DVD-R disky  
so záznamom v nasledovných formátoch:  
– Video súbory DivX vo formáte vyhovujúcom  
štandardu UDF.

## Príklady nevhodných diskov

Systém nedokáže prehrávať nasledovné disky:

- CD-ROM/CD-R/CD-RW disky so záznamom v iných formátoch, než sú uvedené na str. 6.
- CD-ROM disky so záznamom vo formáte PHOTO CD.
- Dátové úseky CD-Extra diskov.
- DVD Audio disky.
- DVD-RAM disky.

Systém tiež nedokáže prehrávať nasledovné disky:

- DVD VIDEO disky s rozdielnym regionálnym kódom (str. 8, 91).
- Disky neštandardných tvarov (napr. v tvare štvorca, srdca).
- Disky s nalepeným papierom alebo nálepkou na povrchu.
- Disky so znečisteným povrchom od zvyšku lepidla po nálepke, lepiacej páske a pod.

## Poznámky k CD-R/CD-RW/DVD-R/ DVD-RW/DVD+R/DVD+RW diskom

V niektorých prípadoch nemusí byť prehrávanie CD-R/  
CD-RW/DVD-R/DVD-RW/DVD+R/DVD+RW  
diskov v tomto zariadení možné z dôvodu kvality  
záznamu, stavu disku, alebo vlastností záznamového  
zariadenia a záznamového softvéru.

Disk sa tiež neprehrá, ak nebol správne uzatvorený.  
Podrobnosti pozri v návode na použitie záznamového  
zariadenia.

Nie je možné prehrávať disky vytvorené vo formáte  
Packet Write.

## Audio disk kódovaný technológiou pre ochranu autorských práv

Zariadenie je určené na prehrávanie diskov  
kompatibilných so štandardom Compact Disc (CD).  
V poslednom čase niektoré hudobné vydavateľstvá  
distribujú disky kódované technológiou pre ochranu  
autorských práv. Medzi takýmito diskmi môžu byť aj  
disky nekompatibilné so štandardom CD a nemusia  
sa dať prehrávať v tomto zariadení.

## Poznámka k diskom DualDisc

Zariadenie je určené na prehrávanie diskov  
kompatibilných so štandardom Compact Disc (CD).  
DualDisc je obojstranný disk, ktorý má DVD záznam  
nahraný na jednej strane a digitálny zvuk na druhej  
strane. Stranu disku DualDisc s audio záznamom nie je  
možné prehrávať v tomto systéme, pretože  
nezodpovedá štandardu CD.

“DualDisc” je obchodná značka spoločnosti Recording  
Industry Association of America (RIAA).

## Poznámka k PBC (Playback Control) (VIDEO CD disky)

Systém podporuje štandardy Ver. 1.1 a Ver. 2.0  
pre VIDEO CD disky. V závislosti od druhu  
disku môžete teda využívať dva druhy  
prehrávania.

Druh disku	Je možné
VIDEO CD disky bez PBC funkcií (disky Ver. 1.1)	Video prehrávanie (pohyblivé záznamy), ako aj prehrávanie hudby.
VIDEO CD disky s PBC funkciami (disky Ver. 2.0)	V porovnaní s diskmi Ver. 1.1 je možné interaktívne prehrávanie softvéru pomocou zobrazenia Menu na TV obrazovke (PBC Playback). Naviac je možné prehrávanie statických záberov (ak sa na disku nachádzajú) s vysokým rozlíšením.

## CD disk typu Multi Session

- Ak sú súbory MP3 uložené na disku v prvej sekcii (First session), dokáže systém prehrávať aj CD disky zaznamenané metódou Multi Session. Ak sú potom súbory MP3 uložené aj v ďalších sekciách, môžu sa tieto súbory tiež prehrávať.
- Ak sú súbory JPEG uložené na disku v prvej sekcii (First session), dokáže systém prehrávať aj CD disky zaznamenané metódou Multi Session. Ak sú potom súbory JPEG uložené aj v ďalších sekciách, môžu sa tieto súbory tiež prehrávať.
- Ak sú audio skladby a obrazové dáta na audio CD disku alebo Video CD disku zaznamenané v prvej sekcii, bude sa prehrávať iba prvá sekcia.

## Štruktúra Super Audio CD disku

Super Audio CD je nový štandard vysokokvalitného audio disku, pri ktorom je hudba zaznamenaná vo formáte DSD (Direct Stream Digital) (bežné CD disky sú zaznamenané vo formáte PCM). Pri formáte DSD, ktorý využíva až 64x vyššiu vzorkovaciu frekvenciu než pri bežnom CD disku a 1-bitovú kvantizáciu, sa dosahuje širší frekvenčný aj dynamický rozsah v rámci počuteľného frekvenčného pásma. Takto sa umožní reprodukcia zvuku, ktorý sa maximálne približuje originálnemu zvuku.

### Typy Super Audio CD diskov

Rozlišujú sa dva druhy diskov, podľa kombinácie SA-CD a CD vrstvy.

- Vrstva SA-CD: Vrstva s vysokou hustotou Super Audio CD disku.
- Vrstva CD\*<sup>1</sup>: Vrstva, ktorú dokážu čítať bežné CD prehrávače.

Jednovrstvový disk  
(disk s jedinou SA-CD vrstvou)



Hybridný disk\*<sup>2</sup>  
(disk so SA-CD vrstvou aj CD vrstvou)

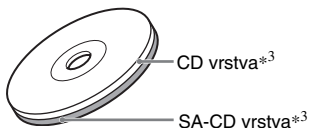

Vrstva SA-CD pozostáva z 2-kanálovej alebo multikanálovej časti.

- 2-kanálová časť: Časť, na ktorej je záznam 2-kanálového zvuku.
- Multikanálová časť: Časť, na ktorej je záznam multikanálového zvuku (až 5.1 kanálov).

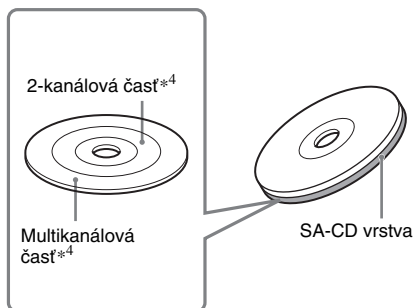

\*1 CD vrstvu je možné prehrávať aj v bežných CD prehrávačoch.

\*2 Keďže sú obidve vrstvy na jednej strane, nie je potrebné disk otáčať.

\*3 Výber vrstvy pozri v časti "Výber časti prehrávania pri Super Audio CD diskoch" (str. 39).

\*4 Výber časti pozri v časti "Výber časti prehrávania pri Super Audio CD diskoch" (str. 39).

## Regionálny kód

Váš systém má regionálny kód vyznačený na zadnej strane a môžete na ňom prehrávať iba DVD disky, ktoré majú rovnaké regionálne kódy.

Systém dokáže prehrávať aj DVD VIDEO disky označené značkou .

Pri pokuse prehrávať iný DVD VIDEO disk sa na TV obrazovke zobrazí hlásenie [Playback prohibited by area limitations.] (Prehrávanie nie je povolené miestnym obmedzením). Niektoré DVD VIDEO disky nemusia mať vyznačený regionálny kód, aj napriek tomu, že je ich prehrávanie obmedzené pre určitý región.

## Poznámka o funkciách prehrávania DVD a VIDEO CD diskov

Niektoré funkcie prehrávania DVD a VIDEO CD diskov môžu byť úmyselne zablokované výrobcom programu. Vzhľadom na to, že tento systém prehráva DVD a VIDEO CD disky podľa samotného obsahu disku upraveného výrobcom, niektoré funkcie prehrávania nemusia byť k dispozícii. Ďalšie informácie sa dozviete z pokynov uvedených pri DVD alebo VIDEO CD disku.

---

## Ochrana autorských práv

Toto zariadenie je vybavené technológiou na ochranu autorských práv vlastníka programu podľa príslušných U.S. patentov a iných práv o duševnom vlastníctve. Použitie tejto technológie je možné iba so súhlasom spoločnosti Macrovision a je určené iba pre domáce alebo iné obmedzené využívanie, pokiaľ spoločnosť Macrovision neuvedie inak. Spätné upravovanie a disasemblovanie sú zakázané.

Systém je vybavený adaptívnym maticovým surround dekodérom Dolby\*<sup>1</sup> Digital a Dolby Pro Logic (II) a systémom DTS\*<sup>2</sup> Digital Surround System.

\*1 Vyrobené v licencii spoločnosti Dolby Laboratories.

“Dolby”, “Pro Logic” a symbol dvojité-D sú obchodné značky spoločnosti Dolby Laboratories.

\*2 Vyrobené v licencii spoločnosti Digital Theater Systems, Inc.

“DTS” a “DTS Digital Surround” sú obchodné značky spoločnosti Digital Theater Systems, Inc.

## Prehľad ponuky Control Menu (Ovládacie Menu)

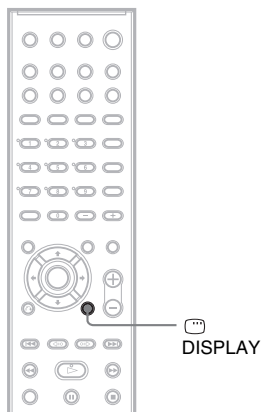

Pomocou ponuky Control Menu si vyberáte funkcie a zobrazujete príslušnú informáciu. Stláčaním  DISPLAY zobrazujete alebo meníte ponuku Control Menu nasledovne:

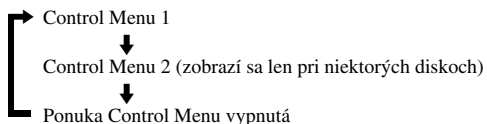

---

### Ponuka Control Menu

Zobrazené položky v ponuke Control Menu 1 a 2 sa líšia podľa druhu disku. Podrobnosti o jednotlivých položkách pozri na stranách, ktorých čísla sú uvedené v zátvorkách.

Príklad: Ponuka Control Menu 1 pri prehrávaní DVD VIDEO disku.

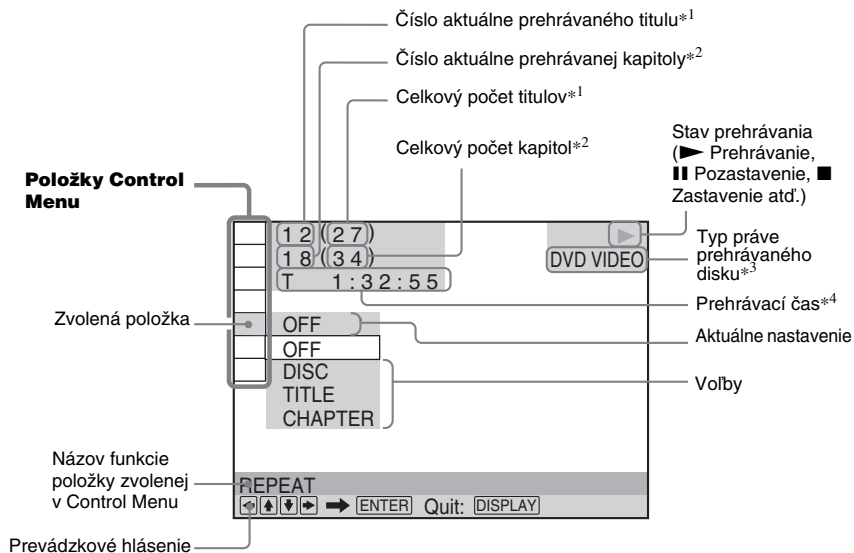

\*1 Pri VIDEO CD disku (PBC je aktívne) sa zobrazí číslo scény, pri VIDEO CD/Super Audio CD/CD disku sa zobrazí číslo skladby/stopy, pri DATA CD disku sa zobrazí číslo albumu. Číslo video súboru (albumu) DivX pri DATA DVD/DATA CD disku.

\*2 Pri VIDEO CD/Super Audio CD disku sa zobrazí číslo indexu, pri DATA CD disku sa zobrazí číslo súboru MP3 alebo JPEG. Číslo video súboru DivX pri DATA DVD/DATA CD disku.

\*3 Super VCD disk bude indikovaný ako "SVCD". Pri DATA CD disku sa v ponuke Control Menu 1 zobrazí "MP3" alebo v ponuke Control Menu 2 "JPEG".



























































\*4 Zobrazenie informácie o dátume pre súbor JPEG.

## Vypnutie zobrazenia

Stlačte DISPLAY.

## Zoznam položiek Control Menu

Položka	Názov položky, Funkcia, Príslušný druh disku
	[TITLE] (str. 51)/[SCENE] (str. 51)/[TRACK] (str. 51) Výber titulu, scény alebo stopy pre prehrávanie.
	[CHAPTER] (str. 51)/[INDEX] (str. 51) Výber kapitoly alebo indexu pre prehrávanie.
	[INDEX] (str. 51) Zobrazenie a výber indexu pre prehrávanie.
	[TRACK] (str. 51) Výber skladby pre prehrávanie.
	[ORIGINAL/PLAY LIST] (str. 39) Výber typu titulov ([ORIGINAL] alebo upravené [PLAY LIST]) pri prehrávaní DVD-RW disku.

	<p><b>[TIME/TEXT] (str. 52)</b>          Kontrola uplynutého a zostávajúceho času prehrávania.          Zadanie časového údajja pre vyhľadanie obrazu a hudby.          Zobrazenie DVD/CD textu alebo názvu skladby pri súbore MP3.</p> <p style="text-align: right;">        </p>
	<p><b>[MULTI/2CH] (str. 39)</b>          Výber časti prehrávania Super Audio CD disku (ak sa dá vybrať).</p> <p style="text-align: right;"></p>
	<p><b>[PROGRAM] (str. 36)</b>          Zostavenie poradia prehrávania.</p> <p style="text-align: right;">    </p>
	<p><b>[SHUFFLE] (str. 37)</b>          Prehrávanie v náhodnom poradí.</p> <p style="text-align: right;">    </p>
	<p><b>[REPEAT] (str. 37)</b>          Opakované prehrávanie celého disku (všetkých titulov/všetkých stôp (skladieb)/albumov) alebo jedného titulu/kapitoly/stopy (skladby)/albumu.</p> <p style="text-align: right;">        </p>
	<p><b>[A/V SYNC] (str. 49)</b>          Nastavenie oneskorenia medzi obrazom a zvukom.</p> <p style="text-align: right;">      </p>
	<p><b>[PARENTAL CONTROL] (str. 65)</b>          Nastavenie obmedzenia prehrávania disku.</p> <p style="text-align: right;">     </p>
	<p><b>[SETUP] (str. 76)</b>          [QUICK] Setup (str. 31)          Pomocou ponuky Quick Setup (Nastavenie pre rýchle uvedenie do prevádzky) zvolíte požadovaný jazyk pre zobrazenie na obrazovke (On-screen), pomer strán obrazu TVP a veľkosť používaných reproduktorov.          [CUSTOM] Setup          Okrem nastavení v ponuke Quick Setup je možné upraviť aj ďalšie nastavenia.          [RESET]          Obnovenie nastavení v ponuke [SETUP] na výrobné nastavenia.</p> <p style="text-align: right;">        </p>
	<p><b>[ALBUM] (str. 51)</b>          Výber albumu pre prehrávanie.</p> <p style="text-align: right;">   </p>
	<p><b>[FILE] (str. 51)</b>          Výber súboru JPEG alebo DivX pre prehrávanie.</p> <p style="text-align: right;">   </p>
 *	<p><b>[DATE] (str. 56)</b>          Zobrazenie dátumu nasnímania záznamu digitálnym zariadením.</p> <p style="text-align: right;"></p>
 *	<p><b>[INTERVAL] (str. 46)</b>          Špecifikovanie dĺžky trvania intervalu zobrazovania jednotlivých obrázkov v režime Slide Show na obrazovke.</p> <p style="text-align: right;"></p>
 *	<p><b>[EFFECT] (str. 47)</b>          Výber efektu, ktorý sa použije pri zobrazovaní v režime Slide Show.</p> <p style="text-align: right;"></p>
 *	<p><b>[MODE (MP3, JPEG)] (str. 45)</b>          Výber typu údajov pre prehrávanie; audio súbory MP3 (AUDIO), obrazové súbory JPEG (IMAGE) alebo oboje (AUTO) pri prehrávaní DATA CD disku.</p> <p style="text-align: right;"></p>

\* Tieto položky sa nezobrazia pri prehrávaní DATA CD disku s video súborom DivX.

#### Rada

- Indikátor ikony Control Menu svieti nazeleno  → , ak nastavíte akúkoľvek položku okrem [OFF] (len [PROGRAM], [SHUFFLE], [REPEAT], [A/V SYNC]). Indikátor [ORIGINAL/PLAY LIST] svieti nazeleno, ak nastavíte [PLAY LIST] (výrobné nastavenie). Indikátor [MULTI/2CH] svieti nazeleno, ak pre prehrávanie zvolíte multikanálovú časť Super Audio CD (ďalej aj SACD) disku.

Skontrolujte, či ste spolu so zariadením dostali nasledovné príslušenstvo:

- Reprodukory (5)
- Subwoofer (1)
- Podstavce (dlhé x 4, krátke x 4)
- Základne (4)
- Kryty konektorov (4)
- Skrutky (20)
- AM rámová anténa (1)
- FM drôtová anténa (1)
- Reprodukčné káble (5 m x 4, 15 m x 2)
- Diaľkové ovládanie (DO) (1)
- Batérie veľkosti AA (R6) (2)
- Konzoly pre upevnenie na stenu
- Návod na použitie
- Prípojenie reproduktorov a TVP (list) (1)

## Vloženie batérií do diaľkového ovládania (ďalej aj DO)

Systém je možné ovládať dodávaným diaľkovým ovládaním. Do diaľkového ovládania vložte dve batérie R6 (veľkosti AA) podľa správnej polarität  $\oplus$  a  $\ominus$ . Keď používate diaľkové ovládanie, smerujte ho na senzor  na systéme.

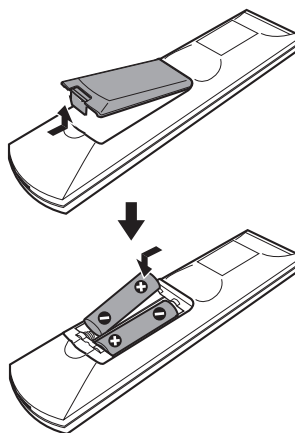

### Poznámka

- Nenechávajte diaľkové ovládanie na veľmi teplých alebo vlhkých miestach.
- Nepoužívajte novú batériu spolu so starou.
- Dbajte na to, aby nedošlo k vniknutiu žiadneho predmetu do diaľkového ovládania, najmä počas výmeny batérií.
- Neumiestňujte zariadenie tak, aby bol senzor diaľkového ovládania vystavený priamemu slnečnému žiareniu alebo intenzívnemu svetlu zo svetidiel. V opačnom prípade môže dochádzať k funkčným poruchám pri ovládaní pomocou diaľkového ovládania.
- Ak nebudete diaľkové ovládanie používať dlhší čas, vyberte batérie, aby ste predišli možnému vytečeniu obsahu batérií a následnej korózii.

## Prehľad zapojení

Podľa nasledovných krokov 1 až 7 vykonajte všetky zapojenia a nastavenia.

**“Krok 1: Zapojenie sústavy reproduktorov” (str. 15)**

**“Krok 2: Zapojenia antén” (str. 23)**

**“Krok 3: Zapojenie TVP” (str. 24)**

**“Krok 4: Zapojenie ostatných zariadení” (str. 28)**

**“Krok 5: Pripojenie sieťovej šnúry” (str. 30)**

**“Krok 6: Vypnutie predvádzacieho zobrazenia” (str. 30)**

**“Krok 7: Nastavenie Quick Setup” (str. 31)**

Video signály sa odosielajú do TVP a výsledkom je obraz na TV obrazovke; audio signály sa spracúvajú týmto systémom a sú reprodukované reproduktormi tohto systému. Okrem zvuku z DVD alebo CD diskov tiež môžete reprodukovať zvuk z iných zdrojov zvuku (napr. TV programov).



# Krok 1: Zapojenie sústavy reproduktorov

Dodávané reproduktory pripojte pomocou dodávaných reproduktorových káblov. Dodržte farebné rozlíšenie konektorov a označení na káblach. Nepripájajte iné než dodávané reproduktory. Najlepší priestorový zvuk dosiahnete špecifikovaním parametrov reproduktorov (vzdialenosť, úroveň atď.), pozri str. 80.

## Potrebné káble

### Reproduktorové káble

Konektor a farebná násadka na reproduktorovom kábli zodpovedajú farebnému označeniu konektorov na zariadení, do ktorých sa majú pripojiť.

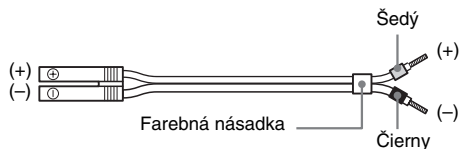

## Upevnenie reproduktorov na podstavce

Pred pripojením reproduktorov upevnite reproduktory na podstavce.

### Poznámka

- Na podlahu položte textíliu, aby sa podlaha nepoškodila.

### Rada

- Reproduktory môžete používať bez podstavcov, ak ich upevníte na stenu (str. 21).

### 1 Podstavec vložte do základne.

Dlhý podstavec je určený na postavenie na podlahu, krátky podstavec je určený na postavenie na stôl alebo policu a pod.

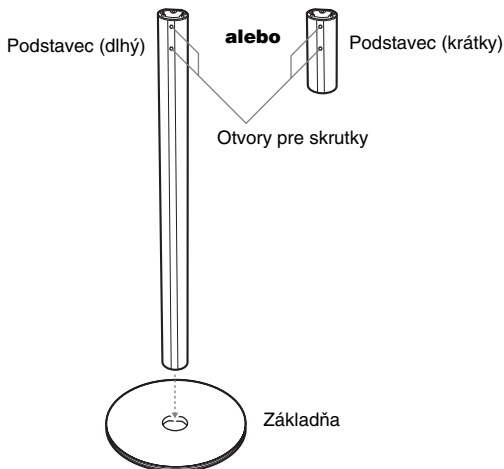

## 2 Základňu upevníte k podstavcu skrutkami.

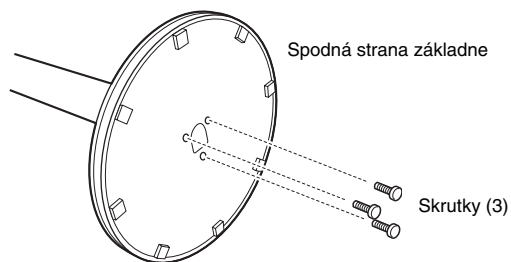

## 3 Reprodukčný kábel prevlečte cez otvor v základni, potom ho vytiahnite hore.

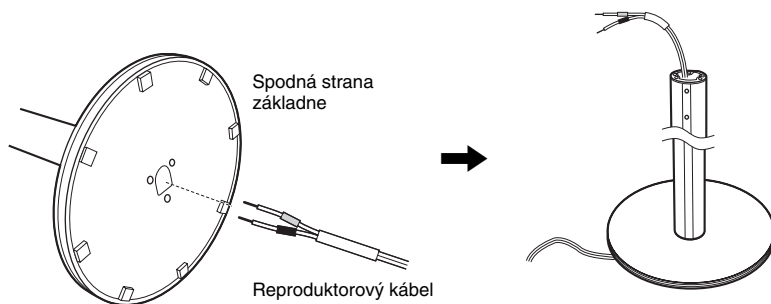

## 4 Reprodukčný kábel prevlečte cez otvor v reproduktore.

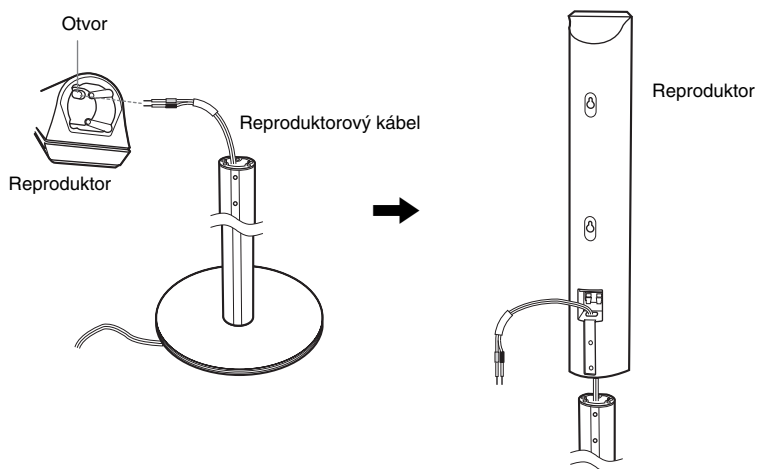

## 5 Reproduktor upevníte na podstavec

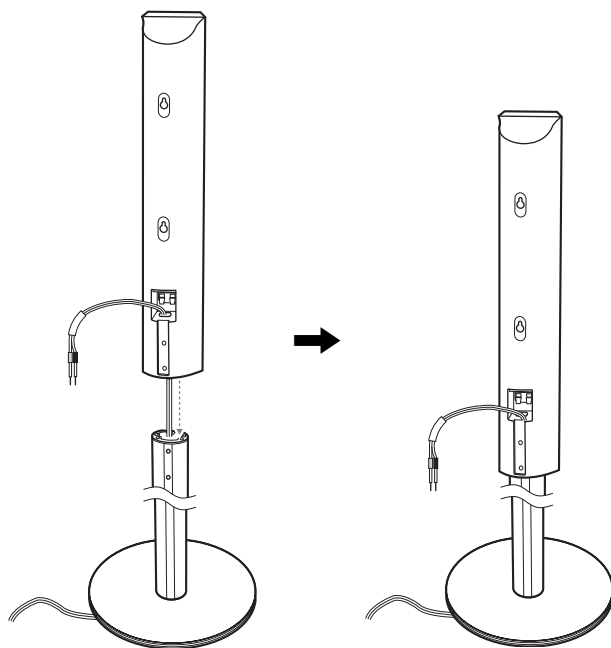

### Poznámka

- Reproduktorový kábel nepricviknite medzi reproduktor a podstavec.
- Pri manipulácii dávajte pozor, aby reproduktor nespadol.

## 6 Reproduktorový kábel pripojíte k reproduktoru a nastavíte jeho potrebnú dĺžku.

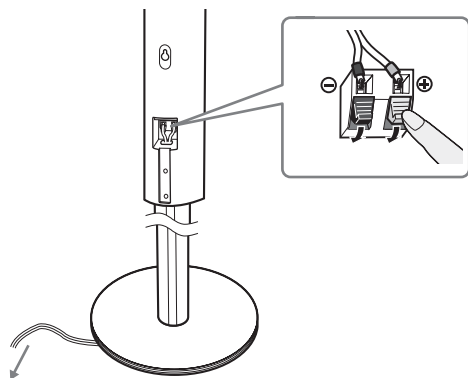

Nastavte potrebnú dĺžku reproduktorového kábla.

**7** Na reproduktor skrutkami upevnite kryt konektorov.

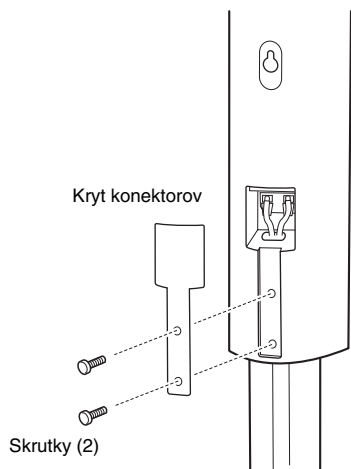



**Poznámka**

- Reprodukory neumiestňujte na naklonený povrch.
- Reprodukory neumiestňujte na miesta:
  - Extrémne horúce alebo chladné.
  - Prašné alebo znečistené.
  - Veľmi vlhké.
  - Vystavené otrasom.
  - Vystavené priamemu slnečnému žiareniu.
- Pri umiestňovaní reproduktorov a/alebo špeciálnych podstavcov (nedodávané) buďte opatrný, keďže pri umiestnení reproduktorov na špeciálne povrchovo upravenú podlahu (voskovanie, olejovanie, leštenie atď.) môže dôjsť k poškodeniu povrchovej úpravy.
- Na čistenie používajte jemnú handričku určenú napr. na čistenie skla.
- Nepoužívajte žiadne drsné handričky, práškové prostriedky alebo rozpúšťadlá ako lieh alebo benzín.
- O reproduktory sa neopierajte, ani sa na ne nevešajte. Môžu spadnúť.

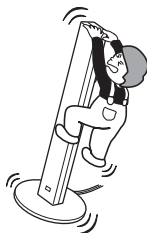
**Pripojenie reproduktorových káblov**

Reproduktorový kábel zasúňte po zahnutí na konci odizolovanej časti kábla. Takto sa reproduktorový kábel nebude uvoľňovať v reproduktorovom konektore.

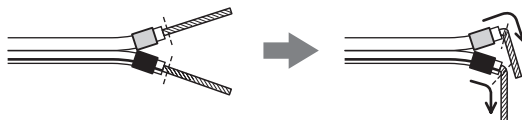
**Poznámka**

- Izoláciu reproduktorového kábla nezasúvajte do konektora SPEAKER.

---

**Prevenia pred skratom**

Skratovanie reproduktorov môže poškodiť systém. Pri pripájaní reproduktorov preto dodržujte nasledovné bezpečnostné upozornenia. Odizolovaná časť kábla sa nesmie dotýkať iného konektora alebo odizolovanej časti iného kábla.

## Príklady chybných zapojení reproduktorových káblov

Odizolovaná časť je v kontakte s iným konektorom.

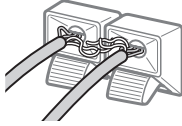

Odizolovaná časť je v dôsledku nadmerného odizolovania v kontakte s odizolovanou časťou iného kábla.

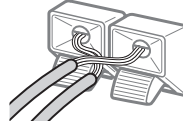

Po pripojení všetkých zariadení, reproduktorov a sieťovej šnúry skontrolujte reprodukciu testovacieho tónu, či sú všetky reproduktory pripojené správne. Podrobnosti o reprodukcii testovacieho tónu pozri na str. 82.

Ak sa z niektorého reproduktora nereprodukuje testovací tón, alebo sa testovací tón reprodukuje z iného reproduktora než z toho, ktorého označenie je práve zobrazené v ponuke Setup, môže byť reproduktor skrátovaný. V takomto prípade dôkladne prekontrolujte všetky prepojenia.

### Poznámka

- Dodržte polaritu káblov a konektorov na zariadení:  $\oplus$  do  $\oplus$  a  $\ominus$  do  $\ominus$ . Ak zameníte polaritu, zvuk môže byť skreslený a môžu v ňom absentovať nízke frekvencie.

## Montáž reproduktorov na stenu

- 1 Pripravte si bežne dostupné skrutky (nedodávané), ktoré budú vyhovovať otvorom na zadnej strane každého reproduktora. Pozri obrázok nižšie.

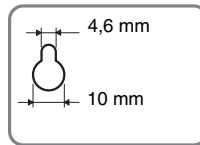
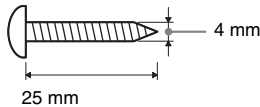

Otvor na zadnej strane reproduktora

- 2 Skrutky naskrutkujte do steny. Skrutky by mali vyčnievať cca 7 až 8 mm.

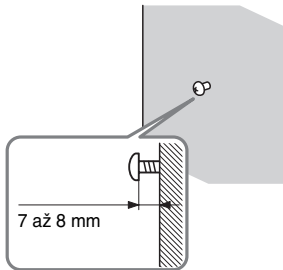

### 3 Na zadnú stranu reproduktorov upevníte konzoly pre zavesenie na stenu.

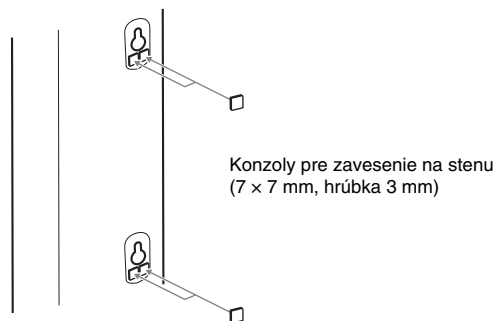

### 4 Zavesíte reproduktory na skrutky.

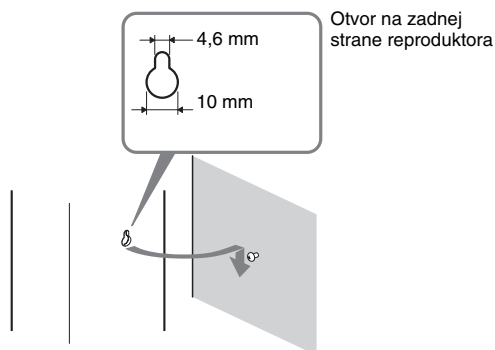

#### **Poznámka**

- Použite skrutky vhodné pre daný materiál a pevnosť steny. Sadrokartónové steny sú obzvlášť krehké. Pri takýchto stenách naskrutkujte skrutky do nosníkov. Reproduktory inštalujte na zvislé a ploché steny v miestach, kde je v stenách výstuha.
- Informácie o skrutkách a vhodnosti ich použitia vám poskytne ich predajca.
- Spoločnosť Sony nenesie zodpovednosť za akékoľvek poškodenia ani úrazy zapríčinené nesprávnou inštaláciou (t.j. nedostatočná pevnosť steny, nesprávna montáž tohto produktu alebo živelné pohromy).



## Krok 2: Zapojenia antén

Za účelom kvalitného počúvania rozhlasu pripojte AM/FM antény.

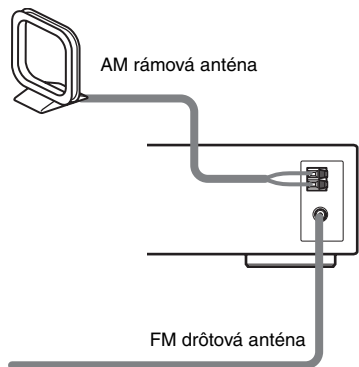

### Poznámka

- Aby nebol signál zašumený, umiestnite AM rámovú anténu ďalej od systému a iných zariadení.
- FM drôtovú anténu maximálne vystrite.
- Po pripojení FM antény ju vodorovne vystrite.

### Rada

- Keď pripojíte dodávanú AM rámovú anténu, kábel (A) a kábel (B) pripojte do ľubovoľného konektora.

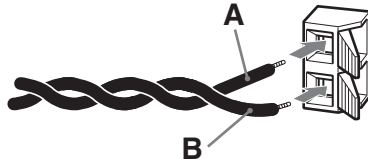

- Ak je príjem v pásme FM nekvalitný, podľa obrázka nižšie prepojte systém s externou FM anténou pomocou koaxiálneho kábla 75 Ohm (nedodávaný).

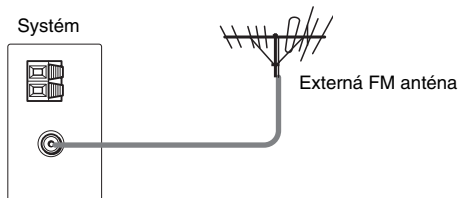

## Krok 3: Zapojenie TVP

Najskôr vykonajte video prepojenia a potom audio prepojenia.

Po prepojení výstupného audio konektora TVP s týmto systémom budete môcť počúvať zvuk z TVP cez reproduktory tohto systému.

### Prípojenie video káblov

Obrazový signál z DVD disku je vyvedený do TVP.

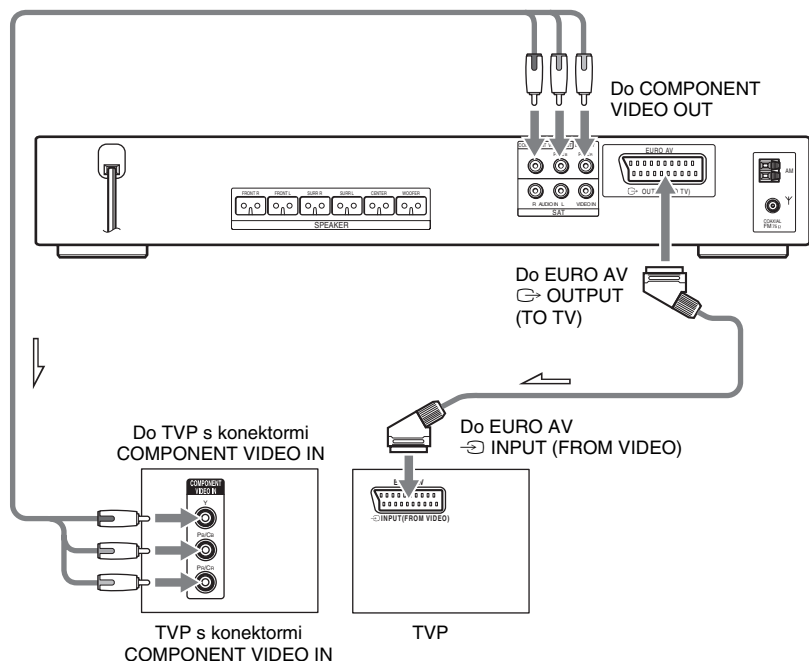

Systém pripojte k TVP káblom SCART (EURO AV).



Kábel SCART (EURO AV) pripojte do konektora EURO AV  $\rightarrow$  OUTPUT (TO TV) na systéme. Pri prepájaní káblom SCART (EURO AV) skontrolujte, či TVP podporuje S-video alebo RGB signály. Ak TVP podporuje S-video signál, zmeňte vstupný režim TVP na RGB signály. Podrobnosti pozri tiež v návode na použitie TVP.

### Prípojenie k TVP vybavenému konektormi COMPONENT VIDEO IN

Prípojte zložkový video kábel (nedodávaný). Aby ste mohli používať konektory COMPONENT VIDEO OUT (Y, P/B/CB, P/R/CR), TVP musí disponovať konektormi COMPONENT VIDEO IN

(Y,Pb/Cb, Pr/Cr). Ak váš TVP dokáže spracovať signály v progresívnom formáte, použite toto prepojenie a nastavte výstupný signál zo systému na výstup progresívnych video signálov (str. 25).

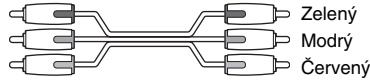

## Pripojenie k štandardnému TVP s formátom zobrazenia 4:3

V závislosti od obsahu disku sa nemusí obraz prispôbiť rozmeru vašej TV obrazovky. Nastavenie formátu pomeru strán obrazu pozri na str. 78.

## Dokáže váš TVP spracovať signály v progresívnom formáte?

Progresívny formát video signálov je spôsob zobrazovania TV obrazu, pri ktorom sa redukuje blikanie a zvyšuje sa ostrosť obrazu. Aby bolo zobrazenie takéhoto signálu možné, je potrebné k systému pripojiť TVP, ktorý dokáže spracovať signály v progresívnom formáte.

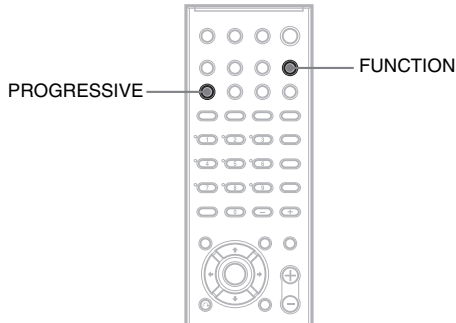

Keď sú na výstupe zo systému signály v progresívnom formáte, na displeji je zobrazený "P AUTO" alebo "P VIDEO".

- 1** Stláčaním **FUNCTION** zvolíte "DVD".
- 2** Stlačte **PROGRESSIVE**.

Po každom stlačení tlačidla **PROGRESSIVE** sa zobrazenie prepína nasledovne:

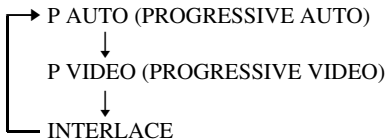

### ■ P AUTO (PROGRESSIVE AUTO)

Toto nastavenie zvolíte, ak:

- je váš TVP kompatibilný s progresívnymi signálmi,
- a TVP je pripojený do konektorov COMPONENT VIDEO OUT.

Štandardne zvolíte práve toto nastavenie. Takto sa automaticky identifikuje typ záznamu (softvéru) a zvolí sa vhodná metóda konverzie.

Obraz nebude ostrý, alebo sa vôbec nezobrazí, ak pri týchto nastaveniach nebude splnená niektorá z uvedených podmienok.

## ■ P VIDEO (PROGRESSIVE VIDEO)

Toto nastavenie zvolíte, ak:

- je váš TVP kompatibilný s progresívnymi signálmi,
- a TVP je pripojený do konektorov COMPONENT VIDEO OUT,
- a chcete napevno nastaviť metódu konverzie na PROGRESSIVE VIDEO pre záznam snímaný video technikou.

Toto nastavenie zvolíte, ak je po zvolení PROGRESSIVE AUTO obraz neostrý.

Obraz nebude ostrý, alebo sa vôbec nezobrazí, ak pri týchto nastaveniach nebude splnená niektorá z uvedených podmienok.

## ■ INTERLACE

Toto nastavenie zvolíte, ak:

- váš TVP nie je kompatibilný s progresívnymi signálmi, alebo,
- je TVP pripojený do iných konektorov, než COMPONENT VIDEO OUT (EURO AV ⇨ OUTPUT (TO TV)).

## Typy DVD softvéru a metódy konverzie

DVD softvér je možné rozdeliť na dva druhy: Záznam snímaný filmovou technikou a záznam snímaný video technikou.

Záznam snímaný video technikou je založený na TV vysielaní, napr. TV inscenácie alebo situačné komédie, a zobrazuje sa pri ňom 30 snímok/60 políčok za sekundu. Záznam snímaný filmovou technikou je odvodený od klasických filmov a zobrazuje sa pri ňom 24 snímok za sekundu. Niektoré záznamy na DVD disku sú kombináciou záznamov snímaných video aj filmovou technikou.

Aby sa na obrazovke zobrazoval prirodzený obraz, keď je výstupný signál v progresívnom formáte, musí sa progresívny video signál konvertovať tak, aby zodpovedal druhu sledovaného záznamu na DVD disku.

### Poznámka

- Pri prehrávaní záznamu snímaného video technikou so signálom v progresívnom formáte sa môžu niektoré časti obrazového záznamu z dôvodu procesu konverzie pri výstupe cez konektory COMPONENT VIDEO OUT zobrazovať neprirodzene. Nastavenie “PROGRESSIVE AUTO” alebo “PROGRESSIVE VIDEO” nemá vplyv na výstupný signál z konektora EURO AV ⇨ OUTPUT (TO TV), pretože ide o signál v prekladanom formáte.
- Ak v ponuke [SCREEN SETUP] nastavíte [LINE] na [RGB] (str. 78), systém sa prepne do nastavenia “INTERLACE”. Toto nastane, aj keď ste nastavili “PROGRESSIVE AUTO” alebo “PROGRESSIVE VIDEO”.
- Ak v ponuke [SCREEN SETUP] nastavíte [LINE] na [RGB] (str. 78), na výstupe zo systému nebudú zložkové video signály.

---

## Pripojenie audio káblov

Reprodukcia zvuku z TVP cez reproduktory tohto systému.

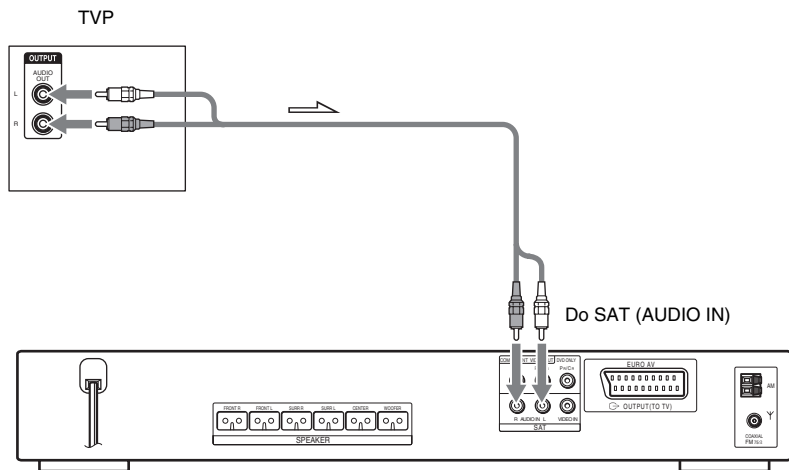

## Prepojenie konektorov AUDIO OUT na TVP s konektormi SAT (AUDIO IN) na tomto systéme

TVP pripojte do konektorov SAT (AUDIO IN) pomocou audio kábla (nedodávaný). Pri pripájaní kábla dodržte farebné rozlíšenie koncoviek kábla s konektormi na zariadeniach.

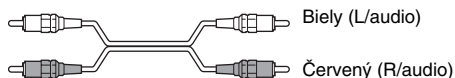

### Poznámka

- Prepojenia vykonajte dôkladne, predídete tak prípadnému brumu a šumu.
- Ak váš TVP nie je vybavený konektormi AUDIO OUT, nie je možné reprodukovat zvuk z TVP reproduktormi tohto systému.
- Ak pripojíte TVP do konektorov SAT (AUDIO IN), nie je možné pripojiť iné zariadenia (napr. VCR).

### Rada

- Pre počúvanie zvuku z TVP zvolte príslušný zdroj zvuku stláčaním FUNCTION. Podrobnosti pozri na str. 62.
- Ak chcete reprodukovat zvuk z TVP alebo stereo zvuk z 2-kanálových zdrojov zvuku cez 6 reproduktorov tohto systému, zvolte zvukové pole "Dolby Pro Logic", "Dolby Pro Logic II MOVIE" alebo "Dolby Pro Logic II MUSIC" (str. 60).
- Ak zvolíte zvukové pole "NIGHT" (str. 60), zvuk bude reprodukovat len prednými reproduktormi.

## Krok 4: Zapojenie ostatných zariadení

Ak prepojíte systém s konektormi AUDIO OUT na inom zariadení, je možné reprodukovať zvuk z iného zariadenia reproduktormi tohto systému. Video výstup iného zariadenia pripojte priamo k TVP.

### Poznámka

- Ak v kroku 3 (str. 24) pripojíte TVP do konektorov SAT, nie je k systému možné pripojiť iné zariadenia.

## Prepojenie systému a iného zariadenia

Reprodukcia zvuku z iného zariadenia cez reproduktory tohto systému.

VCR, digitálny satelitný prijímač  
alebo PlayStation 2 atď.

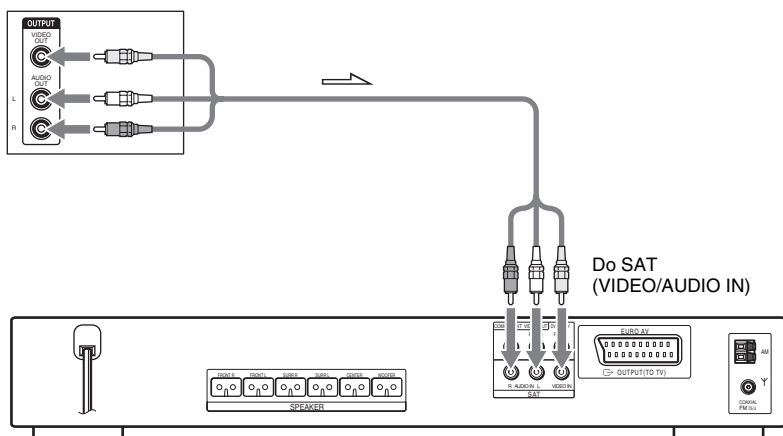

## Prepojenie konektorov VIDEO/AUDIO OUT na inom zariadení s konektormi SAT (VIDEO/AUDIO IN) na tomto systéme

Pripojte VCR alebo iné zariadenie do konektorov SAT (VIDEO/AUDIO IN) pomocou video/audio kábla (nedodávaný). Pri pripájaní kábla dodržte farebné rozlíšenie koncoviek kábla s konektormi na zariadeniach.

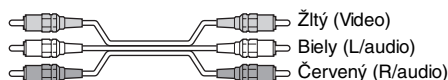

## Počúvanie zvuku z prenosných zvukových zdrojov cez reproduktory tohto systému

Audio káblom so stereo minikonektormi (nedodávaný) prepojte výstupné audio konektory prenosného zdroja zvuku s konektorom AUDIO IN na prednom paneli systému.



### Poznámka

- Prepojenia vykonajte dôkladne, predídete tak prípadnému brumu a šumu.

**Rada**

- Ak k systému pripojíte iné zariadenie, zvolte príslušný zdroj zvuku stláčaním FUNCTION (str. 71).

## Krok 5: Pripojenie sieťovej šnúry

Pred pripojením sieťovej šnúry systému do elektrickej zásuvky pripojte k systému všetky reproduktory (str. 15).

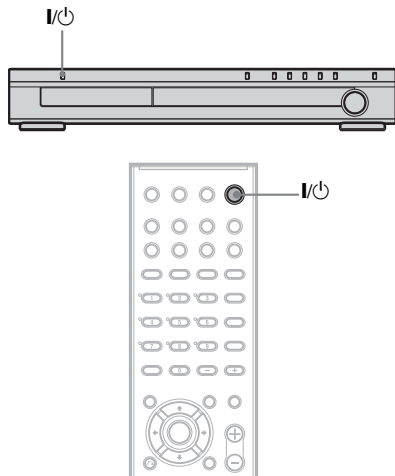

### Zapnutie systému

Stlačte I/⏻.

### Vypnutie systému

Stlačte I/⏻. Systém sa prepne do pohotovostného režimu.

Počas prehrávania disku nevyvíňajte systém stlačením I/⏻. Môžete vymazať nastavenia jednotlivých ponúk. Najskôr stlačením ■ zastavte prehrávanie, potom stlačte I/⏻.

## Krok 6: Vypnutie predvádzacieho zobrazenia

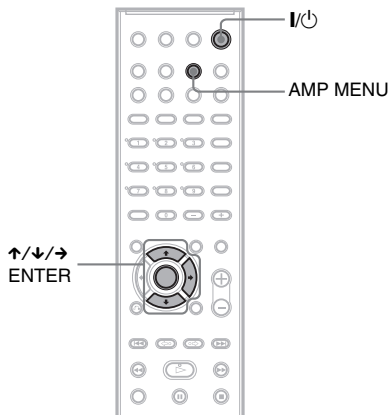

Po zapojení sieťovej šnúry systému do elektrickej zásuvky sa na displeji zobrazí predvádzacie zobrazenie. Ak stlačíte I/⏻ na DO, predvádzanie sa vypne.

### Poznámka

- Ak stlačíte I/⏻ na systéme, predvádzanie sa nevypne.
- Ak predvádzací režim aktivujete v Menu AMP, predvádzanie sa nevypne ani po stlačení I/⏻ na DO. Aby sa predvádzanie vyplo, nastavte predvádzací režim na Off, potom stlačte I/⏻ na DO.

## Aktivácia/deaktivácia predvádzacieho režimu

- 1** Stlačte AMP MENU.
- 2** Stláčajte ↑/↓, kým sa na displeji nezobrazí "DEMO" a stlačte ENTER alebo →.
- 3** Stláčaním ↑/↓ zvolte nastavenie.
  - DEMO OFF: Vypnutie predvádzacieho režimu.
  - DEMO ON: Zapnutie predvádzacieho režimu.
- 4** Stlačte ENTER alebo AMP MENU. Menu AMP sa vypne.



## Krok 7: Nastavenie Quick Setup

Vykonaním nižšie uvedených krokov pripravíte systém na prevádzku minimálnym počtom základných nastavení.

Ak chcete preskočiť niektorú položku nastavenia, stlačte ►►. Pre návrat k predošlej položke nastavenia stlačte ◀◀.

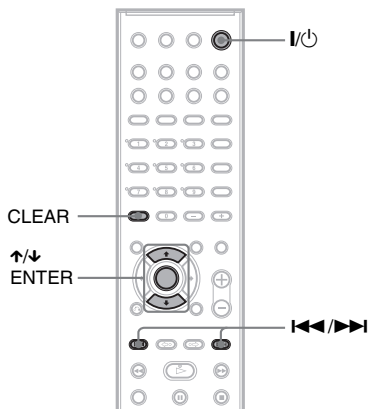

### 1 Zapnite TVP.

### 2 Stlačte I/⏻.

#### Poznámka

- Pred postupom Quick Setup odpojte slúchadlá. Kroky za krokom 10 nie je možné vykonať, ak sú zapojené slúchadlá.
- Zdroj zvuku musí byť nastavený na "DVD".

### 3 Prepínač vstupného signálu na TVP prepnite tak, aby sa zobrazil obraz z tohto systému.

V spodnej časti obrazovky sa zobrazí hlásenie [Press [ENTER] to run QUICK SETUP.] (Stlačením [ENTER] spustíte QUICK SETUP). Ak sa toto hlásenie nezobrazí, zobrazte Quick Setup a postup vykonajte znova (str. 32).

#### Poznámka

- Ak stlačíte CLEAR počas zobrazenia sprievodného hlásenia, hlásenie sa vypne. Ak je potrebné vykonať postup Quick Setup, pozri časť "Zobrazenie zobrazenia Quick Setup" (str. 32).

### 4 Stlačte ENTER bez toho, aby bol vložený disk.

Na obrazovke sa zobrazí ponuka Setup používaná pre nastavenie jazyka.

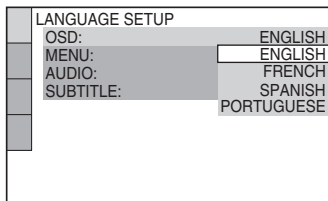

### 5 Stláčaním ↑/↓ zvolíte jazyk.

Systém bude zobrazovať ponuky Menu a titulky vo zvolenom jazyku.

#### Poznámka

- Dostupné jazyky sa v závislosti od oblasti líšia.

### 6 Stlačte ENTER.

Zobrazí sa ponuka Setup pre voľbu pomeru strán pripojeného TVP.

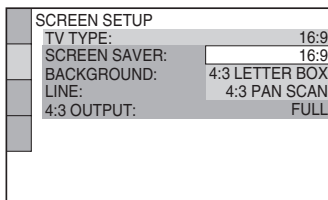

### 7 Stláčaním ↑/↓ zvolíte vhodné nastavenie pre váš TVP.

#### ■ Ak vlastníte štandardný TVP s pomerom strán 4:3

[4:3 LETTER BOX] alebo [4:3 PAN SCAN] (str. 78)

#### ■ Ak vlastníte širokouhlý TVP alebo štandardný TVP formátu 4:3 so širokouhlým režimom

[16:9] (str. 78)

### 8 Stlačte ENTER.

Zobrazí sa ponuka Setup pre voľbu typu výstupného video signálu z konektora EURO AV ⇄ OUTPUT (TO TV) na zadnom paneli systému.

### 9 Stláčaním ↑/↓ zvolíte typ výstupných video signálov.

- [VIDEO]: Výstup video signálov.
- [RGB]: Výstup RGB signálov.

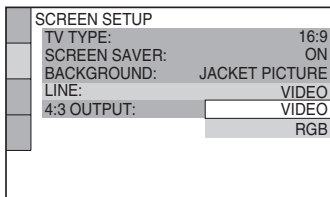

**Poznámka**

- Ak váš TVP nepodporuje RGB signály, na TV obrazovke sa obraz nezobrazí, ani keď zvolíte nastavenie [RGB]. Podrobnosti pozri v návode na použitie TVP.

## 10 Stlačte ENTER.

Zobrazí sa ponuka Setup pre nastavenie vzdialenosti reproduktorov.

## 11 Stláčaním ↑/↓ nastavte vzdialenosť predných reproduktorov od miesta počúvania a stlačte ENTER.

Nastaviť môžete 1.0 až 7.0 metrov.

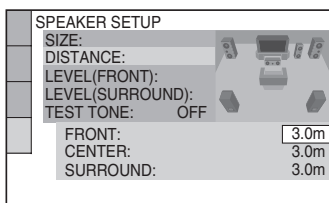

## 12 Stláčaním ↑/↓ nastavte vzdialenosť stredového reproduktora od miesta počúvania a stlačte ENTER.

Nastaviť môžete 0.0 až 7.0 metrov.

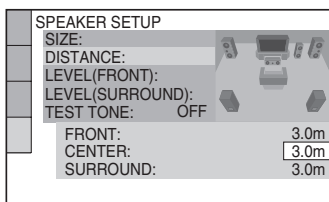

**Poznámka**

- Dostupná vzdialenosť závisí od nastavenia pre predné reproduktory.

## 13 Stláčaním ↑/↓ nastavte vzdialenosť surround reproduktorov od miesta počúvania.

Nastaviť môžete 0.0 až 7.0 metrov.

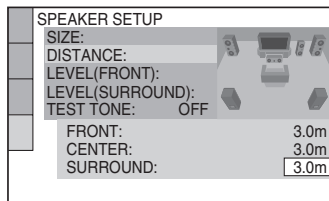

**Poznámka**

- Dostupná vzdialenosť závisí od nastavenia pre predné reproduktory.

## 14 Stlačte ENTER.

Nastavovanie pre rýchle uvedenie do prevádzky (Quick Setup) je dokončené.

Všetky zapojenia a nastavenia sú dokončené.

## Vypnutie režimu Quick Setup

V ktoromkoľvek kroku stlačte DISPLAY.

**Poznámka**

- Ak chcete zmeniť jednotlivé nastavenia, pozri časť “Ponuka nastavení Setup” (str. 76).

## Zobrazenie zobrazenia Quick Setup

### 1 V režime zastavenia prehrávania stlačte DISPLAY.

Zobrazí sa ponuka Control Menu.

### 2 Stláčaním ↑/↓ zvolte [SETUP] a stlačte ENTER.

Zobrazia sa voľby pre [SETUP].

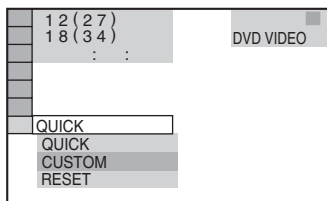

### 3 Stláčaním ↑/↓ zvolte [QUICK] a stlačte ENTER.

Zobrazí sa zobrazenie Quick Setup.

## Nastavenie reproduktorov

### Rozmiestnenie reproduktorov

Aby sa dosiahol maximálny možný surround (priestorový) efekt, mali by byť všetky reproduktory okrem subwoofera rozmiestnené v rovnakej vzdialenosti od miesta počúvania (A). Ak je to však potrebné, systém vám umožní posunúť stredový reproduktor až o 1,6 metra bližšie (B) a surround reproduktory až o 5,0 metrov bližšie (C) k pozícii počúvania. Predné reproduktory je možné umiestniť vo vzdialenosti od 1 až do 7 metrov (A) od pozície počúvania.

Reproduktory rozmiestnite podľa obrázka nižšie.

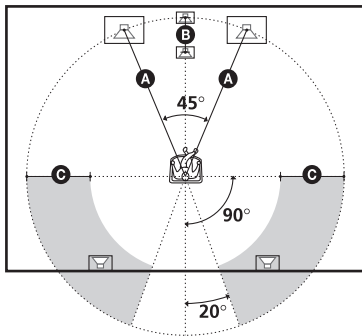

#### Poznámka

- Stredový a surround reproduktory neumiestňujte do väčšej vzdialenosti od pozície počúvania, než sú predné reproduktory.

### Ak sa vyskytne jav nesprávneho zobrazovania farieb na TVP umiestnenom v blízkosti reproduktorov

Predné a stredový reproduktor a subwoofer sú z dôvodu eliminácie šírenia magnetického poľa magneticky tienené, takže môžu byť umiestnené v blízkosti TVP. Aj napriek tomu môže na niektorých typoch TV prijímačov vzniknúť jav nesprávneho zobrazovania (ovplyvňovania) farieb. Keďže surround reproduktory nie sú magneticky tienené, odporúčame ich umiestniť ďalej od TVP.

### V prípade pretrvávania nesprávneho zobrazovania farieb...

Vypnite TVP a po cca 15 až 30 minútach ho opäť zapnite.

### V prípade opätovného pretrvávania nesprávneho zobrazovania farieb...

Reproduktory presuňte ďalej od TVP.

### Ak sa vyskytne akustická spätná väzba (pískanie)

Reproduktory premiestnite, alebo znížte hlasitosť na systéme.

## Prehrávanie diskov

### Prehrávanie diskov

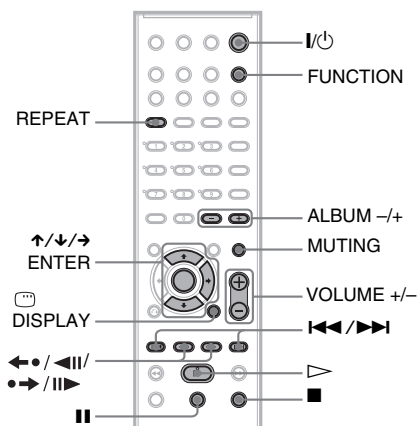
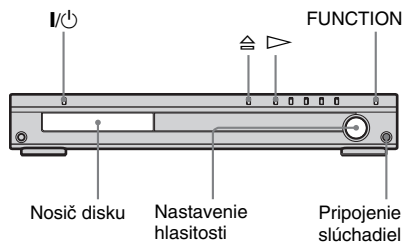

Pri niektorých DVD VIDEO alebo VIDEO CD diskoch môžu byť niektoré operácie odlišné alebo nedostupné.

Prečítajte si pokyny uvedené pri disku.

#### 1 Zapnite TVP.

#### 2 Prepínač vstupného signálu na TVP prepnite tak, aby sa zobrazil obraz z tohto systému.

#### 3 Stlačte I/⏻.

Systém sa zapne.

Ak nie je nastavený zdroj zvuku "DVD", stláčaním FUNCTION zvolte "DVD".

#### 4 Stlačte ≡.

#### 5 Vložte disk.

Položte disk na nosič a stlačte ≡.

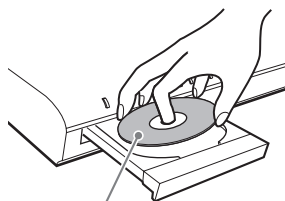

Pri prehrávaní 8 cm disku umiestnite disk do vnútornej formy v nosiči. Disk nesmie byť vo vnútornej forme vložený nakrivo.

#### Poznámka

- Nosič disku nezatvárajte nasilu vtlačaním rukou. Môže dôjsť k poruche.
- Na nosič disku nekladte viac než jeden disk.

#### 6 Stlačte ▷.

Systém spustí prehrávanie (Continuous play - súvislé prehrávanie).

Nastavte hlasitosť systému.

#### Rada

- V závislosti od disku sa na TV obrazovke môže zobrazíť DVD Menu. Disk je možné prehrávať interaktívne podľa pokynov v Menu. (DVD disk: str. 38), (VIDEO CD disk: str. 40).

### Úspora energie v pohotovostnom režime

Stlačte I/⏻, keď je systém zapnutý.

Pohotovostný režim zrušíte jedným stlačením I/⏻.

### Ďalšie operácie

Pre	Stlačte
Zastavenie	■
Pozastavenie	
Obnovenie prehrávania po pozastavení	alebo ▷
Presun na nasledujúcu kapitolu, skladbu alebo scénu	▶▶ (okrem JPEG)
Presun na predchádzajúcu kapitolu, skladbu alebo scénu	◀◀ (okrem JPEG)
Vypnutie zvuku	MUTING. Zvuk obnovíte opätovným stlačením tlačidla, alebo zvýšením hlasitosti tlačidlom VOLUME +.

Pre	Stlačte
Zastavenie prehrávania a vybratie disku	⏏
Opakovanie predchádzajúcej scény* <sup>1</sup>	◀ / ◀◀ (rýchle zopakovanie) počas prehrávania.
Rýchly posuv vpred v aktuálnej scéne* <sup>2</sup>	▶▶ / ▶ (rýchly posun) počas prehrávania.
Prepnutie na nasledujúci alebo predchádzajúci album* <sup>3</sup>	ALBUM + alebo – počas prehrávania.

\*1 Len DVD VIDEO/DVD-RW/DVD-R disky.

Tlačidlo nie je možné použiť pri súboroch DivX.

\*2 Len DVD VIDEO/DVD-RW/DVD-R/DVD+RW disky. Tlačidlo nie je možné použiť pri súboroch DivX.

\*3 Len DATA CD/DATA DVD disky.

#### Poznámka

- Ak sa v systéme nenachádza žiadny disk, na displeji sa zobrazí "NO DISC".

#### Rada

- Funkcia Instant Replay (rýchle zopakovanie) je výhodná, ak chcete rýchlo zopakovať premeškanú scénu alebo dialóg.
- Funkcia Instant Advance (rýchly posun) je výhodná, ak chcete rýchlo preskočiť scénu, ktorá vás nezaujíma.
- Pri niektorých scénach nemusí byť funkcia Instant Replay alebo Instant Advance dostupná.

## Obnovenie prehrávania z pozície zastavenia prehrávania disku (Resume Play)

Systém si pamätá pozíciu, na ktorej ste naposledy zastavili prehrávanie stlačením ■ a na displeji sa zobrazí "RESUME". Kým nevyberiete disk, funkcia Resume Play (obnovenie prehrávania) bude pracovať aj po prepnutí systému do pohotovostného režimu stlačením I/⏏.

### 1 Počas prehrávania disku zastavte prehrávanie stlačením ■.

Na displeji sa zobrazí "RESUME", takže môžete opätovne spustiť prehrávanie od miesta, v ktorom bolo prehrávanie disku zastavené.

Ak sa "RESUME" nezobrazí, funkcia Resume Play nie je k dispozícii.

### 2 Stlačte ▷.

Systém spustí prehrávanie od miesta, v ktorom bolo prehrávanie disku zastavené v kroku 1.

#### Poznámka

- Keď je v ponuke [CUSTOM SETUP] nastavené [MULTI-DISC RESUME] na [OFF] (str. 80), miesto zastavenia prehrávania sa vymaže, ak prepnete zdroj zvuku stláčaním FUNCTION.
- Miesto, kde ste prehrávanie zastavili, sa nemusí uchovať v prípade, že:
  - Zmeníte režim prehrávania.
  - Zmeníte nastavenia v ponuke Setup.
  - Prepnete zdroj zvuku stláčaním tlačidla FUNCTION.
  - Odpojíte sieťovú šnúru.
- Pri prehrávaní DVD-RW disku v režime VR, CD, Super Audio CD, DATA CD a DATA DVD disku sa miesto, v ktorom ste zastavili prehrávanie, uchová v pamäti pre aktuálny disk. Miesto obnovenia prehrávania sa zruší, ak:
  - Vysuniete nosič disku.
  - Systém prepnete do pohotovostného režimu (len DATA CD/DATA DVD disky).
- Funkcia Resume Play nepracuje v režime Program Play a Shuffle Play.
- Táto funkcia nemusí pri niektorých diskoch pracovať.
- Podľa miesta zastavenia prehrávania môže dôjsť pri jeho obnovení k miernej odchýlke od tohto miesta.

#### Rada

- Pre prehrávanie od začiatku disku stlačte dvakrát ■ a potom stlačte ▷.

## Prehrávanie disku prehrávaného pred obnovením prehrávania (Multi-disc Resume) (len DVD VIDEO, VIDEO CD disky)

Systém si pamätá miesto, v ktorom ste naposledy zastavili prehrávanie až pre 40 diskov a obnoví prehrávanie z takéhoto miesta vždy, keď vložíte príslušný disk. Pri uložení miesta zastavenia pre 41. disk sa vymaže z pamäte nastavenie pre 1. disk.

Funkciu aktivujete nastavením [MULTI-DISC RESUME] v ponuke [CUSTOM SETUP] na [ON]. Podrobnosti pozri v časti "[MULTI-DISC RESUME] (len DVD VIDEO/VIDEO CD disk)" (str. 80).

#### Poznámka

- Keď je v ponuke [CUSTOM SETUP] nastavené [MULTI-DISC RESUME] na [ON] (str. 80) a prehrávate disk so záznamom (napr. DVD-RW),

system môže obnoviť prehrávanie iných, vami nahraných diskov, z tohto miesta zapamätaného pre prvý disk. Pre prehrávanie od začiatku disku stlačte dvakrát **■** a potom stlačte **▷**.

## Vytvorenie programu (Program Play)

(len VIDEO CD, Super Audio CD, CD disky)

Obsah disku môžete prehrať vo vami zvolenom poradí tým, že zmeníte poradie stôp (skladiieb) na disku – vytvoríte vlastný program. Do programu môžete zaradiť až 99 položiek.

### 1 Stlačte **☰** DISPLAY.

Zobrazí sa ponuka Control Menu.

### 2 Stláčaním **↑/↓** zvolíte **[PROGRAM]** a stlačte ENTER.

Zobrazia sa voľby pre [PROGRAM].

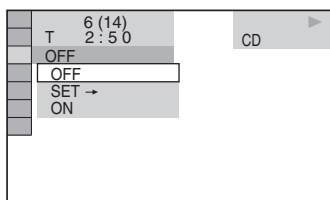

### 3 Stláčaním **↑/↓** zvolíte **[SET →]** a stlačte ENTER.

Ak prehrávate VIDEO CD, Super Audio CD alebo CD disk, zobrazí sa [TRACK].

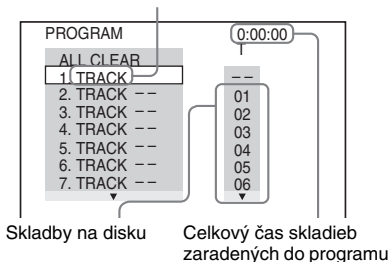

### 4 Stlačte **→**.

Kurzor sa presunie na položku v stĺpci [T] (v tomto prípade [01]).

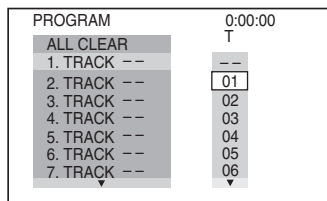

### 5 Zvolte položku, ktorú chcete zaradiť do programu.

Napríklad zvolenie stopy/skladieba [02]. Stláčaním **↑/↓** zvolíte [02]. V stĺpci [T], potom stlačte ENTER. Pri Super Audio CD diskoch sa môže číslo skladieba zobraziť trojčíferne.

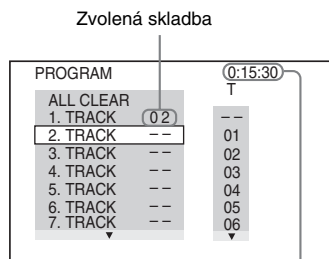

Celkový čas skladiieb zaradených do programu

### 6 Ostatné položky zaradíte do programu opakovaním krokov 4 až 5.

Skladieba sa zobrazujú vo zvolenom poradí.

### 7 Stláčaním **▷** spustíte prehrávanie Program Play.

Prehrávanie Program Play sa spustí.

Keď sa prehrávanie programu ukončí, stláčaním **▷** môžete ten istý program prehrať znova.

## Obnovenie štandardného prehrávania

Stlačte CLEAR alebo v kroku 2 zvolíte [OFF]. Ten istý program prehráte znova zvolením [ON] v kroku 3 a stláčaním ENTER.

## Vypnutie zobrazenia ponuky Control Menu

Stláčajte **☰** DISPLAY, kým sa Control Menu nevyhne.

## Zmena alebo zrušenie programu

1 Vykonať kroky 1 až 3 z časti "Vytvorenie programu (Program Play)".

- 2 Pomocou **↑/↓** zvolíte číslo položky programu, ktoré chcete zmeniť alebo zrušiť. Ak chcete položku z programu zrušiť, stlačte CLEAR.
- 3 Nové vloženie do programu vykonáte realizovaním kroku 5. Program zrušíte zvolením **[--]** v stĺpci **[T]** a následným stlačením ENTER.

### Zrušenie položiek zaradených do programu

- 1 Vykonajte kroky 1 až 3 z časti "Vytvorenie programu (Program Play)".
- 2 Stlačte **↑** a zvolíte **[ALL CLEAR]**.
- 3 Stlačte ENTER.

#### Rada

- V programe položiek môžete využiť režimy Repeat Play alebo Shuffle Play. V režime Program Play vykonajte kroky z časti Shuffle Play (str. 37) alebo Repeat Play (str. 37).

#### Poznámka

- Túto funkciu nie je možné použiť pri prehrávaní VIDEO CD a Super VCD diskov s funkciami PBC.

## Prehrávanie v náhodnom poradí (Shuffle Play) (len VIDEO CD, SACD, CD disky)

Táto funkcia umožňuje, že systém "pomieša" (shuffle) skladby, takže sa prehrávajú v náhodnom poradí. Poradie prehrávania pri ďalšom "pomiešaní" môže byť odlišné od predošlého.

- 1 Počas prehrávania stlačte **☺ DISPLAY**. Zobrazí sa ponuka Control Menu.
- 2 Stláčaním **↑/↓** zvolíte **[SHUFFLE]** a stlačte ENTER. Zobrazia sa voľby pre [SHUFFLE].

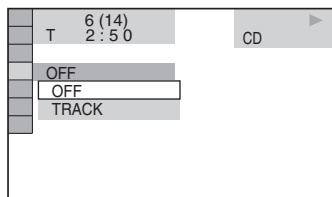

- 3 Stláčaním **↑/↓** zvolíte položku, ktorá sa bude prehrávať v náhodnom poradí.

### ■ Pri prehrávaní VIDEO CD, SACD alebo CD disku

- **[TRACK]**: Prehrávanie stôp/skladieb na disku v náhodnom poradí.

### ■ Keď je zapnuté prehrávanie programu

- **[ON]**: Prehrávanie položiek zaradených do programu v náhodnom poradí.

## 4 Stlačte ENTER.

Spustí sa prehrávanie Shuffle Play.

### Obnovenie štandardného prehrávania

Stlačte CLEAR alebo v kroku 2 zvolíte **[OFF]**.

### Vypnutie zobrazenia ponuky Control Menu

Stláčajte **☺ DISPLAY**, kým sa Control Menu nevyhne.

#### Rada

- Systém môžete do režimu Shuffle Play nastaviť tiež počas zastavenia. Po zvolení položky **[SHUFFLE]** stlačte **▷**. Spustí sa prehrávanie Shuffle Play.

#### Poznámka

- Túto funkciu nie je možné použiť pri prehrávaní VIDEO CD a Super VCD diskov s funkciami PBC.

## Opakované prehrávanie (Repeat Play)

Všetky tituly, stopy/skladby alebo albumy na disku, či jednotlivé tituly, kapitoly, stopy/skladby alebo albumy je možné opakovane prehrávať. Je tiež možná kombinácia tohto režimu s režimami Shuffle alebo Program Play.

- 1 Počas prehrávania stlačte **☺ DISPLAY**. Zobrazí sa ponuka Control Menu.
- 2 Stláčaním **↑/↓** zvolíte **[REPEAT]** a stlačte ENTER. Zobrazia sa voľby pre [REPEAT].

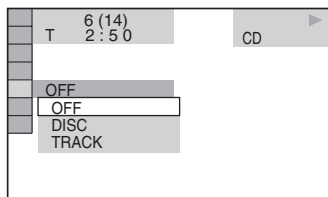

- 3 Stláčaním **↑/↓** zvolíte položku, ktorá sa bude opakovane prehrávať.

Výrobné nastavenie je podčiarknuté.

#### ■ Pri prehrávaní DVD VIDEO/DVD-RW disku

- [OFF]: Bez opakovaného prehrávania.
- [DISC]: Opakované prehrávanie všetkých titulov na disku.
- [TITLE]: Opakované prehrávanie aktuálneho titulu na disku.
- [CHAPTER]: Opakované prehrávanie aktuálnej kapitoly.

#### ■ Pri prehrávaní VIDEO CD, SACD alebo CD disku

- [OFF]: Bez opakovaného prehrávania.
- [DISC]: Opakované prehrávanie všetkých stôp/skladieb na disku.
- [TRACK]: Opakované prehrávanie aktuálnej stopy/skladby.

#### ■ Pri prehrávaní DATA CD alebo DATA DVD disku

- [OFF]: Bez opakovaného prehrávania.
- [DISC]: Opakované prehrávanie všetkých albumov na disku.
- [ALBUM]: Opakované prehrávanie aktuálneho albumu.
- [TRACK] (len súbory MP3): Opakované prehrávanie aktuálnej skladby.
- [FILE] (len video súbory DivX): Opakované prehrávanie aktuálneho súboru.

## 4 Stlačte ENTER.

Položka je zadaná.

Pre obnovenie štandardného prehrávania stlačte CLEAR, alebo v kroku 2 zvolte [OFF].

## Vypnutie zobrazenia ponuky Control Menu

Stlačajte  DISPLAY, kým sa Control Menu nevyhne.

### Rada

- Režim Repeat Play môžete zvoliť počas zastavenia. Po zvolení položky [REPEAT] stlačte . Spustí sa prehrávanie Repeat Play.
- Stav režimu [REPEAT] môžete ihneď zobraziť stlačením REPEAT. Po každom stlačení REPEAT sa voľba [REPEAT] zmení.

### Poznámka

- Túto funkciu nie je možné použiť pri prehrávaní VIDEO CD a Super VCD diskov s funkciami PBC.
- Pri prehrávaní DATA CD disku, ktorý obsahuje audio súbory MP3 aj obrazové súbory JPEG a ich prehrávací čas nie je rovnaký, nebude pri opakovaní zvuk zosúladený s obrazom.
- Keď je [MODE (MP3, JPEG)] nastavené na [IMAGE (JPEG)] (str. 45), nie je možné zvoliť [TRACK].

## Ponuka Menu DVD diskov

DVD-V

DVD disk je rozdelený na viacero úsekov obrazu alebo zvuku. Tieto úseky sa nazývajú "tituly". Pri prehrávaní DVD disku, ktorý obsahuje niekoľko titulov si môžete zvoliť požadovaný titul pomocou tlačidla TOP MENU. Pri prehrávaní DVD disku, ktorý umožňuje voľbu takých položiek, ako jazyk pre titulky a zvukovú stopu, môžete tieto položky voliť pomocou tlačidla MENU.

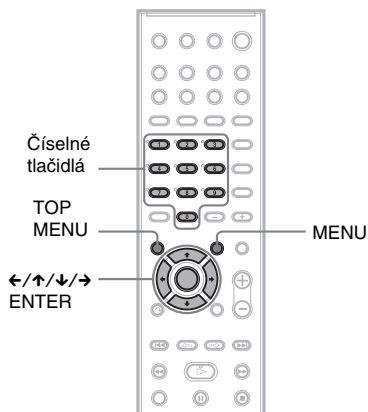

## 1 Stlačte TOP MENU alebo MENU.

Na TV obrazovke sa zobrazí ponuka Menu DVD disku.

Obsah ponuky Menu je rozdielny pri rôznych DVD diskoch.

## 2 Stlačením // alebo číselných tlačidiel zvolte položku, ktorú chcete prehrávať alebo meniť.

## 3 Stlačte ENTER.



## Výber ponuky [ORIGINAL] alebo [PLAY LIST] na DVD-RW disku

DVD-RW

Niektoré DVD-RW disky obsahujú v režime VR (Video Recording) dva druhy titulov určených na prehrávanie: pôvodne zaznamenané tituly ([ORIGINAL]) a tituly vytvorené nahrávacím DVD zariadením za účelom editovania ([PLAY LIST]). Môžete si zvoliť druh prehrávaných titulov.

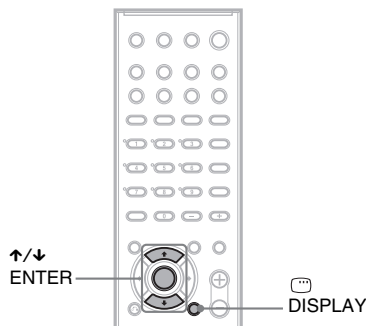

### 1 V režime zastavenia prehrávania stlačte DISPLAY.

Zobrazí sa ponuka Control Menu.

### 2 Stláčaním zvolíte [ORIGINAL/PLAY LIST] a stlačte ENTER.

Zobrazia sa voľby pre [ORIGINAL/PLAY LIST].

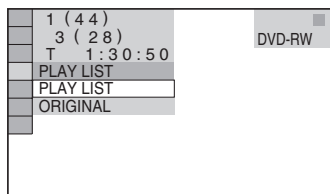

### 3 Stláčaním zvolte nastavenie.

- [PLAY LIST]: Prehrávanie titulov vytvorených úpravou pôvodných titulov [ORIGINAL].
- [ORIGINAL]: Prehrávanie titulov v ich pôvodnej verzii.

### 4 Stlačte ENTER.

## Výber časti prehrávania pri Super Audio CD diskoch

SA-CD

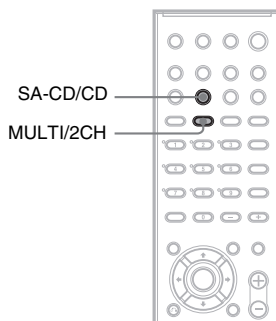

## Výber časti prehrávania pri Super Audio CD diskoch obsahujúcich 2-kanalovú + Multikanalovú časť

Niektoré Super Audio CD disky obsahujú 2-kanalovú aj multikanalovú časť. Môžete zvoliť, ktorá časť sa bude prehrávať.

### 1 Počas zastavenia prehrávania stlačte MULTI/2CH.

Zobrazí sa nasledovné zobrazenie.

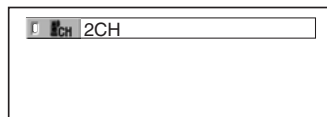

### 2 Stláčaním MULTI/2CH zvolte položku.

- [MULTI]: Prehrávanie multikanálovej časti disku.
- [2CH]: Prehrávanie 2-kanálovej časti disku.

Pri prehrávaní multikanálovej časti sa na displeji zobrazí "MULTI".

#### Poznámka

- Časť prehrávania nie je možné zmeniť počas prehrávania.

## Výber vrstvy prehrávania pri hybridných Super Audio CD diskoch

Niektoré Super Audio CD disky obsahujú HD aj CD vrstvu. Môžete zvoliť, ktorá vrstva sa bude prehrávať.

### Počas zastavenia prehrávania stlačte SA-CD/CD.

Po každom stlačení tlačidla sa striedavo prepína HD alebo CD vrstva. Pri prehrávaní CD vrstvy sa na displeji zobrazí "CD".

#### **Poznámka**

- Podrobnosti o Super Audio CD diskoch pozri na str. 8.
- Každá funkcia prehrávania funguje len v rámci vrstvy alebo časti zvolenej pre prehrávanie.
- Vrstvu prehrávania nie je možné zmeniť počas prehrávania.
- Ak zvolíte CD vrstvu, nie je možné meniť časť prehrávania stláčaním MULTI/2CH.

## Prehrávanie VIDEO CD diskov s funkciami PBC (Ver.2.0)

### (PBC Playback)



Pomocou funkcií PBC (Playback Control) môžete využívať jednoduché interaktívne operácie, funkcie umožňujúce vyhľadávanie a pod. PBC prehrávanie umožňuje prehrávať VIDEO CD disky interaktívne, sledujúc zobrazené Menu na TV obrazovke.

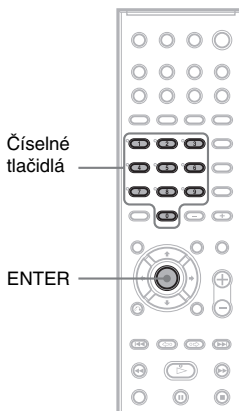

### **1** Spustíte prehrávanie VIDEO CD disku s PBC funkciami.

Zobrazí sa ponuka Menu s možnosťami výberu.

### **2** Stláčaním číselných tlačidiel zvolíte číslo požadovanej položky.

### **3** Stlačte ENTER.

### **4** Postupujte interaktívne podľa pokynov v Menu.

Prečítajte si pokyny uvedené pri disku. (Postupy sa môžu v závislosti od VIDEO CD disku odlišovať.)

### **Návrat do Menu**

Stlačte RETURN.

#### **Poznámka**

- Pri niektorých VIDEO CD diskoch sa v kroku 1 nemusí zobrazíť ponuka Menu.

- V návode na použitie niektorých VIDEO CD diskov môže byť pokyn “Stlačte ENTER” ([Press ENTER]) v kroku 3 vyjadrený ako “Stlačte SELECT” ([Press SELECT]). V takomto prípade stlačte ▷.

#### Rada

- Pre prehrávanie bez použitia funkcií PBC zvolte stláčaním ◀◀/▶▶ alebo číselných tlačidiel počas zastavenia stopu, potom stlačte ▷ alebo ENTER. Na obrazovke sa zobrazí hlásenie [Play without PBC] (Prehrávanie bez PBC) a systém spustí prehrávanie v režime Continuous Play. Nie je možné prehrávať statické zábery ako napr. zobrazenie ponuky Menu. Dvojnásobným stlačením tlačidla ■ a následným stlačením ▷ obnovíte PBC prehrávanie.

## Súbory formátu MP3 a JPEG

DATA CD

### Čo je formát MP3/JPEG?

MP3 je technológia audio kompresie, ktorá spĺňa predpisy ISO/MPEG. JPEG je technológia kompresie pre obrazové súbory.

### Disky, ktoré zariadenie dokáže prehrávať

Systém dokáže prehrávať DATA CD disky (CD-ROM/CD-R/CD-RW) so záznamom zvuku vo formáte MP3 (MPEG 1 Audio Layer 3) a s obrazovými súbormi JPEG. Aby však systém načítal skladby (súbory), disk musí byť zaznamenaný vo formáte ISO 9660 Level 1, 2 alebo Joliet. Taktiež je možné prehrávať disky zaznamenané metódou Multi Session. Podrobnosti o formáte záznamu pozri v návodoch na použitie CD-R/CD-RW mechaník a zapisovacieho softvéru (nedodávané).

### Multi Session disky

Ak sú súbory formátu MP3 alebo JPEG zaznamenané v prvej sekcii (session), systém bude tiež prehrávať súbory formátu MP3 alebo JPEG v ďalších sekciiach. Ak sú v prvej sekcii zaznamenané audio skladby a obrazové dáta vo formáte audio CD alebo video CD, bude sa prehrávať iba prvá sekcia.

#### Poznámka

- Systém nemusí prehrať niektoré DATA CD disky vytvorené vo formáte Packet Write. V takomto prípade nie je možné prehrávať zaznamenané súbory JPEG.

### Audio súbory MP3 alebo obrazové súbory JPEG, ktoré systém dokáže prehrávať

Systém dokáže prehrávať nasledovné súbory MP3 alebo JPEG:

- S príponou “.MP3” (audio súbory MP3) alebo “.JPG”/“.JPEG” (obrazové súbory JPEG).
- Kompatibilné s formátom obrazových súborov DCF.

\* “Design rule for Camera File system” (Pravidlá pre tvorbu systému súborov snímacích zariadení): Štandardy pre obrazové súbory nasnímané digitálnymi fotoaparátmi/kamkordérmí stanovené asociáciou Japan Electronics and Information Technology Industries Association (JEITA).

**Poznámka**

- Systém prehrá akékoľvek údaje s príponou “.MP3”, “.JPG” alebo “.JPEG”, aj keď nepôjde o formát MP3 alebo JPEG. Pri prehrávaní takýchto údajov sa môže generovať silný hluk, ktorý môže poškodiť váš reproduktorový systém.
- Systém nepodporuje audio súbory vo formáte MP3PRO.

## Poradie prehrávania súborov MP3 alebo JPEG

Poradie prehrávania audio súborov MP3 alebo obrazových súborov JPEG na DATA CD disku je nasledovné:

### ■ Vetvenie obsahu disku

Vetva 1    Vetva 2    Vetva 3    Vetva 4    Vetva 5

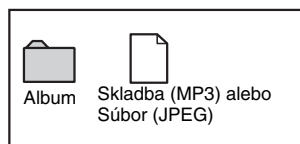
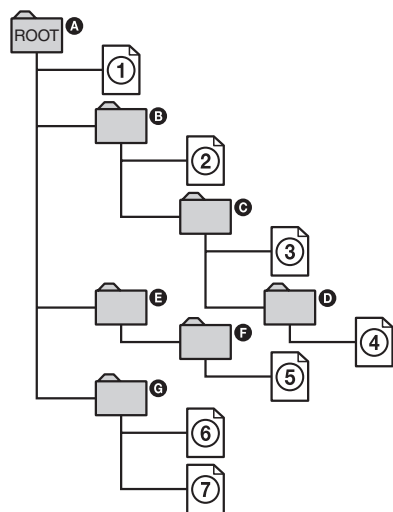

Ak vložíte DATA CD disk a stlačíte  $\blacktriangleright$ , postupne sa prehrávajú očíslované skladby (súbory) od ① až po ⑦. Akékoľvek včlenené albumy/skladby (súbory) nachádzajúce sa

v rámci aktuálne zvoleného albumu majú prioritu pred nasledujúcim albumom v tej istej vetve. (Príklad: Album ③ obsahuje podpriechinok ④, takže sa prehrá skladba č. ④ pred skladbou č. ⑤.)

Keď stlačíte MENU a zobrazí sa zoznam albumov (str. 43), albumy sa usporiadajú v nasledovnom poradí:

① → ② → ③ → ④ → ⑤ → ⑥ → ⑦. V zozname sa nezobrazia albumy, ktoré neobsahujú žiadne skladby (súbory) (ako napr. album ⑤).

**Rada**

- Ak ste pred názvy skladieb/súborov umiestnili čísla (01, 02, 03 atď.), skladby (súbory) sa prehrávajú v očíslovanom poradí.
- Keďže spustenie prehrávania diskov s veľkým počtom vetvení trvá dlhší čas, odporúčame vetviť albumy na disku maximálne do dvoch vetiev.

**Poznámka**

- V závislosti od softvéru používaného pri vytváraní DATA CD disku sa môže poradie prehrávania od uvedeného odlišovať.
- Poradie prehrávania uvedené vyššie nemusí platiť, ak je na DATA CD disku viac než 200 albumov a viac než 300 súborov v každom albume.
- Systém dokáže rozpoznať až 200 albumov (počítajú sa aj priečinky neobsahujúce súbory MP3 a JPEG). Okrem prvých 200 albumov systém neprehrá žiadny ďalší album.
- Spustenie prehrávania môže trvať dlhší čas, keď prepnete na nasledovný alebo na iný album.
- Niektoré typy súborov JPEG sa nedajú prehrať.

# Prehrávanie DATA CD disku so súbormi MP3 a JPEG

DATA CD

V systéme je možné prehrávať audio súbory MP3 a obrazové súbory JPEG zaznamenané na DATA CD diskoch (CD-ROM/CD-R/CD-RW disky).

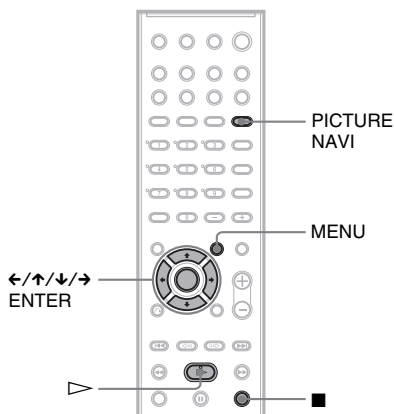

## Rada

- Počas prehrávania súborov MP3 a JPEG je možné zobraziť informácie o disku (str. 54).
- Počas prehrávania súborov MP3 a JPEG môžete zvoliť režim Repeat Play (str. 37) a počas prehrávania súborov MP3 prepínať zvuk [AUDIO] (str. 58).

## Výber albumu

### 1 Do systému vložte DATA CD disk.

Zobrazia sa albumy nachádzajúce sa na DATA CD disku. Keď sa začne prehrávať album, jeho názov je zvýraznený.

Stláčaním MENU môžete zobraziť/vypnúť zoznam albumov.



### 2 Stláčaním ↑/↓ zvolíte požadovaný album a stlačte ▷.

Systém spustí prehrávanie zvoleného albumu.

## Zastavenie prehrávania

Stlačte ■.

## Prehrávanie nasledujúcej/ predchádzajúcej skladby MP3

Stlačte ◀◀/▶▶. Je síce možné zvoliť nasledujúci album zatlačením a pridržením ▶▶ po prehraní poslednej skladby z prvého albumu, nie je však možné vrátiť sa na predchádzajúci album zatlačením a pridržením ◀◀. Pre návrat k predchádzajúcemu albumu vyberte album v zozname albumov.

## Prehrávanie nasledujúceho/ predchádzajúceho súboru JPEG

Stlačte ◀/▶, keď nie je zobrazené Control Menu. Je síce možné zvoliť nasledujúci album zatlačením a pridržením ▶ po prehraní posledného obrazového súboru z prvého albumu, nie je však možné vrátiť sa na predchádzajúci album zatlačením a pridržením ◀. Pre návrat k predchádzajúcemu albumu vyberte album v zozname albumov.

## Vypnutie zobrazovania

Stlačte MENU.

## Výber audio súboru MP3

### 1 Do systému vložte DATA CD disk.

Zobrazia sa albumy zaznamenané na DATA CD disku. Keď sa začne prehrávať album, jeho názov je zvýraznený.

### 2 Stláčaním ↑/↓ zvolíte album a stlačte ENTER.

Zobrazia sa skladby (súbory MP3) nachádzajúce sa v albume.

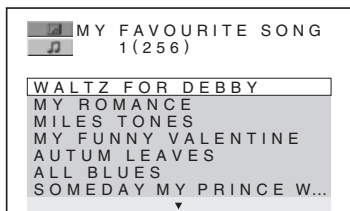

### 3 Stláčaním $\uparrow/\downarrow$ zvolíte skladbu a stlačíte ENTER.

Spustí sa prehrávanie zvolenej skladby. Stlačením MENU môžete vypnúť zobrazenie zoznamu skladieb. Ďalším stlačením MENU zobrazíte zoznam albumov.

## Zastavenie prehrávania

Stlačte ■.

## Prehrávanie nasledujúcej/ predchádzajúcej skladby MP3

Stlačte  $\lll/\ggg$ . Je síce možné zvoliť nasledujúci album zatlačením a pridržením  $\ggg$  po prehraní poslednej skladby z prvého albumu, nie je však možné vrátiť sa na predchádzajúci album zatlačením a pridržením  $\lll$ . Pre návrat k predchádzajúcemu albumu vyberte album v zozname albumov.

## Návrat na predchádzajúce zobrazenie

Stlačte  $\curvearrowright$  RETURN.

## Vypnutie zobrazenia

Stlačte MENU.

## Výber obrazového súboru JPEG

### 1 Do systému vložte DATA CD disk.

Zobrazia sa albumy zaznamenané na DATA CD disku. Keď sa začne prehrávať album, jeho názov je zvýraznený.

### 2 Stláčaním $\uparrow/\downarrow$ zvolíte album a stlačíte PICTURE NAVI.

Obrazové súbory z albumu sa zobrazia v 16 políčkach na obrazovke.

1	2	3	4
5	6	7	8
9	10	11	12
13	14	15	16

### 3 Stláčaním $\leftarrow/\rightarrow$ zvolíte požadovaný obrázok a stlačíte ENTER.

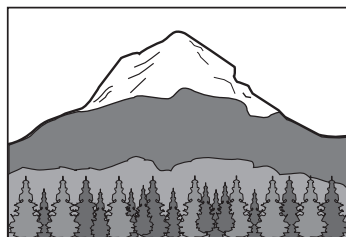

## Prehrávanie nasledujúceho/ predchádzajúceho súboru JPEG

Stlačte  $\leftarrow/\rightarrow$ , keď nie je zobrazené Control Menu. Je síce možné zvoliť nasledujúci album zatlačením a pridržením  $\rightarrow$  po prehraní posledného obrazového súboru z prvého albumu, nie je však možné vrátiť sa na predchádzajúci album zatlačením a pridržením  $\leftarrow$ . Pre návrat k predchádzajúcemu albumu vyberte album v zozname albumov.

## Otáčanie obrázka JPEG

Keď je na obrazovke zobrazený obrazový súbor JPEG, môžete ho otáčať o 90 stupňov. Počas zobrazenia súboru stlačte  $\uparrow/\downarrow$ . Po každom stlačení  $\uparrow$  sa obrázok otočí o 90° doľava. Príklad pri jednom stlačení  $\uparrow$ :

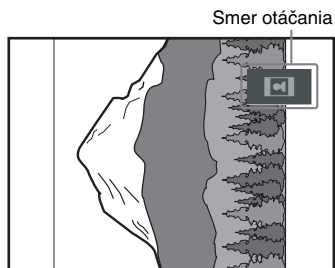

Stlačením CLEAR obnovíte štandardné zobrazenie.

#### Poznámka

- Ak stlačíte ← počas prehrávania prvého obrazového súboru z albumu, nebude sa diať nič.
- Ak stlačením ←/→ prepnete na nasledujúci alebo predchádzajúci obrázok, funkcia “Otáčania obrázka JPEG” sa zruší.
- Prezentácia sa zastaví, keď stlačíte ↑/↓.

## Zastavenie prehrávania

Stlačte ■.

#### Rada

- Na pravej strane obrazovky je zobrazené rolovacie políčko. Pre zobrazenie ďalších obrazových súborov zvolte spodný obrázok a stlačte ↓. Pre návrat k predchádzajúcemu obrázku zvolte vrchný obrázok a stlačte ↑.
- Počas prehrávania súboru JPEG môžete tiež nastaviť dĺžku trvania intervalu Slide show (str. 46) a efekt (str. 47).

## Prehrávanie audio skladieb a obrazových súborov vo forme Slide show so sprievodným zvukom

### DATA CD

Prezentáciu Slide show môžete vykonať so sprievodným zvukom, ak vložíte DATA CD disk obsahujúci súbory MP3 aj JPEG. Počas prehrávania DATA CD disku zvolte režim [AUTO] podľa nasledovného popisu.

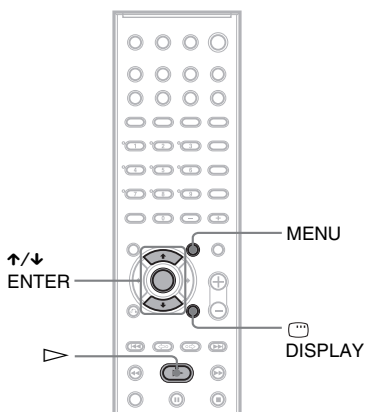

**1** Do systému vložte DATA CD disk.

**2** Stlačte  DISPLAY.

Zobrazí sa ponuka Control Menu.

**3** Stláčaním ↑/↓ zvolte  [MODE (MP3, JPEG)], potom stlačte ENTER.

Zobrazia sa voľby pre [MODE (MP3, JPEG)].

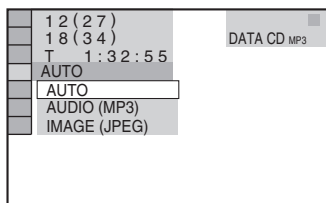

**4** Stláčaním ↑/↓ zvolte požadované nastavenie a stlačte ENTER.

Výrobné nastavenie je podčiarknuté.

- [AUTO]: Prehrávanie súborov JPEG aj MP3 z toho istého albumu vo forme prezentácie.
- [AUDIO (MP3)]: Súvislé prehrávanie len súborov MP3.
- [IMAGE (JPEG)]: Prehrávanie súborov JPEG vo forme Slide show.

## 5 Stlačte MENU.

Zobrazia sa albumy nachádzajúce sa na DATA CD disku.

## 6 Stláčaním $\uparrow/\downarrow$ zvolte požadovaný album a stlačte $\triangleright$ .

Systém spustí prehrávanie zvoleného albumu.

Stláčaním MENU môžete zobrazit/vypnúť zoznam albumov.

### Rada

- Počas prehrávania súboru JPEG môžete tiež nastaviť dĺžku trvania intervalu Slide show (str. 46) a efekt (str. 47).
- Ak chcete pri prehrávaní Slide show reprodukovať tú istú skladbu, nastavte pre ňu režim Repeat Play (str. 37).
- Ak zvolíte [AUTO], systém dokáže rozpoznať až 300 MP3 a 300 JPEG súborov v jednom albume. Ak zvolíte [AUDIO (MP3)] alebo [IMAGE (JPEG)], systém dokáže rozpoznať až 600 MP3 a 600 JPEG súborov v jednom albume. Bez ohľadu na zvolený režim môže byť rozpoznaných maximálne 200 albumov.

### Poznámka

- Súborov JPEG a MP3 nie je možné prehrávať súčasne, ak nie sú uložené v tom istom albume.
- Ak je dĺžka zobrazovania súborov JPEG dlhšia než dĺžka prehrávania súborov MP3, Slide show bude pokračovať bez zvuku.
- Ak je dĺžka prehrávania súborov MP3 dlhšia než dĺžka zobrazovania súborov JPEG, bude pokračovať reprodukcia zvuku bez Slide show.
- Ak na DATA CD disku nie sú žiadne súbory MP3 ani JPEG, na obrazovke sa zobrazí hlásenie [No audio data] a [No image data].
- Ak nastavíte [MODE (MP3, JPEG)] na [IMAGE (JPEG)] pri disku, na ktorom sú len súbory MP3 alebo [AUDIO (MP3)] pri disku, na ktorom sú len súbory JPEG, nemusí byť možné zmeniť nastavenie [MODE (MP3, JPEG)].
- Ak zvolíte [AUDIO (MP3)], funkcia PICTURE NAVI nefunguje.

- Ak súčasne prehrávate objemné MP3 dáta a JPEG dáta, zvuk môže vypadávať. Pri vytváraní súborov odporúčame nastaviť dátový tok pre MP3 súbory na 128 kb/s alebo menej. Ak zvuk stále vypadáva, redukuje veľkosť súboru JPEG.

## Špecifikovanie trvania intervalu pri prehrávaní Slide show

### (Ilen JPEG)

Pri prehrávaní súborov JPEG v režime Slide show môžete špecifikovať dĺžku trvania zobrazenia obrázka na obrazovke.

### 1 Stlačte dvakrát $\square$ DISPLAY.

Zobrazí sa Control Menu pre súbory JPEG.

### 2 Stláčaním $\uparrow/\downarrow$ zvolte [INTERVAL] a stlačte ENTER.

Zobrazia sa voľby pre [INTERVAL].

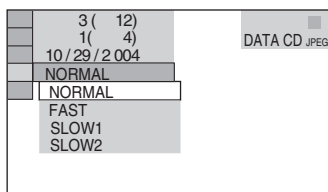

### 3 Stláčaním $\uparrow/\downarrow$ zvolte požadované nastavenie.

Výrobné nastavenie je podčiarknuté.

- [NORMAL]: Nastavenie trvania od 6 do 9 sekúnd. (Pri obrázkoch s rozlíšením 4 MP alebo viac sa trvanie predĺži.)
- [FAST]: Nastavenie kratšieho trvania než pri nastavení [NORMAL].
- [SLOW1]: Nastavenie dlhšieho trvania než pri nastavení [NORMAL].
- [SLOW2]: Nastavenie dlhšieho trvania než pri nastavení [SLOW1].

### 4 Stlačte ENTER.

Zvolené nastavenie sa aplikuje.

### Poznámka

- Niektoré súbory JPEG sa zobrazujú dlhšie než iné. Taktó sa môže zdať, že trvanie zobrazenia je dlhšie, než ste nastavili. Platí to najmä pri súboroch JPEG v progresívnom formáte alebo pri súboroch JPEG s rozlíšením 3 000 000 pixelov a vyšším.



## Výber efektu pre obrazové súbory v režime Slide show (len JPEG)

Keď prehrávate súbory JPEG, môžete zvoliť efekt, ktorým sa obrázok upraví počas sledovania v režime Slide show.

### 1 Stlačte dvakrát DISPLAY.

Zobrazí sa Control Menu pre súbory JPEG.

### 2 Stláčaním zvolíte [EFFECT] a stlačte ENTER.

Zobrazia sa voľby pre [EFFECT].

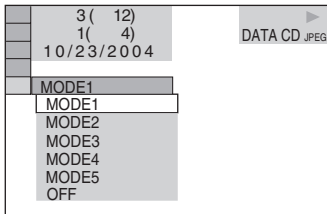

### 3 Stláčaním zvolíte požadované nastavenie.

Výrobné nastavenie je podčiarknuté.

- [MODE1]: Obrázok sa preklopí zhora nadol.
- [MODE2]: Obrázok sa presúva zľava doprava.
- [MODE3]: Obrázok sa zobrazuje postupne zo stredu obrazovky.
- [MODE4]: Obrázok sa cyklicky náhodne upravuje jednotlivými efektmi.
- [MODE5]: Nasledujúci obrázok vytlačí predchádzajúci.
- [OFF]: Vypnutie tejto funkcie.

### 4 Stlačte ENTER.

Zvolené nastavenie sa aplikuje.

## Prehrávanie súborov DivX<sup>®</sup>

DATA CD DATA DVD

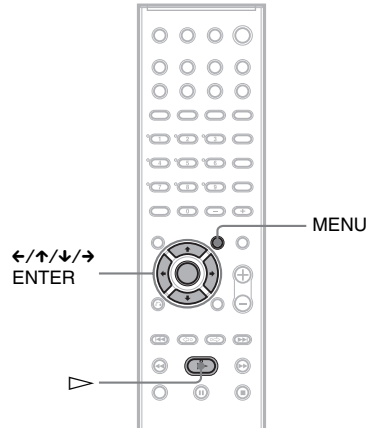

## Video súbory DivX

DivX<sup>®</sup> je technológia pre kompresiu video súborov vyvinutá spoločnosťou DivXNetworks, Inc. Tento produkt je produktom s oficiálnou certifikáciou DivX<sup>®</sup>.

Prehrávať môžete DATA CD a DATA DVD disky obsahujúce video súbory DivX<sup>®</sup>.

### DATA CD a DATA DVD disky, ktoré systém dokáže prehrávať

Prehrávanie DATA CD (CD-ROM/CD-R/CD-RW) a DATA DVD (DVD-R/DVD-RW/DVD+R/DVD+RW) diskov v tomto systéme je podmienené splneniu určitých podmienok:

- Pri DATA CD diskoch obsahujúcich okrem audio súborov MP3 alebo obrazových súborov JPEG aj video súbory DivX prehrá systém len video súbory DivX.
- Pri DATA DVD disku systém prehrá len video súbory DivX. Iné súbory než DivX (napr. MP3 alebo JPEG) sa neprehrávajú.

Systém však prehrá len DATA CD disky v súlade s logickým formátom ISO 9660 Level 1/Level 2 alebo Joliet a DATA DVD disky v súlade s formátom Universal Disk Format (UDF).

Môžete tiež prehrávať DATA CD disky so záznamom Multi Session (str. 41), Multi Session DATA DVD disky sa však nedajú prehrávať. Podrobnosti o záznamovom formáte pozri v návode na použitie diskových mechanik a zapisovacieho softvéru (nedodávané).

## Prehrávanie súborov v iných formátoch na DATA CD alebo DATA DVD diskoch

Podrobnosti pozri v časti “Poradie prehrávania súborov MP3 alebo JPEG” (str. 42). Poradie prehrávania sa môže líšiť v závislosti od softvéru použitého pre vytvorenie súboru DivX, prípadne ak je na disku viac než 200 albumov a v každom albume 600 súborov DivX.

### Poznámka

- Systém nemusí prehrať niektoré DATA CD/DATA DVD disky vytvorené vo formáte Packet Write.

## Súbory DivX, ktoré systém dokáže prehrávať

Systém dokáže prehrávať súbory zaznamenané vo formáte DivX a obsahujúce príponu “.AVI” alebo “.DIVX”. Systém neprehrá súbory s príponou “.AVI” alebo “.DIVX”, ak nie sú vo formáte DivX video.

### Rada

- Podrobnosti o súboroch MP3 alebo JPEG na DATA CD disku vhodných na prehrávanie pozri v časti “Audio súbory MP3 alebo obrazové súbory JPEG, ktoré systém dokáže prehrávať” (str. 41).

### Poznámka

- Systém nemusí prehrať súbor DivX, ak bol vytvorený spojením 2 alebo viacerých súborov DivX.
- Systém nedokáže prehrávať súbory DivX s väčším rozmerom obrazu než 720 (šírka) x 576 (výška)/veľkosť 2 GB.
- V závislosti od súboru DivX môže byť obraz nekvalitný, alebo môže vypadať zvuk.
- Systém nedokáže prehrávať niektoré súbory DivX, ktorých dĺžka presahuje 3 hodiny.

## Prehrávanie video súborov DivX

Môžete prehrávať súbory DivX uložené na DATA CD (CD-ROM/CD-R/CD-RW) a DATA DVD (DVD-R/DVD-RW/DVD+R/DVD+RW) diskoch.

### Rada

- Počas prehrávania súborov DivX je možné zobrazit informácie o disku (str. 54).

### Poznámka

- Ak na DATA DVD disku nie sú uložené žiadne súbory DivX, zobrazí sa hlásenie indikujúce, že disk sa nedá prehrávať.
- V závislosti od súboru DivX môže byť obraz nekvalitný, alebo môže “mrznúť”. V takomto prípade odporúčame vytvorit súbor pri vyššom dátovom toku. Ak je zvuk stále nekvalitný, odporúčame používať súbory, ktorých zvuková stopa je vo formáte MP3. Tento systém nie je kompatibilný s formátom WMA (Windows Media Audio).
- Z dôvodu vlastností kompresnej technológie používanej pri súboroch DivX môže od stlačenia ► po zobrazenie obrazu uplynúť určitý čas.
- V závislosti od súboru DivX nemusí zvuk zodpovedať práve prehrávanému obrazu.

## Výber albumu

### 1 Stlačte MENU.

Zobrazia sa albumy (priečinky) nachádzajúce sa na disku. Zobrazia sa len albumy obsahujúce súbory DivX.

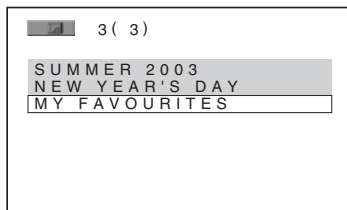

### 2 Stláčaním ↑/↓ zvolte požadovaný album.

### 3 Stlačte ►.

Systém spustí prehrávanie zvoleného albumu.

Ak chcete zvolit súbor DivX, pozri časť “Výber video súboru DivX” (str. 49).

## Zastavenie prehrávania

Stlačte ■.

## Posun na nasledujúcu alebo predchádzajúcu stránku

Stlačte ◀/▶.

## Vypnutie zobrazenia

Stláčajte MENU.

## Výber video súboru DivX

- 1 Po vykonaní kroku 2 z časti "Výber albumu" stlačte ENTER.

Zobrazí sa zoznam súborov nachádzajúcich sa v albume.

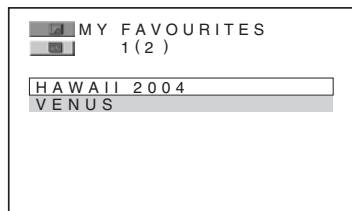

- 2 Stláčaním ↑/↓ zvolíte súbor a stlačte ENTER.

Spustí sa prehrávanie zvoleného súboru.

## Zastavenie prehrávania

Stlačte ■.

## Posun na nasledujúcu alebo predchádzajúcu stránku

Stlačte ←/→.

## Návrat na predchádzajúce zobrazenie

Stlačte ↶ RETURN.

## Prehrávanie nasledujúceho/ predchádzajúceho súboru DivX bez pohybu v zozname

Na nasledujúci alebo predchádzajúci súbor DivX v rámci rovnakého albumu môžete prepnúť stláčením ◀◀/▶▶.

Stláčením ▶▶ počas prehrávania posledného súboru v aktuálnom albume môžete prepnúť na prvý súbor v nasledujúcom albume. Stláčením ◀◀ nie je možné zvoliť predchádzajúci album. Predchádzajúci album je možné zvoliť zo zoznamu albumov.

### Rada

- Ak je predvolený počet prehraní, súbor DivX môžete prehrávať toľkokrát, koľkokrát je predvolený počet prehraní. Zostávajúci počet prehraní sa zníži pri:
  - Vypnutí systému.
  - Vysunutí nosiča disku.
  - Spustení prehrávania iného súboru.

## Nastavenie oneskorenia medzi obrazom a zvukom

(A/V SYNC)



Ak zvuk nesúhlasí s obrazom, môžete nastaviť oneskorenie medzi obrazom a zvukom.

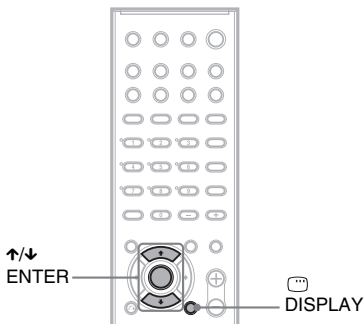

- 1 V režime zastavenia stlačte DISPLAY.

Zobrazí sa ponuka Control Menu.

- 2 Stláčaním ↑/↓ zvolíte [A/V SYNC] a stlačte ENTER.

Zobrazia sa voľby pre [A/V SYNC].

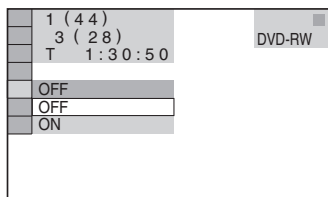

- 3 Stláčaním ↑/↓ zvolíte nastavenie.

- [OFF]: Bez úpravy.
- [ON]: Korekcia posunu medzi zvukom a obrazom.

### Poznámka

- V závislosti od vstupného toku nemusí byť táto funkcia účinná.

## Vyhľadanie konkrétneho miesta na disku

(Scan, Slow-motion Play, Freeze Frame)



Konkrétne miesto na disku môžete rýchlo vyhľadať sledovaním obrazu alebo spomaleným prehrávaním.

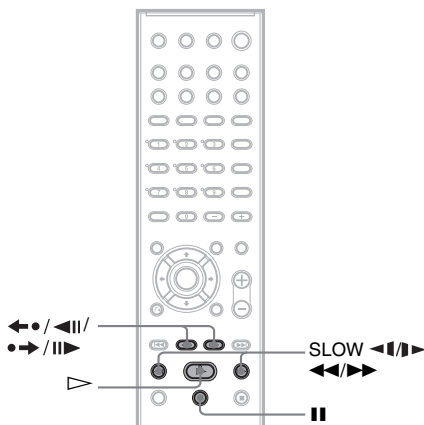

### Poznámka

- V závislosti od DVD/VIDEO CD disku sa nemusia vykonať niektoré popísané operácie.

## Rýchle vyhľadanie miesta zrýchleným prehrávaním vpred/vzad (Scan)

(okrem JPEG)

Počas prehrávania disku stlačte  $\lll$  alebo  $\ggg$ . Po vyhľadani želaného miesta obnovíte stlačením tlačidla  $\triangleright$  štandardné prehrávanie. Každým stlačením tlačidla  $\lll$  alebo  $\ggg$  počas vyhľadávania sa rýchlosť prehrávania zmení. Každým stlačením sa indikácia mení nasledovne. Skutočné rýchlosti sa môžu v závislosti od disku odlišovať.

Prehrávanie vpred

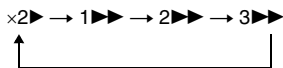

$3\ggg$  (len DVD VIDEO/DVD-RW/DivX video/VIDEO CD disky)

$\times 2\ggg$  (len DVD VIDEO/Super Audio CD/CD disky)

Prehrávanie vzad

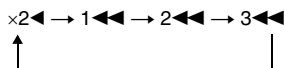

$3\lll$  (len DVD VIDEO/DVD-RW/DivX video/VIDEO CD disky)

$\times 2\lll$  (len DVD VIDEO disky)

Rýchlosť " $\times 2\ggg$ " / " $\times 2\lll$ " je cca dvojnásobkom štandardnej rýchlosti. Rýchlosť prehrávania " $3\ggg$ " / " $3\lll$ " je vyššia než " $2\ggg$ " / " $2\lll$ " a rýchlosť prehrávania " $2\ggg$ " / " $2\lll$ " je vyššia než " $1\ggg$ " / " $1\lll$ ".

## Sledovanie snímky po snímke (Slow-motion Play)

(len DVD, DVD-RW, DivX video, VIDEO CD disky)

V režime pozastavenia stlačte  $\lll$  alebo  $\ggg$ . Štandardnú rýchlosť prehrávania obnovíte stlačením  $\triangleright$ . Každým stlačením tlačidla  $\lll$  alebo  $\ggg$  v režime Slow-motion Play sa rýchlosť prehrávania zmení. Dostupné sú dve rýchlosti. Každým stlačením sa rýchlosť prehrávania mení nasledovne:

Prehrávanie vpred

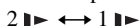

Prehrávanie vzad (len DVD VIDEO disky)

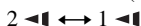

Rýchlosť prehrávania " $2\ggg$ " / " $2\lll$ " je nižšia než " $1\ggg$ " / " $1\lll$ ".

## Prehrávanie po jednotlivých snímkach (Freeze Frame)

(okrem Super Audio CD, CD a JPEG diskov)

Počas pozastavenia prehrávania sa stlačením  $\ggg$  /  $\ggg$  (krokovanie) posuniete na nasledujúcu snímku. Stlačením  $\lll$  /  $\lll$  (krokovanie)

sa posuniete na predchádzajúcu snímku (len DVD VIDEO/DVD-RW disky). Stlačením  obnovíte štandardnú prehrávaciu rýchlosť.

#### Poznámka

- Na DVD-RW disku v režime VR nie je možné vyhľadávať statické zábery.
- Pri DATA CD diskoch táto funkcia funguje len pri súboroch DivX.

## Vyhľadanie titulu/kapitoly/ stopy (skladby)/scény atď.



Na DVD disku je možné vyhľadávať podľa titulu alebo kapitoly a na VIDEO CD/Super Audio CD/CD/DATA CD/DATA DVD disku podľa stopy/skladby, indexu alebo scény. Keďže sú tituly a stopy (skladby) na disku označené špecifickým číslom, požadovaný titul alebo stopu (skladbu) môžete zvoliť zadaním ich čísla. Taktiež je možné vyhľadať požadovanú scénu zadaním časového kódu.

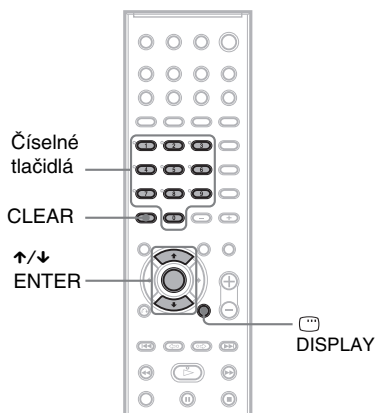

- 1 Stlačte  DISPLAY. (Pri prehrávaní DATA CD disku so súbormi JPEG stlačte tlačidlo  DISPLAY dvakrát.)**

Zobrazí sa ponuka Control Menu.

- 2 Stláčaním  vyberte vyhľadávaciu metódu.**

■ Pri prehrávaní DVD VIDEO/DVD-RW disku

 [TITLE]

 [CHAPTER]

 [TIME/TEXT]

Pre vyhľadávanie počiatočného miesta zadaním časového kódu zvolte [TIME/TEXT].

■ Pri prehrávaní VIDEO CD/Super VCD disku (bez funkcií PBC)

 [TRACK]

*pokračovanie*

 [INDEX]

### ■ Pri prehrávaní VIDEO CD/Super VCD disku (s funkciami PBC)

 [SCENE]

### ■ Pri prehrávaní SACD disku

 [TRACK]

 [INDEX]

### ■ Pri prehrávaní CD disku

 [TRACK]

### ■ Pri prehrávaní DATA CD disku (MP3)

 [ALBUM]

 [TRACK]

### ■ Pri prehrávaní DATA CD disku (JPEG)

 [ALBUM]

 [FILE]

### ■ Pri prehrávaní súboru DivX

 [ALBUM]

 [FILE]

Príklad: Ak zvolíte  [CHAPTER]

Zvolené je zobrazenie [\*\* (\*\*)] (označenie \*\* predstavuje číslo).

Číslo v zátvorkách indikuje celkový počet titulov, kapitol, skladieb, indexov, scén, albumov alebo súborov.

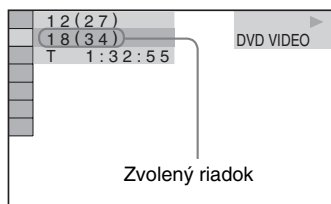

## 3 Stlačte ENTER.

[\*\* (\*\*)] sa zmení na [-- (\*\*)].

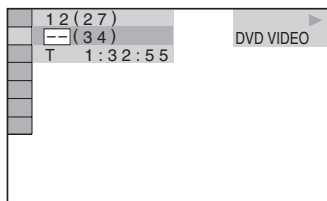

## 4 Stláčaním ↑/↓ alebo číselných tlačidiel zvolíte podľa potreby číslo titulu, kapitoly, stopy/skladby, indexu, scény atď.

### Ak sa pomýlite

Číslo vymažete stláčaním CLEAR, potom zadajte nové číslo.

## 5 Stlačte ENTER.

Systém spustí prehrávanie od zvoleného čísla.

## Vyhľadávanie scény zadaním časového kódu (len DVD VIDEO disky)

### 1 V kroku 2 zvolíte [TIME/TEXT].

Zvolené je zobrazenie [T \*\*:\*\*\*:\*\*\*] (prehrávací čas aktuálneho titulu).

### 2 Stlačte ENTER.

[T \*\*:\*\*\*:\*\*\*] sa zmení na [T --:--:--].

### 3 Pomocou číselných tlačidiel zadajte časový údaj, potom stlačte ENTER.

Príklad: pre vyhľadanie scény 2 hodiny, 10 minút a 20 sekúnd od začiatku jednoducho zadajte [2:10:20].

### Rada

- Pri vypnutom zobrazení ponuky Control Menu je možné vyhľadávať kapitolu (DVD VIDEO/ DVD-RW), skladbu (Super Audio CD/CD) alebo súbor (DATA CD (DivX video)/DATA DVD) stláčením číselných tlačidiel a ENTER.

### Poznámka

- Na DVD+RW disku nie je možné vyhľadávať scény zadaním časového kódu.
- Zobrazené číslo titulu, kapitoly alebo stopy (skladby) zodpovedá číslu zaznamenanému na disku.

# Vyhľadávanie podľa scény

(Picture Navigation)



Obrazovku môžete rozdeliť na 9 rovnakých častí a rýchlejšie tak nájsť požadovanú scénu.

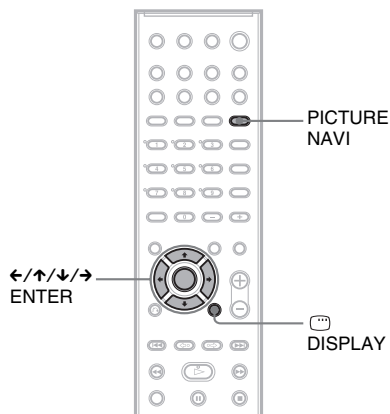

## 1 Počas prehrávania stlačte PICTURE NAVI.

Zobrazí sa nasledovné zobrazenie.

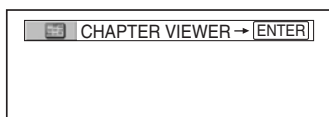

## 2 Stláčaním PICTURE NAVI zvolíte požadovanú položku.

- [TITLE VIEWER] (len DVD VIDEO disky): Zobrazenie úvodnej scény z každého titulu.
- [CHAPTER VIEWER] (len DVD VIDEO disky): Zobrazenie úvodnej scény z každej kapitoly.
- [TRACK VIEWER] (len VIDEO CD/ Super VCD disky): Zobrazenie úvodnej scény z každej stopy.

## 3 Stlačte ENTER.

Úvodná scéna každého titulu, kapitoly alebo stopy sa zobrazuje nasledovne.

1	2	3
4	5	6
7	8	9

## 4 Stláčaním ←/↑/↓/→ zvolíte titul, kapitolu alebo stopu/skladbu a stlačte ENTER.

Prehrávanie sa spustí od zvolenej scény.

## Obnovenie štandardného prehrávania počas nastavovania

Stlačte RETURN alebo DISPLAY.

### Rada

- Ak je na disku viac než 9 titulov, kapitol alebo stôp/skladiieb, v pravom spodnom rohu sa zobrazí značka ▼. Pre zobrazenie ďalších titulov, kapitol alebo stôp/skladiieb, zvolíte dolnú scénu a stlačte ↓. Pre návrat k predchádzajúcej scéne vyberte horné scény a stlačte ↑.

### Poznámka

- Niektoré disky neumožňujú zvolenie niektorých položiek.

## Zobrazenie informácií o disku

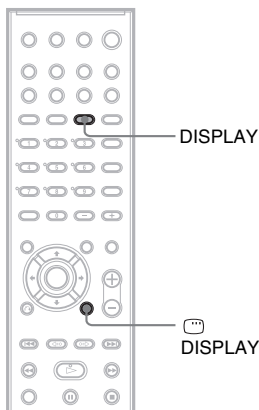

### Zobrazenie prehrávacieho a zostávajúceho času na displeji

Údaje o disku ako napríklad zostávajúci čas disku alebo celkový počet titulov na DVD disku alebo stôp/skladieb na VIDEO CD, SACD, CD alebo MP3 disku, alebo názov súboru DivX môžete zobraziť na displeji (str. 94).

#### Stlačte DISPLAY.

Počas prehrávania disku sa po každom stlačení DISPLAY mení zobrazenie na displeji podľa nasledovného prehľadu.

### Pri prehrávaní DVD VIDEO alebo DVD-RW disku

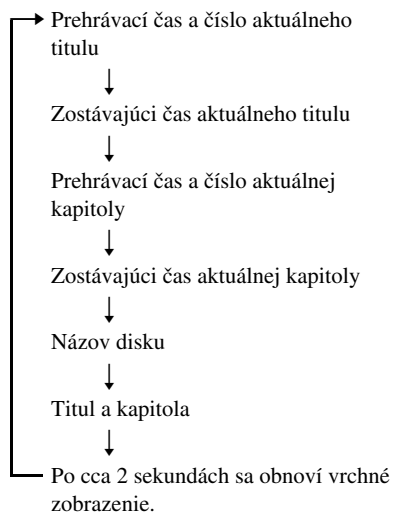

### Pri prehrávaní DATA CD (DivX video) alebo DATA DVD (DivX video) disku

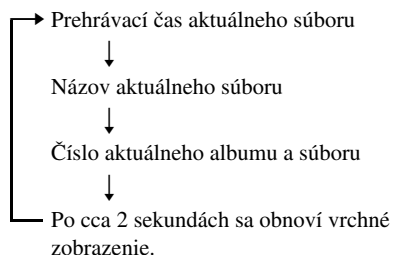



## Pri prehrávaní VIDEO CD disku (bez funkcií PBC), SACD alebo CD disku

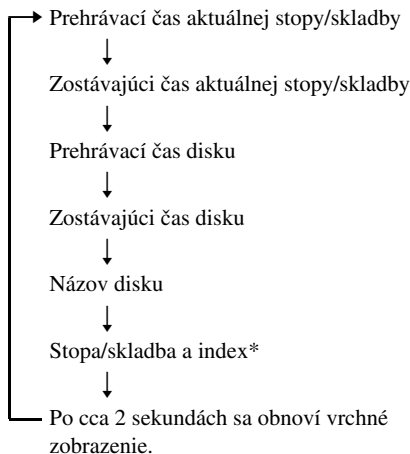

\* Okrem CD diskov.

## Pri prehrávaní MP3 disku

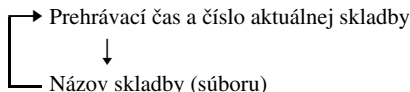

### Rada

- Pri prehrávaní VIDEO CD diskov pomocou funkcií PBC je zobrazený prehrávací čas.
- Pri prehrávaní VIDEO CD diskov bez funkcií PBC je za názvom disku zobrazené číslo stopy a indexu.
- Čas a textovú informáciu môžete tiež zobraziť pomocou ponuky Control Menu.

### Poznámka

- Ak disk neobsahuje textové údaje, namiesto názvu disku alebo stopy/skladby (súboru) sa zobrazí "NO TEXT".
- Systém dokáže zobraziť len prvú úroveň DVD/CD textovej informácie, t.j. názov disku alebo titulu.
- Ak nie je možné zobraziť názov súboru MP3, na displeji sa zobrazí "\*".
- V závislosti od textu sa názov disku alebo skladby nemusí zobraziť.
- Prehrávací čas súborov MP3 a DivX nemusí byť zobrazený správne.
- Ak prehrávate disk obsahujúci len súbory JPEG, na displeji sa zobrazí hlásenie "JPEG" alebo "NO AUDIO".

- Ak prehrávate disk obsahujúci len súbory MP3, na displeji sa zobrazí hlásenie "NO IMAGE".

## Zobrazenie názvu stanice a frekvencie na displeji

Ak je systém v režime "TUNER AM" alebo "TUNER FM", môžete na displeji zobraziť frekvenciu stanice.

### Stlačte DISPLAY.

Po každom stlačení tlačidla DISPLAY sa zobrazenie cyklicky prepína nasledovne.

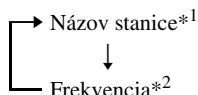

\*1 Zobrazí sa, ak uloženú stanicu pomenujete (str. 73).

\*2 Po uplynutí niekoľkých sekúnd sa obnoví štandardné zobrazenie.

## Zobrazenie prehrávacieho a zostávajúceho času

Môžete skontrolovať prehrávací čas a zostávajúci čas aktuálneho titulu, kapitoly alebo stopy (skladby) a celkový prehrávací čas a zostávajúci čas disku. Môžete tiež zobraziť DVD textovú informáciu a názov priečinka/súboru MP3 zaznamenané na disku.

### 1 Počas prehrávania stlačte DISPLAY.

Zobrazí sa nasledovné zobrazenie.

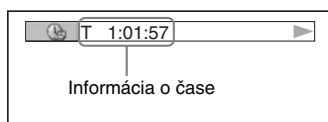

### 2 Opakovaným stláčaním DISPLAY prepínate informáciu o čase.

Zobrazenie a druh časového údajja, ktorý je možné zobrazovať, závisí od prehrávaného disku.

#### ■ Pri prehrávaní DVD VIDEO alebo DVD-RW disku

- T \*\*:\*:\*:\*

Prehrávací čas aktuálneho titulu

- T\_\*\*\*.\*\*\*.\*\*\*  
Zostávajúci čas aktuálneho titulu
- C \*\*\*.\*\*\*.\*\*\*  
Prehrávací čas aktuálnej kapitoly
- C\_\*\*\*.\*\*\*.\*\*\*  
Zostávajúci čas aktuálnej kapitoly

#### ■ Pri prehrávaní VIDEO CD disku (s funkciami PBC)

- \*\*\*.\*\*\*  
Prehrávací čas aktuálnej scény

#### ■ Pri prehrávaní VIDEO CD disku (bez funkcií PBC), SACD alebo CD disku

- T \*\*\*.\*\*\*  
Prehrávací čas aktuálnej stopy/skladby
- T\_\*\*\*.\*\*\*  
Zostávajúci čas aktuálnej stopy/skladby
- D \*\*\*.\*\*\*  
Prehrávací čas aktuálneho disku
- D\_\*\*\*.\*\*\*  
Zostávajúci čas aktuálneho disku

#### ■ Pri prehrávaní DATA CD disku (MP3)

- T \*\*\*.\*\*\*  
Prehrávací čas aktuálnej skladby

#### ■ Pri prehrávaní DATA CD (DivX video)/DATA DVD (DivX video) disku

- \*\*\*.\*\*\*.\*\*\*  
Prehrávací čas aktuálneho súboru

#### **Poznámka**

- Zobrazujú sa len písmená abecedy a čísllice.
- V závislosti od práve prehrávaného druhu disku sa môže stať, že systém dokáže zobrazíť len obmedzený počet znakov. V závislosti od disku sa tiež nemusia zobrazíť všetky textové znaky.

## Zobrazenie informácií o prehrávaní disku

### Zobrazenie DVD/Super Audio CD/CD textu

V kroku 2 stláčaním DISPLAY zobrazíte textový údaj zaznamenaný na DVD/Super Audio CD/CD disku.

DVD/Super Audio CD/CD text sa zobrazí, len ak je text uložený na disku. Textový údaj nie je možné meniť. Ak disk neobsahuje textové údaje, zobrazí sa "NO TEXT".

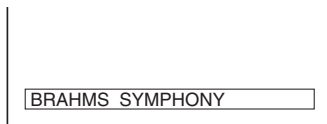

### Zobrazenie DATA CD (MP3 audio/DivX video)/DATA DVD (DivX video) textu

Stlačením DISPLAY počas prehrávania audio súborov MP3 na DATA CD alebo video súborov DivX na DATA CD/DATA DVD disku je možné na TV obrazovke zobrazíť názov albumu/skladby/súboru a dátový tok audio údajov (množstvo dát za sekundu v aktuálnom audio toku).



\* Zobrazí sa:

- Počas prehrávania audio súboru MP3 na DATA CD disku.
- Počas prehrávania video súboru DivX, ktorý obsahuje zvukovú stopu vo formáte MP3 na DATA CD/DATA DVD disku.

## Zobrazenie informácií o dátume

### (len JPEG)

Počas prehrávania môžete zobrazíť informáciu o dátume záznamu, ak má súbor JPEG uloženú informáciu Exif\* tag.

### Počas prehrávania stlačte dvakrát DISPLAY.

Zobrazí sa ponuka Control Menu.

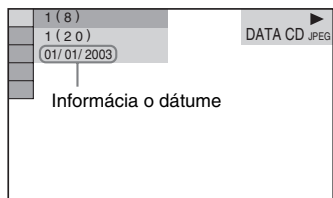

\* “Exchangeable Image File Format” je obrazový formát digitálnych fotoaparátov stanovený asociáciou Japan Electronics and Information technology Industries Association (JEITA).

#### **Rada**

- Informácia o dátume je vo formáte [DD/MM/YYYY].  
DD: Deň  
MM: Mesiac  
YYYY: Rok

#### **Poznámka**

- Ak informácia o dátume neexistuje, alebo sú údaje poškodené, systém túto informáciu nezobrazí.

## Nastavenia zvuku

### Zmena zvuku



Ak je DVD VIDEO alebo DATA DVD/DATA CD (video súbory DivX) disk nahraný vo viacerých audio formátoch (PCM, Dolby Digital, MPEG audio alebo DTS), môžete zvukový formát počas prehrávania disku meniť. Pri DVD VIDEO diskoch s viacjazyčnými zvukovými stopami si môžete zvoliť požadovaný jazyk.

Pri stereo VIDEO CD, CD alebo DATA CD diskoch si môžete zvoliť zvuk z pravého alebo ľavého kanála a reprodukovať zvuk zvoleného kanála cez ľavý aj pravý reproduktor. Napríklad pri disku s hudobnou skladbou môže pravý kanál reprodukovať spev a ľavý inštrumentálnu hudbu. Ak chcete počuť iba inštrumentálnu časť skladby, môžete zvoliť reprodukciu ľavého kanála z oboch reproduktorov.

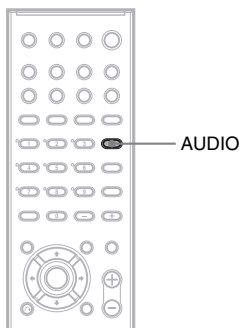

#### 1 Počas prehrávania stlačte AUDIO.

Zobrazí sa nasledovné zobrazenie.

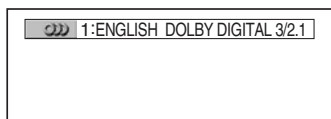

#### 2 Stláčaním AUDIO zvolíte požadovaný audio signál.

#### ■ Pri prehrávaní DVD VIDEO disku

Dostupné jazykové verzie sú rôzne pri každom DVD VIDEO disku.

Ak sú zobrazené 4 číslice, reprezentujú jazykový kód. Podrobnosti o jazykových kódoch pozri v časti “Tabuľka kódov jazykov” (str. 92). Ak je dva- alebo viackrát zobrazený ten istý jazyk, DVD VIDEO disk je nahraný vo viacerých audio formátoch.

#### ■ Pri prehrávaní DVD-RW disku

Zobrazia sa druhy zvukových stóp zaznamenaných na disku. Výrobné nastavenie je podčiarknuté.

Príklad:

- [1: MAIN] (hlavný zvuk)
- [1: SUB] (vedľajší zvuk)
- [1: MAIN+SUB] (hlavný aj vedľajší zvuk)
- [2: MAIN]
- [2: SUB]
- [2: MAIN+SUB]

#### **Poznámka**

- Ak je na disku zaznamenaná len jedna zvuková stopa, [2: MAIN], [2: SUB] a [2: MAIN+SUB] sa nezobrazia.

#### ■ Pri prehrávaní VIDEO CD, CD alebo DATA CD (súbory MP3) disku

Výrobné nastavenie je podčiarknuté.

- [STEREO]: Štandardný stereo zvuk
- [1/L]: Zvuk ľavého kanála (monofonický)
- [2/R]: Zvuk pravého kanála (monofonický)

#### ■ Pri prehrávaní DATA CD (DivX video) alebo DATA DVD (DivX video) disku

Možnosť výberu formátu audio signálu na DATA CD alebo DATA DVD závisí od súboru DivX uloženého na disku.

Formát sa zobrazuje v zobrazení.

#### ■ Pri prehrávaní Super VCD disku

Výrobné nastavenie je podčiarknuté.

- [1:STEREO]: Stereo zvuk audio stopy 1.
- [1:1/L]: Zvuk ľavého kanála audio stopy 1 (monofonický).
- [1:2/R]: Zvuk pravého kanála audio stopy 1 (monofonický).

- [2:STEREO]: Stereo zvuk audio stopy 2.
- [2:1/L]: Zvuk ľavého kanála audio stopy 2 (monofonický).
- [2:2/R]: Zvuk pravého kanála audio stopy 2 (monofonický).

**Poznámka**

- Počas prehrávania Super VCD disku, na ktorom nie je zaznamenaná audio stopa 2, nie je pri zvolení [2:STEREO], [2:1/L] alebo [2:2/R] reprodukovateľný zvuk.
- Pri SACD diskoch nie je možné meniť zvuk.

**■ Pri prehrávaní DATA CD (DivX video) alebo DATA DVD (DivX video) disku**

**Príklad:**

MP3 audio

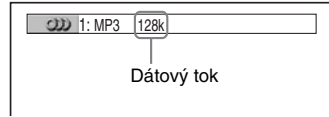

**Zobrazenie formátu audio signálu**

(len DVD, DivX disky)

Ak počas prehrávania stláčate AUDIO, zobrazí sa podľa zobrazenia nižšie formát aktuálneho audio signálu (PCM, Dolby Digital, DTS atď.).

**■ Pri prehrávaní DVD VIDEO disku**

**Príklad:**

Dolby Digital 5.1-kanálový

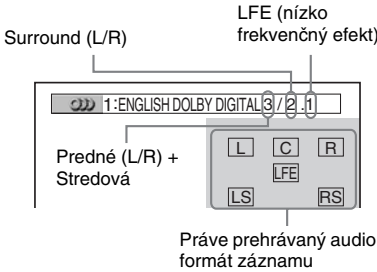

**Audio signály**

Audio signály zaznamenané na disku obsahujú zvukové zložky (kanály) zobrazené nižšie. Každý kanál je reprodukovateľný samostatným reproduktorom.

- Predná (L)
- Predná (R)
- Stredová
- Surround (L)
- Surround (R)
- Surround (Monofonická): Tento signál môže byť signálom spracovaným systémom Dolby Surround Sound alebo monofonickým surround audio signálom systému Dolby Digital.
- LFE (nízko-frekvenčný) signál

**Príklad:**

Dolby Digital 3-kanálový

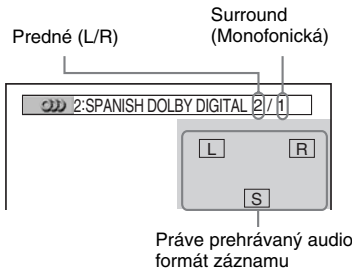

## Reprodukcia priestorového zvuku pomocou zvukových polí



Jednoduchým výberom predprogramovaných režimov na systéme môžete získať priestorový zvuk. Tieto režimy vám v pohodlí vášho domova umožnia zažiť z nádherných a výkonných zvukov, aké poznáte z prostredia kinosál a koncertných miestností.

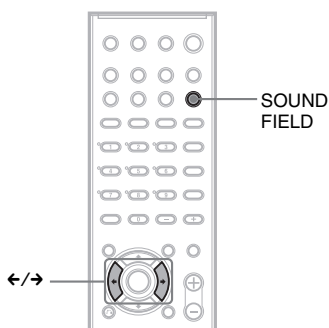

### Stlačte SOUND FIELD.

Stlačajte SOUND FIELD, kým sa na displeji nezobrazí požadované zvukové pole. Zvukové pole tiež môžete zvoliť stláčaním ←/→.

### Všetky zvukové polia

Zvukové pole	Displej
AUTO FORMAT DIRECT AUTO	A.F.D. AUTO
Dolby Pro Logic	PRO LOGIC
Dolby Pro Logic II MOVIE	PLII MOVIE
Dolby Pro Logic II MUSIC	PLII MUSIC
VIRTUAL MULTI DIMENSION	V.M.DIM.
MULTI ST.	MULTI ST.
ROCK	ROCK
POP	POP
JAZZ	JAZZ
CLASSIC	CLASSIC
NIGHT	NIGHT

Zvukové pole	Displej
2 CHANNEL STEREO	2CH STEREO
HEADPHONE VIRTUAL	HP VIRTUAL
HEADPHONE 2CHANNEL STEREO	HP 2CH STEREO

## Automatická reprodukcia pôvodného zvuku

### ■ AUTO FORMAT DIRECT AUTO

Funkcia automaticky identifikuje typ vstupného audio signálu (Dolby Digital, DTS alebo štandardné 2-kanálové stereo), a ak je to potrebné, vykoná príslušné dekódovanie. Tento režim reprodukuje zvuk tak, ako bol nahraný/kódovaný bez akýchkoľvek efektov (napr. bez dozvuku). Ak však zvuk neobsahuje nízkofrekvenčné signály (Dolby Digital LFE atď.), nízkofrekvenčný signál pre výstup do subwoofera sa bude generovať.

## Počúvanie len cez predné reproduktory a subwoofer

### ■ 2 CHANNEL STEREO

V tomto režime je zvuk reprodukovaný len dvoma prednými reproduktormi (L/R) a subwooferom. Štandardné 2-kanálové (stereo) zdroje zvuku nebudú spracované zvukovým poľom. Multikanálové priestorové formáty sa zmixujú do 2 kanálov. Toto vám umožňuje reprodukciu akéhokoľvek zdroja zvuku len cez predný ľavý a pravý reproduktor a subwoofer.

## Reprodukcia 2-kanálových zdrojov zvuku (napr. CD disk) cez 5.1 kanálov.

### ■ Dolby Pro Logic

Systém Dolby Pro Logic vytvorí 5 výstupných kanálov z dvojkanálového zdroja zvukového signálu. Tento režim vykoná dekódovanie Pro Logic pre vstupný signál a reprodukuje ho cez predné, stredový a surround reproduktory. Surround kanál je monofonický.

### ■ Dolby Pro Logic II MOVIE/MUSIC

Systém Dolby Pro Logic II vytvorí päť širokopásmových výstupných kanálov z dvojkanálových zdrojov zvuku. Túto funkciu plní vysoko čistý maticový (Matrix) surround

dekodér, ktorý extrahuje priestorové vlastnosti pôvodného záznamu bez pridávania nových zvukov alebo tónových zafarbení.

#### Poznámka

- Ak je vstupný audio signál multikanálový, režimy Dolby Pro Logic a Dolby Pro Logic II MOVIE/MUSIC sa zrušia a multikanálový zdrojový signál sa vyvedie priamo na výstup.
- Ak je vstupný signál dvojjazýčné vysielanie, režimy Dolby Pro Logic a Dolby Pro Logic II MOVIE/MUSIC nefungujú.

## Virtuálne surround reproduktory

### ■ VIRTUAL MULTI DIMENSION

Vytvorenie zoskupenia virtuálnych surround reproduktorov nad poslucháčom z jednej sady skutočných surround reproduktorov. Tento režim vytvorí 5 párov virtuálnych reproduktorov obklopujúcich poslucháča pod uhlom 30°. Efekt závisí od nastavenia [BEHIND] alebo [SIDE] pre surround reproduktory (str. 80).

[BEHIND]

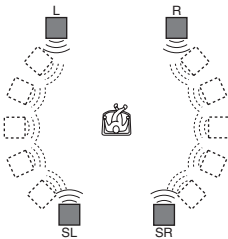

[SIDE]

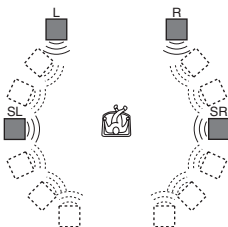

- |                                                                                    |                              |
|------------------------------------------------------------------------------------|------------------------------|
| L:                                                                                 | Predný reproduktor (ľavý)    |
| R:                                                                                 | Predný reproduktor (pravý)   |
| SL:                                                                                | Surround reproduktor (ľavý)  |
| SR:                                                                                | Surround reproduktor (pravý) |
|  | Virtuálny reproduktor        |

## Reprodukcia 2-kanálových zdrojov zvuku zo surround reproduktorov

### ■ MULTI ST.

Tento režim reprodukuje 2-kanálový zdroj zvuku súčasne cez predné a surround reproduktory. Zvuk zo surround reproduktorov je identický zo zvukom z predných reproduktorov.

#### Rada

- Ak zvolíte "MULTI ST.", na displeji sa zobrazí "LINK".

## Výber zvukového poľa pre hudbu

### ■ ROCK, POP, JAZZ, CLASSIC

Každý režim poskytuje vhodný zvuk pre zdroj zvukového signálu.

## Zreteľné počúvanie zvuku pri nízkej úrovni hlasitosti

### ■ NIGHT

Môžete počúvať zvukové efekty a dialógy presne ako v kine, aj keď bude hlasitosť nastavená na nižšiu úroveň. Režim je vhodný pre sledovanie filmov v noci.

V takomto prípade sa zvuk reprodukuje len prednými reproduktormi. Pri prehrávaní 2-kanálových zdrojov zvuku táto funkcia nie je účinná.

## Surround zvuk pri počúvaní cez slúchadlá

### ■ HEADPHONE VIRTUAL

Tento režim reprodukuje zvuk so surround efektom cez slúchadlá L/R.

Režim je účinný len pri prehrávaní multikanálových zdrojov zvuku.

### ■ HEADPHONE 2CHANNEL STEREO

V tomto režime je zvuk reprodukovaný dvoma reproduktormi v slúchadlách (L/R). Štandardné 2-kanálové (stereo) zdroje zvuku nebudú spracované zvukovým poľom. Multikanálové priestorové formáty sa zmixujú do 2 kanálov.

## Vypnutie priestorového efektu

Stláčajte SOUND FIELD, kým sa na displeji nezobrazí "A.F.D. AUTO" alebo "2CH STEREO".

## Reprodukcia zvuku z TVP alebo VCR cez všetky reproduktory

Zvuk z TVP alebo VCR môžete reprodukovať všetkými reproduktormi tohto systému. Podrobnosti pozri v časti "Krok 3: Zapojenie TVP" (str. 24) a "Krok 4: Zapojenie ostatných zariadení" (str. 28).

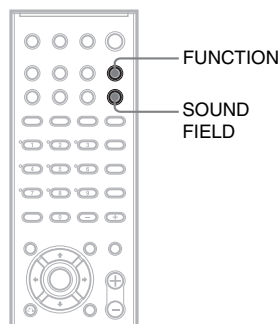

- 1** Stláčajte **FUNCTION**, kým sa na displeji nezobrazí "TV" alebo "SAT" (podľa pripojeného zariadenia).
- 2** Opakovaným stláčaním **SOUND FIELD** zobrazte na displeji požadované zvukové pole.

Ak chcete reprodukovať zvuk z TVP alebo stereo zvuk z 2-kanálových zdrojov zvuku cez 6 reproduktorov tohto systému, zvolte zvukové pole "Dolby Pro Logic", "Dolby Pro Logic II MOVIE" alebo "Dolby Pro Logic II MUSIC".

### Poznámka

- Ak zvolíte zvukové pole "NIGHT" (str. 60), zvuk bude reprodukováný len prednými reproduktormi.



## Zvukové efekty

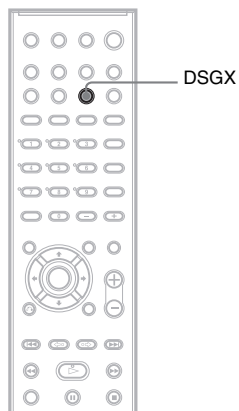

---

### Zvýraznenie nízkych frekvencií

Môžete zvýrazniť nízke frekvencie.

**Stlačte DSGX.**

Hlboké tóny sa zvýraznia.

### Vypnutie zvukového efektu

Znova stlačte DSGX.

#### **Poznámka**

- Ak k systému pripojíte slúchadlá, funkcia DSGX nebude pracovať.
- V závislosti od vstupného toku nemusí byť funkcia DSGX účinná.

## Zmena zorných uhlov

DVD-V

Pri DVD VIDEO diskoch, na ktorých sú zaznamenané scény z rôznych zorných uhlov (pohľadov), môžete zorný uhol prepínať. Napríklad počas prehrávania scény pohybujúceho sa vlaku je možné zvoliť pohľad buď z prednej časti vlaku, ľavého okna alebo pravého okna bez pozorovateľného prerušenia prehrávaného obrazu.

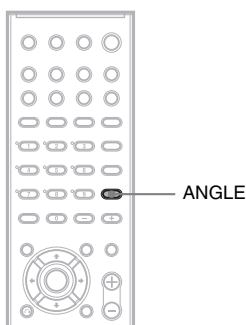

### Počas prehrávania stlačte ANGLE.

Po každom stlačení tlačidla ANGLE sa zorný uhol zmení.

#### Poznámka

- Niektoré DVD VIDEO disky neumožňujú zmenu zorného uhla aj napriek tomu, že sú na DVD VIDEO disku zaznamenané viaceré zorné uhly.

## Zobrazenie titulkov

DVD-V DVD-RW DATA CD DATA DVD

Ak sú na diskoch zaznamenané titulky, môžete si tieto titulky zobraziť/vypnúť počas prehrávania disku. Ak sú na diskoch zaznamenané titulky vo viacerých jazykoch, môžete si počas prehrávania disku zvoliť akúkoľvek jazykovú mutáciu titulkov a kedykoľvek ich zobraziť. Ak sa učíte nejaký cudzí jazyk, môžete si pre lepšie porozumenie ku zvuku vo zvolenom jazyku zobraziť aj titulky.

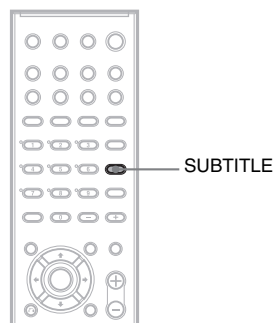

### Počas prehrávania stlačte SUBTITLE.

Po každom stlačení tlačidla SUBTITLE sa jazyk zmení.

#### Poznámka

- Niektoré DVD VIDEO disky neumožňujú zmenu titulkov aj napriek tomu, že sú na DVD VIDEO disku zaznamenané titulky vo viacerých jazykoch. Titulky tiež nemusí byť možné vypnúť.
- Titulky je možné zmeniť, len ak má súbor DivX príponu “.AVI” alebo “.DIVX” a obsahuje informáciu o titulkoch v rámci tohto súboru.

## Uzamykanie diskov

### (CUSTOM PARENTAL CONTROL, PARENTAL CONTROL)



Nastaviť môžete dva druhy obmedzenia prehrávania disku.

- Custom Parental Control

Prehrávanie môžete obmedziť nastavením tak, že systém neprehrá zvolené disky.

- Parental Control

Prehrávanie niektorých DVD VIDEO diskov môže byť obmedzené prednastavenou úrovňou, napríklad vekom diváka. Nevhodné scény sa neprehrajú, alebo sa nahradia inými scénami.

Používané heslo je totožné pre režim Parental Control, ako aj pre Custom Parental Control.

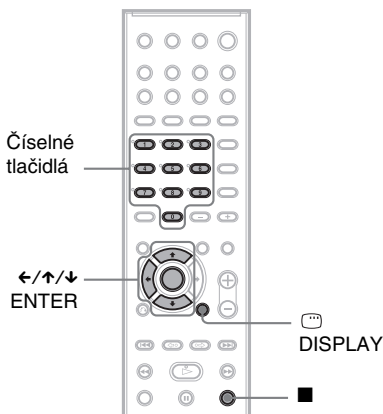

### Zablokovanie prehrávania určených diskov [CUSTOM PARENTAL CONTROL]

To isté heslo Custom Parental Control môžete nastaviť až pre 40 diskov. Pri nastavení pre 41. disk sa zruší nastavenie pre prvý disk.

#### 1 Vložte disk, ktorého prehrávanie chcete zablokovať.

Ak sa disk prehráva, zastavte prehrávanie stlačením ■.

#### 2 V režime zastavenia prehrávania stlačte DISPLAY.

Zobrazí sa ponuka Control Menu.

#### 3 Stlačením zvolíte [PARENTAL CONTROL] a stlačte ENTER.

Zobrazia sa voľby pre [PARENTAL CONTROL].

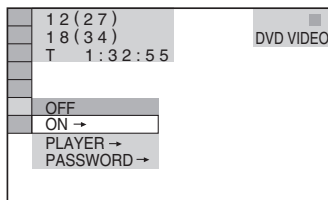

#### 4 Stlačením zvolíte [ON ->], potom stlačte ENTER.

##### ■ Ak ste ešte nezadali heslo

Zobrazí sa dialógové okno pre zadanie nového hesla.

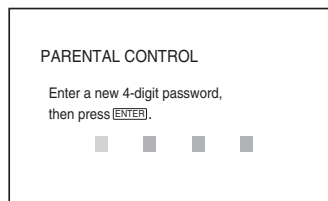

Pomocou číselných tlačidiel zadajte 4-ciferné heslo, potom stlačte ENTER. Zobrazí sa dialógové okno pre potvrdenie hesla.

##### ■ Ak ste heslo zadali už predtým

Zobrazí sa okno pre zadávanie hesla.

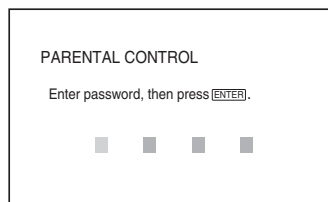

#### 5 Pomocou číselných tlačidiel zadajte alebo potvrdte 4-ciferné heslo, potom stlačte ENTER.

Zobrazí sa hlásenie [Custom parental control is set.] (Užívateľský zámok je nastavený.), potom sa obnoví zobrazenie ponuky Control Menu.

## Vypnutie funkcie Custom Parental Control

- 1 Vykonajte kroky 1 až 3 z časti "Zablokovanie prehrávania určených diskov [CUSTOM PARENTAL CONTROL]".
- 2 Stláčaním **↑/↓** zvolíte [OFF →], potom stlačíte ENTER.
- 3 Pomocou číselných tlačidiel zadajte 4-ciferné heslo a stlačíte ENTER.

## Prehrávanie disku, pre ktorý je nastavený zámok Custom Parental Control

- 1 Vložte disk, pre ktorý je nastavený zámok Custom Parental Control.  
Zobrazí sa okno [CUSTOM PARENTAL CONTROL].

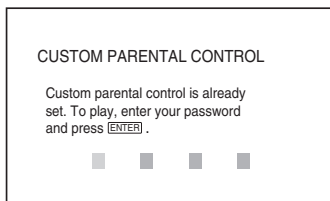

- 2 Pomocou číselných tlačidiel zadajte 4-ciferné heslo a stlačíte ENTER.  
Systém je pripravený na prehrávanie.

### Rada

- Ak ste zabudli vaše heslo, keď sa zobrazí okno [CUSTOM PARENTAL CONTROL] vyzývajúce na zadanie hesla, číselnými tlačidlami zadajte 6-ciferné číslo "199703", potom stlačíte ENTER. Zobrazí sa výzva na zadanie nového 4-ciferného hesla.

## Obmedzenie prehrávania pre deti [PARENTAL CONTROL]

### (len DVD disky)

Prehrávanie niektorých DVD VIDEO diskov môže byť obmedzené prednastavenou úrovňou, napríklad vekom diváka. Funkcia [PARENTAL CONTROL] (obmedzenie prehrávania) umožňuje nastaviť úroveň, od ktorej má byť sledovanie disku obmedzené.

- 1 V režime zastavenia prehrávania stlačíte **⏏** DISPLAY.

Zobrazí sa ponuka Control Menu.

- 2 Stláčaním **↑/↓** zvolíte **[PARENTAL CONTROL]** a stlačíte ENTER.

Zobrazia sa voľby pre [PARENTAL CONTROL].

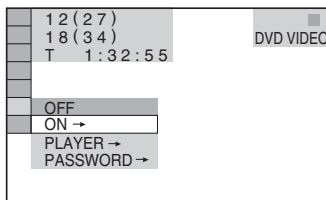

- 3 Stláčaním **↑/↓** zvolíte **[PLAYER →]**, potom stlačíte ENTER.

### ■ Ak ste ešte nezadali heslo

Zobrazí sa dialógové okno pre zadanie nového hesla.

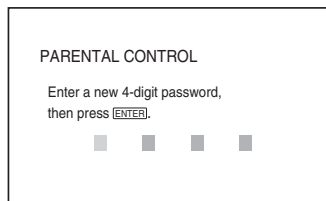

Pomocou číselných tlačidiel zadajte 4-ciferné heslo, potom stlačíte ENTER.

Zobrazí sa dialógové okno pre potvrdenie hesla.

### ■ Ak ste heslo zadali už predtým

Zobrazí sa okno pre zadávanie hesla.

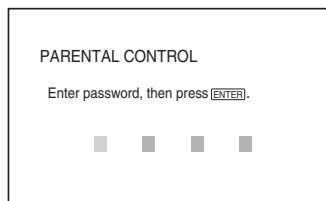

- 4 Pomocou číselných tlačidiel zadajte alebo potvrdte 4-ciferné heslo, potom stlačíte ENTER.

Zobrazí sa okno pre nastavenie úrovne obmedzenia prehrávania.

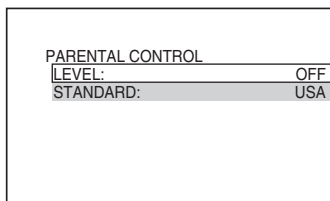

**5 Stláčaním ↑/↓ zvolíte [STANDARD], potom stlačte ENTER.**

Zobrazia sa voliteľné položky pre režim [STANDARD].

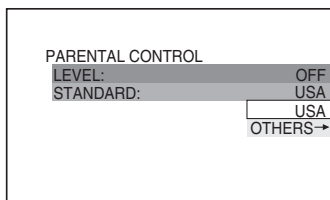

**6 Stláčaním ↑/↓ zadajte zemepisnú oblasť, ktorá predstavuje úroveň pre obmedzenie prehrávania, potom stlačte ENTER.**

Oblasť je daná.

Ak zadáte [OTHERS →], číselnými tlačidlami zadajte a potvrďte štandardný kód z tabuľky na str. 68.

**7 Stláčaním ↑/↓ zvolíte [LEVEL], potom stlačte ENTER.**

Zobrazia sa voliteľné položky pre režim [LEVEL].

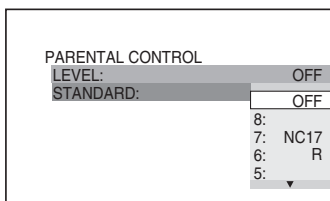

**8 Stláčaním ↑/↓ zvolíte požadovanú úroveň a stlačte ENTER.**

Nastavovanie režimu Parental Control je dokončené.

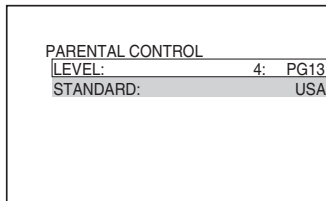

Čím nižšia je hodnota, tým prísnejšie je obmedzenie.

**Vypnutie funkcie Parental Control**

V kroku 8 nastavte [LEVEL] na [OFF].

**Prehrávanie disku, pre ktorý je nastavený režim Parental Control**

**1** Vložte disk a stlačte ▷.

Zobrazí sa okno pre zadanie hesla.

**2** Pomocou číselných tlačidiel zadajte 4-ciferné heslo a stlačte ENTER.

Prehrávanie sa spustí.

**Rada**

- Ak ste zabudli vaše heslo, vyberte disk a zopakujte kroky 1 až 3 z časti "Zablokovanie prehrávania určených diskov [CUSTOM PARENTAL CONTROL]". Keď sa zobrazí okno na zadanie hesla, zadajte 6-ciferné číslo "199703", potom stlačte ENTER. Zobrazí sa výzva na zadanie nového 4-ciferného hesla. Po zadaní nového 4-ciferného hesla vymažte v systéme disk a stlačte ▷. Keď sa zobrazí okno pre zadanie hesla, zadajte nové heslo.

**Poznámka**

- V ponuke Control Menu sa zobrazujú rozdielne položky, v závislosti od typu disku.
- Prehrávanie disku, ktorý nepodporuje funkciu Parental Control nie je možné na tomto zariadení nijakým spôsobom obmedziť.
- Pri niektorých diskoch môžete byť počas prehrávania vyzvaný na zmenu úrovne Parental Control. V takomto prípade zadajte heslo a zmeňte úroveň. Pri zrušení režimu Resume Play sa úroveň obnoví na pôvodnú hodnotu.



## Regionálny kód

Štandard	Číselný kód	Štandard	Číselný kód
Argentína	2044	Malajzia	2363
Austrália	2047	Mexiko	2362
Rakúsko	2046	Holandsko	2376
Belgicko	2057	Nový Zéland	2390
Brazília	2070	Nórsko	2379
Kanada	2079	Pakistan	2427
Chile	2090	Filipíny	2424
Čína	2092	Portugalsko	2436
Dánsko	2115	Rusko	2489
Fínsko	2165	Singapur	2501
Francúzsko	2174	Španielsko	2149
Nemecko	2109	Švédsko	2499
India	2248	Švajčiarsko	2086
Indonézia	2238	Thajsko	2528
Taliansko	2254	Veľká Británia	2184
Japonsko	2276		
Kórea	2304		

## Ak ste sa pri zadávaní hesla pomýlili

Pred stlačením ENTER stlačte ← a zadajte číslo správne.

## Zmena hesla

- 1 V režime zastavenia prehrávania stlačte  DISPLAY.**  
Zobrazí sa ponuka Control Menu.
- 2 Stláčaním ↑/↓ zvolíte  [PARENTAL CONTROL] a stlačte ENTER.**  
Zobrazia sa voľby pre [PARENTAL CONTROL].
- 3 Stláčaním ↑/↓ zvolíte [PASSWORD →], potom stlačte ENTER.**  
Zobrazí sa okno pre zadávanie hesla.
- 4 Pomocou číselných tlačidiel zadajte 4-ciferné heslo a stlačte ENTER.**
- 5 Pomocou číselných tlačidiel zadajte nové 4-ciferné heslo a stlačte ENTER.**
- 6 Pomocou číselných tlačidiel potvrdte nové 4-ciferné heslo a stlačte ENTER.**

## Ďalšie operácie

# Ovládanie TVP dodávaným diaľkovým ovládaním

Nastavením signálu pre diaľkové ovládanie (DO) môžete dodávaným diaľkovým ovládaním ovládať váš TVP.

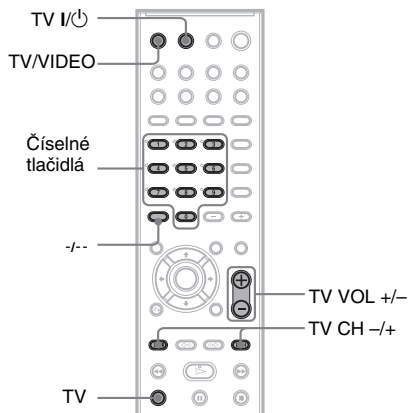

### Poznámka

- Ak zadáte nový číselný kód, predtým nastavený číselný kód sa zruší.
- Ak v diaľkovom ovládaní vymeníte batérie, číselný kód sa môže obnoviť na výrobné nastavenie (SONY). Zadajte príslušný číselný kód nanovo.

## Ovládanie TVP pomocou DO

Držte zatlačené tlačidlo TV I/⏻ a pomocou číselných tlačidiel zadajte kód výrobcu vášho TVP (pozri tabuľku). Potom tlačidlo TV I/⏻ uvoľnite.

Ak je zadaný kód správny, DO vysiela do TVP signál pre zapnutie/vypnutie.

### Číselné kódy TVP, ktoré je možné ovládať

Ak je uvedených viac než jeden kód, skúšajte postupne zadávať všetky, kým nenájdete kód prislúchajúci vášmu TVP.

## TVP

Výrobca	Číselný kód
SONY	01
DAEWOO	02
GRUNDIG	16
HITACHI	02, 04
JVC	05
mitsubishi/MGA	02, 06
PANASONIC	12, 15
PHILIPS	13, 14
SAMSUNG	02, 07, 13
SANYO	03
SHARP	08
THOMSON	09
TOSHIBA	08, 10, 11

## Ovládanie TVP

TVP je možné ovládať nasledovnými tlačidlami.

Stlačením	Je možné
TV I/⏻	Vypnúť/zapnúť TVP.
TV/VIDEO	Prepínať vstupný signál TVP medzi TV signálom a iným zdrojom signálu.
TV VOL +/-	Nastaviť hlasitosť TVP.
TV CH +/-	Zvoliť TV predvoľby.
Číselných tlačidiel pri súčasnom zatlačení tlačidla TV*	Zvoliť TV predvoľby.

\* Len TVP Sony.

Číselnými tlačidlami môžete voliť predvoľby na TVP.

-/- využijete pre výber predvoľby s číslom vyšším než 10. (Např. pre predvoľbu č. 25 stlačte -/-, potom 2 a 5.)

### Poznámka

- V závislosti od TVP nemusí byť možné TVP ovládať, alebo nemusia byť funkčné niektoré tlačidlá.

## Používanie funkcie THEATRE SYNC

Funkcia THEATRE SYNC umožňuje zapnúť TVP SONY a tento systém, prepnúť zdroj signálu na systéme na "DVD" a prepnúť zdroj vstupného signálu na TVP na signál z tohto systému stlačením jediného tlačidla.

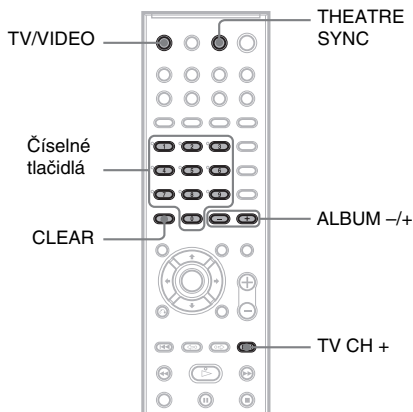

### Príprava na funkciu THEATRE SYNC

Registrovanie zdroja vstupného signálu pre TVP pripojeného k tomuto systému.

**Zatlačte a pridržte tlačidlo TV/VIDEO a súčasne číselnými tlačidlami zadajte kód pre zdroj vstupného signálu TVP pripojeného k tomuto systému (pozri tabuľku ďalej).**

Zdroj vstupného signálu TVP je zvolený. Nastavte TVP na vstup, ktorý používate na pripojenie tohto systému. Podrobnosti pozri v návode na použitie TVP.

Stlačením	Číslo	Zdroj vstupného signálu TVP
TV/VIDEO	0	Žiadny zdroj vstupného signálu (výrobné nastavenie)
	1	VIDEO1
	2	VIDEO2
	3	VIDEO3
	4	VIDEO4
	5	VIDEO5
	6	VIDEO6
	7	VIDEO7
	8	VIDEO8
	9*	COMPONENT 1 INPUT
	CLEAR*	COMPONENT 2 INPUT
	ALBUM -*	COMPONENT 3 INPUT
	ALBUM +*	COMPONENT 4 INPUT

\* Okrem modelov pre Severnú Ameriku.

### Ovládanie funkcie THEATRE SYNC

**DO nasmerujte na TVP a tento systém, potom jedenkrát stlačte THEATRE SYNC.**

Ak funkcia nepracuje, zmeňte dĺžku trvania vysielania signálu. Dĺžka trvania vysielania závisí od TVP.

#### Zmena dĺžky trvania vysielania

Zatlačte a pridržte tlačidlo TV CH + a súčasne číselnými tlačidlami zadajte kód pre dĺžku trvania vysielania (pozri tabuľku nižšie).

Čas trvania vysielania signálu z DO je nastavený.

Stlačením	Číslo	Čas vysielania
TV CH +	1	0,5 (výr. nast.)
	2	1
	3	1,5
	4	2
	5	2,5
	6	3
	7	3,5
	8	4



#### Poznámka

- Funkcia je určená len pre TVP SONY. (Táto funkcia nemusí pri niektorých TVP SONY fungovať.)
- Ak je vzdialenosť medzi TVP a týmto systémom príliš veľká, táto funkcia nemusí pracovať. Systém priblížte k TVP.
- Počas zadávania kódu smerujte DO na TVP a tento systém.

## Reprodukcia zvuku z iných zariadení

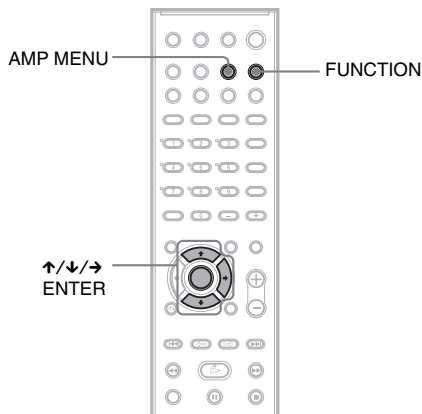

### Výber pripojeného zariadenia

Môžete pracovať s VCR alebo inými zariadeniami pripojenými do konektorov SAT na zadnom paneli alebo do konektorov AUDIO IN na prednom paneli. Informácie o ovládaní pripojeného zariadenia pozri v jeho návode na použitie.

**Stláčajte FUNCTION, kým sa na displeji nezobrazí "SAT" alebo "AUDIO".**

Po každom stlačení FUNCTION sa režim systému (zdroj vstupného signálu) mení v nasledovnom poradí.

DVD → TUNER FM → TUNER AM → TV  
→ SAT → AUDIO → DVD → ...

### Zmena úrovne výstupného zvukového signálu z konektorov AUDIO IN na prednom paneli

V závislosti od zariadenia môže z dôvodu úrovne vstupného signálu zo zariadenia pripojeného do konektorov AUDIO IN na prednom paneli počas jeho počúvania dochádzať k skresleniu zvuku.

Aby k tomu nedochádzalo, môžete zmeniť úroveň výstupného signálu zvuku z konektorov AUDIO IN na prednom paneli.

- 1 Stlačte AMP MENU.**
- 2 Stláčajte ↑/↓, kým sa na displeji nezobrazí “AUDIO ATT” a stlačte ENTER alebo →.**

- 3 Stláčajte ↑/↓, kým sa na displeji nezobrazí “ATT ON”.**

Úroveň výstupného signálu sa zmení.

Ak zvolíte “ATT OFF” a stlačíte ↓, túto operáciu zrušíte.

- 4 Stlačte ENTER alebo AMP MENU.**  
Menu AMP sa vypne.

## Počúvanie rozhlasu

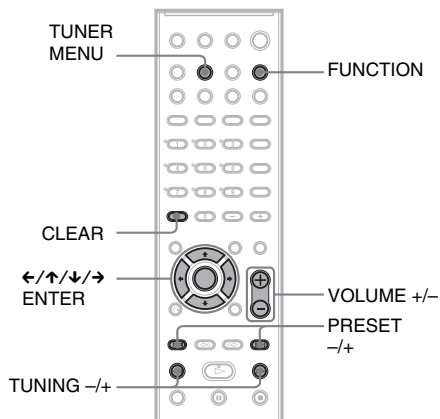

## Uloženie rozhlasových staníc

Uložiť je možné 20 staníc pre rozhlasové pásmo FM a 10 staníc pre rozhlasové pásmo AM. Pred ladením znížte hlasitosť na minimálnu úroveň.

- 1 Stláčajte FUNCTION, kým sa na displeji nezobrazí požadované rozhlasové pásmo.**

- 2 Zatlačte a pridržte TUNING + alebo -, kým sa nezačne ladenie.**

Ladenie sa zastaví po naladení nejakej stanice. Na displeji sa zobrazí “TUNED” a “ST” (pri stereo vysielaní).



- 3 Stlačte TUNER MENU.**

- 4 Stláčajte ←/↑/↓/→, kým sa na displeji nezobrazí “MEMORY”.**

- 5 Stlačte ENTER.**

Na displeji sa zobrazí číslo predvoľby pre uloženie stanice.

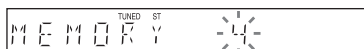

## 6 Stláčaním $\uparrow/\downarrow$ zvolte požadované číslo predvoľby.

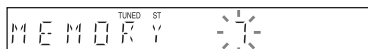

## 7 Stlačte ENTER.

Stanica sa uloží do pamäte.

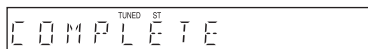

## 8 Opakovaním krokov 1 až 7 uložte ostatné stanice.

### Zmena čísla predvoľby

Opakujte postup od kroku 1.

## Počúvanie rozhlasu

Najskôr do pamäte systému uložte rozhlasové stanice (pozri "Uloženie rozhlasových staníc" (str. 72)).

### 1 Stláčajte FUNCTION, kým sa na displeji nezobrazí "FM" alebo "AM".

Naladí sa naposledy naladená stanica.

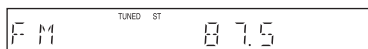

### 2 Stláčaním PRESET + alebo - vyberte požadované číslo predvoľby.

Po každom stlačení tlačidla systém vyvolá jednu uloženú stanicu.

### 3 Stláčaním VOLUME +/- nastavte hlasitosť.

## Vypnutie rádia

Stlačte I/⏻.

## Počúvanie neuložených rozhlasových staníc

V kroku 2 použite manuálne alebo automatické ladenie.

Manuálne ladenie: stláčajte TUNING + alebo -. Automatické ladenie: zatlačte a pridržte TUNING + alebo -. Stláčaním ■ zastavíte automatické ladenie.

## Rada

- Ak je príjem FM stanice nekvalitný, stláčajte FM MODE, kým sa na displeji nezobrazí indikátor "MONO". Signál nebude stereofonický, ale príjem sa zlepší. Stereofonický príjem obnovíte opätovným stlačením tlačidla.
- Pre skvalitnenie príjmu presmerujte dodávané antény.
- Stláčaním DISPLAY môžete zobraziť frekvenciu (str. 55).

## Pomenovanie uložených staníc

Každej uloženej stanici môžete priradiť názov. Po naladení pomenovanej stanice sa na displeji zobrazí jej názov (napríklad "XYZ"). Každý uložený stanici môže byť priradený len jeden názov.

### 1 Stláčajte FUNCTION, kým sa na displeji nezobrazí "FM" alebo "AM".

Naladí sa naposledy naladená stanica.

### 2 Stláčaním PRESET + alebo - vyberte uloženú stanicu, pre ktorú chcete vytvoriť indexový názov.

### 3 Stlačte TUNER MENU.

### 4 Stláčajte $\leftarrow/\uparrow/\downarrow/\rightarrow$ , kým sa na displeji nezobrazí "NAME IN?".

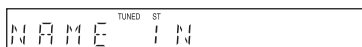

### 5 Stlačte ENTER.

### 6 Pomocou smerových tlačidiel zadajte názov.

Stláčaním  $\uparrow/\downarrow$  zvolte znak, potom stlačením  $\rightarrow$  presuňte kurzor na ďalšiu pozíciu.

Pre názov stanice môžete použiť písmená, číslice a iné symboly.

### Ak sa pomýlite

Stláčaním  $\leftarrow/\rightarrow$  zvolte nesprávny znak (rozblíkajú sa) a stláčaním  $\uparrow/\downarrow$  zvolte požadovaný znak.

Ak chcete zrušiť znak, stláčaním  $\leftarrow/\rightarrow$  rozblíkajte znak, ktorý chcete zrušiť a stlačte CLEAR.



## Úprava jasu displeja

Jas displeja je možné upraviť v dvoch stupňoch.

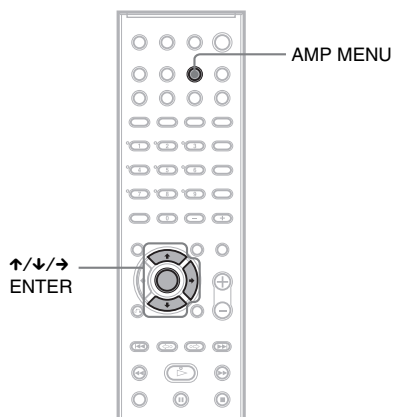

- 1** Stlačte AMP MENU.
- 2** Stláčajte ↑/↓, kým sa na displeji nezobrazí "DIMMER" a stlačte ENTER alebo →.
- 3** Stláčaním ↑/↓ nastavte jas displeja.
- 4** Stlačte ENTER alebo AMP MENU.  
Menu AMP sa vypne.

## Obnovenie výrobných nastavení

Parametre systému (napr. uložené stanice) môžete obnoviť na výrobné nastavenia.

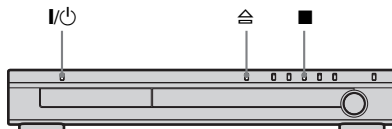

- 1** Stlačeníím I/⏻ zapnete systém.
- 2** Na systéme súčasne stlačte ■, ≡ a I/⏻.  
Na displeji sa zobrazí "COLD RESET"  
a obnovia sa výrobné nastavenia systému.

Ďalšie operácie

## Nastavenia a úpravy

### Ponuka nastavení Setup

Cez ponuku Setup môžete rôzne upravovať nastavenia položiek, ako je obraz a zvuk. Nastavovať môžete tiež jazyk pre titulky a zobrazenie ponuky Setup a iné položky. Podrobnosti o jednotlivých položkách ponuky Setup sú uvedené na str. 77 až 82. Zoznam položiek ponuky Setup je na str. 97.

#### Poznámka

- Nastavenia pre prehrávanie uložené na disku majú prioritu pred nastaveniami vykonanými cez ponuku Setup a nie všetky tu uvedené funkcie môžu byť dostupné.

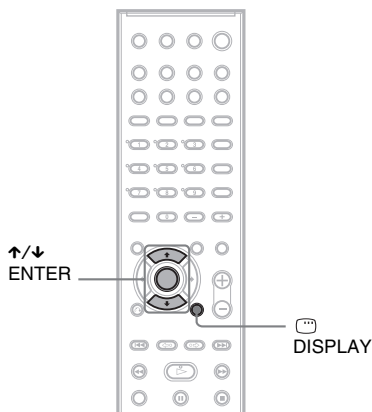

#### 1 V režime zastavenia prehrávania stlačte DISPLAY.

Zobrazí sa ponuka Control Menu.

#### 2 Stláčaním zvolíte [SETUP] a stlačte ENTER.

Zobrazia sa voľby pre [SETUP].

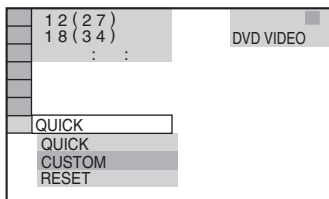

#### 3 Stláčaním zvolíte [CUSTOM] a stlačte ENTER.

Zobrazí sa ponuka Setup.

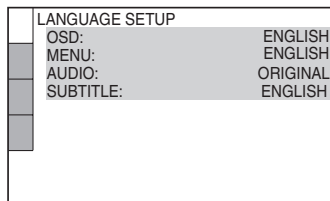

#### 4 Stláčaním zvolíte zo zobrazeného zoznamu položku ponuky: [LANGUAGE SETUP], [SCREEN SETUP], [CUSTOM SETUP] alebo [SPEAKER SETUP]. Potom stlačte ENTER.

Položka ponuky Setup je zvolená.

Príklad: [SCREEN SETUP]

Zvolená položka

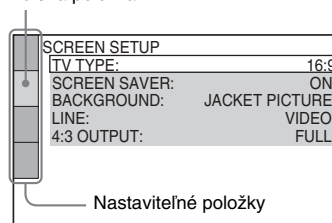

Nastaviteľné položky

#### 5 Stláčaním vyberte položku, potom stlačte ENTER.

Pre zvolenú položku sa zobrazia možné voľby.

Príklad: [TV TYPE]

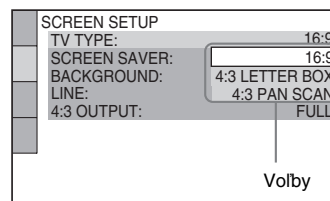

Voľby

#### 6 Stláčaním zvolíte nastavenie, potom stlačte ENTER.

Nastavenie je zadané a proces nastavovania je dokončený.

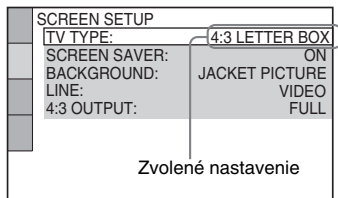

## Resetovanie všetkých vykonaných nastavení cez ponuku [SETUP]

- 1 V kroku 3 zvolíte [RESET] a stlačíte ENTER.
- 2 Stláčaním ↑/↓ zvolíte [YES].  
Postup môžete tiež ukončiť zadaním [NO].  
Obnoví sa zobrazenie ponuky Control Menu.
- 3 Stlačíte ENTER.  
Obnoví sa výrobné nastavenie všetkých nastavení popísaných na str. 77 až 82.  
Pri resetovaní systému nestláčajte I/⏻.  
Resetovanie trvá niekoľko sekúnd.

### Poznámka

- Keď zapnete systém po resetovaní a v systéme nebude žiadny disk, na TV obrazovke sa zobrazí sprievodné zobrazenie. Ak chcete vykonať nastavenia Quick Setup (str. 31), stlačíte ENTER. Ak chcete obnoviť štandardné zobrazenie, stlačíte CLEAR.

## Nastavenie jazyka pre zobrazenie alebo zvuk

### [LANGUAGE SETUP]

Zobrazenie [LANGUAGE SETUP] umožňuje nastaviť rôzne druhy jazykov pre On-screen zobrazenie (na TV obrazovke) a pre zvuk.

V ponuke Setup zvolíte [LANGUAGE SETUP]. Podrobnosti o používaní ponuky pozri v časti “Ponuka nastavení Setup” (str. 76).

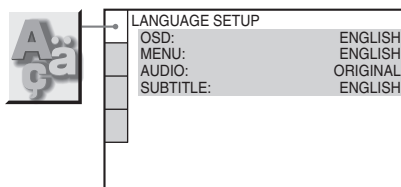

### ■ [OSD] (On-screen zobrazenie)

Voľba jazyka pre zobrazenie na obrazovke.

### ■ [MENU] (Ilen DVD VIDEO disk)

Môžete vybrať požadovaný jazyk zobrazovanej ponuky Menu disku.

### ■ [AUDIO] (Ilen DVD VIDEO disk)

Výber jazyka pre zvukovú stopu.

Ak zvolíte [ORIGINAL], zvolí sa jazyk, ktorému je na disku prednastavená priorita.

### ■ [SUBTITLE] (Ilen DVD VIDEO disk)

Výber jazyka pre titulky zaznamenané na DVD VIDEO disku.

Ak zvolíte [AUDIO FOLLOW], jazyk pre titulky sa mení v závislosti od voľby jazyka pre zvukovú stopu.

### Rada

- Ak v ponuke [MENU], [AUDIO] alebo [SUBTITLE] zvolíte [OTHERS →], číselnými tlačidlami zadajte a potvrdte kód jazyka z prehľadu “Tabuľka kódov jazykov” (str. 92).

### Poznámka

- Ak v ponukách [MENU], [SUBTITLE] alebo [AUDIO] zvolíte jazyk, ktorý nie je na DVD VIDEO disku zaznamenaný, automaticky sa zvolí jeden zo zaznamenaných jazykov.

# Nastavenie zobrazenia

## [SCREEN SETUP]

Nastavenia zvolte v závislosti od pripojeného TVP.

V ponuke Setup zvolte [SCREEN SETUP]. Podrobnosti o používaní ponuky pozri v časti "Ponuka nastavení Setup" (str. 76). Výrobné nastavenia sú podčiarknuté.

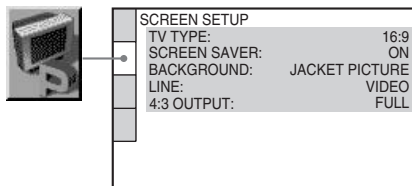

### ■ [TV TYPE]

Zvoľte formát pomeru strán pripojeného TVP (štandardný 4:3 alebo širokohlý).

Výrobné nastavenie závisí od konkrétnych modelov.

---

**[4:3 LETTER BOX]** Zvoľte pri pripojení štandardného TVP formátu 4:3. Vo vrchnej a spodnej časti obrazovky sa zobrazia pásy.

---

**[4:3 PAN SCAN]** Zvoľte pri pripojení štandardného TVP formátu 4:3. Širokohlý obraz sa automaticky zobrazí na celú obrazovku a časti, ktoré presahujú obrazovku, sú orezané (pravá a ľavá).

---

**[16:9]** Zvoľte pri pripojení širokohlého TVP alebo TVP s funkciou režimu Wide.

---

[4:3 LETTER BOX]



[4:3 PAN SCAN]

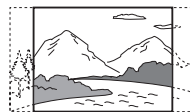

[16:9]

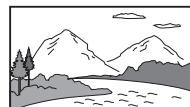

### **Poznámka**

• Pri niektorých DVD diskoch môže dochádzať k automatickému výberu formátu [4:3 LETTER BOX] namiesto [4:3 PAN SCAN] a naopak.

### ■ [SCREEN SAVER]

Obraz šetriča sa zobrazí po uplynutí 15 minút od prepnutia systému do režimu pozastavenia alebo zastavenia, alebo ak prehrávate SACD, CD alebo DATA CD (MP3) disk viac než 15 minút. Šetrič obrazovky je vhodný na ochranu obrazovky pred poškodením. Stlačením  $\triangleright$  šetrič vypnete.

---

**[ON]** Zapnutie šetriča obrazovky.

---

**[OFF]** Vypnutie šetriča obrazovky.

---

### ■ [BACKGROUND]

Výber farby pozadia alebo obrázka pozadia na TV obrazovke v režime zastavenia alebo počas prehrávania SACD, CD alebo DATA CD disku (súbory MP3).

---

**[JACKET PICTURE]** Na pozadí sa zobrazí šablónový obrázok (statický obrázok), avšak iba v prípade, že je na disku zaznamenaný (CD-EXTRA, atď.). Ak na disku šablónový obrázok nie je, zobrazí sa obrázok [GRAPHICS].

---

**[GRAPHICS]** Na pozadí sa zobrazí grafický obrázok uložený v pamäti systému od výroby.

---

**[BLUE]** Farba pozadia je modrá.

---

**[BLACK]** Farba pozadia je čierna.

---



## ■ [LINE]

Výber metódy výberu výstupných video signálov z konektora EURO AV ⇄ OUTPUT (TO TV) na zadnom paneli systému.

<b>[VIDEO]</b>	Výstup video signálov.
<b>[RGB]</b>	Výstup RGB signálov.

### Poznámka

- Ak váš TVP nepodporuje RGB signály, na TV obrazovke sa obraz nezobrazí, ani keď zvolíte nastavenie [RGB]. Podrobnosti pozri v návode na použitie TVP.

## ■ [4:3 OUTPUT]

Nastavenie je účinné, len ak nastavíte [TV TYPE] v ponuke [SCREEN SETUP] na [16:9] (str. 78). Toto umožní sledovanie progresívnych signálov vo formáte pomeru strán 4:3. Ak je možné meniť formát pomeru strán na vašom TVP kompatibilnom s progresívnym formátom (525p/625p), zmeňte nastavenie na TVP, nie na systéme.

### Poznámka

- Nastavenie je účinné, len ak pomocou PROGRESSIVE nastavíte "P AUTO (PROGRESSIVE AUTO)" alebo "P VIDEO (PROGRESSIVE VIDEO)" (str. 25).

<b>[FULL]</b>	Zvoľte, ak je možné meniť formát pomeru strán na vašom TVP.
<b>[NORMAL]</b>	Zvoľte, ak nie je možné meniť formát pomeru strán na vašom TVP. Zobrazovanie obrazu s pomerom strán 16:9 s čiernymi pruhmi po ľavej a pravej strane obrazovky.

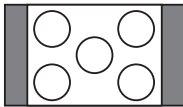

TVP s pomerom strán 16:9

# Užívateľské nastavenia

## [CUSTOM SETUP]

Umožňuje nastavenie položiek týkajúcich sa prehrávania a ďalších nastavení.

V ponuke Setup zvolte [CUSTOM SETUP]. Podrobnosti o používaní ponuky pozri v časti "Ponuka nastavení Setup" (str. 76). Výrobné nastavenia sú podčiarknuté.

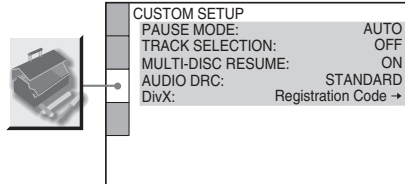

## ■ [PAUSE MODE] (len DVD VIDEO/ DVD-RW disky)

Výber kvality zobrazenia obrazu v režime pozastavenia prehrávania.

<b>[AUTO]</b>	Scény s dynamickými zábermi sa reprodukovujú bez chvenia. Štandardne zvolte túto voľbu.
<b>[FRAME]</b>	Scény bez dynamických pohybov sa reprodukovujú vo vysokom rozlíšení.

## ■ [TRACK SELECTION] (len DVD VIDEO disky)

Uprednostňuje zvukové stopy s vyšším počtom kanálov pri prehrávaní DVD VIDEO disku, na ktorom sú zaznamenané viaceré audio formáty (PCM, DTS, MPEG audio alebo Dolby Digital).

<b>[OFF]</b>	Bez priority.
<b>[AUTO]</b>	S prioritou.

### Poznámka

- Ak nastavíte túto položku na [AUTO], môže dôjsť ku zmene jazyka. Nastavenie [TRACK SELECTION] má prednostné postavenie (vyššiu prioritu) pred nastavením [AUTO] v ponuke [LANGUAGE SETUP] (str. 77). (V závislosti od obsahu disku nemusí táto funkcia fungovať.)
- Ak majú zvukové stopy PCM, DTS, Dolby Digital a MPEG audio rovnaký počet kanálov, systém postupne volí PCM, DTS, Dolby Digital a MPEG audio.

**pokračovanie**

## ■ [MULTI-DISC RESUME] (len DVD VIDEO/VIDEO CD disky)

Aktivácia/deaktivácia režimu Multi-disc Resume. Do pamäte je možné uložiť miesto zastavenia prehrávania až pre 40 rôznych DVD VIDEO/VIDEO CD diskov (str. 35).

[ON]	Uloženie miesta zastavenia prehrávania pre 40 diskov.
[OFF]	Neukladanie miest zastavenia prehrávania do pamäte. Prehrávanie sa od miesta zastavenia prehrávania obnoví len pri aktuálne vloženom disku.

## ■ [AUDIO DRC] (Dynamic Range Control) (len DVD VIDEO/DVD-RW disky)

Zúženie dynamického rozsahu zvukovej stopy. Vhodné pri sledovaní filmov pri nízkej hlasitosti v noci.

[OFF]	Bez kompresie dynamického rozsahu.
[STANDARD]	Reprodukcia zvukovej stopy s kompresiou dynamického rozsahu v zmysle zámerov technikov pre záznam.
[MAX]	Maximálna kompresia dynamického rozsahu.

### Poznámka

- Nastavenie [AUDIO DRC] sa aplikuje len pri zdrojoch zvuku Dolby Digital.

## ■ [DivX]

Zobrazenie registračného kódu tohto systému. Podrobnosti pozri na <http://www.divx.com> na Internete.

# Nastavenia reproduktorov

## [SPEAKER SETUP]

Pre dosiahnutie čo najlepšieho priestorového zvuku najskôr špecifikujte veľkosť pripojených reproduktorov a vzdialenosť od pozície počívania. Využitím testovacích tónov nastavte hlasitosť a vyváženie reproduktorov na rovnakú úroveň.

V ponuke Setup zvolte položku [SPEAKER SETUP]. Podrobnosti pozri v časti "Ponuka nastavení Setup" (str. 76).

Výrobné nastavenia sú podčiarknuté.

### Poznámka

- Ak sú k systému pripojené slúchadlá, tieto položky nie sú dostupné.

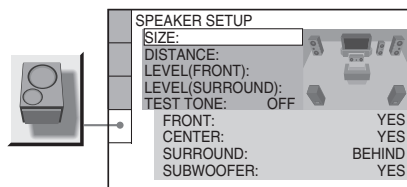

## Obnovenie výrobného nastavenia počas zmeny nastavenia

Zvoľte položku a stlačte CLEAR. Jedine nastavenie [SIZE] sa neobnovuje na výrobné nastavené hodnoty.

## ■ [SIZE]

Ak nepripojíte stredový alebo surround reproduktory, alebo premiestnite surround reproduktory, nastavte podľa toho parametre pre [CENTER] a [SURROUND] reproduktory a špecifikujte polohu surround reproduktorov. Keďže je nastavenie predných reproduktorov nemenné, nemôžete ho upravovať.

## Schéma rozmiestnenia

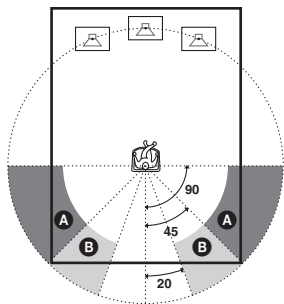

<b>[FRONT]</b>	<b>[YES]</b>
<b>[CENTER]</b>	<b>[YES]:</b> Štandardne nastavte práve toto nastavenie. <b>[NONE]:</b> Ak nepripojíte stredový reproduktor, zvoľte toto nastavenie.
<b>[SURROUND]</b>	<b>[BEHIND]:</b> Ak je umiestnenie surround reproduktorov v oblasti <b>B</b> , zvoľte toto nastavenie. <b>[SIDE]:</b> Ak je umiestnenie surround reproduktorov v oblasti <b>A</b> , zvoľte toto nastavenie. <b>[NONE]:</b> Ak nepripojíte surround reproduktory, zvoľte toto nastavenie.
<b>[SUBWOOFER]</b>	<b>[YES]</b>

### Poznámka

- Pri zvolení položky dočasne vypadne zvuk.
- V závislosti od nastavenia ostatných reproduktorov môže byť subwooferom reprodukován hlasný zvuk.

### ■ [DISTANCE]

Výrobné nastavenie vzdialenosti reproduktorov vo vzťahu k pozícii počúvania je zobrazené nižšie.

Ak ste nastavili vzdialenosť v nastaveniach Quick Setup (str. 31), automaticky sa zobrazia tieto nastavenia.

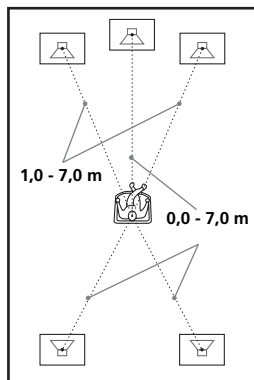

Po premiestnení reproduktorov zmeňte nastavenie vzdialenosti v ponuke Setup.

<b>[FRONT]</b> <b>3.0 m*</b>	Vzdialenosť predných reproduktorov od pozície počúvania je možné nastavovať v 0,2 m krokoch od 1,0 až do 7,0 metrov.
<b>[CENTER]</b> <b>3.0 m*</b> (Zobrazí sa, ak v ponuke [SIZE] nastavíte [CENTER] na [YES].)	Vzdialenosť stredového reproduktora od pozície počúvania je možné nastavovať v 0,2 m krokoch od 0,0 až do 7,0 metrov.
<b>[SURROUND]</b> <b>3.0 m*</b> (Nezobrazí sa, ak v ponuke [SIZE] nastavíte [SURROUND] na [NONE].)	Vzdialenosť surround reproduktorov od pozície počúvania je možné nastavovať v 0,2 m krokoch od 0,0 až do 7,0 metrov.

\* Ak vykonáte nastavenia Quick Setup (str. 31), výrobné nastavenia sa zmenia.

### Poznámka

- Po nastavení vzdialenosti vypadne dočasne zvuk.
- Ak jednotlivé predné alebo surround reproduktory nie sú od pozície počúvania rovnako vzdialené, nastavujte vzdialenosť bližšieho reproduktora.
- Surround reproduktory neumiestňujte do väčšej vzdialenosti od pozície počúvania, než je vzdialenosť predných reproduktorov.
- V závislosti od vstupného toku nemusí byť nastavenie [DISTANCE] účinné.

## ■ [LEVEL (FRONT)]

Úroveň hlasitosti predných reproduktorov môžete nastavovať nasledovne. Za účelom jednoduchšieho nastavenia nastavte [TEST TONE] na [ON].

<b>[L] 0 dB</b>	Nastavujte v rozmedzí -6 dB až 0 dB v 1 dB krokoch.
<b>[R] 0 dB</b>	Nastavujte v rozmedzí -6 dB až 0 dB v 1 dB krokoch.
<b>[CENTER] 0 dB</b> (Zobrazí sa, ak v ponuke [SIZE] nastavíte [CENTER] na [YES].)	Nastavujte v rozmedzí -6 dB až +6 dB v 1 dB krokoch.
<b>[SUBWOOFER] 0 dB</b>	Nastavujte v rozmedzí -6 dB až +6 dB v 1 dB krokoch.

## ■ [LEVEL (SURROUND)]

Úroveň hlasitosti surround reproduktorov môžete nastavovať nasledovne. Za účelom jednoduchšieho nastavenia nastavte [TEST TONE] na [ON].

(Nastavenie sa nezobrazí, ak v ponuke [SIZE] nastavíte [SURROUND] na [NONE].)

<b>[L] 0 dB</b>	Nastavujte v rozmedzí -6 dB až +6 dB v 1 dB krokoch.
<b>[R] 0 dB</b>	Nastavujte v rozmedzí -6 dB až +6 dB v 1 dB krokoch.

## Nastavenie hlasitosti všetkých reproduktorov súčasne



Použite ovládač VOLUME na systéme, alebo stlačíte VOLUME +/- na DO.

## ■ [TEST TONE]

Aby bolo možné nastaviť položky [LEVEL (FRONT)] a [LEVEL (SURROUND)], budú reproduktory reprodukovať testovací tón.

<b>[OFF]</b>	Testovací tón sa z reproduktorov nereprodukuje.
<b>[ON]</b>	Počas nastavovania úrovne hlasitosti reproduktorov sa testovací tón reprodukuje postupne z jednotlivých reproduktorov. Pri voľbe jednej z položiek [SPEAKER SETUP] sa testovací tón reprodukuje postupne z každého reproduktora.

## Nastavenie úrovne hlasitosti reproduktorov pomocou testovacieho tónu

- 1** V režime zastavenia prehrávania stlačte  **DISPLAY**.  
Zobrazí sa ponuka Control Menu.
- 2** Stláčaním  $\uparrow/\downarrow$  zvolíte  **[SETUP]** a stlačte **ENTER**.  
Zobrazia sa voľby pre [SETUP].
- 3** Stláčaním  $\uparrow/\downarrow$  zvolíte **[CUSTOM]** a stlačte **ENTER**.  
Zobrazí sa ponuka Setup.
- 4** Stláčaním  $\uparrow/\downarrow$  zvolíte **[SPEAKER SETUP]**, potom stlačte **ENTER** alebo  $\rightarrow$ .
- 5** Stláčaním  $\uparrow/\downarrow$  zvolíte **[TEST TONE]**, potom stlačte **ENTER** alebo  $\rightarrow$ .
- 6** Stláčaním  $\uparrow/\downarrow$  zvolíte **[ON]**, potom stlačte **ENTER**.  
Postupne bude z jednotlivých reproduktorov zaznievať testovací tón.
- 7** Z vašej pozície počúvania pomocou  $\leftarrow/\uparrow/\downarrow/\rightarrow$  upravte hodnotu **[BALANCE (FRONT)]** alebo hodnotu **[LEVEL (SURROUND)]**.  
Testovací tón sa reprodukuje len z praveho nastavovaného reproduktora.
- 8** Po dokončení nastavení stlačte **ENTER**.
- 9** Stláčaním  $\uparrow/\downarrow$  zvolíte **[TEST TONE]**, potom stlačte **ENTER**.
- 10** Stláčaním  $\uparrow/\downarrow$  zvolíte **[OFF]**, potom stlačte **ENTER**.

### Poznámka

- Pri úprave nastavení reproduktorov dočasne vypadne zvuk.

# Bezpečnostné upozornenia

## Zdroje napájania

- Výmenu sieťovej šnúry smie vykonať len oprávnená osoba v autorizovanom servise.

## Umiestnenie

- Zariadenie umiestnite na miesto s dostatočnou cirkuláciou vzduchu, aby sa predišlo jeho zahrievaniu.
- Ak je hlasitosť nastavená dlhší čas na vyššiu úroveň, zariadenie sa na povrchu zahrieva. Nejde o poruchu. Povrchu zariadenia sa však nedotýkajte. Zariadenie neumiestňujte na miesta s nedostatočnou cirkuláciou vzduchu, aby nedochádzalo k jeho nadmernému prehrievaniu.
- Na zariadenie nič nekladte, aby ste nezakryli ventilačné otvory. Zariadenie je vybavené vysoko výkonným zosilňovačom. Ak sú ventilačné otvory zablokované, zariadenie sa môže prehriať a môže dôjsť k poruche.
- Zariadenie neumiestňujte na mäkký povrch ako je koberec. Môže dôjsť k zablokovaniu vetracích otvorov.
- Zariadenie neumiestňujte do blízkosti tepelných zdrojov alebo na miesta vystavené priamemu slnečnému žiareniu, prašné miesta alebo miesta vystavené mechanickým otrasom.

## Prevádzka

- Ak zariadenie prenesiete priamo zo studeného prostredia do teplého, alebo ak je zariadenie umiestnené vo veľmi vlhkej miestnosti, na optickom mechanizme zariadenia môže kondenzovať vlhkosť. Ak k tomu dôjde, zariadenie nemusí pracovať správne. V takomto prípade vyberte disk a ponechajte zariadenie zapnuté bez obsluhy približne pol hodiny, kým sa vlhkosť neodparí.
- Pred prenášaním systému vyberte zo zariadenia disk. Ak tak nesprávite, disk sa môže poškodiť.

## Nastavenie hlasitosti

- Nezvyšujte hlasitosť počas reprodukcie časti s veľmi nízkou úrovňou zvuku alebo so žiadnym zvukovým signálom. V opačnom prípade môže dôjsť počas prehrávania pasáže s vysokou úrovňou zvuku k poškodeniu reproduktorov.

## Čistenie

- Povrch zariadenia, panel a ovládacie prvky čistite jemnou handričkou mierne navlhčenou v slabom roztoku čistiaceho prostriedku. Nepoužívajte žiadne drsné handričky, práškové prostriedky alebo rozpúšťadlá ako lieh alebo benzín. Ak máte akékoľvek otázky alebo problémy týkajúce sa zariadenia, kontaktujte najbližšieho predajcu Sony.

## Čistiace disky

- Nepoužívajte bežne dostupné čistiace CD/DVD disky. Môžu zapríčiniť poruchu zariadenia.

## Zobrazenie farieb na TV obrazovke

- Reproduktory systému môžu spôsobiť nesprávne zobrazovanie farieb na TV obrazovke. V takomto prípade vypnite TVP a opäť ho zapnite po cca 15 až 30 minútach. Ak sa farby stále zobrazujú nesprávne, premiestnite reproduktory ďalej od TVP.

Identifikačný štítok je umiestnený na zadnej časti zariadenia.

### DÔLEŽITÉ UPOZORNENIE

Upozornenie: Tento systém je schopný prehrávať statické video zábery na vašej TV obrazovke aj dlhší čas. Ak na TV obrazovke ponecháte dlhší čas pozastavený obraz alebo zobrazenú ponuku Menu, vystavujete váš TVP riziku trvalého poškodenia obrazovky. Projekčné TVP sú na takúto zaobchádzanie obzvlášť citlivé.

## Prenášanie systému

Pred prenášaním systému vykonajte za účelom ochrany vnútorného mechanizmu nasledovný postup.

- 1 Stláčaním FUNCTION zvolte "DVD".
- 2 Zo systému vyberte disk.
- 3 Na systéme súčasne stlačte **■** a **I/⏏**. Na displeji sa zobrazí "STANDBY" a potom "MECHA LOCK".
- 4 Odpojte sieťovú šnúru z elektrickej zásuvky.

## Poznámky k diskom

### Zaobchádzanie s diskmi

- Disk chytajte iba na okrajoch, aby ste predišli znečisteniu povrchu disku. Nedotýkajte sa povrchu disku.
- Na povrch disku nič nenalepujte.



- Disk nevystavujte priamemu slnečnému žiareniu ani pôsobeniu tepelných zdrojov, ako je kúrenie, ani nenechávajte disk v aute zaparkovanom na slnku, pretože sa môže teplota v interiéri značne zvýšiť.
- Po skončení prehrávania odložte disk do obalu.

### Čistenie

- Pred prehrávaním vyčistite disk pomocou čistiacej handričky. Disk čistite smerom od stredu k okrajom.



- Na čistenie nepoužívajte rozpúšťadlá, akými sú napr. benzín, riedidlo, bežne dostupné čistiace prostriedky ani antistatické spreje určené na čistenie vinylových LP platní.

Systém dokáže prehrávať len štandardné okrúhle disky. Používaním neštandardných (iných, než okrúhlych) diskov (napr. štvorcových, v tvare srdca alebo hviezdy) môžete spôsobiť poruchu zariadenia.

Nepoužívajte disky s nasadeným príslušenstvom, napr. štítok alebo obopínací prsteneč.

## Riešenie problémov

Ak sa počas prevádzky systému vyskytne akýkoľvek problém, pokúste sa ho vyriešiť pomocou nižšie uvedeného prehľadu skôr, ako pristúpíte k žiadosti o opravu. Ak problém pretrváva, obráťte sa na najbližšieho predajcu Sony.

### Napájanie

#### Zariadenie sa nezapne.

- Skontrolujte, či je sieťová šnúra správne pripojená do elektrickej zásuvky.

#### Na displeji sa striedavo zobrazuje "PROTECT" a "UNPLUG".

Ihneď odpojte sieťovú šnúru a skontrolujte nasledovné.

- Nie sú reproduktorové káble + a – skratované?
- Používate len určené reproduktory?
- Neblokuje nič ventiláčne otvory na systéme?

Po skontrolovaní a odstránení vyššie uvedených problémov znova zapojte sieťovú šnúru a zapnite systém. Ak sa problém nevyriešil ani po vykonaní uvedeného, kontaktujte najbližšieho predajcu Sony.

### Obraz

#### Nie je vidieť obraz.

- Nastavili ste progresívny formát, TVP však signál v progresívnom formáte nedokáže spracovať. V takomto prípade znova nastavte prekladaný formát (výrobné nastavenie) (str. 25).
- Aj keď je váš TVP kompatibilný so signálmi v progresívnom formáte (525p/625p), pri nastavení systému do režimu pre progresívny signál môže byť obraz ovplyvnený. V takomto prípade znova nastavte prekladaný formát (výrobné nastavenie) (str. 25).
- Kábel SCART (EURO AV) nie je správne pripojený.
- Kábel SCART (EURO AV) je poškodený.
- Systém nie je pripojený k správnej vstupnej konektoru EURO AV  $\rightarrow$  INPUT (str. 24).
- Na TVP nie je správne zvolený vstupný video signál, takže nie je možné vidieť obraz zo systému.
- Skontrolujte nastavenie výstupného video signálu na systéme (str. 79).

#### Dochádza k výskytu obrazového šumu.

- Disk je znečistený alebo chybný.

**Obraz nevyplní celú obrazovku, aj keď v ponuke [SCREEN SETUP] nastavíte v položke [TV TYPE] príslušný formát.**

- Formát je fixne zadaný na vašom disku.

## Zvuk

### Nie je počuť zvuk.

- Reprodukčné káble nie sú pevne pripojené.
- Ak je na displeji zobrazené "MUTING ON", stlačte na diaľkovom ovládaní MUTING.
- Systém je prepnutý v režime pozastavenia alebo v režime spomaleného prehrávania. Stlačením ▷ obnovíte štandardné prehrávanie.
- Systém je v režime rýchleho posuvu vpred alebo vzad. Stlačením ▷ obnovíte štandardné prehrávanie.
- Skontrolujte nastavenia reproduktorov (str. 80).

### Lavý a pravý kanál sú nevyvážené, alebo sú zamenené.

- Skontrolujte, či sú reproduktory a zariadenia pripojené správne.

### Zo subwoofera nie je počuť zvuk.

- Skontrolujte zapojenie a nastavenia reproduktorov (str. 15, 80).
- Zvukové pole nastavte na "AUTO FORMAT DIRECT AUTO" (str. 60).

### Zvuk nie je kvalitný (šumí).

- Skontrolujte, či sú reproduktory a zariadenia pripojené správne.
- Skontrolujte, či sú prepojovacie káble umiestnené ďalej od transformátora alebo motora a vo vzdialenosti najmenej 3 metre od TVP alebo žiarivky.
- Premiestnite TVP ďalej od audio zariadení.
- Koncovka kábla a konektor sú znečistené. Vyčistite ich jemnou handričkou, mierne navlhčenou v liehu.
- Vyčistite disk.

### Počas prehrávania VIDEO CD, CD alebo MP3 disku zvuk stráca stereo efekt.

- Stlačením AUDIO nastavte [AUDIO] na [STEREO] (str. 58).
- Skontrolujte, či ste systém pripojili správne.

### Pri prehrávaní zvukových stôp Dolby Digital, DTS alebo MPEG audio sú priestorové efekty ťažko počuteľné.

- Skontrolujte, či je zapnuté zvukové pole (str. 60).
- Skontrolujte zapojenie a nastavenia reproduktorov (str. 15, 80).
- V závislosti od DVD disku nemusí byť výstupný signál zaznamenaný pre všetky kanály výstupu 5.1. Signál môže byť monofonický alebo stereofonický, aj keď je zvuková stopa zaznamenaná vo formáte Dolby Digital alebo MPEG audio.

### Zvuk je reprodukovaný len stredovým reproduktorom.

- V závislosti od disku môže byť zvuk reprodukovaný len stredovým reproduktorom.

### Zvuk nie je reprodukovaný stredovým reproduktorom.

- Skontrolujte zapojenie a nastavenie reproduktorov.
- Skontrolujte, či je zapnuté zvukové pole (str. 60).
- V závislosti od zdroja zvuku môže byť efekt zo stredového reproduktora ťažko počuteľný.

### Zo surround reproduktorov nie je reprodukovaný zvuk alebo len slabý zvuk.

- Skontrolujte zapojenie a nastavenie reproduktorov.
- Skontrolujte, či je zapnuté zvukové pole (str. 60).
- V závislosti od zdroja zvuku môže byť efekt zo surround reproduktorov ťažko počuteľný.

## Prevádzka

### Stanice nie je možné naladiť.

- Skontrolujte, či je anténa správne pripojená. Nasmerujte antény, alebo v prípade potreby pripojte externú anténu.
- Signál stanice je príliš slabý (pri automatickom ladení). Použite priame ladenie.
- V pamäti nie sú uložené žiadne stanice alebo sa z pamäte vymazali (keď vyvolávate uložené stanice). Uložte stanice (str. 72).
- Stlačením DISPLAY zobrazte na displeji frekvenciu stanice.

### Diaľkové ovládanie (DO) nepracuje.

- Medzi diaľkovým ovládaním a systémom sú prekážky.
- Vzdialenosť medzi diaľkovým ovládaním a systémom je príliš veľká.
- Diaľkové ovládanie nesmerujete na senzor diaľkového ovládania na systéme.
- Batérie v diaľkovom ovládaní sú vybité.

### Disk sa neprehráva.

- Vo vnútri nie je žiadny disk.
- Disk je vložený naopak. Disk vkladajte správne, prehrávanou stranou smerom nadol.
- Disk je zdeformovaný.
- Systém nedokáže prehrávať CD-ROM disky atď. (str. 7).
- Regionálny kód DVD disku nesúhlasí s kódom systému.
- Vo vnútri systému skondenzovala vlhkosť. Môže s poškodiť snímacia šošovka. Vyberte disk a ponechajte systém zapnutý cca pol hodiny.

---

### Nie je možné prehrávať súbory MP3.

- DATA CD disk neobsahuje záznam so súborom MP3 vo formáte vyhovujúcom štandardu ISO 9660 Level 1/2 alebo Joliet.
- Súbor MP3 nemá príponu “.MP3”.
- Aj keď názov súboru obsahuje príponu “.MP3”, nejde o súbor vo formáte MP3.
- Údaje nie sú dátami MPEG1 Audio Layer 3.
- Systém nedokáže prehrávať audio stopy vo formáte MP3PRO.
- [MODE (MP3, JPEG)] je nastavené na [IMAGE (JPEG)] (str. 45).
- Ak nie je možné zmeniť nastavenie [MODE (MP3, JPEG)], vyberte a znova vložte disk, alebo vypnite a znova zapnite systém.
- DATA CD disk obsahuje súbor DivX.
- Systém nedokáže prehrávať súbory MP3 z DATA DVD diskov.

---

### Nie je možné prehrávať súbory JPEG.

- DATA CD disk neobsahuje záznam so súborom JPEG vo formáte vyhovujúcom štandardu ISO 9660 Level 1/Level 2 alebo Joliet.
- Súbor má inú príponu než “.JPEG” alebo “.JPG”.
- Rozmer obrázka je väčší než 3072 (šírka) × 2048 (výška) v štandardnom režime alebo viac než 3 300 000 pixelov pri progresívnom súbore JPEG.
- Rozmer je väčší než dokáže obrazovka zobrazíť (takéto obrázky sú redukované).
- [MODE (MP3, JPEG)] je nastavené na [AUDIO (MP3)] (str. 45).
- Ak nie je možné zmeniť nastavenie [MODE (MP3, JPEG)], vyberte a znova vložte disk, alebo vypnite a znova zapnite systém.
- DATA CD disk obsahuje súbor DivX.
- Systém nedokáže prehrávať súbory JPEG z DATA DVD diskov.

---

### Súbory formátu MP3 a JPEG sa začnú prehrávať súčasne.

- V ponuke [MODE (MP3, JPEG)] je nastavené [AUTO] (str. 45).

---

### Nie je možné prehrávať súbory DivX.

- Súbor nie je vytvorený vo formáte DivX.
- Súbor má inú príponu než “.AVI” alebo “.DIVX”.
- DATA CD (DivX video)/DATA DVD (DivX video) disk neobsahuje záznam vo formáte DivX, ktorý je v súlade so štandardom ISO 9660 Level 1/Level 2 alebo Joliet/UDF.
- Súbor DivX má väčší rozmer obrazu než 720 (šírka) × 576 (výška).

---

### Názvy albumu/stopy (skladby)/súboru nie sú zobrazené správne.

- Systém dokáže zobraziť len číslice a písmená abecedy. Akýkoľvek iný znak sa zobrazí ako [\*].

---

### Pri prehrávaní sa disk neprehráva od začiatku.

- Je zapnutá jedna z funkcií Program Play, Shuffle Play alebo Repeat Play. Stlačením CLEAR pred prehrávaním disku tieto funkcie zrušte.
- Je zapnutá funkcia Resume Play. Na systéme alebo na diaľkovom ovládaní stlačte ■ počas zastavenia, až potom spustíte prehrávanie (str. 35).
- Menu titulov, DVD alebo PBC sa automaticky zobrazuje na TV obrazovke.

---

### Systém automaticky prehráva disk.

- DVD disk je vybavený funkciou automatického prehrávania.

---

### Prehrávanie sa automaticky zastaví.

- Niektoré disky obsahujú signál automatického pozastavenia. Pri prehrávaní takéhoto disku systém zastaví prehrávanie pri dosiahnutí príslušného signálu automatického pozastavenia.

---

### Niektoré funkcie ako zastavenie, Search, Slow-motion Play alebo Repeat Play nie sú dostupné.

- Niektoré disky neumožňujú využívanie niektorých vyššie uvedených funkcií. Pozri návod na použitie dodávaný s diskom.

---

### Hlásenia sa na TV obrazovke nezobrazujú v požadovanom jazyku.

- V ponuke Setup zvolte v položke [OSD] ponuky [LANGUAGE SETUP] požadovaný jazyk pre On-screen zobrazenie (str. 77).

---

### Jazyk pre zvukovú stopu sa nedá zmeniť.

- Na DVD disku nie sú zaznamenané viacjazyčné zvukové stopy.
- Zmena jazyka pre zvuk nie je na disku dostupná.

---

### Jazyk pre titulky sa nedá zmeniť.

- Viacjazyčné titulky nie sú na DVD disku zaznamenané.
- Zmena jazyka titulkov nie je na DVD disku dostupná.

---

### Titulky nie je možné vypnúť.

- Niektoré DVD disky neumožňujú vypnutie titulkov.

---

### Zorný uhol nie je možné zmeniť.

- Scény nie sú na DVD disku nasnímané z viacerých zorných uhlov (str. 64).
- Zmena zorných uhlov nie je na DVD disku dostupná.



## Nie je možné vybrať disk a na displeji sa zobrazí hlásenie "LOCKED".

- Obráťte sa na najbližšieho predajcu Sony alebo na autorizované servisné stredisko Sony.

## Na TV obrazovke sa počas prehrávania DATA CD alebo DATA DVD disku zobrazí [Data error].

- Súbor MP3/JPEG/DivX, ktorý chcete prehrávať, je poškodený.
- Údaje nie sú dátami MPEG1 Audio Layer 3.
- Formát súboru JPEG nie je kompatibilný so štandardom DCF.
- Súbor má príponu ".JPG" alebo ".JPEG", ale nie je vo formáte JPEG.
- Prehrávaný súbor má príponu ".AVI" alebo ".DIVX", nejde však o formát DivX, prípadne je súbor vo formáte DivX, nie je však kompatibilný s certifikovaným profilom DivX.

## Systém nepracuje správne.

- Odpojte sieťovú šnúru od elektrickej zásuvky, potom ju po niekoľkých minútach znova zapojte.

## Samodiagnostická funkcia

### (Keď sa na displeji zobrazí písmeno/číslice)

Po aktivovaní samodiagnostickej funkcie (aby sa zabránilo poškodeniu systému) bliká za účelom upozornenia na vzniknutý problém na obrazovke a na displeji predného panela päťmiestny servisný kód (napr. C 13 50) pozostávajúci z kombinácie písmena a 4 číslic. V takomto prípade skontrolujte nasledovný prehľad.

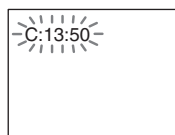

Prvé tri znaky servisného kódu	Príčina a/alebo Riešenie
C 13	Disk je znečistený. ➔ Vyčistite disk pomocou čistiacej handričky (str. 84).
C 31	Disk nie je správne vložený. ➔ Reštartujte systém, potom vložte disk správne.
E XX (xx je akékoľvek číslo)	Aby sa predišlo poruche systému, automaticky sa aktivovala samodiagnostická funkcia. ➔ Kontaktujte najbližšieho predajcu Sony alebo autorizované servisné stredisko Sony a informujte ich o zobrazenom 5-miestnom kóde. Príklad: E 61 10

# Technické údaje

## Zosilňovač

Režim Stereo (menovitý) 55 W + 55 W (3 Ohm pri 1 kHz, DIN)

Režim Surround (referenčný)

Výstupný výkon  
Predné: 143 W + 143 W  
(s SS-TS46)  
Stredový\*: 143 W  
(s SS-CT46)  
Surround\*: 143 W + 143 W  
(s SS-TS46B)  
Subwoofer\*: 285 W  
(s SS-WS42)

\* V závislosti od nastavenia zvukových polí a zdrojov zvukového signálu nemusi byť na výstupe žiadny zvukový signál.

Vstupy

TV, SAT

Citlivosť: 450 mV  
Impedancia: 50 kOhm

AUDIO IN

Citlivosť: 250/125 mV  
Impedancia: 50 kOhm

Slúchadlá

Pripojiť je možné slúchadlá s nízkou aj vysokou impedanciou.

## Super Audio CD/DVD systém

Laser

Polovodičový laser  
(Super Audio CD/DVD):  
 $\lambda = 650 \text{ nm}$   
(CD:  $\lambda = 790 \text{ nm}$ )  
Vyžarovanie: nepretržité

Prenosový systém (norma) PAL/NTSC

Frekvenčný rozsah (v režime 2 CH STEREO)

DVD (PCM): 2 Hz až  
22 kHz ( $\pm 1,0 \text{ dB}$ )  
CD: 2 Hz až 20 kHz  
( $\pm 1,0 \text{ dB}$ )

Harmonické skreslenie

Menej než 0,03 %

## Rádio

Systém

PLL quartz-locked digital synthesizer systém

Pásmo FM

Ladiaci rozsah

87,5 – 108,0 MHz (krok ladenia 50 kHz)

Anténa

Anténové konektory

Medzifrekvencia

Pásmo AM

Ladiaci rozsah

531 – 1 602 kHz (krok ladenia 9 kHz)

Anténa

Medzifrekvencia

AM rámová anténa

450 kHz

## Video

Výstupy

Video: 1 VŠ-š, 75 Ohm  
R/G/B: 0,7 VŠ-š, 75 Ohm  
COMPONENT:

Y: 1 VŠ-š, 75 Ohm  
Pb/Cb, Pr/Cr: 0,7 VŠ-š,  
75 Ohm

Vstup

VIDEO: 1 VŠ-š, 75 Ohm

## Reprodukory

### Predné

Reproduktorový systém

2-pásmový, typ Bass reflex, magneticky tienené

Osadenie reproduktora

70 × 100 mm, kónusový typ, priemer 25 mm, symetrický kalotový typ

Menovitá impedancia

2,7 Ohm

Rozmery (cca)

265 × 1 108 × 265 mm  
(š/v/h)

Hmotnosť (cca)

3,5 kg

### Stredový

Reproduktorový systém

2-pásmový, typ Bass reflex, magneticky tienené

Osadenie reproduktora

55 × 110 mm, kónusový typ, priemer 25 mm, symetrický kalotový typ

Menovitá impedancia

2,7 Ohm

Rozmery (cca)

300 × 79 × 116 mm  
(š/v/h)

Hmotnosť (cca)

1,1 kg

### Surround

Reproduktorový systém

2-pásmový, typ Bass reflex

Osadenie reproduktora

70 × 100 mm, kónusový typ, priemer 25 mm, symetrický kalotový typ

Menovitá impedancia

2,7 Ohm

Rozmery (cca)

265 × 1 108 × 265 mm  
(š/v/h)

Hmotnosť (cca)

3,4 kg

### Subwoofer

Reproduktorový systém

Typ Bass reflex, magneticky tienené

Osadenie reproduktora

200 mm, kónusový typ

Menovitá impedancia

1,3 Ohm

Rozmery (cca)

206 × 382 × 392 mm  
(š/v/h)

Hmotnosť (cca)

7,8 kg

## Všeobecne

Napájanie	220 – 240 V AC, 50/60 Hz
Príkon	Zapnutý: 160 W Pohotovostný režim: 0,3 W (v režime úspory energie)
Rozmery (cca)	430 × 70 × 295 mm (š/v/h) vrátane prečnievajúcich častí
Hmotnosť (cca)	3,6 kg
Dodávané príslušenstvo	Pozri str. 13.

Právo na zmeny vyhradené.

## Slovník

### Album

Priečinko na dátovom CD disku, obsahujúci audio súbory MP3 alebo súbory JPEG.

### Chapter (Kapitola)

Úseky obrazu alebo zvuku na DVD disku, ktoré sú menšie než tituly. Titul sa skladá z niekoľkých kapitol.

### DivX®

Digitálna video technológia vytvorená spoločnosťou DivXNetworks, Inc. Video súbory kódované technológiou DivX disponujú vysokou kvalitou pri relatívne malej veľkosti súboru.

### Dolby Digital

Tento zvukový formát pre kinosály vznikol zdokonalením systému Dolby Surround Pro Logic. Surround kanál je stereofonický a s rozšíreným pásmom a v tomto formáte je aj jeden oddelený kanál subwoofera pre reprodukciu nízkych frekvencií. Formát sa tiež nazýva "5.1", pretože sa kanál pre subwoofer počíta ako 0.1 kanál (keďže pracuje len vtedy, keď je potreba reprodukcie hlbokých tónov). Všetkých 6 kanálov je pri tomto formáte zaznamenávaných zvlášť, čím sa dosiahne dôkladné oddelenie všetkých kanálov. Navyše, keďže sú všetky signály spracované digitálne, došlo k minimalizácii výskytu rušenia signálu.

### Dolby Pro Logic II

Systém Dolby Pro Logic II vytvorí päť širokopásmových výstupných kanálov z dvojkanálových zdrojov zvuku. Túto funkciu plní vysoko čistý maticový (Matrix) surround dekodér, ktorý extrahuje priestorové vlastnosti pôvodného záznamu bez pridávania nových zvukov alebo tónových zafarbení.

### ■ Movie mode (Režim pre film)

Režim pre film sa používa pri stereo televíznom vysielaní a všetkých programoch kódovaných systémom Dolby Surround. Výsledkom je zlepšenie smerovosti zvukového poľa, ktorá má vplyv na kvalitu zvuku s oddelenými 5.1 kanálmi.

### ■ Music mode (Režim pre hudbu)

Režim pre hudbu sa používa pri stereo hudobných záznamoch a poskytuje široký a hlboký zvukový priestor.

## **Dolby Surround Pro Logic**

Ako jedna z metód dekódovania zvuku Dolby Surround, vytvorí metóda Dolby Surround Pro Logic z dvojkanálového zvuku štvorkanálový zvuk. V porovnaní s predošlým systémom Dolby Surround, systém Dolby Surround Pro Logic reprodukuje ľavo-pravú panoramaticku prirodzenejšie a presnejšie lokalizuje zvuky. Pre maximálne využitie systému Dolby Surround Pro Logic je potrebné pripojiť pár surround reproduktorov a stredový reproduktor. Surround reproduktory reprodukovujú monofonický zvuk.

## **DTS**

Technológia digitálnej kompresie zvuku vyvinutá spoločnosťou Digital Theater Systems, Inc. Táto technológia využíva 5.1-kanálový priestorový zvuk. Zadný kanál je stereofonický a v tomto formáte je aj jeden oddelený kanál pre subwoofer. DTS tiež disponuje 5.1 oddelenými kanálmi vo vysokej kvalite digitálneho zvuku. Precízne oddelenie všetkých kanálov je zabezpečené samostatným uložením kanálov na disk a ich digitálnym spracovaním.

## **DVD disk**

Na disk je možné uložiť až 8 hodín obrazu aj napriek tomu, že priemer tohto disku je totožný s priemerom bežného CD disku.

Kapacita údajov jednovrstvového jednostranného DVD disku je 4,7 GB (Gigabajtov), čo je 7-krát viac než kapacita CD disku. Dátová kapacita dvojrvtvového jednostranného DVD disku je 8,5 GB, jednovrstvového obojstranného DVD disku je 9,4 GB a kapacita dvojrvtvového obojstranného DVD disku je 17 GB.

Obrazové údaje využívajú formát MPEG 2, jeden z najrozšírenejších svetových štandardov technológie digitálnej kompresie dát. Obrazové údaje sú komprimované približne v pomere 1:40 k ich pôvodnej veľkosti. DVD disk taktiež využíva rozličnú úroveň technológie kódovania, ktorá mení charakter dát podľa aktuálneho stavu reprodukovateľného obrazu.

Zvukové údaje sú nahrané vo formáte Dolby Digital a aj v PCM, čo umožňuje využívať reprodukciiu zvuku čo najvernejšie k danému prostrediu.

DVD disky sú tiež vybavené aj rôznymi ďalšími funkciami, ako je zmena zorného uhla, viacjazyčné mutácie a rodičovský zámok (Parental Control).

## **DVD-RW disk**

DVD-RW disk je nahrávateľný a prepisovateľný disk rovnakých rozmerov, ako je DVD VIDEO disk. Na DVD-RW disk je možné nahrávať v dvoch rôznych režimoch: v režime VR

a v režime Video. Režim Video vyhovuje formátu DVD VIDEO disku a je plne kompatibilný s DVD prehrávačmi, kým pri DVD-RW nahraných v režime VR je možné obsah disku programovať alebo editovať.

## **DVD+RW disk**

DVD+RW (plus RW) disk je nahrávateľný a prepisovateľný disk. DVD+RW disky využívajú formát záznamu, ktorý je porovnateľný s DVD VIDEO formátom.

## **Súbor**

Obrazový súbor JPEG zaznamenaný na DATA CD disku alebo video súbor DivX zaznamenaný na DATA CD/DATA DVD disku. ("Súbor" je definícia používaná pri tomto systéme.) Jeden samostatný súbor zodpovedá jednému samostatnému obrázku alebo pohyblivému záznamu.

## **Záznam snímaný filmovou technikou, záznam snímaný video technikou**

DVD disky sú klasifikované ako disky s filmovým alebo video záznamom. Filmové DVD disky obsahujú záznam snímaný filmovou technikou a používaný v kinách (24 snímok za sekundu). Video DVD disky, napr. TV inscenácie alebo situačné komédie obsahujú záznam 30 snímok (alebo 60 políčok) za sekundu.

## **Funkcia viacerých zorných uhlov**

Na niektorých diskoch sú zaznamenané pohľady na scénu z viacerých zorných uhlov.

## **Funkcia viacerých jazykov**

Na niektorých diskoch sú zvuk alebo titulky zaznamenané vo viacerých jazykoch.

## **Parental Control**

Funkcia DVD diskov, ktorá umožňuje obmedzenie prehrávania podľa veku používateľa a úrovne obmedzenia pre danú krajinu. Obmedzenie je rôzne pri každom disku; po zapnutí tejto funkcie je prehrávanie úplne znemožnené, násilné scény sa vynechajú, alebo sa nahradia inými scénami a pod.

## **Playback Control (PBC)**

Signály zakódované na VIDEO CD diskoch (Ver. 2.0) na ovládanie prehrávania. Pomocou ponúk Menu nahraných na VIDEO CD diskoch s funkciami PBC môžete využívať prehrávanie jednoduchých interaktívnych programov, programov s vyhľadávaním a pod.

## **Progressívny formát (sekvenčné riadkovanie)**

Oproti prekladanému formátu dokáže progresívny formát reprodukovať 60 snímok za sekundu tým, že reprodukuje všetky získavané riadky (525 riadkov pri norme NTSC). Celková kvalita obrazu sa zvýši a statické zábery, text a horizontálne riadky sa zobrazujú ostrejšie. Tento formát je kompatibilný s progresívnym formátom 525.

## **Regionálny kód**

Tento systém je využívaný na ochranu autorských práv. Regionálny kód sa umiestňuje na každé DVD zariadenie a DVD disk podľa oblasti predaja. Každý regionálny kód je čitateľný na zariadení, ako aj na obale disku. Systém dokáže prehrávať disky s rovnakým regionálnym kódom, akým je kód systému. Systém dokáže prehrať tiež disk s označením “Ⓜ”. Aj keď DVD disk nie je označený regionálnym kódom, regionálne obmedzenie môže platiť.

## **Scene (Scéna)**

Na VIDEO CD diskoch s funkciami PBC sú zobrazenia ponuky Menu, pohyblivé záznamy a statické zábery rozdelené do častí, ktoré sú nazývané “scénami”.

## **Title (Titul)**

Najdlhší úsek obrazu alebo hudobného diela pri DVD disku, film atď. na video disku, alebo album atď. na audio disku.

## **Track (Stopa/Skladba)**

Časť obrazu alebo zvuku na VIDEO CD, CD alebo MP3 disku. Album sa skladá z niekoľkých skladieb (len MP3 disk).

## **VIDEO CD disk**

Kompaktný disk obsahujúci hrané filmy. Obrazové údaje využívajú formát MPEG 1, jeden z najrozšírenejších svetových štandardov technológie digitálnej kompresie údajov. Obrazové údaje sú komprimované približne v pomere 1:140 k ich pôvodnej veľkosti. Z toho vyplýva, že 12 cm VIDEO CD disk môže obsahovať maximálne 74 minút hraného filmu. VIDEO CD disky taktiež obsahujú audio údaje. Zvuky mimo počuteľný prah sluchu sú komprimované, zatiaľ čo počuteľné zvuky sú uložené bez kompresie. VIDEO CD disky môžu obsahovať až 6-krát viac audio údajov než štandardné audio CD médiá.

Existujú 2 verzie VIDEO CD diskov.

- Verzia 1.1: Môžete prehrávať iba hraný film spolu so zvukom.
- Verzia 2.0: Môžete prehrávať obrázky s vysokým rozlíšením a využívať funkcie PBC.

Tento systém umožňuje prehrávanie obidvoch verzií.

# Tabuľka kódov jazykov

Pravopis jazykov zodpovedá štandardu ISO 639: 1988 (E/F).

Kód	Jazyk	Kód	Jazyk	Kód	Jazyk
1027	Afar	1245	Inupiak	1489	Russian
1028	Abkhazian	1248	Indonesian	1491	Kinyarwanda
1032	Afrikaans	1253	Icelandic	1495	Sanskrit
1039	Amharic	1254	Italian	1498	Sindhi
1044	Arabic	1257	Hebrew	1501	Sangho
1045	Assamese	1261	Japanese	1502	Serbo-Croatian
1051	Aymara	1269	Yiddish	1503	Singhalese
1052	Azerbaijani	1283	Javanese	1505	Slovak
1053	Bashkir	1287	Georgian	1506	Slovenian
1057	Byelorussian	1297	Kazakh	1507	Samoan
1059	Bulgarian	1298	Greenlandic	1508	Shona
1060	Bihari	1299	Cambodian	1509	Somali
1061	Bislama	1300	Kannada	1511	Albanian
1066	Bengali; Bangla	1301	Korean	1512	Serbian
1067	Tibetan	1305	Kashmiri	1513	Siswati
1070	Breton	1307	Kurdish	1514	Sesotho
1079	Catalan	1311	Kirghiz	1515	Sundanese
1093	Corsican	1313	Latin	1516	Swedish
1097	Czech	1326	Lingala	1517	Swahili
1103	Welsh	1327	Laothian	1521	Tamil
1105	Danish	1332	Lithuanian	1525	Telugu
1109	German	1334	Latvian; Lettish	1527	Tajik
1130	Bhutani	1345	Malagasy	1528	Thai
1142	Greek	1347	Maori	1529	Tigrinya
1144	English	1349	Macedonian	1531	Turkmen
1145	Esperanto	1350	Malayalam	1532	Tagalog
1149	Spanish	1352	Mongolian	1534	Setswana
1150	Estonian	1353	Moldavian	1535	Tonga
1151	Basque	1356	Marathi	1538	Turkish
1157	Persian	1357	Malay	1539	Tsonga
1165	Finnish	1358	Maltese	1540	Tatar
1166	Fiji	1363	Burmese	1543	Twi
1171	Faroese	1365	Nauru	1557	Ukrainian
1174	French	1369	Nepali	1564	Urdu
1181	Frisian	1376	Dutch	1572	Uzbek
1183	Irish	1379	Norwegian	1581	Vietnamese
1186	Scots Gaelic	1393	Occitan	1587	Volapük
1194	Galician	1403	(Afan) Oromo	1613	Wolof
1196	Guarani	1408	Oriya	1632	Xhosa
1203	Gujarati	1417	Punjabi	1665	Yoruba
1209	Hausa	1428	Polish	1684	Chinese
1217	Hindi	1435	Pashto; Pushto	1697	Zulu
1226	Croatian	1436	Portuguese		
1229	Hungarian	1463	Quechua	1703	Nešpecifikovaný
1233	Armenian	1481	Rhaeto-Romance		
1235	Interlingua	1482	Kirundi		
1239	Interlingue	1483	Romanian		

# Index častí a ovládacích prvků

Podrobnosti pozri na príslušných stranách, ktorých čísla sú uvedené v zátvorkách.

## Predný panel

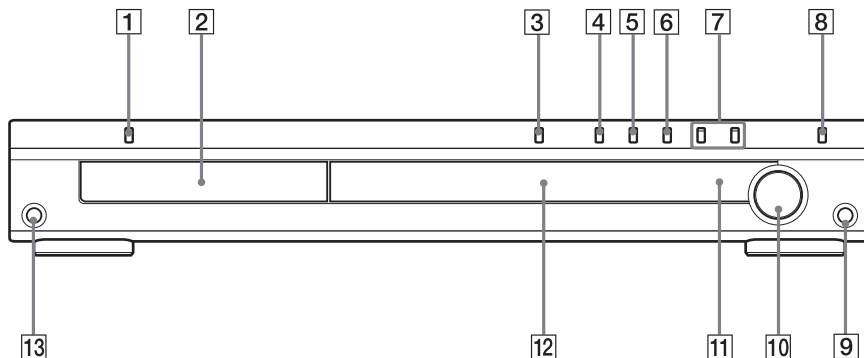

- 1 I/⏻ (zapnutie/pohotovostný režim) (30, 34, 75)
- 2 Nosič disku (34)
- 3 ⏮/⏭ (otvorenie/zatvorenie) (34, 75)
- 4 ▷ (prehrávanie) (34)
- 5 || (pozastavenie) (34)
- 6 ■ (zastavenie) (34, 75)
- 7 ⏮/⏭ (34)

- 8 FUNCTION (34)
- 9 Konektor PHONES (34)
- 10 VOLUME (34)
- 11 📡 (senzor signálov diaľkového ovládania) (13)
- 12 Displej (94)
- 13 Konektor AUDIO IN

## Displej

### Indikácie na displeji

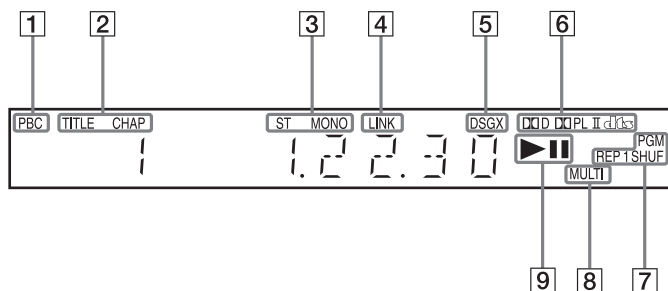

- 1 Svieti počas prehrávania VIDEO CD disku s funkciami PBC. (Ien VIDEO CD disky) (40)
- 2 Rozsvieti sa, ak je na displeji zobrazená časová informácia o titule alebo kapitole. (Ien DVD disky)
- 3 Monofonický/Stereofonický príjem (Ien rádio) (73)
- 4 Rozsvieti sa, ak surround reproduktory reprodujú 2-kanálový zdroj zvuku. (61)
- 5 Aktuálny zvukový efekt (Neplatí pre JPEG a Super Audio CD disky) (63)
- 6 Aktuálny surround formát (Neplatí pre JPEG a Super Audio CD disky) (59)
- 7 Aktuálny režim (Ien pri zdroji zvuku DVD)
- 8 Rozsvieti sa počas prehrávania časti s multikanálovým zvukom (MULTI) (Ien Super Audio CD disky) (39)
- 9 Stav prehrávania (Ien pri zdroji zvuku DVD)



## Zadný panel

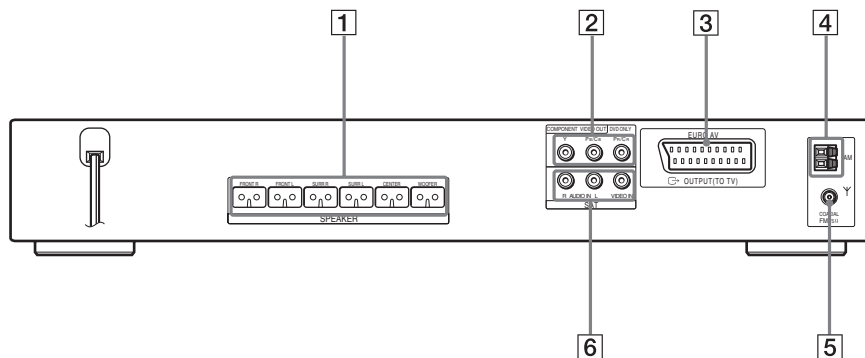

- 1** Konektory SPEAKER (15)
- 2** Konektory COMPONENT VIDEO OUT (24)
- 3** Konektory EURO AV ➔ OUTPUT (TO TV) (24)

- 4** Konektory AM (23)
- 5** Konektor FM 75Ω COAXIAL (23)
- 6** Konektory SAT VIDEO/AUDIO IN (26, 28)

Ďalšie informácie

## Diaľkové ovládanie (DO)

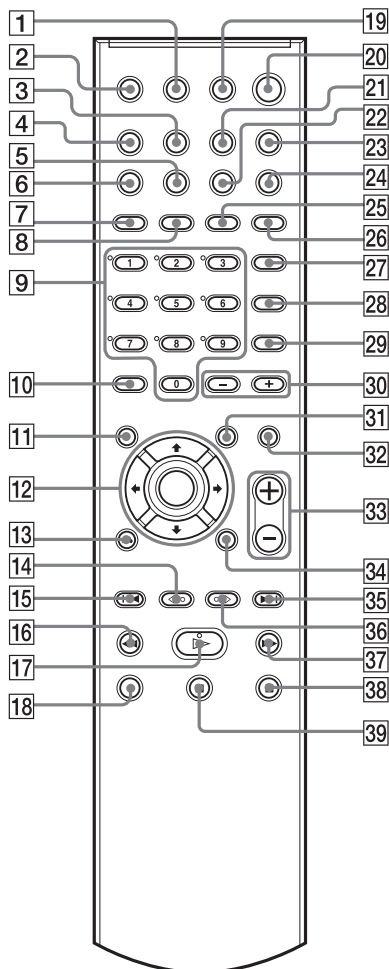

- 1 TV I/⏻ (zapnutie/pohotovostný režim) (69)
- 2 TV/VIDEO (69)
- 3 TUNER MENU (72)
- 4 SLEEP (74)
- 5 SA-CD/CD (39)
- 6 PROGRESSIVE (25)
- 7 REPEAT/FM MODE (37, 73)
- 8 MULTI/2CH (39)
- 9 Číselné tlačidlá (38, 65, 69)

Tlačidlo čísla 5 má orientačný hmatový bod.\*

- 10 CLEAR, -/- (31, 36, 69, 70)
- 11 TOP MENU (38)
- 12 ⏪/⏩/↔/ENTER (30, 36, 60, 65, 71, 75, 76)
- 13 ↻ RETURN (40)
- 14 ⏮/⏭ REPLAY, STEP (34)
- 15 ⏮ PRESET -, TV CH - (31, 34, 69, 73)
- 16 ⏮/⏭ SLOW, TUNING - (50, 72)
- 17 ▷ (prehrávanie) (34)  
Tlačidlo ▷ má orientačný hmatový bod.\*
- 18 TV (69)
- 19 THEATRE SYNC (70)
- 20 I/⏻ (zapnutie/pohotovostný režim) (30, 34, 73)
- 21 AMP MENU (30, 71, 75)
- 22 DSGX (63)
- 23 FUNCTION (25, 34, 62, 71)
- 24 SOUND FIELD (60)
- 25 DISPLAY (73)
- 26 PICTURE NAVI (44)
- 27 AUDIO (58)
- 28 SUBTITLE (64)
- 29 ANGLE (64)
- 30 ALBUM -/+ (34, 70)
- 31 MENU (38)
- 32 MUTE (34)
- 33 VOLUME, TV VOL +/- (34, 69, 73)  
Tlačidlo VOLUME, TV VOL + má orientačný hmatový bod.\*
- 34 ⏮ DISPLAY (10, 31, 36, 65, 76)
- 35 ⏭ PRESET +, TV CH + (31, 34, 69, 73)
- 36 ⏭/⏭ ADVANCE, STEP (34)
- 37 ⏭/⏭ SLOW, TUNING + (50, 72)
- 38 ■ (zastavenie) (34, 65, 73)
- 39 || (pozastavenie) (34)

\* Pri ovládaní systému využívajte hmatový bod na orientáciu medzi tlačidlami.

# Prehľad ponuky Setup pre DVD

Pomocou ponuky Setup môžete nastavovať nasledovné položky.

Skutočne zobrazené poradie položiek sa môže od uvedeného poradia odlišovať.

## LANGUAGE SETUP

- OSD (Výber požadovaného jazyka zo zobrazeného zoznamu.)
- MENU (Výber požadovaného jazyka zo zobrazeného zoznamu.)
- AUDIO (Výber požadovaného jazyka zo zobrazeného zoznamu.)
- SUBTITLE (Výber požadovaného jazyka zo zobrazeného zoznamu.)

## SCREEN SETUP

- TV TYPE
  - 16:9
  - 4:3 LETTER BOX
  - 4:3 PAN SCAN
- SCREEN SAVER
  - ON
  - OFF
- BACKGROUND
  - JACKET
  - PICTURE
  - GRAPHICS
  - BLUE
  - BLACK
- LINE
  - VIDEO
  - RGB
- 4:3 OUTPUT
  - FULL
  - NORMAL

## CUSTOM SETUP

- PAUSE MODE
  - AUTO
  - FRAME
- TRACK SELECTION
  - OFF
  - AUTO
- MULTI-DISC RESUME
  - ON
  - OFF
- AUDIO DRC
  - OFF
  - STANDARD
  - MAX
- DivX

## SPEAKER SETUP

- SIZE
  - FRONT
    - YES
  - CENTER
    - YES
    - NONE
  - SURROUND
    - BEHIND
    - SIDE
    - NONE
  - SUBWOOFER
    - YES
- DISTANCE
  - FRONT 1.0 m – 7.0 m
  - CENTER 0.0 m – 7.0 m
  - SURROUND 0.0 m – 7.0 m
- LEVEL (FRONT)
  - L -6 dB – 0 dB
  - R -6 dB – 0 dB
  - CENTER -6 dB – +6 dB
  - SUBWOOFER -6 dB – +6 dB
- LEVEL (SURROUND)
  - L -6 dB – +6 dB
  - R -6 dB – +6 dB
- TEST TONE
  - OFF
  - ON

## Prehľad Menu AMP

Pomocou AMP MENU na DO môžete nastavovať nasledovné položky.

### Menu AMP

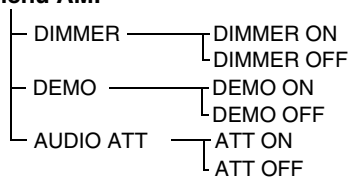

# Index

## Čísllice

- 16:9 78
- 4:3 LETTER BOX 78
- 4:3 OUTPUT 79
- 4:3 PAN SCAN 78
- 5.1-kanálový surround zvuk 59

## A

- A/V SYNC 49
- ALBUM 51
- Album 89
- ANGLE 64
- AUDIO 77
- AUDIO ATT 72
- AUDIO DRC 80

## B

- BACKGROUND 78
- Batérie 13

## C

- CHAPTER 51
- Chapter (Kapitola) 89
- COMPONENT VIDEO OUT 25
- Continuous Play (súvislé prehrávanie) 34
- Control Menu 10
- CUSTOM 76
- CUSTOM PARENTAL CONTROL 65
- CUSTOM SETUP 79

## D

- DATA CD disk 43, 47
- DATA DVD disk 47
- DEMO 30
- Diaľkové ovládanie 13, 69, 96
- DIMMER 75
- DISPLAY 54
- Displej 54, 94
- DISTANCE 81
- DivX® 47, 80, 89
- DOLBY DIGITAL 58
- Dolby Digital 89
- Dolby Pro Logic II 89
- Dolby Surround Pro Logic 90
- DSGX 63
- DTS 58, 90
- DVD disk 90
- DVD+RW disk 90
- DVD-RW disk 39, 90

## E

- EFFECT 47

## F

- FILE 51
- Filmový softvér 90
- Funkcia viacerých jazykov 90
- Funkcia viacerých zorných uhlov 64, 90

## I

- INDEX 51
- Instant Advance (rýchly posuv) 34
- Instant Replay (rýchle zopakovanie) 34
- INTERVAL 46

## J

- JPEG 41, 43

## L

- LANGUAGE SETUP 77
- LEVEL (FRONT) 81
- LEVEL (SURROUND) 82
- LINE 78

## M

- MENU 77
- Menu AMP 30, 72
- Menu DVD disku 38
- MODE (MP3, JPEG) 45
- Montáž reproduktorov na stenu 21
- MP3 41, 43
- Multi Session CD disky 7
- MULTI-DISC RESUME 80

## N

- Nastavenie reproduktorov 33

## O

- OSD zobrazenia
- Ponuka Control Menu 10
- Ponuka nastavení Setup 76
- ORIGINAL 39
- OSD 77
- Ovládanie TVP 69

## P

- PARENTAL CONTROL 66, 90
- PAUSE MODE 79
- PBC Playback 7, 40, 90
- PICTURE NAVI 44, 53
- PLAY LIST 39
- Počúvanie zvuku z iných zariadení 71
- Počúvanie zvuku z TVP 62
- Pomenovanie uložených staníc 73
- Ponuka nastavení Setup 76, 97
- Predný panel 93
- Predvážací režim 30
- Prehľad Menu AMP 98
- Prehľad zapojení 14
- Pripojenie sietovej šnúry 30
- Prislušenstvo 13
- Program Play 36
- PROGRESSIVE AUTO 25
- Progressívny formát 25, 91
- PROGRESSIVE VIDEO 26

## Q

- Quick Setup 31

## R

- Rádio 73
- Regionálny kód 8, 91
- Repeat Play 37
- RESET 77
- Resume Play 35
- Riešenie problémov 84

## S

- Scan 50
- SCENE 51
- Scene (Scéna) 91
- SCREEN SAVER 78
- SCREEN SETUP 78
- SETUP 76
- Shuffle Play 37
- SIZE 80
- SLEEP 74
- Slide show 45
- Slow-motion play 50
- SPEAKER SETUP 80
- SUBTITLE 64, 77
- Super Audio CD disk 8, 39
- Súbor 90

## **T**

Tabuľka kódov jazykov 92  
TEST TONE 82  
THEATRE SYNC 70  
TIME/TEXT 52  
TITLE 51  
Title (Titul) 91  
TRACK 51  
Track (Stopa/Skladba) 91  
TRACK SELECTION 79  
TUNER MENU 72  
TV TYPE 78

## **U**

Uložené stanice 72

## **V**

Vhodné disky 6  
VIDEO CD disk 91  
Vyhľadanie  
konkrétneho miesta  
sledovaním TV obrazovky 50  
Vyhľadávanie 50  
Vypnutie zvuku 34

## **Z**

Zadný panel 95  
Zaobchádzanie s diskmi 84  
Zapojenia antén 23  
Zapojenie ostatných  
zariadení 28  
Zapojenie sústavy  
reproduktorov 15  
Zapojenie TVP 24  
Zobrazenie  
Ponuka nastavení Setup 76  
Zrýchlený posuv vpred 50  
Zrýchlený posuv vzad 50  
Zvukové pole 60



