

# Színes digitális LCD-televízió

HU

Kezelési útmutató

HU

⚠ A készülék használatának megkezdése előtt kérjük olvassa el a kezelési útmutató „Biztonsági előírások” fejezetét.

Őrizze meg az útmutatót, mert később még szüksége lehet rá.

**DVB<sup>®</sup> HD**  
Digital Video  
Broadcasting **ready**

**KDL-40P25xx**  
**KDL-32P25xx**  
**KDL-26P25xx**

# BRAVIA



Sony termékekkel kapcsolatos hasznos információkat az alábbi honlapon találhat:

<http://www.sony-europe.com/myproduct>

## Bevezetés

Köszönjük, hogy ezt a Sony terméket választotta. Kérjük, mielőtt üzembe helyezi a készüléket, olvassa el figyelmesen ezt a használati utasítást, és őrizze meg, mert a későbbiekben is szüksége lehet rá.

## Megjegyzés a digitális tv-funkcióhoz

- A digitális tv-adással (DVB) kapcsolatos funkciók csak azokban az országokban és régiókban működnek, ahol DVB-T (MPEG2) digitális jeleket továbbítanak földi műsorszórással. Érdeklődjön kereskedőjénél, hogy sugároznak-e DVB-T jeleket a lakóhelyén.
- Annak ellenére, hogy a tv-készülék megfelel a DVB-T előírásoknak, a kompatibilitást nem garantáljuk a jövőbeli DVB-T digitális földi adásokkal.
- Egyes digitális tv-funkciók nem használhatók minden országban.

## Védjegyekkel kapcsolatos információk

- A **DVB** a DVB Project bejegyzett védjegye
- A gyártás a BBE Sound, Inc. engedélyével történt. A BBE Sound, Inc. hozzájárulása, a következő egyesült államokbeli szabadalmaknak megfelelően: 5510752, 5736897.  
A BBE és a BBE szimbólum a BBE Sound, Inc. bejegyzett védjegye.
- A Dolby Laboratories engedélyével gyártva. A „Dolby” és a dupla-D  szimbólumok a Dolby Laboratories védjegyei.
- A HDMI, a HDMI embléma és a High-Definition Multimedia Interface a HDMI Licensing, LLC védjegye illetve bejegyzett védjegye.
- Az útmutatóban található ábrák a KDL-32P2520 típusra vonatkoznak, ha másképp nincs feltüntetve.
- A modell nevében megjelenő „xx”, a színvariációra vonatkozó számkódot jelöli.

**BBE**<sup>®</sup>  
DIGITAL

**SRS** <sup>®</sup>  
TruSurround XT

**HDMI**<sup>™</sup>  
HIGH-DEFINITION MULTIMEDIA INTERFACE

# Tartalomjegyzék

## Üzembe helyezési útmutató

4

Biztonsági előírások .....	7
Óvintézkedések.....	10
<b>A távvezérlő áttekintése .....</b>	<b>11</b>
<b>A tv-készülék gombjainak és jelzőinek áttekintése .....</b>	<b>12</b>

## Tv-nézés

Tv-nézés .....	12
A digitális elektronikus műsorújság (EPG) használata <b>DVB</b> .....	14
A kedvencek listájának használata <b>DVB</b> .....	15

## A menüfunkciók használata

Navigálás a menükben.....	16
Képbeállítás menü .....	17
Hangszabályzás menü.....	18
Jellemzők menü .....	19
Beállítás menü .....	20
Digital Set-up menü <b>DVB</b> .....	22

## Külső készülék használata

Külső készülékek csatlakoztatása.....	23
Csatlakoztatott eszközök képeinek megtekintése .....	25

## További információk

Minőségtanúsítás .....	26
Hibaelhárítás .....	27

**DVB**: csak digitális csatornák esetén

HU

# Üzembe helyezési útmutató

## 1: A tartozékok ellenőrzése

RM-ED007 távvezérlő (1 db)

R6 (AA) méretű elemek (2 db)

Vezetékrögzítő (1 db) (csak KDL-40P25xx)

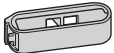

Tartósíj (1 db) és csavarok (2 db)

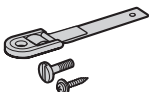

Antenna adapter (1 db) (csak KDL-26P25xx)



### Az elemek behelyezése a távvezérlőbe

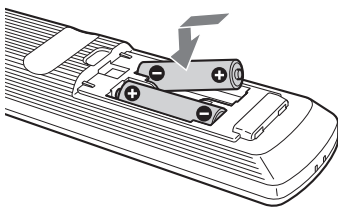

#### Megjegyzések

- Győződjön meg arról, hogy a mellékelt elemeket megfelelő polaritással helyezi be a távvezérlőbe.
- Gondoskodjon a kimerült elemek környezetbarát módon történő elhelyezéséről. Egyes országokban a kimerült elemek elhelyezéséről önálló szabályozás van érvényben. Lépjen kapcsolatba a helyi hivatalos szervvel.
- Ne használjon különböző típusú elemeket, és ne keverje össze a régi és új elemeket.
- Óvatosan bánjon a távvezérlővel. Ne ejtse le, ne lépjen rá és ne öntsön rá semmilyen folyadékot.
- Ne helyezze a távvezérlőt hőforrás közelébe, ne tegye ki közvetlen napfény hatásának, és ne tárolja nyirkos helyiségben.

## 2: Antenna/videomagnó csatlakoztatása

### Antenna csatlakoztatása

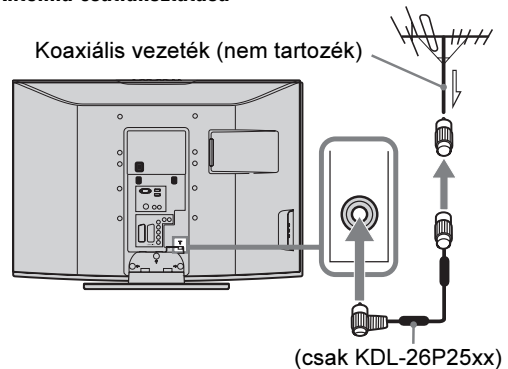

### Antenna és videomagnó csatlakoztatása

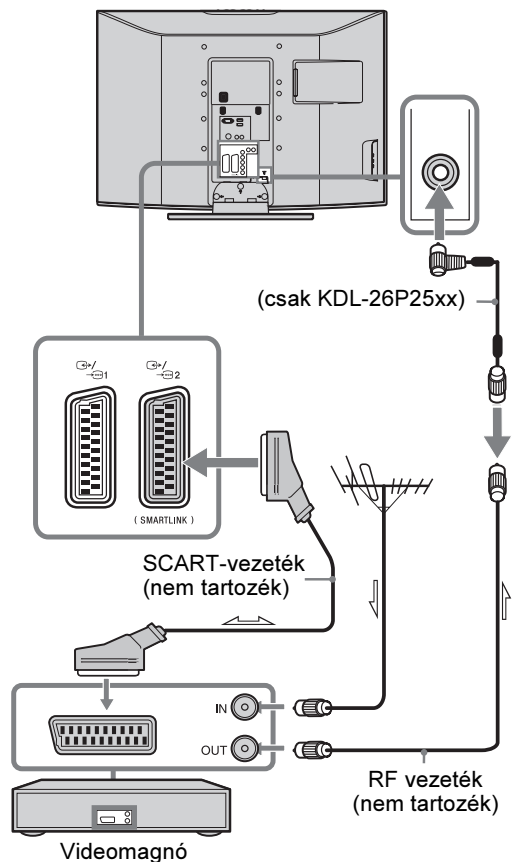

### 3: A vezetékek kötegelése

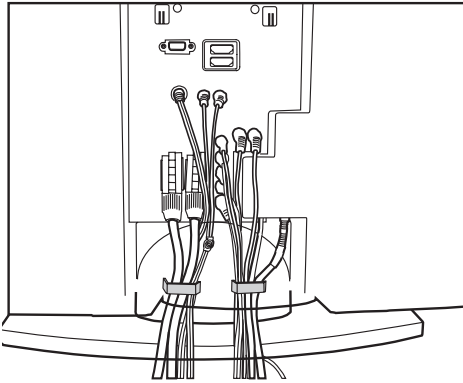

(csak KDL-40P25xx)

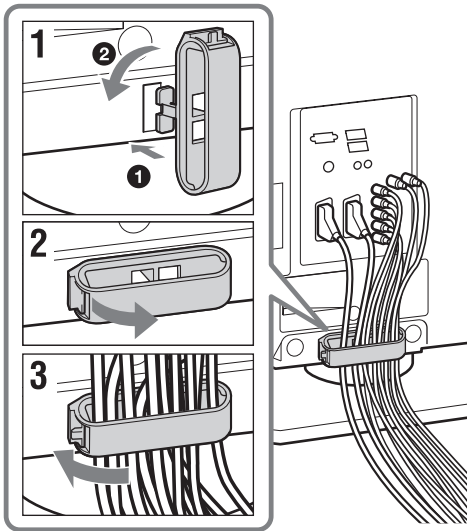

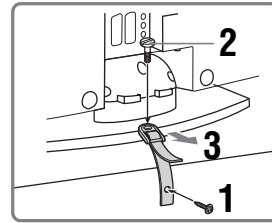
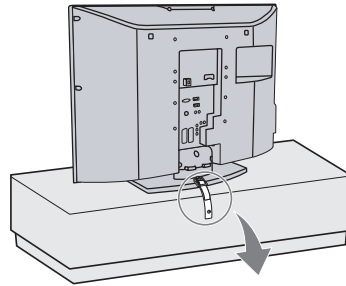

### 4: A tv-készülék felborulásának megakadályozása

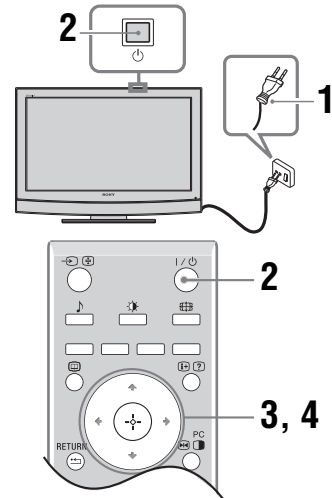

### 5: A nyelv és ország/régió kiválasztása



- 1 Csatlakoztassa tv-készülékét a hálózati aljzathoz (220–240 V, 50 Hz-es váltóáram).
- 2 Nyomja meg a  gombot a tv-készüléken (felül).  
A tv-készülék első bekapcsolásakor a nyelv (Language) menü jelenik meg a képernyőn. Ha a tv-készülék készenléti állapotban van (a  (készenléti) jelző pirosan világít a készülék előlapján), nyomja meg a távvezérlő  gombját a tv-készülék bekapcsolásához.

*folytatódik*

- 3 A  $\updownarrow$  gombokkal válassza ki a képernyőmenü nyelvét, majd nyomja meg a  $\oplus$  gombot.

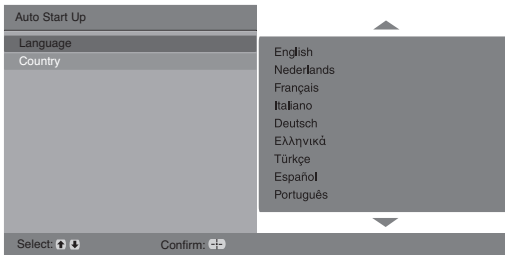

- 4 A  $\updownarrow$  gombokkal válassza ki azt az országot/régiót, ahol használni szeretné tv-készülékét, majd nyomja meg a  $\oplus$  gombot.



Ha a lista nem tartalmazza a kívánt országot vagy régiót, válassza a „-” szimbólumot. Az automatikus hangolás indítását megerősítő üzenet jelenik meg a tv-képernyőn. Lépjen a „6: Automatikus hangolás” részre.

## 6: Automatikus hangolás

A nyelv és az ország vagy régió kiválasztása után egy üzenet jelenik meg a képernyőn, az önműködő hangolás elindulásáról. A tv-készülék megkeresi és eltárolja a fogható tv-csatornákat.

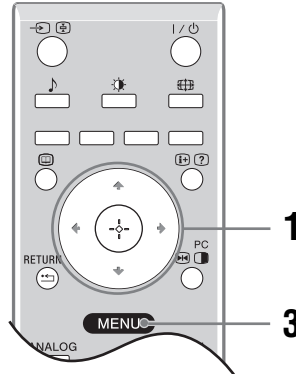

- 1 Nyomja meg a  $\oplus$  gombot.

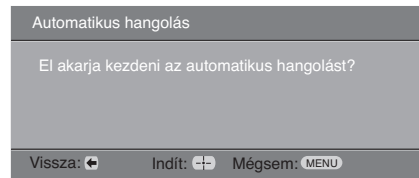

A készülék megkezdte az összes elérhető digitális csatorna, majd közvetlenül utána az összes elérhető analóg csatorna keresését. Ez a folyamat eltarthat egy ideig, legyen türelemmel, és ne nyomjon meg semmilyen gombot, sem a készüléken, sem a távvezérlőn.

### Ha egy üzenet jelenik meg, mely kéri az antennacsatlakozás ellenőrzését

A készülék nem talált digitális vagy analóg csatornákat. Ellenőrizzen minden antennacsatlakozást, és nyomja meg a  $\oplus$  gombot az automatikus hangolás ismételt elindításához.

- 2 Ha a Programrendezés menü jelenik meg a képernyőn, kövesse a „Programrendezés” fejezet lépéseit (32. oldal).  
Ha nem szeretné megváltoztatni az analóg csatornák tárolási sorrendjét, folytassa a 3. lépéssel.

- 3 Nyomja meg a MENU gombot a kilépéshez.

A tv-készülék behangolt minden rendelkezésre álló csatornát.

# Biztonsági előírások

## Hálózati csatlakozóvezeték

- A hálózati csatlakozóvezeték sérülésének elkerülése érdekében tartsa be az alábbiakat.

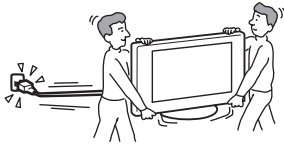

Ha a hálózati vezeték megsérül, tűz keletkezhet, vagy a készüléket működtető személy áramütést szenvedhet.

- Húzza ki a hálózati vezetékét mielőtt elmozdítaná a készüléket.
- Először mindig a hálózati aljzathoz húzza ki a hálózati csatlakozóvezetékét.
- Kihúzásnál mindig a csatlakozódugaszt fogja meg, soha ne a vezetékét.
- A vezeték nem szabad túlzott mértékben megszorítani, meghajlítani vagy megcsavarni. A belső érpár csupaszolódhat vagy elszakadhat.
- A hálózati vezetékét nem szabad átalakítani.
- Ne helyezzen semmilyen nehéz tárgyat a hálózati vezetékre.
- A hálózati vezetékét tartsa távol mindenféle hőforrástól.
- Ha a hálózati vezeték megsérül, azonnal kapcsolja ki a készüléket, és cseréltesse ki a vezetékét a legközelebbi Sony márkaszervizben.
- A mellékelt hálózati vezetékét ne használja más készülékkel.
- Csak eredeti Sony hálózati vezetékét használjon, ne használja más gyártó termékét.

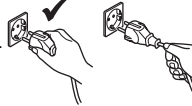

## Áramforrás

Soha ne használjon szakszerűtlenül szerelt hálózati aljzatot. Tolja be ütközésig a dugaszt az aljzatba. Ha a dugasz meglazul, tűz keletkezhet. Vegye fel a kapcsolatot egy villanszerelővel és cseréltesse ki az aljzatot.



## A csatlakozódugasz tisztítása

Rendszeresen húzza ki és tisztítsa meg alaposan a csatlakozódugaszt. Ha a dugasz beszennyeződik, a szigetelési tulajdonságai romolhatnak és ez tüzet okozhat.



## Túlterhelés

Ezt a készüléket 220–240 V feszültségű váltóáramú működtetéshez tervezték. Ügyeljen arra, hogy ne csatlakoztasson túl sok készüléket ugyanahhoz a hálózati aljzathoz, mert ez tüzet vagy áramütést okozhat.

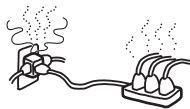

## Használaton kívül

- Környezetvédelmi és biztonsági okokból javasoljuk, hogy húzza ki a csatlakozóvezetékét, ha hosszabb ideig nem használja a tv-készüléket.



- A tv-készülék kikapcsolt állapotban is feszültség alatt áll, amíg a hálózati aljzathoz csatlakozik. Ha szeretné áramtalanítani a készüléket, húzza ki a hálózati vezetékét a hálózati aljzathoz. Egyes készülékek rendelkezhetnek olyan funkciókkal, melyek hibátlan működéséhez a tv-készüléknek Standby, „készenléti” módban kell maradnia.

## Szállítás

- A készülék szállítása előtt szüntesse meg a készülék összes csatlakozását.
- A készülék szállításához kettő vagy több ember szükséges.
- Ha kézzel mozgatja a készüléket, a jobb oldali ábrán látható módon tartsa azt. Amikor felemeli a tv-készüléket vagy elforgatja a képernyőt, biztonságosan fogja meg az alsó részen. Ha nem így tesz, a készülék leeshet, és komoly sérülést okozhat.
- Amikor szállítja a készüléket, ne tegye ki ütésnek vagy erős rázkódásnak. A készülék leeshet és megsérülhet, vagy súlyos sérülést okozhat.
- Ha a készülék leesett vagy megsérült, azonnal ellenőriztesse szakemberrel.
- Ha a készüléket szervizbe szállítja vagy áthelyezi, mindig csomagolja vissza az eredeti dobozába.

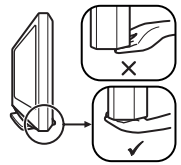
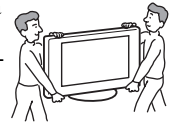

## Elhelyezés

- A tv-készüléket egy könnyen elérhető hálózati aljzat mellé helyezze.
- Helyezze a készüléket stabil, sík felületre. Ne lógasson semmit a készülékre. Ellenkező esetben a készülék leeshet az állványról, és megsérülhet vagy súlyos sérülést okozhat.
- Soha ne helyezze a tv-készüléket forró, pl. közvetlen napfénynek kitett helyre vagy fűtőtest, hőszárazó mellé. Ha a készüléket túlzottan meleg helyen használja, az túlmelegedést és a burkolat deformációját vagy hibás működést okozhat.
- Ne helyezze a tv-készüléket a légkondicionáló berendezés hatásának közvetlenül kitett helyre. Ellenkező esetben pára csapódhat le a készülékben, ami meghibásodást okozhat.
- Soha ne helyezze a tv-készüléket forró, olajos, páras vagy túlzottan poros helyre.
- Ne helyezze a készüléket olyan helyre, ahol rovarok juthatnak a belsejébe.
- Ne helyezze olyan helyre a készüléket, ahol mechanikus rázkódásnak van kitéve.
- Ne helyezze olyan helyre a készüléket, ahonnan az kinyúlik (például egy oszlopra vagy oszlop mögé), vagy ahol beverheti a fejét. A készülék sérülést okozhat.
- Ne engedje, hogy gyerekek mászszanak vagy kapaszkodjanak a készülékre.
- Ha a tv-készüléket tengerparthoz közel használja, a fém alkatrészek korrodálódhatnak a só miatt, és ez belső meghibásodást vagy tüzet okozhat.



**folytatódik**

## Szellőzés

- Soha ne takarja, vagy dugaszolja el a készülék szellőzőnyílásait. A készülék túlmelegedhet, és tűz keletkezhet.
- Ha nem biztosított a megfelelő szellőzés, a készülékben por és piszkok gyűlhet össze. A helyes szellőzés érdekében tartsa be a következőket:
  - Ne szerelje fel a készüléket a hátoldalánál vagy az oldalánál rögzítve.
  - Ne szerelje fel a készüléket oldalra fordítva vagy fejjel lefelé.
  - Ne szerelje a készüléket polcra vagy szekrényre.
  - Ne helyezze a készüléket szőnyegre vagy ágyra.
  - Ne takarja le a készüléket függőnyel vagy hasonló textíliával, illetve újsággal vagy hasonló anyaggal.
- Az ábrán látható módon hagyjon elegendő helyet a tv-készülék körül. A csökkent légáramlás miatt fennáll a túlmelegedés, a tűz keletkezésének vagy a tv-készülék károsodásának veszélye.



### Falra szerelve

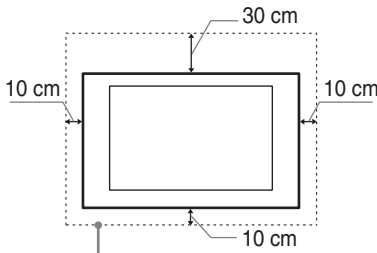

Legalább ennyi helyet hagyjon a készülék körül

### Állványra rögzítve

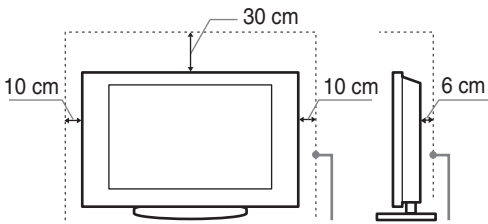

Legalább ennyi helyet hagyjon a készülék körül

- Soha ne szerelje fel a készüléket a következők szerint:

#### A légáramlás gátolt.

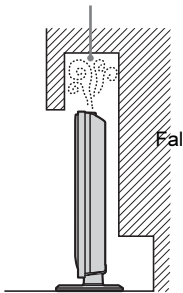

#### A légáramlás gátolt.

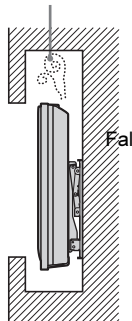

## Külön megvásárolható tartozékok

Ügyeljen az alábbiakra, ha a készüléket állványra vagy fali konzolra szereli. Ha nem így tesz, a készülék leeshet, és komoly sérülést okozhat.

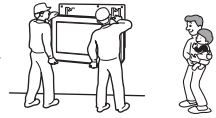

- **KDL-40P25xx:**  
SU-WL51 fali konzol.
- **KDL-32P25xx/KDL-26P25xx:**  
SU-WL31 fali konzol.
- Fokozottan ajánlott a hivatalos Sony fali konzol használata a megfelelő szellőzés biztosítása érdekében, illetve, hogy ne rakódjon le por a tv-készüléken.
- A készülék falra történő felszerelését szakemberrel végeztesse. A szakszerűtlen felszerelés miatt instabillá válhat a készülék.
- Az üzembe helyezés során rögzítse megfelelően a tv-készüléket a konzolhoz mellékelt utasításokat betartva.
- Rögzítse az állványhoz mellékelt konzolt.

## Vezetékek csatlakoztatása

- Húzza ki a hálózati vezetéket a hálózati aljzatból, mielőtt a többi vezetéket csatlakoztatná.
- Ügyeljen rá, hogy ne lépjen a vezetékekre. Kárt okozhat a készülékben.

## Egészségügyi létesítmények

Ne működtesse a készüléket olyan helyen, ahol orvosi berendezést használnak. Az orvosi berendezések működésében üzemszavar keletkezhet.



## Kültéri használat

- Ne használja a készüléket kültéren. Ha a készüléket eső éri, az áramütést vagy tüzet okozhat.
- Ne tegye ki a készüléket közvetlen napfény hatásának. A készülék felmelegedhet, és károsodhat.

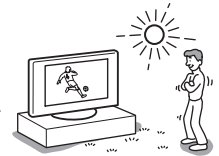

## Járművek és hajók

- Ne használja a készüléket járművön. A jármű mozgása miatt a készülék leeshet és ez sérülést okozhat.
- Ne használja a készüléket hajón vagy vízi járművön. Ha a készüléket tengervíz éri, tűz keletkezhet, vagy a készülék megsérülhet.

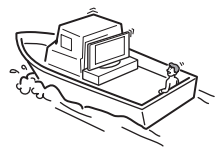
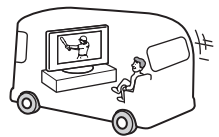

## Víz és nedvesség

- Ne használja a készüléket víz közelében, például kádhoz vagy zuhanyzóhoz közel. Ne tegye ki eső, nedvesség vagy füst hatásának. Tűz keletkezhet, illetve a készüléket kezelő személy áramütést szenvedhet.





- Ne érintse meg a hálózati vezetéket és a tv-készüléket nedves kézzel. Elektromos áramütést szenvedhet, vagy kárt okozhat a készülékben.



### Nedvesség és gyúlékony anyagok

- Ne helyezzen semmilyen tárgyat a készülékre. Óvja a készüléket, nehogy bármilyen anyag rácseppenjen vagy fröccsenjen illetve ne helyezzen folyadékkal teli tárgyat (pl. vázát) a tv-készülékre.
- A tűzveszély kialakulásának megelőzése érdekében tartsa távol a gyúlékony anyagokat (pl. gyertyát) és az elektromos izzókat a készüléktől.
- Ha bármilyen folyadék vagy szilárd tárgy kerül a készülékbe, azonnal kapcsolja ki azt. Áramütést szenvedhet, vagy a készülék megsérülhet. Azonnal ellenőriztesse szakemberrel.

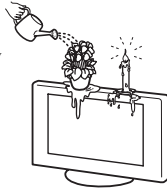

### Vihar

Saját biztonsága érdekében ne érintse meg a készüléket, a hálózati csatlakozóvezetéket és az antennavezetéket villámlással járó vihar esetén.



### Letört darabok

- Ne dobjon semmit a tv-készülék irányába. A képernyő üvege betörhet és komoly sérüléseket okozhat.
- Ha a készülék képernyője megreped, ne érintse meg addig, amíg meg nem szüntette a hálózati vezeték csatlakozását. Ellenkező esetben áramütést szenvedhet.



### Szervizelés

Veszélyes magasfeszültség van jelen a tv-készülék belsejében. Ne bontsa meg a készülék burkolatát. Minden javítást bízjon szakemberrel.



### Fel és leszerelhető kisméretű tartozékok

A kis tartozékokat tartsa távol a gyermekektől.

# Óvintézkedések

## A tv-készülék használata

- A kényelmes tv-nézési távolság (a képernyőtől mérve) négy-hétszerese a képernyő magasság méretének.
- A tiszta kép és a megfelelő láthatóság érdekében óvja a képernyőt közvetlen fénytől vagy napsugárzástól. Ha lehetséges, használjon pontszerű fényforrást, mely lefelé világít a mennyezetről.
- A tv-készüléket közepes megvilágítás mellett nézze, mert a túl gyenge fénynél, vagy túl hosszú ideig történő használat megerőlteti szemét.

## Hangerő beállítás

- Állítsa a hangerőt olyan szintre, mely nem zavarja a szomszédokat. A hang nagyon könnyen terjed éjszaka. Ilyenkor az ablakok bezárása vagy fejhallgató használata javasolt.
- Fejhallgató használata esetén kerülje a túl nagy hangerőt, mert károsodhat a hallása.

## LCD-képernyő

- Annak ellenére, hogy az LCD-képernyőt nagypontosságú technológiával gyártják, és a képpontok legalább 99,99%-a működőképes, fekete vagy világos (piros, kék, zöld) pontok jelenhetnek meg tartósan a képernyőn. Ez az LCD-képernyő strukturális jellemzője, és nem jelent hibás működést.
- Ne nyomja vagy karcolja meg az elülső szűrőt, és ne helyezzen tárgyakat a tv-készülékre. A kép egyenetlenné válhat, vagy kárt okozhat az LCD-képernyőben.
- Ha hideg helyen használja a tv-készüléket, elmosódás alakulhat ki, vagy a kép sötétebbé válhat. Ez nem hibajelenség. A jelenség megszűnik, ahogy a hőmérséklet emelkedik.
- Szellemkép jelenhet meg, ha állóképet jelenít meg folyamatosan. Kis idő múlva a szellemkép eltűnik.
- A képernyő és a készülék burkolata felmelegszik a készülék használata közben. Ez nem hibajelenség.
- Az LCD képernyő kis mennyiségű folyadékkristályt és higanyt tartalmaz. A tv-készülékben használt fényeső szintén tartalmaz higanyt. Kövesse a helyi előírásokat és szabályozásokat a hulladékként történő elhelyezéskor.

## A készülék képernyőjének, burkolatának kezelése és tisztítása

A tisztítás megkezdése előtt húzza ki a készülék hálózati csatlakozóvezetékét a hálózati aljzataból.

Az anyagok, illetve a képernyő bevonatának károsodását elkerülendő tartsa be az alábbi óvintézkedéseket.

- Soha ne nyomja meg erővel, ne karcolja meg kemény tárgyval a képernyőt, és ne dobjon hozzá semmilyen tárgyat. Ellenkező esetben a képernyő megsérülhet.
- Ne érintse meg a képernyőt a tv-készülék hosszú, folyamatos használata után, mivel a panel felforrósodhat.
- Ajánlatos a képernyőt minél kevesebb alkalommal megérinteni.
- A képernyő/készülékház portalanításához használjon puha tisztítókendőt. Ha a port nem lehet letörölni, nedvesítse meg a tisztítókendőt enyhé mosószeres oldattal.
- Soha ne használjon súrolóeszközt, alkáli/savas tisztítószert, súrolóport, illetve maró hatású folyadékot, például alkoholt, benzint, hígítót vagy rovarirtót.

Ezek az anyagok károsíthatják a képernyő és a készülékház felületét.

- A szellőzőnyílásokban por gyűlhet össze idővel. A megfelelő szellőzés érdekében távolítsa el rendszeresen a port (havonta egyszer) egy porszívóval.
- Ha be kell állítani a tv-készülék dőlésszögét, fogja meg kézzel az állványt, hogy le ne essen róla a készülék. Ügyeljen rá, hogy be ne szoruljanak az ujjai a készülék és az állvány közé.

## Kiegészítő berendezések

- A csatlakoztatott berendezéseket ne helyezze túl közel a tv-készülékhez. A csatlakoztatott készülékek és a tv-készülék között legalább 30 cm távolság legyen. Ha a videomagnót a tv-készülék előtt vagy mellett helyezi el, a kép torzulhat.
- Képtorzítás és/vagy zajos hang jelenhet meg, ha a tv-készüléket túl közel helyezi elektromágneses sugárzást kibocsátó készülékhez.

## A tv-készülék elhelyezése hulladékként



**Feleslegessé vált elektromos és elektronikus készülékek hulladékként való eltávolítása (Használható az Európai Unió és egyéb európai országok szelektív hulladékgyűjtési rendszereiben)**

Ez a szimbólum a készüléken vagy a csomagolásán azt jelzi, hogy a terméket ne kezelje háztartási hulladékként. Kérjük, hogy az elektromos és

elektronikai hulladék gyűjtésére kijelölt gyűjtőhelyen adja le. A feleslegessé vált termékének helyes kezelésével segít megelőzni a környezet és az emberi egészség károsodását, mely bekövetkezhetne, ha nem követi a hulladékkezelés helyes módját. Az anyagok újrahasznosítása segít a természeti erőforrások megőrzésében. A termék újrahasznosítása érdekében további információért forduljon a lakhelyén az illetékesekhez, a helyi hulladékgyűjtő szolgáltatóhoz vagy ahhoz az üzlethez, ahol a terméket megvásárolta.

# A távvezérlő áttekintése

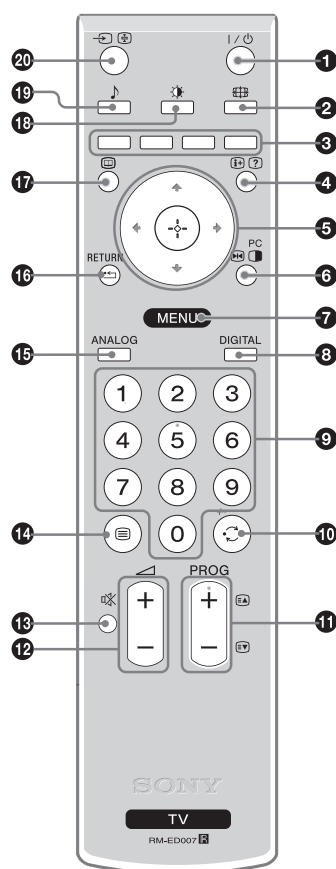

- 1 I/⏻ – készenléti állapot**  
A készenléti állapotban lévő tv-készülék be- és kikapcsolása.  
**Megjegyzés**  
Ha szeretné áramtalanítani a készüléket, húzza ki a hálózati vezetékét a hálózati aljzatból.
- 2 [Képernyő] – Képernyő üzemmód (13. oldal)**
- 3 Színes gombok**
  - Digitális üzemmódban (13., 15. oldal): a „Kedvencek” és az EPG digitális menük alján található lehetőségek kiválasztása.
  - Teletext üzemmódban (13. oldal): a Fastext használata.
- 4 [i+/?] – Információ/Szöveg felfedés**
  - Digitális üzemmódban: a jelenleg nézett műsorról jelenít meg rövid részleteket.
  - Analóg üzemmódban: olyan információkat jelenít meg, mint például a csatornaszám és képernyő üzemmód.
  - Teletext üzemmódban (13. oldal): rejtett információt jelenít meg (pl. választ egy kvíz kérdésre).
- 5 [↕/↔/↔/↕/+] (16. oldal)**
- 6 [Kép] Kép kimerevítés (13. oldal)/[PC] Számítógép üzemmódban kép a képben (PIP) funkció (13. oldal)**
  - Tv üzemmódban: kép kimerevítés.
  - Számítógép üzemmódban: kis kép megjelenítése (kép a képben – PIP).
- 7 MENU (16. oldal)**
- 8 DIGITAL – Digitális üzemmód (12. oldal)**
- 9 Számgombok**
  - Tv üzemmódban: csatornaválasztás; 10 és annál nagyobb csatornaszám esetén két másodpercen belül adja meg a második számjegyet.
  - Teletext üzemmódban: adja meg a háromjegyű oldalszámot az oldal kiválasztásához.
- 10 [↶] – Előző csatorna**  
Visszakapcsolás az előzőleg (legalább 5 másodpercig) nézett csatornára.
- 11 PROG +/- (12. oldal)**
  - Tv üzemmódban: kiválasztja a következő (+) vagy előző (-) csatornát.
  - Teletext üzemmódban: kiválasztja a következő (+) vagy előző (-) oldalt.
- 12 [↖] +/- – Hangerő**
- 13 [Mute] – Némítás**
- 14 [Teletext] – Teletext (13. oldal)**
- 15 ANALOG – Analóg üzemmód (12. oldal)**
- 16 [↶] / RETURN**  
Visszatérés bármely megjelenített menü előző képernyőjére.
- 17 [EPG] – EPG (digitális elektronikus műsorújság) (13. oldal)**
- 18 [Kép] – Kép üzemmód (17. oldal)**
- 19 [Hang] – Hanghatások (18. oldal)**
- 20 [↶] [↷] – Bemeneváltás/Teletext oldaltartás**
  - Tv-üzemmódban (23. oldal): kiválasztja a tv-aljzatokhoz csatlakoztatott készülék bemeneti műsorforrását.
  - Teletext üzemmódban (13. oldal): kimerevítheti az aktuális oldalt.

## Hasznos tanács

A PROG + gombon és az 5-ös számgombokon tapintópont van. Ezeket használhatja viszonyítási pontként a tv-készülék vezérlésekor.

# A tv-készülék gombjainak és jelzőinek áttekintése

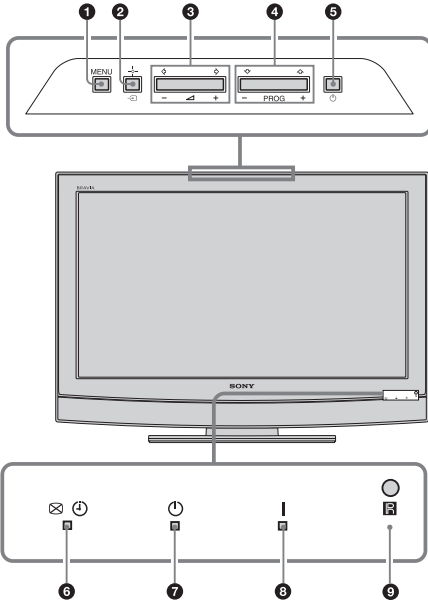

**1 MENU (16. oldal)**

**2** **– Bemenetválasztó/OK**

- Tv üzemmódban (23. oldal): a tv-aljzatokhoz csatlakoztatott készülék bemeneti műsorforrásának kiválasztása.
- A tv-menüben: kiválasztja a menüt vagy opciót, és megerősíti a beállítást.

**3** **+**/**-**/**↵**/**↶**/**↷**

- Növeli (+) vagy csökkenti (-) a hangerőt.
- A tv-menüben: az opciók között mozog balra (↶) vagy jobbra (↷).

**4** **PROG** **+**/**-**/**↶**/**↷**

- Tv üzemmódban: kiválasztja a következő (+) vagy előző (-) csatornát.
- A tv-menüben: az opciók között mozog fel (↶) vagy le (↷).

**5** **– Energiaellátás**

A tv-készülék be- vagy kikapcsolása.

**Megjegyzés**

A készülék áramtalanításához húzza ki a hálózati vezetékét a hálózati aljzattól.

**6** **– Kép kikapcsolás/Időzítő jelző**

- Zölden világít, ha kikapcsolta a képet (19. oldal).
- Narancssárgán világít, ha beállította az időzítőt (20. oldal).
- Ha a digitális REC (felvétel) készenléti módban elindul pirosan világít.

**7** **– Készenlét jelző**

Pirosan világít, ha a tv-készülék készenléti üzemmódban van.

**8** **I** **– Üzemi jelző**

Zölden világít, ha a tv-készülék be van kapcsolva.

**9** **Távvezérlés érzékelője**

## Tv-nézés

# Tv-nézés

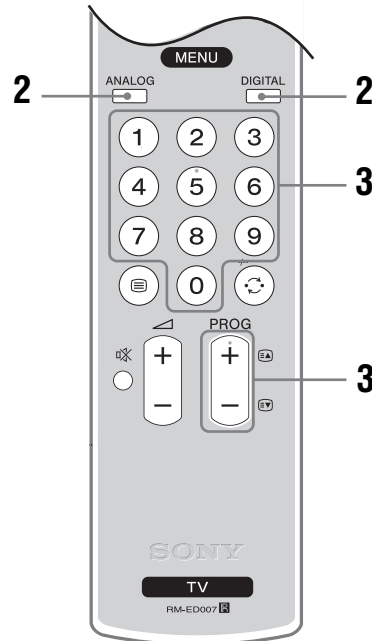
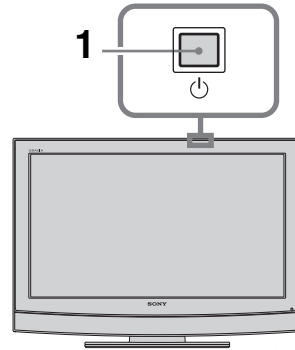

**1** Nyomja meg a tv-készülék gombját (felül) a bekapcsoláshoz.

Ha a tv-készülék készenléti állapotban van (a (készenléti) jelző pirosan világít a készülék előlapján), nyomja meg a távvezérlő gombját a tv-készülék bekapcsolásához.









**2** Nyomja meg a DIGITAL gombot a digitális üzemmód, vagy az ANALOG gombot az analóg üzemmód kiválasztásához.

A rendelkezésre álló csatornák az aktuális üzemmódtól függenek.

**3** A számgombokkal vagy a PROG +/- gombokkal válasszon egy tv-csatornát.



### Digitális üzemmódban

Rövid időre megjelenik egy információs sáv. A sávon a következő szimbólumok jelenhetnek meg.





-  Rádió szolgáltatás
-  Kódolt/Előfizetéses szolgáltatás
-  Többnyelvű hangszávok állnak rendelkezésre
-  Feliratozás vehető igénybe
-  Halláskárosultak számára feliratozás vehető igénybe
-  Az aktuális műsor nézői számára javasolt alsó korhatár (4–18 évesig)
-  Szülői letiltás
-  Az aktuális műsor rögzítése folyamatban



### További műveletek

#### Ehhez a funkcióhoz Ezt kell tennie

A műsorindex megjelenítése (csak analóg üzemmódban)	Nyomja meg a  -t. Nyomja meg a  gombokat, majd nyomja meg a  -t.
---	---





### A Teletext funkció használata

Nyomja meg a  gombot. A kijelzés az alábbiak szerint változik a  gomb minden egyes megnyomására: Teletext → Teletext a tv-képre vetítve (kevert üzemmód) → Teletext kikapcsolva (kilépés a Teletextből) Egy teletext oldal kiválasztásához nyomja meg a számgombokat vagy a PROG +/- gombot. Egy oldal kimerevítéséhez nyomja meg a / gombot.





Rejtett információk megjelenítéséhez nyomja meg a / gombot.

### Kép kimerevítés

Ezzel a funkcióval kimerevítheti a tv-képet (pl. egy telefonszám vagy recept leírásához).





- 1 Nyomja meg a  gombot a távvezérlőn.
- 2 A / gombokkal állítsa be az ablak pozícióját.
- 3 A  megnyomásával zárja be az ablakot.
- 4 A  gomb ismételt megnyomásával visszatérhet a tv üzemmódban.

#### Hasznos tanács

Az  AV3,  AV5,  AV6 és  AV7 bemenetek használata esetén nem elérhető.

### Kép a képen (PIP) számítógép üzemmódban

Számítógép üzemmódban megjelenik egy kis kép, melyen az utoljára nézett csatorna adása látható.

- 1 Nyomja meg a  gombot a távvezérlőn.
- 2 A / gombokkal állítsa be az ablak pozícióját.
- 3 A funkció kikapcsolásához nyomja meg a  gombot.

### Hasznos tanács

A kis képhez tartozó hang hallható.

### A képernyő üzemmód kézi megváltoztatása az adásnak megfelelően

Nyomja meg többször a  gombot a Smart, 4:3, Wide, Zoom vagy 14:9 üzemmódok kiválasztásához.

#### Smart\*

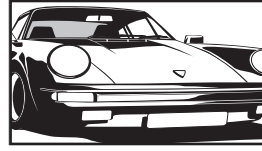

A hagyományos, 4:3 arányú adást széles képernyőn jeleníti meg. A 4:3 arányú képet megnyújtja a készülék, hogy kitöltse a képernyőt.

#### 4:3

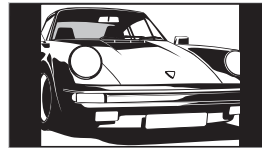

A hagyományos, 4:3 arányú adást (pl. hagyományos tv-adás esetén) megfelelő képaránnyal jeleníti meg.

#### Wide

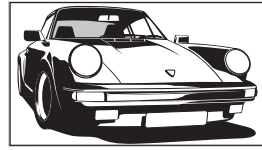

A szélesképernyős (16:9 arányú) adást megfelelő képarányokkal jeleníti meg.

#### Zoom\*

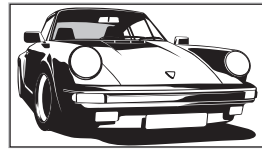

A szélesképernyős (letter box) képarányú műsornak megfelelő arányokat jelenít meg helyes képarányban.

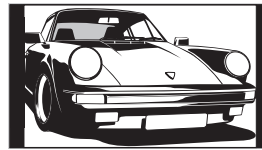

#### 14:9\*



A 14:9 arányú adást megfelelő arányokkal jeleníti meg. Ennek eredményeként fekete sávok jelennek meg a képernyőn.

\* A kép felső és alsó részei levágásra kerülhetnek.

#### Hasznos tanácsok

- Kiválaszthatja a „Be” opciót az „Auto formátum” beállításnál. A tv-készülék önműködően kiválasztja az adásnak megfelelő legjobb üzemmódot (19. oldal).
- Beállíthatja a kép pozícióját a Smart, 14:9 vagy Zoom üzemmódban. A / gombokkal mozgathatja fel vagy le (pl. felirat olvasásához) a képet.

# A digitális elektronikus műsorújság (EPG) használata DV3

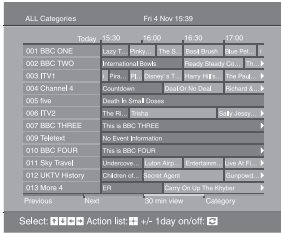

- 1 Digitális üzemmódban nyomja meg a  gombot a digitális műsorújság (EPG) megjelenítéséhez.
- 2 Végezze el a kívánt műveletet a következő táblázatban ismertetettek alapján.

## Megjegyzés

A műsorinformáció csak akkor kerül megjelenítésre, ha a tv-állomás sugároz ilyen információt.

### Ehhez a funkcióhoz

Az aktuális műsor megjelenítése

A műsorinformáció megjelenítése kategóriánként – Kategória lista

A rögzíteni kívánt műsor beállítása – Időzített felvétel



Műsor önműködő megjelenítése a műsor kezdetekor – Emlékeztető







Rögzíteni kívánt műsor dátumának és idejének beállítása – Kézi időzített felvétel





Felvétel/emlékeztető kikapcsolása – Időzítő lista

### Ezt kell tennie

Nyomja meg a  gombot az aktuális műsor kiválasztása közben.









- 1 Nyomja meg a kék gombot.
- 2 A  gombokkal válasszon kategóriát. A kategória név oldalt jelenik meg.
- 3 Nyomja meg a  gombot.  
A digitális elektronikus műsorújság (EPG) most csak az aktuális műsorokat jeleníti meg a kiválasztott kategóriából.







- 1 A  gombokkal válassza ki a rögzíteni kívánt műsort.
- 2 Nyomja meg a  gombot.
- 3 A  gombokkal válassza ki az „Időzített felvétel” opciót.
- 4 Nyomja meg a  gombot a tv-készülék és a videomagnó időzítőjének beállításához.  
A  szimbólum jelenik meg a műsorinformáció mellett. A  jelző világít a tv-készüléken (előlap).

- 1 A  gombokkal válassza ki a megjeleníteni kívánt műsort.
- 2 Nyomja meg a  gombot.
- 3 A  gombokkal válassza ki az „Emlékeztető” opciót.
- 4 Nyomja meg a  gombot a kiválasztott emlékeztető önműködő megjelenítéséhez a műsor kezdetekor.  
A  szimbólum jelenik meg a műsorinformáció mellett.

## Megjegyzés

Ha a tv-készüléket készenléti állapotban hagyja, az a műsor kezdetekor önműködően bekapcsol.

- 1 Nyomja meg a  gombot.
- 2 A  gombokkal válassza ki a „Kézi időzített felvétel” opciót, majd nyomja meg a  gombot.
- 3 A  gombokkal válassza ki a dátumot, majd nyomja meg a  gombot.
- 4 Állítsa be a kezdési és befejezési időt a 3. lépés szerint.
- 5 A  gombokkal válassza ki a műsort, majd nyomja meg a  gombot a tv-készülék és videomagnó időzítő beállításához.  
A  szimbólum jelenik meg a műsorinformáció mellett. A  jelző világít a tv-készüléken (előlap).

- 1 Nyomja meg a  gombot.
- 2 A  gombokkal válassza ki az „Időzítő lista” opciót.
- 3 A  gombokkal válassza ki azt a műsort, melynek időzítését szeretné törölni, majd nyomja meg a  gombot.  
Megjelenik a törlés végrehajtásának megerősítését kérő képernyő.
- 4 Nyomja meg a  gombot az „Igen” opció kiválasztásához, majd nyomja meg a  gombot a megerősítéshez.

**Hasznos tanács**

A digitális elektronikus műsorújság (EPG) megjeleníthető a „Menü” „Digitális EPG” opciójának kiválasztásával is.

**Megjegyzések**

- A tv-készüléken csak akkor állíthatja be a videomagnó időzítését, ha a videomagnó Smartlink kompatibilis. Ha a videomagnó nem Smartlink kompatibilis, egy üzenet jelenik meg, mely a videomagnó időzítőjének beállítására hívja fel a figyelmet.
- Ha a műsor felvétele már megkezdődött, a tv-készüléket készenléti üzemmódba kapcsolhatja, de ne kapcsolja ki teljesen, mert akkor a felvétel leállhat.
- Ha életkor korlátozást állított be a kiválasztott műsorhoz, egy kódkerő üzenet jelenik meg a képernyőn. A további részletekkel kapcsolatban olvassa el a „Szülői letiltás” fejezetet a 32. oldalon.

## A kedvencek listájának használata DV3

Ez a funkció lehetővé teszi, hogy legfeljebb 8 csatornát kedvencként megjelölve, egyszerűbben kiválaszthassa azokat.

Ehhez a funkcióhoz	Ezt kell tennie
Kedvencek listájának létrehozása első alkalommal	<p>Amikor először választja ki a főmenü „Digitális kedvencek” opcióját, egy üzenet jelenik meg, mely megkérdezi, hogy szeretne-e kedvenc csatornákat kijelölni.</p> <ol style="list-style-type: none"> <li>1 Nyomja meg a ⊕ gombot az „Igen” kiválasztásához.</li> <li>2 A ⬆/⬇ gombokkal válassza ki a hozzáadni kívánt csatornát.</li> <li>3 Nyomja meg a ⊕ gombot. A kedvencek listájában eltárolt csatornákat a ♥ szimbólum jelzi.</li> </ol>
Csatornák hozzáadása a kedvencek listájához, és csatornák eltávolítása a listából	<ol style="list-style-type: none"> <li>1 Nyomja meg a kék gombot. A kedvencek listájában eltárolt csatornákat a ♥ szimbólum jelzi.</li> <li>2 A ⬆/⬇ gombokkal válassza ki a hozzáadni vagy eltávolítani kívánt csatornát.</li> <li>3 Nyomja meg a ⊕ gombot.</li> <li>4 A kedvencek listájába való visszatéréshez nyomja meg a kék gombot.</li> </ol>
Az összes csatorna törlése a kedvencek listájából	<ol style="list-style-type: none"> <li>1 Nyomja meg a kék gombot.</li> <li>2 Nyomja meg a sárga gombot. Megjelenik egy üzenet, amely az összes csatorna kedvencek listából történő törlésének megerősítését kéri.</li> <li>3 Nyomja meg a ↵ gombot az „Igen” opció kiválasztásához, majd nyomja meg a ⊕ gombot a megerősítéshez.</li> </ol>

# Navigálás a menükben

A főmenü (Menü) lehetővé teszi a tv-készülék számos kényelmi funkciójának használatát. A távvezérlővel egyszerűen választhat csatornákat vagy külső bemeneteket. A tv-készülék beállításait könnyedén módosíthatja a „Menü” segítségével.

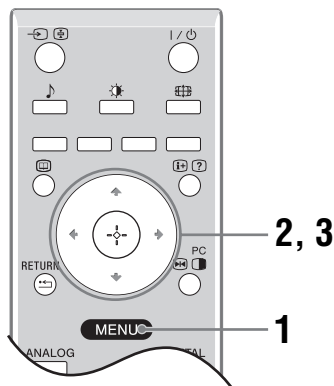

**1** Nyomja meg a MENU gombot a menü megjelenítéséhez.



**2** A gombokkal válasszon ki egy opciót.

**3** Nyomja meg a gombot a kiválasztott opció elfogadásához.

A kilépéshez nyomja meg a MENU gombot.

Menü	Ismertetés
Digitális kedvencek (csak digitális üzemmódban)	Megjelenítheti a kedvenc csatornák listáját. A beállításokkal kapcsolatos részletekért lapozzon a 15. oldalra.
TV lista (csak analóg üzemmódban)	Tv-csatornát választhat a csatornalistából. <ul style="list-style-type: none"> <li>Egy adott csatorna megtekintéséhez válassza ki a csatornát, majd nyomja meg a  gombot.</li> <li>Ha szeretné elnevezni az adott csatornát, lapozzon a 28. oldalra.</li> </ul>
Analóg (csak digitális üzemmódban)	Visszatérés az előzőleg nézett analóg csatornára.
Digitális (csak digitális üzemmódban)	Visszatérés az előzőleg nézett digitális csatornára.
Digitális EPG (csak digitális üzemmódban)	Elindíthatja a digitális elektronikus műsorújságot (EPG). A beállításokkal kapcsolatos részletekért lapozzon a 13. oldalra.
Külső bemenetek	Kiválaszthatja a tv-készülékhez csatlakoztatott eszközöket. <ul style="list-style-type: none"> <li>A külső készülék műsorának megtekintéséhez válassza ki a megfelelő bemeneti műsorforrást, majd nyomja meg a  gombot.</li> <li>Ha nevet szeretne a bemenetnek rendelni, lapozzon a 20. oldalra.</li> </ul>
Beállítások	Megjelenítheti a beállítások menüképernyőjét, ahol a számos részletes beállítást elvégezhet. Válasszon ki egy menü ikont, majd egy opciót, és végezze el a kívánt beállítást a // gombokkal. A beállításokkal kapcsolatos részleteket lásd a 17–22. oldalakon.



# Képbeállítás menü



Az alábbi opciókat a Kép menüben választhatja ki. A „Beállítások” menü opcióinak kiválasztásával kapcsolatban olvassa el a „Navigálás a menükben” című fejezetet (16. oldal).

## Kép üzemmód

Kiválaszthatja a kép üzemmódot.

- „Élénk”: fokozott képkontraszt és élesség.
- „Normál”: hagyományos kép. Házimozijához ajánlott.
- „Egyéni”: egyéni beállítások tárolását teszi lehetővé.

## Háttérfény

Beállíthatja a háttérvilágítás fényerejét.

## Kontraszt

Növelheti vagy csökkentheti a kép kontrasztját.

## Fényerő

Világosíthatja vagy sötétítheti a képet.

## Színtelítettség

Növelheti vagy csökkentheti a színek intenzitását.

## Színárnyalat

Növelheti vagy csökkentheti a zöld tónusokat.

### Hasznos tanács

A „Színárnyalat” paraméter csak NTSC színjel esetén állítható be (pl. amerikai videokazetták).

Élesítheti vagy lágyíthatja a képet.

## Képélesség

A kép fehérségét állíthatja be.

- „Hideg”: a fehér színeknek kékes színezetet ad.
- „Semleges”: a fehér színeknek semleges színezetet ad.
- „Meleg”: pirosas színezetet ad a fehérhez.

### Hasznos tanács

A „Meleg” beállítás csak akkor választható ki, ha a „Kép üzemmód” beállítása „Egyéni”.

## Törlés

Minden beállítást az alapértelmezett beállítási értékre állíthat vissza (a „Kép üzemmód” kivételével).

## Zajcsökkentés

Csökkentheti a képzajt („képhavazás”) gyenge jel esetén.

- „Automatikus”: önműködően csökkenti a képzajt.
- „Magas”/„Közepes”/„Alacsony”: módosítja a zajcsökkentés hatását.

# A hangszabályzás menü

Hangszabályozás	
Effekt	Normál
Magas hangszín	50
Mély hangszín	50
Balansz	0
Törlés	
Kettős hang	Mono
Auto hangerőszab.	Be
TV hangszóró	Be

Vissza: ◀ Választ: ⬆ ⬇ Bevitel: ⬆ ⬇ Kilépes: MENU

Az alábbi opciókat a Hang menüben választhatja ki. A „Beállítások” menü opcióinak kiválasztásával kapcsolatban olvassa el a „Navigálás a menükben” című fejezetet (16. oldal).

## Effekt

Kiválaszthatja a hang üzemmódot.

- „Normál”: a „BBE High Definition Sound system” technológia segítségével jelentősen fokozhatja a hang tisztaságát részletességét és a hangélményt.
- „Dinamikus”: a „BBE High Definition Sound system” technológia a hangtisztaság és a hanghatás fokozásával növeli az érthetőséget és a zenei hangzínhűséget.
- „BBE ViVA”: a BBE ViVA hangzás zeneileg pontos, természetes 3D hatást nyújt, Hi-Fi hangzással. A hang tisztaságát a BBE technológia javítja, míg a 3D hangzást a BBE 3D hangfeldolgozás. A BBE ViVA hangzás bármilyen tv-műsorral használható, pl. hírek, zenei műsorok, színdarabok, filmek, sportműsorok és számítógépes játékok.
- „Dolby Virtual”: a tv-készülék hangszórói segítségével egy többcsatornás hangrendszer által létrehozott térhangzást szimulál.
- „Ki”: hangeffektusok kikapcsolva.

### Hasznos tanácsok

- A gomb többszöri megnyomásával szintén váltogathat a hangeffektusok között.
- Ha az „Auto hangerőszab” opció „Be” van kapcsolva, a „Dolby Virtual” „Normál”-ra vált.

Beállíthatja a magashangokat.

Beállíthatja a mélyhangokat.

Eltolhatja a hangerőegyensúly beállítást a bal vagy jobb hangsugárzó felé.

Minden módosított hangbeállítás visszaállítása a gyári értékre.

A kívánt hangsávot választhatja ki sztereó vagy kétnyelvű adások esetén.

- „Sztereoó”, „Mono”: sztereó adás esetén.
- „A”, „B”, „Mono”: kétnyelvű adás esetén válassza az „A” opciót az 1-es, a „B” opciót a 2-es hangcsatorna vagy a „Mono” opciót a mono csatorna lejátszásához, ha rendelkezésre áll.

### Hasznos tanács

Ha a tv-készülékhez csatlakoztatott külső eszközt használ, válassza a „Sztereoó”, „A” vagy „B” opciót a „Kettős hang” beállításnál.

Állandó hangerőszintet tarthat akkor is, ha a hangerő ugrásszerűen megváltozik (pl. a reklámok általában hangosabbak az egyéb műsoroknál).

Kikapcsolhatja a tv-készülék hangszóróit, ha például a tv-készülékhez csatlakoztatott külső audioeszközön szeretné hallgatni a hangot.

- „Be”: a készülék hangja a beépített hangszórókon keresztül hallható.
- „Egyszeri ki”: a tv-hangszórók ideiglenesen kikapcsolnak, így készülék hangját a külső audio komponens közvetítésével hallgathatja.
- „Folyamatos ki”: a tv-hangszórók kikapcsolnak, így készülék hangját a külső audio komponens közvetítésével hallgathatja.

### Hasznos tanácsok

- A hangszórók visszakapcsolásához válassza ki ismét a „Be” értéket.
- Amikor a tv-készüléket kikapcsolja, az „Egyszeri ki” beállítás önműködően visszakapcsol „Be” üzemmódra.
- Az „Egyszeri ki” vagy a „Folyamatos ki” érték kiválasztása esetén a „Hangszabályozás” opció nem elérhető.

## Magas hangszín

## Mély hangszín

## Balansz

## Törlés

## Kettős hang

## Auto hangerőszab

## TV hangszóró

# Jellemzők menü

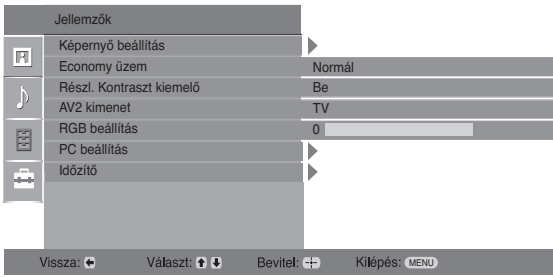

Az alábbi beállítások közül választhat a „Jellemzők” menüben. A menüpontok kiválasztásáról olvassa el „A menü használata” (16. oldal) című fejezetet.

## Képernyő beállítás

Megváltoztathatja a képfarmátumot.

- „Auto formátum”: önműködően beállítja a képernyő formátumot a műsor jelének megfelelően.
- „Formátum”: a képfarmátum részleteit lásd a 13. oldalon.
- „Függőleges méret”: beállíthatja a kép függőleges méretét, ha a képernyő formátumot Smartra állította.

### Hasznos tanácsok

- A  gomb többszöri megnyomásával akkor is módosíthatja a képernyő formátumot, ha a „Be” vagy „Ki” opciót választotta az „Auto formátum” beállításnál.
- Az „Auto formátum” funkció csak PAL és SECAM jelek esetén használható.

## Economy üzem



Kiválaszthatja az energiatakarékos üzemmódot a tv-készülék energiafogyasztásának csökkentésére.





- „Normál”: alapbeállítás.
- „Csökkentés”: a tv-készülék fogyasztása lecsökken.
- „Kép kikapcsolva”: a kép kikapcsolása. Kikapcsolt kép mellett hallgathatja a műsor hangját.

## Részl. Kontraszt kiemelő

A „Háttérfény” önműködő beállítása a kép fényereje alapján leginkább megfelelőre. A beállítás növeli a kép kontrasztosságát.

## AV2 kimenet





Beállíthatja a készülék hátoldalán található  aljzaton továbbítani kívánt jelet. A  aljzathoz csatlakoztatott videomagnóval felvételt készíthet a tv-készülék egyéb aljzataihoz csatlakoztatott külső készülékekről.

- „TV”: a sugározott műsort továbbítja.
- „Automatikus”: mindig a képernyőn megjelenített műsort továbbítja (/ 4, HDMI IN 5, HDMI IN 6 és a PC  aljzatok jeleit).

## RGB beállítás

Beállítja a kép vízszintes helyzetét a képernyőn, hogy a középen helyezkedjen el.

### Hasznos tanács

Ez a lehetőség csak akkor elérhető, ha tv-készülék hátulján lévő 1/ 1 vagy 2/ 2 SCART csatlakozón keresztül RGB bejövő jelforrást csatlakoztatott.

A tv-készülék képernyőjét számítógép monitorként állíthatja be.

### Hasznos tanács

Az opció csak akkor elérhető, ha PC üzemmódban van.

- „Fázis”: beállíthatja a képernyőt, ha a megjelenített szöveg vagy kép nem éles.
- „Pixel”: nyújtja vagy zsugorítja a kép vízszintes méretét.
- „Vízsz. eltolás”: a képernyő tartalmát balra vagy jobbra mozgathatja.
- „Függ. sorok”: a PC  aljzaton érkező RGB-jelek esetén a kép sorait javítja.
- „Economy üzem”: készenléti állapotba kapcsol, ha a számítógép nem bocsát ki jelet.
- „Törlés”: minden módosított beállítás visszaállítása a gyári értékre.

## PC beállítás

## Időzítő

Beállíthatja az időzítőt a tv-készülék be- és kikapcsolásához.

### • Kikapcs. időzítő

Beállíthat egy időtartamot, melynek letelte után a tv-készülék önműködően készenléti üzemmódba kapcsol.

Ha bekapcsolja a funkciót, az  (időzítő) jelző narancssárgán világít a tv-készülék előlapján.

### Hasznos tanácsok

- Ha ki- és bekapcsolja a tv-készüléket, a „Kikapcs. időzítő” beállítás visszakapcsol a „Ki” opcióra.
- Egy perccel azelőtt, hogy a tv-készülék készenléti üzemmódba kapcsol, a képernyőn az „Időzített kikapcsolás miatt a készülék kikapcsol.” felirat jelenik meg.

### • Óra beállítása

Lehetővé teszi az óra kézzel történő beállítását. Ha a tv-készülék digitális csatornák jelét fogadja, az óra nem állítható be kézzel, mert az órabéállítás a sugárzott jel idő kódjának segítségével történik.

### • Időzítő

Beállíthatja az időzítőt a tv-készülék be- és kikapcsolásához.

„Időzítő üzemmód”: kiválaszthatja a kívánt időtartamot.

„Bekapcsolás”: beállíthatja a tv-készülék bekapcsolásának időpontját.

„Kikapcsolás”: beállíthatja a tv-készülék kikapcsolásának időpontját.

## Beállítás



Az alábbi opciókat a Beállítás menüben választhatja ki. A „Beállítások” menü opcióinak kiválasztásával kapcsolatban olvassa el a „Navigálás a menükben” című fejezetet (16. oldal).

### Rendszerinformáció

Megjeleníti az aktuális szoftver verziót és jelszintet.

### Automatikus üzembe helyezés

Elindítja az „első bekapcsolás” menüt a nyelv, az ország/régió kiválasztásához, valamint az összes fogható digitális és analóg csatorna beállításához.

### Nyelv/Ország

Kiválaszthatja a megjelenő menük nyelvét.

### Ország

Az opció segítségével kiválaszthatja az országot vagy régiót, ahol a tv-készüléket üzemelteti.

### Hasznos tanács





Ha az ország/régió, melyben használni szeretné a tv-készüléket, nem jelenik meg a listában, válassza a „-” opciót az ország/régió helyett.

Behangolhat minden rendelkezésre álló analóg csatornát.

### Automatikus hangolás





### Programhely-átrendezés

Megváltoztathatja a tv-készülék tárolt csatornáinak sorrendjét.



- 1 A  gombokkal válassza ki az áthelyezni kívánt csatornát, majd nyomja meg a  gombot.
- 2 A  gombokkal válassza ki a csatorna új pozícióját, majd nyomja meg a  gombot.

### AV beállítás

Nevet rendelhet azokhoz a külső készülékekhez, melyeket az oldalsó vagy a hátdoldali aljzatokhoz csatlakoztatott.





- 1 A  gombokkal válassza ki a kívánt bemeneti műsorforrást, majd nyomja meg a  gombot.
- 2 A  gombokkal válasszon az alábbi opciók közül, majd nyomja meg a  gombot.
  - AV1 (vagy AV2/AV3/AV4/PC/HDMI1/HDMI2) VIDEO, DVD, CABLE, GAME, CAM, SAT: a csatlakoztatott készülékekhez a gyárilag beállított nevek közül választhat.
  - „Módosít”: saját nevet hozhat létre.
  - „Ugrás”: amikor a  gombbal műsorforrást választ, a készülék kihagyja azokat a bemeneteket, melyekhez nem csatlakoztatott külső készüléket.

## Hangbeállítás Kézi hangolás

Minden egyes csatlakoztatott készülékhez, a többitől független, hangerő szintet állíthat be. Mielőtt kiválasztaná a „Címke”/„AFT”/„Audio szűrő”/„Ugrás”/„Dekóder” opciót, a  gombokkal válassza ki a módosítani kívánt csatornaszámot, majd nyomja meg a  gombot.

### Rendszer





Csatornák kézi tárolása.

- 1 A  gombokkal válassza ki a „Rendszer” opciót, majd nyomja meg a  gombot.
- 2 A  gombokkal válasszon az alábbi műsorsugárzási rendszerek közül, majd nyomja meg a  gombot.  
B/G: nyugat-európai országok  
D/K: kelet-európai országok  
L: Franciaország  
I: Nagy Britannia

### Megjegyzés



Az „Ország” menüpontban (5. oldal) kiválasztott országtól/régiótól függően elképzelhető, hogy ez az opció nem áll rendelkezésre.

### Csatorna

- 1 A  gombokkal válassza ki a „Csatorna” opciót, majd nyomja meg a  gombot.
- 2 A  gombokkal válassza ki az „S”-t (kábeltelevíziós csatornákhöz) vagy a „C”-t (földi sugárzású csatornákhöz), majd nyomja meg a  gombot.





- 3 Hangolja be a csatornákat a következők szerint:

#### Ha nem ismeri a csatornaszámot (frekvenciát)

A  gombokkal keresse meg a következő fogható csatornát. Ha a készülék behangol egy csatornát, a keresés megáll. A keresés folytatásához nyomja meg a  gombokat.

#### Ha ismeri a csatornaszámot (frekvenciát)

A számgombok segítségével adja meg a kívánt programcsatorna vagy a videomagnó csatornájának számát.

- 4 Nyomja meg a  gombot a „Megerősít” kiválasztásához, majd nyomja meg a  gombot.
- 5 A  gombbal válassza ki az „OK” opciót, majd nyomja meg a  gombot.

Ismételje meg a fenti lépéseket a többi csatorna beállításához.

### Címke

Tetszés szerinti nevet rendelhet (maximum 5 betű vagy szám) a kiválasztott csatornához.

### AFT

Ha úgy érzi, hogy finomhangolással tovább javítható a kép, kézi vezérléssel beállíthatja a megfelelő vételi minőséget.

### Audio szűrő

Ha a mono adások hangja torzított, a különálló csatornánál javíthatja a hangminőséget. A nem szabványos jelek hangtorzítást vagy szaggatott hangot okozhatnak mono műsorok megtekintésekor.

Ha nem tapasztal hangtorzítást, hagyja ezt az opciót a gyári „Ki” beállításon.



### Megjegyzések

- Nem hallgathat sztereó vagy kettős hangot, ha az „Alacsony” vagy „Magas” opciót választotta.
- Az „Audio szűrő” menüpont nem használható, ha az „L” opciót választotta a „Rendszer” menüpontban.

### Ugrás

A készülék kihagyja a nem kívánt analóg csatornákat, amikor a PROG +/- gombokkal csatornát vált. (A számgombokkal továbbra is kiválaszthatja a kihagyott csatornákat.)

### Dekóder

Megjelenítheti és felveheti a kódolt csatorna műsorát, ha közvetlenül a  1, SCART aljzathoz, vagy egy videomagnón keresztül a  2 aljzathoz dekódert csatlakoztat.

### Megjegyzés

Az „Ország” menüpontban (5. oldal) kiválasztott országtól/régiótól függően elképzelhető, hogy ez az opció nem áll rendelkezésre.

# Digital Set-up menü DV3

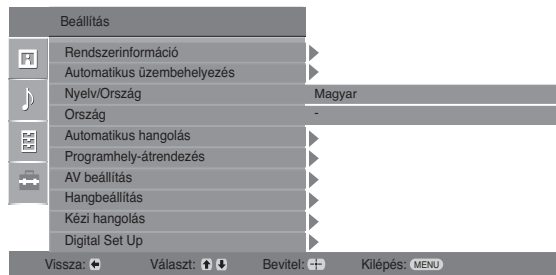

Az alábbi opciókat a „Digital Set-up” beállítások menüben választhatja ki. A „Beállítások” menü opcióinak kiválasztásával kapcsolatban olvassa el a „Navigálás a menükben” című fejezetet (16. oldal).

## Digitális hangolás

Megjelenítheti a „Digitális hangolás” menüt.

### Digitális autom. hangolás

Behangolhat minden rendelkezésre álló digitális csatornát.

### Programlista szerkesztése

Törölheti a feleslegessé vált digitális csatornákat, és megváltoztathatja a csatornák sorrendjét.

### Digitális kézi hangolás

Kézzel is behangolhatja a digitális csatornákat.

## Digital Set Up

Megjelenítheti a „Digital Set-up” menüt.

### Feliratok beállítása

Bekapcsolhatja a digitális feliratokat a képernyőn.

### Feliratok nyelve

Kiválaszthatja a megjelenítendő feliratok nyelvét.

### Audio nyelv

Kiválaszthatja a csatorna nyelvét.

### Audio típus

Növeli a hangerőt, ha a „Gyengénhallóknak” opciót kiválasztotta.

### Szülői letiltás

Korhatárt állíthat be a műsorokhoz.

### PIN kód

Beállíthatja a PIN kódot, vagy lehetővé teszi a PIN kód módosítását.

### Hasznos tanács

A 9999 PIN kód minden esetben elfogadásra kerül.

### Technikai beállítás

Megjelenítheti a Technikai beállítás menüt.

„Auto szolgáltatásfrissítés”: lehetővé teszi, hogy a tv-készülék felismerje és tárolja az új digitális csatornákat, amikor azok rendelkezésre állnak.

„Szoftverletöltés”: lehetővé teszi, hogy a tv-készülék önműködően fogadjon szoftverfrissítéseket a meglévő antennán keresztül (ha kiadnak frissítést). A Sony a „Be” opció használatát javasolja. Ha nem szeretné a készülék szoftverét frissíteni, válassza a „Ki” opciót.

„Rendszerinformáció”: megjeleníti az aktuális szoftver verziót és jelszintet.

„Időzóna”: lehetővé teszi az országnak megfelelő időzóna kézi kiválasztását.

### CA-modul beállítása

Lehetőséget biztosít a Pay Per View szolgáltatás eléréséhez, miután igényelt egy előfizetői egységet (CAM) és nézőkártyát. Lásd a 23. oldalon a  (PCMCIA) aljzat elhelyezkedését.

# Külső készülékek csatlakoztatása

Különbféle külső készüléket csatlakoztathat tv-készülékéhez. A csatlakozóvezetékek nem tartozéka a tv-készüléknek.

## Csatlakozás a tv-készülékhez (oldalpanel)

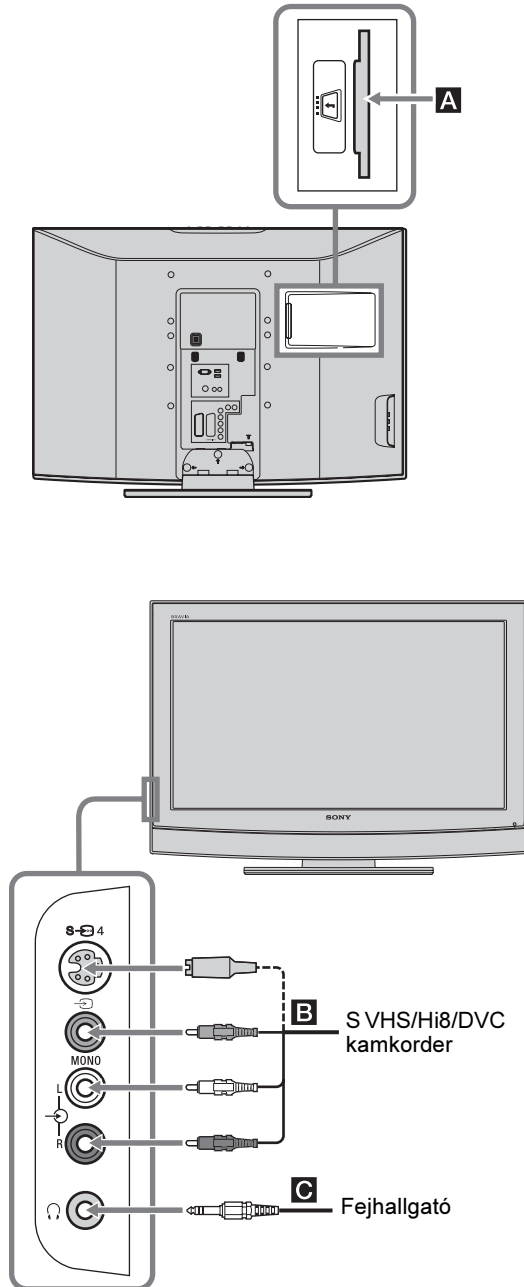

### Csatlakoztató eszköz

### Teendő

Előfizetői egység (CAM) **A**

A Pay Per View szolgáltatások használatához. A részletekről olvassa el a CAM kezelési útmutatóját. A CAM használatához távolítsa el a gumifedelelet a CAM aljzatról. A CAM egység csatlakoztatása előtt kapcsolja ki a tv-készüléket. Ha nem használja a CAM egységet, helyezze vissza a fedelet a CAM aljzatra.

S VHS/Hi8/DVC kamkorder **B**

Csatlakoztassa az S-video aljzatra vagy a 4 video aljzatra és a 4 audio aljzatra. A zavaros kép elkerülése érdekében ne csatlakoztasson külső eszközt egyszerre a 4 video aljzatra és az S-video aljzatra. Ha mono készüléket csatlakoztat, azt a L aljzaton tegye, és a „Kettős hang” beállítást állítsa „A”-ra (18. oldal).

Fejhallgató **C**

Csatlakoztassa a fejhallgató aljzathoz, így a tv-készülék hangját a fejhallgáton keresztül hallgathatja.

### További műveletek

#### Ehhez a funkcióhoz

#### Ezt kell tennie

A bemeneti jelek táblázatának megjelenítése

Nyomja meg a  $\oplus$  gombot a bemeneti jelek táblázatának megjelenítéséhez. (Analog üzemmódban nyomja meg a  $\leftrightarrow$  gombot.) A kívánt műsorforrás kiválasztásához használja a  $\updownarrow$  gombokat, majd nyomja meg a  $\oplus$  gombot.

## Csatlakozás a tv-készülékhez (háttoldal)

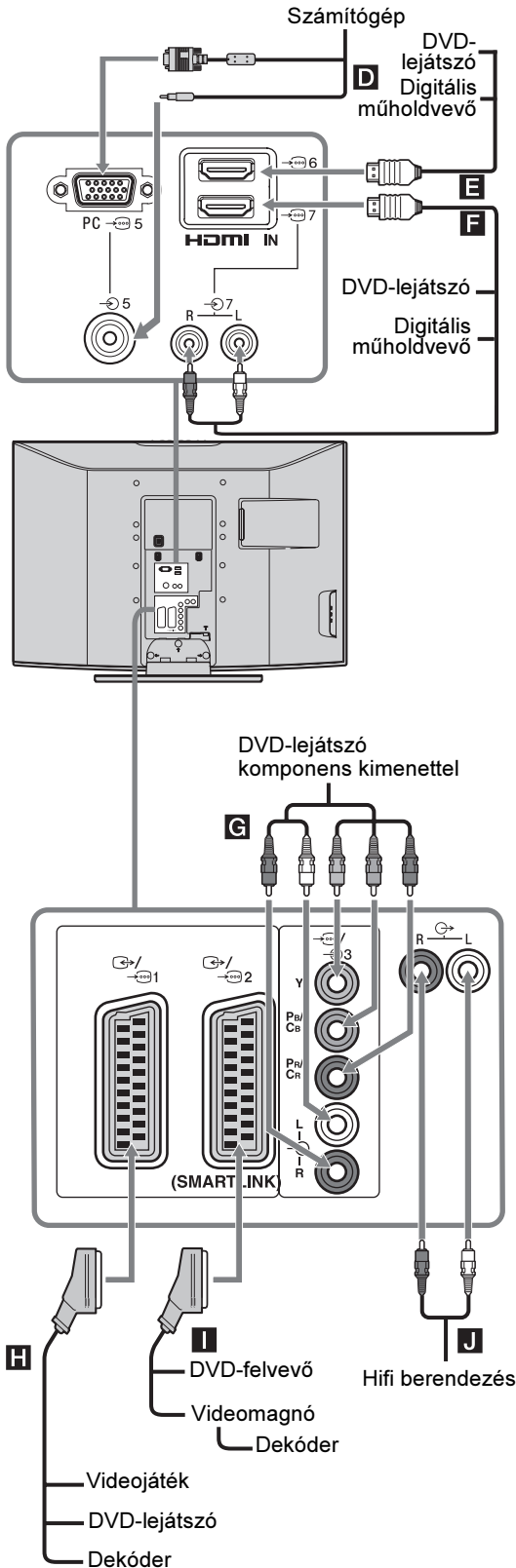

### Csatlakoztató eszköz

### Teendő

Számítógép **D**

Csatlakoztassa a PC aljzathoz. Ferritgyűrűvel ellátott számítógép csatlakozóvezeték használata ajánlott.

Digitális műholdvevő vagy DVD-lejátszó **E, F**

Ha a készülék rendelkezik HDMI aljzattal, csatlakoztassa azt a HDMI IN 6 vagy 7 aljzathoz. A digitális video- és audiojelek a készülékből érkeznek. Ha a készülék DVI aljzattal rendelkezik, csatlakoztassa a DVI aljzatot a HDMI IN 7 aljzathoz egy DVI-HDMI átalakító segítségével (nem tartozék), és csatlakoztassa a készülék audio kimeneti aljzait a HDMI IN 7 aljzatokhoz.

### Megjegyzések

- A HDMI aljzatok csak a következő videojeleket támogatják: 480i, 480p, 576i, 576p, 720p és 1080i. Számítógép csatlakoztatásához használja a PC bemeneti aljzatot.
- Csak HDMI-logóval ellátott HDMI-vezeték használjon.

DVD-lejátszó komponens kimenettel **G**

Csatlakoztassa a komponens 3 audio aljzatokhoz.

Videojáték, DVD-lejátszó vagy dekóder **H**

Csatlakoztassa a 1 SCART aljzathoz. A dekóder csatlakoztatásakor a tv-vevőegységéből származó kódolt jel a dekóderre kerül, majd a dekódolt jel jut vissza a tv-készülékre.

DVD-felvevő vagy videomagnó, mely támogatja a SMARTLINK rendszert **I**

Csatlakoztassa a 2 SCART aljzathoz. A Smartlink egy közvetlen adatkapcsolat a tv-készülék és a videomagnó/DVD-felvevő között.

Hifi berendezés **J**

Csatlakoztassa az audio kimeneti aljzatokhoz, így a tv-készülék hangját az audioberendezésen keresztül hallgathatja.



# Csatlakoztatott eszközök képeinek megtekintése

Kapcsolja be a csatlakoztatott készüléket, majd végezze el a következő műveletek egyikét.

## Teljesen bekötött 21 érintkezős SCART-vezetékkel csatlakoztatott készülékek esetében

Indítsa el a lejátszást a csatlakoztatott készüléken. A csatlakoztatott készülék képe megjelenik a képernyőn.

## Önműködően behangolt videomagnó esetén (4. oldal)



Analóg üzemmódban a PROG +/- vagy a számgombokkal válassza ki a videocsatornát.

### Egyéb csatlakoztatott eszköz esetén

Nyomja meg többször a  gombot, amíg a megfelelő bemeneti szimbólum meg nem jelenik a képernyőn (lásd lentebb).





---

#### AV1/ AV1, AV2/ AV2:

Audio, videó vagy RGB bemeneti jel a  / 1 vagy 2 SCART aljzaton. A  csak akkor jelenik meg, ha RGB műsorforrást csatlakoztatott.







---

#### AV3:

Komponens bemeneti jel a  / 3 Y, PB/CB, PR/CR aljzatokon, és audio bemeneti jel az L, R  / 3 aljzatokon.



---

#### AV4/S/ AV4:

Videó bemeneti jel a  4, videó aljzaton, és audio bemeneti jel az L (MONO), R  4 audio aljzatokon. Az  csak akkor jelenik meg, ha a készülék az S- 4 aljzathoz csatlakozik a  4, videó aljzat helyett, és S-videó bemeneti jel érkezik az S- 4 S-videó aljzatra.

---

#### 5:

RGB bemeneti jel a  5 jelű PC-csatlakozón, és audio bemeneti jel a  aljzaton.





---

#### AV6/ AV7:

Digitális audio, videó bemeneti jel a HDMI IN 6 aljzaton. Az audio bemeneti jel csak akkor analóg, ha a készüléket a DVI és audio kimeneti aljzatokon keresztül csatlakoztatta.

---

## További műveletek

Ehhez a funkcióhoz	Ezt kell tennie
Visszakapcsolás tv-üzemmódba	Nyomja meg a DIGITAL vagy az ANALOG gombot.
A bemeneti jelek táblázatának megjelenítése	Nyomja meg a  gombot a bemeneti jelek táblázatának megjelenítéséhez. (Analóg üzemmódban nyomja meg a  gombot.) A kívánt műsorforrás kiválasztásához használja a  /  gombokat, majd nyomja meg a  gombot.

# Minőségtanúsítás

A forgalomba hozó tanúsítja, hogy a KDL-26P25xx, KDL-32P25xx, KDL-40P25xx típusú készülékek a 2/1984. (III. 10.) számú BkM-IpM együttes rendeletben előírtak szerint megfelelnek a következő műszaki jellemzőknek.

## Megjelenítő egység

Energiaellátási követelmények:

220–240 V, 50 Hz-es váltóáram

Képernyő méret:

KDL-40P25xx: 40 hüvelyk (kb. 101,6 cm átlósan mérve)

KDL-32P25xx: 32 hüvelyk (kb. 80,1 cm átlósan mérve)

KDL-26P25xx: 26 hüvelyk (kb. 66,1 cm átlósan mérve)

Képernyő felbontás:

1366 képpont (vízszintes) × 768 sor (függőleges)

Teljesítményfelvétel:

KDL-40P25xx: max. 190 W

KDL-32P25xx: max. 115 W

KDL-26P25xx: max. 100 W

Készletléti teljesítményfelvétel\*:

KDL-40P25xx: max. 0,8 W

KDL-32P25xx: max. 1 W

KDL-26P25xx: max. 1 W

\* A megadott készletléti teljesítmény csak a tv-készülék indulási folyamatának befejezése után érvényes.

Méreték (szé × ma × mé):

KDL-40P25xx:

kb. 988 × 687 × 270 mm (állvánnyal)

kb. 988 × 653 × 128 mm (állvány nélkül)

KDL-32P25xx:

kb. 797 × 580 × 220 mm (állvánnyal)

kb. 797 × 548 × 125 mm (állvány nélkül)

KDL-26P25xx:

kb. 663 × 503 × 220 mm (állvánnyal)

kb. 663 × 472 × 128 mm (állvány nélkül)

Tömeg:

KDL-40P25xx:

kb. 24 kg (állvánnyal)

kb. 21 kg (állvány nélkül)

KDL-32P25xx:

kb. 15 kg (állvánnyal)

kb. 13 kg (állvány nélkül)

KDL-26P25xx:

kb. 12 kg (állvánnyal)

kb. 10 kg (állvány nélkül)

## A képernyő típusa

LCD (folyadékkristályos) kijelző

## Tv-rendszer

Analóg: a kiválasztott országtól/régiótól függően:

B/G/H, D/K, L, I

Digitális: DVB-T

## Szín- és videorendszer

Analóg: PAL, SECAM

NTSC 3.58, 4.43 (csak videobemeneten)

Digitális: MPEG-2 MP@ML

## Antenna



75 Ω-os külső aljzat VHF/UHF vételhez

## Csatorna lefedettség



Analóg: VHF: E2–E12  
UHF: E21–E69  
CATV: S1–S20  
HYPER: S21–S41  
D/K: R1–R12, R21–R69  
L: F2–F10, B–Q, F21–F69  
I: UHF B21–B69

Digitális: VHF/UHF

## Aljzatok

 /  1

21 érintkezős SCART csatlakozó (CENELEC szabvány) audio-, videobemenettel, RGB-bemenettel és tv audio-, videokimenettel.

 /  2 (SMARTLINK)

21 érintkezős SCART csatlakozó (CENELEC szabvány) audio-, videobemenettel, RGB-bemenettel, választható audio-, videokimenettel és SMARTLINK felülettel.

 3

Támogatott formátumok: 1080i, 720p, 576p, 576i, 480p, 480i

Y: 1 V<sub>p-p</sub>, 75 Ω, 0,3V, negatív szinkron

P<sub>B</sub>/C<sub>B</sub>: 0,7 V<sub>p-p</sub>, 75 Ω

P<sub>R</sub>/C<sub>R</sub>: 0,7 V<sub>p-p</sub>, 75 Ω

 3

Audiobemenet (RCA aljzatok)

500 mV<sub>rms</sub>

Impedancia: 47 kΩ

 4 S-videobemenet (4 érintkezős mini DIN)

 4 Videobemenet (RCA aljzat)

 4 Audiobemenet (RCA aljzatok)

 Audiokimenet (bal/jobbs) (RCA aljzatok)

PC  számítógépbemenet (15 érintkezős D-sub) (24. oldal)

G: 0,7 V<sub>p-p</sub>, 75 Ω, nem zöldszinkron

B: 0,7 V<sub>p-p</sub>, 75 Ω, nem zöldszinkron

R: 0,7 V<sub>p-p</sub>, 75 Ω, nem zöldszinkron

HD: 1–5 V<sub>p-p</sub>

VD: 1–5 V<sub>p-p</sub>

 Számítógép audiobemenet (minijack)

HDMI IN 6, 7

Videó: 1080i, 720p, 576p, 576i, 480p, 480i

Audio: kétsatornás lineáris PCM

32, 44,1 és 48 kHz, 16, 20 és 24 bit

analóg audiobemenet (RCA aljzat):

500 mV<sub>rms</sub>, impedancia: 47 kΩ

(csak a HDMI IN 7 esetén)

 Fejhallgató aljzat

 CAM (Conditional Access Module) csatlakozóaljzat

## Hangkimenet

KDL-40P25xx: 10 W + 10 W (RMS)

KDL-32P25xx: 10 W + 10 W (RMS)

KDL-26P25xx: 10 W + 10 W (RMS)

## Mellékelt tartozékok

Lásd az „1: Tartozékok ellenőrzése” című fejezetet a 4. oldalon.

## Külön megvásárolható tartozékok

- Fali konzol
- SU-WL51 (KDL-40P25xx)
- SU-WL31 (KDL-32P25xx/KDL-26P25xx)

A kivitel és a műszaki adatok előzetes bejelentés nélkül megváltozhatnak.

### PC bemeneti jel referencia táblázat

Jelek	Vízszintes (képpont)	Függőleges (sor)	Vízszintes frekvencia (kHz)	Függőleges frekvencia (Hz)	Szabvány
VGA	640	480	31,5	60	VGA
SVGA	800	600	37,9	60	VESA ajánlás
XGA	1024	768	48,4	60	VESA ajánlás
WXGA	1280	768	47,4	60	VESA
	1280	768	47,8	60	VESA



- A tv-készülék PC-bemenete nem támogatja a zöldszinkron vagy kompozit szinkron jeleket.
- A tv-készülék PC-bemenete nem támogatja a sorváltásos jeleket.
- A tv-készülék PC-bemenete a fenti táblázatban lévő vízszintes frekvenciákat 60 Hz függőleges frekvencia mellett támogatja. Ettől eltérő jel esetén a „NO SYNC” üzenet jelenik meg.

## Hibaelhárítás

Ellenőrizze, hogy pirosan villog-e a  (készletli üzemmód) jelző.

### Ha villog





Bekapcsolt az öndiagnózis funkció.



- 1 Mérje meg, milyen hosszan villog, valamint milyen hosszan nem villog a  (készletli üzemmód) jelző. Például, a jelző két másodpercig villog, egy másodpercig nem villog, majd két másodpercig ismét villog.
- 2 Nyomja meg a  gombot a tv-készüléken (felül) a kikapcsoláshoz, húzza ki a hálózati csatlakozóvezetékét a hálózati aljzathoz, és értesítse kereskedőjét vagy a Sony szervizt a jelző villogásáról (időtartam és időköz).

### Ha nem villog



- 1 Ellenőrizze a hibalehetőségeket az alábbi táblázatban.
- 2 Ha a probléma továbbra is fennáll, javíttassa meg készülékét egy szakemberrel.

## Kép

Probléma	Okok/Lehetséges megoldások
Nincs kép (a képernyő sötét) és nincs hang	<ul style="list-style-type: none"><li>• Ellenőrizze az antenna csatlakozást.</li><li>• Csatlakoztassa a tv-készüléket a hálózati feszültséghez, majd nyomja meg a  gombot a készüléken.</li><li>• Ha a  (készletli üzemmód) jelző pirosan világít, nyomja meg a  gombot.</li></ul>
Nincs kép vagy nincs menü információ arról az eszközről, melyet a SCART vagy HDMI IN aljzathoz csatlakoztatott	<ul style="list-style-type: none"><li>• Ellenőrizze, hogy a csatlakoztatott eszköz be van-e kapcsolva, majd nyomja meg távvezérlőn a  /  gombot többször, amíg a megfelelő bemenet jele meg nem jelenik a képernyőn.</li><li>• Ellenőrizze a csatlakozást a külső készülék és a tv-készülék között.</li><li>• Ha a HDMI IN 6, 7 aljzathoz csatlakoztat eszközt, vagy ha megváltoztatja a felbontást, elképzelhető, hogy néhány pont pár másodpercig villogni fog a képernyőn. Oka, hogy a HDMI-jel dekódolása folyamatban van, nem hibajelenség.</li></ul>
Kettős kép vagy szellemkép	<ul style="list-style-type: none"><li>• Ellenőrizze az antenna/vezeték csatlakoztatásokat.</li><li>• Ellenőrizze az antenna helyzetét és irányát.</li></ul>
Csak zajos kép jelenik meg a képernyőn	<ul style="list-style-type: none"><li>• Ellenőrizze, hogy az antenna nem törött vagy deformálódott-e.</li><li>• Ellenőrizze, hogy az antenna nem érte-e el élettartamának végét (3–5 év általában, tenger közelében 1–2 év).</li></ul>

<b>Probléma</b>	<b>Okok/Lehetséges megoldások</b>
Torz kép (pontozott sorok vagy sávok)	<ul style="list-style-type: none"> <li>Tartsa távol a készüléket olyan elektromos zajok forrásától, mint például autók, motorkerékpárok, hajszárítók vagy optikai eszközök.</li> <li>Ha külső készüléket csatlakoztat, hagyjon elegendő szabad helyet a külső készülék és a tv-készülék között.</li> <li>Ellenőrizze, hogy az antennát a mellékelt koaxiális vezetékkel csatlakoztatta-e.</li> <li>Tartsa távol az antennavezetékét más csatlakozóvezetésektől.</li> </ul>
Képzaj látható tv-csatorna megjelenítésekor	<ul style="list-style-type: none"> <li>Válassza a „Beállítások” menü „Kézi hangolás” opcióját, és az „AFT” (automatikus finomhangolás) funkcióval finomítsa a képet (21. oldal).</li> </ul>
Néhány apró fekete és/vagy világos pont található a képernyőn	<ul style="list-style-type: none"> <li>A megjelenítő egység képernyője apró pontokból áll. Ezek a kis fekete és/vagy világos pontok (képpontok) nem utalnak hibára.</li> </ul>
Nincsenek színek a színes műsorban	<ul style="list-style-type: none"> <li>A menü segítségével válassza ki a „Képbeállítás” menü „Törlés” opcióját a gyári értékek visszaállításához (17. oldal).</li> </ul>
Nincsenek vagy szokatlanok a színek, ha a  3 bemenet Y, Pb/Cb, Pr/Cr aljzataira érkező jeleit nézi	<ul style="list-style-type: none"> <li>Ellenőrizze a  3 bemenet Y, Pb/Cb, Pr/Cr aljzatainak csatlakozását.</li> <li>Ellenőrizze, hogy a  3 bemenet Y, Pb/Cb, Pr/Cr aljzatai szorosan és megfelelően legyenek csatlakoztatva.</li> </ul>
Szabálytalan kép számítógépről érkező jel esetén	<ul style="list-style-type: none"> <li>Ellenőrizze a PC-bemenet csatlakozását.</li> <li>A PC bemeneti aljzathoz csatlakoztasson a HDMI IN 6, 7 aljzat helyett.</li> <li>Ha a csatlakozás csak a HDMI aljzatra lehetséges, állítsa át a képernyő felbontását 720p-re, és állítsa be a vízszintes és függőleges képernyő méretet a számítógép képbeállításánál.</li> </ul>

## Hang

<b>Probléma</b>	<b>Okok/Lehetséges megoldások</b>
A kép tökéletes, de nincs hang	<ul style="list-style-type: none"> <li>Nyomja meg a  +/- vagy a  (Némítás) gombot.</li> <li>Ellenőrizze, hogy a „TV hangszóró” menüpont „Be” beállítása van-e kiválasztva a „Beállítás” menüben (18. oldal).</li> </ul>
A hang zajos	<ul style="list-style-type: none"> <li>Lásd a „Képzajjal” kapcsolatos lehetséges megoldások részt a 26. oldalon.</li> </ul>

## Csatornák

<b>Probléma</b>	<b>Okok/Lehetséges megoldások</b>
A kívánt csatornát nem lehet kiválasztani	<ul style="list-style-type: none"> <li>Kapcsoljon át digitális vagy analóg üzemmódba, majd válassza ki a kívánt digitális vagy analóg csatornát.</li> </ul>
Egyes csatornáknál üres képernyő jelenik meg	<ul style="list-style-type: none"> <li>Kódolt/előfizetési csatorna. Fizessen elő a Pay Per View szolgáltatásra.</li> <li>A csatorna csak adatátvitelre szolgál (nincs kép vagy hang).</li> <li>Vegye fel a kapcsolatot a műsorszolgáltatóval az adatátvitel részleteivel kapcsolatban.</li> </ul>
A digitális csatorna nem jelenik meg	<ul style="list-style-type: none"> <li>Ellenőrizze, hogy az antennát közvetlenül a tv-készülékhez csatlakoztatta-e (nem egy másik készüléken keresztül).</li> <li>Vegye fel a kapcsolatot egy helyi szerelővel, hogy megtudja, az ön körzetében elérhető-e a digitális szolgáltatás.</li> <li>Szerezzen be egy jobb hatásfokú antennát.</li> </ul>

## Általános beállítások

Probléma	Okok/Lehetséges megoldások
A tv-készülék önműködően ki-kapcsol (a készülék készenléti üzemmódba kapcsol)	<ul style="list-style-type: none"><li>Ellenőrizze, hogy a „Kikapcs. időzítő” nincs-e beállítva, valamint ellenőrizze a beállított „Kikapcsolás” időt (20. oldal).</li><li>Abban az esetben, ha a tv-készülék tv-üzemmódban 10 percen át nem kap beérkező jelet, vagy utasítást a kezelőszervektől, a készülék önműködően készenléti üzemmódba kapcsol.</li></ul>
A tv-készülék önműködően bekapcsol	<ul style="list-style-type: none"><li>Ellenőrizze, hogy a bekapcsolás időzítőt nem programozta-e be (26. oldal).</li></ul>
Egyes bemeneti műsorforrások nem választhatók ki	<ul style="list-style-type: none"><li>Válassza a „Beállítás” menü „AV beállítás” opcióját, és kapcsolja ki a bemeneti műsorforrás kihagyását (20. oldal).</li></ul>
A távvezérlő nem működik	<ul style="list-style-type: none"><li>Cserélje ki az elemeket.</li></ul>







**Feleslegessé vált elektromos és elektronikus készülékek hulladékként való eltávolítása (Használható az Európai Unió és egyéb európai országok szelektív hulladékgyűjtési rendszereiben)**

*Ez a szimbólum a készüléken vagy a csomagolásán azt jelzi, hogy a terméket ne kezelje háztartási hulladékként. Kérjük, hogy az elektromos és elektronikai hulladék gyűjtésére kijelölt gyűjtőhelyen adja le. A feleslegessé vált termékének helyes kezelésével segít megelőzni a környezet és az emberi egészség károsodását, mely bekövetkezhetne, ha nem követi a hulladékkezelés helyes módját. Az anyagok újrahasznosítása segít a természeti erőforrások megőrzésében. A termék újrahasznosítása érdekében további információért forduljon a lakhelyén az illetékesekhez, a helyi hulladékgyűjtő szolgáltatóhoz vagy ahhoz az üzlethez, ahol a terméket megvásárolta.*

**KDL-40P25xx**  
**KDL-32P25xx**  
**KDL-26P25xx**

3-097-662-41(1)

**K**