

SONY®

Micro HiFi Component System

Micro Hi-Fi systém

Návod k obsluze _____

CZ

Záznamy majitele

Sériové číslo a označení modelu jsou uvedené na zadní straně. Poznamenejte si toto číslo do níže uvedených kolonek. Při rozhovoru s Vaším dealerem Sony se na něj vždy odvolajte.

Modelové označení CMT-CP33MD Sériové číslo _____

Mikro HiFi systém

Návod na obsluhu _____

SK

Záznam majiteľa

Označenie modelu a sériové číslo sú vyznačené na zadnej časti zariadenia. Sériové číslo si poznačte na nižšie vyhradené miesto. Odvolávajte sa na ne vždy pri konzultáciách s vaším predajcom Sony.

Číslo modelu CMT-CP33MD Sériové číslo _____

Zestaw muzyczny Mikro HiFi

Instrukcja obsługi _____

PL

Zapis użytkownika

Oznaczenie modelu i numer seryjny są podane na spodzie aparatu. Prosimy o ich zanotowanie we wskazanych pod spodem miejscach. Numery te należy podawać, kontaktując się ze sprzedawcą w sprawach dotyczących tego produktu.

Model CMT-CP33MD Numer seryjny _____

Mikro hifi komponens rendszer

Kezelési útmutató _____

HU

Vásárlói feljegyzés

A készülék típus jelzése és sorozatszám a készülék alján található. Jegyezze fel a készülék sorozatszámát az alábbi rovatba. Ha a termékkel kapcsolatban bármilyen kérdése merül fel, hivatkozzon erre a sorozatszámra.

Típus CMT-CP33MD Sorozatszám _____

CMT-CP33MD



Figyelmeztetés

A tűzveszély és az áramütés elkerülése érdekében ne tegye ki a készüléket csapadék, nedvesség hatásának.

A készülék burkolatát ne távolítsa el, mert áramütést szenvedhet. A javítást bízza szakemberre!

Ne üzemeltesse a készüléket zárt térben, pl. könyvszekrényben vagy beépített fülkében.

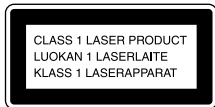

E készülék besorolása
CLASS 1 LASER.
A CLASS 1 LASER
PRODUCT MARKING
a készülék hátulján
található.



AF46

A készülék belsejében az alábbi figyelmeztető felirat található meg:



Ez a sztereó rendszer a Dolby B zajcsökkentő rendszert alkalmazza*.

- A készülék gyártása a Dolby Laboratories Licensing Corporation engedélyével történt. A DOLBY és a dupla D szimbólum  a Dolby Laboratories Licensing Corporation védjegyei.

Tartalomjegyzék

A kezdő lépések

1. lépés: A rendszer csatlakoztatása 4
2. lépés: Az óra beállítása 6
3. lépés: A rádióadók tárolása 7

Alapműveletek

- CD lejátszás 10
- Egy CD műsorának felvétele
MD-re vagy kazettára 13
- MD lejátszás 20
- Kazetta lejátszása 23
- Egy kazetta műsorának felvétele MD-re
- TAPE-MD szinkronfelvétel 25
- Rádióhallgatás - A tárolt adók behívása 28
- Rádióműsorok felvétele
- Kézi vezérlésű felvétel 31

A CD lejátszó

- A CD műsorszámainak megismétlése
- Ismételt lejátszás 37
- A CD műsorszámok véletlen sorrendű
lejátszása - Véletlen sorrendben
történő lejátszás 38
- A CD műsorszámok programozása
- Programozott lejátszás 39
- A CD kijelző használata 42
- A lemezek elnevezése
- Disc Memo funkció 44

Az MD készülék - Lejátszás

- Az MD műsorszámainak megismétlése
- Ismételt lejátszás 48
- Az MD műsorszámok véletlen sorrendű
lejátszása - Véletlen sorrendben
történő lejátszás 49
- Az MD műsorszámok programozása
- Programozott lejátszás 50
- Az MD kijelző használata 53

Az MD készülék- Felvételkedzés

- Mielőtt hozzáférése a felvételkedzéshez 55
- A CD legkedveltebb műsorszámainak felvétele
MD lemezre - CD-MD szinkronfelvétel 57
- Kézi vezérlésű felvételkedzés MD lemezre -
Manuális felvétel 61
- Felvételkedzés egy 6 másodperccel korábbi
ponttól kezdve - időgép funkció 63

- A műsorszámok megjelölése 66
- 3 másodperces szünet felvétele a műsorszámok
közé - automatikus szünet 70
- A felvételi kivezérlési szint beállítása 73
- Mono felvétel 75

Az MD készülék - Szerkesztés

- Mielőtt hozzáférése 78
- Egy MD lemez elnevezése
- elnevezési funkció 80
- Műsorszámok törlése - törlési funkció 85
- A műsorszámok áthelyezése
- áthelyezési funkció 92
- Műsorszámok szétválasztása
- szétválasztási funkció 94
- A felvett műsorszámok egyesítése
- egyesítési funkció 97
- Az utolsó művelet visszavonása 99

A magnó - Felvételkedzés

- A CD legkedveltebb műsorszámainak felvétele
kazettára - CD-TAPE szinkronfelvétel 101
- Az MD felvétele kazettára 106
- Felvétel kazettára kézi vezérléssel
- manuális felvétel 110
- Egyéb funkciók 112
- Hangbeállítások 112
- A tárolt rádióállomások elnevezése
- állomásnév funkció 113
- A rádiós adatrendszer (RDS) használata ... 116
- Elalvás zenére - kikapcsolás időzítő 117
- Ébredés zenére- ébresztő 119
- Időzített felvételek készítése rádióról 122

Opcionális külső berendezések csatlakoztatása

- Opcionális külső A/V berendezések
csatlakoztatása 125
- Külső antennák csatlakoztatása 127

Egyéb információk

- Biztonsági előírások 129
- Az MD rendszer korlátai 133
- Hibaelhárítás 135
- Az öndiagnózis funkció 143
- Minőségtanúsítás 148
- A távvezérlő kezelőszervei 151
- A műsorszám típusok listája (PTY) 155
- Index 157

* European model only

1. lépés: A rendszer csatlakoztatása

A mellékelt vezetékek és kiegészítő tartozékok felhasználásával állítsa össze a rendszert az **1** - **4** lépések szerint.

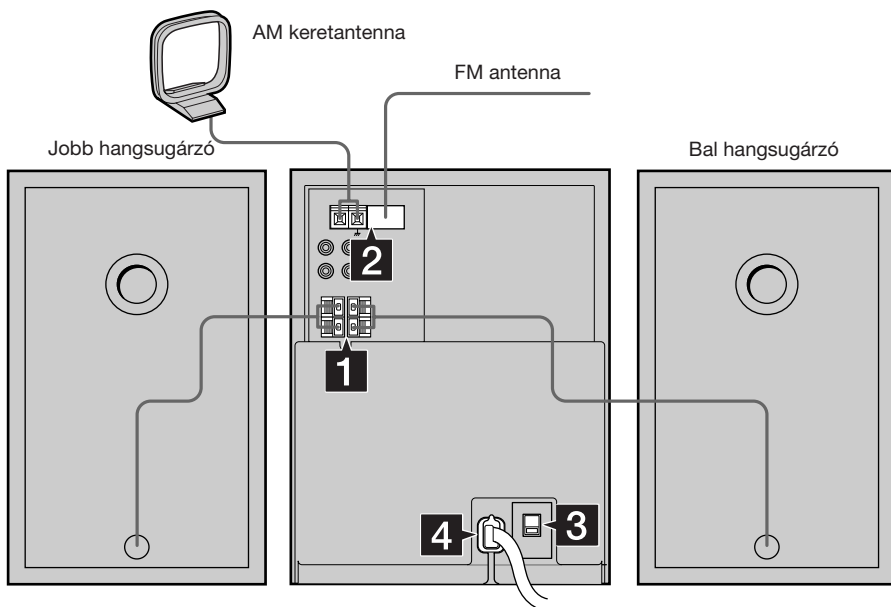

1 Az első hangszugárzók csatlakoztatása

Csatlakoztassa az első hangszugárzó vezetékeit a SPEAKER aljzatokhoz az alábbi ábra szerint.

A zajok megelőzése érdekében az antennákat helyezze a lehető legtávolabb a készüléktől.

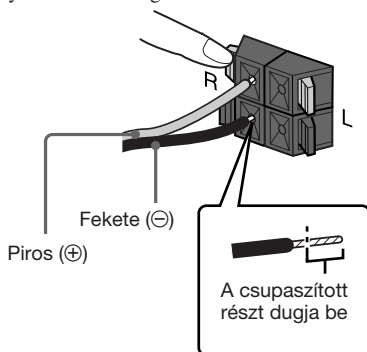

2 Csatlakoztassa az FM/AM antennákat.

Helyezze el megfelelően az AM keretantennát, majd csatlakoztassa a készülékhez.

Ⓐ típusú csatlakozó

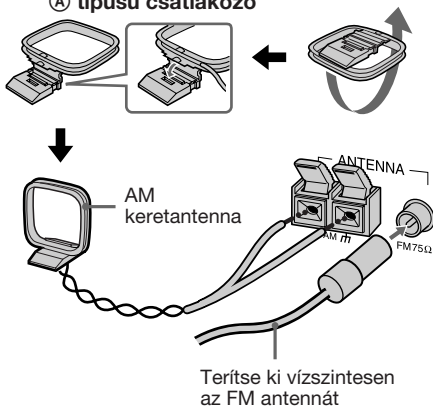

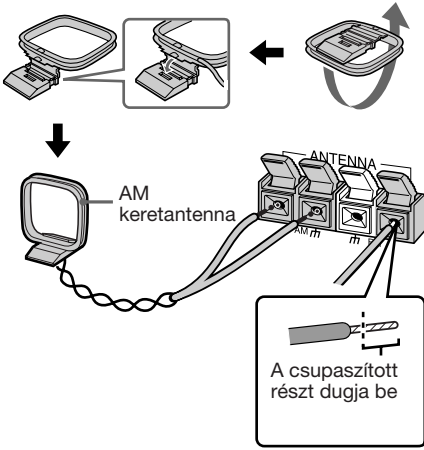
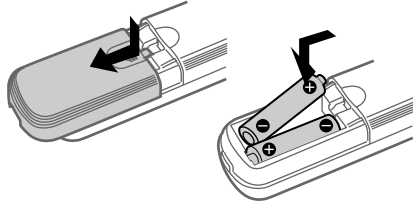
B típusú csatlakozó**Két db AA (R6) elem behelyezése a távvezérlőbe****Jó ha tudja**

Normális használati gyakoriság mellett az elemek kb. hat hónapig képesek működtetni a távvezérlőt. Ha a távvezérlő nem működik, cserélje ki mindkét elemet.

Megjegyzések az elemek használatához

- Ha hosszú ideig nem használja a távvezérlőt, vegye ki belőle az elemeket, így elkerülheti a kifolyó elektrolit okozta meghibásodásokat.
- Az elemek behelyezésekor ügyeljen a megfelelő (plusz/mínusz) polarításra.
- Ne használjon együtt régi és új elemet.
- Ne használjon együtt eltérő gyártmányú elemeket.
- Ne használjon olyan elemet, amelyből szivárog az elektrolit.
- Ha az elemekből a távvezérlőbe szivárog az elektrolit, tisztítsa meg az elemtartó rekeszt, és cserélje ki mindkét elemet.

- 3** Pro modely s možností nastavení napětí nastavte VOLTAGE SELECTOR na napětí místní napájecí síť.

110V – 120V

220V – 240V
VOLTAGE
SELECTOR

- 4** Csatlakoztassa a hálózati vezetékét a fali konnektorba.

2. lépés: Az óra beállítása

Az időzítő használata előtt az órát be kell állítani.

Az óra 24 óra/nap üzemmódban működik.

Az ábrákon a 24 óra/nap üzemmódban működő modellt tüntettük fel.

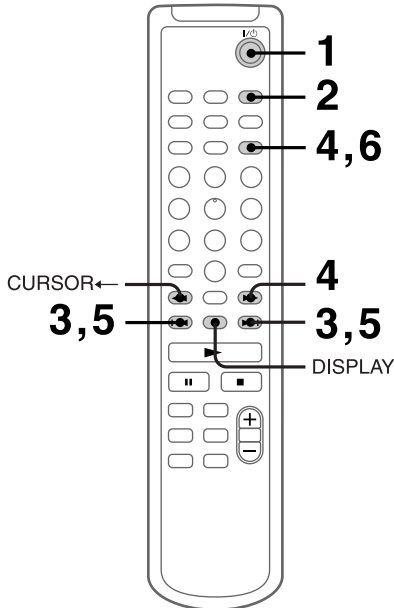

1 Kapcsolja be a készüléket.

2 Nyomja meg a CLOCK/TIMER SET gombot a kikapcsolt készüléken. Az idő kijelzés megjelenik és az óra kijelzés villog.



3 A ◀◀ vagy a ▶▶ gombbal állítsa be az óráértéket.

4 Nyomja meg az ENTER/YES vagy a CURSOR → gombot. A perc kijelzés villog.

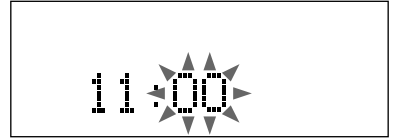

5 A ◀◀ vagy a ▶▶ gombbal állítsa be a percértéket.

6 Nyomja meg az ENTER/YES gombot. Az óra működni kezd.

Ha eltévesztette a beállítást

Nyomja meg ismételten a CURSOR ← vagy → gombot mindaddig, míg a hibás érték villogni nem kezd, majd állítsa be a megfelelő értéket.

Az idő módosítása

A beállított időt bekapcsolt készüléken is módosíthatja.

- 1** Nyomja meg a DISPLAY gombot az idő kijelzéséhez.
- 2** Nyomja meg a CLOCK/TIMER SET gombot.
- 3** Hajtsa végre „Az óra beállítása“ című fejezet 3 - 6. lépéseit.

Hasznos tudnivaló

Az időkijelzés kettőspont szimbólumában a felső pont minden perc első 30 másodpercében, az alsó pont pedig a második 30 másodpercében villog.

3. lépés: A rádióadók tárolása

30 rádióadó - 20 FM és 10 AM állomás - tárolható a készülék memóriájában.

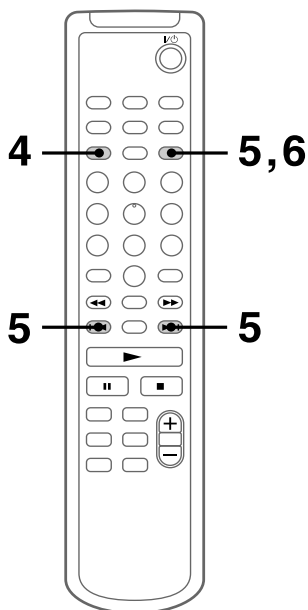
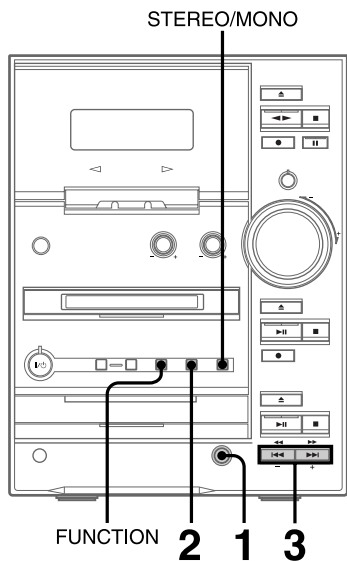

- 1 A TUNER/BAND gomb ismételt megnyomásával válassza ki az „FM” vagy az „AM” hullámsávot. A TUNER/BAND gomb megnyomásakor a készülék bekapcsol.

- 2 Nyomja meg ismételten a TUNING MODE gombot mindaddig, míg az „AUTO” jelzés meg nem jelenik.

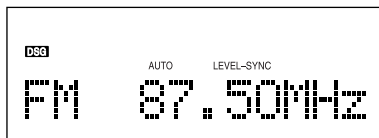

- 3 Nyomja meg a TUNING + vagy - gombot. A frekvencia változni kezd a kijelzőn, és a keresés az első jól fogható állomásnál kikapcsol. A kijelzőn a „TUNED” és az „STEREO” (sztereó adók esetén) jelzés megjelenik.

- 4 Nyomja meg a MENU/NO gombot a távvezérlőn.

- 5 Nyomja meg a <<< vagy a >>> gombot a távvezérlőn mindaddig, míg a „P.Memory?” jelzés meg nem jelenik, majd nyomja meg az ENTER/YES gombot. Egy memóriahely sorszáma villog a kijelzőn. Az állomásokat az 1-es memóriahelytől kezdve tárolja a készülék.

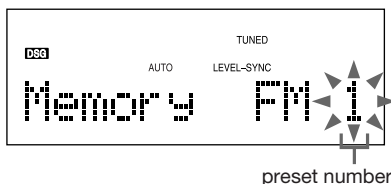

- 6 Nyomja meg az ENTER/YES gombot. A „Complete !!” felirat megjelenik, és az állomás tárolódik.

- 7 A többi állomást az 1-6. lépések ismételt végrehajtásával tárolhatja.

3. lépés: A rádióadók tárolása

A keresés kikapcsolása

Nyomja meg a TUNING MODE gombot.

A memóriában nem tárolt rádióadók behangolása

A 2. lépésben nyomja meg ismételtlen a TUNING MODE gombot mindaddig, míg az „AUTO” és a „PRESET” jelzés el nem tűnik a kijelzőről, majd a TUNING + vagy – gombbal hangolja be a kívánt állomást.

A memóriahely tartalmának megváltoztatása

Kezdje előlről a hangolási műveletet az 1. lépéstől. Az 5. lépés után a távvezérlő **◀◀** vagy a **▶▶** gombjával válassza ki a módosítani kívánt memóriahelyet.

Tárolt állomás törlése

1 Nyomja meg a MENU/NO gombot a távvezérlőn.

2 A **◀◀** vagy a **▶▶** gombbal válassza ki a „P.Erase?” menüpontot.

Ha az összes memóriahelyet törölni kívánja, válassza ki a „P.ALL Erase ?” menüpontot.

3 Nyomja meg az ENTER/YES gombot a távvezérlőn.

4 A **◀◀** vagy a **▶▶** gombbal válassza ki a törölni kívánt memóriahelyet.

5 Nyomja meg az ENTER/YES gombot.

A „Complete !!” felirat megjelenik.

Ha egy memóriahelyet töröl, a memóriahelyek száma eggyel csökken és a többi memóriahely újraszámozódik.

Hasznos tudnivalók

- Ha a hálózati csatlakozó vezetékét kihúzza a fali konnektorból, vagy hálózati feszültség-kimaradás fordul elő, a készülék kb. egy napig megőrzi a memóriában a tárolt állomásokat.
- A tárolt rádióadókat elnevezheti (lásd a 63. oldalon).
- Ha a behangolt FM állomás vétele zajos nyomja meg a STEREO/MONO gombot úgy, hogy a „MONO” felirat megjelenjen a kijelzőn. Az adás ekkor nem lesz sztereó, de a vétel javulni fog. A sztereó hatás e gomb ismételt megnyomásával visszaállítható.

CD lejátszás

Kapcsolja be a rendszert a I/⏻ gombbal.

I/⏻ (üzemi kapcsoló)

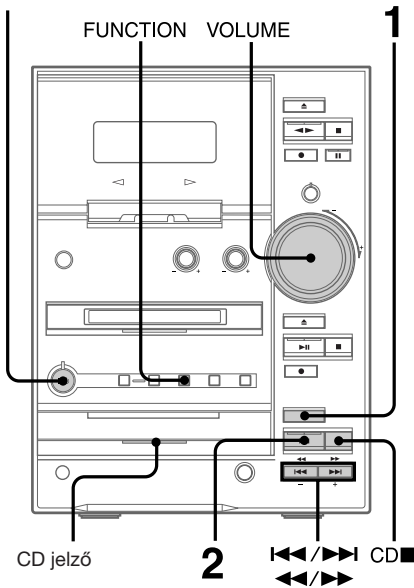

- 2** Nyomja meg a CD ►|| gombot.
A lemeztartó bezáródik és a lejátszás megkezdődik.

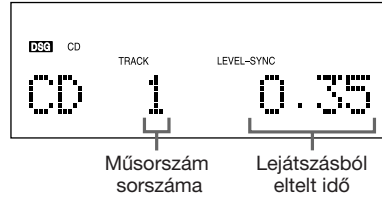

Funkció	Teendő
Lejátszás megállítása	Nyomja meg a CD ■ gombot.
Pillanat állj	Nyomja meg a CD ► gombot. A CD ► gomb jelzője narancssárgán világít. Nyomja meg ismét a lejátszás folytatásához.
A kívánt műsorszám kiválasztása	Nyomja meg ismételten a ◀◀ vagy ▶▶ gombot.
A kívánt műsorszám-részlet megkeresése	Lejátszás közben tartsa nyomva a ◀◀ vagy a ▶▶ gombot, majd a kívánt részlet megtalálásakor engedje el. A CD végén az „—OVER—“ jelzés jelenik meg.
A CD kivétele	Nyomja meg a CD ▲ gombot.
A hangerő beállítása	Forgassa a VOLUME szabályzót.

- 1** Nyomja meg a CD ▲ gombot, és helyezzen egy CD-t a lemeztartóba.

Feliratos oldallal felfelé.
A 8 cm-es CD-t a lemeztartó fiók belső részére kell helyezni.

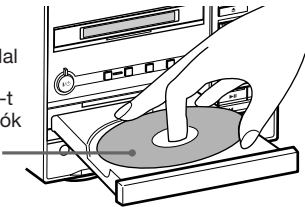

Zárja be a lemeztartót a CD ▲ gombbal.

(folytatódik)

CD lejátszás (folytatás)

Hasznos tudnivalók

- Ha a CD lemeztartóban van lemez, és Ön bekapcsolja a készüléket, a CD jelző narancssárgán világít.
- Ha a CD lejátszóban nincs CD, a kijelzőn a „CD NO DISC” felirat jelenik meg.
- Ha a lejátszóban van CD, és a készülék kikapcsolt állapotában megnyomja a CD ►|| gombot, a készülék bekapcsol és a lejátszás bármilyen más gomb megnyomása nélkül azonnal elindul **(egygyombnyomásos vezérlés)**.
- Ha egy másik műsorforrásról a CD lejátszóra szeretne átkapcsolni, nyomja meg a CD ►|| gombot **(automatikus műsorforrás kiválasztás)**.
- A 2. lépésben a kiválasztott műsorszámmal is kezdheti a lejátszást.
 - 1** Nyomja meg ismételtlen a ◀◀ vagy a ▶▶ gombot mindaddig, míg a kívánt műsorszámot meg nem találja.
 - 2** Nyomja meg a CD ►|| gombot.
Vagy nyomja meg a megfelelő számgombot a távvezérlőn. A lejátszás automatikusan megkezdődik. Ha a 10-es, vagy ennél magasabb sorszámú műsorszámot kíván kiválasztani, nyomja meg a >10 és a megfelelő számgombot. A 0 számot a 10/0 gombbal lehet kiválasztani.

Megjegyzések

- Ne használjon olyan CD lemezt, amelyre címke vagy egyéb anyag van felragasztva, mert a készülék súlyosan károsodhat.
- Soha ne zárja be kézzel a CD lemeztartót, mert a készülék károsodhat. A lemeztartót a CD ▲ gombbal kell bezárni.
- Ha egy másik műsorforrás hallgatása közben megnyomja a CD ▲ gombot a lemeztartó nyitására vagy zárására, a CD jelző akkor is narancssárgán világít, ha a lejátszóban nincs lemez. A CD jelző kikapcsolásához kapcsoljon CD üzemmódba a FUNCTION gombbal.

Egy CD műsorának felvétele MD-re vagy kazettára

Ezzel a funkcióval egy CD lemeztől digitális felvételt készíthet MD lemezre, illetve analóg felvételt magnókazettára. Felvehet egy a kedvenc műsorszámából összeállított programot is (lásd a 32. és 56. oldalon).

Felvétel MD lemezre

Ha olyan MD lemezt használ a felvételhez, amelyen már vannak műsorszámok, a készülék automatikusan megkeresi az utolsó műsorszám végét és onnan kezdi az új felvételt. A felvett műsorszámok törlését lásd a „Műsorszámok törlése” című fejezetben a 47. oldalon.

I/⏻ (üzemi kapcsoló)

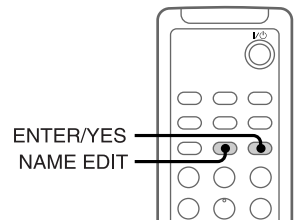
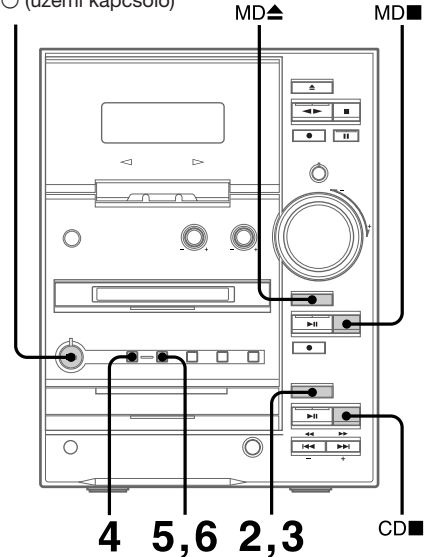

1 Helyezzen be egy írható MD lemezt.

A feliratos oldal fölfelé nézzen, a zárszerkezet jobbról legyen.

A nyílal a készülék felé

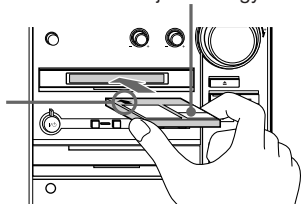

2 Nyomja meg a CD ▲ gombot, és helyezzen egy CD-t a lemeztartóba.

Feliratos oldallal fölfelé. A 8 cm-es CD-t a lemeztartó fiók belső részére kell helyezni.

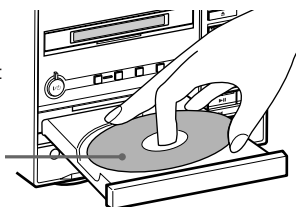

3 Zárja be a lemeztartót a CD ▲ gombbal.

4 Nyomja meg ismételten a SYNCHRO REC gombot mindaddig, míg a „CD-MD SYNC“ felirat meg nem jelenik.

5 Nyomja meg az ENTER/START gombot.

Az MD készülék felvételi, a CD lejátszó lejátszási készenléti üzemmódba kapcsol.

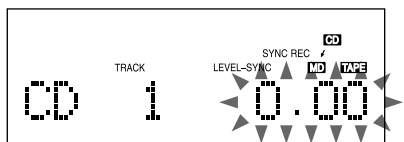

6 Nyomja meg újból az ENTER/START gombot.

A felvétel megkezdődik.

A felvétel végén a CD lejátszó és az MD készülék állj üzemmódba kapcsol.

A felvételkészítés leállítás

Nyomja meg a CD ■ vagy az MD ■ gombot.

Hasznos tudnivalók

- Az MD-re felvett műsorszámok ugyanazokat a sorszámokat kapják, mind a CD lemez műsorszámait.
- A lemez típusától függően a CD TEXT információkat is automatikusan felveszi a készülék (kivéve, ha kazettára és MD-re egyszerre készít felvételt). Ha felvétel közben a „CD-TEXT“ felirat villog, nyomja meg a távvezérlő NAME/EDIT gombját, majd nyomja meg az ENTER/YES gombot a távvezérlőn az aktuális műsorszám nevének felvételéhez (Ha a „CD-TEXT“ jelző világít, a név felvétele automatikusan törölnék.)

Megjegyzés

A „Cannot SYNC“ felirat jelenik meg, ha nincs lemez a készülékben, vagy ha az MD-re nem lehet felvételt készíteni (lásd a 79. oldalon).

Ha az MD lemez a felvétel közben véget ér

A CD lejátszó és az MD készülék automatikusan kikapcsol.

Mielőtt kihúzza a hálózati vezetékét

A felvételkészítés akkor fejeződik be az MD készüléken, amikor az összes felvételi információ beíródik a tartalomjegyzékbe (TOC). A tartalomjegyzék akkor aktualizálódik, amikor kiveszi az MD lemezt, vagy kikapcsolja a készülék a I/O gombbal. A hibátlan felvétel érdekében a tartalomjegyzék frissítése előtt (a „TOC“ világít) vagy közben (a „TOC“ vagy a „STANDBY“ villog) ne húzza ki a hálózati vezetékét.

(folytatódik)

Egy CD műsorának felvétele MD-re vagy kazettára (folytatás)

Felvétel kazettára

Felvételkészítéshez használjon normál (TYPE I) vagy króm-dioxid (TYPE II) kazettát. A felvételi kivezérlési szint beállítása automatikusan történik.

I/⏻ (üzemi kapcsoló)

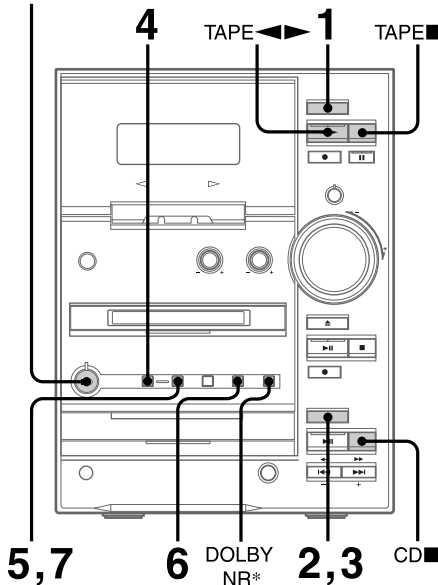

* Ez a magnó Dolby B zajcsökkentővel van felszerelve.

- 1 Nyomja meg a TAPE gombot és helyezzen be egy üres kazettát.

A felvenni kívánt kazettaoldal nézzen kifelé.

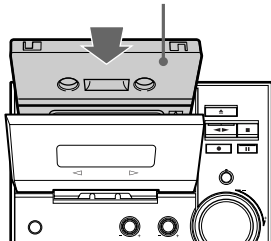

- 2 Nyomja meg a CD gombot, és helyezzen egy CD-t a lemeztartóba.

Feliratos oldallal felfelé. A 8 cm-es CD-t a lemeztartó fiók belső részére kell helyezni.

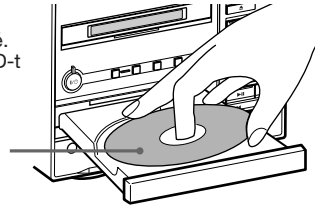

- 3 Zárja be a lemeztartót a CD gombbal.

- 4 Nyomja meg ismételten a SYNCHRO REC gombot mindaddig, míg a „CD-TAPE SYNC” felirat meg nem jelenik.

- 5 Nyomja meg az ENTER/START gombot.

A magnó felvételi, a CD lejátszó lejátszási készletli üzemmódba kapcsol.

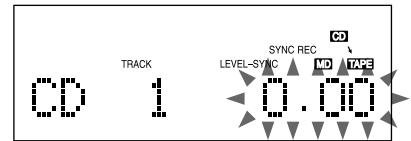

- 6 Válassza ki a felvételi üzemmódot a DIRECTION gomb ismételt megnyomásával. Ha csak az egyik oldalra készít felvételt a jelzést, ha mindkét oldalra szeretne felvenni a (vagy a) jelzést kell kiválasztani.

- 7 Nyomja meg az ENTER/START gombot.

A felvétel megkezdődik.

A felvétel végén a CD lejátszó és a magnó állj üzemmódba kapcsol.

A felvételkészítés leállítása

Nyomja meg a CD vagy a TAPE gombot.

Hasznos tudnivalók

- Ha a kazetta másik oldalára szeretné a felvételt készíteni, a 6. lépés után kapcsolja át a felvételi irányt a TAPE ◀▶ gombbal.
- Ha mindkét oldalra készít felvételt, ellenőrizze, hogy a kifelé néző oldalon kezdődik-e a felvételkészítés. Ha a befelé néző oldalon kezd a felvételt, a felvételkészítés a befelé néző oldal végén befejeződik.
- Ha mindkét kazetta-oldalra felvételt készít, és az első oldal egy műsorszám közepén ér véget, a készülék a félbeszakadt műsorszámot felveszi a másik oldal elejére.
- Ha szeretné csökkenteni a szalagzajt, az 5. lépés után nyomja meg a DOLBY NR gombot mindaddig, míg a „□□” jelzés meg nem jelenik.

Megjegyzés

A „Cannot SYNC” felirat jelenik meg, ha nincs lemez vagy kazetta a készülékben, vagy ha a kazettára nem lehet felvételt készíteni (lásd a 80. oldalon).

Hasznos tudnivalók

- Ha felvétel közben az MD vagy a kazetta a végére ér, a másik adathordozón folytatódik a felvételkészítés.
- Ha mindkét kazetta-oldalra felvételt készít, és az első oldal egy műsorszám közepén ér véget, a készülék a félbeszakadt műsorszámot felveszi a másik oldal elejére. Ebben az esetben előfordulhat, hogy az adott műsorszámot az MD-re is újból felveszi a készülék.

Megjegyzés

A „Cannot SYNC” felirat jelenik meg, ha nincs lemez vagy kazetta a készülékben, vagy ha a kazettára nem lehet felvételt készíteni (lásd a 79. és 80. oldalon).

Felvételkészítés MD-re és kazettára egyszerre

- 1** Hajtsa végre a „Felvétel MD lemezre” fejezet 1. lépését (10. oldal), illetve a „Felvétel kazettára” fejezet 1-3. lépéseit (12. oldal).
- 2** Nyomja meg ismételten a SYNCHRO REC gombot mindaddig, míg a „DUAL SYNC” felirat meg nem jelenik.
- 3** Hajtsa végre a „Felvétel kazettára” fejezet 5-7. lépéseit.

A felvételkészítés leállítása

Nyomja meg a CD ■, MD ■ vagy a TAPE ■ gombot.

MD lejátszás

Kapcsolja be a rendszert a I/⏻ gombbal. Az MD lemezeket a CD lemezekhez hasonlóan játszhatja le.

I/⏻ (üzemi kapcsoló)

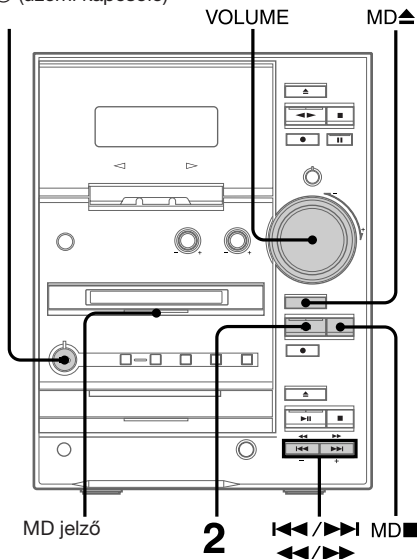

1 Helyezzen be egy írható MD lemezt.

A feliratos oldal fölfelé nézzen, a zárszerkezet jobbról legyen.

A nyíllal a készülék felé

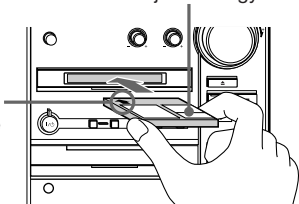

2 Nyomja meg az MD ►|| gombot.

A lejátszás megkezdődik.

Az MD ►|| gomb jelzője zölden világít.

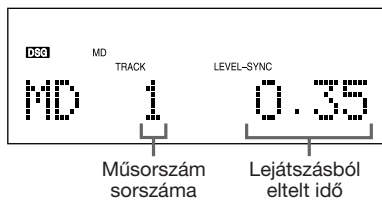

Funkció	Teendő
Lejátszás megállítása	Nyomja meg az MD ■ gombot.
Pillanat állj	Nyomja meg az MD ► gombot. Az MD ► gomb jelzője narancssárgán világít. Nyomja meg ismét a lejátszás folytatásához.
A kívánt műsorszám kiválasztása	Nyomja meg ismételten a ◀◀ vagy ▶▶ gombot.
A kívánt műsorszám-részlet megkeresése	Lejátszás közben tartsa nyomva a ◀◀ vagy a ▶▶ gombot, majd a kívánt részlet megtalálásakor engedje el.
A CD kivétele	Nyomja meg az MD ▲ gombot.
A hangerő beállítása	Forgassa a VOLUME szabályzót.

Mielőtt az MD lemezt behelyezi

A bekapcsolt készüléken ellenőrizze, hogy az MD jelző nem világít-e. Ha az MD jelzés narancssárgán világít, a készülékben már van egy MD lemez. Nyomja meg az MD ▲ gombot és vegye ki az MD lemezt.

Hasznos tudnivalók

- Ha a készülékben van MD lemez, és a készülék kikapcsolt állapotában megnyomja az MD ►|| gombot, a készülék bekapcsol és a lejátszás bármilyen más gomb megnyomása nélkül azonnal elindul (**egy gombnyomásos vezérlés**).
- Ha egy másik műsorforrásról az MD lejátszóra szeretne átkapcsolni, nyomja meg az MD ►|| gombot (**automatikus műsorforrás kiválasztás**).
- A 2. lépésben a kiválasztott műsorszámmal is kezdheti a lejátszást.

1 Nyomja meg ismételten a ◀◀ vagy a ▶▶ gombot mindaddig, míg a kívánt műsorszámot meg nem találja.

2 Nyomja meg az MD ►|| gombot. Vagy nyomja meg a megfelelő számgombot a távvezérlőn.

A lejátszás automatikusan megkezdődik. Ha a 10-es, vagy ennél magasabb sorszámú műsorszámot kíván kiválasztani, nyomja meg a >10 és a megfelelő számgombot. A 0 számot a 10/0 gombbal lehet kiválasztani.

Megjegyzés

Kérjük, ne használjon olyan MD lemezeket, amelyeken a címke széle felhajlott, vagy nincs pontosan a helyére ragasztva. Az ilyen MD lemezek károsíthatják a készüléket.

Kazetta lejátszása

Bármilyen fajtájú kazettát használhat (TYPE I), króm-dioxid (TYPE II) vagy metál (TYPE IV)). A szalag-fajtát a készülék automatikusan érzékeli (ATS*), így kézi beállításra nincs szükség.

Kapcsolja be a rendszert a I/⏻ gombbal.

I/⏻ (üzemi kapcsoló)

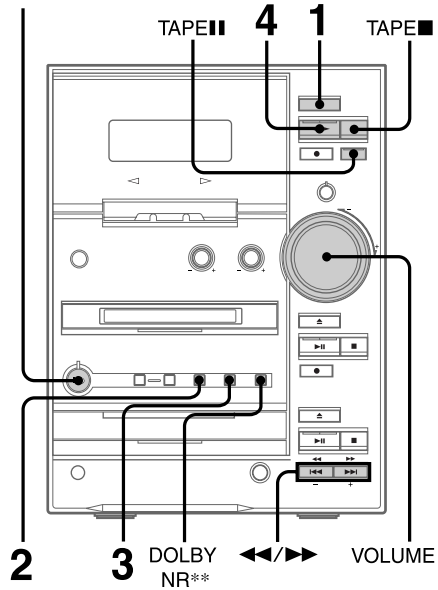

* ATS: Automatikus szalagfajta érzékelés

** Ez a magnó Dolby B zajcsökkentővel van felszerelve.

- 1** Nyomja meg a TAPE ▲ gombot, és helyezzen be egy műsoros kazettát.

A lejátszani kívánt oldal nézzen kifelé

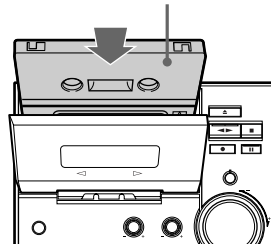

(folytatódik)

Kazetta lejátszása (folytatás)

- 2** A FUNCTION gomb ismételt megnyomásával kapcsoljon TAPE üzemmódba.
- 3** Válassza ki a lejátszási üzemmódot a DIRECTION gomb ismételt megnyomásával. Ha csak az egyik oldalt játssza le a \rightleftarrows jelzést, ha mindkét oldalra szeretné lejátszani a \rightleftarrows (vagy a \leftleftarrows) jelzést kell kiválasztani.
- 4** Nyomja meg a TAPE $\blacktriangleleft\blacktriangleright$ gombot. A TAPE $\blacktriangleleft\blacktriangleright$ gomb jobb oldali jelzője világít, majd az első oldal lejátszása megkezdődik. A másik oldal lejátszásához nyomja meg újból a TAPE $\blacktriangleleft\blacktriangleright$ gombot. A bal oldali lejátszás jelző világít és a másik oldal lejátszása megkezdődik.

Funkció	Teendő
Lejátszás megállítása	Nyomja meg a TAPE ■ gombot.
Pillanat állj	Nyomja meg a TAPE gombot. A TAPE gomb jelzője világít. Nyomja meg ismét a lejátszás folytatásához.
Gyorscsévézés előre vagy hátra	Nyomja meg a \blacktriangleleft vagy a \blacktriangleright gombot.
A kazetta kivétele	Nyomja meg a TAPE ▲ gombot.
A hangerő beállítása	Forgassa a VOLUME szabályzót.

Hasznos tudnivaló

- Ha a magnóban van kazetta és megnyomja a TAPE $\blacktriangleleft\blacktriangleright$ gombot a készülék kikapcsolt állapotában, a készülék bekapcsol és a lejátszás azonnal elindul (**egy gombnyomásos vezérlés**).
- Ha egy másik műsorforrás hallgatása közben megnyomja a TAPE $\blacktriangleleft\blacktriangleright$ gombot, a készülék automatikusan átkapcsol magnó üzemmódba (**automatikus műsorforrás kiválasztás**).
- Ha szeretné csökkenteni a szalagzajt, nyomja meg a DOLBY NR gombot mindaddig, míg a „□□” jelzés meg nem jelenik.

Egy kazetta műsorának felvétele MD-re

— TAPE-MD szinkronfelvétel

Ezzel a funkcióval egy kazettáról analóg felvételt készíthet MD lemezre. Bármilyen fajtájú kazettát használhat (normál (TYPE I), króm-dioxid (TYPE II) vagy metál (TYPE IV)), mert a szalag-fajtát a készülék automatikusan érzékeli.

Kapcsolja be a rendszert a I/⏻ gombbal.

I/⏻ (üzemi kapcsoló)

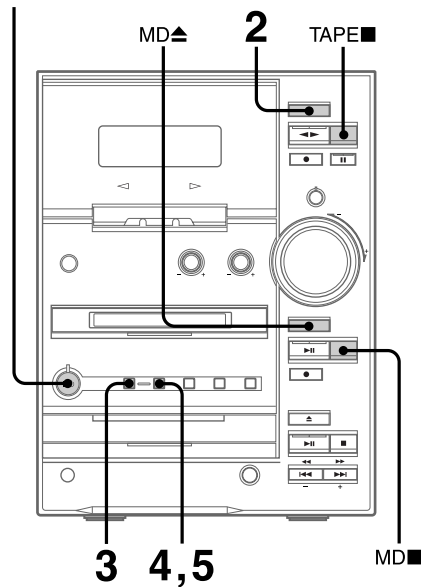

1 Helyezzen be egy írható MD lemezt.

A feliratos oldal fölfelé nézzen, a zárszerkezet jobbról legyen.

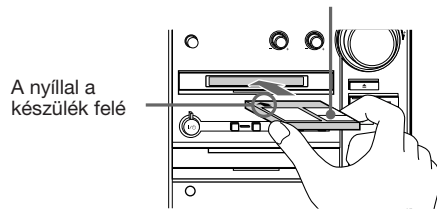

- 2** Nyomja meg a TAPE  gombot, és helyezzen be egy kazettát.

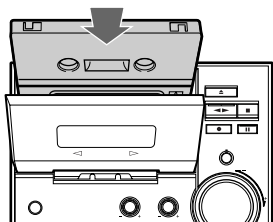

- 3** Nyomja meg ismételten a SYNCHRO REC gombot mindaddig, míg a „TAPE-MD SYNC“ felirat meg nem jelenik.

- 4** Nyomja meg az ENTER/START gombot.

Az MD készülék felvételi, a magnó lejátszási készenléti üzemmódba kapcsol.

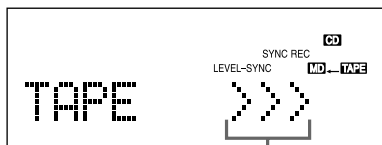

A lejátszott oldal

A >>> jelzés jelenik meg a kifelé néző oldal, illetve a <<< jelzés a befelé néző oldal lejátszása közben. Ha a lejátszást a másik oldallal szeretné kezdeni, nyomja meg a TAPE  gombot, vegye ki és fordítsa meg a kazettát, majd ismétlje meg a 3. és 4. lépést.

- 5** Nyomja meg újból az ENTER/START gombot.

A felvétel megkezdődik.

A felvétel végén a kazettás magnó és az MD készülék állj üzemmódba kapcsol.

A felvételkészítés leállítása

Nyomja meg a TAPE  vagy az MD  gombot.

Hasznos tudnivalók

- Ha olyan MD lemezt használ a felvételhez, amelyen már vannak műsorszámok, a készülék automatikusan megkeresi az utolsó műsorszám végét és onnan kezdi az új felvételt.
- Ha az automatikus szünet funkciót bekapcsolta, és a felvételkészítés közben több mint 3 (de kevesebb mint 30) másodperces szünet fordul elő, az MD készülék a szünet helyére kb. 3 másodperces üres szakaszt vesz fel, és a felvétel folytatódik. Ha azonban a felvett műsor zajos, ez a funkció nem működik megfelelően.

Megjegyzés

A „Cannot SYNC“ felirat jelenik meg, ha nincs lemez a készülékben, vagy ha az MD-re nem lehet felvételt készíteni (lásd a 79. oldalon).

Ha az MD lemez a felvétel közben véget ér

A CD lejátszó és az MD készülék automatikusan kikapcsol.

Mielőtt kihúzza a hálózati vezetékét

A felvételkészítés akkor fejeződik be az MD készüléken, amikor az összes felvételi információ beíródik a tartalomjegyzékbe (TOC). A tartalomjegyzék akkor aktualizálódik, amikor kiveszi az MD lemezt, vagy kikapcsolja a készülék a I/II gombbal. A hibátlan felvétel érdekében a tartalomjegyzék frissítése előtt (a „TOC“ világít) vagy közben (a „TOC“ vagy a „STANDBY“ villog) ne húzza ki a hálózati vezetékét.

Rádióhallgatás

— A tárolt adók behívása

Első lépésként tárolja a tuner memóriájában a rádióadókat (lásd a 7. oldalon).

Kapcsolja be a rendszert a I/⏻ gombbal.

I/⏻ (üzemi kapcsoló)

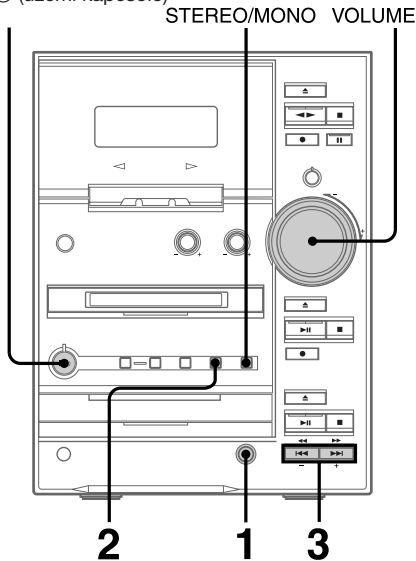

1 A TUNER/BAND gomb ismételt megnyomásával válassza ki az „FM” vagy „AM” hullámsávot.

2 Nyomja meg ismételten a TUNING MODE gombot mindaddig, míg a „PRESET” jelzés meg nem jelenik.

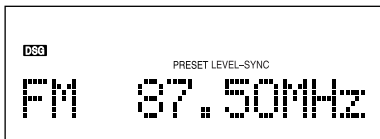

3 A TUNING + vagy – gombbal válassza ki a kívánt memóriahelyet.

A memóriahely száma végiggördül a kijelzőn, majd megjelenik a vételi frekvencia.

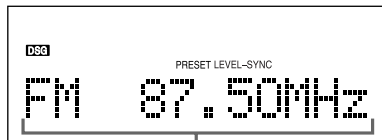

Frekvencia (vagy az állomás neve* vagy RDS műsornév)

Ha csupán egyetlen rádióadót tárolt, a „ONE PRESET” felirat megjelenik.

* Ha névvel ellátott rádióadót hangol be, megjelenik az állomásnév (63. oldal).

Művelet

Teendő

A rádió kikapcsolása Nyomja meg a I/⏻ gombot a rendszer kikapcsolásához.

A hangerő beállítása Forgassa a VOLUME szabályzót.

A memóriahely számának kiválasztása a távvezérlő színgombjaival

A 3. lépésben nyomja meg a megfelelő színgombokat.

Ha a 10-es, vagy ennél magasabb sorszámú memóriahelyet kíván kiválasztani, nyomja meg a >10 és a megfelelő színgombot. A 0 számot a 10/0 gombbal lehet kiválasztani.

A memóriában nem tárolt rádióadók behangolása

- A 2. lépésben nyomja meg ismételten a TUNING MODE gombot mindaddig, míg az „AUTO” és a „PRESET” jelzés el nem tűnik a kijelzőről, majd a TUNING + vagy - gombbal hangolja be a kívánt állomást **(kézi hangolás)**.
- A 2. lépésben nyomja meg ismételten a TUNING MODE gombot mindaddig, míg az „AUTO” jelzés meg nem jelenik a kijelzőn, majd nyomja meg a TUNING + vagy - gombot. A frekvencia változni kezd a kijelzőn, és a keresés az első jól fogható állomásnál kikapcsol **(automatikus hangolás)**.

Az automatikus hangolás kikapcsolása

Nyomja meg a TUNING MODE gombot.

Hasznos tudnivalók

- Nyomja meg a TUNER/BAND gombot a készülék kikapcsolt állapotában. A legutoljára hallgatott állomás műsora bármilyen más gomb megnyomása nélkül azonnal hallható lesz **(egy gombnyomásos vezérlés)**.
- Ha egy másik műsorforrás műsorának hallgatása közben megnyomja a TUNER/BAND gombot, a készülék automatikusan rádió üzemmódba kapcsol **(automatikus műsorforrás kiválasztás)**.
- A vételi minőség javítása érdekében helyezze át a mellékelt antennákat, vagy csatlakoztasson opcionális kültéri antennát (70. oldal).
- Ha a behangolt FM állomás vétele zajos nyomja meg a STEREO/MONO gombot úgy, hogy a „MONO” felirat végigfusson a kijelzőn. A vétel ekkor nem lesz sztereó, de a vételi minőség javulni fog. A sztereó hatás e gomb ismételt megnyomásával visszaállítható.

Rádióműsorok felvétele

— Kézi vezérlésű felvétel

A kívánt rádióadó műsorát analóg formában felveheti MD lemezre vagy kazettára.

Felvétel MD lemezre

Ha olyan MD lemezt használ a felvételhez, amelyen már vannak műsorszámok, a készülék automatikusan megkeresi az utolsó műsorszám végét és onnan kezdi az új felvételt. A felvett műsorszámok törlését lásd a „Műsorszámok törlése” című fejezetben a 47. oldalon.

A rendszer bekapcsolásához nyomja meg a I/⏻ gombot.

I/⏻ (üzemi kapcsoló)

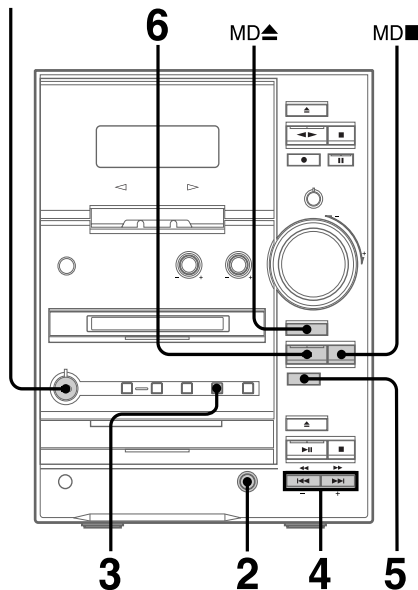

(folytatódik)

Rádióműsorok felvétele (folytatás)

- 1 Helyezzen be egy írható MD lemezt.

A feliratos oldal fölfelé nézzen, a zárszerkezet jobbról legyen.

A nyílal a készülék felé

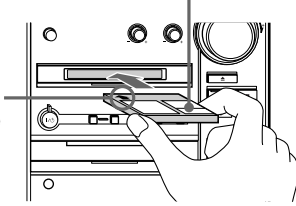

- 2 A TUNER/BAND gomb ismételt megnyomásával válassza ki az „FM” vagy „AM” hullámsávot.

- 3 Nyomja meg ismételten a TUNING MODE gombot mindaddig, míg a „PRESET” jelzés meg nem jelenik.

- 4 A TUNING + vagy – gombbal válassza ki a kívánt memóriahelyet.

A memóriahely száma végiggördül a kijelzőn, majd megjelenik a vételi frekvencia.

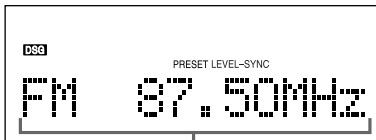

Frekvencia (vagy az állomás neve* vagy RDS műsornév)

Ha csupán egyetlen rádióadót tárolt, a „ONE PRESET” felirat megjelenik.

A tárolt rádióadó kiválasztásához a távvezérlő számgombjait is használhatja.

* Ha névvel ellátott rádióadót hangol be, megjelenik az állomásnév (63. oldal).

- 5 Nyomja meg az MD REC ● gombot. Az MD készülék pillanat áll üzemmódba kapcsol, és a „REC” jelzés világít.

- 6 Nyomja meg az MD ►|| gombot. A felvételt készítés megkezdődik.

A felvétel leállítás

Nyomja meg az MD ■ gombot.

Hasznos tudnivalók

- Ha az AM hullámsávról történő felvételt készítés közben zaj hallható, az antenna áthelyezésével próbálja meg megszüntetni azt, vagy csatlakoztasson egy földelő vezetékot a h aljzathoz (lásd a 71. oldalon).
- Az MD-re mono üzemmódban is készíthet felvételt. A részleteket lásd a „Mono felvételek készítése” című fejezetben a 42. oldalon.
- A memóriában nem tárolt rádióadók műsorának felvételéhez a 3. lépésben nyomja meg ismételten a TUNING MODE gombot mindaddig, míg az „AUTO” és a „PRESET” jelzés el nem tűnik a kijelzőről, majd a TUNING + vagy – gombbal hangolja be a kívánt állomást.

Megjegyzés

Ha az MD lemez törlésvédett, a kijelzőn a „C11” és az „MD Protected” felirat jelenik meg felváltva, és az MD lemezre nem lehet felvételt készíteni. Vegye ki az MD lemezt és tolja a törlésvédő kapcsolót az ellentétes pozícióba (lásd a 32. oldalon).

Mielőtt kihúzza a hálózati vezetékot

A felvételt készítés akkor fejeződik be az MD készüléken, amikor az összes felvételi információ beíródik a tartalomjegyzékbe (TOC). A tartalomjegyzék akkor aktualizálódik, amikor kiveszi az MD lemezt, vagy kikapcsolja a készülék a I/⏻ gombbal. A hibátlan felvétel érdekében a tartalomjegyzék frissítése előtt (a „TOC” világít) vagy közben (a „TOC” vagy a „STANDBY” villog) ne húzza ki a hálózati vezetékot.

Felvétel kazettára

Felvételkészítéshez használjon normál (TYPE I) vagy krómdioxid (TYPE II) kazettát. A felvételi kivezérlési szint beállítására automatikusan történik.

A rendszer bekapcsolásához nyomja meg a I/⏻ gombot. I/⏻ (üzemi kapcsoló)

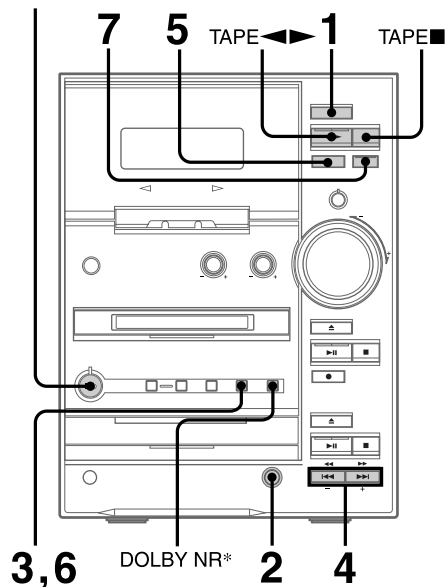

* Ez a magnó Dolby B zajcsökkentővel van felszerelve.

- 1 Nyomja meg a TAPE  gombot és helyezzen be egy üres kazettát.

A felvenni kívánt kazettaoldal nézzen kifelé.

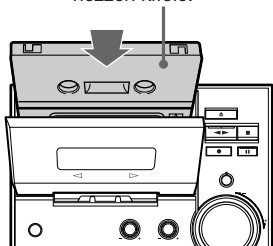

- 2 A TUNER/BAND gomb ismételt megnyomásával válassza ki az „FM” vagy „AM” hullámsávot.

- 3 Nyomja meg ismételten a TUNING MODE gombot mindaddig, míg a „PRESET” jelzés meg nem jelenik.

- 4 A TUNING + vagy – gombbal válassza ki a kívánt memóriahelyet.

A memóriahely száma végiggördül a kijelzőn, majd megjelenik a vételi frekvencia.

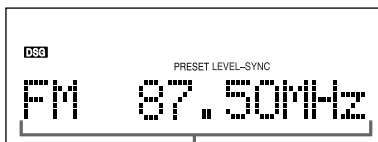

Frekvencia (vagy az állomás neve* vagy RDS műsornév)



Ha csupán egyetlen rádióadót tárolt, a „ONE PRESET” felirat megjelenik.

A tárolt rádióadó kiválasztásához a távvezérlő számgombjait is használhatja.

* Ha névvel ellátott rádióadót hangol be, megjelenik az állomásnév (63. oldal).

- 5 Nyomja meg a TAPE REC  gombot.

A magnó pillanat áll üzemmódba kapcsol, és a „REC” jelzés világít.

- 6 Válassza ki a felvételi üzemmódot a DIRECTION gomb ismételt megnyomásával. Ha csak az egyik oldalra készít felvételt a  jelzést, ha mindkét oldalra szeretne felvenni a  (vagy a ) jelzést kell kiválasztani.

- 7 Nyomja meg a TAPE  gombot. A felvétel megkezdődik.

(folytatódik)

A felvételkedészítés leállítása

Nyomja meg a TAPE ■ gombot.

Hasznos tudnivalók

- Ha az AM hullámsávról történő felvételkedészítés közben zaj hallható, az antenna áthelyezésével próbálja meg megszüntetni azt, vagy csatlakoztasson egy földelő vezetékét a \hbar aljzathoz (lásd a 71. oldalon).
- Ha a kassetta másik oldalára szeretné a felvételt készíteni, a 6. lépés után kapcsolja át a felvételi irányt a TAPE ◀▶ gombbal.
- Ha mindkét oldalra készít felvételt, ellenőrizze, hogy a kifelé néző oldalon kezdődik-e a felvételkedészítés. Ha a befelé néző oldalon kezdi a felvételt, a felvételkedészítés a befelé néző oldal végén befejeződik.
- A memóriában nem tárolt rádióadó műsorának felvételéhez a 3. lépésben nyomja meg ismételten a TUNING MODE gombot mindaddig, míg az „AUTO” és a „PRESET” jelzés el nem tűnik a kijelzőről, majd a TUNING + vagy – gombbal hangolja be a kívánt állomást.
- Ha szeretné csökkenteni a szalagzajt, az 5. lépés után nyomja meg a DOLBY NR gombot mindaddig, míg a „DR” jelzés meg nem jelenik.

A CD lejátszó

A CD műsorszámainak megisméltése — Ismételt lejátszás

Az ismétlési funkcióval normál, véletlen sorrendű és programozott lejátszási üzemmódban ismételten lejátszhatja a CD műsorszámait.

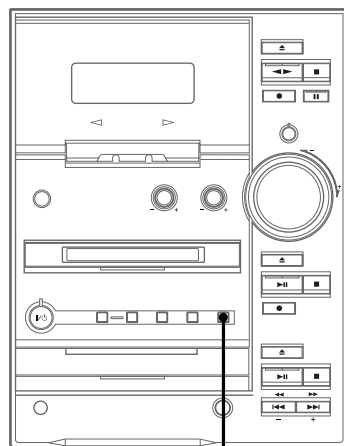

REPEAT

- ➔ Lejátszás közben nyomja meg ismételten a REPEAT gombot mindaddig, míg a „REPEAT” vagy a „REPEAT1” jelzés meg nem jelenik a kijelzőn.

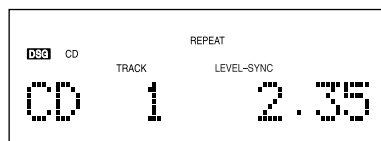

REPEAT: A CD összes műsorszámának ismétlése.

REPEAT1: Egyetlen műsorszám ismétlése.

Az ismétlési funkció kikapcsolása

Nyomja meg a REPEAT gombot mindaddig, míg a kijelzőről el nem tűnik a „REPEAT” vagy „REPEAT1” jelzés.

A CD műsorszámok véletlen sorrendű lejátszása

— Véletlen sorrendben történő lejátszás

A CD lemez műsorszámait lejátszhatók (random) véletlenszerű sorrendben.

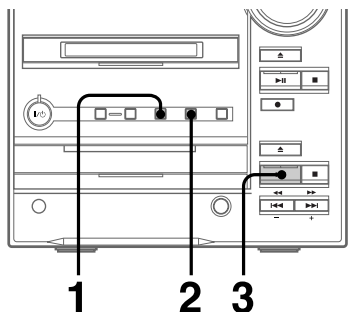

- 1** A FUNCTION gomb ismételt megnyomásával kapcsoljon CD üzemmódba.
- 2** Nyomja meg ismételten a PLAY MODE gombot mindaddig, míg a „SHUFFLE” jelzés meg nem jelenik.

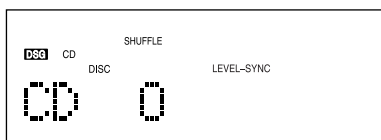

- 3** Nyomja meg a CD ►|| gombot.
A véletlen sorrendű lejátszás megkezdődik.

A „SHUFFLE” üzemmód kikapcsolása

Nyomja meg ismételten a PLAY MODE gombot mindaddig, míg a „SHUFFLE” és a „PGM” jelzés el nem tűnik a kijelzőről.

Hasznos tudnivalók

- Ha normál lejátszás közben bekapcsolja a „SHUFFLE” jelzést, a készülék véletlen sorrendben történő lejátszásra kapcsol.
- Egy-egy műsorszám átugrásához nyomja meg a ►| gombot.

A CD műsorszámok programozása

— Programozott lejátszás

Maximum 25 műsorszámot tud a készülék előre beprogramozott sorrendben lejátszani, melyeket tetszés szerinti sorrendben választhat ki. Az összeállított programot a szinkronfelvételi funkcióval felveheti egy MD lemezre vagy kazettára (lásd a 32. és 56. oldalon).

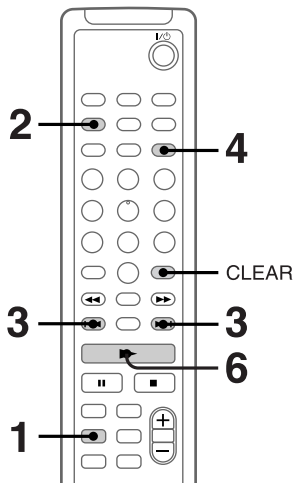

- 1** A CD gomb megnyomásával kapcsoljon CD üzemmódba.
- 2** Nyomja meg ismételten a PLAY MODE gombot mindaddig, míg a „PGM” jelzés meg nem jelenik a kijelzőn.
- 3** Nyomja meg ismételten a ◀◀ vagy ▶▶ gombot mindaddig, míg a kívánt műsorszám meg nem jelenik a kijelzőn.

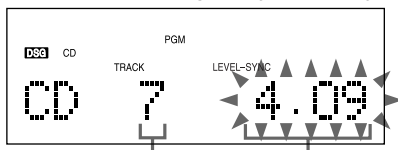

A kiválasztott műsorszám lejátszása ideje

(folytatódik)

A CD műsorszámok programozása (folytatás)

4 Nyomja meg az ENTER/YES gombot.

A készülék memorizálja a műsorszámot.

A kijelzőn megjelenik a „Step“ (programlépés) jelzés, majd a programlépések teljes száma. Megjelenik az utoljára kiválasztott műsorszám, majd a program teljes lejátszási ideje. Ha hibát vétett, az utoljára kiválasztott műsorszámot a CLEAR gombbal törölheti a programból.

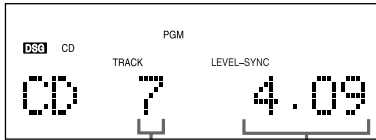

Az utoljára kiválasztott műsorszám

A teljes lejátszási idő

5 További műsorszámok beprogramozásához ismétlje meg a 3. és 4. lépést.

6 Nyomja meg a ► gombot.

A készülék a kiválasztás sorrendjében lejátsza a beprogramozott műsorszámokat.

A beprogramozott műsorszámok teljes számának ellenőrzése

Állj üzemmódban nyomja meg a DISPLAY gombot. A kijelzőn megjelenik a programlépések teljes száma, majd az utoljára kiválasztott műsorszám és a program teljes lejátszási ideje.

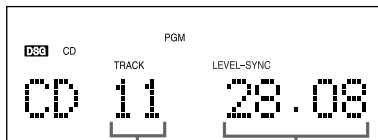

Az utoljára kiválasztott műsorszám

A program teljes lejátszási ideje

A beprogramozott műsorszámok ellenőrzése

Programozott üzemmódban nyomja meg ismételten a ◀◀ vagy ▶▶ gombot.

Funkció	Teendő
---------	--------

A programozott lejátszás kikapcsolása.

Nyomja meg a ■ gombot, majd nyomja meg a PLAY MODE gombot mindaddig, míg a „PGM“ és a „SHUFFLE“ jelzés el nem tűnik a kijelzőről.

Egy újabb műsorszám beszerása a program végére (állj üzemmódban)
Ismételje meg a 3. és 4. lépést.

A teljes program törlése

Nyomja meg a ■ gombot állj üzemmódban.

A műsorszám számának kiválasztása a távvezérlő számgombjaival

A 3-5. lépések helyett nyomja meg a megfelelő számgombokat.

Ha a 10-es, vagy ennél magasabb sorszámú memóriahelyet kíván kiválasztani, nyomja meg a >10 és a megfelelő számgombot. A 0 számot a 10/0 gombbal lehet kiválasztani.

Hasznos tudnivalók

- A beprogramozott műsorszámok lejátszása után a program a memóriában marad. A program a ► gomb megnyomásával ismét lejátszható.
- Ha 26 vagy ennél több műsorszámot próbál meg beprogramozni, a „Step Full“ felirat jelenik meg.
- Ha a CD program lejátszási ideje túllépi a 100 percet, illetve ha a kiválasztott CD műsorszám sorszáma 21 vagy ennél nagyobb, a kijelzőn a „---“ jelzés jelenik meg.

A CD kijelző használata

Ellenőrizheti a jelenlegi műsorszám vagy a teljes CD lejátszásából eltelt és hátralévő időt, illetve a műsorszámok teljes számát. Ha CD TEXT lemezt helyez a készülékbe, ellenőrizheti a lemezre felvett szöveges információkat, pl. a műsorszámok címét vagy az előadó nevét.

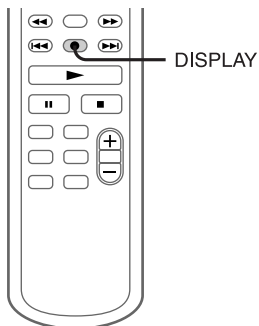

Állj üzemmódban

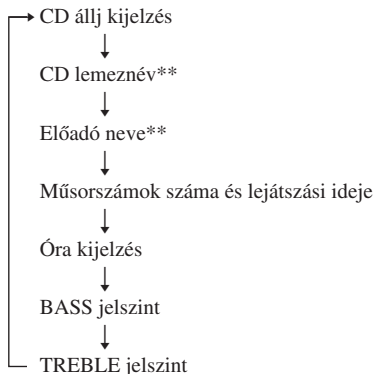

* Programozott lejátszás közben a programból hátralévő idő jelenik meg.

** Ha a behelyezett CD-n nincs lemeznév, semmi nem jelenik meg. Ha a CD 50-nél több műsorszámot tartalmaz, a CD TEXT információk az 51. lemeztől kezdve nem jelennek meg.

➔ Nyomja meg a DISPLAY gombot.

Normál lejátszás közben vagy állj üzemmódban a gomb ismételt megnyomásakor az alábbi kijelzések jelennek meg:

Normál lejátszás közben

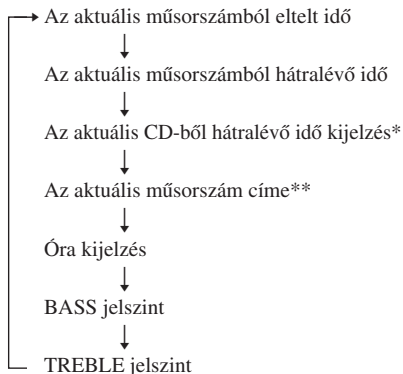

0A lemezek elnevezése

— Disc Memo funkció

E funkcióval összesen 50 CD lemezt, egy-egy maximum 20 szimbólumból és karakterből álló elnevezéssel azonosíthat. Ha egy névvel ellátott CD lemezt helyez a lejátszóba, az elnevezés (lemeznév) megjelenik a kijelzőn.

Megjegyzések

- Ha a kijelzőn a „CD-TEXT“ jelző világít, a CD nem nevezhető el.
- **Mielőtt a legelső CD lemez elnevezéshez hozzákezdene, hajtsa végre a 27. oldalon leírt „Az összes lemeznév törlése“ című fejezet lépéseit.**

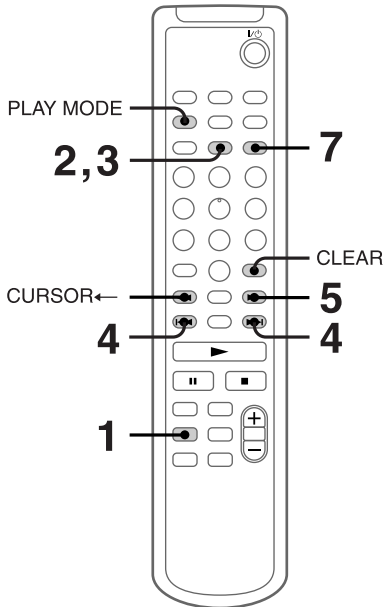

- 1 A CD gomb megnyomásával kapcsoljon CD üzemmódba.

Ellenőrizze, hogy állj üzemmódban a kijelzőn a műsorszámok teljes száma és lejátszási ideje látható-e.

Ha a kijelzőn a „SHUFFLE“ és a „PGM“ jelzés látható, nyomja meg a PLAY MODE gombot mindaddig, míg ezek a kijelzések ki nem alszanak.

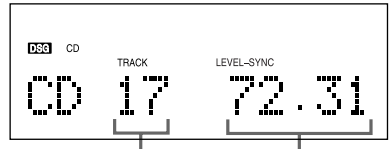

A műsorszámok száma

Teljes lejátszási idő

- 2 Nyomja meg a NAME EDIT gombot.

A kurzor villog.

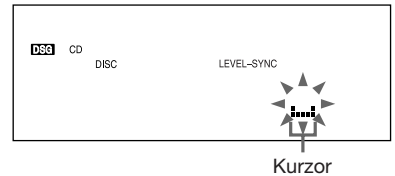

- 3 Nyomja meg ismételten a CHARACTER gombot mindaddig, míg a kívánt karakter-fajta meg nem jelenik.

E gomb többszöri megnyomásakor az alábbi kijelzések jelennek meg:

□ (üres hely) → A (nagybetűk) → a (kisbetűk) → 0 (számok) → ! (szimbólumok) → □ (üres hely) → ...

- 4** Nyomja meg ismételten a **◀◀** vagy a **▶▶** gombot mindaddig, míg a kívánt karakter meg nem jelenik.

Ha üres helyet kíván hagyni:

A **◀◀** vagy a **▶▶** gomb megnyomása nélkül nyomja meg a **CURSOR →** gombot. Az első karakterhelyet nem lehet üresen hagyni.

Szimbólumok használata

Az alábbi szimbólumok állnak rendelkezésére:

! " # \$ % & ' () * + , - . / : ; < = > ? @ _ `

- 5** Nyomja meg a **CURSOR →** gombot.

A 4. lépésben kiválasztott karakter villogása megszűnik, és a kurzor a következő karakterpozícióba ugrik.

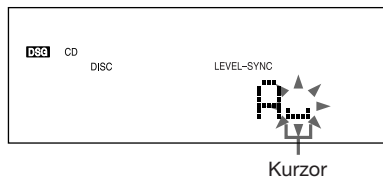

- 6** A teljes név beírásáig ismételje meg a 3-5. lépéseket.

Ha nem megfelelő karaktert választott ki

Nyomja meg a **CURSOR ←** vagy **→** gombot mindaddig, míg a javítandó karakter villogni nem kezd, majd ismételje meg a 3-5. lépéseket.

Egy karakter törlése

Nyomja meg a **CLEAR** gombot, amíg a törölendő karakter villog. A korábban beírt karakterek közé egy újabb karakter nem szűrhető be.

- 7** Nyomja meg az **ENTER/YES** gombot az elnevezési művelet befejezéséhez.

A beírt elnevezést memorizálja a készülék, és visszakapcsol az eredeti kijelzésre.

Az elnevezési művelet megszakítása

Nyomja meg a **MENU/NO** gombot.

A lemeznevek ellenőrzése

- 1 Nyomja meg a **MENU/NO** gombot állj üzemmódban.
- 2 Nyomja meg a **◀◀** vagy a **▶▶** gombot mindaddig, míg a „Name Check ?” jelzés meg nem jelenik, majd nyomja meg az **ENTER/YES** gombot.
- 3 A **◀◀** vagy a **▶▶** gomb ismételt megnyomásával válassza ki a memóriában tárolt lemeznevet 001 és 050 között.

Az aktuális lemeznév ellenőrzése

Állj üzemmódban nyomja meg a **SCROLL** gombot.

Egy lemeznév törlése

- 1 Nyomja meg a **MENU/NO** gombot állj üzemmódban.
- 2 Nyomja meg a **◀◀** vagy a **▶▶** gombot mindaddig, míg a „Name Erase ?” jelzés meg nem jelenik, majd nyomja meg az **ENTER/YES** gombot. A lemeznév végigfut a kijelzőn. Ha nincsen tárolva lemez cím, a „No Name” felirat jelenik meg.
- 3 Nyomja meg újból az **ENTER/YES** gombot. Amikor a lemeznév törlődik, a „Complete !!” felirat jelenik meg a kijelzőn.

A törlési művelet kikapcsolása

Nyomja meg a **MENU/NO** gombot az 1-es vagy 2-es lépés végrehajtása közben.

Az összes lemeznév törlése

- 1 Nyomja meg a **MENU/NO** gombot állj üzemmódban.
- 2 Nyomja meg a **◀◀** vagy a **▶▶** gombot mindaddig, míg az „All Erase ?” jelzés meg nem jelenik, majd nyomja meg az **ENTER/YES** gombot. Az „All Erase ?” jelzés megjelenik.
- 3 Nyomja meg újból az **ENTER/YES** gombot a lemeznevek törléséhez. Amikor az összes lemeznév törlődik, a „Complete !!” felirat jelenik meg a kijelzőn.

A törlési művelet kikapcsolása

Nyomja meg a **MENU/NO** gombot az 1-es vagy 2-es lépés végrehajtása közben.

Megjegyzés

A lemeznevek folyamatos megőrzése érdekében minden hónapban egyszer kapcsolja be a készüléket.

Az MD műsorszámainak megismétlése

— Ismételt lejátszás

Az ismétlési funkcióval normál, véletlen sorrendű és programozott lejátszási üzemmódban ismételten lejátszhatja az MD műsorszámait.

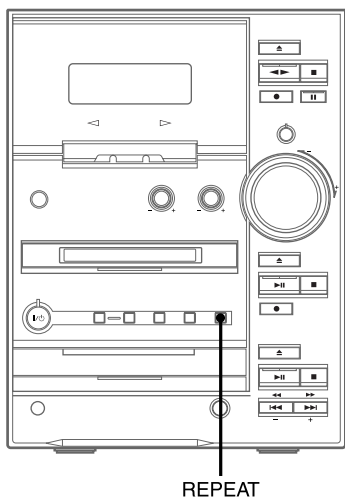

➔ Lejátszás közben nyomja meg ismételten a REPEAT gombot mindaddig, míg a „REPEAT“ vagy a „REPEAT1“ jelzés meg nem jelenik a kijelzőn.

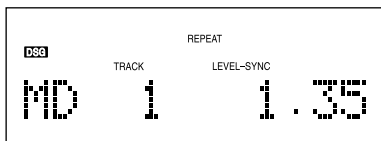

REPEAT: Az MD összes műsorszámának ismétlése.

REPEAT 1*: Egyetlen műsorszám ismétlése.

* Véletlen sorrendű és programozott lejátszás közben egyetlen műsorszám nem ismételtethető meg.

Az ismétlési funkció kikapcsolása

Nyomja meg a REPEAT gombot mindaddig, míg a kijelzőről el nem tűnik a „REPEAT“ vagy „REPEAT1“ jelzés.

Az MD műsorszámok véletlen sorrendű lejátszása

— Véletlen sorrendben történő lejátszás

Az MD lemez műsorszámait lejátszhatók (random) véletlenszerű sorrendben.

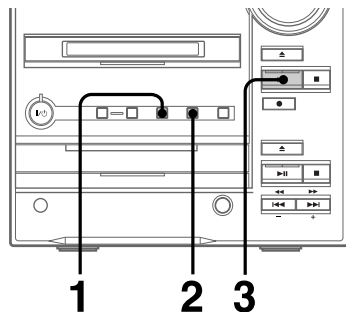

1 A FUNCTION gomb ismételt megnyomásával kapcsoljon MD üzemmódba.

2 Nyomja meg ismételten a PLAY MODE gombot mindaddig, míg a „SHUFFLE“ jelzés meg nem jelenik.

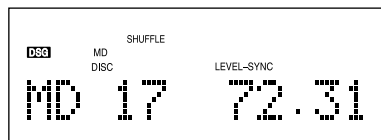

3 Nyomja meg az MD ►► gombot. A véletlen sorrendű lejátszás megkezdődik.

A „SHUFFLE“ üzemmód kikapcsolása

Nyomja meg az MD ■ gombot a véletlen lejátszás kikapcsolásához, majd nyomja meg ismételten a PLAY MODE gombot mindaddig, míg a „SHUFFLE“ és a „PGM“ jelzés el nem tűnik a kijelzőről.

Hasznos tudnivalók

Egy-egy műsorszám átugrásához nyomja meg a ►► gombot.

Az MD műsorszámok programozása

— Programozott lejátszás

Maximum 25 műsorszámot tud a készülék előre beprogramozott sorrendben lejátszani, melyeket tetszés szerinti sorrendben választhat ki.

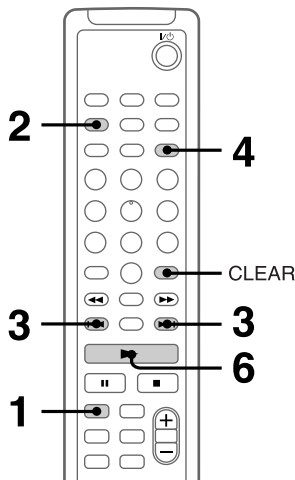

- 1** Az MD gomb megnyomásával kapcsoljon MD üzemmódba.
- 2** Nyomja meg ismételt a PLAY MODE gombot mindaddig, míg a „PGM” jelzés meg nem jelenik a kijelzőn.
- 3** Nyomja meg ismételt a **◀◀** vagy **▶▶** gombot mindaddig, míg a kívánt műsorszám meg nem jelenik a kijelzőn.

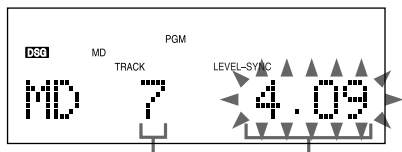

A kiválasztott műsorszám Teljes lejátszási idő

- 4** Nyomja meg az ENTER/YES gombot. A készülék memorizálja a műsorszámot. A kijelzőn megjelenik a „Step” (programlépés) jelzés, majd a programlépések teljes száma. Megjelenik az utoljára kiválasztott műsorszám, majd a program teljes lejátszási ideje. Ha hibát vétett, az utoljára kiválasztott műsorszámot a CLEAR gombbal törölheti a programból.

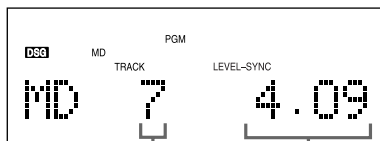

Az utoljára kiválasztott műsorszám A teljes lejátszási idő

- 5** További műsorszámok beprogramozásához ismétlje meg a 3. és 4. lépést.
- 6** Nyomja meg a **▶** gombot. A készülék a kiválasztás sorrendjében lejátszza a beprogramozott műsorszámokat.

A beprogramozott műsorszámok teljes számának ellenőrzése

Állj üzemmódban nyomja meg a DISPLAY gombot. A kijelzőn megjelenik a programlépések teljes száma.

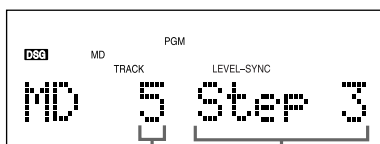

Az utoljára kiválasztott műsorszám A program teljes lejátszási ideje

(folytatódik)

A CD műsorszámok programozása (folytatás)

A beprogramozott műsorszámok ellenőrzése

Programozott üzemmódban nyomja meg ismételten a ◀◀ vagy ▶▶ gombot.

Funkció	Teendő
A programozott lejátszás kikapcsolása.	Nyomja meg a p gombot, majd nyomja meg a PLAY MODE gombot mindaddig, míg a „PGM” és a „SHUFFLE” jelzés el nem tűnik a kijelzőről.
Egy újabb műsorszám beszurása a program végére (állj üzemmódban)	Ismételje meg a 3. és 4. lépést.
A program utolsó műsorszámának törlése	Nyomja meg a CLEAR gombot állj üzemmódban. E gomb minden megnyomásakor az utolsó műsorszám törlődik.

A műsorszám számának kiválasztása a távvezérlő számgombjaival

A 3-5. lépések helyett nyomja meg a megfelelő számgombokat.

Ha a 10-es, vagy ennél magasabb sorszámú memóriahelyet kíván kiválasztani, nyomja meg a >10 (100 vagy nagyobb szám esetén kétszer kell megnyomni) és a megfelelő számgombot. A 0 számot a 10/0 gombbal lehet kiválasztani.

Hasznos tudnivalók

- A beprogramozott műsorszámok lejátszása után a program a memóriában marad. A program a ▶ gomb megnyomásával ismét lejátszható.
- Ha 26 vagy ennél több műsorszámot próbál meg beprogramozni, a „Step Full” felirat jelenik meg.
- Ha az MD program lejátszási ideje túllépi a 200 percet, a kijelzőn a „---:--” jelzés jelenik meg.

Az MD kijelző használata

Ellenőrizheti a jelenlegi műsorszám vagy a teljes MD lejátszásából eltelt és hátralévő időt, illetve a műsorszámok számát.

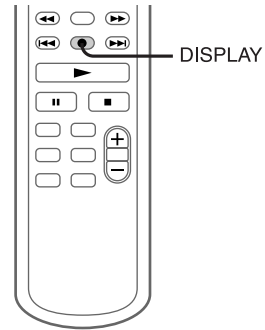

- ➔ Nyomja meg a DISPLAY gombot. Normál lejátszás közben vagy állj üzemmódban e gomb ismételt megnyomásakor az alábbi kijelzések jelennek meg:

Normál lejátszás közben

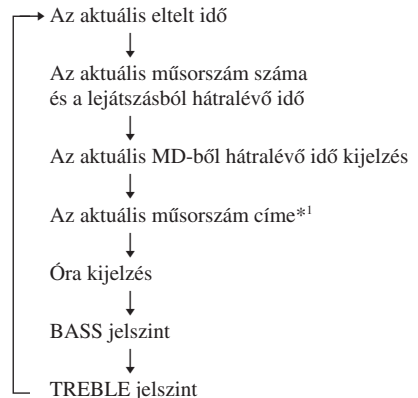

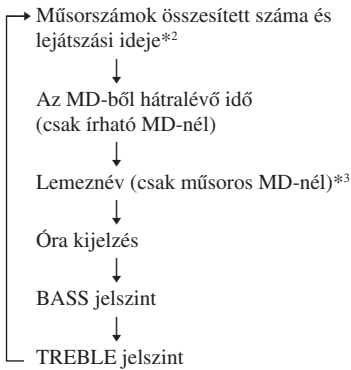
Állj üzemmódban

*1 Ha nincs műsorszám cím tárolva, a „No Name” kijelzés jelenik meg.

*2 Ha az MD program lejátszási ideje túllépi a 200 percet, a kijelzőn a „-.-.-” jelzés jelenik meg.

*3 Ha a lemeznév nincs felvéve a lemezre, a „No Name” jelenik meg.

Hasznos tudnivalók

- A lemez információk ellenőrzéséhez nyomja meg a SCROLL gombot állj üzemmódban. A műsorszámnév ellenőrzéséhez lejátszás közben nyomja meg a SCROLL gombot. A név végigfut a kijelzőn.
A név futásának leállításához nyomja meg a SCROLL gombot. A futás folytatásához nyomja meg újból ezt a gombot.
- A lemezek és a műsorszámok elnevezését lásd „Egy MD lemez elnevezése” című fejezetben a 45. oldalon.

Mielőtt hozzakezdené a felvét elkészítéshez

Az MD (Mini Disc) lemezek CD minőségű hangfelvétel elkészítését és lejátszását teszik lehetővé. A műsorszám megjelölési funkció egy további hasznos jellemzője az MD készüléknek. A műsorszám megjelölési funkció segítségével egyszerűen és gyorsan megkeresheti és szerkesztheti az MD lemez bármely műsorszámát. A felvételi műsorforrás típusától függően azonban a felvétel módszere változhat. Ugyanígy változhat a műsorszámok megjelölésének (számozásának) módja is.

Ha a felvételi műsorforrás:

- **Az ebben a készülékben lévő CD lejátszó:**
 - Az MD készülék digitális felvételt készít.*1
 - A műsorszámokat automatikusan, a CD-vel megegyező módon számozza a készülék.
 - **Az ebben a készülékben lévő rádió és s VIDEO IN aljzathoz csatlakoztatott külső berendezés (pl. videomagnó, stb.)**
 - Az MD készülék analóg felvételt készít.*2
 - A készülék csak a felvétel megkezdésekor helyez el egy műsorszám jelölést, de ha bekapcsolja a Level Sync funkciót (lásd a 37. oldalon), a műsorszámok megjelölése a bemeneti jelszint változásának függvényében történik.
- *1 A digitális felvét elkészítés korlátait lásd a 73. oldalon.
*2 Az MD készülék akkor is analóg felvételt készít, ha a VIDEO IN aljzathoz digitális berendezést csatlakoztat.

Megjegyzés az MD műsorszámok számozásához

Az MD lemezek esetében a műsorszámok sorszáma, kezdőpontjára és végpontjára, stb. vonatkozó információk tárolása a TOC*3 területen, a hangfrekvenciás jelektől elkülönítve történik. A TOC információk megváltoztatásával a felvett műsorszámok egyszerűen szerkeszthetők.

*3 TOC: Tartalomjegyzék

(folytatódik)

Mielőtt hozzákezdene a felvételkészítéshez (folytatás)

Felvételkészítés után

➔ Nyomja meg az MD  gombot és vegye ki a lemezt, majd kapcsolja ki a készüléket a I/⏻ gombbal.

A „TOC” jelzés világít, illetve a „TOC” vagy a „STANDBY” felirat villog.

A felvételkészítés akkor fejeződik be, amikor az összes felvételi információ beíródik a tartalomjegyzékbe.

Mielőtt kihúzza a hálózati vezetékét

A felvételkészítés akkor fejeződik be az MD készüléken, amikor az összes felvételi információ beíródik a tartalomjegyzékbe (TOC).

A tartalomjegyzék akkor aktualizálódik, amikor kiveszi az MD lemezt, vagy kikapcsolja a készüléket a I/⏻ gombbal. A hibátlan felvétel érdekében a tartalomjegyzék frissítése előtt (a „TOC” világít) vagy közben (a „TOC” vagy a „STANDBY” villog) ne húzza ki a hálózati vezetékét.

Az MD lemez műsorának védelme

- Az MD lemezre felvett műsor véletlen letörlésének megakadályozása érdekében a lemez oldalán lévő kapcsolóval nyissa ki a törlésvédő nyílást. A kapcsolónak ebben az állásában az MD lemezre nem lehet felvételt készíteni. Ha az MD lemezre szeretne felvételt készíteni, a lemez oldalán lévő kapcsolóval zárja be a törlésvédő nyílást.

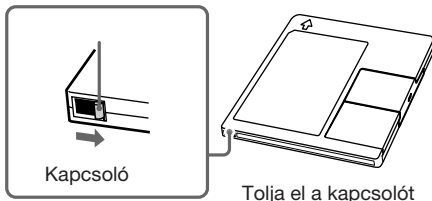

- Ha az MD lemez törlésvédett, a kijelzőn a „C11” és a „Protected” felirat jelenik meg és az MD lemezre nem lehet felvételt készíteni. Zárja be a nyílást a törlésvédő kapcsolóval, tegye be újra a lemezt és próbálkozzon ismét.

A CD legkedveltebb műsorszámainak felvétele MD lemezre

— CD-MD szinkronfelvétel

A programozási funkcióval kiválaszthatja kedvenc műsorszámait a CD lemezről és a CD szinkronfelvételi funkcióval felveheti azokat egy MD lemezre. Ha olyan MD lemezt használ a felvételhez, amelyen már vannak műsorszámok, a készülék automatikusan megkeresi az utolsó műsorszám végét és onnan kezdi az új felvételt.

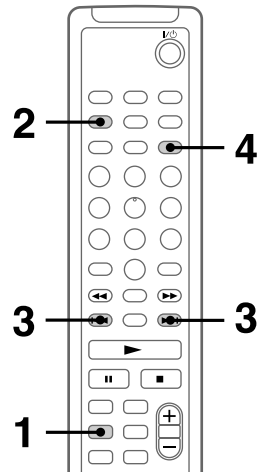
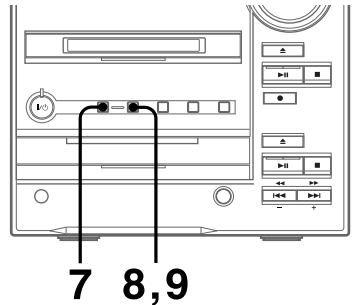

A műsorszámok kiválasztása

- 1 A távvezérlő CD gombjával kapcsoljon CD üzemmódba.
- 2 Nyomja meg ismételten a PLAY MODE gombot a távvezérlőn mindaddig, míg a „PGM“ jelzés meg nem jelenik a kijelzőn.
- 3 Nyomja meg ismételten a ◀◀ vagy ▶▶ gombot a távvezérlőn mindaddig, míg a kívánt műsorszám meg nem jelenik a kijelzőn.

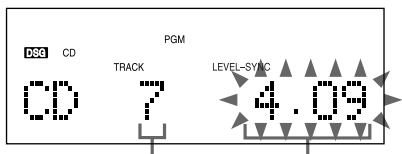

A kiválasztott műsorszám

A kiválasztott műsorszám lejátszási ideje

- 4 Nyomja meg az ENTER/YES gombot a távvezérlőn.

A készülék memorizálja a műsorszámot. A kijelzőn megjelenik a „Step“ (programlépés) jelzés, majd a programlépések teljes száma. Megjelenik az utoljára kiválasztott műsorszám, majd a program teljes lejátszási ideje. Ha hibát vétett, az utoljára kiválasztott műsorszámot a CLEAR gombbal törölheti a programból.

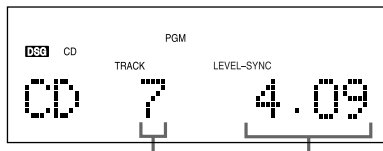

Az utoljára kiválasztott műsorszám

A teljes lejátszási idő

- 5 További műsorszámok beprogramozásához ismétlje meg a 3. és 4. lépést.

Felvétel az MD lemeze

- 6 Helyezzen be egy írható MD-t.
- 7 Nyomja meg ismételten a SYNCHRO REC gombot mindaddig, míg a „CD-MD SYNC“ felirat meg nem jelenik.
- 8 Nyomja meg az ENTER/START gombot.
Az MD készülék felvételi, a CD lejátszó lejátszási készenléti üzemmódba kapcsol.
- 9 Nyomja meg újból az ENTER/START gombot.
A CD lejátszás és az MD felvétel megkezdődik. A felvétel végén a CD lejátszó és az MD készülék áll üzemmódba kapcsol.

A felvét elkészítés leállítása

Nyomja meg a CD ■ vagy az MD ■ gombot.

Ha az MD lemez a felvétel közben véget ér

A CD lejátszó és az MD készülék automatikusan kikapcsol.

Ha az MD-vel egyidőben egy kazettára is szeretné felvenni a műsort

Helyezzen be egy üres kazettát, és a „Felvétel az MD lemeze“ fejezet 7. lépésében (lásd ezen az oldalon) válassza ki a „DUAL SYNC“ funkciót.

(folytatódik)

Mielőtt kihúzza a hálózati vezetékét

A felvételnél akkor fejeződik be az MD készüléken, amikor az összes felvételi információ beíródik a tartalomjegyzékbe (TOC). A tartalomjegyzék akkor aktualizálódik, amikor kiveszi az MD lemezt, vagy kikapcsolja a készülék a I/⏻ gombbal. A hibátlan felvétel érdekében a tartalomjegyzék frissítése előtt (a „TOC” világít) vagy közben (a „TOC” vagy a „STANDBY” villog) ne húzza ki a hálózati vezetékét.

Hasznos tudnivalók

Az MD-re felvett műsorszámok ugyanazokat a sorszámokat kapják, mind a CD lemez műsorszámai.

Megjegyzés

A „Cannot SYNC” felirat jelenik meg, ha nincs lemez a készülékben, vagy ha az MD-re nem lehet felvételt készíteni (lásd a 79. oldalon).

Műsorszámok elnevezése felvétel közben

Ha felvétel közben a „CD-TEXT” kijelzés villog, a CD TEXT információkat felveheti az MD-re az alábbiak szerint:

- Felvétel közben, automatikusan
Ha egy új, vagy teljesen üres (lásd a 48. oldalon) MD-re készíti felvételt, és a „CD-TEXT” kijelzés világít, a CD TEXT információkat (a lemeznév kivételével) a készülék automatikusan felveszi a lemezre.
- Felvétel közben, kézi vezérléssel
Ha a „CD-TEXT” kijelzés villog, nyomja meg a NAME EDIT gombot a távvezérlőn, majd az ENTER/YES gombot a távvezérlőn az aktuális műsorszám nevének felvételéhez.

Megjegyzések

- A lemez típusától függően előfordulhat, hogy a CD TEXT információkat nem lehet automatikusan felvenni.
- Ha MD lemezre és kazettára egyszerre készít felvételt, a CD TEXT információkat nem veszi fel a készülék. Ezeket az információkat a felvétel befejezése után is rögzítheti (lásd a 45. oldalon).

Kézi vezérlésű felvételnélkészítés MD lemezre — Manuális felvétel

Ezzel a funkcióval felveheti a CD egy bizonyos részletét, vagy a felvételt a kazetta közepétől kezdheti. Lehetősége van rádióműsorok felvételére is.

Ha olyan MD lemezt használ a felvételhez, amelyen már vannak műsorszámok, a készülék automatikusan megkeresi az utolsó műsorszám végét és onnan kezdi az új felvételt.

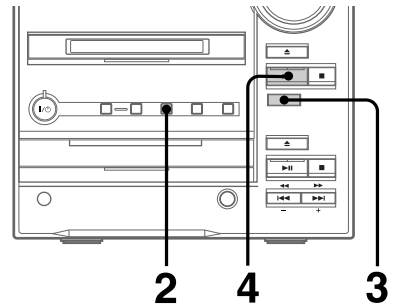

- 1 Helyezzen be egy írható MD lemezt.
- 2 A FUNCTION gomb ismételt megnyomásával válassza ki a felvételi műsorforrást (pl. TUNER).
 - CD: Felvételnélkészítés CD lemezről
 - TAPE: Felvételnélkészítés kazettáról
 - TUNER: Felvételnélkészítés rádióműsorról
- 3 Nyomja meg az MD REC ● gombot. Az MD készülék felvételi pillanat állj üzemmódba kapcsol.
- 4 Nyomja meg az MD ►|| gombot. A felvételnélkészítés megkezdődik.

- 5** Indítsa el a lejátszást a felvételi műsorforráson.
- Ha az ebbe az audio toronyba épített CD lejátszóról készíti felvételt, a műsorszámok megjelölése automatikusan történik. Ha felvételkészítés közben szeretne egy műsorszám jelölést elhelyezni, nyomja meg az MD REC ● gombot. Ha rádióműsor felvétele közben a műsorszámokat automatikusan szeretné megjelölni (lásd a „Műsorszámok megjelölése” című fejezetet a 37. oldalon).

A felvétel leállítása

Nyomja meg az MD ■ gombot.

Mielőtt kihúzza a hálózati vezetékét

A felvételkészítés akkor fejeződik be az MD készüléken, amikor az összes felvételi információ beíródik a tartalomjegyzékbe (TOC).

A tartalomjegyzék akkor aktualizálódik, amikor kiveszi az MD lemezt, vagy kikapcsolja a készülék a I/⏻ gombbal. A hibátlan felvétel érdekében a tartalomjegyzék frissítése előtt (a „TOC” világít) vagy közben (a „TOC” vagy a „STANDBY” villog) ne húzza ki a hálózati vezetékét.

Megjegyzések

- Beállíthatja a felvétel kivezérési szintjét (lásd a 41. oldalon).
- MD felvételkészítés közben a távvezérlő DISPLAY gombjával ellenőrizheti a maradék felvételi időt.

Megjegyzés

Ha egy CD lemez műsorának felvétele közben pillanat állj üzemmódba kapcsolja az MD lejátszót, a készülék egy műsorszám jelölést helyez el azon a ponton. Ha a CD lemez egy műsorszámát többször is felveszi ugyanarra az MD lemezre, a készülék az adott műsorszám minden példányát külön-külön műsorszámként jelöli meg.

Felvételkészítés egy 6 másodperccel korábbi ponttól kezdve

— Időgép funkció

Ha egy FM állomásról, vagy műholdas műsorról készít felvételt, a felvenni kívánt műsor első néhány másodpercét gyakran elmulasztja azzal, hogy a rögzítendő műsorszámot azonosítja és a felvétel gombot megnyomja. Ezt a veszteséget megelőzendő, az időgép funkció folyamatosan 6 másodpercnyi műsört tárol a memóriában, így amikor Ön elindítja a felvételt, akkor a felvételkészítés valójában a 6 másodperccel (mono üzemmódban 12 másodperccel) korábbi műsor-részlettel kezdődik (lásd az alábbi ábrát).

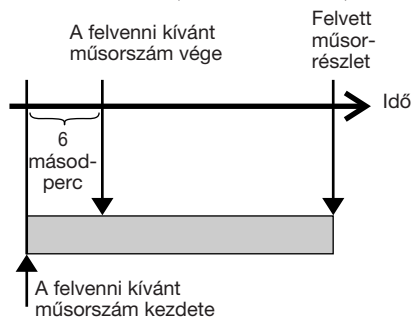

A memóriában tárolt 6 másodperces műsor

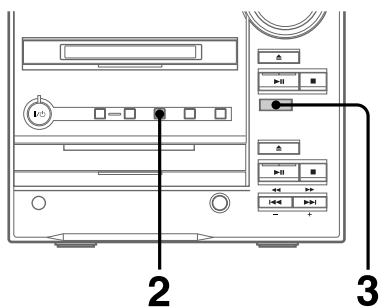

(folytatódik)

Felvételkészítés egy 6 másodperccel korábbi ponttól kezdve (folytatás)

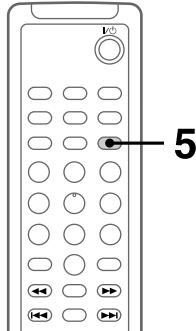

1 Helyezzen be egy írható MD lemezt.

2 A FUNCTION gomb ismételt megnyomásával válassza ki a felvételi műsorforrást (pl. TUNER).

3 Nyomja meg az MD REC ● gombot.
Az MD készülék felvételi pillanat állj üzemmódba kapcsol.

4 Indítsa el a lejátszást a felvételi műsorforráson.

5 A kívánt műsorszámnál nyomja meg az ENTER/YES gombot a távvezérlőn.

A felvétel a 6 másodperccel korábbi műsor-részlettel kezdődik.

Ha olyan MD lemezt helyezett a készülékbe, amelyiken már van műsor, a rendszer automatikusan megkeresi a műsoros rész végét és onnan kezdi az új felvételt.

Az időgép felvétel leállítás

Nyomja meg az MD ■ gombot.

Mielőtt kihúzza a hálózati vezetékét

A felvételkészítés akkor fejeződik be az MD készüléken, amikor az összes felvételi információ beíródik a tartalomjegyzékbe (TOC). A tartalomjegyzék akkor aktualizálódik, amikor kiveszi az MD lemezt, vagy kikapcsolja a készülék a I/⏻ gombbal. A hibátlan felvétel érdekében a tartalomjegyzék frissítése előtt (a „TOC” világít) vagy közben (a „TOC” vagy a „STANDBY” villog) ne húzza ki a hálózati vezetékét.

Megjegyzések

A készülék akkor kezdi el a memória-tár feltöltését a műsorral, amikor a 3. lépésben felvételi készenléti üzemmódba kapcsol, majd elindítja a műsort a külső berendezésen. Ha az „időgép” felvételt a memória-feltöltés kezdetétől számított 6 másodpercen belül kezdi el az ENTER/YES gombbal, akkor az aktuális felvétel nem 6 másodperccel korábban fog kezdődni (hanem annyival, amennyi ideig a memória töltődhetett).

A műsorszámok megjelölése

A műsorszámok az alábbi módszerekkel jelölhetők meg:

• A műsorszámok automatikus jelölése

A műsorszámok jelölése automatikusan, az eredeti műsorforrással megegyezően történik, ha az ebbe az audio toronyba épített CD lejátszóról készít felvételt. Ha a LEVEL-SYNC funkciót bekapcsolja, és a beépített tunerrel, illetve a VIDEO IN aljzathoz csatlakoztatott külső berendezésről készít felvételt, a műsorszámok megjelölése automatikusan történik. Ha azonban a műsorforrás zajos (pl. kazetta vagy rádió), az automatikus sorszámozás nem lesz megfelelő.

• A műsorszámok kézi jelölése felvétel közben, tetszés szerinti ponton

A műsorszámokat bármely műsorforrásról történő felvételkészítés közben megjelölheti manuálisan.

• A műsorszámok jelölése felvétel után

Használja a szétválasztási funkciót (52. oldal).

A műsorszámok automatikus jelölése felvételkészítés közben

— Jelszint vezérlésű jelölés

A jelszint vezérlésű jelölési funkciót gyárilag bekapcsoltuk (ON), így a készülék automatikusan jelöli (sorszámozza) a műsorszámokat. Ha felvételkészítés közben nem világít a „LEVEL-SYNC“ jelző, kapcsolja be a későbbiekben leírtak szerint. A készülék új sorszámot nyit minden olyan esetben, amikor a jelszint 2 másodpercig egy megadott szint alá csökken, majd ismét e szint fölé emelkedik.

Megjegyzés

Ha a műsorforrás zajos (pl. kazetta vagy rádió), az automatikus sorszámozás nem működik.

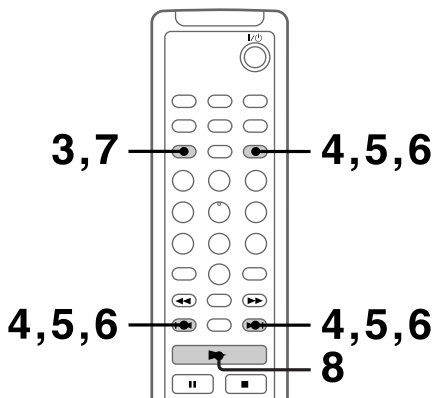
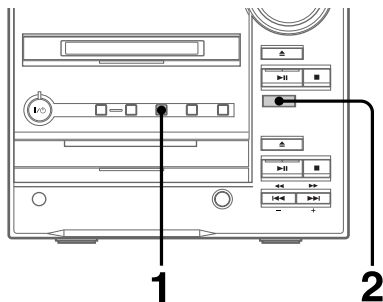

1 Nyomja meg ismételten a FUNCTION gombot mindaddig, míg a „TUNER“ jelzés meg nem jelenik.

Ha a készülékhez csatlakoztatott külső berendezésről vesz fel, válassza ki a „VIDEO“ funkciót.

2 Nyomja meg az MD REC r gombot. Az MD készülék felvételi pillanat állj üzemmódba kapcsol.

3 Nyomja meg a MENU/NO gombot a távvezérlőn.

4 Nyomja meg a ◀◀◀ vagy a ▶▶▶ gombot a távvezérlőn mindaddig, míg a „Setup?“ jelzés meg nem jelenik, majd nyomja meg az ENTER/YES gombot.

(folytatódik)

A műsorszámok megjelölése (folytatás)

- 5** Nyomja meg a **◀◀** vagy a **▶▶** gombot mindaddig, míg a „T.Mark Off” jelzés meg nem jelenik, majd nyomja meg az ENTER/YES gombot.
- 6** Nyomja meg a **◀◀** vagy a **▶▶** gombot mindaddig, míg a „T.Mark LSync” jelzés meg nem jelenik, majd nyomja meg az ENTER/YES gombot.
- 7** Nyomja meg a MENU/NO gombot.
- 8** Nyomja meg a **▶** gombot a távvezérlőn.
A felvételkészítés megkezdődik.

A felvétel leállítása

Nyomja meg az MD **■** gombot.

Az automatikus műsorszám jelölés kikapcsolása

- 1** Pillanat állj üzemmódban nyomja meg a MENU/NO gombot a távvezérlőn.
- 2** Nyomja meg a **◀◀** vagy a **▶▶** gombot a távvezérlőn mindaddig, míg a „Setup ?” jelzés meg nem jelenik, majd nyomja meg az ENTER/YES gombot.
- 3** Nyomja meg a **◀◀** vagy a **▶▶** gombot mindaddig, míg a „T.Mark LSync” jelzés meg nem jelenik, majd nyomja meg az ENTER/YES gombot.
- 4** Nyomja meg a **◀◀** vagy a **▶▶** gombot mindaddig, míg a „T.Mark Off” jelzés meg nem jelenik, majd nyomja meg az ENTER/YES gombot.
- 5** Nyomja meg a MENU/NO gombot.
A „LEVEL-SYNC” jelző kialszik.
Ha a „LEVEL-SYNC” jelző nem világít, a készülék csak a felvételkészítés megkezdésekor helyez el egy jelölést a lemezen.

A műsor megjelölése felvételkészítés közben speciális helyeken

— kézi jelölés

Felvételkészítés közben bármikor megjelölheti az adott műsorszámot, a felvételi műsorforrás típusától függetlenül.

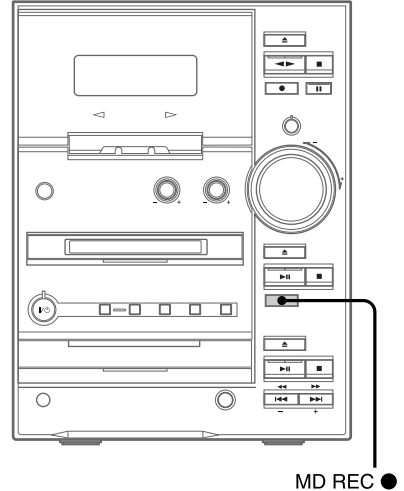

- ➔ Felvételkészítés közben a kívánt ponton nyomja meg az MD REC **●** gombot.
A megjelölést követő műsorszámokat a készülék újraszámozza.

3 másodperces szünet felvétele a műsorszámok közé — automatikus szünet

CD-ről történő digitális felvételkedészítés közben az automatikus szünet funkcióval 3 másodperces üres szakaszt vehet fel a műsorszámok közé. Egyéb felvételi módok esetében, ha az automatikus szünet funkciót bekapcsolta és a felvételkedészítés közben több mint 3 (de kevesebb mint 30) másodperces szünet fordul elő, az MD készülék a szünet helyére kb. 3 másodperces üres szakaszt vesz fel, és a felvétel folytatódik.

Nincs bemenőjel maximum 30 másodpercig

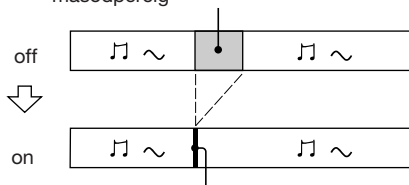

3 másodperces üres szakaszt vesz fel a helyére, és a felvétel folytatódik

Auto Cut (automatikus lekapcsolás): Ha az automatikus szünet funkciót bekapcsolta és a felvételkedészítés közben több mint 30 másodpercig nem érkezik hangfrekvenciás jel, az MD készülék a 30 másodperces szünet helyére kb. 3 másodperces üres szakaszt vesz fel, majd felvételi pillanat állj üzemmódba kapcsol.

Nincs bemenőjel legalább 30 másodpercig

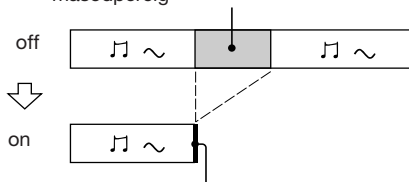

3 másodperces üres szakaszt vesz fel a helyére, és pillanat állj üzemmódba kapcsol

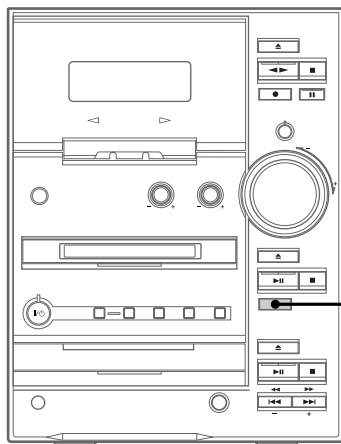

1

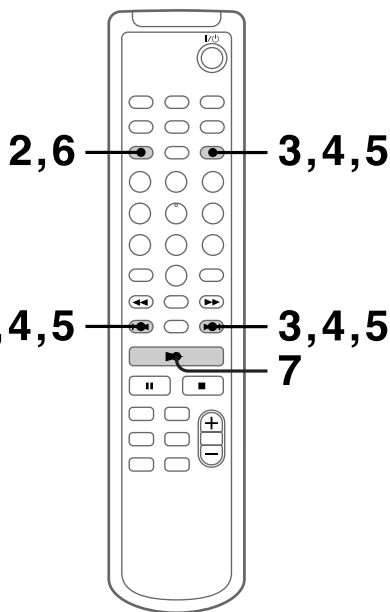

- 1 Kapcsoljon felvételi készenléti üzemmódba az MD REC ● gombbal.
- 2 Nyomja meg a MENU/NO gombot a távvezérlőn.

(folytatódik)

3 másodperces szünet felvétele a műsorszámok közé (folytatás)

- 3** Nyomja meg a **◀◀** vagy a **▶▶** gombot a távvezérlőn mindaddig, míg a „Setup ?“ jelzés meg nem jelenik, majd nyomja meg az ENTER/YES gombot.
- 4** Nyomja meg a **◀◀** vagy a **▶▶** gombot mindaddig, míg a „S.Space Off“ (vagy a „S.Space On“) jelzés meg nem jelenik, majd nyomja meg az ENTER/YES gombot.
- 5** Nyomja meg a **◀◀** vagy a **▶▶** gombot mindaddig, míg a „S.Space On“ jelzés meg nem jelenik, majd nyomja meg az ENTER/YES gombot.

6 Nyomja meg a MENU/NO gombot.

7 Nyomja meg a **▶** gombot a távvezérlőn.
A felvételkedészítés megkezdődik.

8 Indítsa el a lejátszást a felvételi műsorforráson.
Ha felvételkedészítés közben 30 másodpercnél rövidebb szünet fordul elő, a „Smart Space“ felirat megjelenik, és az MD készülék a szünet helyére kb. 3 másodperces üres szakaszt vesz fel, és a felvétel folytatódik.
Ha felvételkedészítés közben 30 másodpercig semmilyen hangfrekvenciás jel nem érkezik az MD készülékhez, az „Auto Cut“ felirat megjelenik, és a készülék a 30 másodperces szünet helyére kb. 3 másodperces üres szakaszt vesz fel, majd felvételi pillanat állj üzemmódba kapcsol. A felvétel folytatásához nyomja meg a **▶** gombot.

Az automatikus szünet és az automatikus lekapcsolási funkció kikapcsolása

- 1** Pillanat állj üzemmódban nyomja meg a MENU/NO gombot a távvezérlőn.
- 2** Nyomja meg a **◀◀** vagy a **▶▶** gombot a távvezérlőn mindaddig, míg a „Setup ?“ jelzés meg nem jelenik, majd nyomja meg az ENTER/YES gombot.
- 3** Nyomja meg a **◀◀** vagy a **▶▶** gombot mindaddig, míg a „S.Space On“ jelzés meg nem jelenik, majd nyomja meg az ENTER/YES gombot.
- 4** Nyomja meg a **◀◀** vagy a **▶▶** gombot mindaddig, míg a „S.Space Off“ jelzés meg nem jelenik, majd nyomja meg az ENTER/YES gombot.
- 5** Nyomja meg a MENU/NO gombot.

Hasznos tudnivaló

Az automatikus szünet és az automatikus lekapcsolási funkciót gyárilag bekapcsoltuk. Ha kikapcsolja a készüléket, vagy kihúzza a hálózati csatlakozó vezetékét a fali konnektorból, az MD készülék következő bekapcsolásakor automatikusan behívja a memóriából az automatikus megszakítási és lekapcsolási funkció utolsó beállítását (ki- vagy bekapcsolt állapot).

A felvétel leállítása

Nyomja meg az MD **■** gombot.

A felvételi kivezérlési szint beállítása

MD lemezre történő felvételkedészítés közben beállíthatja a kivezérlési szintet. A kivezérlési szintet nem csupán analóg felvételkedészítés közben, hanem pl. CD-ről, stb. történő digitális felvétel során is beállíthatja.

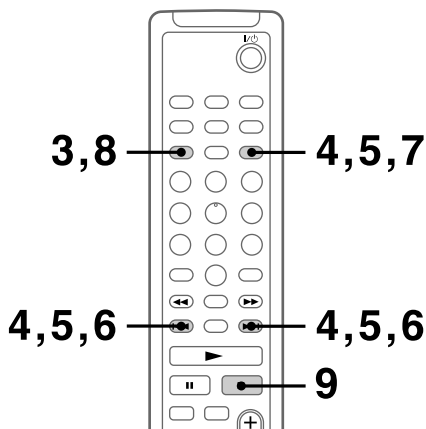
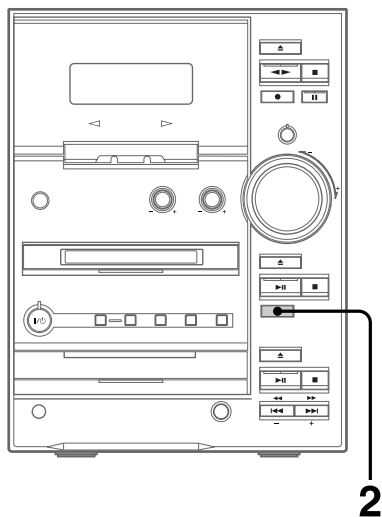

- 1** Készítse elő a felvételi műsorforrást és indítsa el a lejátszást.
- 2** Ellenőrizze, hogy az MD készülék felvételi készenléti üzemmódban van-e. Ha nem, nyomja meg az MD REC ● gombot.
- 3** Nyomja meg a MENU/NO gombot a távvezérlőn.
- 4** Nyomja meg a ◀◀◀ vagy a ▶▶▶ gombot a távvezérlőn mindaddig, míg a „Setup ?“ jelzés meg nem jelenik, majd nyomja meg az ENTER/YES gombot.
- 5** Nyomja meg a ◀◀◀ vagy a ▶▶▶ gombot mindaddig, míg a „Level Adjust ?“ jelzés meg nem jelenik, majd nyomja meg az ENTER/YES gombot.
- 6** A ◀◀◀ vagy a ▶▶▶ gombbal állítsa be a felvételi kivezérlést.
A kivezérlési szint -12 és +12 között állítható be. A kivezérlési szintet úgy kell beállítani, hogy a lehangosabb részletnél az „OVER“ jelzés ne világítson a kijelzőn. Beállítás közben a kivezérlés jelző megjelenik a kijelzőn (a bal csatornát a felső sáv, a jobb csatornát az alsó sáv jelzi).

Úgy állítsa be, hogy az „OVER“ ne világítson

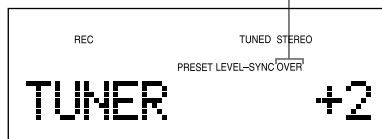

(folytatódik)

A felvételi kivezérlési szint beállítása (folytatás)

- 7 Nyomja meg az ENTER/YES gombot.
- 8 Nyomja meg a MENU/NO gombot.
- 9 Nyomja meg a ■ gombot a távvezérlőn.

A felvétel leállítása

Nyomja meg az MD ■ gombot.

Hasznos tudnivalók

- A kivezérlési szintet felvétel közben is beállíthatja.
- A beállított szintet a készülék mindaddig a memóriában tárolja, míg meg nem változtatja.

Mono felvétel

A készülék a sztereó jeleket - pl. egy FM sztereó rádióműsort - mono jelekké tudja átalakítani és MD lemezre felvenni. Mono formátumban történő felvételkészítésnél a maximális felvételi idő közel kétszer olyan hosszú, mint sztereó üzemmódban (azaz, egy 60 perces MD-re akár 120 perces műsor is rögzíthető mono üzemmódban).

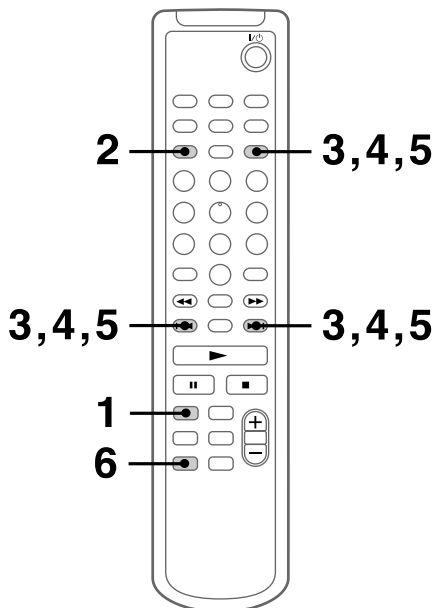
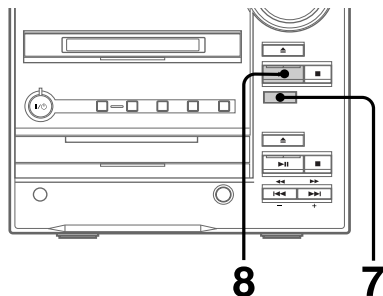

1 A távvezérlő MD gombjával kapcsoljon MD üzemmódba.

2 Állj üzemmódban nyomja meg a MENU/NO gombot a távvezérlőn.

3 Nyomja meg a **◀◀** vagy a **▶▶** gombot a távvezérlőn mindaddig, míg a „Setup ?” jelzés meg nem jelenik, majd nyomja meg az ENTER/YES gombot.

4 Nyomja meg a **◀◀** vagy a **▶▶** gombot mindaddig, míg a „Stereo Rec” (vagy „Mono Rec”) jelzés meg nem jelenik, majd nyomja meg az ENTER/YES gombot.

5 Nyomja meg a **◀◀** vagy a **▶▶** gombot mindaddig, míg a „Mono Rec” jelzés meg nem jelenik, majd nyomja meg az ENTER/YES gombot.
A „Mono” jelző világít.

6 A FUNCTION gomb ismételt megnyomásával válassza ki a kívánt műsorforrást (pl. TUNER).

7 Nyomja meg az MD REC ● gombot. Az MD készülék pillanat állj üzemmódba kapcsol.

8 Nyomja meg az MD ▶|| gombot. A felvételkedzés megkezdődik. A műsorforrás hangja az eredeti formában (tehát pl. sztereó rádióműsor esetében sztereóban) hallható a hangsugárzókból.

A felvétel leállítása

Nyomja meg az MD ■ gombot.

Visszakapcsolás sztereó üzemmódba

1 Állj üzemmódban nyomja meg a MENU/NO gombot a távvezérlőn.

2 Nyomja meg a **◀◀** vagy a **▶▶** gombot a távvezérlőn mindaddig, míg a „Setup ?” jelzés meg nem jelenik, majd nyomja meg az ENTER/YES gombot.

3 Nyomja meg a **◀◀** vagy a **▶▶** gombot mindaddig, míg a „Mono Rec” jelzés meg nem jelenik, majd nyomja meg az ENTER/YES gombot.

4 Nyomja meg a **◀◀** vagy a **▶▶** gombot mindaddig, míg a „Stereo Rec” jelzés meg nem jelenik, majd nyomja meg az ENTER/YES gombot.

A készülék visszakapcsol sztereó üzemmódba és a „MONO” jelző világít.

Mielőtt hozzákezdene...

Az MD lemezre felvett műsorszámokat szerkesztheti. A szerkesztési funkciókkal a műsorszámok sorrendjét és szerkezetét módosíthatja.

Szerkesztési funkciók

• Elnevezés - Az MD lemezek elnevezése (45. oldal)

Ezzel a funkcióval elnevezheti a lemezeket és a műsorszámokat. A név nagybetűket, számokat és szimbólumokat tartalmazhat.

• Törlés - Műsorszámok törlése (47. oldal)

A törlési funkció lehetővé teszi a kívánt műsorszámok egyenkénti, vagy az összes műsorszám egyszerre történő törlését, illetve egy műsorszámon belüli részlet törlését.

• Áthelyezés - A műsorszámok sorrendjének módosítása (51. oldal)

Az áthelyezési funkcióval tetszés szerint módosíthatja a műsorszámok sorrendjét.

• Szétválasztás - Új műsorszámok létrehozása (52. oldal)

A szétválasztási funkcióval a felvett műsorszámokat több kisebb műsorszámra bonthatja fel. Ezzel a funkcióval kedvező műsorszám-részleteinek megkeresését könnyítheti meg.

• Egyesítés - Műsorszámok összeolvasztása (53. oldal)

Az egyesítési funkció a két műsorszám közötti üres részt törli, így a két műsorszám összeolvad. Olyan műsorszámokat is egyesíthet, amelyek nem egymás mellett helyezkednek el (pl. az 1-es és a 4-es műsorszám, stb.).

• Visszavonás - Az utolsó szerkesztési művelet visszavonása (55. oldal)

Ezzel a funkcióval visszavonhatja utolsó szerkesztési műveletet, és az MD lemez tartalmát visszaállíthatja a szerkesztés megkezdése előtti állapotba.

A szerkesztés előtt

Az MD lemez szerkeszthetősége az alábbi feltételek teljesülésének függvénye:

- Az MD lemez írható.
- Az MD készülék folyamatos lejátszási üzemmódban van.

A szerkesztés megkezdése előtt ellenőrizze a fenti feltételeket a következők szerint:

1 Ellenőrizze a szerkesztendő MD lemez törlésvédő kapcsolójának helyzetét.

Ha az MD lemez törlésvédett, a kijelzőn a „C11” és az „Protected” felirat jelenik meg és az MD lemezre nem lehet felvételt készíteni.

Ha az MD lemez törlésvédett, zárja be a nyílást a törlésvédő kapcsolóval.

2 Nyomja meg a PLAY MODE gombot mindaddig, míg a „PGM” és a „SHUFFLE” jelzés el nem tűnik a kijelzőről.

Az MD lemez csak folyamatos lejátszási üzemmódban szerkeszthető. Véletlen sorrendű vagy programozott lejátszási üzemmódban a szerkesztés nem hajtható végre.

A szerkesztés után

➔ Nyomja meg az MD gombot és vegye ki a lemezt, vagy kapcsolja ki a készüléket a gombbal.

A „TOC” jelzés világít, illetve a „TOC” vagy a „STANDBY” felirat villog. A szerkesztés akkor fejeződik, amikor az összes szerkesztési információ beíródik a tartalomjegyzékbe.

Mielőtt kihúzza a hálózati vezetékét

A felvétלקészítés akkor fejeződik be az MD készüléken, amikor az összes felvételi információ beíródik a tartalomjegyzékbe (TOC). A tartalomjegyzék akkor aktualizálódik, amikor kiveszi az MD lemezt, vagy kikapcsolja a készülék a  gombbal. A hibátlan felvétel érdekében a tartalomjegyzék frissítése előtt (a „TOC” világít) vagy közben (a „TOC” vagy a „STANDBY” villog) ne húzza ki a hálózati vezetékét.

Egy MD lemez elnevezése

— Elnevezési funkció

Elnevezheti az MD lemezt és annak műsorszámait.

Felvétel közben

Ha egy CD felvétele közben a „CD-TEXT” kijelzés világít vagy villog, a CD lemeznevet felveheti az MD-re (lásd a 34. oldalon). Ha azonban MD lemezre és kazettára egyszerre készít felvételt, a CD lemeznevet nem veszi fel a készülék.

Felvétel után

Használja az ezen az oldalon leírt elnevezési funkciót. Az MD lemeznév és a műsorszámok neve összesen 1700 karaktert tartalmazhat.

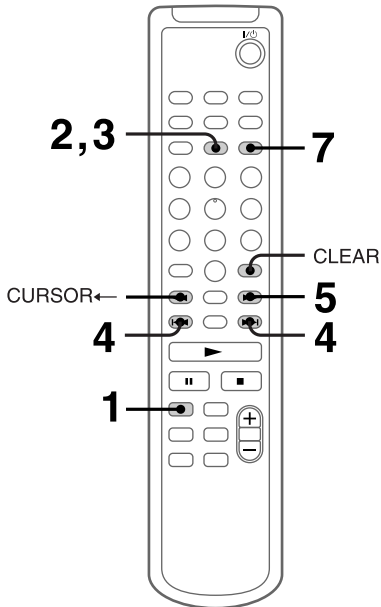

- 1 Az MD gombbal kapcsoljon MD üzemmódba.

Ha egy műsorszámot szeretne elnevezni, a **◀◀** vagy a **▶▶** gombbal válassza ki a kívánt műsorszámot.

- 2 Nyomja meg a NAME/EDIT gombot. A kurzor villogni kezd.

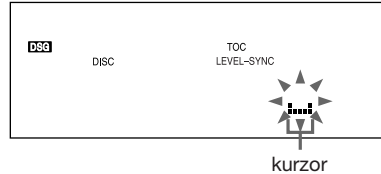

- 3 Nyomja meg ismételten a CHARACTER gombot mindaddig, míg a kívánt karakter-fajta meg nem jelenik. E gomb többszöri megnyomásakor az alábbi kijelzések jelennek meg:

□ (üres hely) → A (nagybetűk) → a (kisbetűk) → 0 (számok) → ! (szimbólumok) → □ (üres hely) → …

- 4 Nyomja meg ismételten a **◀◀** vagy a **▶▶** gombot mindaddig, míg a kívánt karakter meg nem jelenik.

Ha üres helyet kíván hagyni:

A **◀◀** vagy a **▶▶** gomb megnyomása nélkül nyomja meg a CURSOR → gombot. Az első karakterhelyet nem lehet üresen hagyni.

Szimbólumok használata

Az alábbi szimbólumok állnak rendelkezésére:

! " # \$ % & ' () * + , - . / : ; < = > ? @ _ `

(folytatódik)

Egy MD lemez elnevezése (folytatás)

- 5** Nyomja meg a CURSOR → gombot. A 4. lépésben kiválasztott karakter villogása megszűnik, és a kurzor a következő karakterpozícióba ugrik.

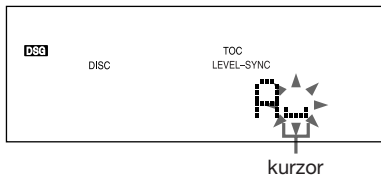

- 6** A teljes név beírásáig ismétlje meg a 3-5. lépéseket.

Ha nem megfelelő karaktert választott ki

Nyomja meg a CURSOR ← vagy → gombot mindaddig, míg a javítandó karakter villogni nem kezd, majd ismétlje meg a 3-5. lépéseket.

Egy karakter törlése

Nyomja meg a CLEAR gombot, amíg a törlendő karakter villog. A korábban beírt karakterek közé egy újabb karakter nem szűrhető be.

- 7** Nyomja meg az ENTER/YES gombot az elnevezési művelet befejezéséhez.

A beírt elnevezést memorizálja a készülék, és visszakapcsol az eredeti kijelzésre.

Az elnevezési művelet megszakítása

Nyomja meg a MENU/NO gombot.

Megjegyzések

- Az MD lemez egy-egy műsorszámát lejátszás közben is elnevezheti, de az elnevezési műveletet az aktuális műsorszám vége előtt be kell fejeznie.
- Ha az MD lemez törlésvédett, a kijelzőn a „C11” és az „MD Protected” felirat jelenik meg és az MD lemezre nem lehet felvételt készíteni. Vegye ki az MD lemezt és tolja a törlésvédő kapcsolót az ellentétes pozícióba (lásd a 32. oldalon).

A lemeznév vagy a műsorszám cím másolása

Az elnevezett lemez vagy műsorszám nevét átmásolhatja egy másik lemezre, vagy a lemezen belül egy másik műsorszámra.

- 1** Állj üzemmódban nyomja meg a MENU/NO gombot a távvezérlőn.
- 2** Nyomja meg a ◀◀ vagy a ▶▶ gombot mindaddig, míg a „Name ?” jelzés meg nem jelenik, majd nyomja meg az ENTER/YES gombot.
- 3** Nyomja meg a ◀◀ vagy a ▶▶ gombot mindaddig, míg a „Nm Copy ?” jelzés meg nem jelenik, majd nyomja meg az ENTER/YES gombot.
- 4** Nyomja meg a ◀◀ vagy a ▶▶ gombot és válassza ki a „Disc” funkciót (ha a lemeznév másolja), vagy azt a műsorszámot, mely nevét másolni kívánja, majd nyomja meg az ENTER/YES gombot.

Ha a „No Name” jelenik meg

A lemez vagy a műsorszám nincs elnevezve.

- 5** Nyomja meg a ◀◀ vagy a ▶▶ gombot és válassza ki a „Disc” kijelzést, vagy azt a műsorszámot melyre a nevet másolni kívánja, majd nyomja meg az ENTER/YES gombot.

Ha az „Overwrite??” jelenik meg

A cél lemeznek vagy műsorszámnak már van neve. Ha a másolást folytatni kívánja, nyomja meg az ENTER/YES gombot.

A másolás leállítása

Nyomja meg a MENU/NO gombot.

A nevek ellenőrzése

A lemeznevek ellenőrzéséhez nyomja meg a SCROLL gombot állj üzemmódban. A műsorszámok nevének ellenőrzéséhez nyomja meg a SCROLL gombot lejátszás közben. A műsorszám nevek végigfutnak a kijelzőn. A nevek kijelzésének kikapcsolásához nyomja meg a SCROLL gombot. A kijelzés folytatásához nyomja meg ismét ezt a gombot.

A lemeznevek törlése

- 1 Nyomja meg a MENU/NO gombot állj üzemmódban.
- 2 Nyomja meg a ◀◀ vagy a ▶▶ gombot mindaddig, míg a „Name ?” jelzés meg nem jelenik, majd nyomja meg az ENTER/YES gombot.
- 3 Nyomja meg a ◀◀ vagy a ▶▶ gombot mindaddig, míg a „Nm Erase ?” jelzés meg nem jelenik, majd nyomja meg az ENTER/YES gombot.
Ha az összes lemeznevet szeretné törölni, nyomja meg a ◀◀ vagy a ▶▶ gombot mindaddig, míg a „Nm All Ers??” felirat meg nem jelenik, majd nyomja meg az ENTER/YES gombot.
A „Nm All Ers??” felirat megjelenik.

- 4 Nyomja meg a ◀◀ vagy a ▶▶ gombot mindaddig, míg a törölni kívánt név meg nem jelenik, majd nyomja meg az ENTER/YES gombot.
Ha az összes nevet szeretné törölni, nyomja meg újból az ENTER/YES gombot. A „Complete !!!” felirat megjelenik, és a nevek törölődnek.

A törlési művelet kikapcsolása

Nyomja meg a MENU/NO gombot.

Visszakapcsolás az elnevezés vagy törlés előtti állapotba

Az elnevezés vagy törlés végrehajtása után visszakapcsolhat az eredeti állapotba, ha azonnal végrehajtja a visszavonási funkciót (55. oldal).

Műsorszámok törlése

— Törlési funkció

A készülék lehetővé teszi a feleslegessé vált műsorszámok egyszerű és gyors törlését. A visszavonási funkcióval visszaállíthatja a törlés előtti állapotot. Ne feledje azonban, hogy a törlés visszavonása nem lehetséges, ha a törlés után egy másik szerkesztési műveletet is végrehajt.

Az alábbi három eljárással törölhet:

- egyetlen műsorszámot (műsorszám törlés)
- minden műsorszámot (teljes törlés)
- egy műsorszám-részletet (A-B törlés)

Egyetlen műsorszám törlése

— műsorszám törlés

A kívánt műsorszám egyszerűen a megfelelő sorszám kiválasztásával törölhető. A műsorszám törlése után az MD lemezen lévő műsorszámok száma eggyel csökken, és a készülék automatikusan újraszámozza fennmaradó műsorszámokat.

Példa: A 2-es műsorszám törlése

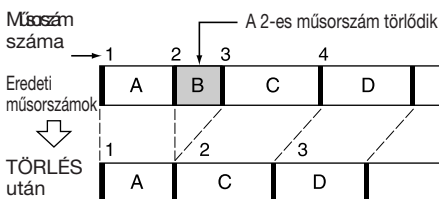

Ha kettő, vagy több műsorszámot töröl, a kavarodás megelőzése érdekében a nagyobb sorszámúól a kisebb felé haladva kell eljárni, így a még nem törölt műsorszámokat nem kell újraszámozni a készüléknek.

(folytatódik)

Műsorszámok törlése (folytatás)

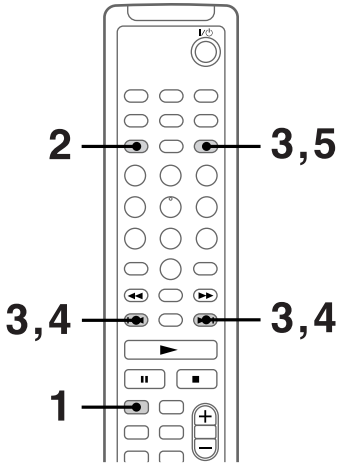

- 1** Az MD gombbal kapcsoljon MD üzemmódba.
- 2** A MENU/NO gombbal kapcsolja be az „Edit Menu“ menüt.
- 3** Nyomja meg a ◀◀ vagy a ▶▶ gombot mindaddig, míg a „Tr Erase ?“ jelzés meg nem jelenik, majd nyomja meg az ENTER/YES gombot.
- 4** A ◀◀ vagy a ▶▶ gombbal válassza ki a törölni kívánt műsorszám számát.

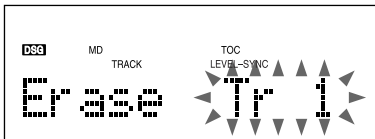

- 5** Nyomja meg az ENTER/YES gombot. Néhány másodperig a „Complete“ felirat látható a kijelzőn, és a kiválasztott műsorszám az elnevezéssel együtt törlődik.

A törlési funkció kikapcsolása

Nyomja meg a MENU/NO gombot.

Visszakapcsolás a törlés előtti állapotba

A törlés végrehajtása után visszakapcsolhat az eredeti állapotba, ha azonnal végrehajtja a visszavonási funkciót (55. oldal).

Megjegyzés

Ha a kijelzőn az „Erase???“ felirat jelenik meg, akkor a törölni kívánt műsorszámot egy másik készülékkel vették fel, ezért törlésvédett. Ilyenkor a törlés végrehajtásához meg kell nyomni az ENTER/YES gombot, amíg az „Erase???“ felirat látható a kijelzőn.

Az összes műsorszám törlése

— teljes törlés

Ezzel a funkcióval a lemez összes műsorszáma - a lemeznévvel és a műsorszám címevel együtt - egy lépésben törölhető.

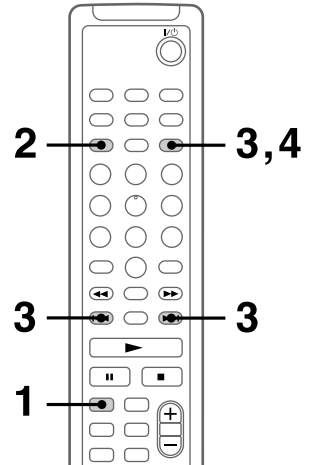

- 1** Az MD gombbal kapcsoljon MD üzemmódba.
- 2** A MENU/NO gombbal kapcsolja be az „Edit Menu“ menüt.

- 3** Nyomja meg a **⏮** vagy a **⏭** gombot mindaddig, míg az „All Erase ?” jelzés meg nem jelenik, majd nyomja meg az ENTER/YES gombot.
Megjelenik az „All Erase ???” kijelzés.

- 4** Nyomja meg az ENTER/YES gombot. Néhány másodpercig a „Complete” felirat látható a kijelzőn, és az összes műsorszám a lemeznévvel és a műsorszám címeikkel együtt törlődik.

A törlési funkció kikapcsolása

Nyomja meg a MENU/NO gombot.

Visszakapcsolás a törlés előtti állapotba

A törlés végrehajtása után visszakapcsolhat az előzetes állapotba, ha azonnal végrehajtja a visszavonási funkciót (55. oldal).

Egy műsorszám-részlet törlése

— A-B törlés

A kezdő- és végpont kijelölésével a kívánt műsorszám-részlet törölhető. A törlendő szakasz pozícióját keret*, perc vagy másodperc pontossággal eltolhatja. Ez a funkció rendkívül jól használható a műholdas adások vagy FM rádióműsorok felvételekor keletkezett felesleges részek törlésére.

* 1 keret 1/86 másodpercreknek felel meg.

Példa: Az A műsorszám egy részletének törlése

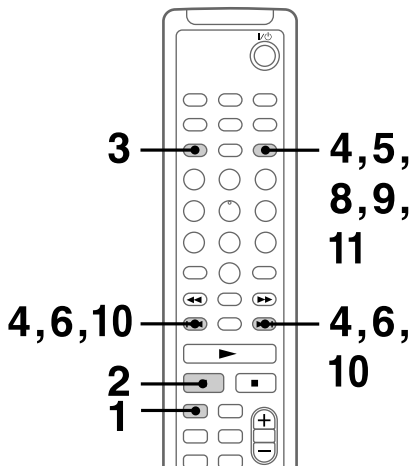
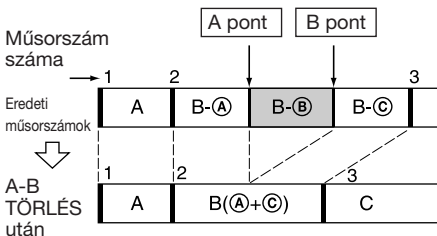

- 1 Az MD gombbal kapcsoljon MD üzemmódba.
- 2 Az MD lejátszása közben nyomja meg a **⏮** gombot a törlendő szakasz kezdőpontjánál (A pont).
Az MD készülék pillanat állj üzemmódba kapcsol.
- 3 A MENU/NO gombbal kapcsolja be az „Edit Menu” menüt.
- 4 Nyomja meg a **⏮** vagy a **⏭** gombot mindaddig, míg az „A-B Erase ?” jelzés meg nem jelenik, majd nyomja meg az ENTER/YES gombot.
- 5 Nyomja meg újból az ENTER/YES gombot.
A kijelzőn a „- Rehearsal -” (Meghallgatás) és a „Point A ok?” (Ezen a helyen?) felirat felváltva jelenik meg, és a készülék megismétli az A pont előtti néhány másodperces részletet.

(folytatódik)

Egy műsorszám-részlet törlése (folytatás)

- 6** A lejátszás hangját figyelve nyomja meg a **◀◀** vagy a **▶▶** gombot és válassza ki a törölni kívánt szakasz kezdőpontját (A pont).
A kezdőpont pozícióját 1/86 másodperces (1 keret) ugrásokkal módosíthatja.
Ha az A kezdőpont helyét 1 másodperces vagy 1 perces ugrásokkal szeretné módosítani, nyomja meg a **◀◀** vagy a **▶▶** gombot mindaddig, míg a perc vagy a másodperc villogni nem kezd, majd nyomja meg a **◀◀** vagy a **▶▶** gombot.

- 7** Ismétlje meg a 6. lépést a kívánt eredmény eléréséig.

- 8** Ha az „A” pont helye megfelel, nyomja meg az ENTER/YES gombot.
A „Point B Set” felirat megjelenik, és a készülék a végpont (B pont) beállításához szükséges lejátszásra kapcsol.

- 9** Folytassa a lejátszást mindaddig, míg el nem éri a törölni kívánt műsorszám-részlet végpontját (B pont), majd nyomja meg az ENTER/YES gombot.
A kijelzőn az „A-B Ers” (A-B törlés) és a „Point B ok?” (Ezen a helyen?) felirat felváltva jelenik meg, és a készülék ismételten lejátssza az A pont előtti néhány másodperces, illetve a B pont utáni néhány másodperces részletet.

- 10** Ha a B végpont helye nem felel meg, nyomja meg a **◀◀** vagy a **▶▶** gombot.
A módszer ugyanaz, mint a 6. lépésben.

- 11** Ha a B pont helye megfelel, nyomja meg az ENTER/YES gombot.
A „Complete !!” felirat megjelenik néhány másodpercre, és az A és B pont közötti műsorszám-részlet törlődik.

A törlési művelet kikapcsolása

Nyomja meg a MENU/NO gombot.

Visszakapcsolás a törlés előtti állapotba

A törlés végrehajtása után visszakapcsolhat az eredeti állapotba, ha azonnal végrehajtja a visszavonási funkciót (55. oldal).

Megjegyzés

Az „Impossible” felirat jelenik meg a kijelzőn, ha a kijelölt szakasz nem törölhető. Ha egy adott műsorszámot már több alkalommal szerkesztett, a kijelölt szakasz nem törölhető. Ez a rendszer technikai korlátai miatt lép fel, és nem mechanikai hibát jelez.

A műsorszámok áthelyezése — Áthelyezési funkció

Az áthelyezési funkcióval a műsorszámok sorrendjét változtathatja meg. Az áthelyezés után a műsorszámokat a készülék automatikusan újrasorszámozza.

Példa: A 3-as műsorszám áthelyezése a 2-es műsorszám pozíciójába.

Műsorszám száma

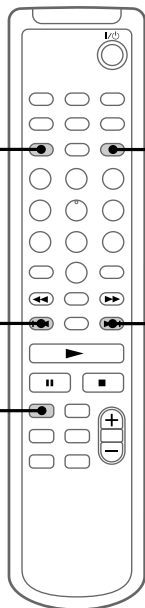
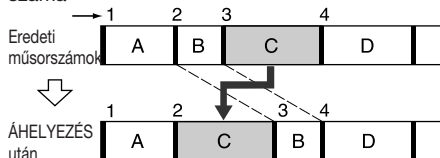

- 1 Az MD gombbal kapcsoljon MD üzemmódba.
- 2 A MENU/NO gombbal kapcsolja be az „Edit Menu” menüt.
- 3 Nyomja meg a **◀◀** vagy a **▶▶** gombot mindaddig, míg a „Move ?” jelzés meg nem jelenik, majd nyomja meg az ENTER/YES gombot.
- 4 A **◀◀** vagy a **▶▶** gombbal válassza ki az áthelyezni kívánt műsorszám számát.
- 5 Nyomja meg a **◀◀** vagy a **▶▶** gombot mindaddig, míg az új műsorszám pozíció meg nem jelenik a kijelzőn.

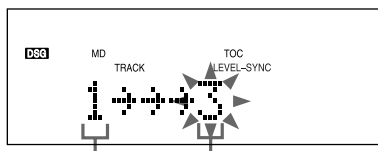

Az eredeti sorszám

A műsorszám új pozíciója

- 6 Nyomja meg az ENTER/YES gombot. Néhány másodperig a „Complete” felirat látható a kijelzőn, és a kiválasztott műsorszám átkerül az új pozícióba.

Az áthelyezési funkció kikapcsolása

Nyomja meg a MENU/NO gombot.

Visszakapcsolás az áthelyezés előtti állapotba

Az áthelyezés végrehajtása után visszakapcsolhat az eredeti állapotba, ha azonnal végrehajtja a visszavonási funkciót (55. oldal).

Műsorszámok szétválasztása

— Szétválasztási funkció

Ezzel a funkcióval felvételkészítés után új műsorszámokra bonthatja a felvételt. Szétválasztás után a lemezen lévő műsorszámok sorszáma eggyel növekszik, és a szétválasztott felvételt követő műsorszámokat a készülék automatikusan újraszámozza.

Példa: A 2-es műsorszám szétválasztása két műsorszámra

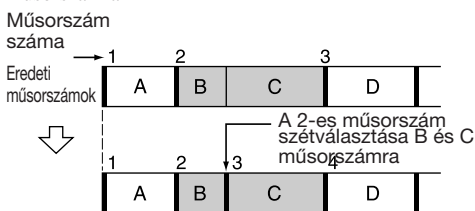

SZÉTVÁLASZTÁS
után

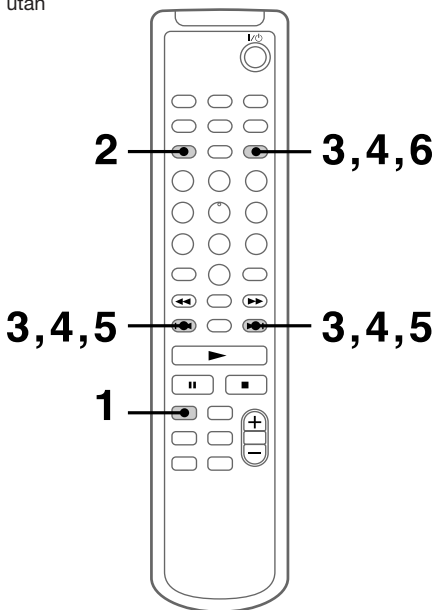

- 1 Az MD gombbal kapcsoljon MD üzemmódba.
- 2 A MENU/NO gombbal kapcsolja be az „Edit Menu“ menüt.
- 3 Nyomja meg a ◀◀ vagy a ▶▶ gombot mindaddig, míg a „Divide ?“ jelzés meg nem jelenik, majd nyomja meg az ENTER/YES gombot.
- 4 Nyomja meg a ◀◀ vagy a ▶▶ gombot mindaddig, míg a szétválasztani kívánt műsorszám meg nem jelenik, majd nyomja meg az ENTER/YES gombot.
A kijelzőn a „—Rehearsal—“ (Meghallgatás) jelenik meg, és a készülék lejátsza a szétválasztani kívánt műsorszámot.

- 5 A lejátszás hangját figyelve nyomja meg a ◀◀ vagy a ▶▶ gombot és állítsa be a szétválasztás pontját. A szétválasztási pont pozícióját 1/8 másodperces (1 keret) ugrásokkal módosíthatja.
Ha a pont helyét 1 másodperces vagy 1 perces ugrásokkal szeretné módosítani, nyomja meg a ◀◀ vagy a ▶▶ gombot mindaddig, míg a perc vagy a másodperc villogni nem kezd, majd nyomja meg a ◀◀ vagy a ▶▶ gombot.

- 6 Ha a megosztási pont megfelel, nyomja meg az ENTER/YES gombot.
A „Complete !!“ felirat megjelenik néhány másodpercre, majd az újonnan létrehozott műsorszám lejátszása megkezdődik.

A szétválasztási funkció kikapcsolása

Nyomja meg a MENU/NO gombot.

Visszakapcsolás a szétválasztás előtti állapotba

A szétválasztás végrehajtása után visszakapcsolhat az eredeti állapotba, ha azonnal végrehajtja a visszavonási funkciót (55. oldal).

Megjegyzések

- Ha egy elnevezett műsorszámot (45. oldal) kíván szétválasztani, a két új műsorszám közül csak az első kapja meg az elnevezést.

Példa:

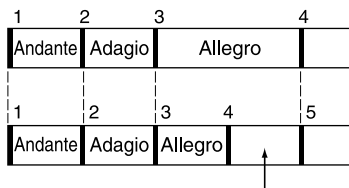

Az új műsorszámnak nincs neve

- Ha a műsorszámot az elején vagy végén próbálja meg szétválasztani, az „Impossible“ felirat jelenik meg. A ◀◀◀ vagy a ▶▶▶ gombbal mozgassa el a szétválasztási pontot.

A felvett műsorszámok egyesítése — Egyesítési funkció

Két műsorszámot összeolvaszthat egyetlen műsorszámmá. Két műsorszám egyesítése után a lemezen lévő műsorszámok száma eggyel csökken, és a készülék automatikusan újraszámozza fennmaradó műsorszámokat.

Ezzel a funkcióval a felesleges műsorszám számozást is törölheti.

Példa: A 3-as és az 1-es műsorszám egyesítése

Műsorszám

száma

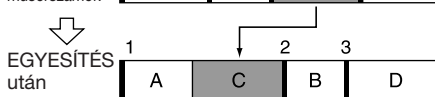
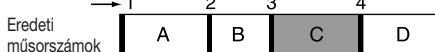

Példa: Az 1-es és a 3-as műsorszám egyesítése

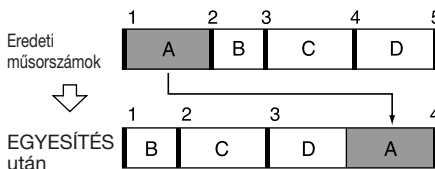

(folytatódik)

A felvett műsorszámok egyesítése (folytatás)

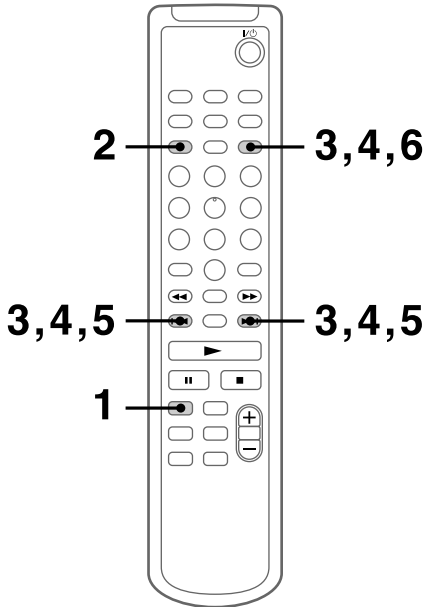

- 1** Az MD gombbal kapcsoljon MD üzemmódba.
- 2** A MENU/NO gombbal kapcsolja be az „Edit Menu” menüt.
- 3** Nyomja meg a **◀◀** vagy a **▶▶** gombot mindaddig, míg a „Combine ?” jelzés meg nem jelenik, majd nyomja meg az ENTER/YES gombot.

- 4** Nyomja meg a **◀◀** vagy a **▶▶** gombot mindaddig, míg az egyesítendő két műsorszám közül az első száma meg nem jelenik, majd nyomja meg az ENTER/YES gombot.

Ha pl. a 4-es és az 1-es műsorszámot szeretné egyesíteni, válassza ki a 4-es műsorszámot.

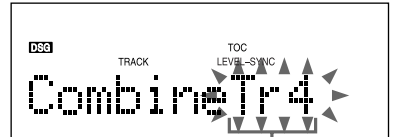

Az első műsorszám száma

- 5** Nyomja meg a **◀◀** vagy a **▶▶** gombot mindaddig, míg az egyesítendő két műsorszám közül a második száma meg nem jelenik, majd nyomja meg az ENTER/YES gombot.

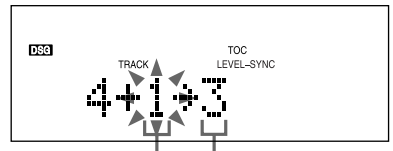

A második műsorszám száma new number

- 6** Nyomja meg az ENTER/YES gombot. A „Complete !!!” felirat megjelenik néhány másodpercre, majd a készülék egyesíti a műsorszámokat. A lejátszás megkezdődik.

Az egyesítési funkció kikapcsolása

Nyomja meg a MENU/NO gombot.

Visszakapcsolás az egyesítés előtti állapotba

Az egyesítés végrehajtása után visszakapcsolhat az eredeti állapotba, ha azonnal végrehajtja a visszavonási funkciót (55. oldal).

PMegjegyzések

- Ha mindkét egyesítendő műsorszámnak van neve, a második műsorszám neve törlődik.
- Ha az „Impossible“ felirat jelenik meg a kijelzőn, a műsorszámok nem egyesíthetők. Ez általában akkor fordul elő, ha egy adott műsorszámot már több alkalommal szerkesztett. Ez a rendszer technikai korlátai miatt lép fel, és nem mechanikai hibát jelez.

Az utolsó művelet visszavonása — Visszavonási funkció

A visszavonási funkcióval érvénytelenítheti az utoljára végrehajtott műveletet, és az MD lemez visszaállíthatja a művelet megkezdése előtti állapotba.

Ne feledje azonban, hogy a művelet nem vonható vissza, ha a művelet után az alábbiak valamelyikét teszi:

- Végrehajt egy másik szerkesztési műveletet.
- Megnyomja az MD REC ● vagy az ENTER/START gombot.
- A készülék kikapcsolásával vagy az MD lemez kivételével frissíti a tartalomjegyzéket.
- Kihúzza a hálózati csatlakozó vezetékét a fali konnektorból.

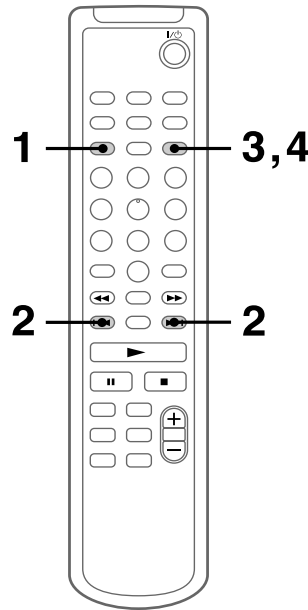

(folytatódik)

Az utolsó művelet visszavonása (folytatás)

- 1** A MENU/NO gombbal kapcsolja be az „Edit Menu“ menüt állj üzemmódban.
- 2** Nyomja meg a **◀◀** vagy a **▶▶** gombot mindaddig, míg az „Undo ?“ jelzés meg nem jelenik, majd nyomja meg az ENTER/YES gombot.
Ha nem végzett semmilyen szerkesztési műveletet, az „Undo?“ felirat nem jelenik meg.

- 3** Nyomja meg az ENTER/YES gombot. A visszavonni kívánt szerkesztési művelet függvényében az alábbi üzenetek jelenhetnek meg a kijelzőn:

Szerkesztési művelet	Üzenet
MD elnevezése	

Lemeznév vagy műsorszám cím másolása	“Name Undo?”

Az összes elnevezés törlése	

Egyetlen műsorszám törlése	

Az összes műsorszám törlése“Erase Undo?”	

A műsorszám egy részletének törlése	

Műsorszám áthelyezése	“Move Undo?”

Műsorszám szétválasztása	“Divide Undo?”

Műsorszámok egyesítése	“CombineUndo?”

- 4** Nyomja meg újból az ENTER/YES gombot.
A „Complete!!“ felirat néhány másodpercre megjelenik, és az MD lemez tartalomjegyzéke visszaáll a művelet megkezdése előtti állapotba.

A visszavonási funkció kikapcsolása

Nyomja meg a MENU/NO gombot.

A CD legkedveltebb műsorszámainak felvétele kazettára — CD-TAPE szinkronfelvétel

A programozási funkcióval kiválaszthatja kedvenc műsorszámait a CD lemezről és a CD szinkronfelvételi funkcióval felveheti azokat egy kazettára. Így a műsorszámok sorrendjét tetszés szerint változtathatja, és biztosíthatja azt, hogy a lejátszási idő megfeleljen a kazetta műsoridejének.

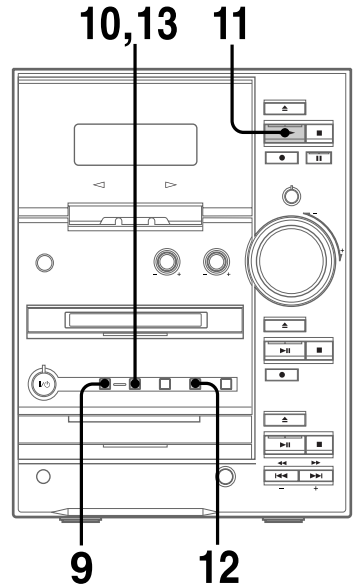

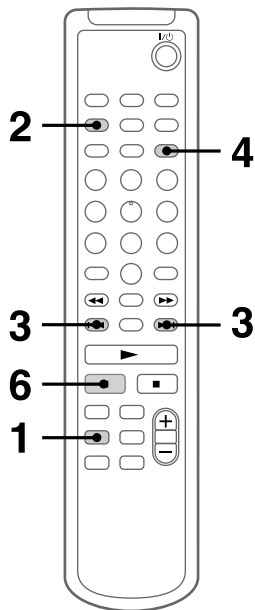

- 4** Nyomja meg az ENTER/YES gombot a távvezérlőn.

A készülék memorizálja a műsorszámot. A kijelzőn megjelenik a „Step“ (programlépés) jelzés, majd a programlépések teljes száma. Megjelenik az utoljára kiválasztott műsorszám, majd a program teljes lejátszási ideje. Ha hibát vétett, az utoljára kiválasztott műsorszámot a CLEAR gombbal törölheti a programból.

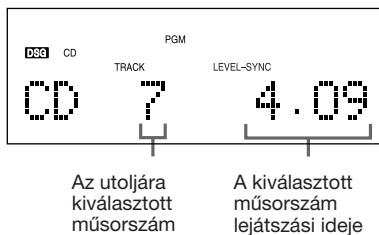

- 5** További műsorszámok beprogramozásához ismétlje meg a 3. és 4. lépést azon a kazetta-oldalon, ahol a felvételt indítani kívánja.

- 6** Nyomja meg a **II** gombot a távvezérlőn. A felvételi oldal végén a amgnó pillanat állj üzemmódba kapcsol. A kijelzőn a „P“ karakter jelenik meg, és a teljes lejátszási idő „,0m00s“ értékre áll vissza.

- 7** A 3. és 4. lépés megismétlésével válassza ki a kazetta másik oldalára szánt műsorszámokat.

Felvétel a kazettára

- 8** Helyezzen be egy üres kazettát.
- 9** Nyomja meg ismételten a SYNCHRO REC gombot mindaddig, míg a „CD-TAPE SYNC“ felirat meg nem jelenik.

(folytatódik)

A műsorszámok kiválasztása

- 1** A távvezérlő CD gombjával kapcsoljon CD üzemmódba.
- 2** Nyomja meg ismételten a PLAY MODE gombot a távvezérlőn mindaddig, míg a „PGM“ jelzés meg nem jelenik a kijelzőn.
- 3** Nyomja meg ismételten a **◀◀** vagy **▶▶** gombot a távvezérlőn mindaddig, míg a kívánt műsorszám meg nem jelenik a kijelzőn.

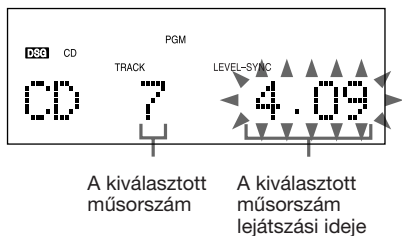

A CD legkedveltebb műsorszámainak felvétele kazettára (folytatás)

10 Nyomja meg az ENTER/START gombot.

A magnó felvételi, a CD lejátszó lejátszási készenléti üzemmódba kapcsol.

11 A TAPE ◀▶ gombbal kapcsolja be a jobb oldali lejátszás jelzőt, ha a kazetta kifelé néző oldalán kívánja kezdeni a felvételt.

Ha a kazetta másik oldalára szeretné a felvételt készíteni, kapcsolja át a felvételi irányt a TAPE ◀▶ gombbal (a bal oldali jelző világít).

12 Válassza ki a felvételi üzemmódot a DIRECTION gomb ismételt megnyomásával. Ha csak az egyik oldalra készít felvételt a ⇌ jelzést, ha mindkét oldalra szeretne felvenni a ⇔ (vagy a ⇔) jelzést kell kiválasztani.

Ha mindkét kazetta-oldalra felvételt készít, és az első oldal egy műsorszám közepén ér véget, a készülék a félbeszakadt műsorszámot felveszi a másik oldal elejére.

Ha a másik oldalon kezdi a felvételt, a felvételkészítés a másik oldal végén befejeződik, még akkor is, ha a ⇔ beállítást választotta ki.

13 Nyomja meg újból az ENTER/START gombot.

A CD lejátszás és a magnófelvétel megkezdődik.

A felvétel végén a CD lejátszó és a magnó állj üzemmódba kapcsol.

Ha a kazetta a felvétel közben véget ér

A CD lejátszó és a magnó automatikusan kikapcsol.

Ha a kazettával egyidőben egy MD-re is szeretné felvenni a műsort

Helyezzen be egy írható MD-t, és a „Felvétel a kazettára” fejezet 9. lépésében (lásd az 57. oldalon) válassza ki a „DUAL SYNC” funkciót.

Hasznos tudnivaló

Ha szeretné csökkenteni a szalagzajt, a 10. lépés után nyomja meg a DOLBY NR gombot mindaddig, míg a „□□” jelzés meg nem jelenik.

Megjegyzés

A „Cannot SYNC” felirat jelenik meg, ha nincs lemez vagy kazetta a készülékben, vagy ha a kazettára nem lehet felvételt készíteni (lásd a 80. oldalon).

A felvételkészítés leállítása

Nyomja meg a CD ■ vagy a TAPE ■ gombot.

Az MD felvétele kazettára

Az MD lemez műsorát analóg formában felveheti kazettára. A műsorszámok az eredeti sorrendnek megfelelően kerülnek felvételre.

Felveheti a kedvenc műsorszámából összeállított programot is.

A műsorszámok felvétele az eredeti sorrendnek megfelelően

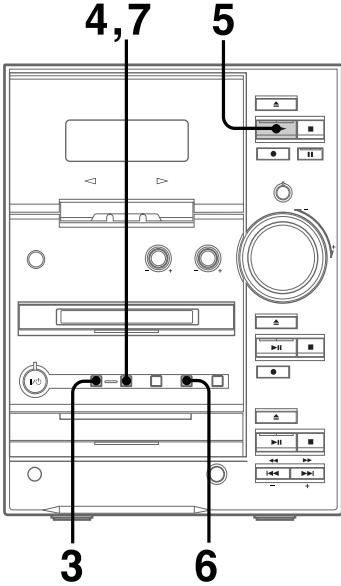

1 Helyezzen be egy üres kazettát.

2 Helyezzen be egy MD-t.

3 Nyomja meg ismételten a SYNCHRO REC gombot mindaddig, míg az „MD-TAPE SYNC” felirat meg nem jelenik.

4 Nyomja meg az ENTER/START gombot.

A magnó felvételi, az MD készülék lejátszási készenléti üzemmódba kapcsol.

5 A TAPE ◀▶ gombbal kapcsolja be a jobb oldali lejátszás jelzőt, ha a kazetta kifelé néző oldalán kívánja kezdeni a felvételt.

Ha a kazetta másik oldalára szeretné a felvételt készíteni, kapcsolja át a felvételi irányt a TAPE ◀▶ gombbal (a bal oldali jelző világít).

6 Válassza ki a felvételi üzemmódot a DIRECTION gomb ismételt megnyomásával. Ha csak az egyik oldalra készít felvételt a ↔ jelzést, ha mindkét oldalra szeretne felvenni a ⇄ (vagy a ⇄⇄) jelzést kell kiválasztani. Ha mindkét kazetta-oldalra felvételt készít, és az első oldal egy műsorszám közepén ér véget, a készülék a félbeszakadt műsorszámot felveszi a másik oldal elejére. Ha a másik oldalon kezdi a felvételt, a felvételkészítés a másik oldal végén befejeződik, még akkor is, ha a ⇄ beállítást választotta ki.

7 Nyomja meg az ENTER/START gombot.

Az MD lejátszás és a magnófelvétel megkezdődik.

A felvétel végén az MD készülék és a magnó állj üzemmódba kapcsol.

A felvételkészítés leállítása

Nyomja meg az MD ■ vagy a TAPE ■ gombot.

Ha a kazetta a felvétel közben véget ér

Az MD készülék és a magnó automatikusan kikapcsol.

(folytatódik)

Az MD felvétele kazettára (folytatás)

Hasznos tudnivaló

Ha szeretné csökkenteni a szalagzajt, a 4. lépés után nyomja meg a DOLBY NR gombot mindaddig, míg a „DD” jelzés meg nem jelenik.

Megjegyzés

A „Cannot SYNC” felirat jelenik meg, ha nincs lemez vagy kazetta a készülékben, vagy ha a kazettára nem lehet felvételt készíteni (lásd a 79. és 80. oldalon).

A kedvenc MD műsorszámok felvétele — MD-TAPE szinkronfelvétel

A programozási funkcióval kiválaszthatja kedvenc műsorszámait az MD lemezről és az MD szinkronfelvételi funkcióval felveheti azokat egy kazettára.

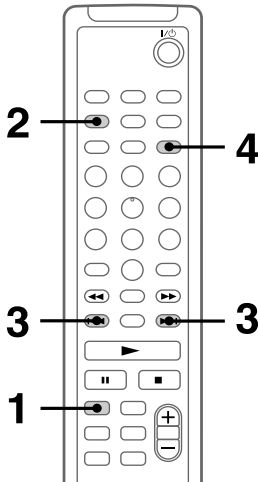

1 Az MD gomb megnyomásával kapcsoljon MD üzemmódba.

2 Nyomja meg ismételten a PLAY MODE gombot mindaddig, míg a „PGM” jelzés meg nem jelenik a kijelzőn.

3 Nyomja meg ismételten a vagy gombot mindaddig, míg a kívánt műsorszám meg nem jelenik a kijelzőn.

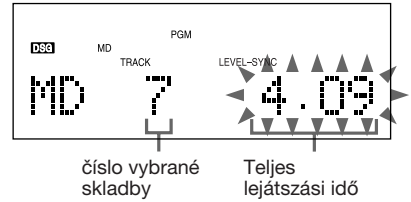

4 Nyomja meg az ENTER/YES gombot. A készülék memorizálja a műsorszámot. A kijelzőn megjelenik a „Step” (programlépés) jelzés, majd a programlépések teljes száma. Megjelenik az utoljára kiválasztott műsorszám, majd a program teljes lejátszási ideje.

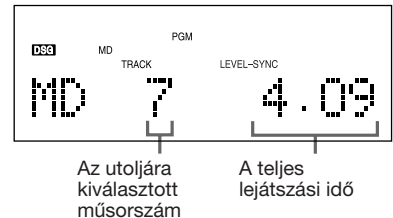

5 További műsorszámok beprogramozásához ismétlje meg a 3. és 4. lépést.

6 Helyezzen be egy üres kazettát.

7 Hajtsa végre „A műsorszámok felvétele az eredeti sorrendnek megfelelően” című fejezet 3-7. lépéseit (59. oldal).

Felvétel kazettára kézi vezérléssel — manuális felvétel

Ezzel a funkcióval felveheti kazettára a CD vagy az MD tetszés szerinti részletét. Felvételt készíthet a rádióról is.

A felvételi kivezérlés beállítása automatikusan történik.

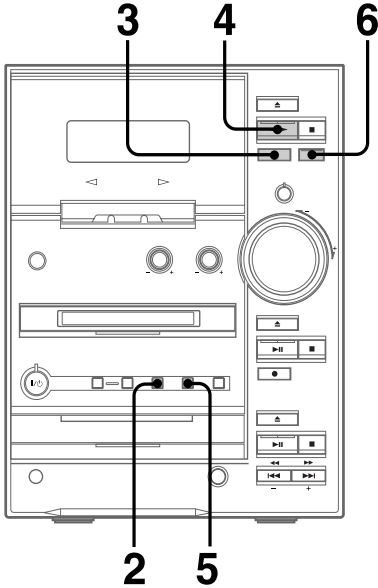



1 Helyezzen be egy üres kazettát.





2 A FUNCTION gomb ismételt megnyomásával válassza ki a felvételi műsorforrást (pl. TUNER).

- CD: Felvételt készítés CD lemezről
- MD: Felvételt készítés MD-ről
- TUNER: Felvételt készítés rádióműsorról

3 Nyomja meg a TAPE REC  gombot. A magnó felvételi pillanat állj üzemmódba kapcsol.



4 A TAPE  gombbal kapcsolja be a jobb oldali lejátszás jelzőt, ha a kazetta kifelé néző oldalán kívánja kezdeni a felvételt.

Ha a kazetta másik oldalára szeretné a felvételt készíteni, kapcsolja át a felvételi irányt a TAPE  gombbal (a bal oldali jelző világít).

5 Válassza ki a felvételi üzemmódot a DIRECTION gomb ismételt megnyomásával. Ha csak az egyik oldalra készít felvételt a  jelzést, ha mindkét oldalra szeretne felvenni a  (vagy a ) jelzést kell kiválasztani. Ha a másik oldalon kezdi a felvételt, a felvételt készítés a másik oldal végén befejeződik, még akkor is, ha a  beállítást választotta ki.

6 Nyomja meg a TAPE  gombot. A felvétel megkezdődik.

7 Indítsa el a lejátszást a kívánt műsorforráson.

Funkció	Nyomja meg a
A felvétel leállítása	TAPE  gombot.
Pillanat állj	TAPE  gombot.

Hasznos tudnivaló

Ha szeretné csökkenteni a szalagzajt, a 3. lépés után nyomja meg a DOLBY NR gombot mindaddig, míg a „” jelzés meg nem jelenik.

Hangbeállítások

A magas és a mély hangszín beállításán kívül lehetősége van a dinamika fokozására is a DSG (dinamikus hang-generátor) funkció használatával.

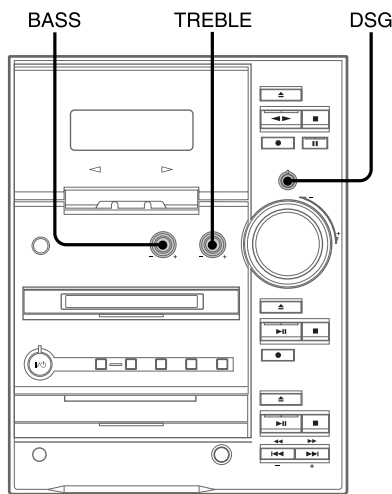

Dinamikusabb hangzás előállítása

- ➔ Nyomja meg a DSG gombot.
Ha a DSG funkciót bekapcsolta, a „DSG” jelző világít.

A DSG funkció kikapcsolása

A DSG gombbal kapcsolja ki a „DSG” jelzést.

A mély hangszín beállítása

- ➔ Forgassa a BASS szabályzót.
A mély hangszín 9 fokozatban állítható be (a MIN és a MAX között).

A magas hangszín beállítása

- ➔ Forgassa a TREBLE szabályzót.
A magas hangszín 9 fokozatban állítható be (a MIN és a MAX között).

A mély és a magas hangszín beállítása a távvezérlővel

- 1** A BASS/TREBLE gombbal válassza ki a BASS vagy a TREBLE funkciót.
E gomb többszöri megnyomásakor az alábbi kijelzések váltakoznak: BASS ↔ TREBLE
- 2** Amikor a BASS vagy a TREBLE jelzés látható a kijelzőn, állítsa be a kívánt hangszínt a ◀◀ vagy a ▶▶ gombbal.

A tárolt rádióállomások elnevezése — Állomásnév funkció

Ezzel a funkcióval minden tárolt rádióállomást egy-egy maximum 12 karakterből álló elnevezéssel azonosíthat. Az elnevezett rádióállomás kiválasztásakor az állomásnév megjelenik a kijelzőn.

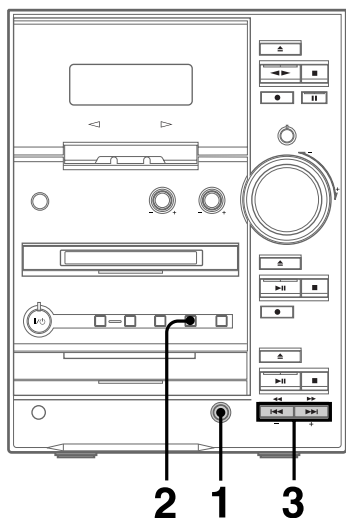

1 A TUNER/BAND gomb ismételt megnyomásával válassza ki az FM vagy az AM hullámsávot.

2 Nyomja meg ismételten a TUNING MODE gombot mindaddig, míg a „PRESET“ jelzés meg nem jelenik.

3 A TUNING + vagy - gombbal válassza ki az elnevezni kívánt állomásnak megfelelő memóriahelyet.

4 Nyomja meg a NAME EDIT gombot a távvezérlőn.
A név beírására szolgáló kijelzés megjelenik, és a kurzor villog.

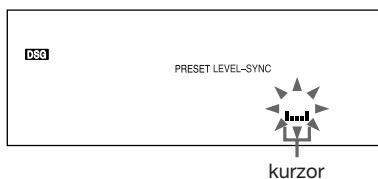

5 Nyomja meg ismételten a CHARACTER gombot a távvezérlőn mindaddig, míg a kívánt karakter-fajta meg nem jelenik.
E gomb többszöri megnyomásakor az alábbi kijelzések jelennek meg:

□ (üres hely) → A (nagybetűk) → a (kisbetűk) → 0 (számok) → ! (szimbólumok) → □ (üres hely) → ...

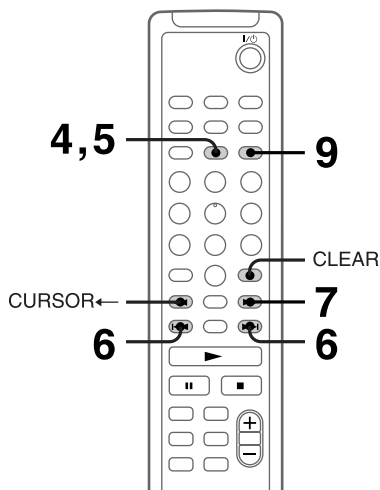

(folytatódik)

A tárolt rádióállomások elnevezése (folytatás)

- 6** Nyomja meg ismételten a **◀◀** vagy a **▶▶** gombot a távvezérlőn mindaddig, míg a kívánt karakter meg nem jelenik.

Ha üres helyet kíván hagyni:

A **◀◀** vagy a **▶▶** gomb megnyomása nélkül nyomja meg a **CURSOR →** gombot. Az első karakterhelyet nem lehet üresen hagyni.

Szimbólumok használata

Az alábbi szimbólumok állnak rendelkezésére:

! " # \$ % & ' () * + , - . / : ; < = > ? @ _ `

- 7** Nyomja meg a **CURSOR →** gombot.

A 6. lépésben kiválasztott karakter villogása megszűnik, és a kurzor a következő karakterpozícióba ugrik.



Kurzor

- 8** A teljes név beírásáig ismétlje meg az 5-7. lépéseket.

Ha nem megfelelő karaktert választott ki

Nyomja meg **← CURSOR N** vagy **→** gombot mindaddig, míg a javítandó karakter villogni nem kezd, majd ismétlje meg az 5-7. lépéseket.

Egy karakter törlése

Nyomja meg a **CLEAR** gombot, amíg a törlendő karakter villog. A korábban beírt karakterek közé egy újabb karakter nem szűrhető be.

- 9** Nyomja meg az **ENTER/YES** gombot a távvezérlőn az elnevezési művelet befejezéséhez.

Az elnevezési művelet megszakítása

Nyomja meg a **MENU/NO** gombot a távvezérlőn.

Az állomás frekvenciájának ellenőrzése

Ha kiválasztja az elnevezett rádióállomást, az állomásnév megjelenik a kijelzőn.

A rádióadó memóriahely-számának és vételi frekvenciájának ellenőrzéséhez nyomja meg a **DISPLAY** gombot a távvezérlőn. A rádióadó memóriahely-száma és vételi frekvenciája megjelenik, majd a kijelző visszakapcsol az állomásnév kijelzésre.

Az állomásnév törlése

- 1 Hajtsa végre az 1-4 lépéseket.
- 2 Nyomja meg ismételten a **CLEAR** gombot a távvezérlőn mindaddig, míg az elnevezés el nem tűnik.
- 3 Nyomja meg az **ENTER/YES** gombot a távvezérlőn.

A rádiós adatrendszer (RDS) használata

Mi is az az RDS?

Az RDS* (Rádiós Adatrendszer) egy olyan távközlési szolgáltatás, amely lehetővé teszi azt, hogy a rádióállomások a normál rádiójelekkel együtt kiegészítő információkat juttassanak el a hallgatókhoz.

Megjegyzés

Ha az állomás nem sugároz RDS információkat, vagy a vétel gyenge, az RDS szolgáltatások nem működnek.

* Nem minden FM állomás sugároz RDS adást, illetve nem minden RDS állomás nyújtja ugyanazokat a szolgáltatásokat. Kétely esetén vegye fel a kapcsolatot az adott rádióállomással.

Az RDS információk vétele

➔ Válasszon ki egy FM állomást.

Ha olyan rádióadót hangol be, amelyek RDS információkat is sugároz, a műsornév megjelenik a kijelzőn.

Az RDS információk ellenőrzése

A DISPLAY gomb többszöri megnyomásakor a kijelzőn az alábbi kijelzések jelennek meg:

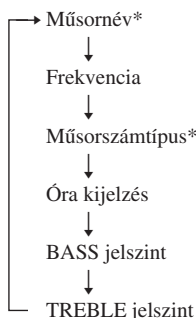

* Ha a készülék nem észlel RDS jeleket, a műsornév és a műsorszám típus nem jelenik meg a kijelzőn.

Elalvás zenére

— Kikapcsolás időzítő

Ez a funkció lehetővé teszi, hogy a készülék egy meghatározott időtartam eltelte után kikapcsoljon, így nyugodtan elalhat akkor is, ha a készülék be van kapcsolva. A kikapcsolási idő 10 perces ugrásokkal állítható be.

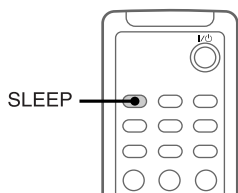

➔ Nyomja meg ismételten a SLEEP gombot a kívánt időtartam kiválasztásához.

A SLEEP gomb többszöri megnyomásakor az időtartamok az alábbi sorrendben jelennek meg:

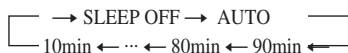

A hátralévő idő ellenőrzése

Nyomja meg egyszer a SLEEP gombot. A hátralévő idő nem jelenik meg, ha az „AUTO” beállítást választotta ki.

A kikapcsolási idő módosítása

Nyomja meg a SLEEP gombot mindaddig, míg a kívánt időtartam meg nem jelenik a kijelzőn.

Az elalváskapcsoló kikapcsolása

A SLEEP gombbal válassza ki a „SLEEP OFF” beállítást.

(folytatódik)

Elalvás zenére (folytatás)

Ha az „Auto“ beállítást választja ki

A jelenlegi CD, MD vagy magnókazetta lejátszása után (maximum 100 perc) a készülék automatikusan kikapcsol. Ha TUNER üzemmódban kapcsol, a készülék 100 perc múlva automatikusan kikapcsol.

Hasznos tudnivaló

A kikapcsolás időzíteni funkció akkor is használható, ha a beépített órát nem állította be.

Megjegyzés

MD lemezre vagy kazettára történő szinkronfelvétel közben ne válassza ki az „AUTO“ beállítást.

Ébredés zenére — Ébresztő

A beállított időpontban Ön zenére ébredhet fel. Az ébresztő beállítása előtt győződjön meg arról, hogy az órát beállította-e (lásd a 6. oldalon).

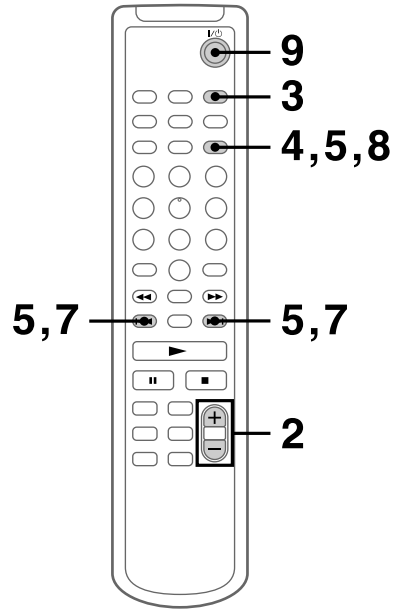

1 Készítse elő a kívánt műsorforrást.

- CD: Helyezzen be egy CD-t.
Ha a lejátszást egy meghatározott műsorszámmal szeretné kezdeni, használja a korábban ismertetett programozási eljárást (lásd a 23. oldalon).
- MD: Helyezzen be egy MD-t.
Ha a lejátszást egy meghatározott műsorszámmal szeretné kezdeni, használja a korábban ismertetett programozási eljárást (lásd a 29. oldalon).
- Rádió: Hangolja be a kívánt állomást (lásd a 7. oldalon).

2 Állítsa be a hangerőt a VOLUME +/- gombbal.

3 Nyomja meg a CLOCK/TIMER SET gombot.
A „SET DAILY“ kijelzés megjelenik.

4 Nyomja meg az ENTER/YES gombot.
Az „ON“ jelzés világít, és az óra beírási pozíciója villog.

5 Állítsa be a bekapcsolási időpontot.
A ◀◀ vagy a ▶▶ gombbal állítsa be az óraértékét, majd nyomja meg az ENTER/YES gombot.
A percérték villog.

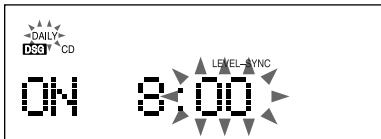

A ◀◀ vagy a ▶▶ gombbal állítsa be a percértékét, majd nyomja meg az ENTER/YES gombot.
Ismét az óraérték villog.

6 Az 5. lépéshez hasonlóan állítsa be a kikapcsolás időpontját.

7 Nyomja meg ismételten a ◀◀ vagy a ▶▶ gombot mindaddig, míg a kívánt műsorforrás neve meg nem jelenik.
A műsorforrások az alábbi sorrendben jelennek meg:

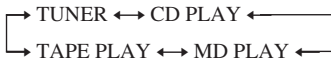

8 Nyomja meg az ENTER/YES gombot.
A kijelzőn egymás után megjelenik a bekapcsolási időpont, a kikapcsolási időpont és műsorforrás, majd a kijelző visszakapcsol az eredeti kijelzésre.

9 Kapcsolja ki a készüléket az I/⏻ gombbal.

A beállítások módosítása

Hajtsa végre újból a fenti műveletet (az 1. lépéstől).

A beállítások ellenőrzése /Az időzítő újbóli aktivizálása

- 1 Nyomja meg a CLOCK/TIMER SELECT gombot.
- 2 Nyomja meg ismételten a ◀◀ vagy a ▶▶ gombot mindaddig, míg a „SET DAILY“ jelzés meg nem jelenik, majd nyomja meg az ENTER/YES gombot.

Az időzítő kikapcsolása

Nyomja meg a CLOCK/TIMER SELECT gombot, majd a ◀◀ vagy a ▶▶ gombot mindaddig, míg a „TIMER OFF „ jelzés meg nem jelenik, majd nyomja meg az ENTER/YES gombot.

Megjegyzések

- Az ébresztő és az időzített felvételkészítési funkció egyszerre nem működik.
- Ne működtesse a készüléket a bekapcsolástól a lejátszás megkezdéséig terjedő időszakban (kb. 30 másodperc).
- Ha a készülék a beprogramozott időpont előtt bekapcsol, a lejátszás csak a beprogramozott időpontban kezdődik meg a kiválasztott műsorforráson.
- Ébresztő műsorforrásként nem használható a VIDEO IN aljzathoz csatlakoztatott külső berendezés.

Időzített felvételek készítése rádióról

Ez a funkció csak akkor működik, ha előzőleg tárolta a rádióadókat a memóriában (lásd a 7. oldalon) és beállította az órát (lásd a 6. oldalon).

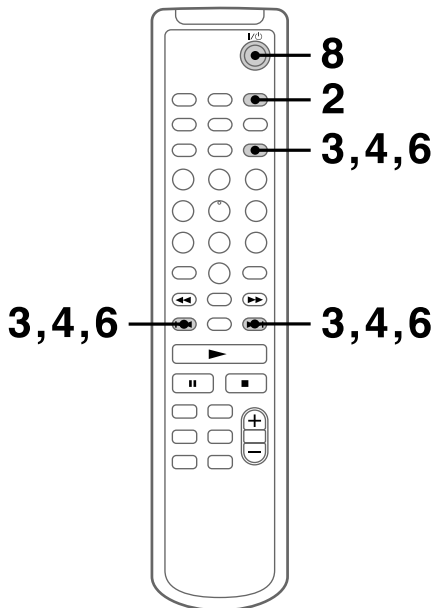

1 Válassza ki a kívánt rádióállomást (lásd a 18. oldalon).

2 Nyomja meg a CLOCK/TIMER SET gombot a távvezérlőn.
A „SET DAILY” kijelzés megjelenik.

3 A ◀◀ vagy a ▶▶ gombbal válassza ki az „MD REC” vagy a TAPE REC” funkciót, majd nyomja meg az ENTER/YES gombot.
Az „ON” jelzés világít, és az óra beírási pozíciója villog.

4 Állítsa be a felvétel kezdőidőpontját.
A ◀◀ vagy a ▶▶ gombbal állítsa be az óraértékét, majd nyomja meg az ENTER/YES gombot.
A percérték villog.

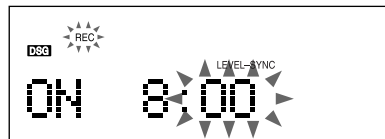

A ◀◀ vagy a ▶▶ gombbal állítsa be a percértékét, majd nyomja meg az ENTER/YES gombot.
Ismét az óraérték villog.

5 A 4. lépéshez hasonlóan állítsa be a felvétel befejezési időpontját.

6 Ha MD lemezre vesz fel, válassza ki a STEREO vagy MONO üzemmódot a ◀◀ vagy a ▶▶ gombbal, majd nyomja meg az ENTER/YES gombot.
A kijelzőn megjelennek a felvételi beállítások, majd a kijelző visszakapcsol az eredeti kijelzésre.

7 Helyezzen be egy írható MD lemezt vagy egy kazettát.
Ha olyan MD lemezt használ a felvételhez, amelyen már vannak műsorszámok, a készülék automatikusan megkeresi az utolsó műsorszám végét és onnan kezd az új felvételt.
Ha kazettára vesz fel, a felvét elkészítés a kifelé néző oldalon kezdődik. Úgy helyezze be a kazettát, hogy a felvenni kívánt oldal kifelé nézzen.

8 Kapcsolja ki a készüléket az I/O gombbal.

A beállítások módosítása

Kezdje előlről a beállítási műveletet.

A beállítások ellenőrzése/Az időzítő újbóli aktivizálása

- 1 Nyomja meg a CLOCK/TIMER SELECT gombot.
- 2 Nyomja meg ismételten a ◀◀ vagy a ▶▶ gombot mindaddig, míg az „MD REC” vagy a „TAPE REC” jelzés meg nem jelenik, majd nyomja meg az ENTER/YES gombot.

Az időzítő kikapcsolása

Nyomja meg a CLOCK/TIMER SELECT gombot, majd a ◀◀ vagy a ▶▶ gombot mindaddig, míg a „TIMER OFF” jelzés meg nem jelenik, majd nyomja meg az ENTER/YES gombot.

Hasznos tudnivaló

Ha rádióműsorról készít felvételt, a készülék automatikusan felveszi az MD lemezre az állomásnevet (lásd a 63. oldalon, vagy a frekvenciát, ha az állomást nem nevezte el), illetve a felvétel kezdő- és befejezési időpontját.

Megjegyzések

- Az automatikus szünet és a jelszint vezérlésű jelölési funkció nem működik.
- Az ébresztő és az időzített felvételt készítési funkció egyszerre nem működik.
- Ne működtesse a készüléket a bekapcsolástól a felvétel megkezdéséig terjedő időszakban (kb. 30 másodperc).
- Ha üres MD lemezre készít felvételt, a készülék a lemez első 15 másodperces részére nem készít felvételt.
- Ha a beprogramozott időpont előtt 30 másodperccel a készülék be van kapcsolva, a felvételt nem készíti el a készülék.
- Felvételt készítés közben a hangerőt minimálisra csökkenti a készülék.

Opcionális külső berendezések csatlakoztatása

Opcionális külső A/V berendezések csatlakoztatása

A rendszer tökéletesebb kihasználása érdekében külső berendezéseket is csatlakoztathat a készülékhez. Olvassa el az Ön által csatlakoztatni kívánt berendezésre vonatkozó fejezetet.

Hangfrekvenciás berendezések csatlakoztatása

MD készülék és kazettás magnó csatlakoztatása analóg felvételt készítéshez

Egy szabványos audio csatlakozó vezetékkel MD készüléket és kazettás magnót csatlakoztathat ehhez a készülékhez. A csatlakoztatáskor ügyeljen arra, hogy a csatlakozó dugókat a megegyező színű aljzatokhoz csatlakoztassa.

Az MD készülék vagy a kazettás magnó audio bemenetéhez

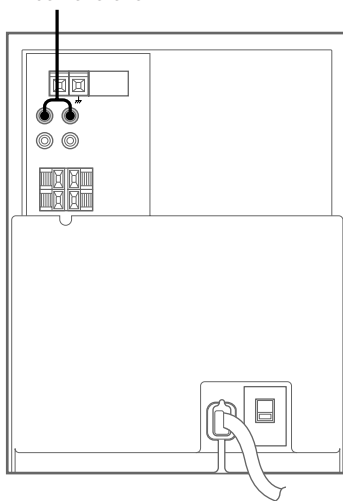

(folytatódik)

Opcionális külső berendezések csatlakoztatása (folytatás)

Videomagnó csatlakoztatása

Egy szabványos audio csatlakozó vezetékkel videomagnót csatlakoztathat ehhez a készülékhez. A csatlakoztatáskor ügyeljen arra, hogy a csatlakozó dugókat a megegyező színű aljzatokhoz csatlakoztassa. A FUNCTION gomb ismételt megnyomásával válassza ki a „VIDEO” üzemmódot és a csatlakoztatott videomagnó hangja a hangszugárzókön keresztül hallható lesz.

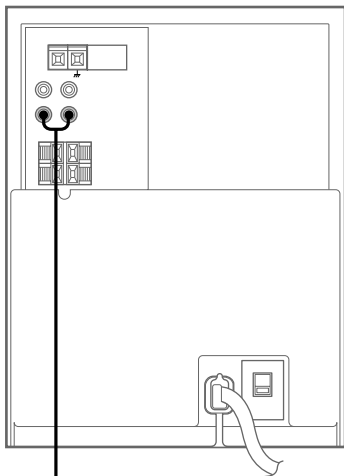

A videómagnó audio kimenetéhez

Fejhallgató csatlakoztatása

Csatlakoztassa a fejhallgatót a PHONES aljzathoz.

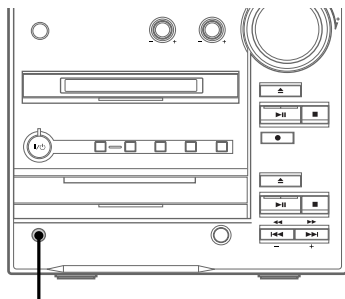

PHONES aljzat

Kültéri antennák csatlakoztatása

A vétel minőségének javítása érdekében csatlakoztasson kültéri antennát.

FM antenna

Csatlakoztasson egy külön megvásárolható külső FM antennát, vagy használja a hagyományos TV antennát.

A típusú csatlakozó

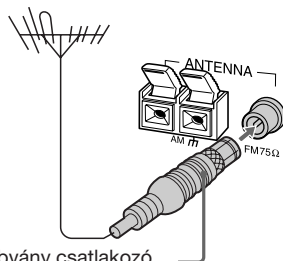

IEC szabvány csatlakozó (nem tartozék)

B típusú csatlakozó

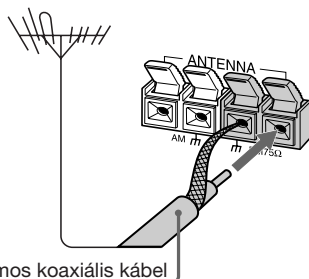

75 ohmos koaxiális kábel (nem tartozék)

Biztonsági előírások

AM antenna

A vétel javítása érdekében az AM antenna bemenethez csatlakoztasson egy 6-15 m hosszú szigetelt vezetéket. Az AM keretantennát hagyja csatlakoztatva.

A típusú csatlakozó

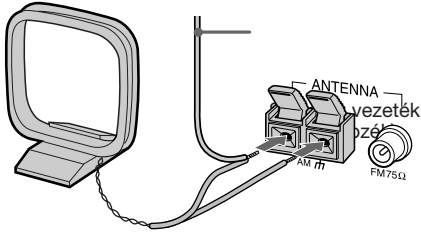

B típusú csatlakozó

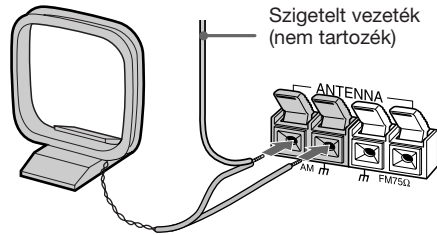

Fontos

A megfelelő földelés érdekében csatlakoztassa a külső antennát a h aljzathoz. A gázrobbanás megakadályozása érdekében a földelővezetéket nem szabad gázcsőhöz csatlakoztatni.

Néhány szó a biztonságról

- A készülék kikapcsolt állapotban is feszültség alatt van, ha a hálózati csatlakozó vezeték be van dugva a fali konnektorba!
- Ha hosszú ideje nem használja a készüléket, a hálózati csatlakozó vezetékét húzza ki a fali konnektorból. Kihúzásnál ne a kábelt fogja meg, hanem a csatlakozó dugót!
- Azonnal kapcsolja ki a készüléket, ha bármilyen folyadék vagy tárgy kerül a belsejébe. Húzza ki a hálózati csatlakozó dugót a fali konnektorból, és forduljon szakemberhez.
- A hálózati kábel cseréjét kizárólag szakképzett személyvel végeztesse.
- Ha a hálózati csatlakozó vezetékét a fali konnektorhoz csatlakoztatja, a rendszer megkezdheti a távvezérlési és időzítési funkciók feltöltését, még akkor is, ha a készülék maga ki van kapcsolva. Éppen ezért a készülék külső burkolata felmelegszik, ami normális jelenség.

Elhelyezés

- Működés közben ellenőrizze, hogy a hűtőventillátor működik-e.
- A belső túlmelegedés megakadályozása érdekében a készüléket úgy helyezze el, hogy a levegő szabadon áramolhasson körülötte.
- A készüléket olyan helyen állítsa fel, ahol a megfelelő szellőzés biztosított.
- Ne állítsa a készüléket lejtős felületre.
- Ne helyezze a készüléket olyan helyre, ahol:
 - a hőmérséklet nagyon alacsony vagy nagyon magas
 - a levegő erősen poros vagy szennyezett
 - a levegő páratartalma magas
 - vibrációnak van kitéve
 - közvetlen napfénynek van kitéve

(folytatódik)

Üzemeltetés

- Ha a készüléket hideg helyről meleg helyre viszi, továbbá, ha túlságosan nedves helyen tárolja, pára csapódhat le a CD lejátszó vagy az MD készülék kiolvasó fején. A készülék ekkor működésképtelen. Vegye ki a CD vagy MD lemezt, kapcsolja ki a készüléket, és várjon kb. 1 órát, hogy a lecsapódott nedvesség elpárologjon.

- Ha a készülék szállítja, minden lemezt vegyen ki.

Ha a készülékkel kapcsolatban bármilyen kérdése vagy problémája merül fel, keresse fel a legközelebbi Sony kereskedést.

Megjegyzés a hangszugárzó rendszerhez

Ez a hangszugárzó rendszer nem rendelkezik mágneses árnyékolással, ezért a közelében álló TV készüléken képtorzítás léphet fel. Azonnal kapcsolja ki a TV készüléket, majd 15-30 perc múlva kapcsolja be ismét. Ha a színhiba továbbra is fennáll, vigye távolabb a hangszugárzókat a TV készüléktől. Soha ne tegyen vagy használjon a TV készülék közelében olyan tárgyakat, amelyekben mágnes található (audio állványok, TV állványok vagy gyermekjátékok). Ez a hangszugárzó rendszerben lévő mágnesekkel kölcsönhatásba lépve képtorzítást okozhat.

A MiniDisc lemezek kezelése

- Ha a zárszerkezetet erővel megpróbálja felnyitni, a lemez megsérülhet. Ha a zárszerkezet kinyílik, azonnal zárja be azt, anélkül, hogy a lemezhez hozzáérne.
- Az MD címkéket ne ragassza a zárszerkezetre, vagy egyéb, a gyártó által meg nem jelölt helyre. A címkét minden esetben csak a kijelölt helyre szabad felragasztani. Mivel a címkék alakja az MD gyártmányától függően változhat, az MD lemezhez mellékelt címkéket csak a kijelölt részekre szabad felragasztani.

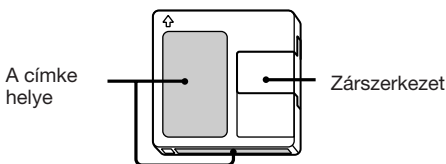

- Az MD lemez burkolatát egy száraz, puha ruhával törölheti le.
- A lemezt soha ne tegye olyan helyre, közvetlen napsugárzásnak, szélsőséges hőmérsékletnek, nedvességnek vagy pornak van kitéve.

Megjegyzések a CD-k kezeléséhez

- Lejátszás előtt a CD-t tisztítókendővel kell áttörölni. A törölést a CD közepétől kezdve kifelé, sugárirányban haladva kell végrehajtani.
- Ne használjon olyan CD lemezt, amelyre címke vagy egyéb anyag van felragasztva, mert a készülék súlyosan károsodhat.
- Ne használjon semmilyen oldószert (pl. benzín, hígító), háztartási tisztítószert, vagy az analóg hanglemezekhez használt antisztatizáló sprayt.
- Óvja a lemezeket erős napfénytől és ne helyezze hőszugárzó vagy fűtőtest közelébe. Ne felejtse a lemezeket tűző napon parkoló gépkocsiban, mert a túl magas hőmérséklet károsíthatja őket.

A készülék burkolatának tisztítása

Kímélő tisztítószerral megnedvesített puha ruhával törölje le a készülék oldalait, kezelőszerveit.

Mielőtt a kazettát a készülékbe helyezi

Feszítse meg a szalagot. A fellazult szalag beszorulhat a magnó mechanikájába és megsérülhet.

90 percnél hosszabb kazetták használata

A szalag nagyon vékony és megnyúlásra hajlamos. Ne változtassa túl gyakran az üzemmódokat, pl. lejátszás, állj, gyorscsévézés, stb. Ha ezt teszi, a szalag felcsévévelődhet a belső mechanikára.

A kazetta műsorának védelme

A műsor megvédéséhez törje ki a kazetta A vagy B oldalának élén található lemezkeket.

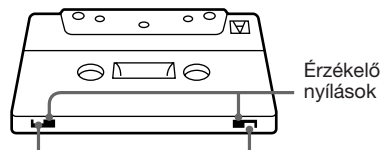

B oldali lemezke A oldali lemezke

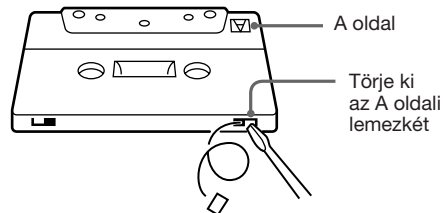

Amennyiben újra felvételt kíván erre a kazettára készíteni, ragassza le a nyílásokat ragasztószalaggal, az ábrán látható módon. Ügyeljen arra, hogy a ragasztószalaggal a szalagfajta-érzékelő nyílásokat ne takarja el.

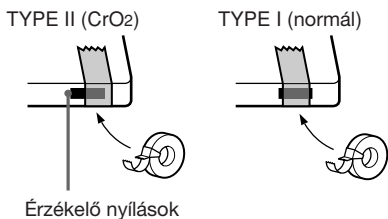

A fejek tisztítása

Minden 10 üzemóra után végezze el a fejek tisztítását.

Ha a fejek szennyeződtek:

- a hang torz lesz
- a hangerő csökken
- hangkiesések fordulnak elő
- a törlés nem tökéletes
- nem lehet felvenni

Fontos felvételek elkészítése előtt, illetve régi kazetták lejátszása után ne feledje el megtisztítani a fejeket. Használjon a kereskedelemben kapható száraz vagy nedves típusú tisztítókazettát. A részleteket lásd a tisztítókazettához mellékelt használati utasításban.

A fejek lemágnesezése

A fejek és a szalaggal érintkező fém részek lemágnesezését 20-30 üzemóránként el kell végezni a kereskedelemben kapható lemágnesezővel. Olvassa el a lemágnesező kazetta kezelési útmutatóját is.

Az MD rendszer korlátai

A MiniDisc készülék felvevő rendszere az alábbi korlátokkal jellemezhető. Ne feledje azonban, hogy ezek a korlátok a felvevő rendszer jellegéből adódnak, és nem a készülék műszaki paraméterei okozzák.

A „Disc Full!!” felirat a maximális felvételi időtartam elérése előtt megjelenik

Ha a lemezre 255 műsorszámot rögzített, a maximális felvételi időtartamtól függetlenül megjelenik a „Disc Full!!” felirat. 255-nél több műsorszám nem rögzíthető a lemezre. A felvétel folytatása előtt törölje a felesleges műsorszámokat, vagy használjon egy másik lemezt.

A „Disc Full” felirat a maximális műsorszám mennyiség (255) elérése előtt megjelenik

A műsorszámokon belüli hangerő fluktuációkat a készülék esetenként műsorszámok közötti szünetként értelmezi, és így növeli a műsorszámok számát, amely a „Disc Full!!” felirat megjelenéséhez vezethet.

A maradék felvételi idő akkor sem növekszik, ha számos rövid műsorszámot törölünk

A 12 másodpercnél rövidebb műsorszámokat a készülék nem tartja számon, így ezek törlése nem növeli a maradék felvételi időt.

Egyes műsorszámok nem egyesíthetők

A 8 másodpercnél rövidebb műsorszámok nem egyesíthetők. Ugyanígy nem egyesíthetők a több műsorszám egyesítésével létrehozott műsorszámok.

A teljes lejátszási idő és a maradék felvételi idő összege nem egyezik meg a lemez maximális felvételi idejével

A felvételeket a készülék 2 másodperces pontossággal készíti el, függetlenül attól, hogy milyen rövid a kívánt program. Éppen ezért a felvett program teljes hossza rövidebb lehet, mint a maximális felvételi kapacitás. A lemez kapacitását a karcolások is csökkentik.

(folytatódik)

Az MD rendszer korlátai (folytatás)

A szerkesztett műsorszámokban hangkiesések észlelhetők a keresési művelet során

A szerkesztéssel létrehozott műsorszámok hangkieséseket okozhatnak a keresési művelet közben, mert a nagysebességű lejátszás több időt igényel egy-egy műsorszám pozíciójának azonosításához, ha a műsorszámok nem az eredeti sorrendben vannak a lemezen.

A műsorszámok nem sorszámozhatók

Ha analóg felvételkészítés közben a „LEVEL-SYNC“ (37. oldal) jelzés világít a kijelzőn, az alábbi esetekben a műsorszám megjelölési funkció nem működik:

- ha a műsorszámok között a jelszint kevesebb mint 2 másodpercig marad egy meghatározott érték alatt.
- ha a műsorszám közepén a jelszint több mint 2 másodpercig marad egy meghatározott érték alatt.

Útmutató a másolásvédelmi rendszerhez

A digitális audio berendezések - pl. CD lejátszók, MD készülékek és DAT magnók - kiváló minőségű hangfelvételt tesznek lehetővé a digitális felvételkészítési funkciójuk révén.

Ez az MD készülék az SCMS másolásvédelmi rendszerrel van ellátva, amely a digitális műsoros hanghordozóknak csak az első generációs digitális másolását teszi lehetővé a digitális csatlakozókon keresztül.

Digitális csatlakoztatás esetén csak egyetlen digitális másolat (első generációs felvétel) készíthető.*

Például:

- 1** A digitális bemeneten keresztül digitális felvételt készíthet a digitális műsorforrásról (pl. CD vagy MD), de erről további digitális felvétel (második generációs felvétel) nem készíthető.
- 2** Egy digitálisan rögzített analóg műsorforrásról (pl. analóg hanglemez vagy magnókazetta) vagy egy digitális műholdas műsorról készíthet egy digitális felvételt, de erről a felvételtől nem készíthet egy második generációs digitális másolatot.

* Az első generációs másolat a digitális berendezéssel digitális műsorforrásról készített digitális felvételt jelent. Ha például e rendszer CD lejátszójáról felvételt készít az MD készülékkel, első generációs másolatról beszélünk.

Hibaelhárítás

Ha a készülék működésében rendellenességet észlel, ellenőrizze az alábbi hibalistát.

Először ellenőrizze, hogy a hálózati csatlakozó vezeték, illetve a hangsugárzók csatlakoztatása megfelelő-e.

Ha az alábbi ellenőrzések végrehajtása után is fennáll az adott hibajelenség, forduljon a legközelebbi Sony márkaszervizhez.

Általános jellegű problémák

Nincs hang

- Forgassa jobbra a VOLUME szabályzót.
- Húzza ki a fejhallgatót.
- Ellenőrizze a hangsugárzók csatlakoztatását (4. oldal).

Csak az egyik csatorna szól, vagy kiegyensúlyozatlan jobb- és baloldali hangerő

- Ellenőrizze a hangsugárzók csatlakoztatását (4. oldal).
- Amennyire lehetséges, a hangsugárzókat szimmetrikusan helyezze el.
- Mindegyik hangsugárzó-kapocshoz csak egy hangsugárzót csatlakoztasson.
- A mellékelt hangsugárzókat csatlakoztassa a készülékhez.

Erős brumm, vagy zaj

- Helyezze távolabb a készüléket a zaj forrásától.
- Csatlakoztassa a rendszert egy másik falikonnektorhoz.
- Szereljen egy szabványos zajszűrőt a hálózati vezetékre.

A kijelzőn a „0:00” számjelzés villog

- Állítsa be újra az órát és az időzítőt (lásd a 6, 66 és 68. oldal).

Az időzítőt nem lehet beállítani

- Állítsa be a beépített órát (6. oldal).

Az időzítő nem működik

- A CLOCK/TIMER SELECT gombbal válassza ki a „DAILY” vagy a „REC” funkciót és állítsa be az időzítőt (lásd a 67. és 69. oldalon).
- Ellenőrizze a beállított funkciót és az időpontokat (lásd a 6, 66 és 68. oldalon).
- Kapcsolja ki az elalváskapcsolót (lásd a 65. oldalon).

A távvezérlő nem működik

- Valamilyen akadály van a távvezérlő és a készülék között.
- Vigye közelebb a távvezérlőt a rendszerhez.
- A távvezérlőt fordítsa a készülék távvezérlés érzékelője felé.
- Cserélje ki az elemeket (AA méret/R6)
- Vigye távolabb a készüléket a fluoreszcens fényforrástól.

A „PROTECT” és a „PUSH POWER” jelenik meg felváltva

- Kapcsolja ki a készüléket a I/⏻ gombbal. Rövid idő után kapcsolja be újból.

CD-játszó

A CD lemeztartó nem záródik be

- A CD lemezt nem megfelelően helyezte be.
- Míg a CD ▲ gombbal zárja be a lemeztartót. Ha a lemeztartót kézzel próbálja meg bezárni, a készülék meghibásodhat.

A készülék nem adja ki a lemezt

- Forduljon a Sony márkaszervizhez.

A lejátszás nem indul el.

- Nyissa ki a lemeztartót, és ellenőrizze, hogy van-e CD a készülékben.
- Törölje meg a CD lemezt (lásd a 72. oldalon).
- Cserélje ki a CD-t.
- A lemez szennyezett.
- A lemezt fordítva helyezte a lemeztartóba. A lemezt megfelelő helyzetben, a lemeztartó közepére kell helyezni.
- Vegye ki a CD-t, törölje le róla az esetleges nedvességet, és hagyja bekapcsolva a készüléket néhány óráig, amíg a nedvesség elpárolog.
- Indítsa el a lejátszást a CD ►|| gombbal.

Hangkiesések fordulnak elő

- Törölje meg a CD lemezt (lásd a 72. oldalon).
- Cserélje ki a CD-t.
- Helyezze a készüléket egy stabil, vibrációtól mentes felületre (pl. egy stabil állványra).
- Helyezze távolabb a hangsugárzókat a készüléktől, pl. külön állványra.
Ha mélyhangokban gazdag műsorszámot hallgat magas hangerőn, a hangsugárzó által keltett rezgés hangkiesést okozhat.

A lejátszás nem az első műsorszámmal kezdődik.

- Nyomja meg a PLAY MODE gombot és ellenőrizze, hogy a „SHUFFLE” és a „PGM” jelzés kialszik-e.

Az „—OVER—” jelzés jelenik meg.

- Tartsa nyomva a ◀◀ gombot, vagy nyomja meg a ▶▶ gombot, ha a kívánt pozícióba kíván visszakapcsolni.

folytatódik

Hibaelhárítás (folytatás)

MD készülék

Az MD lemezt nem lehet a készülékbe helyezni.

- Az MD lemezt a rajta feltüntetett nyíl irányában kell betolni a készülékbe.

A készülék nem működik.

- Cserélje ki a lemezt.
- Miután a „TOC“ vagy a „STANDBY“ jelző kialszik, próbálkozzon újból.

A készülék nem játssza le a lemezt.

- Cserélje ki a lemezt.
- Helyezze be az MD lemezt, és a készüléket hagyja bekapcsolva a nedvesség elpárolgásáig (néhány óra).
- Indítsa el a lejátszást az MD ►|| gombbal.

Hangkiesések fordulnak elő

- Cserélje ki a lemezt.
- Helyezze a készüléket egy stabil, vibrációtól mentes felületre (pl. egy stabil állványra).
- Helyezze távolabb a hangszugárzókat a készüléktől, pl. külön állványra.
Ha mélyhangokban gazdag műsorszámot hallgat magas hangerőn, a hangszugárzó által keltett rezgés hangkiesést okozhat.
- Helyezze be a lemezt és hagyja bekapcsolva a készüléket 10-20 percig.

A lejátszás nem az első műsorszámmal kezdődik

- Nyomja meg a PLAY MODE gombot és ellenőrizze, hogy a „SHUFFLE“ és a „PGM“ jelzés kialszik-e.

Az „—OVER—“ jelzés jelenik meg.

- Tartsa nyomva a ◀◀ gombot, vagy nyomja meg a ◀◀ gombot, ha a kívánt pozícióba kíván visszakapcsolni.

Felvételkészítés közben az „OVER“ jelzés világit.

- Csökkentse a hangerőt a csatlakoztatott külső berendezésen (lásd a 41. oldalon)

A felvétel vagy a szerkesztés végrehajtása után a készülék nem frissíti a tartalomjegyzéket

- A felvételi vagy szerkesztési információ akkor íródik be a tartalomjegyzékbe, amikor kiveszi az MD lemezt, ezért felvétel vagy szerkesztés után ne feledje el kivenni a lemezt (lásd a 32. és 44. oldalon).

A készülék nem készit felvételt

- Vegye ki az MD lemezt, és a törlésvédő kapcsolóval zárja le a nyílást (32. oldal).
- A külső A/V berendezés csatlakoztatása nem megfelelő (lásd a 69. oldalon).
- Kapcsoljon egy másik műsorforrásra.
- Cserélje ki az MD-t egy írható lemezre, vagy törölje a felesleges műsorszámokat a törlési funkcióval (lásd a 47. oldalon)
- Kezdje előlről a felvételt készítést.

A felvett műsor hangerőszintje túl alacsony (vagy túl magas)

- Állítsa be újból a felvételi kivezérést (lásd a 41. oldalon).

Magnó

A magnó nem készít felvételt.

- Nincs kazetta a magnóban. Helyezzen be egyet.
- A kazetta törésvédett. Ragassza le a törésvédő nyílást (lásd a 73. oldalon).
- A szalag a végére ért.

A magnó nem készít felvételt és nem játssza le a kazettát, illetve a hangerő alacsony

- A fejek szennyeződtek. Tisztítsa meg őket.
- A felvevő/lejátszó fej felmágneseződött. Végezzen lemágnesezést (lásd a 73. oldalon).

A szalag törlése nem tökéletes

- A felvevő/lejátszó fej felmágneseződött. Végezzen lemágnesezést (lásd a 73. oldalon).

Erőteljes nyávogás vagy hangkiesések fordulnak elő

- A hangtengely vagy a nyomógörgők elszennyeződtek. Tisztítsa meg egy tisztítókazettával (lásd a 73. oldalon).

A lejátszás zajos, vagy a magas tartomány kiesik.

- A felvevő/lejátszó fej felmágneseződött. Végezzen lemágnesezést (lásd a 73. oldalon).

Külső berendezés

Nincs hang

- Olvassa el az Általános jellegű problémák című fejezet „Nincs hang“ bevezetését a 74. oldalon és ellenőrizze a lehetséges problémákat.
- Csatlakoztassa megfelelően a külső berendezést (lásd a 69. oldalon) és ellenőrizze:
 - a vezetékeket megfelelően csatlakoztatta-e
 - a csatlakozó dugókat ütöközésig betolta-e az aljzatokba
- Kapcsolja be a csatlakoztatott berendezést.
- Olvassa el a csatlakoztatott berendezés kezelési útmutatóját és indítsa el a lejátszást.

A hang torz

- Állítsa be a felvételi kivezérlést (lásd a 41. oldalon).

Tuner

Erős zaj hallható (a „TUNED“ vagy a „STEREO“ jelzés villog)

- Állítsa be a hullámsávot és a frekvenciát (lásd a 7. oldalon).
- Csatlakoztassa megfelelően az antennát (lásd a 4. oldalon).
- Keressen egy olyan helyet és helyzetet, ahol a vétel jó, és állítsa fel újból az antennát. Ha a vétel nem javítható ezzel a módszerrel, csatlakoztasson külső antennát.
- A mellékelt FM antenna teljes hosszában veszi a jeleket, ezért terítse ki teljesen.
- Helyezze az antennát a lehető legtávolabb a hangszugárzó vezetékektől.
- Ha az AM antennavezeték leesett a keretről, forduljon a Sony márkakereskedőhöz.
- Kapcsolja ki a közelben lévő elektromos készülékeket.

folytatódik

A sztereó FM állomás műsora nem fogható sztereóban.

- Nyomja meg a készülék STEREO/MONO gombját mindaddig, míg a kijelzőn meg nem jelenik a „STEREO” jelzés.
- Lásd az „Erős zaj hallható (a „TUNED” vagy a „STEREO” jelzés villog)” című fejezetet és ellenőrizze az antennát.

MD-re történő felvételkedzés közben ciklikus, statikus zaj hallható.

- Módosítsa be az antenna helyét és helyzetét mindaddig, míg a zaj meg nem szűnik.

Ha a hibajelenség a fentiekben leírt elhárító műveletek végrehajtása után sem szűnik meg, törölje a rendszer memóriáját az alábbiak szerint:

Egy hegyes eszközzel - pl. tollal - nyomja meg a készülék alján lévő RESET kapcsolót.

A készülék visszakapcsol a gyári beállítási értékekre. Az összes egyéni beállítás - pl. tárolt rádióállomások, az idő, az időzítési programok és CD lemezek - törlődik. Állítsa be újból ezeket.

Az öndiagnózis funkció

A készülék egy öndiagnosztikai kijelzéssel is rendelkezik, amely a rendszer meghibásodása esetén jelenik meg. Ez a funkció egy háromjegyű hibakód (számok és betűk) és az ennek megfelelő hibaüzenet felváltva történő megjelenítésével tájékoztat a készülék állapotáról. Ha egy ilyen kijelzés megjelenik, ellenőrizze az alábbi táblázatot. Ha a probléma továbbra is fennáll, forduljon a legközelebbi Sony márkaszervizhez.

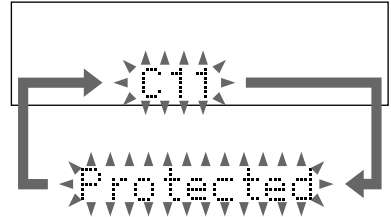

C11/Protected

A behelyezett MD lemez törlésvédett

- Vegye ki az MD lemezt, és a törlésvédő kapcsolóval zárja le a nyílást (32. oldal)

C12/Cannot Copy

Olyan rendszerű CD vagy MD lemezről próbált meg felvételt készíteni, melyet ez a készülék nem támogat (pl. CD-ROM).

- Vegye ki a lemezt, és kapcsolja ki, majd be a készüléket.

C13/RECError

A felvételkedzés nem lehetséges.

- Állítsa a készüléket stabil felületre, és ismétlje meg a felvételkedzést.

A behelyezett MD szennyezett (piszok, ujjlenyomat, stb.), karcolt, vagy nem szabványos.

- Cserélje ki a lemezt, és ismétlje meg a felvételkedzést.

C13/ReadError

A készülék nem tudta elolvasni az MD lemez tartalomjegyzékét.

→ Vegye ki az MD lemezt, majd helyezze be újból.

C14/TocError

A készülék nem tudta elolvasni az MD lemez tartalomjegyzékét.

→ Helyezzen be egy másik MD lemezt.

→ Ha lehet, törölje az MD lemez műsorszámait a törlési funkcióval (48. oldal).

C41/CannotCopy

A műsorforrás egy kereskedelmi forgalomban kapható adathordozó másolata, vagy CD-R (írható CD) lemezt próbált meg felvenni.

→ Az SCMS másolásvédelmi rendszer korlátozza a digitális műsorforrásokról készíthető digitális felvételek számát (74. oldal). CD-R lemezre nem lehet felvenni.

Hibaüzenetek

Egy-egy művelet közben az alábbi hibaüzenetek valamelyike jelenhet meg, vagy villoghat a kijelzőn.

MD

Auto cut

Digitális felvételkedés közben a készülék pillanat alatt üzemmódba kapcsol, mert 30 másodpercig semmilyen jel nem érkezett, ezért az MD készülék pillanat alatt üzemmódba kapcsol.

Blank Disc

A behelyezett írható MD lemez teljesen új, vagy az összes műsorszám törölve lett róla.

Cannot Edit

- Műsoros MD-t helyezett a készülékbe.
 - Programozott vagy véletlen sorrendben történő lejátszás közben próbálta meg a műsorszámokat szerkeszteni.
-

Cannot REC

- Műsoros MD-t helyezett a készülékbe.
 - Az üzemmódváltót MD állásba kapcsolta.
-

CannotSYNC

- Nem helyezte be az MD lemezt, vagy a behelyezett MD törlésvédett.
 - Az MD lemezen nincs több szabad hely.
-

Complete!!

Az MD szerkesztési művelet sikeresen befejeződött.

Disc Full!!

Az MD lemezen nincs több szabad hely.

Eject

Az MD készülék éppen kiadja a lemezt.

Impossible

- Nem lehetséges szerkesztési műveletet próbált meg végrehajtani.
 - A műsorszámokat a rendszer korlátai miatt nem lehet egyesíteni.
-

Name Full

A lemez elnevezési kapacitása kimerült.

No Disc

A készülékben nincsen lemez.

No Name

Egy névvel nem rendelkező lemez vagy műsorszám nevét próbálta meg kiírni.

—OVER—

Pillanat alatt üzemmódba a ► gombot nyomva tartva elérte a lemez végét.

Push STOP !

Lejátszás közben megnyomta a PLAY MODE gombot.

—Rehearsal—

Az MD műsorszám szétválasztási pozíciójának kijelölését követő próbalejátszás közben látható.

Smart Space

Digitális felvételkedés közben kevesebb mint 30 másodperces szünet után ismét érkezett bemenőjel.

(folytatódik)

Az öndiagnózis funkció (folytatás)

Standby (villog)

Ha az időzítőt beállította, de hosszú ideig nem használta, a beállítások törölődtek, és nem hívhatók elő. Ehhez hasonlóan, ha összeállított egy lejátszási programot, de sokáig nem használta, a program törölődött és nem lehet lejátszani.

Text Protect

Az aktuális CD TEXT információkat nem lehet felvenni az MD lemezre.

TOC Reading

A készülék az MD lemez tartalomjegyzékét olvassa be a memóriába.

TOC Writing

A készülék éppen kiment a felvételi vagy szerkesztési információkat.

Track End

A szétválasztási funkció használata közben, a szétválasztási pozíció elmozdításakor elérte az MD lemez végét.

TUNER

Cannot Edit

Egy a memóriában nem tárolt rádióadót próbált meg elnevezni.

CD

Cannot Edit

CD TEXT lemezt próbált meg elnevezni.

Name Full

A memóriában már 50 lemeznév tárolva van.

—OVER—

Pillanat állj üzemmódban a * gomb nyomva tartásával elérte a lemez végét.

TAPE

Cannot SYNC

Nincs kazetta a magnóban, vagy a törlésvédő lemezkét eltávolította a kazettáról.

No TAB

A kazettára nem lehet felvenni, mert a törlésvédő lemezkét eltávolította a kazettáról.

No tape

Nincs kazetta a magnóban.

Minőség tanúsítás

A forgalomba hozó tanúsítja, hogy a CMT-CP33MD típusú audio torony a 2/1984. (III. 10.) IpM-BkM számú együttes rendeletében előírtak szerint megfelel a következő műszaki jellemzőknek:

Erősítő

Kimenőteljesítmény (DIN)(névleges)
30 + 30W
(6 ohm/1kHz, DIN, 230 V)
Tartós kimenőteljesítmény (referencia)
35 + 35W
(6 ohm/1kHz, 10% THD, 230 V)
Zenei kimenőteljesítmény (referencia)
85 + 85W (referencia)

Bemenetek

VIDEO IN (körkörös aljzat):
feszültség 250 mV, terhelő
impedancia 47 kohm

Kimenetek

LINE OUT (körkörös aljzat):
feszültség 250 mV,
impedancia 1 kohm
PHONES (sztereó minijack):
8 vagy több ohmos fejhallgatók
csatlakoztathatók
SPEAKER:
6-16 ohmos hangsugárzók
csatlakoztathatók

CD lejátszó

Rendszer Kompakt digitális audio rendszer
Lézer Félvezető lézer ($\lambda = 780 \text{ nm}$)
Emisszió: folyamatos
Lézerteljesítmény Max. 44,6 μW^*
* kb. 200 mm távolságra az optikai
kiolvasófejtől, 7 mm-es rekesz-
nyílásnál.
Frekvencia átvitel 2 Hz - 20 kHz

MD lejátszó

Rendszer MinDisc digitális audio rendszer
Lézer Félvezető lézer ($\lambda = 780 \text{ nm}$)
Emisszió: folyamatos
Lézerteljesítmény Max. 44,6 μW^*
* kb. 200 mm távolságra az optikai
kiolvasófejtől, 7 mm-es rekesz-
nyílásnál.
Mintavételezési frekvencia 44,1 kHz
Frekvencia átvitel 5 Hz - 20 kHz

Magnó

Felvételi rendszer 4 sáv, 2 csatorna sztereó
Frekvenciaátvitel (DOLBY NR OFF)
40 Hz - 13000 Hz ($\pm 3 \text{ dB}$)
Type I (Sony) kazettával
40 Hz - 14000 Hz ($\pm 3 \text{ dB}$)
Type II (Sony) kazettánál
Szalagsebesség ingadozás $\pm 0,13 \%$ W.Peak (IEC)
 $0,07\%$ W.RMS (NAB)
 $\pm 0,2 \%$ W.Peak (DIN)

(folytatódik)

Minőségtanúsítás (folytatás)

Tuner

FM sztereó, FM/AM szuperheterodin tuner

FM tuner

Vételi frekvenciasáv 87,5-108,0 MHz
(50 kHz-es léptető frekvencia)
Antenna FM huzalantenna
Antenna csatlakozó 75 ohm aszimmetrikus
Középfrekvencia 10,7 MHz

AM tuner

Vételi frekvenciasáv 531 - 1602 kHz (9 kHz-es léptető
frekvencia)
Antenna AM keretantenna
Külső antenna csatlakozó
Középfrekvencia 450 kHz

Hangsugárzó (SS-CCP33)

Hangsugárzó rendszer 2 utas, basszreflexes
Egységek
Mélyugsugárzó 12 cm , kónuszos
Magas sugárzó 2,5 cm , szimmetrikus vezérlés
Névleges impedancia 6 ohm
Méretek (széxmaxmé) 150 x 252 x 255 mm
Tömeg kb. 2,6 kg/hangsugárzó

Általános jellemzők

Üzemi feszültség 220-240 V~, 50/60 Hz
Teljesítményfelvétel 75 W
Érintésvédelmi osztály: II
Méretek (széxmaxmé) a kezelőszervekkel együtt
Erősítő/Tuner/Magnó/MD/CD
Kb. 190 x 252 x 280 mm

Tömeg
Erősítő/Tuner/Magnó/MD/CD
Kb. 7,5 kg
Mellékelt tartozékok
Távvezérlő (1 db)
AA (R6) elemek (2 db)
AM keretantenna (1 db)
FM huzalantenna (1 db)

A modell és a műszaki adatok előzetes bejelentés
nélkül változhatnak.

A távvezérlő kezelőszervei

A készüléket a mellékelt távvezérlővel is működtetheti.

Megjegyzés

A távvezérlővel az alábbi funkciók nem működtethetők:

- TUNING MODE beállítás a tunernél
- STEREO/MONO beállítás a tunernél
- Lemezek kivétele
- Felvétel MD-re vagy kazettára
- Egygombnyomásos lejátszás

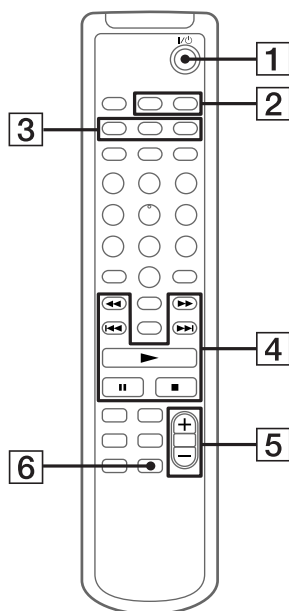

- 1 I/⏻ (üzemi) kapcsoló**
Az időzítési értékek ellenőrzése vagy az időzítő ki/be kapcsolása (67. és 69. oldal).
- 2 CLOCK/TIMER SELECT gomb**
CLOCK/TIMER SET gomb
Az óra és az időzítő beállítása (6,67 és 68. oldal).
- 3 PLAY MODE gomb**
Normál, véletlen sorrendű vagy programozott lejátszásra kapcsolhat (23, 28, 29, 33 és 60. oldal).
- REPEAT gomb**
Egyetlen műsorszám vagy az összes műsorszám ismétlése (22. és 28. oldal).
- BASS/TRE gomb**
A mély és a magas hangszín beállítása (62. oldal).
- 4 CURSOR ←/→, ◀▶ gombok**
A CD, MD lemez és a tárolt rádióállomások elnevezése, vagy az óra beállítása (6, 27, 46 és 64. oldal).
MD pillanat állj, illetve CD lejátszás vagy pillanat állj üzemmódban a ◀▶ gombbal egy műsorszámon belül kereshet.
- ◀▶/▶ (AMS: automatikus zeneszám érzékelő) gombok**
 - ▶ (lejátszás) gomb
 - || (pillanat állj) gomb
 - (állj) gomb
- 5 VOLUME +/- gombok**
A hangerő beállítása.
- 6 DSG gomb**
Dinamikusabb hangzás előállítás (62. oldal).

(folytatódik)

A távvezérlő kezelőszervei (folytatás)

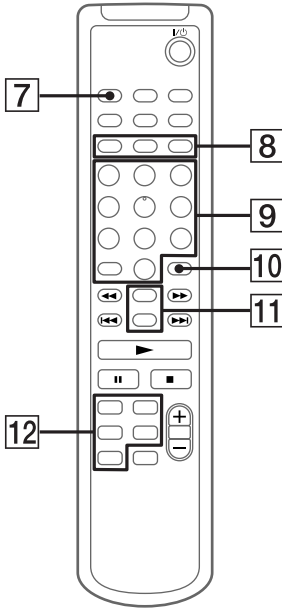

7 SLEEP gomb

A kikapcsolás időzítő beállítása (65. oldal).

8 MENU/NO gomb

Rádióállomások tárolása, az „Edit Menu” és a „Setup Menu” beállításainak tárolása, vagy kilépés a szerkesztési műveletből.

NAME EDIT/CHARACTER gomb

A szövegbeviteli kijelzés bekapcsolása és a karaktertípus kiválasztása (26, 45 és 63. oldal).

ENTER/YES gomb

Az óra, a programozott lejátszás beállítása, illetve a rádióállomások tárolási vagy a szerkesztési művelet befejezése.

9 Számgombok

A CD és MD műsorszámok, illetve a tárolt rádióadók kiválasztása.

10 CLEAR gomb

A kiválasztás törlése (24, 27, 30, 46 és 64. oldal).

11 SCROLL gomb

A lemeznév vagy a műsorszám cím végiggörgetése a kijelzőn (27, 31 és 46. oldal).

DISPLAY gomb

A különböző információk megjelenítése a kijelzőn (24, 25, 29, 30 és 64. oldal).

12 Üzem módválasztó gombok

MD gomb

CD gomb

FUNCTION gomb

A kívánt műsorforrás kiválasztása.

E gomb többszöri megnyomásakor a műsorforrások az alábbi sorrendben jelennek meg:

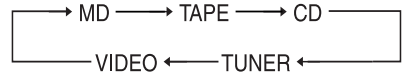

BAND, TUNER gomb

Rádió üzemmódba kapcsolás, vagy az FM, illetve AM hullámsáv kiválasztása.

TAPE gomb

A műsorszám típusok listája (PTY)

NEWS

Hírműsorok.

AFFAIRS

Olyan műsorok, amelyek egy-egy aktuális hírt részletesebben tárgyalnak.

INFO

Vásárlási, orvosi, stb. tanácsok.

SPORT

Sportműsorok.

EDUCATE

Oktató célú programok, illetve tanácsadó műsorok.

DRAMA

Rádiójátékok és sorozatok.

CULTURE

Vallással, anyanyelvvvel és társadalmi problémákkal foglalkozó nemzeti és regionális kulturális programok.

SCIENCE

Természettudományokkal és technikával foglalkozó műsorok.

VARIED

A fentiekől eltérő típusú műsorok, pl. riportok ünnepeltekkel, vetélkedők, kabaréműsorok, stb.

POP M

Népszerű zenei műsorok.

ROCK M

Rockzene.

EASY M

„Könnyű” zeneszámok, rendszerint autózvezetőknek.

LIGHT M

Klasszikus zene, pl. hangszeres muzsika, szólóénekek, kórusmű, stb.

CLASSICS

Zenekarri művek, kamarazene, opera, stb.

OTHER M

A fenti kategóriákba nem sorolható egyéb zenei műfajok, pl. rhythm és blues, illetve reggae.

WEATHER

Időjárás.

FINANCE

Tőzsde információk, kereskedelem, stb.

CHILDREN

Fiataloknak szóló műsorok.

SOCIAL

Az emberekről és az őket befolyásoló tényezőkkel foglalkozó műsorok.

RELIGION

Vallási tartalmú műsorok

PHONE IN

Olyan műsorok, ahol a hallgatók telefonon keresztül vagy egy vitafórumban fejtik ki nézeteiket.

TRAVEL

Utazással kapcsolatos műsorok. Ezek a műsorok a TP/TA funkcióval nem kereshetők.

LEISURE

Szabadidő tevékenységekkel foglalkozó műsorok, pl. kertészkedés, horgászat, főzés, stb.

JAZZ

Jazz zene.

COUNTRY

Népzenei programok.

NATION M

Az adott nemzet vagy régió legnépszerűbb slágerei.

OLDIES

Régi slágerek.

FOLK M

Népzenei műsorok.

DOCUMENT

Oknyomozó jellegű műsorok.

TEST

A rendkívüli közlemények tesztelésére szolgáló jel.

ALARM

Rendkívüli közlemény.

NONE

A fentiekben nem definiált műsorszámok.

Index

A

- A-B törlési funkció 49
- Állomásnév 63
- Analóg felvétel 31
- Antennák 4
- Áthelyezési funkció 51
- Automatikus hangolás 19
- Automatikus műsorforrás kapcsolás 10,15,16,19
- Automatikus szünet 39
- Automatikus szünet 39

B

- Beállítás
 - mélyhang 62
 - felvételi kivezérlés 41
 - hangzás 62
 - magashang 62
 - hangerő 9,14,16,18

C

- CD TEXT információ 25,34
- CD-MD szinkronfelvétel 32
- CD-TAPE szinkronfelvétel 56
- Csatlakoztatás.
Lásd Komponensek csatlakoztatása

D

- Digitális felvétel 31
- Dinamikusabb hang előállítása 62

E,F,G

- Ébresztő funkció 66
- Egyesítési funkció 53
- Egygombnyomásos lejátszás 10,15,16,19
- Elemek 5
- Elnevezés
 - CD 26
 - tárolt rádióadó 63
 - MD 45
- Elnevezési funkció 45
- Felvételek megvédése 32,72
- Felvételek védelme 32,72
- Felvételkészítés
 - CD-ről 10,32,56
 - rádióműsorról 19,35,68
 - MD-ről 59
 - kézi vezérléssel 34,61
 - mono felvétel 42
 - kazettára 12,21,56
 - MD-re 10,19,32
 - időzített felvétel 68

H,I,J,K

- Hangsugárzók 4
- Hangzás beállítása 62
- Hibaelhárítás 74
- Időgép felvétel 35
- Időzítő
 - elalvás zenére 65
 - időzített felvétel 68
 - ébredés zenére 66
- Ismételt lejátszás 22,28
- Jelszint vezérlésű jelölés 37
- Kézi hangolás 19
- Kijelző 25,30
- Kikapcsolás időzítő 65
- Komponensek csatlakoztatása
 - opcionális berendezések 69
 - antennák 4
 - hálózati vezeték 5
 - hangsugárzók 4
- Külső berendezések 69

L

- Lejátszás
 - CD 9,22
 - magnókazetta 15
 - MD 14,28
 - műsorszámok véletlen sorrendben 23,28
 - műsorszámok a kívánt sorrendben 23,29
 - műsorszámok ismételt 22,28
- Lemeznév 26
- Másolásvédelmi rendszer 74
- MD-TAPE szinkronfelvétel 60
- Memória törlése 78
- Mielőtt
 - az MD-t szerkeszteni 44
 - felvételt készítené egy MD-re 31
- Miután
 - az MD-t szerkesztette 44
 - felvételt készített egy MD-re 32
- Műsorszám jelölés 37,38
- Műsorszám törlési funkció 47
- Műsorszám típusok 85

N

Normál lejátszás 9,14,15

O

Óra beállítás 6

Óra beállítása 6

Öndiagnózis kijelzés 78

P,Q

Programozott lejátszás 23,29

R

Rádióállomások tárolása 7

Rádióállomások

tárolása 7

hangolása 18

Rádióhallgatás 18

Rádiós adatrendszer 65

Rendszer korlátai 73

S

Szétválasztási funkció 52

T

TAPE-MD szinkronfelvétel 16

Tárolt rádióállomások

behívása 18

Teljes törlési funkció 48

Törlés

műsorszám-részlet 49

egyetlen műsorszám 47

műsorszám száma 53

MD összes

műsorszáma 48

MD elnevezései 47

Törlési funkció 47

U,V,W,X,Y,Z

Üzenetek 79

Véletlen sorrendű

lejátszás 23,28

Visszavonási funkció 55