

SONY®



Barvni televizor LCD

Navodila za uporabo

Pred uporabo televizorja vas prosimo, da temeljito preberete poglavje »Za vašo varnost«.
Shranite navodila za nadaljnjo uporabo.

KDL-52W40xx

KDL-32W40xx

KDL-37V47xx

KDL-52W42xx

KDL-32W42xx

KDL-32V45xx

KDL-46W40xx

KDL-40E40xx

KDL-32V47xx

KDL-46W42xx

KDL-32E40xx

KDL-26V45xx

KDL-40W40xx

KDL-26E40xx

KDL-26V47xx

KDL-40W42xx

KDL-37V45xx

BRAVIA

Uvod

Zahvaljujemo se vam za nakup izdelka Sony. Pred uporabo televizorja vas prosimo, da temeljito preberete navodila in jih shranite za nadaljnjo uporabo.

Uvod



Odpadna električna in elektronska oprema (velja za evropsko unijo in druge evropske države s sistemom ločevanja odpadkov)

Če se na izdelku ali na njegovi embalaži nahaja ta simbol,

pomeni, naj z izdelkom ne ravnamo enako kot z gospodinjskimi odpadki. Odložiti ga morate na ustreznem zbirnem mestu za električno in elektronsko opremo. S tem ko izdelek pravilno odvržete, pripomorate k preprečevanju potencialnih negativnih posledic za okolje in naše zdravje, ki bi ga povzročilo nepravilna odstranitev tega izdelka. Z recikliranjem materialov bomo ohranili naravne vire. O podrobnostih glede recikliranja tega izdelka lahko povprašate na upravni enoti ali v trgovini, kjer ste izdelek kupili.



Odpadne baterije (velja za evropsko unijo in druge evropske države s sistemom ločevanja odpadkov)

Če se na bateriji ali na njeni embalaži nahaja ta simbol, pomeni, naj z njo ne ravnamo enako kot z

gospodinjskimi odpadki. S tem ko baterijo pravilno odvržete, pripomorate k preprečevanju potencialnih negativnih posledic za okolje in naše zdravje, ki bi ga povzročilo nepravilna odstranitev tega izdelka. Z recikliranjem materialov bomo ohranili naravne vire. O podrobnostih glede recikliranja tega izdelka lahko povprašate na upravni enoti ali v trgovini, kjer ste izdelek kupili.

Proizvajalec tega izdelka je Sony Corporation, 1-7-1 Konan Minato-ku Tokyo, 109-0075 Japan. Pooblaščen zastopnik za EMC in varnost izdelkov je Sony Deutschland GmbH, Hedelfinger Strasse 61, 70327 Stuttgart, Nemčija. Za vse, kar zadeva servis ali garancijo, se prosimo obrnite na naslove, navedene v ločeni servisni ali garancijski dokumentaciji.

Opombe o funkcijah digitalnega televizorja

- Funkcije, ki se nanašajo na digitalni TV **DVB** delujejo le v državah in na področjih, ki oddajajo digitalne zemeljske signale DVB-T (MPEG2 in MPEG4 AVC) in kjer imate dostop do združljivih kabelskih storitev DVB-C (MPEG2 in MPEG4 AVC).
- Čeprav ta televizor ustreza določilom DVB-T in DVB-C, združljivost z digitalnimi zemeljskimi oddajami DVB-T in digitalnimi kabelskimi oddajami DVB-C v prihodnosti ni zagotovljena.
- Nekatere funkcije digitalnega televizorja v določenih državah niso na voljo in kabel DVB-C pri nekaterih ponudnikih morda ne bo pravilno deloval.
- Seznam združljivih kabelskih ponudnikov si oglejte na spletni strani: <http://support.sony-europe.com/TV/DVBC>

Blagovne znamke

- **DVB** je registrirana blagovna znamka DVB Project.
- Izdelano pod licenco BBE Sound, Inc. Pod licenco BBE Sound, Inc. Krije ga eden ali več od naslednjih ameriških patentov: 5510752, 5736897. BBE in simbol BBE sta registrirani blagovni znamki družbe BBE Sound, Inc.
- Izdelano pod licenco Dolby Laboratories. "Dolby" in simbol z dvojnimi D sta blagovni znamki družbe Dolby Laboratories.
- HDMI, logotip HDMI in High-Definition Multimedia Interface so blagovne znamke ali registrirane blagovne znamke HDMI Licensing LLC.

BBE.ViVA
HD3D Sound

DOLBY
DIGITAL • PLUS

HDMI
HIGH-DEFINITION MULTIMEDIA INTERFACE

VIRTUAL
DOLBY
SURROUND



- Na slikah v tem priročniku se pojavlja model KDL-40W4000, razen če je navedeno drugače.
- »x«, ki se pojavlja ob imenu modela, stoji za številko, ki se nanaša na barvno različico.

Vsebina

Uvod

Pregled priložene dodatne opreme.....	4
Za vašo varnost.....	9
Varnostni ukrepi.....	10
Opis daljinskega upravljalnika.....	11
Pregled tipk in indikatorjev na televizorju.....	12

Gledanje televizije

Gledanje televizije.....	13
Uporaba vodiča DVB	15
Uporaba seznama »Digital Favourite« (priljubljeni) DVB	16

Uporaba dodatne opreme

Priključitev dodatne opreme.....	17
Ogled slik iz priključene opreme.....	18
Uporaba funkcije BRAVIA Sync (HDMI nadzor).....	19

Uporaba funkcij menijev (MENU)

Pregled menija 'TV Home Menu' (XMBTM).....	21
Nastavitve.....	22
Slika.....	22
Zvok.....	23
Funkcije.....	24
Postavitev.....	25
Analogna nastavitev.....	28
Digitalna nastavitev DVB	29
Foto.....	32
Okvir za slike.....	32
USB Photo Viewer.....	32

Dodatne informacije

Tehnični podatki.....	33
Odpravljanje težav.....	35

DVB samo za digitalne kanale



Pred uporabo televizorja preberite poglavje „Za vašo varnost“.
Shranite navodila za morebitno uporabo v prihodnosti.

Uvod

1: Pregled priložene dodatne opreme

Omrežni kabel (1) (samo za KDL-52W4xxx, KDL-46W4xxx, KDL-40W4xxx, KDL-40E4xxx)

Daljinski upravljalnik RM-ED011 (1)

Daljinski upravljalnik RM-ED011 W (1)
(samo za KDL-40E4xxx, KDL-32E4xxx, KDL-26E4xxx)

Bateriji velikosti AA (vrsta R6) (2)

Stojalo (1) (razen KDL-52W4xxx, KDL-26E4xxx)

Vijaki za stojalo (4) (samo za KDL-46W4xxx, KDL-40W4xxx, KDL-40E4xxx, KDL-37V4xxx)

Vijaki za stojalo (3) (samo za KDL-32W4xxx, KDL-32V4xxx, KDL-26V4xxx)

Vstavljanje baterij v daljinski upravljalnik

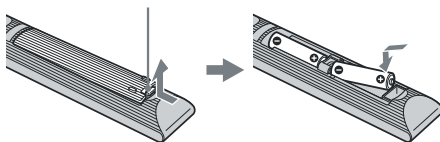

Potisnite in premaknite tako, da se odpre.



- Prepričajte se, da ste priloženi bateriji vstavili upoštevajoč njuno polariteto.
- Ne uporabljajte različne vrste baterij skupaj in ne uporabljajte skupaj stare in nove baterije.
- Izrabljeni bateriji odvrzite na okolju prijazen način.
- Previdno ravnajte z daljinskim upravljalnikom.
- Pazite, da vam ne pade, da ga ne pohodite in da ga ne polijete s tekočino.
- Ne izpostavljajte daljinskega upravljalnika izvoru toplote, neposredni sončni svetlobi ali vlagi.

2: Pritrditev stojala

(ne velja za KDL-52W4xxx, KDL-26E4xxx)

1 Odprite škatlo in iz nje vzemite stojalo in vijake.

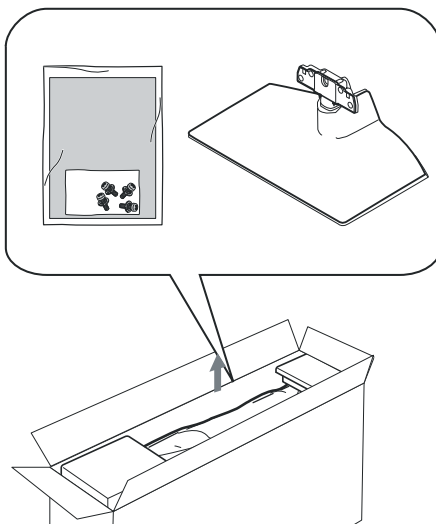

- 2 Postavite TV na stojalo in pri tem pazite, da ne priščipnete kablov.

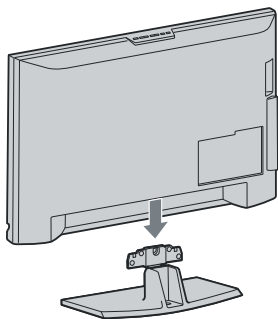

- 3 Pritrdite TV na stojalo s priloženimi vijaki.

KDL-46W4xxx
KDL-40W4xxx
KDL-40E4xxx
KDL-37V4xxx

KDL-32W4xxx
KDL-32E4xxx
KDL-32V4xxx
KDL-26V4xxx

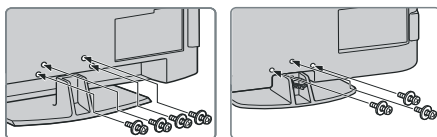

Če uporabljate električni izvijač, nastavite moment na približno 1,5 Nm (15 kgf.cm).

3: Priključitev antene / videorekorderja / DVD snemalnika

Priključitev antene/kabla

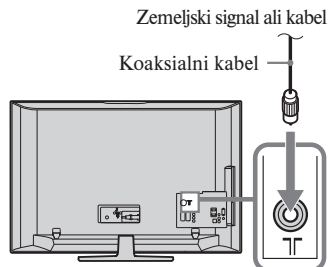

Priključitev antene/kabla/videorekorderja/DVD snemalnika

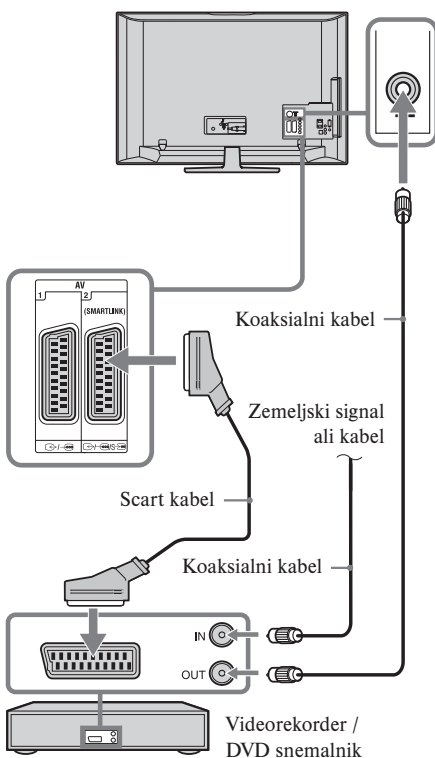

4: Kaj storiti, da se televizor ne bi prevrnil?

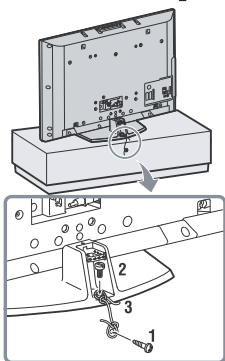

- 1 Vstavite lesni vijak (premera 4 mm, ni priložen) v stojalo za TV.
- 2 Vstavite vijak (M5 x 12, ni priložen) v luknjo za vijak na televizorju.
- 3 Privežite lesni vijak in vijak z močno vrvjo.

5: Priklučitev kablov

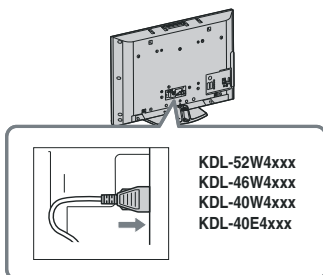

6: Povezovanje kablov

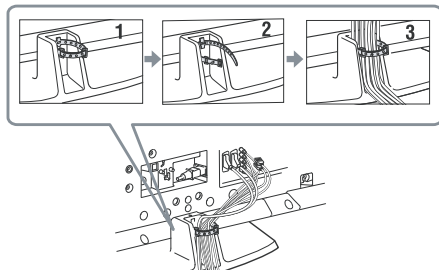

7: Opravljanje osnovnih nastavitvev

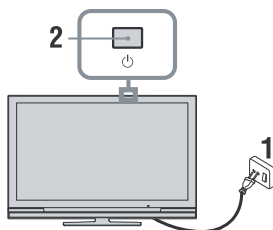

- 1 Priključite televizor v stensko vtičnico (220-240V AC, 50Hz).
- 2 Pritisnite na tipko na televizorju. Pri prvem vklopu televizorja se na zaslonu prikaže meni z jeziki.
- 3 S puščicami /// izberite jezik, prikazan na zaslonih menija, nato pritisnite na .



- 4 S puščicama \uparrow/\downarrow izberite državo/področje, v kateri boste upravljali televizor in nato pritisnite na tipko \oplus .



Če se država/področje v kateri želite uporabljati televizor ne prikaže v seznamu, namesto nje izberite " - "".

- 5 S puščicama \uparrow/\downarrow izberite vrsto lokacije, kjer boste uporabljali televizor, nato pritisnite na \oplus .



Sony vam priporoča, da izberete »Home« in s tem varčujete z energijo.



Ta možnost izbere osnovni slikovni način, ki ustreza običajni osvetlitvi v teh okoljih.

8: Samodejna nastavev kanalov

- 1 Izberite OK in pritisnite na \oplus .



- 2 S puščicama \uparrow/\downarrow izberite »Antenna« ali »Cable«, nato pritisnite na \oplus .
Če izberete »Cable«, se prikaže zaslon za izbiro vrste skeniranja. Oglejte si poglavje »Nastavev televizorja za priključitev kabla« na strani 8.

Televizor začne iskati vse razpoložljive digitalne kanale, ki jim sledijo razpoložljivi analogni kanali. To utegne trajati dlje časa. V tem času ne pritiskejte na tipke na televizorju ali daljinskem upravljalniku.

Ko ste shranili vse razpoložljive kanale, se televizor vrne na običajno delovanje in prikaže kanal, shranjen na številki 1.

Če se prikaže sporočilo, ki zahteva potrditev priključitve antene

Televizor ne najde nobenih kanalov (nedigitalnih, ne analognih). Preverite vse priključitve antene in nato pritisnite na \oplus za ponovno samodejno nastavev kanalov.

- 3 Če se na zaslonu prikaže meni »Programme Sorting« (razvrščanje programov), sledite ustreznim korakom na strani 28.

Če ne želite spremeniti zaporedja, v katerem so shranjeni analogni kanali, pritisnite na \leftarrow RETURN in nadaljujte od koraka 4.

4



Podrobnosti si oglejte na strani 24.

5



Podrobnosti si oglejte na strani 19.

- 6 Pritisnite na \oplus .

Televizor je nastavljen na vse razpoložljive kanale.



Če ne morete sprejeti kanala z digitalnim oddajanjem ali če v koraku 3 (str. 7) izberete področje, v katerem ni digitalnih oddaj, morate po koraku 3 nastaviti uro.

Nastavitev televizorja za priključitev kabla

1 Pritisnite na \oplus .

2 S puščicama \uparrow/\downarrow izberite „Quick Scan“ ali „Full Scan“ in pritisnite na \oplus .

„**Quick Scan**“: Kanali se nastavijo v skladu z informacijami kableskega ponudnika, znotraj oddajane signala. Priporočljiva nastavitev za možnosti „Frequency“, „Network ID“ in „Symbol Rate“ je „Auto“.

To je priporočljiva nastavitev za hitro uglasitev, če kabelski ponudnik to podpira.

Če način „Quick Scan“ ne nastavi kanale, uporabite spodnji način, „Full Scan“.

„**Full Scan**“: Vsi razpoložljivi kanali se nastavijo in shranijo. Postopek utegne trajati dlje časa. Ta možnost je priporočljiva, če kabelski ponudnik ne podpira možnosti „Quick Scan“.

Več informacij o podpori kableskih ponudnikov si oglejte na spletni strani <http://support.sony-europe.com/TV/DVBC>

3 S puščico \downarrow izberite „Start“, nato pritisnite na \oplus .

TV začne iskati kanale. Ne pritiskajte na tipke na televizorju ali daljinskem upravljalniku.



Nekateri kableske storitve ne podpirajo funkcije „Quick Scan“. Če s funkcijo „Quick Scan“ ni mogoče zaznati nobenih kanalov, opravite postopek „Full Scan“.

Odstranjevanje stojala za na mizo s televizorja

XX

Stojalo za na mizo odstranite samo v primeru, da želite televizor nastaviti na steno.

KDL-52W4xxx
KDL-46W4xxx
KDL-40W4xxx
KDL-40E4xxx
KDL-37V4xxx

KDL-32W4xxx
KDL-32E4xxx
KDL-32V4xxx
KDL-26V4xxx

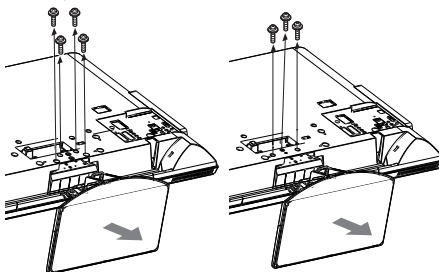

KDL-26E4xxx

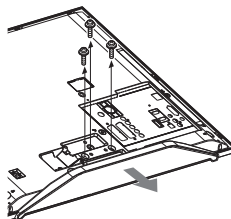

Za vašo varnost

Namestitev/postavitve

Namestite in uporabljajte televizor v skladu s spodnjimi navodili, da ne bi prišlo do požara, električnega udara ali poškodb.

Namestitev

- Namestite televizor v bližino lahko dostopne stenske vtičnice.
- Postavite televizor na stabilno, ravno površino.
- Če želite televizor obesiti na steno, naj to stori usposobljeno osebje.
- Iz varnostnih razlogov vam toplo priporočamo uporabo dodatne opreme Sony, ki vključuje:
 - KDL-52W40xx / 52W42xx / 46W40xx / 46W42xx / 40W40xx / 40W42xx / 32W40xx / 32W42xx / 40E40xx/32E40xx 37V45xx / 37V47xx / 32V45xx / 32V47xx:
konzole za pritrditev televizorja na steno SU-WL500
 - KDL-26V45xx / 26V47xx / 26E40xx:
stojalo SU-WL100
 - KDL-46W40xx / 46W42xx / 40W40xx / 40W42xx / 32W40xx / 32W42xx / 40E40xx / 32E40xx / 37V45xx / 37V47xx / 32V45xx / 32V47xx:
stojalo SU-FL300M

Nošenje

- Preden ga odnesete, iz televizorja izvlcite vse kable.
- Pri nošenju večjega televizorja naj sodelujeta najmanj dve osebi.
- Če nosite televizor v rokah, ga držite tako, kot kaže slika na desni.
- Ko dvigujete ali premikate televizor, ga vedno držite tudi na dnu. Ne pritiskajte na LCD zaslon in okvir okoli zaslona.
- Pri dvigovanju ali premikanju televizorja, ga trdno držite na spodnji strani.
- Pri prevažanju ne izpostavljajte televizorja udarcem ali prekomernemu tresenju.
- Če želite televizor odnesti v popravilo ali če ga želite prenesti drugam, ga spravite v originalno škatlo.

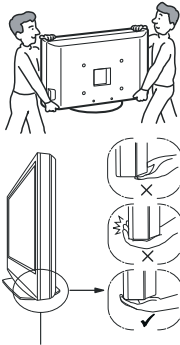

Zračenje

- Nikoli ne prekrivajte zračnikov in vanje ničesar ne vstavljajte.
- Pustite dovolj prostora okoli televizorja.
- Toplo vam priporočamo uporabo Sonyjevih konzol za namestitev na steno, da bo televizorju zagotovljeno zadostno zračenje.

Namestitev na steno

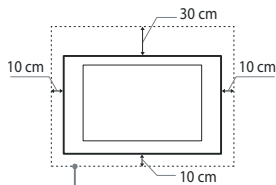

Pustite najmanj toliko prostora okoli televizorja.

Namestitev s stojalom

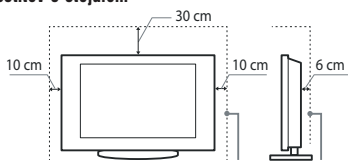

Pustite najmanj toliko prostora okoli televizorja.

- Če televizorju ni omogočeno ustrezno zračenje, se utegneta nakopiti prah in umazanija. Da boste televizorju omogočili ustrezno zračenje, si preberite naslednje:
 - Ne nameščajte televizorja tako, da bo obrnjen nazaj ali na stran,
 - Ne nameščajte narobe obrnjenega televizorja,
 - Ne nameščajte televizorja na polico, preprogo, posteljo ali v omaro,
 - Ne prekrivajte televizorja s krpami, zavesami, časopisnim papirjem,
 - Ne nameščajte televizorja kot kaže spodnja slika.

Kroženje zraka je ovirano.

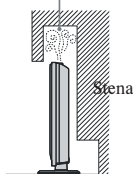

Kroženje zraka je ovirano.

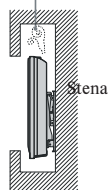

Omrežni kabel

- Pri dvi
- Upoštevajte naslednja navodila, da se izognete požaru, električnemu toku in poškodbam.
 - Uporabljajte samo Sonyjeve omrežne kable in ne kable drugih znamk.
 - Vstavite vtič do konca v vtičnico.
 - Uporabljajte televizor le pri napetosti 220 - 240V.
 - Pred priključevanjem izvlcite omrežni kabel iz stenske vtičnice in pazite, da se z nogami ne zapletete med kable.
 - Pred premikanjem televizorja izključite omrežni kabel.
 - Ne izpostavljajte omrežnega kabla virom toplote.
 - Redno izvlcite in očistite omrežni kabel. Če se na kablju nabere prah ali vlaga, utegne to vplivati na izolacijo in lahko pride do požara.

Opombe

- Ne uporabljajte priloženega omrežnega kabla z drugimi napravami.
- Pazite, da omrežnega kabla preveč ne priščipnete, upognete ali zvijete.
- Ne spreminjajte omrežnega kabla.
- Ne postavljajte ničesar težkega na omrežni kabel.
- Ko želite izvléci omrežni kabel, držite za vtič in ne za kabel.
- Ne priključujte preveč naprav v isto omrežno vtičnico.
- Ne uporabljajte omrežno vtičnico, v katero je težko priključiti kabel.ž

Nedovoljena uporaba

Ne postavljajte/uporabljajte televizorja na mestih ali v pogojih, ki so navedena spodaj, ker bi utegnili priti do nepravilnega delovanja, požara, električnega udara ali poškodb.

Prostor:

Na prostem (v neposrednem soncu), na obali, na ladji ali drugih plovilih, v vozilu, v zdravstvenih ustanovah, v bližini gorljivih predmetov (sveč, ipd.)

Okolje:

Prostori, ki so vroči, vlažni ali zelo prašni; kjer bi v napravo utegnili zaiti insekti; kjer bi bila naprava izpostavljena tresenju; na nestabilna mesta; v bližini vode, dežja, vlage ali dima. Ne izpostavljajte televizorja vodi in ne postavljajte nanj predmetov, napolnjenih z vodo (npr. vaze).

Pogoji:

Ne uporabljajte televizorja z mokrimi rokami, z odstranjenim ohišjem ali z dodatki, ki jih proizvajalec ne priporoča. Med nevihto izključite televizor in anteno iz omrežne vtičnice.

Polomljeni deli:

- Ne mecite ničesar v televizor, ker bi s tem utegnili razbiti zaslon in povzročiti resne poškodbe.
- Televizor še ni povsem izključen iz omrežja, ko ga izklopite. Če ga želite povsem izključiti, izvlécite omrežni kabel.
- Nekateri televizorji imajo funkcije, pri katerih je za pravilno delovanje potrebno, da je televizor v stanju pripravljenosti.

Otroci

- Ne pustite otrokom, da plezajo na televizor.
- Hranite majhne dodatke izven dosega otrok, da jih ne bi nehote pogoltnili.

Če pride do naslednjih težav...

Če pride do naslednjih težav, izklopite televizor in nemudoma izvlécite omrežni kabel. Naj vam televizor pregleda usposobljeno osebo v trgovini ali na Sonyjevem servisu.

Če:

- je omrežni kabel poškodovan,
- se vtič slabo prilega vtičnici,
- se je televizor poškodoval, ko je padel ali ko je kaj udarilo vanj,
- je v luknje zašla tekočina ali kak predmet

Varnostni ukrepi

Gledanje televizije

- Glejte televizijo pri blagi svetlobi. Če je svetloba preslaba, se oči bolj utrudijo. Oči se utrudijo tudi če gledate televizijo dlje časa.
- Če uporabljate slušalke, ne nastavljajte glasnosti previsoko, ker bi si utegnili poškodovati sluh.

LCD zaslon

- Čeprav je LCD zaslon narejen z izjemno natančno tehnologijo in je najmanj 99,99% slikovnih točk učinkovitih, se utegnejo na LCD zaslonu pojaviti črne pike ali svetle svetlobne točke (rdeča, modra ali zelena). To je strukturalna lastnost LCD zaslona in ne predstavlja okvare.
- Ne izpostavljajte površine LCD zaslona soncu. S tem bi jo utegnili poškodovati.
- Ne pritiskajte nanj in ne opraskajte sprednjega filtra. Ne odlagajte predmetov na televizor. Prikazana slika bi utegnila biti neenakomerna in lahko bi poškodovali LCD zaslon.
- Če televizor uporabljate v mrzlem prostoru, utegne prikazana slika vsebovati madeže ali postati temna. To ne predstavlja napake. Ta pojav s povišanjem temperature izgine.
- Če prikazujete mirujoče slike neprekinjeno dlje časa, se utegnejo pojaviti obrisi. Po nekaj trenutkih lahko izginejo.
- Zaslon in ohišje se med uporabo segrejeta. To ne predstavlja okvare.
- LCD vsebuje majhno količino tekočih kristalov in živega srebra. Tudi fluorescentna cev, ki se uporablja v tem televizorju, vsebuje živo srebro. Pri odmetu enote upoštevajte pravila in zakone.

LCD zaslon

- Čeprav je LCD zaslon narejen z izjemno natančno tehnologijo in je najmanj 99,99% slikovnih točk učinkovitih, se utegnejo na LCD zaslonu pojaviti črne pike ali svetle svetlobne točke (rdeča, modra ali zelena). To je strukturalna lastnost LCD zaslona in ne predstavlja okvare.
- Ne izpostavljajte površine LCD zaslona soncu. S tem bi jo utegnili poškodovati.
- Ne pritiskajte nanj in ne opraskajte sprednjega filtra. Ne odlagajte predmetov na televizor. Prikazana slika bi utegnila biti neenakomerna in lahko bi poškodovali LCD zaslon.
- Če televizor uporabljate v mrzlem prostoru, utegne prikazana slika vsebovati madeže ali postati temna. To ne predstavlja napake. Ta pojav s povišanjem temperature izgine.
- Če prikazujete mirujoče slike neprekinjeno dlje časa, se utegnejo pojaviti obrisi. Po nekaj trenutkih lahko izginejo.
- Zaslon in ohišje se med uporabo segrejeta. To ne predstavlja okvare.
- LCD vsebuje majhno količino tekočih kristalov in živega srebra. Tudi fluorescentna cev, ki se uporablja v tem televizorju, vsebuje živo srebro. Pri odmetu enote upoštevajte pravila in zakone.

Dodatne naprave

Če televizor stoji v bližini naprave, ki oddaja elektromagnetno sevanje, se utegne pojaviti popačenje slike ali zvoka.

Pregled tipk na daljinskem upravljalniku



- 1 I/⏻ - TV stanje pripravljenosti**
S to tipko lahko televizor začasno izključite in ga vključite iz stanja pripravljenosti.
- 2 AUDIO**
V analognem načinu: S pritiskom na to tipko lahko spremenite način dvojnega zvoka (stran 24).
V digitalnem načinu: Izberete lahko jezik za zvok (stran 30).
- 3 - Podnapisi**
Pritisnite na tipko, če želite prikazati podnapise (če TV kanal oddaja te informacije) (samo v digitalnem načinu) (stran 30).
- 4 - Izbira vhoda / ustavitve teksta**
V načinu TV: Izbere vhodni vir iz opreme, priključene v TV priključke (stran 18).
V načinu Text (stran 14): ustavi trenutno prikazano stran.
- 5**
- 6 OPTIONS (strani 14, 19)**
Omogoča dostop do različnih možnosti gledanja in sprememb/določanja nastavitvev v skladu z izvorom in načinom zaslona.
- 7 HOME (stran 21)**
Prikaže meni 'TV Home'.
- 8 Obarvane tipke (stran 14, 15, 16)**
- 9 Oštevilčene tipke**
V načinu TV: Izberete lahko kanale. Za številko kanala, ki je višja od 10, hitro vpišete drugo in tretjo številko.
V načinu Text: Vpišete lahko trolejnostno številko za izbiro strani.
- 10 - Priljubljeni (stran 16)**
- 11 PROG +/- / /**
V načinu TV: Izberete lahko naslednji (+) ali predhodni (-) kanal.
V načinu Text (stran 14): Izberete lahko naslednjo ali predhodno stran.
- 12 - Predhodni kanal**
Vrnete se lahko na kanal, ki ste ga prej gledali (za več kot pet sekund).
- 13 - Utišanje zvoka**
- 14 +/- - Glasnost**
- 15 - Text (stran 14)**
- 16 - RETURN (vrnitev)**
Vrnitev na predhodni zaslon prikazanega menija.
- 17 - GUIDE (vodič) (stran 15)**
- 18 ANALOG - analogni način (stran 13)**
- 19 DIGITAL - digitalni način (stran 13)**
- 20 BRAVIA Sync (stran 19)**
- 21 - način zaslona (stran 14)**
- 22 / - prikaz informacij / teksta**
 - V digitalnem načinu: Prikaže podatke o trenutno gledanem programu.
 - V analognem načinu: Z vsakim pritiskom na tipko / se informacije na zaslonu spremenijo na naslednji način: prikažejo se informacije kot so številka trenutnega kanala in format zaslona → Ura → Informacije se skrijejo.
 - V načinu Text (stran 14): Prikaže skrite informacije (npr. za kviz).



Na tipkah številka 5, **PROG +**, **AUDIO** in se nahajajo otipljive pike za lažjo uporabo.

Pregled tipk in indikatorjev na televizorju

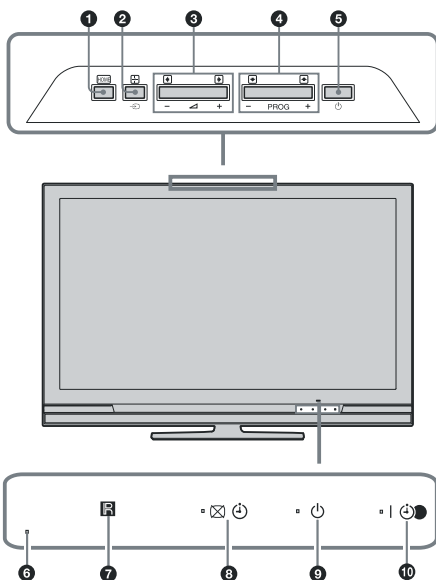

(only for KDL-40E4xxx, KDL-32E4xxx, KDL-26E4xxx)

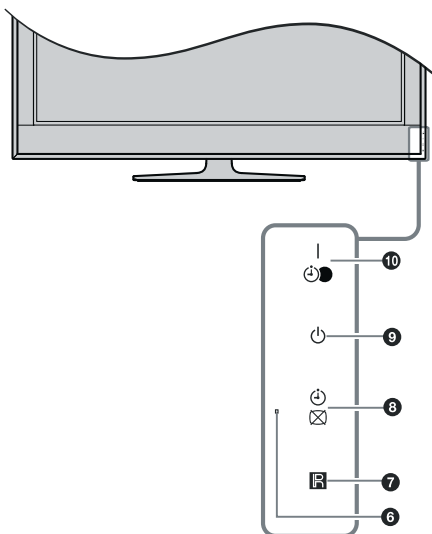



1 HOME (stran 21)



2 - Izbira vhoda/OK

- V TV načinu: za izbiro vhodnega izvora iz naprav, priključenih v TV priključke (stran 18).
- V TV meniju: za izbiro menija ali možnosti in potrditev nastavitve.

3

- V načinu TV: Povišate (+) ali znižate (-) lahko glasnost.
- V TV meniju: Premikate se lahko po možnostih desno  in levo .

4 PROG +/-

- V načinu TV: Izberete lahko naslednji (+) ali prejšnji (-) kanal.
- V TV meniju: Premikate se lahko po možnostih navzgor  in navzdol .

5 - Vklop

Vklop in izklop televizorja.



Če želite povsem izkjučiti TV, izvlecite kabel iz stenske vtičnice.

6 Svetlobni senzor

Ne prikrivajte senzor, ker bi to vplivalo na delovanje.

7 Senzor za daljinsko upravljanje

- Sprejema IR signale iz daljinskega upravljalnika.
- Ne prekrivajte senzorja, ker bi to vplivalo na delovanje.

8 - Izklop slike/Indikator za časovnik

- Ko izklopite sliko, zasveti zeleno (stran 24).
- Ko nastavite časovnik, zasveti oranžno (stran 25).

9 - Indikator za stanje pripravljenosti

Zasveti rdeče, če se TV nahaja v stanju pripravljenosti.

10 - Indikator za vklop / Indikator za snemanje s časovnikom (Timer REC programme)

- Zasveti zeleno, ko se TV vklopi.
- Zasveti oranžno, ko je nastavljen snemanje s časovnikom (stran 15).
- Zasveti rdeče med snemanjem s časovnikom.





- Preden izvlečete omrežni kabel ne pozabite povsem izklopiti televizorja. Če bi kabel izvlekli pri vklopljenem televizorju, bi lučka utegnila ostati prižgana ali pa bi povzročiti okvaro televizorja.
- Ne prikrivajte indikatorjev, ker bi to vplivalo na njihovo delovanje.

Gledanje televizije

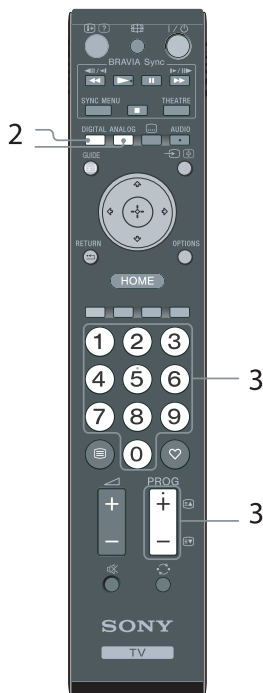
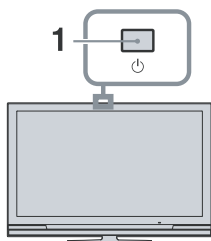
Gledanje televizije



- 1** Pritisnite na tipko  na televizorju in vklopite televizor.

Če se televizor nahaja v stanju pripravljenosti (indikator  (stanje pripravljenosti) na sprednji strani televizorja sveti rdeče), pritisnite na tipko  na daljinskem upravljalniku in ga vklopite.

- 2** Pritisnite na tipko **DIGITAL/ANALOG** za preklop med digitalnim in analognim načinom. Razpoložljivost kanalov je odvisna od načina.









- 3** Z oštevilčenimi tipkami ali s tipko **PROG +/-** izberite TV kanal.

Če želite s pomočjo oštevilčenih tipk izbrati številko 10 ali več, hitro vpišite še drugo in tretjo števko.



Če želite digitalni kanal izbrati s pomočjo vodiča, glej stran 15.

V digitalnem načinu



Na hitro se prikaže okvir z informacijami. V njem se lahko pojavijo naslednji simboli:

-  : Radijske storitve.
-  : Kodirane storitve / storitve, ki zahtevajo prijavo.
-  : Za zvok je na voljo več jezikov.
-  : Na voljo so podnapisi.
-  : Na voljo so podnapisi za slušno prizadete.
-  : Najnižja priporočljiva starost za trenutni program (od 4 do 18 let).
-  : Starševski zaklep.
-  : Trenutni program se snema.

Dodatne funkcije

Če želite	Storite naslednje
vklopiti televizor iz stanja pripravljenosti brez zvoka,	Pritisnite na  . S tipko  nastavite glasnost.
nastaviti glasnost,	Pritisnite na . + (za povečanje) / . - (za zmanjšanje glasnosti).

Dostop do funkcije "Text"

Pritisnite na tipko . Z vsakim pritiskom na tipko  se prikaz spremeni na naslednji način:

Text (besedilo) → Text (besedilo) in TV slika (mešan način) → No text (brez besedila) (izhod iz storitev Text)
Za izbiro strani pritisnite na oštevilčene tipke ali na tipko **PROG +/-**.

Če želite zadržati stran, pritisnite na tipko  / .

Za prikaz skritih informacij, pritisnite na tipko  / .



Če se na spodnji strani strani »Text« prikažejo štiri obarvane postavke, je na voljo »Fastext«. »Fastext« omogoča hiter in enostaven dostop do strani. Za dostop do strani uporabite obarvane tipke.

Kako ročno spremeniti način zaslona, da bo ustrežal oddaji

Večkrat pritisnite na tipko  in izberite želeni format.

Smart

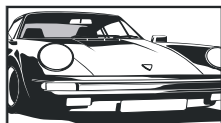

Običajne oddaje 4:3 prikaže z učinkom, ki posnema široki zaslon. Slika se raztegne čez ves zaslon.

4:3

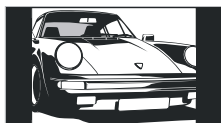

Običajne oddaje 4:3 (npr. TV, ki nima širokega zaslona) prikaže v pravem razmerju.

Wide



Prikaže širokozaslonske oddaje (16:9) v pravem razmerju.

Zoom



Prikaz filmov (format letter box) v pravem razmerju.

14:9



4:9 oddaje prikaže v pravem razmerju, zato so na zaslonu vidni črni pasovi.

* Zgornji in spodnji del slike utegneta biti odrezana.



V načinu »Smart« nekateri znaki in/ali črke v zgornjem in spodnjem delu slike ne bodo vidni. V tem primeru lahko s pomočjo menija »Screen settings« (stran 26) izberete možnost »Vertical Size« in nastavite navpično velikost slike.



- Če je možnost »Auto Format« nastavljena na »On«, bo televizor samodejno izbral najboljši način za oddajo (stran 26).
- Pri izbiri načinov Smart, Zoom ali 14:9 lahko del slike nastavite. S pritiskanjem na tipkoXX se lahko premikate gor in dol (npr. za branje podnapisov).

Uporaba menija »Options«

Pritisnite na tipko **OPTIONS**, da se prikažejo možnosti med gledanjem TV programa.

Možnosti	Opis
Picture Mode (način slike)	Glej stran 22.
Sound Mode (način zvoka)	Glej stran 23.
Speaker (zvočnik)	Glej stran 27.
PAP	Glej stran 22.
Subtitle Setting (nastavitev podnapisov; samo v digitalnem načinu)	Glej stran 30.
Sleep Timer (časovnik izklopa)	Glej stran 25.
Power Saving (varčevanje z energijo)	Glej stran 24.
System Information (sistemske informacije; samo v digitalnem načinu)	Glej stran 31.

Uporaba vodiča



* V nekaterih državah ta funkcija ni na voljo.

- 1 V digitalnem načinu pritisnite na tipko **GUIDE**.
- 2 Opravite ustrezni postopek, naveden v spodnji tabeli ali prikazan na zaslonu.

Če	Storite naslednje
želite gledati program,	S puščicami /// izberite program, nato pritisnite na .
želite izklopiti funkcijo "Guide" (vodič)	Pritisnite na tipko GUIDE .
želite razvrstiti podatke o programu po kategorijah - seznam »Category«	<ol style="list-style-type: none">1 Pritisnite na modro tipko.2 S puščicama / izberite kategorijo, nato pritisnite na .
želite nastaviti program za snemanje - Timer REC	<ol style="list-style-type: none">1 S puščicama /// izberite program, ki ga želite posneti in pritisnite na /.2 S puščicama / izberite »Timer REC«.3 Pritisnite na in nastavite časovnika za televizor in videorekorder/DVD snemalnik. <p>Poleg podatkov o programu se prikaže simbol . Indikator na televizorju (na sprednji strani) zasveti oranžno.</p> <p></p> <p>Če želite posneti program, ki ga trenutno gledate, pritisnite na /.</p>
nastaviti program, ki naj se ob njegovem začetku samodejno prikaže na zaslonu - Reminder	<ol style="list-style-type: none">1 S puščicama /// izberite program, ki ga želite v prihodnosti prikazati in pritisnite na /.2 S puščicama / izberite »Reminder« in pritisnite na . <p>Poleg podatkov o programu se prikaže simbol . Indikator na televizorju (na sprednji strani) zasveti.</p> <p>XX</p> <p>Če nastavite televizor na stanje pripravljenosti, se bo ob začetku programa samodejno vklopil.</p>
nastaviti uro in datum programa, ki ga želite posneti - Manual timer REC	<ol style="list-style-type: none">1 S puščicama /// izberite program, ki ga želite v prihodnosti posneti, nato pritisnite na /.2 S puščicama / izberite »Manual timer REC«, nato pritisnite na .3 S puščicama / izberite datum, nato pritisnite na .4 Na enak način kot v koraku 3 nastavite začetni in končni čas.5 S puščicama / izberite program, nato pritisnite na .6 Pritisnite na in nastavite časovnika za televizor in videorekorder/DVD snemalnik. <p>Ob informacijah o programu se prikaže simbol . Indikator na sprednji strani televizorja zasveti oranžno.</p> <p></p> <p>Če želite posneti program, ki ga trenutno gledate, pritisnite na /.</p>

Če želite	Storite naslednje
preklicati snemanje/funkcijo »Reminder« - Timer list	<ol style="list-style-type: none"> 1 Pritisnite na ⊕/Ⓛ. 2 S puščicama ↑/↓ izberite »Timer list« in pritisnite na ⊕. 3 S puščicama ↑/↓ izberite program, ki ga želite preklicati, nato pritisnite na ⊕. 4 S puščicama ↑/↓ izberite »Cancel Timer« in pritisnite na ⊕. Pojavi se prikaz za potrditev preklica programa. 5 S puščicama ⇐/⇒ izberite »Yes«, nato pritisnite na ⊕.



- Snemanje s časovnikom iz videorekorderja/DVD snemalnika na TV lahko nastavite le pri videorekorderjih/DVD snemalnikih, združljivih s funkcijo SmartLink. Če videorekorder/DVD snemalnik ni združljiv s funkcijo SmartLink, se bo prikazalo sporočilo, ki vas opozori na nastavitve časovnika videorekorderja/DVD snemalnika.
- Ko se snemanje začne, lahko TV preklopite na stanje pripravljenosti, a ne izklaplajte ga povsem, ker bi se tako snemanje preklicalo.
- Če ste izbrali program s starostno omejitvijo, se na zaslonu prikaže sporočilo, ki vas vpraša po PIN kodi. Podrobnosti si ogledite v poglavju »Parental Lock« na strani 30.

Uporaba seznama »Digital Favourite« (priljubljeni) DV3 *



Seznam »Favourite«

* Ta funkcija v nekaterih državah ni na voljo.

- 1 V digitalnem načinu pritisnite na **♡**.
- 2 Opravite ustrezni postopek, naveden v spodnji tabeli ali prikazan na zaslonu.

Če želite	storite naslednje
prvič ustvariti seznam »Favourite« (priljubljeni),	<ol style="list-style-type: none"> 1 S puščicama ↑/↓/⇐/⇒ izberite kanal, ki ga želite dodati in pritisnite na ⊕. <p>Kanali, shranjeni v seznamu, so označeni s simbolom ♡.</p> <ol style="list-style-type: none"> 2 Z rumeno tipko izberite seznam »Favourite 2« ali »Favourite 3«.
gledati kanal,	<ol style="list-style-type: none"> 1 Z rumeno tipko lahko upravljate seznam »Favourite«. 2 S puščicama ↑/↓ izberite kanal, nato pritisnite na ⊕.
izklopiti seznam »Favourite« (priljubljeni),	Pritisnite na ⏪ - RETURN .
dodati ali odstraniti kanale iz seznama »Favourite« (priljubljeni),	<ol style="list-style-type: none"> 1 Pritisnite na modro tipko. 2 Z rumeno tipko izberite seznam »Favourite«, ki ga želite urediti. 3 S puščicama ↑/↓/⇐/⇒ izberite kanal, ki ga želite dodati ali odstraniti in pritisnite na ⊕.
odstraniti vse kanale iz seznama »Favourite« (priljubljeni),	<ol style="list-style-type: none"> 1 Pritisnite na modro tipko. 2 Z rumeno tipko izberite seznam »Favourite«, ki ga želite urediti. 3 pritisnite na modro tipko. 4 S puščicama ⇐/⇒ izberite »Yes«, nato pritisnite na ⊕, da potrdite zahtevo po izbrisu.

Priključitev dodatne opreme

V televizor lahko priključite širok niz dodatne opreme. Priključni kabli niso priloženi.

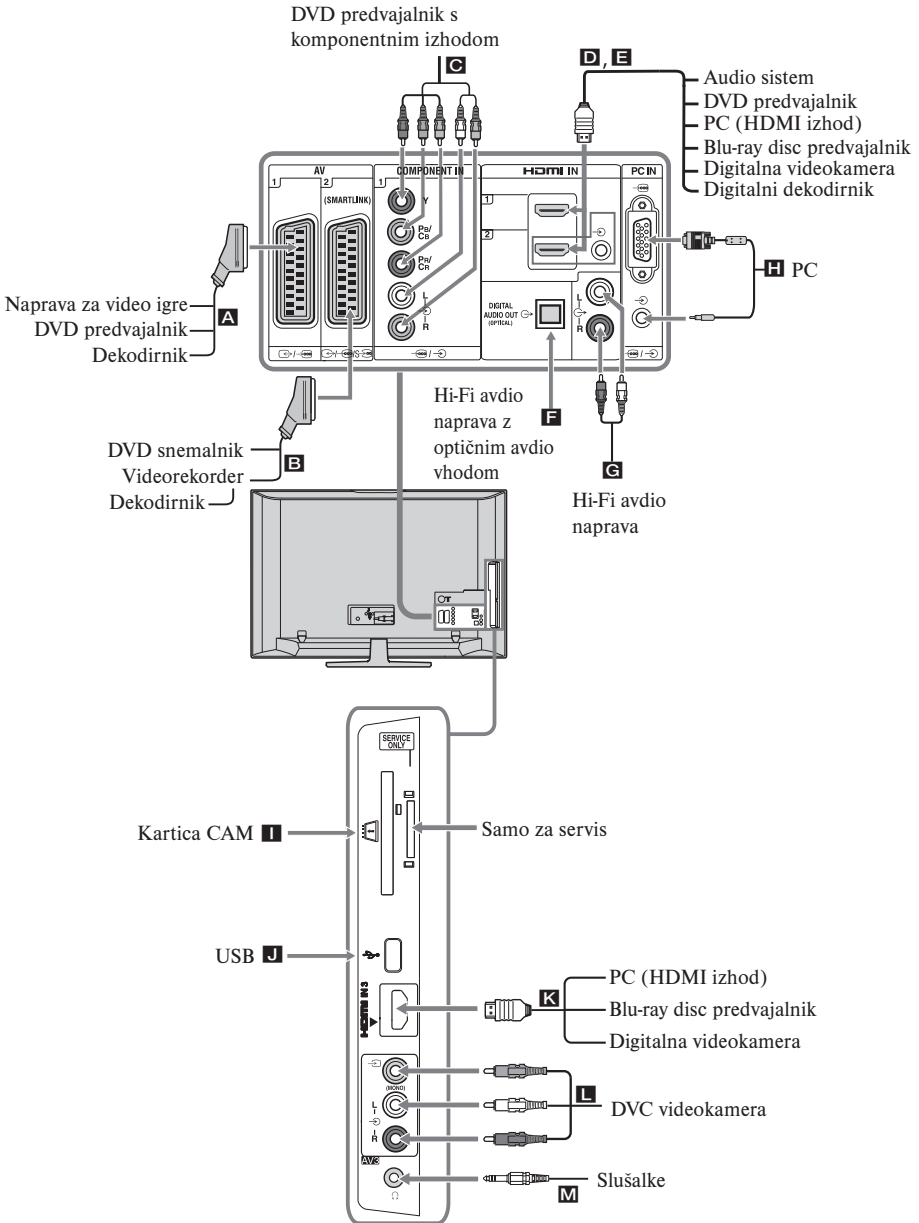

Ogled slik iz priključene opreme

Vklopite priključeno napravo, nato pa opravite eno od naslednjih postopkov.





Za napravo, ki je priključena v priključke Scart z 21 pinskim Scart kablom

Začnete s predvajanjem na priključeni napravi. Na zaslonu se prikaže slika iz priključene naprave.

Za videorekorder/DVD snemalnik, ki se samodejno nastavi







V analognem napinu s tipko **PROG** +/- ali z oštevilčenimi tipkami izberite video kanal.





Za druge priključene naprave



Pritisnite na tipko /, da se prikaže seznam priključenih naprav. S puščicama / izberite zeleni vhodni vir, nato pritisnite na .

Če po pritisku na  mineta dve sekundi, ne da bi upravljali enoto, se izbere označena postavka. Če je vhodni vir v meniju »AV Preset« (stran 26) nastavljen na »Skip«, se ta vhod ne prikaže na seznamu.

 Za vrnitev na običajni TV način pritisnite na **DIGITAL** ali **ANALOG**.

Simbol na zaslonu	Opis
	Za napravo, priključeno v A .
	Za napravo, priključeno v B .
	SmartLink je neposredna povezava med televizorjem in videorekorderjem/DVD snemalnikom.
	Za napravo, priključeno v L .
	HDMI IN 1*. Za napravo, priključeno v D .
	HDMI IN 2*. Za napravo, priključeno v E . Če ima naprava DVI priključek, ga povežite s priključkom HDMI IN prek vmesnika DVI-HDMI (ni priložen) in povežite avdio izhod naprave z avdio vhodom HDMI IN.

Simbol na zaslonu	Opis
	HDMI IN 3*. Za napravo, priključeno v K .
	<ul style="list-style-type: none">Uporabite le kabel HDMI z logotipom HDMI in ne drugih.Če je priključena naprava, združljiva s funkcijo HDMI nadzora, bo omogočena komunikacija s priključeno napravo. Več o nastavitvi take komunikacije si oglejte na strani 19.Če priključite avdio sistem s priključkom HDMI, ga ne pozabite priključiti tudi v HiFi priključek.
	Komponenta Za napravo, priključeno v C .
PC	Za napravo, priključeno v H .  Priporočamo uporabo PC kabla s feritnimi jedri, na primer »Connector, D-sub 15« (ref. 1-793-504-11, na voljo v Sonyjevem servisnem centru) ali podobnega.

Za priključitev	Storite naslednje
Slušalk M	Za poslušanje zvoka iz televizorja prek slušalk, uporabite priključek  .
CAM (Conditional Access Module) I	Za uporabo storitev Pay Per View. Podrobnosti si oglejte v navodilih, priloženih modulu CAM. Za uporabo modula odstranite gumijasti pokrov z reže za CAM. Ko vstavljate modul v režo, izključite televizor. Ko modula ne uporabljate, vam priporočamo, da režo CAM zopet zaprete s pokrovom.  CAM ne podpirajo vse države.
Hi-Fi avdio naprave G	Priključite jo v avdio izhodne priključke  in poslušajte zvok iz televizorja na Hi-Fi avdio napravi.
DIGITAL AUDIO OUT (OPTICAL) F	Uporabite optični avdio kabel.
USB J	Uporabite USB pomnilnik za prikaz fotografij.

Dodatne funkcije

Za	Storite naslednje
vrnitev na običajno delovanje televizorja,	pritisnite na tipko DIGITAL ali ANALOG .

Uporaba menija »Options«





Pritisnite na tipko **OPTIONS**, da se prikažejo možnosti med gledanjem slik iz priključene opreme.

Možnosti	Opis
Picture Mode (način slike; ne velja za način PC vhoda)	Glej stran 22
Display Mode (način prikaza, samo v načinu PC vhoda)	Glej stran 22.
Sound Effect (zvočni učinki)	Glej stran 23.
Speaker (zvočnik)	Glej stran 27.
PIP (samo v načinu PC vhoda)	Glej stran 19.
PAP (ne velja za način PC vhoda)	Glej stran 19.
Auto Adjustment (samodejna nastavitve; samo v načinu PC vhoda)	Glej stran 26.
Horizontal Shift (samo v načinu PC vhoda)	Glej stran 26.
Sleep Timer (časovnik izklopa; razen načina PC vhoda)	Glej stran 25.
Power Saving (varčevanje z energijo)	Glej stran 24.



Gledanje dveh slik hkrati - PAP (Picture and Picture)

Na zaslonu lahko gledate dve sliki hkrati (zunanji vhod in TV program).
Priključite dodatno napravo (stran 17) in preverite, če se slika iz naprave prikaže na zaslonu (stran 18).

- Ta funkcija ni na voljo za izvor PC vhoda.
- Velikosti slike ne morete spremeniti.
- Analognega TV videa ni mogoče prikazati v sliki TV programa, medtem ko je prikazan AV1, AV2 ali AV3 video kot slika iz zunanjih vhodov.

- 1 Pritisnite na tipko **OPTIONS**.
- 2 S puščicama / izberite »PAP« in pritisnite na . Slika iz priključene naprave se prikaže na levi strani, TV program pa na desni.
- 3 Z oštevilčenimi tipkami ali s tipkama **PROG +/-** izberite TV kanal.
Vrnitev na način ene slike
Pritisnite na  ali  - **RETURN**.











Slika v zelenem okviru ima zvok. Sliko z zvokom lahko preklapljate s puščicama /.

Gledanje dveh slik hkrati - PAP (Picture and Picture)

Na zaslonu lahko gledate dve sliki hkrati (PC vhod in TV program).

Priključite računalnik (stran 17) in preverite, če se slika iz naprave prikaže na zaslonu (stran 18).

- 1 Pritisnite na tipko **OPTIONS** da se prikaže meni Options.
- 2 S puščicama / izberite »PAP« in pritisnite na . Slika iz računalnika se prikaže v polni velikosti, TV program pa v desnem kotu.
S puščicami /// lahko premikate položaj slike TV programa.
- 3 Z oštevilčenimi tipkami ali s tipkama **PROG +/-** izberite TV kanal.
Vrnitev na način ene slike
Pritisnite na  ali  - **RETURN**.









Sliko z zvokom lahko preklopite tako, da v meniju Options izberete »PC Sound/TV Sound«.

Uporaba funkcije 'BRAVIA Sync' (HDMI nadzor)

Funkcija HDMI nadzora omogoča napravam medsebojno nadziranje s pomočjo povezave HDMI CEC (Consumer Electronics Control), ki ga določa vmesnik HDMI.

Na primer, če priključite Sonyjevo napravo, ki je združljiva s funkcijo HDMI nadzora (s HDMI kablji), lahko upravljate obe napravi hkrati.
Bodite pozorni na pravilno priključitev naprave in potrebne nastavitve.

Funkcije HDMI nadzora

- Ko izklopite televizor, se samodejno izklopi tudi priključena naprava.
- Vklopi televizor hkrati s priključenimi napravami in samodejno preklopi vhod na napravo, ko naprava začne s predvajanjem.
- Če vklopite priključen avdio sistem, medtem ko je TV priključen, vhod preklopi na zvok iz avdio sistema.
- Nastavi glasnost ( +/-) in utiša zvok  priključenega avdio sistema.
- Priključeno Sonyjevo napravo s logotipom BRAVIA Sync lahko upravljate s TV daljinskim upravljalnikom, če pritisnete na:
 - /// za neposredno upravljanje priključene naprave.

- **SYNC MENU** za prikaz menija priključene HDMI naprave na zaslonu,
Ko se prikaže meni, lahko meni upravljate s puščicami ↑/↓/←/→ in tipko ⊕.
- **OPTIONS** za prikaz možnosti »Device Control«, nato pa izberite možnost med »Menu«, »Options« in »Content List« za upravljanje naprave.
- Oglejte si navodila za uporabo naprave.



HDMI nadzor (BRAVIA Sync) je na voljo le za priključene Sonyjeve naprave z logotipom BRAVIA Sync ali združljive naprave z možnostjo HDMI nadzora.

Priključitev naprave, združljive s funkcijo HDMI nadzora

Priključite združljivo napravo in TV s kablom HDMI. Če priključite avdio sistem, za priključitev priključka DIGITAL AUDIO OUT (OPTICAL) na televizorju in avdio sistema uporabite optični avdio kabel. Podrobnosti si oglejte na strani 18.

Nastavitve za HDMI nadzor

Funkcijo HDMI nadzora morate nastaviti na strani televizorja in na strani priključene naprave. Več o nastavitvah na strani televizorja si oglejte v poglavju »HDMI Set-up« na strani 27. Podrobnosti o nastavitvah si oglejte v navodilih za uporabo priključene naprave.

Tipke za uporabo dodatne opreme

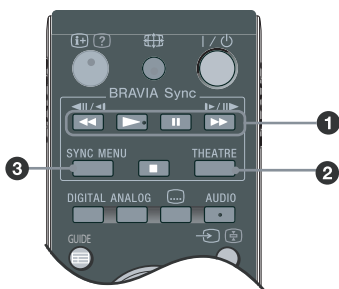

- ▶/■/⏸/◀/▶▶:** S temi tipkami lahko upravljate napravo, združljivo s funkcijo BRAVIA Sync, ki je priključena v TV.
- THEATRE**
Vključite in izklopite lahko način »Theatre«. Ko je način »Theatre« vklopljen, se samodejno nastavi najboljši avdio izhod (če je TV priključen v avdio sistem s kablom HDMI) in kakovost slike za filme.
 Če TV izklopite, se izklopi tudi funkcija »Theatre«.
- SYNC MENU:** prikaže meni priključene HDMI naprave. Med gledanjem drugih vstopajočih signalov ali TV programov, se ob pritisku na tipko prikaže možnost »HDMI



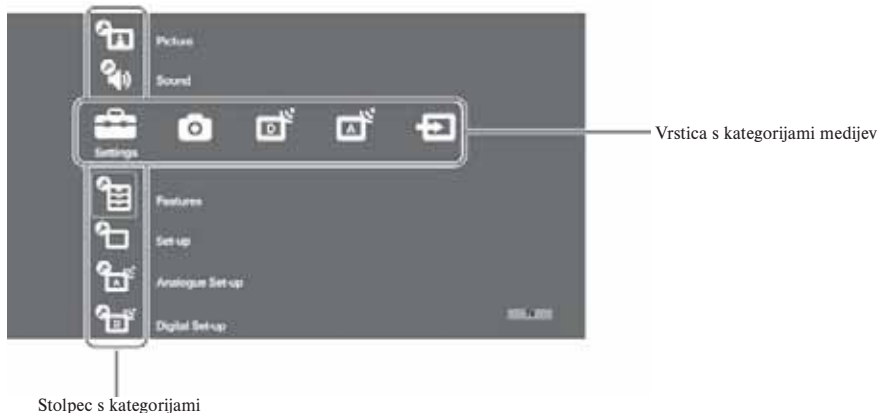

Pregled menija 'TV Home' (XMB™)

XMB™ (XrossMediaBar) je meni s funkcijami BRAVIA in vhodnimi izvori, ki se prikažejo na TV zaslonu. XMB™ poenostavlja izbiranje programov in nastavitev za televizor BRAVIA. Za dostop do funkcije XMB™ pritisnite na tipko HOME na daljinskem upravljalniku.

- 1 Pritisnite na tipko HOME.
Na zaslonu se prikaže meni 'TV Home'.



- 2 S puščicama \leftarrow/\rightarrow izberite kategorijo.

Simbol za kategorijo medija	Opis
	Settings (Nastavitve) Opravite lahko zahtevnejše nastavitve. Podrobnosti si oglejte na strani 22.
	Photo (Fotografije) Izberete lahko »USB Photo Viewer« ali »Picture Frame« (stran 32).
	Digital (Digitalno) Izberete lahko digitalni kanal, seznam priljubljenih (stran 16) ali vodiča (stran 15). Kanal lahko izberete tudi z oštevilčenimi tipkami ali s tipko PROG +/-.
	Analogue (Analogno) Izberete lahko analogni kanal. Kanal lahko izberete tudi z oštevilčenimi tipkami ali s tipko PROG +/- .Če želite skriti seznam analognih kanalov, nastavite »programme List Display« na »Off« (stran 28).
	External Inputs (Zunanji vhodi) Izberete lahko napravo, priključeno v TV. Več o dodelitvi oznake zunanjemu vhodu si oglejte v »AV Preset« (stran 26).



- 3 S puščicama \uparrow/\downarrow izberite postavko, nato pritisnite na \oplus
- 4 Sledite navodilom na zaslonu.
- 5 Pritisnite na **HOME**.



- Možnosti, ki jih lahko nastavite, so odvisne od situacije.
- Možnosti, ki niso na voljo, so označene s sivo ali pa se ne prikažejo.

Settings (Nastavitve)

Picture (slika)

Picture Mode (način slike)	<p>Izbere način slike, razen PC vhodnega vira. Možnosti za način "Picture Mode" so odvisne od nastavitve "Video/Photo" (stran 24).</p> <p>Vivid ("Shop", glej stran 7): za poudarjen slikovni kontrast in ostrino.</p> <p>Standard ("Home", glej stran 7): za običajno sliko, priporočljivo za domačo zabavo.</p> <p>Cinema: za gledanje vsebine, osnovane na filmu. Najprimernejša za gledanje v kinodvoranskem vzdušju. Ta nastavev slike je bila razvita v sodelovanju s Sony Pictures Entertainment in omogoča zvesto reprodukcijo filmov, kakršne si je zamislil ustvarjalec.</p> <p>Photo: Nastavi najboljšo kakovost slike za fotografije.</p>
Display Mode (samo za PC način / PC vhod / HDMI PC vhod)	<p>Izberete lahko način prikaza za PC vhodni vir.</p> <p>Video: za video slike.</p> <p>Text: za tekst, lestvice in tabele.</p>
Reset (ponastavitev)	Vse nastavitve slike, razen "Target Inputs", "Picture Mode" in "Advanced Settings", se vrnejo na tovarniško nastavev.
Backlight (osvetlitev ozadja)	Nastavi osvetlitev ozadja.
Contrast (kontrast)	Poveča ali zmanjša kontrast slike.
Brightness (osvetlitev)	Osvetli ali zatemni sliko.
Colour (barva)	Poveča ali zmanjša intenzivnost barv.
Hue (barvni odtenek)	<p>Poveča ali zmanjša odtenek zelene barve.</p> <p></p> <p>Postavko "Hue" lahko nastavite le za barvni signal NTSC (npr. na ameriških video kasetah).</p>
Colour Temperature (temperatura barve)	<p>Nastavi belino slike.</p> <p>Cool: belim barvam daje moder odtenek.</p> <p>Neutral: belim barvam daje naravni odtenek.</p> <p>Warm1/Warm2: belim barvam daje rdeči odtenek. "Warm2" daje več rdečega odtenka kot "Warm1".</p> <p></p> <p>Možnosti "Warm1" in "Warm2" lahko izberete samo, če je "Picture Mode" nastavljen na "Vivid".</p>
Sharpness (ostrina)	Izostrni ali omehča sliko.
Noise Reduction (zmanjševanje šuma)	<p>Zmanjša slikovni šum (zasnežena slika) pri slabem signalu.</p> <p>Auto: samodejno zmanjša slikovni šum (samo v analognem TV načinu).</p> <p>High/Medium/Low: nastavi učinek zmanjševanja šuma.</p> <p>Off: izklopi funkcijo zmanjševanja šuma.</p> <p></p> <p>'Auto' ni na voljo za AV1, AV2, AV3, HDMI 1, HDMI 2, HDMI 3, komponentni vhod, PC in digitalni način.</p>
MPEG Noise Reduction (zmanjševanje šuma)	Zmanjša slikovni šum v sliki, kompresirani z MPEG.

Advanced Settings (natančneje nastavitve)

Funkcijo "Picture" (slika) natančneje nastavi. Te nastavitve ni mogoče nastaviti/spremeniti, če je "Picture Mode" nastavljen na "Cinema" ali "Standard".

Adv. Contrast Enhancer: samodejno nastavi možnosti "Backlight" in "Contrast" na najbolj primerno nastavitve, v skladu z osvetlitvijo zaslona. Ta nastavitve je še posebej učinkovita za temne slike, ker poveča jasnost slike.

Live Colour: barve so bolj jasne. Gamma: nastavi razmerje med svetlimi in temnimi deli slike.

Colour Space (razen KDL-32W4xxx, KDL-32E4xxx, KDL-26E4xxx, KDL-37V4xxx, KDL-32V4xxx, KDL-26V4xxx): spremeni obseg barv. Način "Wide" reproducira jasne barve, "Normal" pa standardne barve.



Možnost "Live Colour" ni na voljo, če je "Colour Space" nastavljen na "Standard".

Možnost "Advanced Settings" ni na voljo, če je "Picture Mode" nastavljen na "Vivid".

Možnosti "Noise Reduction", "MPEG Noise Reduction" in "Advanced Settings" za PC niso na voljo.

Sound Effect (učinek zvoka)

Sound Effect (učinek zvoka)

Izbere učinek zvoka.

Dynamic: s pomočjo sistema "BBE High definition Sound System" poveča čistost in prisotnost zvoka za večjo jasnost in glasbeno realnost.

Standard: s pomočjo sistema "BBE High definition Sound System" poudari jasnost, detajle in zvočno prisotnost.

Clear Voice: zvok glasu je bolj jasen.

Dolby Virtual: z uporabo TV zvočnikov posnema prostorski učinek, kakršnega ustvarja večkanalni sistema.

BBE ViVA: BBE ViVA Sound nudi natančno, naravno 3D sliko s HiFi zvokom. Jasnost zvoka se s pomočjo sistema BBE izboljša, medtem ko se širina, globina in višina zvočne slike razširijo s pomočjo 3D zvočnega procesiranja sistema BBE. BBE ViVA Sound je združljiv s TV programi, vključno z novicami, glasbo, filmi, športom in elektronskimi igrami.



Če nastavite "Auto Volume" na "On", se "Dolby Virtual" spremeni v "Standard".

Če so priključene slušalke, se način "Sound Effect" spremeni v "Off".

Reset (ponastavitve)

Vse nastavitve zvoka se vrnejo na tovarniško nastavitve.

Treble (visoki toni)

Nastavi visoke tone.

Bass (nizki toni)

Nastavi nizke tone.

Balance (razmerje)

Poudari razmerje med levim in desnim zvočnikom.

Auto Volume (samodejna nastavitve glasnosti)

Ohrani nespremenljivo glasnost, tudi če se pojavijo razlike v jakosti (npr. v reklamah).



Če nastavite "Sound Effect" na "Dolby Virtual", se "Auto Volume" nastavi na "Off".

Volume Offset

Nastavi glasnost trenutnega vhoda, ki je pomembna za ostale vhode.

Dual Sound (dvojni zvok)

Izbere zvok iz zvočnika za stereo ali dvojezične programe.

Stereo, Mono: za stereo oddajo.

A/B/Mono: za dvojezični program: izberite "A" za zvok kanala 1, "B" za zvok kanala 2 ali "Mono" za mono kanal.







Če izberete drugo napravo, ki je priključena v TV, nastavite "Dual Sound" na "Stereo", "A" ali "B".



Če je možnost "Speaker" nastavljena na "Audio System", funkcije "Sound Effect", "Treble", "Bass", "Balance" in "Auto Volume" niso na voljo.

Features

Quick Start	TV se v roku do dveh ur po izklopu v stanje pripravljenosti vklopi hitreje kot običajno. Poraba energije v načinu stanja pripravljenosti pa je višja kot običajno.
Power Saving (varčevanje z energijo)	Izbere način varčevanja z energijo. Če izberete "Picture Off", se slika izklopi in na sprednji plošči televizorja indikator XX (Picture Off) zasveti zeleno. Standard Power: tovarniška nastavitve Reduced Power: zmanjša porabo energije televizorja. Picture Off: izklopi sliko. Zvok lahko poslušate, tudi če je slika izklopljena.
Light Sensor (svetlobni sensor)	On: samodejno izbere najboljše nastavitve slike v skladu z ambientno svetlobo v prostoru. Off: Funkcija "Light Sensor" se izklopi.  Pazite, da senzorja s čim ne prekrijete. Kje se senzor nahaja si oglejte na strain 12.
Logo Illumination (ne velja za KDL-37V4xxx, KDL-32V4xxx, KDL-26V4xxx)	Vklopi in izklopi Sonyjev logotip na sprednji strani televizorja.
Film Mode	Ta način nudi izboljšano kakovost slike za filme, če predvajate DVD slike, ki ste jih posneli na film in ne progresivno (prepletano). Auto: zazna vsebino slike (video ali film) in izboljša kakovost slike. To je običajna izbira. Off: funkcija "Film Mode" se izklopi.  Če slika vsebuje neobičajne signale ali preveč šuma, se način "film Mode" samodejno izklopi, tudi če ste izbrali možnost "Auto". Način "Film Mode" ni na voljo, če "Video / Photo" nastavite na "Photo" ali če pri nastavljeni možnosti "Video-A" televizor zazna fotografijo.
Video/Photo	Ta način nudi ustrezno kakovost slike, tako da izbere možnost v skladu z vhodnim virom (podatki o video posnetku ali fotografiji). Video-A: ta možnost nastavi ustrezno kakovost slike v skladu z vhodnim virom, video podatki ali podatki o fotografiji, če priključite napravo, ki sprejme Sonyjev HDMI izhod in podpira način "Video-A". Video: Ustvari ustrezno kakovost slike za premikajoče se slike. Photo: Ustvari ustrezno kakovost slike za fotografije.
Hue (barvni odtенок)	Poveča ali zmanjša odtенок zelene barve.  Postavko "Hue" lahko nastavite le za barvni signal NTSC (npr. na ameriških video kasetah).
Colour Temperature (temperatura barve)	Nastavi belino slike. Cool: belim barvam daje moder odtенок. Neutral: belim barvam daje naravni odtенок. Warm1/Warm2: belim barvam daje rdeči odtенок. "Warm2" daje več rdečega odtenka kot "Warm1".  Možnosti "Warm1" in "Warm2" lahko izberete samo, če je "Picture Mode" nastavljen na "Vivid".
Sharpness (ostrina)	Izostri ali omeha sliko.
Noise Reduction (zmanjševanje šuma)	Zmanjša slikovni šum (zasnežena slika) pri slabem signalu. Auto: samodejno zmanjša slikovni šum (samo v analognem TV načinu). High/Medium/Low: nastavi učinek zmanjševanja šuma. Off: izklopi funkcijo zmanjševanja šuma. XX 'Auto' ni na voljo za AV1, AV2, AV3, HDMI 1, HDMI 2, HDMI 3, komponentni vhod, PC in digitalni način.

**x.v.Colour (razen modelov
KDL-32W4xxx,
KDL-32E4xxx,
KDL-26E4xxx,
KDL-37V4xxx,
KDL-32V4xxx,
KDL-26V4xxx)**

Slike v gibanju prikaže bolj zveste originalnemu izvoru, s tem da uskladi barvni prostor izvora.



- Če je vhodni signal HDMI (RGB), bo nespremeljivo izbrana nastavev "Normal", tudi če ste sami izbrali "x.v.Colour".
- Na voljo samo za HDMI 1, HDMI 2, HDMI 3 in komponentni v formatu 720p, 1080i ali 1080p.

**Photo Colour Space (razen
modelov
KDL-32W4xxx,
KDL-32E4xxx,
KDL-26E4xxx,
KDL-37V4xxx,
KDL-32V4xxx,
KDL-26V4xxx)**

Izbere možnost (sRGB, sYCC, Adobe RGB), ki ustreza oddajanemu barvnemu prostoru v izhodnem signalu iz naprave, priključene v HDMI ali komponentni vhod.



- Izberite "sYCC", če uporabljate napravo, ki podpira način "x.v.Colour".
- Na voljo samo za HDMI 1, HDMI 2, HDMI 3 in komponentni v formatu 1080i ali 1080p.
- Ni na voljo, če je »Colour Space« nastavljen na »Wide« (stran 23).

**Timer Settings (nastavitve
časovnika)**

Nastavi časovnik za vklop/izklop televizorja.

Sleep Timer

Nastavi časovno dobo, po kateri se televizor samodejno izklopi in vzpostavi stanje pripravljenosti.

Če je vklopljen časovnik izklopa, indikator XX (časovnik) na televizorju (na sprednji strani) zasveti oranžno.



- Če televizor izklopite in ga nato ponovno vklopite, se bo časovnik izklopa nastavljal na "Off".
- Minuto preden televizor vzpostavi stanje pripravljenosti, se na zaslonu prikaže napis "Sleep timer will end soon. Power will be turned off" (Časovnik se bo kmalu končal. Televizor se bo izklopil).

On Timer Settings

On Timer: časovnik nastavi tako, da vklopi televizor iz stanja pripravljenosti. Timer Mode: izbere zeleno časovno dobo.

Time: izberete lahko časovno dobo, po kateri naj se televizor vklopi.

Duration: izbere časovno dobo po kateri se TV samodejno preklopi na stanje pripravljenosti.

Clock Set (nastavitev ure)

Omogoča vam ročno nastavitev ure. Če televizor sprejema digitalne kanale, ure ni mogoče nastaviti ročno, ker je nastavljena na časovno kodo oddajnega signala.



Set-up (nastavitve)

**Auto Start Up (samodejni začetek
nastavljanja kanalov)**

Odpre se meni za "prvo uporabo", v katerem lahko izberete jezik in državo/področje ter nastavite vse razpoložljive digitalne in analogne kanale. Običajno ta postopek ni potreben, ker sta jezik in država/področje že izbrana, kanali pa se nastavijo, že ko televizor prvič namestite (strani 6). Vendar pa vam ta možnost omogoča ponovitev postopka (npr. za ponovno nastavitev kanala, v primeru, da se preselite).

Language (jezik)

Izberete lahko jezik za prikaz menijev.

Screen Settings (nastavitve zaslona)

Screen Format (format zaslona): Podrobnosti o formatu zaslona si ogledite v poglavju "Kako ročno spremeniti način zaslona, da bo ustrezal oddaji" (stran 14).

Auto Format (samodejna nastavitve formata). Format zaslona se samodejno spremeni v skladu s signalom. Za ohranitev nastavitve izberite "Off".

Display Area (področje prikaza): Če je "Screen Format" nastavljen na "Wide", nastavi področje prikaza v 1080i/p in 720p izvorihih.

- **Auto:** med digitalnim oddajanjem prikaže slike v skladu z nastavitvami, ki jih priporoča TV postaja.
- **Full Pixel:** slika se prikaže v originalni velikosti.
- **Normal:** slika se prikaže v priporočeni velikosti.

Horizontal Shift (vodoravni premik): Nastavi vodoravni položaj slike.

Vertical Shift (navpični premik): Nastavi navpični položaj slike, če je format zaslona nastavljen na Smart, Zoom ali 14:9.

Vertical Size (navpična velikost): Nastavi navpično velikost slike, če je format zaslona nastavljen na Smart.

PC Settings (nastavitve računalnika)

Screen format: Izbere format zaslona za prikaz slike iz računalnika.

- **Full 1:** poveča sliko tako, da se prikaže čez ves zaslon in ohrani originalno vodoravno-navpično razmerje.
- **Full 2:** poveča sliko tako, da se prikaže čez ves zaslon.

Reset: vrne nastavitve na tovarniške nastavitve.

Auto adjustment: samodejno nastavi položaj zaslona in sliko, ko TV sprejema vhodne signale iz priključenega računalnika.



Funkcija "Auto Adjustment" pri nekaterih vhodnih signalih morda ne bo dobro delovala. V teh primerih ročno nastavite možnosti "Phase", "Pitch" in "Horizontal Shift".

Phase: Nastavi fazo, če zaslon utripa.

Pitch: Nastavi raster, če se na sliki pojavijo neželeni navpični pasovi.

Horizontal Shift: Nastavi vodoravni položaj slike.

Power Management: preklopi na način stanja pripravljenosti, če ne sprejema nobenih PC signalov.

AV Set-up (AV nastavitve)

AV Preset: Dodeli ime napravam, priključenim v priključke na strani in na hrbtini strani televizorja. Če izberete napravo, se bo na zaslonu na hitro prikazalo ime. Vhodni vir, ki ni priključen v nobeno napravo, lahko preskočite.

1 S puščicama / izberite zeleni vhodni vir, nato pritisnite na ⊕.

2 S puščicama / izberite zeleno spodnjo možnost, nato pritisnite na ⊕

- CABLE, SAT, VCR, DVD/BD, GAME, AUDIO SYSTEM, CAM, PC: uporabi eno od nastavljenih oznak za dodelitev imena priključenim napravam.
- "Edit": ustvarite lahko novo oznako.

1 S puščicama / izberite zeleno črko ali številko ("-" za prazno mesto), nato pritisnite na ⇒.

Če ste vpisali nepravilen znak

S puščicama ⇐/⇒ izberite napačni znak, nato s puščicama / izberite pravega.



2 Ponavljajte postopek v koraku 1, dokler ne končate ime.



3 Izberite "OK" in pritisnite na ⊕.

• "Skip": preskoči vhodni vir, ki ni priključen v nobeno napravo, ko s puščicama / izberete vhodni vir.

AV2 Input: nastavi signal, ki vstopa prek priključka, označenega z / na zadnji strani televizorja.

- **Auto:** samodejno preklaplja med signali RGB vhoda, S video vhoda, kompozitnega video vhoda v skladu z vhodnim signalom.
 - **RGB:** sprejme RGB signale.
 - **S Video:** sprejme S Video signale.
 - **Composite:** sprejme kompozitne video signale.
-

AV2 Output: Nastavi signal, ki potuje iz priključka z oznako , na zadnji strani televizorja. Če priključite videorekorder/DVD snemalnik ali drugo snemalno napravo v priključek , lahko snimate iz naprav, priključenih v druge priključke na televizorju.

- **TV:** oddaja program.
- **Auto:** oddaja karkoli gledate na zaslonu (razen signalov iz priključkov HDMI IN 1, HDMI IN 2, HDMI IN 3,  COMPONENT IN in  PC IN).

Speaker (zvočnik): Vklopi/izklopi vgrajena zvočnika televizorja.

• **TV Speaker:** TV zvočnika se vklopita in zvok lahko poslušate prek TV zvočnikov.

• **Audio System:** TV zvočnika se izklopita in zvok lahko poslušate samo prek zunanje avdio opreme, priključene v avdio izhodne priključke. Če priključite napravo, združljivo s funkcijo HDMI, lahko vklopite priključeno napravo skupaj s televizorjem. To nastavev morate opraviti po priključitvi naprave.

Audio Out:

- **Variable:** izhod zvoka iz avdio sistema lahko nadzirate z daljinskim upravljalnikom televizorja.
- **Fixed:** izhod zvoka televizorja je nespremenljiv. Uporabite gumb za upravljanje glasnosti na sprejemniku in nastavite glasnost (in druge nastavev zvoka) prek avdio sistema.



Možnost "Audio Out" ni na voljo za avdio system, priključen v TV prek priključkov HDMI.

HDMI Set-up

Uporablja se za nastavev opreme, združljive s funkcijo HDMI nadzora, priključene v priključke HDMI. Sinhrona nastavev mora biti opravljena tudi na priključeni opremi, združljivi s funkcijo HDMI nadzora.

Control for HDMI: nastavi možnost, da sinhronizira opremo, združljivo s funkcijo HDMI nadzora, s televizorjem. Če izberete nastavev "On", lahko upravljate naslednje postavke menija.

Audio Device Off: če izberete nastavev "On", se oprema, združljiva s funkcijo HDMI, izklopi skupaj s televizorjem.

Auto TV On: če izberete nastavev "On" in je priključena naprava, združljiva s funkcijo HDMI nadzora, vklopljena, se TV samodejno vklopi in prikaže HDMI vhod iz priključene naprave.

Device List Update: ustvari ali osveži seznam HDMI naprav ("HDMI Device List"). Priključite lahko vse do 14 naprav, združljivih s funkcijo HDMI nadzora in vse do 4 naprave lahko priključite v en priključek. Ne pozabite osvežiti seznama HDMI naprave, kadar spremenite priključitev ali nastavite naprav, združljivih s funkcijo HDMI nadzora.

HDMI Device List: prikaže priključeno opremo, združljivo s funkcijo HDMI nadzora.

Product Information

Prikaže informacije o TV sistemu.

All Reset (ponastavev vseh nastavev)

Vse nastavev "Set-up" se vrnejo na tovarniško nastavev, nato se vklopi zaslon "Auto Start-up".



- V tem času ne izklaplajte televizorja (približno 30 sekund) in ne pritisčajte na nobeno tipko.
- Vse nastavev, vključno s seznamom "Digital Favourite", državo, jezikom, nastavljenimi kanali, itd. se vrnejo na tovarniško nastavev.



Analogue Set-up (analogna nastavitve)

Programme List Display

Izbere možnost "Off", da se seznam analognih kanalov skriva z zaslona XMB™ (Xross Media Bar)

Auto Tuning (samodejna nastavitve kanalov)

Nastavi vse razpoložljive analogne kanale.
Ta možnost vam omogoča ponovitev postopka (npr. če ste se preselili in morate ponovno nastaviti televizor ali če iščete nove kanale).

Programme Sorting (razvrstitev programov)

Spremeni vrstni red analognih kanalov, shranjenih v televizorju.
1 S puščicama \uparrow/\downarrow izberite kanal, ki ga želite premakniti na novo mesto, nato pritisnite na \oplus .
2 S puščicama \uparrow/\downarrow izberite novo mesto za kanal, nato pritisnite na \oplus .

Manual Programme Preset (ročna nastavitve programov)

Pred izbiro »Label / AFT / Audio Filter / LNA / Skip / Decoder«, pritisnite na tipko **PROG +/-** in s kanalom izberite številko programa. Številke programa, ki je nastavljeno za preskok (glej stran 26), ne morete izbrati.

Programme/System/Channel

Za ročno nastavitve kanalov.

1 S puščicama \uparrow/\downarrow izberite "Programme" in pritisnite na \oplus .
2 S puščicama \uparrow/\downarrow izberite številko programa, ki ga želite ročno nastaviti (če želite nastaviti videorekorder, izberite kanal 00), nato pa pritisnite na \leftarrow - RETURN.

3 S puščicama \uparrow/\downarrow izberite "System" in pritisnite na \oplus .

4 S puščicama \uparrow/\downarrow izberite eno od naslednjih sistemov TV oddajanja, nato pritisnite na \leftarrow - RETURN.

B/G: za države zahodne Evrope

D/K: za države vzhodne Evrope

L: Za Francijo

5 S puščicama \uparrow/\downarrow izberite "Channel" in pritisnite na \oplus .

6 S puščicama \uparrow/\downarrow izberite "S" (za kabelske kanale) ali "C" (za zemeljske kanale), nato pritisnite na \Rightarrow .

7 Nastavite kanale:

Če ne poznate številke kanala (frekvence)

S puščicama \uparrow/\downarrow poiščite naslednji razpoložljivi kanal. Ko ste našli kanal, se iskanje ustavi. Za nadaljevanje iskanja pritisnite na tipko \uparrow/\downarrow .

Če poznate številko kanala (frekvenco)

Z oštevilčenimi tipkami vpišite številko zelenega kanala.

8 Pritisnite na \oplus in skočite na "Confirm", nato pritisnite na \oplus .

9 S puščico \downarrow izberite "OK" in pritisnite na \oplus .

Za ročno nastavitve ostalih kanalov ponovite zgornji postopek.

Label

Izbranemu kanalu dodeli ime po vaši izbiri, v vse do petimi črkami ali številkami. To ime se bo na hitro prikazalo, ko boste izbrali kanal. Za vpis znakov sledite korakom 1 do 3 v poglavju "Urejanje" (stran 26).

AFT

Če imate občutek, da bo manjša nastavitve izboljšala kakovost slike, lahko ročno natančno nastavite izbrano številko programa. (Običajno se natančna nastavitve izvede samodejno). Natančno nastavitve lahko opravite v obsegu od -15 do +15. Če izberete "On", se fina nastavitve opravi samodejno.

Audio Filter

Izboljša zvok posameznih kanalov v primeru motenj pri mono oddajanju. Pri gledanju mono programov utegne nestandardni oddajni signal povzročati motnje v zvoku ali občasne prekinitve zvoka.

Če se v zvoku ne pojavijo motnje, vam priporočamo, da pustite to možnost nastavljeno na "Off" (tovarniška nastavitve).



Če je izbrana možnost "Low" ali "High", sprejemanje v načinu stereo ali z dvojnimi zvokom ni mogoča.



LNA

Če je oddajni signal zelo šibak, izboljša kakovost slike za posamezne kanale. Če ni videti izboljšav v kakovosti slike, tudi če ste izbrali nastavev »On«, izberite možnost »Off« (tovarniška nastavitve).

Skip

Preskoči neuporabljene kanale, kadar izbirate kanale s tipko **PROG +/-**. (Preskočen kanal lahko še vedno izberete z oštevilčenimi tipkami).

Decoder

Prikaže in posname kodirani kanal, izbran med uporabo dekodirnika, priključenega neposredno v scart priključek  ali v scart priključek  prek videorekorderja/DVD snemalnika.



Nekatere nastavitve države/področja, izbrane pod "Country" (stran 7), te možnosti ne omogočajo.

Confirm

Shrani spremembe, narejene v ročnih nastavitvah programov.



Digital Set-Up (digitalne nastavitve) DV3

Digital Tuning

(digitalna nastavitve kanalov)



Digital Auto Tuning

Uglasi vse razpoložljive digitalne kanale.

Ta funkcija vam omogoča ponovitev postopka nastavitve (npr. v primeru, da se preselite ali če želite poiskati nove kanale). Podrobnosti si oglejte v poglavju »Samodejna nastavitve kanalov« na strani 7.

Programme Sorting (razvrščanje programov)



Odstrani vse neželene digitalne kanale, shranjene na TV-ju in spremeni zaporedje digitalnih kanalov, shranjenih na televizorju.

1 S puščicama / izberite kanal, ki ga želite odstraniti ali prema kniti na novo mesto.





Z oštevilčenimi tipkami vpišite tromestno številko programa zelene oddaje.

2 Odstranite ali spremenite zaporedje digitalnih kanalov na nasljeni način:

Odstranitev digitalnih kanalov

Pritisnite na . Po tem, ko se prikaže sporočilo, s puščico  izberite »Yes«, nato pritisnite na .

Če želite spremeniti zaporedje digitalnih kanalov

Pritisnite na , nato s puščicama / izberite novi položaj za kanal in pritisnite na .

3 Pritisnite na  - RETURN.

Digital Manual Tuning (digitalna ročna nastavitve kanalov)

Digitalne kanale lahko nastavite ročno. Funkcija je na voljo, če je možnost »Digital Auto Tuning« nastavljena na »Antenna«.

- 1 Z oštevilčenimi tipkami izberite številko kanal, ki ga želite ročno nastaviti, nato ga s puščicama \uparrow/\downarrow nastavite.
- 2 Ko najdete rapoložljive kanale, s puščicama \uparrow/\downarrow izberite kanal, ki ga želite shraniti in pritisnite na \oplus .
- 3 S puščicama \uparrow/\downarrow izberite številko programa, kamor želite shraniti novi kanal in pritisnite na \oplus .

Za nastavitve ostalih kanalov ponovite postopek.

Subtitle Set-up

Subtitle Settings (nastavitve podnapisov): Če izberete možnost »For Hard of Hearing« (za slabši sluh), se s podnapisi prikažejo še vizualni dodatki (če TV kanal ima take podatke).

Subtitle Language (jezik za podnapise): izberete lahko jezik, v katerem se prikažejo podnapisi.

Audio Set-up (nastavitve zvoka)

Audio Type (vrsta zvoka): Če izberete možnost »For Hard of Hearing« (za slabši sluh), se nivo zvoka poviša.

Audio Language (jezik za zvok): Izbere jezik, ki se uporablja za program. Nekateri digitalni kanali program oddajajo v večih jezikih.

Audio Description (zvočni opis): nudi zvočni opis vizualnih informacij, če jih TV kanal oddaja.

Mixing Level*: nastavi glavni zvok televizorja in izhodni nivo zvočnega opisa.

Dynamic Range: kompenzira razlike v nivoju zvoka med različnimi kanali. Ta funkcija pri nekaterih kanalih ne bo imela učinka.

Optical Out: izbere avdio signal, ki potuje iz priključka DIGITAL OUT (OPTICAL) na zadnji strani televizorja. Če priključite napravo, ki je združljiva z Dolby Digital, izberite nastavitve "Auto", če pa priključite napravo, ki ni združljiva, izberite "PCM".



* Ta možnost ni na voljo, če je funkcija »Audio Description« nastavljena na »On«.

Radio Display (radijski prikaz)

Med poslušanjem radia se na zaslonu prikaže ozadje, če 20 sekund ne pritisnete nobene tipke. Zanj lahko izbirate barvo, naključno menjavanje barv in ogled zaporednega prikaza slik (stran 32).

Začasni izklop ozadja, pritisnite na katerokoli tipko.

Starševski zaklep

Programu nastavi starostno omejitev. Program, ki presega to omejitev lahko gledate le, če pravilno vpišete PIN kodo.

- 1 Z oštevilčenimi tipkami vpišete PIN kodo.

Če kode niste vnaprej nastavili, se prikaže zaslon za vpis PIN kode. Sledite navodilom spodaj.

- 2 S puščicama \uparrow/\downarrow izberite starostno omejitev ali »None« (za neomejeno gledanje) in pritisnite na \oplus .
 - 3 Pritisnite na \leftarrow - RETURN.
-

PIN koda

Ko prvič nastavite PIN kodo.

- 1 Z oštevilčenimi tipkami vpišete novo PIN kodo.
- 2 Pritisnite na \leftarrow - RETURN.

Sprememba PIN kode.

- 1 Z oštevilčenimi tipkami vpišete obstoječo PIN kodo.
- 2 Z oštevilčenimi tipkami vpišete novo PIN kodo.
- 3 Pritisnite na \leftarrow - RETURN.



PIN koda 9999 je vedno sprejeta.

Tehnične nastavitve

Auto Service Update: televizorju omogoči zaznavanje in shranjevanje novih digitalnih storitev (ko so na razpolago).



Da bi se lahko storitve osvežile, morate TV občasno pustiti v stanju pripravljenosti.

Software Download: televizorju omogoči samodejno sprejemanje programskih novosti, brezplačno, prek obstoječe antene (če je na voljo). Sony priporoča, da je ta možnost vedno nastavljena na »On«. Če svojega programa ne želite osvežiti, jo nastavite na »Off«.



Da bi se program lahko nadgradil, morate TV občasno pustiti v stanju pripravljenosti.

System Information: prikaže verzijo trenutnega programa in nivo signala.



Če je lestvica signala rdeča (ni signala) ali rjava (nizek signal), preverite antensko/kabelsko povezavo.

Time Zone: omogoča vam ročno izbiranje časovnega pasu v katerem se nahajate, če je drugačen od tovarniško nastavljenega časovnega pasu za vašo državo.

Auto DST: nastavi možnost za samodejni preklop med poletnim in zimskim časom.

- **On:** samodejno preklopi med poletnim in zimskim časom, v skladu s koledarjem.
- **Off:** ura se prikaže v skladu s časovno razliko, ki jo nastavi funkcija »Time Zone«.

Nastavitev modula CAM (CA Module Set-up)

Omogoča vam dostop do storitev Pay TV, ko dobite modul CAM (Condition Access Module) in kartico. Več o lokaciji priključka PCMCIA si oglejte na strani 17.

Photo

Picture Frame (okvir za slike)

Na zaslonu se za določen čas prikaže fotografija. Po določenem časovnem obdobju, TV samodejno preklopi na stanje pripravljenosti.

Uporaba menija 'Options'

Možnost	Opis
Izbira slike	S puščicami $\uparrow/\downarrow/\leftarrow/\rightarrow$ izberite fotografijo, nato pritisnite na \heartsuit in jo nastavite.
Časovna doba	Izberite zeleno časovno dobo.



- Če izberete fotografijo iz USB naprave, mora le-ta ostati priključena v televizor.
- Če vklopite funkcijo »Sleep Timer«, se bo TV samodejno preklopil v stanje pripravljenosti.

USB Photo Viewer

Ta funkcija vam omogoča, da si fotografije (v formatu JPEG), shranjene v Sonyjevem digitalnem fototaparatu ali videokameri, s pomočjo USB kabla ali USB shranjevalnega medija ogledate na televizorju.

- 1 Priključite USB napravo, ki jo TV podpira, v televizor.
- 2 Pritisnite na **HOME**.
- 3 S puščicama \leftarrow/\rightarrow izberite »Photo«, nato s puščicama \uparrow/\downarrow izberite »USB Photo Viewer« in pritisnite na \oplus .
Prikaže se zaslon s vzorčnimi sličicami.
- 4 S puščicami $\uparrow/\downarrow/\leftarrow/\rightarrow$ izberite zelene fotografijo ali mapo in pritisnite na \oplus .
- 5 Pritisnite na \leftarrow - RETURN, da se vrnete na zaslon s sličicami.

Dodatne funkcije

S puščicama \leftarrow/\downarrow izberite možnost, nato pritisnite na \oplus .

Možnost	Opis
Izbira naprave	Če je priključenih več naprav, s puščicama \leftarrow/\rightarrow izberite napravo. Bravia slike so prednastavljena naprava.
Slide Show	Fotografije se prikazujejo ena za drugo.
Set-up	Opripravite lahko dodatne nastavitve za zaporedni prikaz slik in nastavite zaporedje prikaza slik.

Uporaba menija Options

Pritisnite na tipko **OPTIONS** za prikaz naslednjih možnosti.

Možnost	Opis
Način slike	Glej stran 22.
Časovnik izklopa	Glej stran 25.
Varčevanje z energijo	Glej stran 24.



- Funkcija »USB Photo Viewer« podpira samo fotografije JPEG, ki ustrezajo standardu DCF.
- Če priključite Sonyjev digitalni fotoaparatus, nastavite način USB povezave na »Auto« ali »Mass Storage«. Podrobnosti o načinu USB povezave si oglejte v navodilih za uporabo digitalnega fotoaparata.
- Funkcija »USB Photo Viewer« podpira samo sistem datotek FAT32.
- Medtem ko TV išče podatke na snemalnem mediju, upoštevajte naslednje:
 - Ne izklaplajte televizorja in ne priključujte USB naprave,
 - Ne izključujte USB kabla,
 - Ne odstranjujte snemalnega medija.Podatki na snemalnem mediju bi se v teh primerih utegnili poškodovati.
- Ne uporabljajte USB naprave, ki je TV ne podpira. S tem bi utegnili povzročiti okvaro.
- Sony ne sprejema odgovornosti za škodo ali izgubo podatkov na snemalnem mediju zaradi okvare katerekoli priključene naprave ali televizorja.
- Več informacij o združljivih USB napravah si oglejte na spletni strani <http://support.sony-europe.com/TV/compatibility>

Tehnični podatki

Zaslon

Zahteve napajanja

220-240 V AC, 50 Hz

Velikost zaslona

KDL-52xxxx: 132 cm, KDL-46xxxx: 116 cm

KDL-40xxxx: 102 cm, KDL-37xxxx: 94 cm

KDL-32xxxx: 81 cm, KDL-26xxxx: 66 cm

Ločljivost

1920 slikovnih točk (vodoravno) x 1080 črt (navpično)

(samo za KDL-52W4xxx, KDL-46W4xxx, KDL-40W4xxx,

KDL-32W4xxx, KDL-40E4xxx, KDL-32E4xxx)

1366 slikovnih točk (vodoravno) x 768 črt (navpično)

(samo za KDL-37V4xxx, KDL-32V4xxx, KDL-26V4xxx,

KDL-26E4xxx)

Poraba

KDL-52W4xxx:

223 W (način Home / Standard)

253 W (način Shop / Vivid)

KDL-46W4xxx:

225 W (način Home / Standard)

243 W (način Shop / Vivid)

KDL-40W4xxx, KDL-40E4xxx:

176 W (način Home / Standard)

201 W (način Shop / Vivid)

KDL-37V4xxx:

138 W (način Home / Standard)

155 W (način Shop / Vivid)

KDL-32E4xxx, KDL-32W4xxx:

120 W (način Home / Standard)

143 W (način Shop / Vivid)

KDL-32V4xxx:

111 W (način Home / Standard)

122 W (način Shop / Vivid)

KDL-26V4xxx, KDL-26E4xxx:

88 W (način Home / Standard)

98 W (način Shop / Vivid)

*Podrobnosti o načinih »Home mode« in »Shop mode« si oglejte na strani 7.

Poraba energije v stanju pripravljenosti*

0,19 W ali manj

*Navedena poraba energije v stanju pripravljenosti se določi po opravljenih potrebnem procesih znotraj televizorja.

Mere (š / v / g):

KDL-52W4xxx:

prbl. 126,2 x 87,1 x 34,7 cm (s stojalom)

prbl. 126,2 x 82,9 x 11,9 cm (brez stojala)

KDL-46W4xxx:

prbl. 112,0 x 78,2 x 30,7 cm (s stojalom)

prbl. 112,0 x 74,2 x 11,5 cm (brez stojala)

KDL-40W4xxx:

prbl. 98,6 x 68,4 x 27,9 cm (s stojalom)

prbl. 98,6 x 64,6 x 11,0 cm (brez stojala)

KDL-40E4xxx:

prbl. 100,6 x 69,5 x 28,3 cm (s stojalom)

prbl. 100,6 x 64,5 x 11,4 cm (brez stojala)

KDL-37V4xxx:

prbl. 92,0 x 64,9 x 27,9 cm (s stojalom)

prbl. 92,0 x 61,0 x 11,0 cm (brez stojala)

KDL-32W4xxx, KDL-32V4xxx:

prbl. 79,4 x 57,7 x 24,2 cm (s stojalom)

prbl. 79,4 x 54,0 x 9,9 cm (brez stojala)

KDL-32E4xxx:

prbl. 81,4 x 58,7 x 24,1 cm (s stojalom)

prbl. 81,4 x 54,0 x 10,4 cm (brez stojala)

KDL-26V4xxx:

prbl. 65,9 x 50,5 x 24,2 cm (s stojalom)

prbl. 65,9 x 46,6 x 9,5 cm (brez stojala)

KDL-26E4xxx:

prbl. 68,4 x 47,5 x 24,2 cm (s stojalom)

prbl. 68,4 x 46,9 x 10,1 cm (brez stojala)

Masa:

KDL-52W4xxx:

prbl. 38,0 kg (s stojalom)

prbl. 32,0 kg (brez stojala)

KDL-46W4xxx:

prbl. 29,0 kg (s stojalom)

prbl. 25,0 kg (brez stojala)

KDL-40W4xxx:

prbl. 21,5 kg (s stojalom)

prbl. 18,5 kg (brez stojala)

KDL-40E4xxx:

prbl. 22,0 kg (s stojalom)

prbl. 19,0 kg (brez stojala)

KDL-37V4xxx:

prbl. 20,5 kg (s stojalom)

prbl. 17,5 kg (brez stojala)

KDL-32W4xxx, KDL-32V4xxx, KDL-32E4xxx:

prbl. 15,5 kg (s stojalom)

prbl. 13,0 kg (brez stojala)

KDL-26V4xxx, KDL-26E4xxx:

prbl. 12,5 kg (s stojalom)

prbl. 10,0 kg (brez stojala)

Zaslon

LCD (Liquid istal Display) zaslon

TV sistem

Analogno: Odvisno od izbire države: B/G/H, D/K, L, I

Digitalno: DVB-T/DVB-C

Barvni/video sistem

Analogno: PAL, SECAM

NTSC 3.58, 4.43 (samo Video In)

Digitalno: MPEG-2 MP@ML/HL, H.264/MPEG-4 AVC

HP@L4, MP@L3.0

Antena

75 omksi zunanji priključek za VHF/UHF

Frekvenčno območje

Analogni: VHF: E2-E12

UHF: E21-E69

CATV: S1-S20

HYPERS: S21-S41

D/K: R1-R12, R21-R69

L: F2-F10, B-Q, F2-F69

I: UHF B21-B69

Digitalni: VHF/UHF

Priključki

AVI

21-pinski Scart priključek (standard CENELEC) z avdio/video vhodom, RGB vhodom in TV avdio/video izhodom.

X (SmartLink)

21-pinski Scart priključek (standard CENELEC) z avdio/video vhodom, RGB vhodom, izbirnim avdio/video izhodom in vmesnikom SmartLink.

 Video vhod (fono priključek)

 Avdio vhod (fono priključki)

 Avdio izhod (levi/desni) (fono priključki)

COMPONENT IN

Formati, ki jih enota podpira: 1080/24p, 1080p, 1080i, 720p, 576p, 576i, 480p, 480i
Y: 1 Vp/p, 75 omov, 0,3 V negativna sinhronizacija
PB/CB: 0,7 Vp-p, 75 omov
PR/CR: 0,7 Vp-p, 75 omov
 Avdio vhod (fono vtič)
500 m Vrms

HDMI IN 1, 2, 3:

Video: 1080/24p, 1080p, 1080i, 720p, 576p, 576i, 480p, 480i
Avdio: dvokanalni linearni PCM 32, 44.1 in 48 kHz, 16, 20 in 24 bitni
PC (glej tabelo)
Analogni avdio (mini priključek) :

500 m Vrms
(samo HDMI IN 2)

PC IN PC vhod (Dsub 15-pin)

G: 0,7 Vp-p, 75 omov, brez Sync na zeleni
B: 0,7 Vp-p, 75 omov, brez Sync na zeleni
R: 0,7 Vp-p, 75 omov, brez Sync na zeleni
HD: 1-5 Vp-p
VD: 1-5 Vp-p
 PC avdio vhod: mini vtič.

 Priključek za slušalke

USB vrata

Formati, ki jih enota podpira: datoteke JPEG, osnovane na formatu DCF.

 DIGITAL AUDIO OUT (OPTICAL) digitalni optični priključek. Dolby Digital ali PCM avdio iz DVB odvisno od oddaje, PCM avdio iz drugih vhodnih virov.

Avdio izhod (fono priključek)

Izhod zvoka

10 W + 10 W (RMS)

Dodatne naprave

Konzole za na steno SU-WL500

Konzole za na steno SU-WL100

TV stojalo SU-FL300M

Pridržujemo si pravico do sprememb oblike in tehničnih podatkov brez predhodnega obvestila.

Podatki za PC vhod za XX

Signali	Vodoravno (slikovne točke)	Navpično (črte)	Vodoravna frekvenca (kHz)	Navpična frekvenca (Hz)	Standard
VGA	640	480	31,5	60	VGA
	640	480	37,5	75	VESA
	720	400	31,5	70	VGA-T
SVGA	800	600	37,9	60	VESA Guidelines
	800	600	46,9	75	VESA
XGA	1024	786	48,4	60	VESA Guidelines
	1024	768	56,5	70	VESA
	1024	768	60,0	75	VESA
WXGA	1280	768	47,8	60	VESA
	1280	768	47,8	60	VESA
	1280	768	60,3	75	
	1360	768	47,7	60	VESA
SXGA	1280	1024	64,0	60	VESA

- PC vhod tega televizorja ne podpira »Sync on Green« ali »Composite Sync«.
- PC vhod tega televizorja ne podpira prepletenih signalov.
- PC vhod tega televizorja podpira signale v zgornji tabeli z vertikalno frekvenco 60 Hz. Za druge signale se bo prikazalo sporočilo »No signal«.

Podatki za PC vhod za HDMI 1, 2, 3

Signali	Vodoravno (slikovne točke)	Navpično (črte)	Vodoravna frekvenca (kHz)	Navpična frekvenca (Hz)	Standard
VGA	640	480	31,5	60	VGA
SVGA	800	600	37,9	60	VESA Guidelines
XGA	1024	768	48,4	60	VESA Guidelines
WXGA	1280	768	47,4	60	VESA
WXGA	1280	768	47,8	60	VESA
SXGA*	1280	1024	64,0	60	VESA
WXGA**	1360	768	47,7	60	VESA

* Samo za KDL52W4xxx, KDL46w4xxx, KDL40W4xxx, KDL32W4xxx, KDL32W4xxx, KDL40E4xxx, KDL32E4xxx.

** Samo za KDL37V4xxx, KDL32V4Xx, KDL26V4xxx, KDL26E4xxx

Odpravljanje težav

Preverite, če indikator  (stanje pripravljenosti) utripa rdeče.

Če indikator utripa

Vključena je funkcija samodiagnoze.

1 Preštejte, kolikokrat indikator  (stanje pripravljenosti) utripne na vsaki dve sekundi. Na primer, indikator utripne trikrat, nato je dvosekundni premor, nato zopet utripne trikrat, itd.

2 Pritisnite na  na televizorju (na zgornji strani) in indikator izklopite, izključite omrežni kabel in o tem obvestite prodajalca ali Sonyjev servisni center.



Če indikator ne utripa

1 Pomagajte si s spodnjo tabelo.



2 Če se težava nadaljuje, naj vaš televizor pregleda usposobljeno osebo.

Slika

Ni slike (zaslon je temen) in ni zvoka

- Preverite priključitev antene/kabla.
- Priključite televizor v omrežno vtičnico in ga s stikalom  na zgornji strani televizorja vklopite.
- Če indikator XX (stanje pripravljenosti) zasveti rdeče, pritisnite na tipko .

Ni slike ali ni informacij o meniju iz naprave, priključene v priključek Scart

- Pritisnite na /, da se prikaže seznam priključene opreme, nato izberite želeni vhod.
- Preverite povezavo med dodatno opremo in televizorjem.

Dvojna slika ali obrisi.

- Preverite priključitev antene/kablov.
- Preverite položaj in smer antene.

Na zaslonu se pojavita le sneg in šum.

- Preverite, če je antena zlomljena ali upognjena.
- Preverite, če je antena dotrajana (3 – 5 let običajne uporabe, 1 – 2 leti ob morju).

Med gledanjem TV kanalov se pojavi slikovni ali zvočni šum.

- Nastavite »AFT« (Automatic Fine Tuning – samodejna natančna nastavitve kanalov) tako, da dobite boljši sprejem slike (str. 28).



Na zaslonu se pojavijo majhne črne pike in/ali svetle pike.

- Slika na zaslonu je sestavljena iz slikovnih točk. Majhne črne pike in/ali svetle pike (slikovne točke) na zaslonu ne pomenijo okvare.

Ni barv v barvnih programih.

- Izberite »Reset« (stran 22).

Ni barv / barve niso pravilne, kadar gledate signal iz priključka /.

- Preverite povezave priključka /.

Prepričajte se, da so priključki trdno priključeni.



Slika zamrzne ali vsebuje kvadratne motnje

- Preverite nivo signala (stran 31). Če je lestvica signala rdeča (ni signala) ali rjava (nizek signal) preverite antensko/kabelsko povezavo.

- Odstranite priključeno USB napravo. Morda je poškodovana ali pa je TV ne podpira. Na naslednji spletni strani si lahko ogledate informacije o združljivosti USB naprav: <http://support.sony-europe.com/TV/compatibility/>

Zvok

Dobra slika, ni zvoka

- Pritisnite tipko  +/- ali  (utišanje).
- Preverite, če je možnost »Speaker« nastavljena na »TV Speaker« (str. 27).
- Če uporabljate HDMI vhod s Super Audio CD ali DVD-Avdio, DIGITAL AUDIO OUT (Optical) morda ne bo poslal zvočnega signala.

Kanali

Želenege kanala ni mogoče izbrati.

- Preklopite med digitalnim in analognim načinom in izberite želeni digitalni/analogni kanal.

Nekateri kanali so prazni.

- To je kodiran kanal ali kanal, za katerega se morate prijaviti. Prijavite se na storitev Pay Per View.
- Kanal se uporablja samo za podatke (brez slike in zvoka).

Digitalni kanal se ne prikaže.

- Pozanimajte se, če na vašem področju nudijo digitalne oddaje.
- Nadgradite anteno.

Splošno

Slika in/ali zvok sta popačena.

- TV naj bo oddaljen od izvora električnega šuma (npr. Avtomobili, motorji, sušilci za lase ali optične naprave).
- Pri nameščanju dodatne naprave pustite nekaj prostora med napravo in televizorjem.
- Preverite antensko/kabelsko povezavo.
- Antenski/kabelski TV kabel naj bo oddaljen od priključnih kablov.

TV se samodejno izklopi (vzpostavi način stanja pripravljenosti).

- Preverite, če je vklopljen časovnik izklopa ali se prepričajte, da je možnost »Duration« nastavljena na »On Timer Settings« (str. 25).
- Če TV več kot 10 minut ne sprejema nobenega signala ali ga ne uporabljate, se samodejno izklopi.

TV se samodejno izklopi.

- Preverite, če je vključen časovnik »On Timer« (str. 25).

Nekaterih vhodnih virov ni mogoče izbrati.

- V meniju »Set Up« izberite »AV Preset« in preključite »Skip« za vhodni izvor (stran 26).

Daljnjski upravljalnik ne deluje.

- Zamenjajte bateriji.

V seznam »Favourite« ni mogoče dodati kanala.

- V seznam lahko shranite vse do 999 kanalov.

Naprava HDMI se ne prikaže v seznamu »HDMI Device List«

- Preverite, če je naprava združljiva s funkcijo HDMI nadzora.

Vsi kanali niso nastavljeni.

- Preverite informacije o razpoložljivosti kabelskih kanalov na spletni strani <http://support.sony-europe.com/TV/DVBC>.

V načinu »Control for HDMI« ni mogoče izbrati možnosti »Off«

- Če v TV priključite avdio napravo, združljivo s funkcijo HDMI nadzora, možnosti »Off« v tem meniju ne morete izbrati. Če želite spremeniti avdio izhod na TV zvočnik, izberite »TV Speaker« v meniju »Speaker« (stran 27)

