

## ***FM/MW/LW autorádio s CD prehrávačom***

---

SK

Návod na použitie

Zrušenie predvážacieho režimu (DEMO) pozri na str. 12.









***CDX-GT300S  
CDX-GT300***

## Vážení zákazníci

Ďakujeme za prejavenu dôveru zakúpením autorádia s CD prehrávačom Sony. Vaše cesty vám môžu spríjemniť nasledovné funkcie.

### • Prehrávanie CD disku

Môžete prehrávať CD-DA (obsahujúce tiež CD TEXT\*), CD-R/CD-RW (so súbormi MP3/WMA a tiež so záznamom Multi Session (str. 14)) a ATRAC CD (vo formáte ATRAC3 a ATRAC3plus (str. 15)) disky.

Typ disku	Označenie disku	
CD-DA		
MP3 WMA ATRAC CD	 	 

### • Príjem rozhlasu

- V každom pásme (FM1, FM2, FM3, MW a LW) môžete uložiť až 6 staníc.
- **BTM** (Best Tuning Memory): Zariadenie zvolí a uloží stanice s najsilnejším signálom.

### • Služby RDS

- Môžete počúvať FM stanice so systémom Radio Data System (RDS).

### • Nastavenie zvuku

- **EQ3 stage2**: Môžete zvoliť ľubovoľnú krivku zo 7 predvolených kriviek ekvalizéra.
- **DSO** (Dynamic Soundstage Organizer): vytvorenie rozsiahlejšieho zvukového poľa pomocou syntézy virtuálnych reproduktorov, za účelom zvýraznenia zvuku reproduktorov, aj keď sú nainštalované nízko pri podlahe.
- **BBE MP**: zlepšenie digitálne komprimovaného zvuku, akým je zvuk MP3 súborov.

### • Voliteľné ovládacie príslušenstvo

Môžete tiež ovládať voliteľné CD/MD meniče.

### • Pripojenie doplnkového zariadenia

- Vstupný konektor AUX v prednej časti zariadenia umožňuje pripojiť prenosné audio zariadenie.

\* *CD TEXT disk je zvukový kompaktný disk (CD-DA), ktorý navyše obsahuje informácie ako názov disku, meno interpreta a názvy skladieb.*

Podrobnosti o zapojení zariadenia pozri v časti Montáž/Zapojenia.

### Výstraha pri montáži do vozidla, ktoré nemá pozíciu ACC na skrinke zapalovania (pre napájanie prídavného príslušenstva)

Po vypnutí zapalovania vypnite zariadenie zatlačením a pridržaním tlačidla **OFF** tak, aby sa vyplo zobrazovanie na displeji. Ak sa zobrazovanie na displeji nevypne, môže dôjsť k vybitiu autobatérie.

CLASS 1  
LASER PRODUCT

Štítok s označením klasifikácie zariadenia je umiestnený na spodnej časti šasi.



**Likvidácia starých elektrických a elektronických zariadení (Platí v Európskej únii a ostatných európskych krajinách so zavedeným separovaným zberom)**

Tento symbol na výrobku alebo obale znamená, že s výrobkom nemôže byť nakladané ako s domovým odpadom. Miesto toho je potrebné ho doručiť do vyhradeného zberného miesta na recykláciu elektrozariadení. Tým, že zaistíte správne zneškodnenie, pomôžete zabrániť potencionálnemu negatívne vplyvu na životné prostredie a ľudské zdravie, ktoré by v opačnom prípade hrozilo pri nesprávnom nakladaní s týmto výrobkom. Recyklácia materiálov pomáha uchovávať prírodné zdroje. Pre získanie ďalších podrobných informácií o recyklácii tohoto výrobku kontaktujte prosím váš miestny alebo obecný úrad, miestnu službu pre zber domového odpadu alebo predajňu, kde ste výrobok zakúpili.

Aplikovateľné príslušenstvo: Diaľkové ovládanie

## Začíname

Resetovanie zariadenia . . . . .	4
Nastavenie hodín . . . . .	4
Vybratie predného panela . . . . .	4
Nasadenie predného panela. . . . .	5
Vloženie disku do zariadenia. . . . .	5
Vysunutie disku . . . . .	5

## Umiestnenie ovládacích prvkov a základné operácie

Zariadenie . . . . .	6
Dialkové ovládanie RM-X151 . . . . .	6

## CD prehrávač

Zobrazované položky . . . . .	8
Opakované prehrávanie skladieb a prehrávanie skladieb v náhodnom poradí (Repeat a Shuffle play) . . . . .	8

## Rádio

Uloženie staníc do pamäte a príjem uložených staníc . . . . .	8
Automatické uloženie staníc — BTM . . . . .	8
Manuálne uloženie staníc . . . . .	8
Príjem uložených staníc . . . . .	8
Automatické ladenie . . . . .	8
RDS . . . . .	9
Popis . . . . .	9
Nastavenie AF a TA/TP . . . . .	9
Výber PTY . . . . .	10
Nastavenie CT. . . . .	10



Vyrobené v licencií spoločnosti BBE Sound, Inc. Proces BBE MP zlepšuje digitálne komprimovaný zvuk (napr. MP3) tým, že obnovuje a opravuje vyššie harmonické, ktoré boli pri kompresii potlačené. Proces BBE MP generuje zo zdrojového materiálu párne harmonické, čím sa účinne obnovuje teplota, detailnosť a odtieň zvuku.

SonicStage a príslušné logo sú obchodné značky spoločnosti Sony Corporation. ATRAC, ATRAC3, ATRAC3plus a ich príslušné logá sú obchodné značky spoločnosti Sony Corporation.

## Ďalšie funkcie

Zmena nastavení zvuku . . . . .	11
Nastavenie zvukových charakteristík — BAL/FAD/SUB. . . . .	11
Nastavenie krivky ekvalizéra — EQ3 . . . . .	11
Nastavenie nastaviteľných položiek — SET . . . . .	11
Používanie voliteľných zariadení . . . . .	12
Doplňkové audio zariadenie. . . . .	12
CD/MD menič . . . . .	12
Otočný ovládač RM-X4S. . . . .	13

## Ďalšie informácie

Bezpečnostné upozornenia . . . . .	14
Poznámky k diskom . . . . .	14
Súbory formátu MP3/WMA . . . . .	14
ATRAC CD disky . . . . .	15
Údržba. . . . .	15
Demontáž zariadenia. . . . .	16
Technické údaje . . . . .	16
Riešenie problémov . . . . .	17
Chybové zobrazenia/Hlásenia . . . . .	19



Microsoft, Windows Media a logo Windows sú obchodné značky alebo ochranné známky spoločnosti Microsoft Corporation v USA a/alebo ostatných krajinách.

## Začíname

### Resetovanie zariadenia

Pred prvým použitím alebo po výmene autobatérie je nutné zariadenie resetovať. Vyberte predný panel a pomocou špicatého predmetu, napr. guľkovým perom, stlačte tlačidlo RESET.

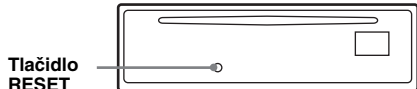

#### Poznámka

Po stlačení tlačidla RESET sa vymaže nastavenie hodín, ako aj niektoré uložené informácie.

### Nastavenie hodín

Hodiny pracujú v 24-hodinovom cykle.

- 1 Zatláčajte a pridržiajte tlačidlo Select.**  
Zobrazí sa nastavovacie zobrazenie.
- 2 Stláčajte Select, kým sa nezobrazí "CLOCK-ADJ".**
- 3 Stlačte (DSPL).**  
Indikátor hodiny bliká.
- 4 Otáčaním ovládača hlasitosti nastavte hodinu a minúty.**  
Pozíciu meníte stláčaním (DSPL).
- 5 Stlačte tlačidlo Select.**  
Nastavenie je dokončené a hodiny sú v prevádzke.

Hodiny zobrazíte stlačením (DSPL). Ďalším stlačením (DSPL) obnovíte predchádzajúce zobrazenie.

#### Pomocou diaľkového ovládania

V kroku 4 nastavte hodinu a minúty stláčaním ↑ alebo ↓.

#### Rada

Hodiny je možné nastaviť automaticky pomocou funkcie RDS (str.10).

## Vybratie predného panela

Z dôvodu ochrany pred krádežou je možné predný panel zariadenia vybrať.

### Upozorňujúci zvukový signál

Ak nevyberiete predný panel a otočíte kľúč zapalovania do polohy OFF, na niekoľko sekúnd zaznie upozorňujúci zvukový signál. Signál zaznie, len ak používate vstavaný zosilňovač zariadenia.

- 1 Stlačte (OFF).**  
Zariadenie sa vypne.
- 2 Stlačte (OPEN).**  
Predný panel sa odklopí.
- 3 Posuňte predný panel doprava, potom jemne potiahnite ľavú stranu predného panela.**

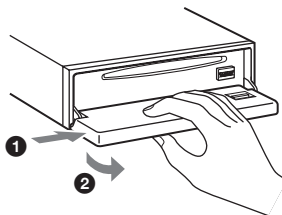

#### Poznámky

- Dávajte pozor, aby vám predný panel nespadol. Na predný panel a na displej nevyvíjajte nadmerný tlak.
- Predný panel nevystavujte pôsobeniu tepelných zdrojov, extrémnym teplotám alebo vlhkosti. Nenechávajte ho na palubnej doske alebo pod zadným sklom zaparkovaného vozidla.

## Nasadenie predného panela

Časť **A** na prednom paneli nasadíte na časť **B** na zariadení, potom jemne pritlačíte ľavú stranu. Stlačením (**SOURCE**) na zariadení (alebo vložení CD disku) aktivujete zariadenie.

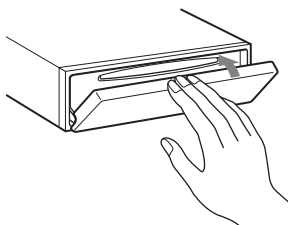
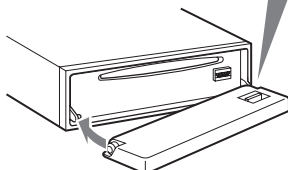
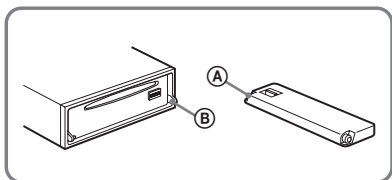

### **Poznámka**

Na predný panel nič nekladte.

## Vloženie disku do zariadenia

- 1 Stlačte (**OPEN**).
- 2 Vložte disk (popisom nahor).

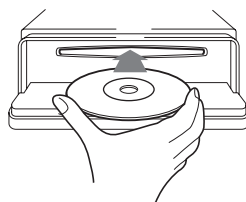

- 3 Zatvorte predný panel.  
Prehrávanie sa spustí automaticky.

## Vysunutie disku

- 1 Stlačte (**OPEN**).
- 2 Stlačte **▲**.  
Disk sa vysunie.
- 3 Zatvorte predný panel.

# Umístění ovládacích prvků a základní operace

## Zariadenie

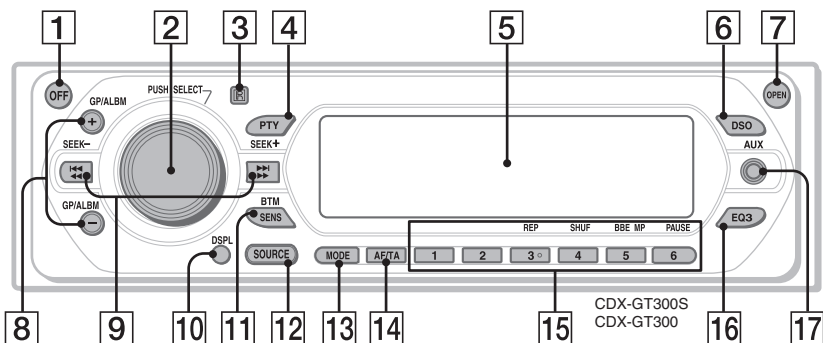

## Predný panel vybratý

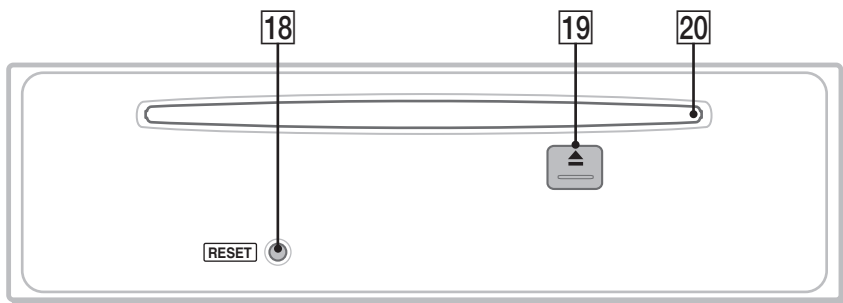

## Dialkové ovládanie RM-X151

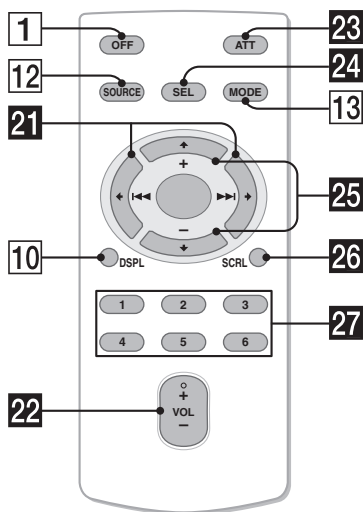

Podrobnosti sú uvedené na stranách, ktorých čísla sú za popisujúcim textom. Tlačidlá na diaľkovom ovládaní zodpovedajúce tlačidlám na zariadení majú rovnaké funkcie ako tlačidlá na zariadení.

- 1 Tlačidlo OFF**  
Vypnutie zariadenia; vypnutie zdroja zvuku.
- 2 Ovládač hlasitosti/tlačidlo Select 11**  
Nastavenie úrovne hlasitosti (otáčanie); výber nastaviteľnej položky (stlačenie a otáčanie).
- 3 Senzor signálov diaľkového ovládania**
- 4 Tlačidlo PTY (druh programu) 10**  
Pre zvolenie PTY v RDS.
- 5 Displej**
- 6 Tlačidlo DSO 2**  
Výber režimu DSO (1, 2, 3 alebo OFF). Čím vyššie číslo, tým výraznejší efekt.
- 7 Tlačidlo OPEN 5**

- 8 Tlačidlá GP\*/ALBM\*2 +/-\***<sup>3</sup>  
Prepínanie skupín/albumov (stlačenie); súvislé prepínanie skupín/albumov (zatlačenie a pridržanie).
- 9 Tlačidlá SEEK -/+**  
CD:  
Prepínanie skladieb (stlačenie); súvislé prepínanie skladieb (stlačte, potom tlačidlo do 1 sekundy stlačte znova a pridržte ho zatlačené); zrýchlený posuv v skladbe vpred/ vzad (zatlačenie a pridržanie).  
Rádio:  
Automatické ladenie staníc (stlačenie); manuálne ladenie staníc (zatlačenie a pridržanie).
- 10 Tlačidlo DSPL (displej) 8**  
Zmena zobrazovaných položiek.
- 11 Tlačidlo SENS/BTM 8**  
Skvalitnenie príjmu: LOCAL/MONO (stlačenie); aktivácia funkcie BTM (zatlačenie a pridržanie).
- 12 Tlačidlo SOURCE**  
Zapnutie zariadenia; prepnutie zdroja zvuku (Rádio/CD/MD\*<sup>4</sup>/AUX).
- 13 Tlačidlo MODE 8, 12**  
Výber rozhlasového pásma (FM/MW/LW)/ výber zariadenia\*<sup>5</sup>.
- 14 Tlačidlo AF (Alternative Frequencies - alternatívne frekvencie)/TA (Traffic Announcement - dopravné správy) 9**  
Nastavenie AF a TA/TP pri RDS stanicach.
- 15 Číselné tlačidlá**  
CD/MD\*<sup>4</sup>.  
(3): **REP 8**  
(4): **SHUF 8**  
(5): **BBE MP**\*<sup>6</sup> 3  
Aktivácia funkcie BBE MP, nastavte "BBE MP-ON". Zrušenie funkcie, nastavte "BBEMP-OFF".  
(6): **PAUSE**\*<sup>6</sup>  
Pozastavenie prehrávania. Zrušenie pozastavenia, stlačte tlačidlo znova.  
Rádio:  
Príjem uložených staníc (stlačenie); uloženie staníc (zatlačenie a pridržanie).
- 16 Tlačidlo EQ3 (ekvalizér) 11**  
Výber typu ekvalizéra (XPLOD, VOCAL, EDGE, CRUISE, SPACE, GRAVITY, CUSTOM alebo OFF (vypnutie)).
- 17 Vstupný konektor AUX 12**  
Pripojenie prenosného audio zariadenia.

- 18 Tlačidlo RESET 4**

- 19 Tlačidlo  $\triangle$  (vysunutie) 5**  
Vysunutie disku.

- 20 Otvor pre disk 5**  
Vloženie disku.

Nasledovné tlačidlá na diaľkovom ovládaní nezodpovedajú tlačidlám na zariadení/majú iné funkcie.

- 21 Tlačidlá  $\leftarrow$  (◀◀)/ $\rightarrow$  (▶▶)**  
Ovládanie CD prehrávača/rádia, rovnako ako (SEEK) -/+ na zariadení.

- 22 Tlačidlo VOL (hlasitosť) +/-**  
Nastavenie úrovne hlasitosti.

- 23 Tlačidlo ATT (stlmenie)**  
Stlmenie zvuku. Zrušenie stlmenia stlačte tlačidlo znova.

- 24 Tlačidlo SEL (výber)**  
Rovnako ako tlačidlo Select na zariadení.

- 25 Tlačidlá  $\uparrow$  (+)/ $\downarrow$  (-)**  
Ovládanie CD prehrávača, rovnako ako (GP/ALBM) +/- na zariadení.

- 26 Tlačidlo SCRL (rolovanie) 8**  
Rolovanie položky na displeji.

- 27 Číselné tlačidlá**  
Príjem uložených staníc (stlačenie); uloženie staníc (zatlačenie a pridržanie).

\*1 Keď sa prehráva ATRAC CD disk.

\*2 Keď sa prehráva MP3/WMA disk.

\*3 Ak je pripojený menič, operácia je odlišná, pozri str. 13.

\*4 Ak je k zariadeniu pripojený MD menič.

\*5 Ak je k zariadeniu pripojený CD/MD menič.

\*6 Pri prehrávaní v tomto zariadení.

#### **Poznámka**

Ak sú zariadenie aj displej vypnuté, nie je možné diaľkovým ovládaním ovládať zariadenie, kým nestlačíte tlačidlo (SOURCE) na zariadení, alebo zariadenie nezapnete vložением disku.

#### **Rada**

Podrobnosti o výmene batérie pozri v časti "Výmena lítiovej batérie v diaľkovom ovládaní" na str. 15.

## CD prehrávač

Podrobnosti o výbere CD/MD meniča pozri na str. 12.

### Zobrazované položky

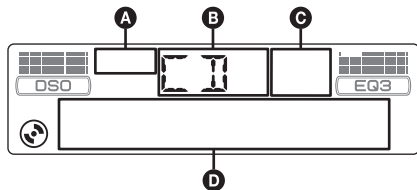

- A** Indikácia ATRAC CD disku
- B** Zdroj zvuku
- C** Indikácia WMA/MP3/BBE MP
- D** Číslo skladby/Uplynutý prehrávací čas, Názov disku/interpreta, Číslo albumu/skupiny\*<sup>1</sup>, Názov albumu/skupiny, Názov skladby, Textové informácie\*<sup>2</sup>, Hodiny

\*1 Číslo albumu/skupiny sa zobrazí, len ak zmeníte album/skupinu.

\*2 Pri prehrávaní MP3 disku sa zobrazí ID3 tag, pri prehrávaní ATRAC CD disku sa zobrazí textová informácia zapísaná softvérom SonicStage atd. a pri prehrávaní WMA disku sa zobrazí WMA tag.

Pre zmenu zobrazených položiek **D** stlačte (DSPL); pre rolovanie zobrazených položiek **D** stlačte (SCRL) alebo zvolte "A.SCRL-ON" (str. 12).

#### Rada

Zobrazené položky sa budú v závislosti od typu disku, formátu záznamu a nastavení líšiť. Podrobnosti o súboroch MP3/WMA pozri na str. 14; podrobnosti o ATRAC CD pozri na str. 15.

### Opakované prehrávanie skladieb a prehrávanie skladieb v náhodnom poradí (Repeat a Shuffle play)

- 1** Počas prehrávania opakovane stlačte tlačidlo (3) (REP) alebo (4) (SHUF), až kým sa na displeji nezobrazí požadované nastavenie.

Zvoľte	Pre prehrávanie
REP-TRACK	skladby opakovane.
REP-ALBM* <sup>1</sup>	albumu opakovane.
REP-GP* <sup>2</sup>	skupiny opakovane.
SHUF-ALBM* <sup>1</sup>	albumu v náhodnom poradí.
SHUF-GP* <sup>2</sup>	skupiny v náhodnom poradí.
SHUF-DISC	disku v náhodnom poradí.

\*1 Keď sa prehráva MP3/WMA disk.

\*2 Keď sa prehráva ATRAC CD disk.

Pre obnovenie štandardného režimu prehrávania zvolte "REP-OFF" alebo "SHUF-OFF".

## Rádio

### Uloženie staníc do pamäte a príjem uložených staníc

#### Upozornenie

Pre ladenie staníc počas vedenia vozidla používajte funkciu Best Tuning Memory (BTM). Predídete tak možnej dopravnej nehode.

#### Automatické uloženie staníc

##### — BTM

- 1** Stlačte tlačidlo (SOURCE), kým sa nezobrazí "TUNER".

Pre zmenu pásma stlačte (MODE). Zvoľiť môžete pásmo FM1, FM2, FM3, MW alebo LW.

- 2** Zatláče a pridržierte tlačidlo (BTM), kým nebude blikať "BTM".

Zariadenie ukladá stanice pod číselné tlačidlá predvolieb v poradí podľa ich frekvencie. Po uložení nastavenia zaznie pípnutie.

#### Manuálne uloženie staníc

- 1** Keď naladíte stanicu, ktorú chcete uložiť, zatláče a pridržierte číselné tlačidlo (1 až 6), kým sa nezobrazí "MEM".

Na displeji sa zobrazí číslo zvolenej predvolby.

#### Poznámka

Ak sa pod obsadené číselné tlačidlo pokúsíte uložiť inú stanicu, predtým uložená stanica sa vymaže a nahradí ju nová stanica.

#### Rada

Pri uložení RDS stanice sa uloží aj jej nastavenie AF/TA (str. 9).

#### Príjem uložených staníc

- 1** Zvoľte pásmo, potom stlačte číselné tlačidlo (1 až 6).

#### Automatické ladenie

- 1** Zvoľte pásmo, potom stlačte (SEEK) +/-, aby sa naladila stanica.

Vyhľadávanie sa zastaví, akonáhle zariadenie naladí nejakú stanicu. Postup opakujte dovtedy, kým nenaladíte požadovanú stanicu.

#### Rada

Ak poznáte frekvenciu požadovanej stanice, zatláče a pridržierte tlačidlo (SEEK) +/- pre vyhľadanie približnej frekvencie a potom opakovaným stláčaním tlačidla (SEEK) +/- požadovanú frekvenciu jemne doladíte (manuálne ladenie).



## Popis

Radio Data System (RDS) je rozhlasová služba, ktorá umožňuje v rozhlasovom pásme FM vysielat spolu so signálom rozhlasovej stanice ešte ďalšie digitálne informácie.

## Zobrazované položky

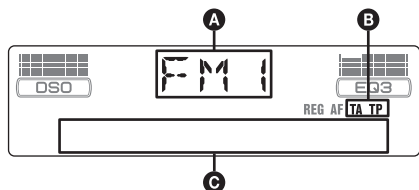

- A** Rozhlasové pásmo, Funkcia
- B** TA/TP\*1
- C** Frekvencia\*2 (Názov stanice), Číslo predvolby, Presný čas, Údaje RDS

\*1 Počas dopravných správ bliká "TA". Ak je naladená stanica, ktorá vysielá dopravné správy, svieti "TP".

\*2 Ak je naladená RDS stanica, naľavo od indikácie frekvencie je zobrazené " \* ".

Pre zmenu zobrazovaných položiek **C** stlačte **(DSPL)**.

## Služby RDS

Toto zariadenie automaticky poskytuje nasledovné RDS služby:

**AF** (Alternative Frequencies - alternatívne frekvencie)

Automatické preladovanie tej istej stanice, podľa intenzity jej signálu. Táto funkcia umožní nepretržité počúvanie tej istej stanice pri dlhých jazdách bez potreby jej nového ladenia v inej oblasti.

**TA** (Traffic Announcement - dopravné správy)/  
**TP** (Traffic Programme - program s dopravnými správami)

Aktuálne dopravné informácie/programy. Pri vysielaní nejakej dopravnej informácie/programu sa preruší práve počúvaný zdroj zvuku.

**PTY** (Programme Types - typy programov)

Zobrazenie práve prijímaného typu programu. Vyhľadávanie zvoleného typu programu.

**CT** (Clock Time - presný čas)

Funkcia CT pomocou RDS vysielania automaticky nastaví hodiny.

## Poznámky

- Možnosť využitia služieb RDS závisí od krajiny/oblasti, v ktorej sa nachádzate.
- Ak je signál stanice príliš slabý, alebo stanica nevysiela údaje RDS, funkcia RDS nebude pracovať správne.

## Nastavenie AF a TA/TP

**1** Stláčaním **(AF/TA)** zvolte požadované nastavenie.

Zvoľte	Pre
<b>AF-ON</b>	aktiváciu AF a deaktiváciu TA.
<b>TA-ON</b>	aktiváciu TA a deaktiváciu AF.
<b>AF, TA-ON</b>	aktiváciu AF aj TA.
<b>AF, TA-OFF</b>	deaktiváciu AF aj TA.

## Uloženie RDS staníc s nastaveniami funkcií AF a TA

RDS stanice môžete uložiť do pamäte spolu s nastaveniami funkcií AF/TA. Ak použijete funkciu BTM, uložia sa len RDS stanice s rovnakým nastavením AF/TA.

Pri manuálnom ladení a ukladaní staníc do pamäte je možné uložiť RDS stanice aj stanice bez RDS služieb spolu s individuálnym nastavením funkcií AF/TA.

**1** Nastavte funkcie AF/TA, potom uložte stanice do pamäte pomocou funkcie BTM alebo manuálne.

## Predvolenie úrovne hlasitosti dopravného spravodajstva

Zariadenie umožňuje dopredu nastaviť hlasitosť dopravných hlásení, aby ste ich neprečuili.

- 1** Otáčaním ovládača hlasitosti nastavte požadovanú úroveň hlasitosti.
- 2** Zatlačte a pridržte tlačidlo **(AF/TA)**, kým sa nezobrazí "TA".

## Príjem mimoriadnych hlásení

Ak je aktivovaná funkcia AF alebo TA, v prípade vysielania mimoriadnych hlásení dôjde počas počúvania zvoleného zdroja zvuku k automatickému preladeniu na takéto hlásenie.

**pokračovanie na nasledujúcej strane →**

## Počúvanie jedného regionálneho programu — REG

Keď je funkcia AF aktívovaná: Výrobné nastavenie zariadenia obmedzuje príjem na určitú oblasť, takže zariadenie nepreľadá na inú regionálnu stanicu s kvalitnejším signálom.

Ak opustíte oblasť s možnosťou príjmu regionálneho programu, zvolte v nastavovacom zobrazení položku "REG-OFF" (str. 12).

### Poznámka

Táto funkcia nefunguje vo Veľkej Británii a niektorých iných krajinách.

## Funkcia Local Link (Ien pre Veľkú Britániu)

Táto funkcia umožňuje vyhľadanie ďalších lokálnych staníc v oblasti, aj keď nie sú uložené v pamäti.

- 1 Počas príjmu v pásme FM stlačte číselné tlačidlo (1) až (6), pod ktorým je uložená miestna stanica.
- 2 Do 5 sekúnd stlačte číselné tlačidlo miestnej stanice znova.  
Postup opakujte dovtedy, kým nenaladíte požadovanú stanicu.

## Výber PTY

- 1 Počas počúvania rozhlasu v pásme FM stlačte tlačidlo (PTY).

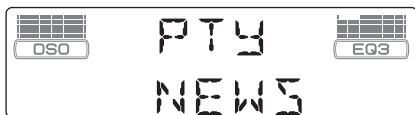

Ak stanica vysiela údaje PTY, na displeji sa zobrazí typ aktuálneho programu.

- 2 Stláčajte tlačidlo (PTY), kým sa nezobrazí požadovaný typ programu.
- 3 Stlačte (SEEK) -/+.  
Zariadenie začne vyhľadávať stanicu, ktorá vysiela zvolený typ programu.

## Typy programov

**NEWS** (Správy), **AFFAIRS** (Aktuálne udalosti), **INFO** (Informácie), **SPORT** (Šport), **EDUCATE** (Vzdelávanie), **DRAMA** (Dramatická tvorba), **CULTURE** (Kultúra), **SCIENCE** (Veda), **VARIED** (Rôzne), **POP M** (Popular Music), **ROCK M** (Rocková hudba), **EASY M** (Nenáročná hudba), **LIGHT M** (Lahká klasika), **CLASSICS** (Vážna hudba), **OTHER M** (Iné druhy hudby), **WEATHER** (Počasie), **FINANCE** (Financie), **CHILDREN** (Vysielanie pre deti), **SOCIAL A** (Spoločenské udalosti), **RELIGION** (Náboženstvo), **PHONE IN** (Telefonáty poslucháčov), **TRAVEL** (Cestovanie), **LEISURE** (Voľný čas), **JAZZ** (Jazzová hudba), **COUNTRY** (Country hudba), **NATION M** (Národná hudba), **OLDIES** (Evergreeny), **FOLK M** (Folková hudba), **DOCUMENT** (Dokumentárne programy)

### Poznámka

Túto funkciu nie je možné použiť v niektorých krajinách/oblastiach, kde nie sú k dispozícii údaje PTY.

## Nastavenie CT

- 1 V nastavovacom zobrazení zvolte "CT-ON" (str. 11).

### Poznámky

- Funkcia CT nemusí pracovať, ak keď je naladená RDS stanica.
- Čas nastavený funkciou CT nemusí byť presný.

## Ďalšie funkcie

### Zmena nastavení zvuku

#### Nastavenie zvukových charakteristík — BAL/FAD/SUB

Nastaviť môžete vyváženie medzi ľavými a pravými reproduktormi, vyváženie medzi zadnými a prednými reproduktormi (Fader) a hlasitosť subwoofera.

##### 1 Stlačíte Select, kým sa nezobrazí “BAL”, “FAD” alebo “SUB”.

Položky sa prepínajú nasledovne:

**LOW**\*1 → **MID**\*1 → **HI**\*1 → **BAL**  
(vyváženie ľavé-pravé) → **FAD** (vyváženie predné-zadné) → **SUB** (hlasitosť subwoofera)\*2 → **AUX**\*3

\*1 Ak je aktívny ekvalizér EQ3 (str. 11).

\*2 Ak je zvukový výstup nastavený na “SUB” (str. 11). Pri najnižšej novej úrovni nastavenia sa zobrazí “ATT”. Túto úroveň môžete zvýšiť až o 20 krokov.

\*3 Keď je aktívny zdroj zvuku AUX (str. 12).

##### 2 Otáčaním ovládača hlasitosti nastavíte zvolenú položku.

Po 3 sekundách sa nastavenie aplikuje a obnoví sa zobrazenie pre štandardný režim prehrávania/príjmu rozhlasu.

#### Pomocou diaľkového ovládania

Pre nastavenie položky v kroku 2 stlačíte ←, ↑, → alebo ↓.

#### Nastavenie krivky ekvalizéra — EQ3

Voľba “CUSTOM” pri položke EQ3 umožňuje vykonať vlastné nastavenia ekvalizéra.

##### 1 Zvoľte zdroj zvuku, potom stláčaním (EQ3) zvoľte “CUSTOM”.

##### 2 Stlačíte Select, kým sa nezobrazí “LOW”, “MID” alebo “HI”.

##### 3 Otáčaním ovládača hlasitosti nastavíte zvolenú položku.

Úroveň hlasitosti je nastaviteľná v rozmedzí -10 dB až +10 dB v 1 dB krokoch.

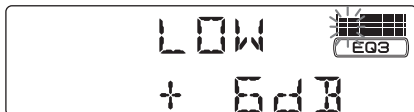

Opakovaním krokov 2 a 3 nastavíte krivku ekvalizéra.

Výrobné nastavenie krivky ekvalizéra obnovíte zatlačením a pridržením tlačidla Select pred dokončením nastavenia.

Po 3 sekundách sa nastavenie aplikuje a obnoví sa zobrazenie pre štandardný režim prehrávania/príjmu rozhlasu.

#### Rada

Nastaviť môžete aj iné typy ekvalizéra.

#### Pomocou diaľkového ovládania

Pre nastavenie zvolenej položky v kroku 3 stlačíte ←, ↑, → alebo ↓.

#### Nastavenie nastaviteľných položiek — SET

##### 1 Zatláčať a pridržiť tlačidlo Select.

Zobrazí sa nastavovacie zobrazenie.

##### 2 Stlačíte Select, kým sa nezobrazí požadovaná položka.

##### 3 Otáčaním ovládača hlasitosti zvolíte požadované nastavenie (napr. “ON” alebo “OFF”).

##### 4 Zatláčať a pridržiť tlačidlo Select.

Nastavenie sa aplikuje a obnoví sa zobrazenie pre štandardný režim prehrávania/príjem rozhlasu.

#### Poznámka

Zobrazené položky sa budú v závislosti od zdroja zvuku a nastavenia líšiť.

#### Pomocou diaľkového ovládania

V kroku 3 zvolíte nastavenie stláčaním ← alebo →.

Môžete nastaviť nasledovné položky (podrobnosti pozri na príslušných stranách):  
“●” indikuje výrobné nastavenie.

#### CLOCK-ADJ (Nastavenie hodín) (str. 4)

#### CT (Clock Time - presný čas)

Nastavenie “CT-ON”/“CT-OFF” (●) (str. 9, 10).

#### BEEP (Pípkanie)

Nastavenie “BEEP-ON” (●) alebo “BEEP-OFF”.

#### AUX-A\*1 (AUX Audio)

Zapnutie “AUX-A-ON” (●) alebo vypnutie “AUX-A-OFF” zobrazovania zdroja zvuku AUX (str. 12).

#### SUB/REAR\*1

Prepínanie výstupného zvukového signálu.

- “SUB-OUT” (●): Výstup pre subwoofer.
- “REAR-OUT”: Výstup pre výkonný zosilňovač.

#### DIM (Stmavnutie)

Úprava intenzity osvetlenia displeja.

- “DIM-AT” (●): Automatické stmavnutie displeja po zapnutí svetiel.
- “DIM-ON”: Stmavnutie displeja.
- “DIM-OFF”: Displej netmavne.

#### CONTRAST

Úprava kontrastu displeja.

Úroveň kontrastu je nastaviteľná v 7 krokoch.

pokračovanie na nasledujúcej strane →

## M.DSPL\*2 (Akčný displej)

Voľba režimu akčného displeja.

- “M.DSPL-SA” (●): Zobrazovanie pohyblivých šablón a spektrálneho analyzára.
- “M.DSPL-ON”: Zobrazovanie pohyblivých šablón.
- “M.DSPL-OFF”: Vypnutie režimu akčného displeja.

## DEMO\*1 (Predvádzanie)

Nastavenie “DEMO-ON” (●) alebo “DEMO-OFF”.

## A.SCRL (Automatické rolovanie)

Automatické rolovanie zobrazenej položky po zmene disku/skupiny/skladby/albumu.

- “A.SCRL-ON”: Rolovanie.
- “A.SCRL-OFF” (●): Nerolovanie.

## REG\*3

Nastavenie “REG-ON” (●) alebo “REG-OFF” (str. 10).

## LPF\*4 (Dolný priepust)

Nastavenie medznej frekvencie subwoofera: “LPF OFF” (●), “LPF125Hz” alebo “LPF 78Hz”.

\*1 Keď je zariadenie vypnuté.

\*2 Keď je zariadenie zapnuté.

\*3 Pri prijíme v pásme FM.

\*4 Keď je výstup zvukového signálu nastavený na “SUB”.

## Používanie voliteľných zariadení

### Doplnkové audio zariadenie

Po pripojení voliteľného prenosného audio zariadenia do vstupného konektora AUX (stereo minikonektor) na zariadení a jeho jednoduchom zvolení môžete reprodukovat jeho zvuk v automobile. Úroveň hlasitosti je nastaviteľná na tomto zariadení aj na prenosnom audio zariadení. Postupujte nasledovne:

### Pripojenie prenosného audio zariadenia

- 1 Vypnite prenosné audio zariadenie.
- 2 Znížte hlasitosť na zariadení.
- 3 Pripojte zariadenie.

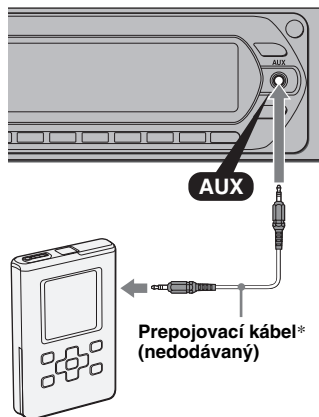

\* Použite vhodné konektory.

### Nastavenie úrovne hlasitosti

Pred prehrávaním nastavte vhodnú úroveň hlasitosti pre jednotlivé pripojené audio zariadenia.

- 1 Znížte hlasitosť na zariadení.
- 2 Stlačte (SOURCE), kým sa nezobrazí “AUX FRONT IN”.
- 3 Spustíte prehrávanie na prenosnom audio zariadení s primeranou úrovňou hlasitosti.
- 4 Nastavte zvyčajnú úroveň hlasitosti na zariadení.
- 5 Stlačte Select, kým sa nezobrazí “AUX” a otáčaním ovládača hlasitosti nastavte úroveň hlasitosti.

### CD/MD menič

#### Výber meniča

- 1 Stlačte (SOURCE), kým sa nezobrazí “CD” alebo “MD”.
- 2 Stláčaním (MODE) zvolte požadovaný menič.

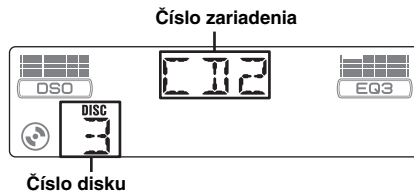

Prehrávanie sa spustí.

## Prepínanie albumov a diskov

1 Počas prehrávania stlačte **(GP/ALBM) +/-**.

### Pre prepnutie Stlačte **(GP/ALBM)**

Albumu	a uvoľnite (chvíľu pridržte).
Albumov súvislo	do 2 sekúnd od prvého uvoľnenia.
Diskov	opakovane.
Diskov súvislo	potom do 2 sekúnd zatlačte znova a pridržte ho.

## Opakované prehrávanie skladieb a prehrávanie skladieb v náhodnom poradí (Repeat a Shuffle play)

1 Počas prehrávania opakovane stláčajte tlačidlo **(3)** (REP) alebo **(4)** (SHUF), až kým sa na displeji nezobrazí požadované nastavenie.

Zvoľte	Pre prehrávanie
REP-DISC*1	disku opakovane.
SHUF-CHGR*1	skladieb z meniča v náhodnom poradí.
SHUF-ALL*2	skladieb zo všetkých zariadení v náhodnom poradí.

\*1 Ak je pripojený jeden alebo viacero CD/MD meničov.

\*2 Ak je pripojený jeden alebo viacero CD meničov, alebo dva alebo viacero MD meničov.

Pre obnovenie štandardného režimu prehrávania zvolte "REP-OFF" alebo "SHUF-OFF".

### Rada

Režim "SHUF-ALL" "nezmieša" skladby medzi CD a MD meničmi.

## Otočný ovládač RM-X4S

### Nalepenie nálepiek

V závislosti od polohy montáže nalepte na ovládač príslušné nálepky.

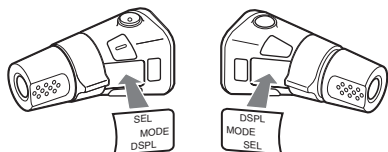

## Umiestnenie ovládacích prvkov

Tlačidlá na otočnom ovládači zodpovedajúce tlačidlám na zariadení majú totožné funkcie.

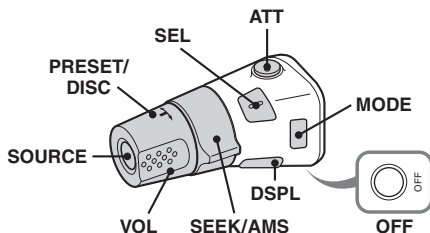

Nasledovné prvky na otočnom ovládači vyžadujú iné ovládanie, než sa používa na zariadení.

### • Ovládač PRESET/DISC

Rovnako ako **(GP/ALBM) +/-** na zariadení (zatlačte a otáčajte).

### • Ovládač VOL (hlasitosť)

Rovnako ako ovládač hlasitosti na zariadení (otáčajte).

### • Ovládač SEEK/AMS

Rovnako ako **(SEEK) +/-** na zariadení (otáčajte, alebo otočte a pridržte).

## Zmena nastavenia smeru ovládania

Smer ovládania je z výroby nastavený tak, ako je to na nižšie uvedenom obrázku.

### Zvyšovanie

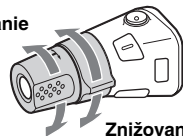

### Znižovanie

Ak je potrebné namontovať otočný ovládač na pravú stranu stĺpika volantu, môžete zmeniť nastavenie smeru ovládania.

1 Zatlačte ovládač VOL a súčasne zatlačte a pridržte tlačidlo **(SEL)**.

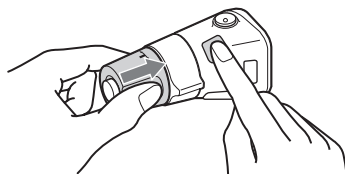

## Ďalšie informácie

### Bezpečnostné upozornenia

- Ak bol váš automobil zaparkovaný na priamom slnečnom žiarení, pred ďalším používaním nechajte zariadenie najprv vychladnúť.
- Elektrická výsuvná anténa sa pri prevádzke zariadenia automaticky vysunie.

### Kondenzácia vlhkosti

Počas daždivých dní alebo v oblastiach s veľkou vlhkosťou môže na šošovkách vo vnútri zariadenia a na displeji kondenzovať vlhkosť. Ak k tomu dôjde, zariadenie nebude pracovať správne. V takomto prípade vyberte zo zariadenia disk a ponechajte zariadenie mimo prevádzky približne hodinu, kým sa vlhkosť neodparí.

### Udržiavanie vysokej kvality reprodukcie

Dbajte na to, aby nedochádzalo k vylievaniu žiadnych nápojov na zariadenie alebo na disky.

### Poznámky k diskom

- Disk uchopte vždy za okraje a aby nedošlo k znečisteniu, nedotýkajte sa povrchu bez popisu.
- Ak disky nepoužívate, uskladňujte ich v obaloch alebo v zásobníku.
- Disky nevystavujte vysokým teplotám. Nenechávajte ich na palubnej doske alebo pod zadným sklom zaparkovaného vozidla.
- Na povrch disku nenalepujte nálepky alebo lepiace pásky, nepoužívajte disky s lepkavým povrchom. Lepkavý povrch môže spôsobiť zastavenie otáčania disku a následne poruchu zariadenia alebo zničenie disku.



- Nepoužívajte disky s nalepenými štítkami alebo nálepkami. Pri používaní takýchto diskov sa môžu vyskytnúť nasledujúce poruchy:
  - Nemožnosť vysunúť disk (z dôvodu prilepenia sa disku a zaseknutia vysúvacieho mechanizmu).
  - Nesprávnosť načítania audio údajov (t.j. nemusí byť možné prehrávanie, alebo zvuk môže preskakovať) z dôvodu deformovania nálepky vplyvom tepla, alebo pokrivenia disku.
- V tomto zariadení nie je možné prehrávať disky zvláštnych tvarov (disky v tvare srdca, štvorcové alebo hviezdicové disky). Ak sa pokúsite takýto disk prehrávať, môžete zariadenie poškodiť. Nepoužívajte takéto disky.
- Nie je možné prehrávať CD disky s priemerom 8 cm.

- Pred prehrávaním vyčistite disk komerčne dostupnou čistiacou handričkou. Čistite ho smerom od stredu k okrajom v smere šípkok. Nepoužívajte rozpúšťadlá ako benzín, riedidlo, komerčne dostupné čistiace prostriedky ani antistatické spreje na klasické platne.



### Poznámky k CD-R/CD-RW diskom

- Niektoré CD-R/CD-RW disky (v závislosti od zariadenia, na ktorom bol vykonaný ich záznam, prípadne v závislosti od stavu disku) nemusia byť možné v tomto zariadení prehrať.
- Nie je možné prehrávať CD-R/CD-RW disky, ktoré nie sú uzatvorené.

### Audio disky kódované technológiou pre ochranu autorských práv

Zariadenie je určené na prehrávanie diskov kompatibilných so štandardom Compact Disc (CD). V poslednom čase sú niektorými hudobnými vydavateľstvami distribuované disky kódované technológiou pre ochranu autorských práv. Medzi takýmito diskmi môžu byť aj disky nekompatibilné so štandardom CD, ktoré sa nemusia dať prehrávať v tomto zariadení.

### Poznámky k diskom DualDisc

DualDisc (duálny disk) je obojstranný disk, ktorý má DVD záznam nahraný na jednej strane a digitálny zvuk na druhej strane. Keďže strana s audio záznamom nie je v súlade so štandardom Compact Disc (CD), prehrávanie na tomto produkte nie je zaručené.

### Súbory formátu MP3/WMA

MP3 (MPEG 1 Audio Layer-3) je štandardným formátom pre kompresiu zvukových súborov. Súbor sa komprimuje na cca 1/10 pôvodnej veľkosti. WMA, čo je skratka pre Windows Media Audio, je ďalší štandard formátu pre kompresiu zvukových súborov. Komprimuje údaje z audio CD disku na cca 1/22\* pôvodnej veľkosti.

\* Len pre 64 kb/s

- Zariadenie je kompatibilné s formátom ISO 9660 Level 1/Level 2, Joliet/Romeo v rozšírenom formáte a s metódou Multi Session.
- Maximálny počet:
  - priečinkov (albumov): 150 (vrátane hlavného a prázdnych priečinkov).
  - súborov MP3/WMA (skladieb) a priečinkov na disku: 300 (ak názvy priečinkov/súborov pozostávajú z mnohých znakov, možný počet súborov/priečinkov môže byť nižší než 300).
  - zobraziteľných znakov v názve priečinka/súboru je 32 (Joliet) alebo 32/64 (Romeo).
- ID3 tag verzia 1.0, 1.1, 2.2, 2.3 a 2.4 sú aplikovateľné len na súbory MP3. Zobraziteľných znakov v ID tag je 15/30 znakov (1.0 a 1.1) alebo 63/126 znakov (2.2, 2.3 a 2.4). Zobraziteľných znakov vo WMA tag je 63 znakov.

## Poradie prehrávania súborov MP3/WMA

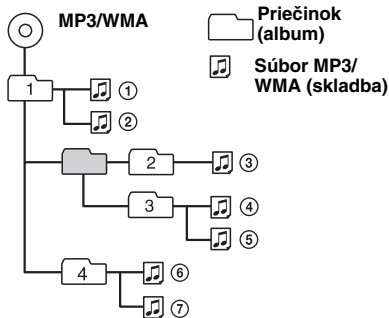

### Poznámky

- Pri pomenúvaní súborov MP3/WMA nezabudnite k názvu súboru pridať príponu “.mp3”/“.wma”.
- Pri prehrávaní súboru MP3/WMA s variabilným dátovým tokom (VBR), alebo pri zrýchlenom posuve v skladbách vpred/vzad, sa uplynutý prehrávací čas nemusí zobraziť presne.
- Ak je disk zaznamenaný metódou Multi Session, rozpoznáva sa formát (ktorý bude prehrávaný) len prvej zvukovej stopy prvej Session (sekcie) (ostatné formáty sa vynechajú). Priorita formátov je: CD-DA, ATRAC CD a MP3/WMA.
  - Ak je prvá skladba vo formáte CD-DA, prehrá sa len formát CD-DA z prvej Session (sekcie).
  - Ak prvá skladba nie je vo formáte CD-DA, prehrá sa Session (sekcia) so záznamom vo formáte ATRAC CD alebo MP3/WMA. Ak disk neobsahuje žiadne dáta v niektorom z týchto formátov, zobrazí sa “NO MUSIC”.

### Poznámky k súborom MP3

- Pred použitím disku v zariadení disk uzatvorte.
- Pri prehrávaní súboru MP3 s vysokým dátovým tokom (napr. 320 kb/s) môže vypadávať zvuk.

### Poznámky k súborom WMA

- Súbor vytvorené pomocou bezstratovej kompresie sa neprehrávajú.
- Súbor chránené proti kopírovaniu sa neprehrávajú.

## ATRAC CD disky

### Formát ATRAC3plus

ATRAC3 (Adaptive Transform Acoustic Coding3) je technológia kompresie zvuku. Súbor sa komprimuje na cca 1/10 pôvodnej veľkosti. ATRAC3plus, ktorý je rozšírený formát formátu ATRAC3, komprimuje audio CD údaje na cca 1/20 pôvodnej veľkosti. Zariadenie je kompatibilné s formátom ATRAC3 aj ATRAC3plus.

### ATRAC CD disk

ATRAC CD disk je disk obsahujúci audio CD údaje, ktoré sú komprimované do formátu ATRAC3 alebo ATRAC3plus pomocou autorizovaného softvéru, napr. SonicStage 2.0 alebo novšia verzia, prípadne SonicStage Simple Burner.

- Maximálny počet:
  - priečinkov (skupín): 255
  - súborov (skladieb): 999
- Zobrazujú sa znaky v názve priečinka/súboru a textové informácie zapísané pomocou softvéru SonicStage.

Podrobnosti o ATRAC CD diskoch pozri v návode na použitie softvéru SonicStage alebo SonicStage Simple Burner.

### Poznámka

ATRAC CD disky vytvárajte pomocou autorizovaného softvéru, napr. SonicStage 2.0 alebo novšia verzia, prípadne SonicStage Simple Burner 1.0 alebo 1.1.

Ak máte akékoľvek otázky alebo problémy týkajúce sa zariadenia, ktoré nie sú v tomto návode popísané, obráťte sa na najbližšieho predajcu Sony.

## Údržba

### Výmena lítirovej batérie v diaľkovom ovládaní

Za normálnych podmienok by batéria mala vydržať cca 1 rok. (Životnosť môže byť kratšia v závislosti od podmienok používania.)

Ak je už batéria slabá, dosah diaľkového ovládania sa výrazne skráti. Vymeňte starú batériu za novú lítirovú batériu typu CR2025. Použitím inej batérie môže vzniknúť riziko vznietenia alebo explózie.

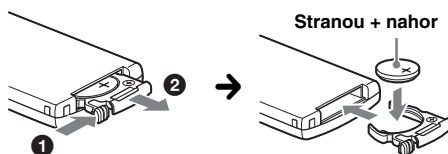

### Poznámky k lítirovej batérii

- Batériu skladujte mimo dosahu detí. Ak by došlo k jej prehltnutiu, ihneď vyhľadajte lekára.
- Batériu pred vložením utrite suchou handričkou. Zaisťte tak dobrý kontakt.
- Pri vkladani batérie skontrolujte správnu polaritu.
- Batériu nedržte kovovou pinzetou. Mohlo by dôjsť ku skratu.

### VÝSTRAHA

Pri nesprávnom zaobchádzaní môže batéria explodovať. Batériu nenabíjajte, nerozoberajte a nehádzte do ohňa.

**pokračovanie na nasledujúcej strane →**

## Výmena poistky

Pri výmene poistky skontrolujte, či hodnota jej prúdovej záťaže zodpovedá odporúčanej hodnote. Ak dôjde k prepáleniu poistky, skontrolujte správnosť napájania a vymeňte ju za novú. Keď sa poistka prepáli znovu, môže ísť o poruchu vo vnútri zariadenia. V takomto prípade sa obráťte na najbližšieho predajcu Sony.

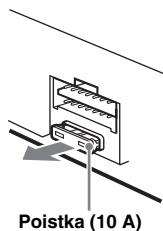

Poistka (10 A)

## Čistenie konektorov

Zariadenie nemusí pracovať správne, ak dôjde k znečisteniu konektorov medzi predným panelom a zariadením. Aby ste takejto situácii predišli, vyberte predný panel (str. 4) a vyčistíte konektory čistiacou tyčinkou navlhčenou v liehu. Na konektory príliš netlačte. Mohlo by dôjsť k ich poškodeniu.

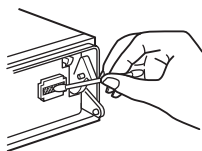

Zariadenie

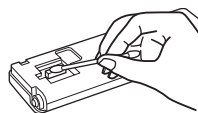

Zadná časť predného panela

### Poznámky

- Z bezpečnostných dôvodov najskôr vypnite motor a vytiahnite kľúč zo zapalovania.
- Nikdy sa nedotýkajte kontaktov priamo prstami alebo kovovými predmetmi.

## Demontáž zariadenia

### 1 Vyberte predný ochranný kryt.

- 1 Vyberte predný panel (str. 4).
- 2 Vložte uvoľňovacie kľúče do ochranného krytu.

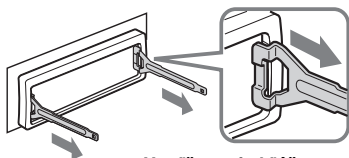

Uvoľňovacie kľúče používajte podľa obrázka.

- 3 Ťahaním uvoľňovacích kľúčov vyberte ochranný kryt.

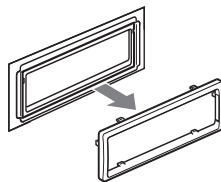

### 2 Vyberte zariadenie.

- 1 Obidva uvoľňovacie kľúče zasuňte súčasne tak, aby zacvakli.

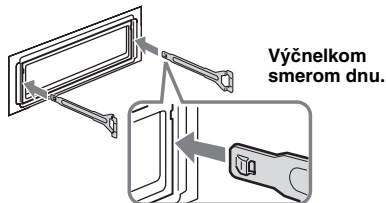

Výčnelkom smerom dnu.

- 2 Ťahaním uvoľňovacích kľúčov povysuňte zariadenie.

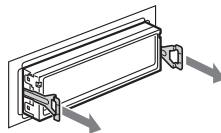

- 3 Vysuňte zariadenie z konzoly.

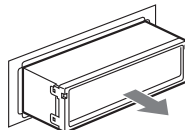

## Technické údaje

### CD prehrávač

Odstup signál - šum: 120 dB  
Frekvenčný rozsah: 10 – 20 000 Hz  
Skreslenie: Pod merateľnou hodnotou

### Rádio

#### Pásmo FM

Ladiaci rozsah: 87,5 – 108,0 MHz  
Anténový konektor: Konektor pre externú anténu  
Medzifrekvenca: 10,7 MHz/450 kHz  
Citlivosť: 9 dBf  
Selektivita: 75 dB pri 400 kHz  
Odstup signál - šum: 67 dB (stereo), 69 dB (mono)  
Harmonické skreslenie pri 1 kHz: 0,5 % (stereo), 0,3 % (mono)  
Odstup kanálov: 35 dB pri 1 kHz  
Frekvenčný rozsah: 30 – 15 000 Hz



## Pásmo MW/LW

### Ladiaci rozsah:

MW: 531 – 1 602 kHz

LW: 153 – 279 kHz

**Anténový konektor:** Konektor pre externú anténu

**Medzifrekvencia:** 10,7 MHz/450 kHz

**Citlivosť:** MW: 30  $\mu$ V, LW: 40  $\mu$ V

## Výkonový zosilňovač

**Výstupy:** Výstupy pre reproduktory (bezpečnostné konektory)

**Impedancia reproduktorov:** 4 – 8 Ohm

**Maximálny výstupný výkon:** 50 W x 4 (pri 4 Ohm)

## Všeobecne

### Výstupy:

Výstupné audio konektory (predné, subwoofer/zadné - prepínateľné)

Konektor pre napájanie elektrickej výsuvnej antény

Konektor pre výkonový zosilňovač

### Vstup:

Konektor pre pripojenie "Hands free" sady pre mobilný telefón (Telephone ATT)

Konektor pre ovládanie osvetlenia displeja

Vstupný ovládací konektor BUS

Vstupný audio konektor BUS

Vstupný konektor pre otočný ovládač

Vstupný konektor pre anténu

Vstupný konektor AUX (stereo minikonektor)

### Korekcie zvuku:

Low - Nízke tóny:  $\pm 10$  dB pri 60 Hz (XPLOD)

Mid - Stredné tóny:  $\pm 10$  dB pri 1 kHz (XPLOD)

High - Vysoké tóny:  $\pm 10$  dB pri 10 kHz (XPLOD)

**Napájanie:** 12 V, jednosmerné z autobaterie

(uzemnený záporný pól)

**Rozmery:** Cca 178 x 50 x 181 mm (š/v/h)

### Montážne rozmery:

Cca 182 x 53 x 162 mm (š/v/h)

**Hmotnosť:** Cca 1,2 kg

### Dodávané príslušenstvo:

Dialkové ovládanie: RM-X151

Časti pre montáž a zapojenie (1 sada)

### Voliteľné príslušenstvo/zariadenia:

Otočný ovládač: RM-X4S

Zbernicový BUS kábel (dodávaný s káblom s RCA konektormi):

RC-61 (1 m), RC-62 (2 m)

CD menič (na 10 diskov): CDX-757MX

CD menič (na 6 diskov): CDX-T70MX, CDX-T69

MD menič (na 6 diskov): MDX-66XLP

Volič zdroja signálu: XA-C30

Volič AUX-IN: XA-300

Niektoré uvedené príslušenstvo nemusí byť u vášho predajcu dostupné. Podrobnejšie informácie vám poskytne predajca.

USA a zahraničné patenty sú používané na základe licencie spoločnosti Dolby Laboratories.

Technológia kódovania zvuku MPEG Layer-3 a patenty sú používané v licencií spoločnosti Fraunhofer IIS a Thomson.

### Poznámka

Toto zariadenie nie je možné pripojiť k digitálnemu predzosilňovaču alebo ekvalizéru kompatibilnému so systémom Sony BUS.

Právo na zmeny vyhradené.



- Niektoré časti boli spájkované bezolovnatou spájkou (viac než 80 %)
- V niektorých plošných spojoch nie sú použité halogenidové samozhasínajúce prísady.
- Skrinky nie sú vyrobené s halogenidovými samozhasínajúcimi prísadami.
- Na potlač obalového materiálu sa použili farbivá neobsahujúce VOC (Volatile Organic Compound - prchavé organické zlúčeniny).
- Výplň obalového materiálu tvorí polystyrén.

## Riešenie problémov

Nasledujúci prehľad pomôže nájsť príčinu problému, ktorý sa môže vyskytnúť pri používaní zariadenia. Než začnete vykonávať odporúčané úkony, skontrolujte správnosť prepojení a ovládania.

### Všeobecne

#### Zariadenie nie je napájané.

- Skontrolujte zapojenia. Ak je všetko v poriadku, skontrolujte poistku.
- Keď je zariadenie aj displej vypnutý, nie je ho možné ovládať diaľkovým ovládaním.  
→ Zapnite zariadenie.

#### Elektrická výsuvná anténa sa nevysunie.

Elektrická výsuvná anténa nie je vybavená spinacím relé.

#### Nepočuť zvuk.

- Úroveň hlasitosti je príliš nízka.
- Je aktivovaná funkcia ATT alebo Telephone ATT (ak je ku káblu ATT pripojený kábel montážnej sady pre mobilný telefón).
- Vyváženie Fader (FAD) nie je nastavené pre 2-reproduktorový systém.
- CD menič nie je kompatibilný s formátom disku (MP3/WMA/ATRAC CD).  
→ Prehrávajte disk vo voliteľnom MP3-kompatibilnom CD meniči Sony alebo v tomto zariadení.

#### Nezaznieva zvukový signál (pípanie).

- Zvukový signál je vypnutý (str. 11).
- Je pripojený voliteľný zosilňovač, nepoužívajte vstavaný zosilňovač.

#### Obsah pamäte sa vymazal.

- Bolo stlačené tlačidlo RESET.  
→ Opäť uložte do pamäte všetky nastavenia.
- Kábel napájania alebo autobaterie bola odpojená.
- Kábel napájania nie je správne pripojený.

#### Uložené stanice a nastavenie hodín sú vymazané.

#### Poistka sa prepáila.

#### Pri prepínaní zapalovania počuť šum.

V konektore napájania príslušenstva v automobile nie sú správne prepojené káble.

**pokračovanie na nasledujúcej strane →**

## Z displeja zmizla/na displeji sa nezobrazila indikacia.

- Tmavnutie je nastavené na "DIM-ON" (str. 11).
- Zobrazenie sa vypne po zatlačení a pridržiání tlačidla (OFF).  
→ Zatlačte a pridržte (OFF) na zariadení, kým sa displej nezapne.
- Konektory sú znečistené (str. 16).

## DSO nefunguje.

V závislosti od interiéru automobilu alebo druhu hudby nemusí funkcia DSO priniesť želaný efekt.

## Prehrávanie CD/MD disku

### Nie je možné vložiť disk.

- Je už vložený iný disk.
- Disk bol nasilu vložený naopak alebo nesprávnym spôsobom.

### Disk sa neprehráva.

- Disk je chybný alebo znečistený.
- CD-R/CD-RW disky nie sú určené na audio používanie (str. 14).

### Súbory MP3/WMA nie je možné prehrať.

Disk nie je kompatibilný s formátom a verziou MP3/WMA (str. 14).

### Spustenie prehrávania súborov MP3/WMA trvá dlhšie než pri iných diskoch.

Pri nasledovných diskoch trvá spustenie prehrávania dlhší čas.

- Disk so zložitou štruktúrou priečinkov.
- Disky zaznamenané metódou Multi Session.
- Disky, na ktoré je možné dopĺňať údaje.

### ATRAC CD disk sa neprehráva.

- Disk nie je vytvorený pomocou autorizovaného softvéru (napr. SonicStage alebo SonicStage Simple Burner).
- Skladby nezaradené do skupiny sa neprehrávajú.

### Položky nerolujú.

- Pri diskoch s množstvom znakov v názvoch nebudú tieto názvy rolovať.
- "A.SCRL" je nastavené na "OFF" (vypnutie).  
→ Zvoľte "A.SCRL-ON" (str. 12), alebo stlačte (SCRL) na diaľkovom ovládaní.

### Zvuk preskakuje.

- Zariadenie nie je správne namontované.  
→ Zariadenie nainštalujte pod uhlom nižším než 45° na pevnú časť automobilu.
- Disk je chybný alebo znečistený.

### Ovládacie prvky nepracujú.

#### Disk sa nevysunie.

Stlačte tlačidlo RESET (str. 4).

### Keď je pripojené voliteľné zariadenie MGS-X1 aj MD menič, v zobrazení pre zdroj zvuku sa nezobrazia "MS" alebo "MD".

Toto zariadenie rozpozná prehrávač MGS-X1 ako MD zariadenie.

→ Stláčaním (SOURCE) zvolíte "MS" alebo "MD" a potom stláčajte (MODE).

## Príjem rozhlasu

### Stanice nie je možné naladiť.

#### Zvuk je rušený šumom.

- Pripojte kábel pre elektrické ovládanie výsuvnej antény (modrý) alebo kábel napájania príslušenstva (červený) k anténovému zosilňovaču (len ak má váš automobil zabudovanú FM/MW/LW anténu v zadnom/bočnom okne).
- Skontrolujte zapojenie výsuvnej autoantény.
- Výsuvná autoanténa sa nevysunie.  
→ Skontrolujte zapojenie ovládacieho kábla elektrickej výsuvnej antény.
- Skontrolujte frekvenciu stanice.
- Ak je režim DSO zapnutý, zvuk je niekedy rušený šumom.  
→ Nastavte režim DSO na "OFF" (str. 6).

### Nie je možné naladiť uložené stanice.

- Do pamäte uložte správne frekvencie.
- Vysielaný signál je príliš slabý.

### Automatické ladenie nie je možné.

- Nastavenie režimu miestneho vyhľadávania (Local seek) nie je správne.  
→ Ladenie sa zastavuje príliš často:  
Stláčajte (SENS), kým sa nezobrazia "LOCAL-ON".  
→ Ladenie sa nezastaví pri žiadnej stanici:  
Stláčaním (SENS) zvolíte "MONO-ON" alebo "MONO-OFF" (pásmo FM), alebo "LOCAL-OFF" (pásmo MW/LW).
- Vysielaný signál je príliš slabý.  
→ Naladte stanicu manuálne.

### Počas príjmu v pásme FM blíka "ST".

- Frekvenciu jemne doladte.
- Vysielaný signál je príliš slabý.  
→ Stláčaním (SENS) nastavte režim monofonického príjmu na "MONO-ON".

### Stereo vysielanie v pásme FM sa reprodukuje monofonicky.

Zariadenie je v režime monofonického príjmu.  
→ Stláčaním (SENS) zvolíte "MONO-OFF".

## RDS

### Po niekoľkých sekundách počúvania sa spustí funkcia SEEK.

Stanica nevysiela údaje TP, alebo má slabý signál.  
→ Deaktivujte funkciu TA (str. 9).

### Nie je možné prijímať dopravné hlásenia.

- Aktivujte funkciu TA (str. 9).
- Stanica práve nevysiela žiadne dopravné hlásenia, aj keď vysiela údaje TP.  
→ Naladte inú stanicu.

### Funkcia PTY zobrazuje "- - - - -".

- Naladená stanica nevysiela RDS údaje.
- Zariadenie neprijíma RDS údaje.
- Stanica nemá špecifikovaný typ programu.

---

## Chybové zobrazenia/Hlásenia

---

### BLANK\*1

Na MD disku nie je záznam.\*2  
→ Vložte MD disk so záznamom.

### ERROR\*1

- Disk je znečistený alebo nesprávne vložený.\*2  
→ Vyčistite disk, alebo vložte disk správne.
- Vložili ste prázdny disk.
- Disk sa z nejakého dôvodu neprehráva.  
→ Vložte iný disk.

### FAILURE

Reprodukory/zosilňovač nie sú správne pripojené.  
→ Podľa popisu v návode Montáž/Zapojenia kontrolujte správnosť prepojení.

### LOAD

Menič sprístupňuje disk.  
→ Počkajte, kým sa disk nesprístupní.

### L. SEEK +/-

Počas automatického ladenia je zapnutý režim miestneho vyhľadávania (Local Seek).

### NO AF

Zariadenie nenašlo žiadnu alternatívnu frekvenciu pre aktuálnu stanicu.

→ Kým názov stanice bliká, stlačte (SEEK) +/-.  
Zariadenie začne vyhľadávať inú frekvenciu s tými istými údajmi PI (Programme Identification) (zobrazí sa "PI SEEK").

### NO DISC

V CD/MD meniči nie je vložený disk.  
→ Do meniča vložte disk.

### NO ID3

Súbor MP3 neobsahuje informáciu ID3 tag.

### NO INFO

Súbor ATRAC3/ATRAC3plus alebo WMA neobsahuje textovú informáciu.

### NO MAG

V CD meniči nie je vložený zásobník diskov.  
→ Do meniča vložte zásobník.

### NO MUSIC

Disk neobsahuje audio súbory.  
→ Do zariadenia alebo do MP3-kompatibilného meniča vložte audio CD disk.

### NO NAME

Skladba neobsahuje názov skladby/albumu/skupiny/disku.

### NO TP

Zariadenie bude pokračovať vo vyhľadávaní staníc s údajmi TP.

### NOT READ

Zariadenie nenačítalo informácie o disku.  
→ Vložte disk, potom ho zvoľte v zozname.

### NOTREADY

Dvierka MD meniča sú otvorené, alebo MD disky nie sú správne vložené.  
→ Zatvorte dvierka, alebo správne vložte MD disky.

---

---

### OFFSET

Vyskytla sa vnútorná porucha.  
→ Skontrolujte zapojenia. Ak chybové zobrazenie nezmizne, obráťte sa na predajcu alebo autorizovaný servis Sony.

### READ

Zariadenie načítava všetky informácie o skladbách a skupinách na disku.  
→ Počkajte, kým sa načítavanie nedokončí a kým sa automaticky nespustí prehrávanie. V závislosti od štruktúry disku môže spustenie prehrávania trvať aj viac než minútu.

### RESET

CD zariadenie a CD/MD menič nie je možné z dôvodu nejakého problému ovládať.  
→ Stlačte tlačidlo RESET (str. 4).

"LLLL" alebo "rrrr"

Počas zrýchleného posuvu vpred/vzad ste dosiahli začiatok alebo koniec disku a nie je možný ďalší posuv.

"\_"

Znak zariadenie nedokáže zobrazit.

\*1 Ak počas prehrávania CD alebo MD disku dôjde k chybe, číslo CD/MD disku nebude zobrazené.

\*2 Na displeji sa zobrazí číslo disku, ktorý problém spôsobil.

Ak tieto riešenia nepomôžu problém vyriešiť, obráťte sa na najbližšieho predajcu Sony.

Ak za účelom opravy prinesiete zariadenie, ktoré má problémy s prehrávaním CD disku, prineste tiež disk, pri ktorom ste problém spozorovali.

<http://www.sony.net/>

Sony Corporation Printed in Czech Republic (EU)

SK



**Likvidácia starých elektrických a elektronických zariadení (Platí v Európskej únii a ostatných európskych krajinách so zavedeným separovaným zberom)**

Tento symbol na výrobku alebo obale znamená, že s výrobkom nemôže byť nakladané ako s domovým odpadom. Miesto toho je potrebné ho doručiť do vyhradeného zberného miesta na recykláciu elektrozariadení. Tým, že zaistíte správne zneškodnenie, pomôžete zabrániť potencionálnemu negatívne mu vplyvu na životné prostredie a ľudské zdravie, ktoré by v opačnom prípade hrozilo pri nesprávnom nakladaní s týmto výrobkom. Recyklácia materiálov pomáha uchovávať prírodné zdroje. Pre získanie ďalších podrobných informácií o recyklácii tohoto výrobku kontaktujte prosím váš miestny alebo obecný úrad, miestnu službu pre zber domového odpadu alebo predajňu, kde ste výrobok zakúpili.