

Mikro Hi-Fi komponentový systém



Návod na použitie

S-master
Digital Amplifier



CMT-CPZ2

VÝSTRAHA

Aby ste predišli riziku vzniku požiaru a riziku úrazu elektrickým prúdom, nevystavujte zariadenie dažďu ani vlhkosti.

Aby ste predišli riziku vzniku požiaru, nezakrývajte ventilačné otvory zariadenia novinami, obrusmi, záclonami atď. Na zariadenie nekladte horiace sviečky.

Aby ste predišli riziku vzniku požiaru alebo úrazu elektrickým prúdom, na zariadenie nekladte nádoby naplnené kvapalinou (napr. vázy).

Zariadenie pripojte do ľahko dostupnej elektrickej zásuvky. V prípade spozorovania problémov so zariadením ihneď odpojte sieťovú šnúru od elektrickej siete.

Zariadenie neumiestňujte do uzatvorených miest, ako je napr. vstavaná skriňa alebo knižnica.

Okrem spotrebiteľov v USA a Kanade

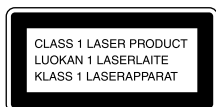

Tento systém je klasifikovaný ako výrobok CLASS 1 LASER. Označenie o klasifikácii je umiestnené v zadnej časti systému.



Likvidácia starých elektrických a elektronických zariadení (Platí v Európskej únii a ostatných európskych krajinách so zavedeným separovaným zberom)

Tento symbol na výrobku alebo obale znamená, že s výrobkom nemôže byť nakladané ako s domovým odpadom. Miesto toho je potrebné ho doručiť do vyhradeného zberného miesta na recykláciu elektrozariadení. Tým, že zaistíte správne zneškodnenie, pomôžete zabrániť potencionálnemu negatívne vplyvu na životné prostredie a ľudské zdravie, ktoré by v opačnom prípade hrozilo pri nesprávnom nakladaní s týmto výrobkom. Recyklácia materiálov pomáha uchovávať prírodné zdroje. Pre získanie ďalších podrobných informácií o recyklácii tohto výrobku kontaktujte prosím váš miestny alebo obecný úrad, miestnu službu pre zber domového odpadu alebo predajňu, kde ste výrobok zakúpili.

Použiteľné príslušenstvo: Diaľkové ovládanie

Poznámka k duálnym diskom

DualDisc (duálny disk) je obojstranný disk, ktorý má DVD záznam nahraný na jednej strane a digitálny zvuk na druhej strane. Keďže strana disku DualDisc s audio záznamom nezodpovedá štandardu CD, nie je ich prehrávanie v tomto zariadení zaručené.

Audio disk kódovaný technológiou pre ochranu autorských práv

Zariadenie je určené na prehrávanie diskov kompatibilných so štandardom Compact Disc (CD). V poslednom čase niektoré hudobné vydavateľstvá distribuujú disky kódované technológiou pre ochranu autorských práv. Medzi takýmito diskmi sa môžu vyskytovať tiež disky, ktoré nevyhovujú štandardu CD a z toho dôvodu ich nemusia byť možné v tomto systéme prehrávať.

Technológia kódovania MPEG Layer-3 a patenty sú licencované spoločnosťami Fraunhofer IIS a Thomson.

Správne zapojenie systému

Reproduktory

Upevnite dodávané podložky na spodnú časť reproduktorov, čím predídete ich posúvaniu.

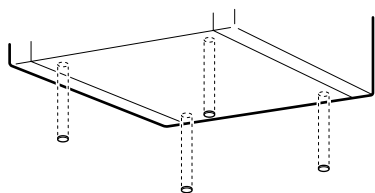

Ľavý reproduktor

Pravý reproduktor

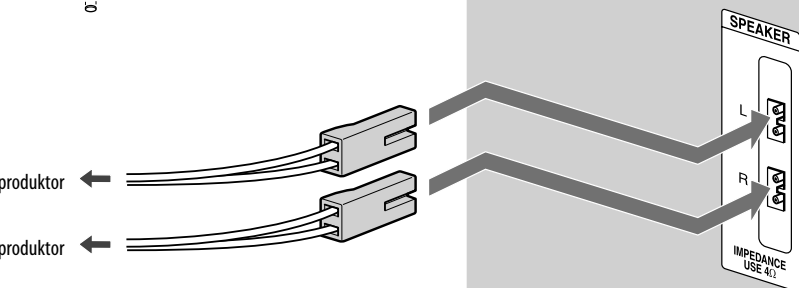

AM rámová anténa

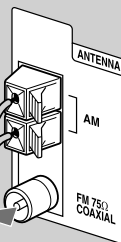
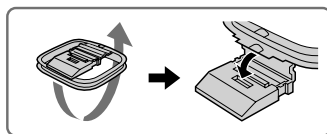

FM drôtová anténa
(Vodorovne vystrite.)

alebo

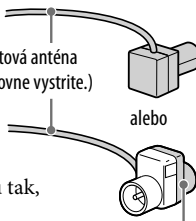

Pripojte hnedú stranu.

Antény

Nájdite vhodné miesto a nasmerujte anténu tak, aby umožňovala čo najlepší príjem.

Aby ste sa vyvarovali rušeniu, umiestnite antény a anténové káble ďalej od reproduktorových káblov a sieťovej šnúry.

Pri premiestňovaní systému

Pre vykonanie nasledovného postupu použite tlačidlá za systéme.

- 1 Stlačením I/⏻ (zapnutie) [1] zapnite systém. Stláčaním FUNCTION [8] prepnete zdroj zvuku na CD.
- 2 Kvôli ochrane CD mechaniky skontrolujte, či v otvore pre disk nie je žiadny disk.
- 3 Pridržte zatlačené tlačidlo ■ (zastavenie)/CANCEL [18] a súčasne stlačte tlačidlá DSGX [24] a [14] kým sa nezobrazí "LOCK".
- 4 Sieťovú šnúru odpojte od elektrickej zásuvky.

Napájanie

Sieťovú šnúru pripojte do elektrickej zásuvky. Ak vidlica tvarovo nepasuje do zásuvky, zložte dodávaný adaptér pre vidlicu (iba pre modely vybavené adaptérom).

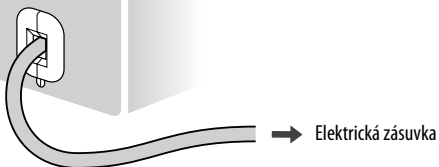

Základné operácie

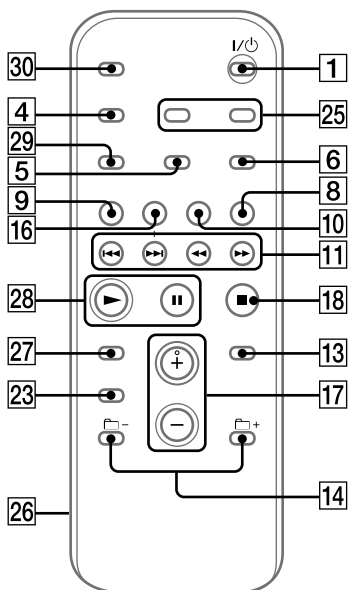
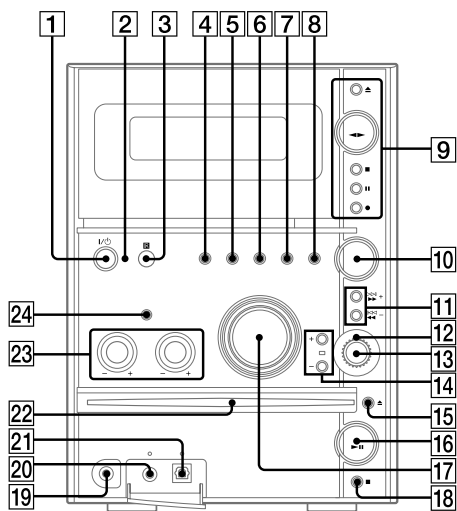

Pred používaním systému

Používanie diaľkového ovládania (DO)

Vysuňte kryt priestoru pre batérie **26** a vložte dve dodávané batérie R6 (veľkosť AA) do diaľkového ovládania. Najskôr vkladajte stranu s označením **+**. Dodržiňte správnu polaritu podľa obrázka.

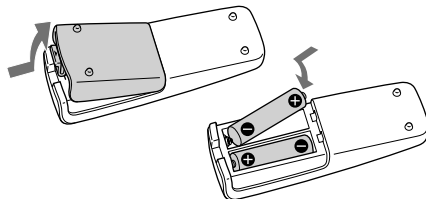

Poznámky k použitiu DO

- Pri štandardnom používaní by mali batérie vydržať cca 6 mesiacov.
- Nepoužívajte novú batériu spolu so starou. Nepoužívajte rôzne typy batérií.
- Ak neplánujete DO dlhší čas používať, vyberte z neho batérie. Predídete tak možnému poškodeniu DO vytečením batérií a následnou koróziou.

Nastavenie hodín

1 Zapnite systém.

Stlačte I/⏻ (zapnutie) **1**.

2 Zvoľte režim nastavenia hodín.

Stlačte CLOCK/TIMER SET **25** na DO. Ak sa na displeji zobrazí aktuálny režim, stláčaním **⏪/⏩** **11** na DO zvoľte "CLOCK SET" a potom stlačte ENTER **13** na DO.

3 Nastavte čas.

Stláčaním **⏪/⏩** **11** na DO nastavte hodinu, potom stlačte ENTER **13** na DO. Rovnako nastavte minúty.

Ak odpojíte sieťovú šnúru od elektrickej siete alebo nastane výpadok dodávky elektrickej energie, nastavenie hodín sa zruší.

Výber zdroja zvukového signálu

Stlačte nasledovné tlačidlá (alebo stláčajte FUNCTION [8]).

Pre zvolenie	Stlačte
CD prehrávača	CD [16] na DO.
Rádia	TUNER/BAND [10].
Kazetového magnetofónu	TAPE [9] na DO.
Zariadenia (pripojeného pomocou audio kábla)	Stláčaním FUNCTION [8] zobrazte "MD".

Nastavenie zvuku

Nastavenie hlasitosti

Stláčajte VOLUME +/- na DO (alebo otočte ovládačom VOLUME na systéme) [17].

Zapnutie zvukového efektu

Pre	Stlačte
Reprodukciu dynamickjšieho zvuku (Dynamic Sound Generator X-tra)	DSGX [24] na systéme.
Nastavenie zvukového efektu	Stláčaním EQ [23] na DO zvolte "BASS" alebo "TREBLE". Potom stláčaním +/- [11] na DO (prípadne otáčaním ovládača BASS alebo TREBLE [23] na systéme) nastavte úroveň.

Prehrávanie CD/MP3 disku

1 Zvoľte zdroj zvuku CD.

Stlačte CD [16] na DO.

2 Vložte disk.

Disk vložte do otvoru pre disk [22] popisom smerom nahor.

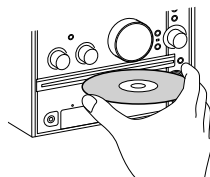

3 Spustite prehrávanie.

Stlačte ► (prehrávanie) [28] na DO (alebo CD ►► (prehrávanie/pozastavenie) [16] na systéme).

Pre	Stlačte
Pozastavenie prehrávania	(pozastavenie) [28] na DO (alebo CD ►► (prehrávanie/pozastavenie) [16] na systéme). Prehrávanie obnovíte opätovným stlačením tlačidla.
Zastavenie prehrávania	■ (zastavenie) [18].
Výbratie disku	Stlačte CD ▲ (vysunutie) [15] na systéme.
Výber skupiny na MP3 disku	☞ +/- [14]. Prípadne otáčajte ovládačom Jog [12] na systéme a stlačte PUSH ENTER [13] na systéme (počas prehrávania otáčajte ovládačom Jog [12] na systéme, kým sa nezobrazí "GROUP", potom stlačením PUSH ENTER [13] na systéme zvolíte želanú skupinu).
Výber skladby alebo súboru	◀◀/▶▶ (posuv vzad/vpred) [11]. Prípadne otáčajte ovládačom Jog [12] na systéme a stlačte PUSH ENTER [13] na systéme. Pre zrušenie stlačte CANCEL [18] na systéme.

Vyhľadanie miesta v skladbe alebo súbore	Pridržte zatlačenie ◀▶ (zrýchlený posuv vzad/vpred) [11] počas prehrávania a tlačidlo uvoľnite v požadovanom mieste.
Výber režimu Repeat Play	Opakovane REPEAT [6], kým sa nezobrazí "REP" alebo "REP 1".

Zmena režimu prehrávania

Počas zastavenia prehrávača stlačíte PLAY MODE [5]. Môžete zvoliť normálne prehrávanie ("□") pre všetky MP3 súbory v skupine na disku), Shuffle Play ("SHUF") alebo ("□ SHUF*") alebo Program Play ("PGM").

* Pri prehrávaní CD-DA disku režim (□) (SHUF) Play pracuje totožne ako SHUF Play.

Poznámky k vkladaniu diskov

- Pri zapnutí zariadenia sa disk do otvoru pre disk nevtiahne skôr, kým sa na displeji nezobrazí "NO DISC". Nepokúšajte sa disk zatlačiť do otvoru, kým sa nezobrazí "NO DISC".
- Ak vložíte disk, ktorý nie je kompatibilný s týmto zariadením, automaticky sa vysunie.
- Nepoužívajte 8 cm disk s adaptérom. Ak tak vykonáte, systém nemusí pracovať správne.
- Disk pri vyberaní uchopte za okraj a priamo ho vytiahnite z otvoru pre disk. Nedotýkajte sa povrchu disku.

Poznámka k ovládaču Jog

Pri vyhľadávaní skupiny, skladby alebo súboru sa zobrazí len prvých 9 znakov.

Poznámky k režimu Repeat Play

- Všetky skladby alebo súbory na disku sa opakovane prehrávajú až 5-krát.
- "REP 1" indikuje, že sa bude opakovane prehrávať daná samostatná skladba alebo súbor, kým prehrávanie nezastavíte.

Poznámky k prehrávaniu MP3 diskov

- Na disk s MP3 súbormi neukladajte iné typy súborov ako MP3 ani nepotrebné skupiny.
- Skupiny bez MP3 súborov sa vynechajú.
- MP3 súbory sa prehrávajú v poradi, v akom sú uložené na disku.
- Systém dokáže prehrávať len MP3 súbory s príponou ".MP3".
- Ak sú na disku súbory s príponou ".MP3", ale nejde o súbory MP3, môže sa reprodukovat šum alebo sa môže systém poškodiť.
- Maximálny počet:
 - Skupín je 256 (vrátane hlavného priečinka).
 - MP3 súborov je 511.
 - MP3 súborov a skupín na jednom disku je 512.
 - Úrovni priečinkov (stromová štruktúra súborov) je 8.
- Kompatibilita so všetkými kódovacími/zapisovacími MP3 softvérmi, záznamovými zariadeniami a médiami nie je zaručená. Nekompatibilné MP3 disky môžu produkovať šum alebo prerušovaný zvuk, alebo sa nemusia vôbec prehrať.

Poznámky k prehrávaniu Multi Session diskov

- Ak disk začína sekciou CD-DA (alebo MP3), je rozpoznávaný ako CD-DA (alebo MP3) disk a iné sekcie sa neprehrávajú.
- CD disk v zmiešanom CD formáte bude rozpoznávaný ako CD-DA (audio) disk.

Počúvanie rozhlasu

- 1 Zvoľte "FM" alebo "AM".
Stlačíte TUNER/BAND [10].
- 2 Zvoľte režim ladenia.
Stlačíte TUNING MODE [5], kým sa nezobrazí "AUTO".
- 3 Naladíte požadovanú rozhlasovú stanicu.
Stlačíte +/- na DO (alebo TUNING +/- na systéme) [11]. Keď systém vyhľadá stanicu, ladenie sa automaticky zastaví. Na displeji sa zobrazí "STEREO" a "STEREO" (pri stereo FM vysielaní).

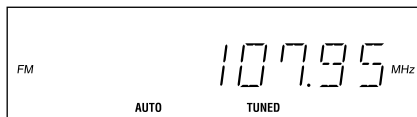

Ak naladíte stanicu, ktorá poskytuje službu RDS, na displeji sa zobrazí jej názov.

Zastavenie automatického ladenia

Stlačíte ■ (zastavenie) [18] na DO.

Naladenie stanice s nekvalitným signálom

Ak sa nezobrazí "TUNED" a ladenie sa nezastaví, stlačíte TUNING MODE [5], kým nezmizne "AUTO" a "PRESET" a potom stláčaním +/- na DO (alebo TUNING +/- na systéme) [11] naladíte želanú stanicu.

Redukcia šumu pri nekvalitnom prijíme FM stereo stanice

Stlačíte FM MODE [6], kým sa nezobrazí "MONO". Stereo príjem sa vypne.

Prehrávanie kazety

- 1 Zvolte zdroj zvuku z kazety.
Stlačte TAPE [9] na DO.
- 2 Vložte kazetu.
Stlačte TAPE ▲ (vysunutie) [9] na systéme a do držiaka kazety vložte kazetu TYPE I (normal) prehrávanou stranou dopredu.
Páska v kazete nesmie byť uvoľnená ani zamotaná, aby nedošlo k poškodeniu kazety alebo kazetového magnetofónu.
- 3 Stláčaním DIRECTION [5] na systéme zvolte "←→" pre prehrávanie jednej strany kazety. Pre prehrávanie oboch strán zvolte "↔" alebo "↔↔".
- 4 Spustite prehrávanie.
Stlačte ► (prehrávanie) [28] na DO (alebo TAPE ◀▶ (prehrávanie) [9] na systéme). Opätovným stlačením tlačidla spustíte prehrávanie opačnej strany.

Pre	Stlačte
Pozastavenie prehrávania	(pozastavenie) [28] na DO (alebo TAPE (pozastavenie) [9] na systéme). Prehrávanie obnovíte opätovným stlačením tlačidla.
Zastavenie prehrávania	■ (zastavenie) [18] na DO (alebo TAPE ■ (zastavenie) [9] na systéme).
Prevíjanie vpred alebo vzad	◀◀/▶▶ (zrýchlený posuv vzad/vpred) [11].

Rada

Ak zvolíte "↔↔", kazetový magnetofón sa automaticky zastaví po piatom prehraní sekvencie.

Zmena zobrazení na displeji

Pre zmenu	Stlačte
Informácií na displeji*	Opakovane DISPLAY [4], keď je systém zapnutý.
Režim zobrazenia (pozri nižšie)	Opakovane DISPLAY [4], keď je systém vypnutý.

* Napríklad môžete počas prehrávania zobraziť informácie o CD/MP3 disku ako číslo skladby alebo súboru alebo názov skupiny, alebo počas zastavenia môžete zobraziť celkový prehrávací čas.

Systém ponúka dva režimy zobrazenia.

Režim zobrazenia	Keď je systém vypnutý ¹⁾
Hodiny	Zobrazujú sa hodiny.
Režim úspory energie ²⁾	Zobrazenie je za účelom úspory energie vypnuté. Časovač aj hodiny však fungujú.

¹⁾ Keď je systém vypnutý, svieti indikátor STANDBY.

²⁾ Keď je systém v režime úspory energie, nebudú dostupné nasledovné funkcie:

- Nastavenie hodín.
- Zapnutie/vypnutie funkcie riadenia napájania CD prehrávača.

Poznámky k zobrazeným informáciám

- Nasledovné informácie sa nezobrazia;
 - Celkový prehrávací čas CD-DA disku, v závislosti od režimu prehrávania.
 - Celkový prehrávací čas MP3 disku.
 - Zostávajúci prehrávací čas MP3 disku.
- Nasledovné informácie sa nezobrazia správne;
 - Uplynutý prehrávací čas MP3 súboru kódovaného VBR (variabilný dátový tok).
 - Názvy skupín alebo súborov nekompatibilných s normou ISO9660 Level 1, Level 2 alebo Joliet v rozšírenom formáte.
- Nasledovné informácie sa zobrazia;
 - Informácia ID3 tag MP3 súborov, ak sú vo verzii ID3 1 a 2.
 - Až 124 znakov informácie ID3 tag vytvorenej veľkými písmenami (A až Z), číslicami (0 až 9) a symbolmi (< > * + , - / @ [\] _).

Používanie voliteľných audio zariadení

Pripojenie voliteľných slúchadiel

Slúchadlá pripojte do konektora PHONES [19] na systéme.

Pripojenie voliteľného analógového zariadenia

Pomocou analógového audio kábla (nedodávaný) pripojte voliteľné analógové audio zariadenie do konektora ANALOG IN [20] na systéme. Znížte hlasitosť na systéme a stláčaním FUNCTION [8] zvolte "MD".

Pripojenie voliteľného digitálneho zariadenia

Pomocou digitálneho optického kábla (štvorcový, nedodávaný) pripojte zariadenie do konektora pre digitálny optický vstup CD DIGITAL OUT [21] na systéme. Na pripojenom zariadení môžete vykonať digitálny záznam CD-DA diskov.

Poznámka

Na digitálnom zariadení pripojenom k tomuto systému nie je možné vykonať digitálny záznam diskov a MP3 skladieb chránených technológiou ochrany autorských práv.

Ďalšie operácie

Vytvorenie programu z CD diskov (Prehrávanie programu)

Pomocou tlačidiel na DO vytvorte program.

- 1 Stlačením CD [16] prepnete zdroj zvuku na CD.
- 2 Počas zastavenia stláčajte PLAY MODE [5], kým sa nezobrazí "PGM".
- 3 Opakovane stláčajte ◀◀/▶▶ [11], kým sa nezobrazí číslo požadovanej skladby.

Pri zaraďovaní MP3 súborov do programu stláčaním [14] zvolte požadovanú skupinu a zvolte číslo požadovaného súboru.

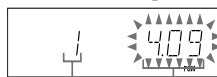

Číslo zvolenej skladby alebo súboru Celkový prehrávací čas programu (vrátane zvolenej skladby alebo súboru)

- 4 Stlačením ENTER [13] zaraďete skladbu alebo súbor do programu.
Keď celkový čas prekročí 100 minút pre disk alebo zadáte skladbu na CD disku s číslom 21 a vyšším alebo zvolíte MP3 súbor, zobrazí sa "— .— .—".
- 5 Pre zaraďenie ďalších skladieb alebo súborov do programu zopakujte kroky 3 až 4. Celkovo môžete do programu zaraďiť až 25 skladieb alebo súborov.
- 6 Prehrávanie skladieb alebo súborov zaraďených do programu spustíte stlačením ▶ (prehrávanie) [28].
Vytvorený program zostáva v pamäti systému, kým nevyviete disk. Pre opätovné prehrávanie programu prepnete zdroj zvuku na CD a stlačte ▶ (prehrávanie) [28].

Zrušenie prehrávania programu

Počas zastavenia stláčajte PLAY MODE [5], kým nezmizne "PGM".

Zrušenie poslednej skladby alebo súboru z programu

V režime zastavenia stlačte tlačidlo CLEAR [27].

Zobrazenie informácií o programe

(napr. celkový počet skladieb v programe)
Stláčajte DISPLAY [4].

Rada

Pre zvolenie súborov v kroku 3 tiež môžete použiť ovládač Jog [12] na systéme. Otočením ovládača Jog [12] a stlačením PUSH ENTER [13] na systéme zvolte požadovanú skupinu a potom zvolte požadovaný súbor.

Uloženie rozhlasových staníc

Do pamäte systému je možné uložiť rozhlasové stanice a potom ich môžete naladiť jednoduchým navolením príslušného čísla predvoľby. Pri ukladaní staníc používajte tlačidlá na DO.

- 1 Naladíte rozhlasovú stanicu (pozri "Počúvanie rozhlasu").
- 2 Stlačte TUNER MEMORY [29].



- 3 Stláčaním +/- [11] zvolíte číslo požadovanej predvoľby.
Ak už je pod zvoleným číslom predvoľby uložená iná stanica, nová stanica prepíše starú.

- 4 Stlačte ENTER [13].

- 5 Pre uloženie ďalších staníc opakujte kroky 1 až 4.

Do pamäte systému je možné uložiť až 20 staníc v pásme FM a 10 staníc v pásme AM. Ak odpojíte sieťovú šnúru alebo nastane výpadok dodávky elektrickej energie, stanice budú uložené v pamäti systému cca pol dňa.

- 6 Pre vyvolanie uložených staníc stláčajte TUNING MODE [5] dovtedy, kým sa na displeji nezobrazí "PRESET" a potom stláčaním +/- [11] zvolíte číslo požadovanej predvoľby.

Nahrávanie na kazetu

Na kazety typu TYPE I (normal) môžete nahrávať dvomi spôsobmi.

CD Synchro Recording (Synchronizované nahrávanie z CD disku):

Na kazetu môžete nahráť celý CD disk.

Manual Recording (Manuálne nahrávanie):

Na kazetu môžete nahráť len vybrané časti zdroja zvukového signálu, vrátane pripojených audio zariadení.

Pre ovládanie nahrávania na kazetu používajte tlačidlá na systéme.

- 1 Do držiaka vložte kazetu. Vložte ju stranou, na ktorú chcete nahrávať smerom dopredu.

- 2 Pripravte kazetový magnetofón na nahrávanie.

Stláčaním FUNCTION [8] zvolíte ako zdroj zvuku kazetový magnetofón.

Stláčaním DIRECTION [5] na systéme zvolíte "→" pre nahrávanie na jednu stranu kazety a "↔" alebo "↔" pre nahrávanie na obidve strany kazety.

Ak chcete prepnúť stranu kazety pre nahrávanie, stláčajte TAPE ◀▶ (prehrávanie) [9] (ak chcete nahrávať na prednú stranu, zobrazte "▶" a ak na opačnú stranu, zobrazte "◀") a potom stlačte TAPE ■ (zastavenie) [9].

- 3 Pripravte zdroj nahrávania.

Pre CD Synchro Recording:

Stláčaním FUNCTION [8] zvolíte ako zdroj zvuku CD prehrávač.

Vložte disk, z ktorého chcete nahrávať.

Ak nahrávate skupinu z MP3 disku, stláčaním PLAY MODE [5] zvolíte "☐" a potom stláčaním ☐ +/- [14] zvolíte požadovanú skupinu.

Pre nahrávanie len zvolených skladieb/súborov z CD disku vykonajte kroky 2 až 5 z časti "Vytvorenie programu z CD diskov".

Pre Manual Recording:

Zvoľte zdroj zvuku, z ktorého chcete nahrávať.

- 4 Prepnite kazetový magnetofón do pohotovostného režimu pre nahrávanie.

Pre CD Synchro Recording:

Stlačte CD SYNCHRO [7].

Pre Manual Recording:

Stlačte TAPE ● REC [9].

5 Spustite nahrávanie.

Počas nahrávania nie je možné počúvať iný zdroj zvuku.

Pre CD Synchro Recording:

Stlačte TAPE **II** (pozastavenie) **[9]**.

Po dokončení nahrávania sa CD prehrávač aj kazetový magnetofón automaticky zastavia. Ak zvolíte záznam na obidve strany a páska dosiahne koniec na prednej strane v strede skladby, celá skladba sa znova nahrá na začiatok druhej strany.

Pre Manual Recording:

Stlačte TAPE **II** (pozastavenie) **[9]** a spustite prehrávanie zvoleného zdroja zvuku.

Ak bude počas nahrávania z rádia počut šum, presmerujte anténu tak, aby sa šum zredukoval.

Zastavenie nahrávania

Stlačte TAPE **■** (zastavenie) **[9]** alebo CD **■** (zastavenie) **[18]** (len pre synchronizované nahrávanie CD Synchro Recording).

Pozastavenie nahrávania (len pre manuálne nahrávanie)

Stlačte TAPE **II** (pozastavenie) **[9]**.

Poznámky

- Ak prepnete zdroj zvuku, nahrávanie sa zastaví.
- Počas nahrávania v režime CD Synchro Recording nie je možné vysunúť disk.

Rady

- Ak nahrávanie CD Synchro Recording zastavíte stlačením CD **[18]** (zastavenie) **■**, kazeta sa zastaví po vytvorení cca 4-sekundového miesta bez záznamu.
- Pri nahrávaní na obidve strany, vložte kazetu prednou stranou. Ak začnete nahrávať na opačnej strane kazety, nahrávanie sa na jej konci zastaví.

Používanie časovačov

Systém je vybavený tromi časovačmi. Časovač Play Timer (Prehrávací časovač) a Rec Timer (Nahrávací časovač) nie je možné používať súčasne. Ak používate niektorý časovač s časovačom Sleep Timer (Vypínací časovač), bude mať časovač Sleep Timer prioritu.

Sleep Timer (Vypínací časovač):

Môžete zaspávať pri hudbe. Tento časovač môžete používať, aj keď ste nenastavili čas (hodiny). Stláčajte SLEEP **[30]** na DO. Ak zvolíte "AUTO", systém sa automaticky vypne po 100 minútach alebo po skončení prehrávania aktuálneho disku alebo kazety.

Play Timer (Prehrávací časovač):

Zariadenie môžete nastaviť tak, aby sa CD prehrávač alebo rádio v určitý čas zapli. Môžete tak vstávať s hudbou.

Rec Timer (Nahrávací časovač):

Program za uloženej rozhlasovej stanice môžete nahráť v nastavenom čase.

Pre nastavenie časovača Play Timer a Rec Timer používajte tlačidlá na DO. Skontrolujte, či sú správne nastavené hodiny.

1 Pripravte zdroj zvuku.

Pre časovač Play Timer:

Pripravte zdroj zvuku a stláčaním VOLUME +/- **[17]** nastavte úroveň hlasitosti.

Aby sa prehrávanie spustilo od určitej skladby alebo súboru z CD/MP3 disku, vytvorte program.

Pre časovač Rec Timer:

Naladte uloženú rozhlasovú stanicu.

2 Stlačte CLOCK/TIMER SET **[25]**.

3 Stláčaním **I◀◀/▶▶I** **[11]** zvolte "PLAY SET" alebo "REC SET" a stlačte ENTER **[13]**.

Zobrazí sa "ON TIME" a indikácia hodín bliká.

4 Nastavte čas spustenia prehrávania alebo nahrávania.

Stláčaním **I◀◀/▶▶I** **[11]** nastavte hodinu a stlačte ENTER **[13]**.

Začne blikať indikácia minút. Rovnako nastavte minúty.

5 Postupom z kroku 4 nastavte čas ukončenia prehrávania alebo nahrávania.

6 Zvolte požadovaný zdroj zvuku alebo pripravte kazetu.

Pre časovač Play Timer:

Stláčajte **◀◀/▶▶** [11] dovtedy, kým sa nezobrazí požadovaný zdroj zvuku a stlačte ENTER [13]. Na displeji sa zobrazia nastavenia časovača.

Pre časovač Rec Timer:

Vložte kazetu pre nahrávanie a stlačením TAPE [9] nastavte zdroj zvuku na kazetový magnetofón.

Stláčaním DIRECTION [5] na systéme zvolte “←” pre nahrávanie na jednu stranu kazety a “↔” alebo “↔” pre nahrávanie na obidve strany kazety.

Ak chcete prepnúť stranu kazety pre nahrávanie, stláčajte ▶ (prehrávanie) [28] (ak chcete nahrávať na prednú stranu, zobrazte “▶” a ak na opačnú stranu, zobrazte “◀”) a potom stlačte ■ (zastavenie) [18].

7 Stlačením I/⏻ (zapnutie) [1] systém vypnite.

Systém sa zapne cca 15 sekúnd pred nastaveným časom.

Ak je systém v nastavenom čase zapnutý, časovač Play Timer a Rec Timer nebudú fungovať.

Aktivovanie časovača alebo kontrola nastavení

Stlačte CLOCK/TIMER SELECT [25], stláčajte **◀◀/▶▶** [11], kým sa nezobrazí “PLAY SEL” alebo “REC SEL” a stlačte ENTER [13].

Zrušenie časovača

Zopakujte uvedený postup, kým sa nezobrazí “TIMER OFF” a stlačte ENTER [13].

Zmena nastavenia

Opakujte postup od kroku 1.

Rady

- Nastavenie pre časovač Play Timer zostáva v pamäti, kým ho nezrušíte manuálne.
- Nastavenie časovača Rec Timer sa zruší automaticky po aktivácii časovača Rec Timer.
- Počas nahrávania pomocou časovača Rec Timer je hlasitosť na minimálnej úrovni.

Hlásenia

COMPLETE : Operácia ukladania je dokončená.

LOCKED : Kontaktujte autorizovaný servis alebo predajcu Sony.

NO DISC : V prehrávači nie je vložený disk, alebo ste vložili disk nevhodný na prehrávanie.

NO STEP : Skladby zaradené do programu sa vymazali.

NO TAB : Na kazetu nie je možné nahrávať, pretože je ochranný zúbok vylomenej.

NO TAPE : V magnetofóne nie je vložená kazeta.

NOT IN USE : Stlačili ste neplatné tlačidlo.

OVER : Počas zatlačenia ▶▶ (zrýchlený posuv vpred) [11] v režime prehrávania/pozastavenia ste dosiahli koniec disku.

PUSH SELECT : Pokúsili ste sa nastaviť hodiny alebo časovač počas prevádzky časovača.

PUSH STOP : Počas prehrávania ste stlačili PLAY MODE [5].

SET CLOCK : Pokúsili ste sa nastaviť časovač ešte pred nastavením hodín.

SET TIMER : Pokúsili ste sa aktivovať časovač, pričom ešte nie je časovač Play Timer ani časovač Rec Timer nastavený.

STEP FULL : Do programu chcete zaradiť viac než 25 skladieb (krokov programu).

TIME NG : Časy aktivovania a ukončenia funkcií Play Timer alebo Rec Timer sú rovnaké.

Príklady zobrazení

Zobrazenie	Indikuje	Zobrazenie	Indikuje
	2 (dva)		M
	6 (šesť)		0 alebo 0 (nula)
	8 (osem)		Q
	A		R
	B		5 alebo 5 (päť)
	D		Z
	G		,
	H		@
	K		

Riešenie problémov

- 1 Skontrolujte, či sú sieťová šnúra a reproduktorové káble správne pripojené.
- 2 Vyhľadajte problém v tomto prehľade a vykonajte uvedené opatrenia.
Ak problém pretrváva, obráťte sa na najbližšieho predajcu Sony.

Keď bliká indikátor STANDBY

Okamžite odpojte sieťovú šnúru od elektrickej siete a skontrolujte nasledovné.

- Ak je váš systém vybavený prepínačom napätia. Je prepínač nastavený na správnu hodnotu?
- Nie sú reproduktorové káble + a – skratované?
- Používate len dodávané reproduktory?
- Blokuje niečo ventilačné otvory na zadnej časti zariadenia?

Keď indikátor STANDBY [2] prestane blikat, znovu zapojte sieťovú šnúru a systém zapnite. Ak problém pretrváva, obráťte sa na najbližšieho predajcu Sony.

Všeobecne

Zvuk je reprodukován iba z jedného kanála, prípadne zvuk pravého a ľavého reproduktora nie je vyvážený.

- Reprodukory rozmiestnite maximálne symetricky.
- Používajte len dodávané reproduktory.

Zvuk nie je kvalitný (šumí).

- Premiestnite systém ďalej od zdroja šumu.
- Systém pripojte do inej elektrickej zásuvky.
- Sieťovú šnúru pripojte k elektrickému stabilizátoru so šumovým filtrom (komerčne dostupný).

Dialkové ovládanie (DO) nefunguje.

- Odstráňte všetky prekážky medzi DO a senzorom [3] na systéme a premiestnite systém ďalej od žiaroviek.
- DO smerujte na senzor diaľkového ovládania na systéme.
- DO priblížte k systému.

CD/MP3 prehrávač

Vypadáva zvuk, alebo sa disk neprehráva.

- Vyčistite disk, prípadne ho vymeňte.
- Systém umiestnite na miesto bez vibrácií (napr. na stabilný podstavec).
- Reprodukory umiestnite ďalej od systému, alebo ich položte na samostatné podstavce. Pri reprodukcii hudby pri vysokej hlasitosti môže vibrácia reproduktorov spôsobiť výpadky zvuku.

Pri prehrávaní disku systém neprehráva disk od začiatku.

- Pre obnovenie štandardného prehrávania stlačajte PLAY MODE [5], kým sa indikátory "PGM" a "SHUF" nevypnú.

Spustenie prehrávania trvá dlhšie než zvyčajne.

- Pri nasledovných diskoch trvá spustenie prehrávania dlhší čas.
 - Disk so zložitou štruktúrou priečinkov.
 - Disk zapísaný vo formáte Multi Session.
 - Neuzatvorený disk (disk, na ktorý je možné doplniť dáta).
 - Disky s veľkým počtom skupín.

Rádio

Zvuk nie je kvalitný (šumí), alebo nie je možné naladiť stanicu.

- Správne pripojte anténu.
- Nájdite vhodné miesto a nasmerovanie pre anténu tak, aby umožňovala čo najlepší príjem.
- Pripojte komerčne dostupnú externú anténu.
- Aby ste sa vyvarovali rušeniu, umiestnite antény a anténové káble ďalej od reproduktorových káblov a sieťovej šnúry.
- Ak sa anténa oddelila od plastového stojana, obráťte sa na najbližšieho predajcu Sony.
- Vypnite okolité elektrické zariadenia.

Kazetový magnetofón

Zvuk extrémne kolíše alebo vypadáva.

- Prítlačné valčeky a hriadele vyčistite. Nezabudnite demagnetizovať hlavy. Podrobnosti pozri v časti "Bezpečnostné upozornenia".

Skvalitnenie príjmu rozhlasu

Vypnite napájanie CD prehrávača funkciou riadenia napájania CD prehrávača. Z výroby je táto funkcia zapnutá. Nastavenie nie je možné zmeniť v režime úspory energie.

Pre vypnutie funkcie riadenia napájania CD prehrávača používajte tlačidlá na systéme.

- 1 Stláčaním **FUNCTION** [8] zvolíte ako zdroj zvuku CD prehrávač.
- 2 Stlačením **I/⏏** (zapnutie) [1] systém vypnete.
- 3 Keď "STANDBY" prestane blikať, zatlačte a pridržte **CD** [■] (zastavenie) [18] a súčasne stlačte **I/⏏** (zapnutie) [1].

Zobrazí sa "CD POWER" a "OFF". Pri vypnutom napájaní CD prehrávača sa predĺži čas sprístupnenia CD disku. Pre zapnutie funkcie riadenia napájania CD prehrávača zopakujte uvedený postup, kým sa nezobrazí "CD POWER" a "ON".

Obnovenie výrobných nastavení

Ak systém stále nepracuje správne napriek vykonaniu uvedených odporúčaní, nasledovným postupom obnovte výrobné nastavenia systému. V režime úspory energie nie je možné obnoviť výrobné nastavenia systému.

Pre obnovenie výrobných nastavení používajte tlačidlá na systéme.

- 1 Odpojte sieťovú šnúru. Zapojte sieťovú šnúru. Zapnite systém.
- 2 Stlačte súčasne **TAPE** [■] (zastavenie) [9], **DISPLAY** [4] a **I/⏏** (zapnutie) [1].

Zrušia sa užívateľské nastavenia ako napr. uloženie staníc, nastavenie hodín a časovača.

Bezpečnostné upozornenia

Disky VHODNÉ na prehrávanie

- Audio CD disk.
- CD-R/CD-RW disk (audio údaje/MP3 súbory).

Disky, ktoré sa v tomto systéme NEDAJÚ prehrávať

- CD-ROM disk.
- CD-R/CD-RW disky so záznamom v iných než CD alebo MP3 formátoch vyhovujúcich norme ISO9660 Level 1/Level 2, Joliet alebo formátu Multi Session.
- CD-R/CD-RW disky so záznamom vo formáte Multi Session neukončené "zatváracou sekciou".
- CD-R/CD-RW disky s nekvalitným záznamom, poškríbané alebo znečistené CD-R/CD-RW disky, alebo CD-R/CD-RW disky zapísané na nekompatibilnom záznamovom zariadení.
- Nesprávne uzatvorené CD-R/CD-RW disky.
- Disky obsahujúce iné súbory ako MPEG 1 Audio Layer-3 (MP3).
- Disky neštandardných tvarov (napr. srdce, obdĺžnik, hviezda).
- Disky polepené papierom alebo nálepkami.
- Disky z požižovni alebo disky so zvyškami lepidla na povrchu/okrajoch.
- Disky so znečisteným povrchom od popisovacieho atramentu, ktorý je na dotyk lepkavý.
- Disk s priemerom 8 cm vložený v adaptéri.

Poznámky k diskom

- Pred prehrávaním vyčistite disk pomocou čistiacej handričky. Postupujte od stredu k okraju.
- Na čistenie diskov nepoužívajte rozpúšťadlá ako benzín, riedidlo, bežne dostupné čistiace prostriedky ani antistatické spreje určené na čistenie vinylových LP platní.
- Disky nevystavujte priamemu slnečnému žiareniu ani tepelným zdrojom, ako sú klimatizačné potrubia, ani nenechávajte disky v aute zaparkovanom na slnku.

Bezpečnosť

- Systém je pod stálym napätím, kým je sieťová šnúra v elektrickej zásuvke, aj keď je samotný systém vypnutý.
- Ak systém neplánujete dlhší čas používať, odpojte sieťovú šnúru od elektrickej zásuvky. Pri odpájaní sieťovej šnúry ťahajte za koncovku. Nikdy neťahajte za šnúru samotnú.
- Ak do systému vnikne akýkoľvek predmet alebo kvapalina, systém odpojte od elektrickej siete a pred ďalším používaním ho nechajte skontrolovať v autorizovanom servise.
- Sieťovú šnúru je možné vymeniť iba v autorizovanom servise.

Umiestnenie

- Systém neumiestňujte do naklonenej polohy ani na miesta, ktoré sú extrémne horúce alebo chladné, prašné alebo znečistené, veľmi vlhké, bez dostatočnej ventilácie, vystavené otrasom, vystavené priamemu slnečnému žiareniu alebo intenzívnemu osvetleniu.
- Pri umiestnení systému alebo reproduktorov na povrchy, ktoré sú špeciálne ošetrované (napr. voskom, olejom, leštiacim prípravkom atď.) buďte opatrní. Môže dôjsť k vzniku škvŕn alebo zmeny odtieňov na povrchu.
- Ak systém prenesiete priamo zo studeného prostredia do teplého, alebo ak je systém umiestnený vo veľmi vlhkej miestnosti, na optickom mechanizme CD prehrávača môže kondenzovať vlhkosť a systém sa môže poškodiť. V takomto prípade vyberte disk a ponechajte zariadenie zapnuté bez obsluhy niekoľko hodín, kým sa vlhkosť neodparí.

Nárast teploty vo vnútri systému

- Systém sa počas prevádzky zahrieva. Nejde o poruchu.
- Ak bude systém dlhšie pracovať pri vysokej hlasitosti, teplota povrchu systému narastie. Aby ste predišli riziku popálenia, nedotýkajte sa povrchu systému.
- Nezakrývajte ventilačné otvory.

Systém reproduktorov

Reproduktory nie sú magneticky tienené, preto môže byť obraz v blízko stojacom TVP vplyvom magnetizmu skreslený. V takom prípade vypnite TVP a po 15 až 30 minútach ho opäť zapnite. Ak sa aj napriek tomu obraz nezlepšil, premiestnite reproduktory ďalej od TVP.

Čistenie povrchu systému

Na čistenie systému použite jemnú handričku mierne navlhčenú v jemnom čistiacom roztoku. Nepoužívajte drsné handričky, čistiace prášky ani rozpúšťadlá, ako je riedidlo, benzín alebo lieh.

Aby ste predišli náhodnému vymazaniu záznamu z kazety

Podľa obrázka vylomte ochranný zubok pre stranu A alebo B.

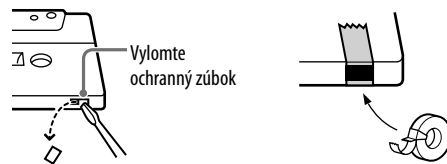

Ak chcete neskôr kazetu použiť na nahrávanie, prelepte vzniknutý otvor lepiacou páskou.

Kazety s páskou dlhšou ako 90 minút

S výnimkou dlhého a nepretržitého prehrávania alebo nahrávania neodporúčame používanie kaziet dlhších ako 90 minút.

Čistenie magnetofónových hláv

Hlavy magnetofónu vyčistite po cca každých 10 hodinách používania. Nezabudnite hlavy vyčistiť pred dôležitým nahrávaním alebo po prehrávaní starej kazety. Používajte komerčne dostupnú čistiacu kazetu pre suché alebo mokré čistenie (komerčne dostupná). Zanedbanie čistenia hláv môže spôsobiť straty na kvalite zvuku, prípadne nemožnosť nahrávania/prehrávania. Podrobnosti pozri v návode na použitie čistiacej kazety.

Demagnetizovanie magnetofónových hláv

Demagnetizovanie vykonajte po cca každých 20 až 30 hodinách používania bežne dostupnou demagnetizačnou kazetou. Zanedbanie demagnetizovania hláv môže spôsobiť zvýšenie šumu, stratu vysokých frekvencií a nemožnosť úplného vymazávania kaziet. Podrobnosti sú uvedené v návode na použitie demagnetizačnej kazety.

Technické údaje

Systém

Zosilňovač

Výstupný výkon DIN (menovitý): 60 + 60 W
(4 Ohm pri 1 kHz, DIN)

Nepretržitý výstupný výkon RMS (referenčný):
75 + 75 W (4 Ohm pri 1 kHz, 10% celkové
harmonické skreslenie (THD))

Výstupy

CD DIGITAL OUT: Optická vlnová dĺžka: 660 nm
PHONES (stereo minikonektor): Pre slúchadlá
s impedanciou 8 Ohm alebo viac
SPEAKER: Pre reproduktory s impedanciou
4 Ohm

CD prehrávač

Systém: Systém prehrávania kompaktných diskov
a digitálneho zvuku

Vlastnosti laserovej diódy

Vyžarovanie: Nepretržité

Výkon lasera*: Menej než 44,6 μ W

* Tento výkon je hodnotou nameranou
vo vzdialenosti 200 mm od povrchu šošovky
na optickom snímacom bloku cez 7 mm štrbinu.

Frekvenčný rozsah: 20 Hz – 20 kHz (± 1 dB)

Vlnová dĺžka: 770 – 810 nm

Kazetový magnetofón

Záznamový systém: 4-stopý, 2-stereo kanály

Rádio

FM stereo, superheterodyne tuner s pásmami FM/AM

Pásmo FM:

Ladiaci rozsah: 87,5 – 108,0 MHz
(krok ladenia 50 kHz)

Anténa: FM drôtová anténa

Anténové konektory: 75 Ohm, asymetrické

Medzifrekvencia: 10,7 MHz

Rozhlasové pásmo AM:

Ladiaci rozsah: 531 – 1 602 kHz
(s krokom ladenia 9 kHz)

Anténa: AM rámová anténa

Anténové konektory: Konektor pre externú anténu

Medzifrekvencia: 450 kHz

Reproduktor

Systém reproduktorov: Dvoj pásmové, typ Bass-reflex

Osadenie reproduktora

Stredohlbokotónový: priemer 13 cm, kónusový typ

Vysokotónový: priemer 2,5 cm, spevnený
kalotový typ

Menovitá impedancia: 4 Ohm

Rozmery (š/v/h): Cca 178 \times 240 \times 280 mm

Hmotnosť: Cca 3,7 kg/reproduktor

Všeobecne

Napájanie: 230 V AC, 50/60 Hz

Príkon: 60 W

Rozmery (š/v/h) (bez reproduktorov):

Cca 175 \times 240 \times 295 mm

Hmotnosť (bez reproduktorov): Cca 3,8 kg

Dodávané príslušenstvo: Dialkové ovládanie (1)/
Batérie R6 (veľkosť AA) (2)/AM rámová anténa (1)/
FM drôtová anténa (1)/Podložky pod reproduktor (8)

USA a zahraničné patenty sú používané v licencií
spoločnosti Dolby Laboratories.

Právo na zmeny vyhradené.



- Príkon v pohotovostnom režime:
0,3 W
- V niektorých plošných spojoch nie sú
použitá halogenidové samozhasínajúce
prísady.
- Skrinky nie sú vyrobené
s halogenidovými samozhasínajúcimi
prísadami.

<http://www.sony.net/>

Sony Corporation Printed in Czech Republic (EU)

SK



**Likvidácia starých elektrických a elektronických zariadení
(Platí v Európskej únii a ostatných európskych krajinách
so zavedeným separovaným zberom)**

Tento symbol na výrobku alebo obale znamená, že s výrobkom nemôže byť nakladané ako s domovým odpadom. Miesto toho je potrebné ho doručiť do vyhradeného zberného miesta na recykláciu elektrozariadení. Tým, že zaistíte správne zneškodnenie, pomôžete zabrániť potencionálnemu negatívnemu vplyvu na životné prostredie a ľudské zdravie, ktoré by v opačnom prípade hrozilo pri nesprávnom nakladaní s týmto výrobkom. Recyklácia materiálov pomáha uchovávať prírodné zdroje. Pre získanie ďalších podrobných informácií o recyklácii tohto výrobku kontaktujte prosím váš miestny alebo obecný úrad, miestnu službu pre zber domového odpadu alebo predajňu, kde ste výrobok zakúpili.