

AV-center

Betjeningsvejledning

DA

**Hvis du vil annullere visning af demonstration (Demo),
kan du se side 19.**

Oplysninger om tilslutning/installation finder du på side 31.



* 4 6 8 7 6 2 4 5 1 * (1)

Af sikkerhedsårsager skal du sørge for at installere denne enhed i instrumentbrættet i bilen, da bagsiden af enheden bliver varm under brug.
Se "Tilslutning/installation" (side 31) for at få flere oplysninger.

Denne vejledning indeholder instruktioner til XAV-W651BT og XAV-V631BT.
XAV-W651BT er den model, der hovedsageligt er brugt i illustrationerne.

Egenskaber for laserdioder

- Emissionsvarighed: Kontinuerlig
 - Laseroutput: Mindre end 46,8 μ W
- (Dette output er den målte værdi på en afstand af 70 mm fra objektivlinsernes overflade på den optiske pickup-blok med 7 mm-blænde).

Driftsspændingen osv. er angivet på navnepladen i bunden af kabinettet.

Advarsel

For at forhindre risikoen for brand eller elektrisk stød må denne enhed ikke udsættes for regn eller fugt.

Lad være med at åbne kabinettet, da dette kan give dig elektrisk stød. Service må kun udføres af fagfolk.

FORSIGTIG

Brug af optiske instrumenter i forbindelse med dette produkt kan medføre øjenskader. Laserstrålen i denne CD/DVD-afspiller kan skade øjnene, og du må derfor ikke skille kabinettet ad. Service må kun udføres af fagfolk.

Fremstillet i Kina



Sony Corporation erklærer hermed, at dette udstyr er i overensstemmelse med de nødvendige krav og andre relevante bestemmelser i direktivet 1999/5/EF.

Hvis du ønsker flere oplysninger, kan du gå til følgende URL:
<http://www.compliance.sony.de/>

CE-mærkningen gælder kun for de lande, hvor den håndhæves juridisk. Det gælder hovedsageligt EØS-landene (Europæisk Økonomisk Samarbejdsområde).

Meddelelse til kunder: Følgende oplysninger gælder kun for udstyr, der er solgt i lande, der er underlagt EU-direktiver

Producent: Sony Corporation, 1-7-1 Konan Minato-ku Tokyo, 108-0075 Japan
For EU-produktoverensstemmelse: Sony Belgium, bijkantoor van Sony Europe Limited, Da Vincilaan 7-D1, 1935 Zaventem, Belgien



Bortskaffelse af opbrugte batterier og elektriske og elektroniske produkter (gælder i EU og andre europæiske lande med egne indsamlingssystemer)

Dette symbol på produktet, batteriet eller emballagen betyder, at produktet og batteriet ikke må bortskaffes som husholdningsaffald. På nogle batterier bliver dette symbol muligvis brugt sammen med et kemisk symbol. Det kemiske symbol for kviksølv (Hg) eller bly (Pb) er angivet, hvis batteriet indeholder mere end 0,0005 % kviksølv eller 0,004 % bly.

Ved at sikre, at sådanne produkter og batterier bortskaffes korrekt, forebygges mod mulige negative konsekvenser for sundhed og miljø, som kunne opstå ved en forkert affaldshåndtering. Genindvinding af materialerne vil medvirke til at bevare naturens ressourcer.

I tilfælde af produkter, der af sikkerheds-, ydelses- eller dataintegritetsmæssige årsager kræver permanent tilslutning til et indbygget batteri, må det pågældende batteri kun udskiftes af en kvalificeret tekniker.

For at sikre en korrekt håndtering af batteriet og elektriske og elektroniske produkter må disse produkter kun afleveres på dertil indrettede indsamlingspladser beregnet til affaldshåndtering af elektriske og elektroniske produkter.

For alle andre batterier henvises der til afsnittet om, hvordan batteriet tages ud af produktet på en sikker måde. Indlever batteriet på en deponeringsplads specielt indrettet til genindvinding af brugte batterier.

Yderligere oplysninger om genindvinding af dette produkt eller batteri kan fås ved at kontakte den kommunale genbrugsstation eller den butik, hvor produktet eller batteriet blev købt.



ADVARSEL: Lad være med at sluge batterier. Det kan forårsage kemiske forbrændinger.

Fjernbetjeningen indeholder et mønt-/knapcellebatteri. Hvis mønt-/knapcellebatteriet sluges, kan det forårsage alvorlige interne forbrændinger på blot 2 timer og kan føre til dødsfald.

Hold nye og brugte batterier væk fra børn. Hvis batterirummet ikke kan lukkes fuldstændigt, skal du stoppe med at bruge produktet og holde det væk fra børn.

Hvis du tror, at batterierne er blevet slugt eller er placeret et eller andet sted i kroppen, skal du straks søge læge.

Bemærkning om litiumbatteri

Udsæt ikke batteriet for kraftig varme, f.eks. direkte solskin, ild eller lignende.

Advarsel hvis din bils tænding ikke har en ACC-position

Når du har slukket for tændingen, skal du sørge for at trykke på og holde HOME på enheden nede, indtil skærmen forsvinder. Ellers slukkes skærmen ikke, og det dræner batteriet for strøm.

Ansvarsfraskrivelse for tjenester, der tilbydes af tredjeparter

Tjenester, der tilbydes af tredjeparter kan blive ændret, suspenderet eller ophævet uden forudgående varsel. Sony påtager sig intet ansvar i denne slags situationer.

Vigtig bemærkning

Forsigtig

SONY KAN UNDER INGEN OMSTÆNDIGHEDER HOLDES ANSVARLIGE FOR NOGEN DIREKTE, INDIREKTE, FØLGESKADER ELLER ANDRE SKADER, HERUNDER MEN IKKE BEGRÆNSET TIL TAB AF IND TJENING, TAB AF DATA, MANGLENDE ANVENDELSE AF PRODUKTET ELLER NOGET TILKNYTTET UDS TYR, NEDETID OG KØBERS TID MED RELATION TIL ELLER SOM FØLGE AF BRUGEN AF DETTE PRODUKT, DETS HARDWARE OG/ELLER DETS SOFTWARE.

Dette produkt indeholder en radiosender. I henhold til UNECE regulativ nr. 10 kan en producent af motorkøretøjer stille særlige krav om installation af radiosendere i motorkøretøjer. Se i vejledningen til motorkøretøjet, eller kontakt producenten af dit køretøj eller dennes forhandler, før du installerer dette produkt i dit køretøj.

Nødopkald

Denne håndfri BLUETOOTH-enhed til bilen og den elektroniske enhed, der er tilsluttet den håndfri enhed, fungerer via radiosignaler, mobilnetværk og faste linjer samt en brugerprogrammeret funktion. Der kan derfor ikke garanteres for tilslutning under alle forhold.

Lad derfor være med udelukkende at forlade dig på elektroniske enheder til vigtig kommunikation (f.eks. medicinske nødsituationer).

Om BLUETOOTH-kommunikation

- Mikrobølger, der udsendes fra en BLUETOOTH-enhed, kan påvirke funktionaliteten af medicinske enheder. Sluk for denne enhed og andre BLUETOOTH-enheder på følgende steder, da de kan forårsage en ulykke.
 - på alle steder, hvor der kan være åben ild, på hospitaler, på tog, i flyvemaskiner og på benzinstationer
 - i nærheden af automatiske døre eller brandalarmer
- Denne enhed understøtter sikkerhedsfunktioner, der overholder BLUETOOTH-standarden for at levere en sikker trådløs tilslutning, når der anvendes trådløs BLUETOOTH-teknologi, men sikkerheden er muligvis ikke tilstrækkelig for situationen. Vær forsigtig, når du kommunikerer ved brug af trådløs BLUETOOTH-teknologi.
- Vi påtager os intet ansvar for lækage af oplysninger under BLUETOOTH-kommunikation.

Kontakt nærmeste Sony-forhandler, hvis du har spørgsmål eller problemer i forbindelse med enheden, som ikke er omtalt i denne vejledning.

Indholdsfortegnelse

Advarsel	2
Vejledning i dele og knapper	5

Introduktion

Nulstilling af enheden	7
Indstilling af uret	7
Forberedelse af en BLUETOOTH-enhed	7
Tilslutning af en USB-enhed	9
Tilslutning af andre bærbare lydenheder/ videoenheder	9
Tilslutning af bakkameraet	9

Lytte til radioen

Lytte til radioen	10
Brug af radiodatasystem (RDS)	11

Afspilning

Afspilning af en disk (XAV-W651BT)	12
Afspilning af en USB-enhed	13
Afspilning af en BLUETOOTH-enhed	13
Søgning efter og afspilning af numre	14
Andre indstillinger under afspilning	14

Håndfri opkald (kun via BLUETOOTH)

Modtagelse af et opkald	15
Foretage et opkald	15
Tilgængelige betjeninger under opkald	15

Nyttige funktioner

SongPal med Android-telefon	16
Brug af Siri Eyes Free	17

Settings (Indstillinger)

Grundlæggende indstillinger	18
General Settings (Generelle indstillinger)	18
Sound Settings (Lydindstillinger)	19
Screen Settings (Skærmindstillinger)	19
Visual Settings (Visuelle indstillinger)	19

Yderligere oplysninger

Forholdsregler	20
Vedligeholdelse (XAV-W651BT)	23
Specifikationer	23
Fejlfinding	25
Liste over sprogkoder (XAV-W651BT)	30

Tilslutning/installation

Forsigtig	31
Liste over dele til installation	31
Tilslutning	32
Installation	35

Vejledning i dele og knapper

Hovedenhed

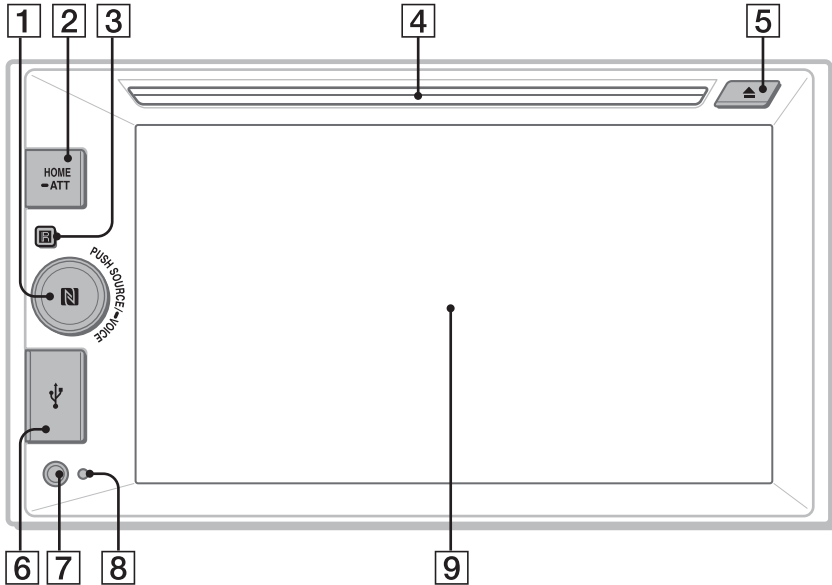

1 SOURCE

Skift kilde. Hver gang, der trykkes på den, viser den en valgbart kilde i pop op'en på den aktuelle skærm.

— VOICE

Tryk på, og hold knappen inde for at aktivere stemmekommandofunktionen.

Hvis du vil tildele DSPL-funktionen til denne knap, skal du vælge [DSPL] i [SOURCE Key Func.] (side 19).

Lydstyrkekontrolvælger

Drej for at regulere lydstyrken.

N-Mark

Opretter en BLUETOOTH-tilslutning, når den berøres med en Android™-telefon.

2 HOME

Tænd for strømmen.

Åbn HOME-menuen.

Tryk for at sætte afspilning på pause, når der er valgt Disc (XAV-W651BT), iPod/USB eller BT Audio source.

Tryk på for at genoptage afspilningen.

Tryk på og hold nede i mindst 2 sekunder for at slukke enheden. Når enheden er slukket, er betjening med fjernbetjeningen ikke tilgængelig (XAV-W651BT).

— ATT (dæmp)

Tryk på og hold nede i et sekund, men mindre end 2 sekunder, og drej derefter lydstyrkereguleringen for at dæmpe lyden.

3 Modtager for fjernbetjening

4 Diskindgang (XAV-W651BT)

5 (skub disk ud) (XAV-W651BT)

6 USB-port

7 AUX-indgangsstik

8 Nulstillingsknop

9 Skærm-/touchpanel

RM-X170-fjernbetjening (XAV-W651BT)

Fjernbetjeningen kan kun bruges til at betjene lydknapperne. Brug touchpanelet til menubetjening.

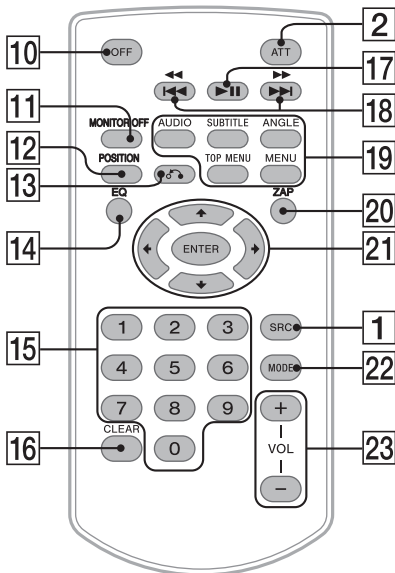

- 10 OFF**
Sluk kilden.
Tryk på og hold knappen inde i 2 sekunder for at slukke for strømmen og skærmen.
- 11 MONITOR OFF**
Sluk skærmen.
Tryk igen for at tænde.
- 12 POSITION**
Denne knap understøttes ikke.
- 13 ↶ ↷ (returner)**
Skift til forrige skærm.
Vend tilbage til menuen på en VCD (XAV-W651BT).
- 14 EQ (equalizer)**
Vælg en equalizerkurve.
- 15 Nummerknapper (0 - 9)**
- 16 CLEAR**
- 17 ▶|| (afspil/pause)**
- 18 ◀◀/▶▶ (forrige/næste)**
◀◀/▶▶ (hurtigt tilbage eller fremad)
- 19 Knapper til indstilling af DVD-afspilning (XAV-W651BT)**

20 ZAP (ZAPPIN™) (side 10)

21 ◀/↑/↓/▶

Vælg et opsætningselement, osv.

ENTER

Åbn det valgte element.

22 MODE

Vælg radiobåndet.

23 VOL (lydstyrke) +/-

Fjern isoleringsfilmen før brug.



Skærmvisninger



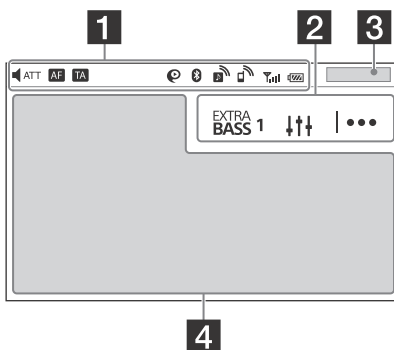



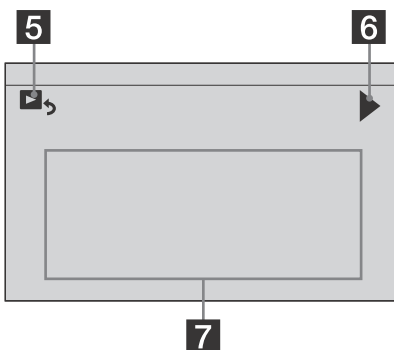

Afspilningsskærm:



Startskærm:



1 Statusindikation

	Lyser, når lyden dæmpes.
	Lyser, når AF (alternative frekvens) er tilgængelig.
	Lyser, når de aktuelle trafikoplysninger (TA: trafikmeddelelser) er tilgængelige.
	Lyser, når "SongPal"-tilslutningen er etableret mellem denne enhed og din Android-telefon.
	Lyser, når BLUETOOTH-signalet er tændt. Blinker, når tilslutningen er i gang.
	Lyser, når der kan afspilles på lydenheden ved at aktivere A2DP (Advanced Audio Distribution Profile).
	Lyser, når håndfri opkald er tilgængeligt ved at aktivere HFP (håndfri profil).
	Angiver statussen på signalstyrken på den tilsluttede mobiltelefon.
	Angiver statussen for resterende batteri på den tilsluttede mobiltelefon.

2 EXTRA BASS (EXTRA BASS)

Tryk for at vælge indstillingen EXTRA BASS: [1], [2], [off].

↓↓↓ (lydindstillingsmenu)

Få direkte adgang til lydindstillingsmenuen (side 19).

|... (valgmulighed)

Åbn valgmenuen. De tilgængelige elementer afhænger af kilden.

3 Ur (side 7)

Når kilden AUX eller Rear Camera er valgt, vises uret ikke.

4 Programspecifikt område

Vis afspilningskontroller/indikatorer eller viser enhedens status. Viser elementer afhængig af kilden.

5 (vend tilbage til afspilningsskærmen)

Skift fra HOME-skærmen til afspilningsskærmen.

6

Flyt til næste/foregående side (dette vises ikke nødvendigvis på skærmen).

7 Valgtaster til kilder og indstillinger

Skift kilden, eller foretag forskellige indstillinger.

Introduktion

Nulstilling af enheden

Du skal nulstille enheden, før du betjener enheden første gang, efter du har udskiftet bilbatteri eller ændret tilslutninger.

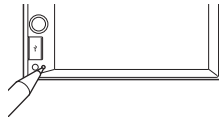

Bemærk

Hvis du trykker på nulstillingsknappen, slettes indstillingen og noget lagret indhold.

Indstilling af uret

- 1 Tryk på HOME, og tryk derefter på [Settings].
- 2 Tryk på , og tryk derefter på [Clock Adjust].
Indstillingsskærmen vises.
- 3 Tryk på ▲/▼ for at indstille time og minut.
- 4 Efter indstilling af time og minut skal du trykke på [Set].
Indstillingen er udført og uret starter.

Forberedelse af en BLUETOOTH-enhed

Du kan lytte til musik eller foretage håndfri opkald afhængigt af den BLUETOOTH-kompatible enhed, f.eks. smartphones, mobiltelefoner eller lydenheder (herefter kaldet "BLUETOOTH-enhed", hvis ikke andet er angivet). Hvis du ønsker flere oplysninger om tilslutning, kan du se den betjeningsvejledning, der fulgte med enheden. Før du tilslutter enheden, skal du skruer ned for lydstyrken på enheden. Eller hører der en høj lyd.

Tilslutning af en smartphone med one touch (NFC)

Når trykker på N-Mark på enheden med en NFC*-kompatibel smartphone, tilknyttes enheden og tilsluttes automatisk til smartphonen.

* NFC (Near Field Communication) er en teknologi, der aktiverer kortrækkende, trådløs kommunikation mellem digitale forskellige enheder, f.eks. mobiltelefoner og IC-tags. Takket være NFC-funktionen kan der nemt opnås datakommunikation ved blot at berøre det relevante symbol eller berøringspunktet på NFC-kompatible enheder.

For en smartphone med Android OS 4.0 eller tidligere installeret skal du downloade appen "NFC Easy Connect", der er tilgængelig på Google Play™. Appen kan muligvis ikke downloades i alle lande/områder.

1 Aktiver NFC-funktionen på smartphonen.

Hvis du ønsker flere oplysninger, kan du se den betjeningsvejledning, der fulgte med smartphonen.

2 Lad N-Mark på smartphonen berøre N-Mark-delen på enheden.

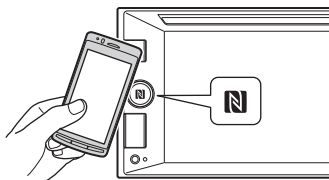

Kontroller, at  lyser på enhedens statuslinje.

Afbryde med One touch

Lad N-Mark på smartphonen berøre N-Mark-delen på enheden igen.

Bemærkninger

- Når du opretter tilslutningen, skal du være lidt forsigtig, så du ikke ridses smartphonen.
- One touch-tilslutning er ikke mulig, hvis enheden allerede er tilsluttet en anden NFC-kompatibel enhed. I denne situation skal du frakoble den anden enhed og oprette en tilslutning til smartphonen igen.

Tilknytning og tilslutning med en BLUETOOTH-enhed

Når du første gang tilslutter en BLUETOOTH-enhed, kræves der gensidig registrering (dette kaldes "tilknytning"). Tilknytning sætter denne enhed og andre enheder i stand til at genkende hinanden.

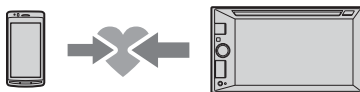

1 Placer BLUETOOTH-enheden inden for 1 meter fra enheden.

2 Tryk på HOME, og tryk derefter på [Settings].

3 Tryk på .

4 Tryk på [Bluetooth Connection], og angiv derefter signalet til [ON].

BLUETOOTH-signalet tændes og  lyser på enhedens statuslinje.

5 Tryk på [Pairing].

 blinker, mens enheden tilknyttes i standbytilstand.

6 Udfør tilknytning på BLUETOOTH-enheden, så den registrerer denne enhed.

7 Vælg [XAV-xxxx] (navnet på din model), som vises på skærmen på BLUETOOTH-enheden.

Hvis navnet på din model ikke vises, skal du gentage fra trin 5.

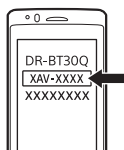

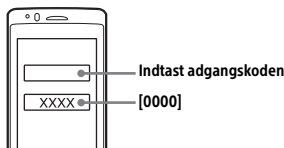

8 Hvis der kræves en adgangskode* på BLUETOOTH-enheden, skal du indtaste [0000].

* Adgangskoden kan være betegnet som "passkode", "PIN-kode", "PIN-nummer" eller "password" osv. afhængig af BLUETOOTH-enheden.



Når der er oprettet tilknytning, forbliver  tændt.

9 Vælg denne enhed på BLUETOOTH-enheden for at oprette BLUETOOTH-tilslutningen.

 eller  lyder, når tilslutningen er oprettet.

Bemærk

Denne enhed kan ikke registreres fra andre enheder, når den er tilsluttet en BLUETOOTH-enhed. Hvis du vil aktivere registrering, skal du skifte til tilknytningstilstand og søge efter denne enhed fra en anden enhed.

Starte afspilning

Se "Afspilning af en BLUETOOTH-enhed" (side 13) for at få flere oplysninger.



Annullere tilknytning

Udfør trin 5 for at annullere tilknytningstilstand, når denne enhed og BLUETOOTH-enhederne er tilknyttet.

Tilslutning med en tilknyttet BLUETOOTH-enhed

Hvis du vil bruge en tilknyttet enhed, kræves der tilslutning til denne enhed. Nogle tilknyttede enheder tilsluttes automatisk.



- 1 Tryk på HOME, og tryk derefter på [Settings].
- 2 Tryk på [Bluetooth Connection], og tryk derefter på [ON].
Kontroller, at  lyser på enhedens statuslinje.
- 3 Aktiver BLUETOOTH-funktionen på din BLUETOOTH-enhed.
- 4 Betjen BLUETOOTH-enheden for at tilslutte denne enhed.
 eller  lyser på statuslinjen.

Tilslut den sidst tilsluttede enhed fra denne enhed

Når tændingen aktiveres med BLUETOOTH-signalet aktiveret, søger denne enhed efter den sidst tilsluttede BLUETOOTH-enhed, og tilslutningen foretages automatisk.

Hvis den ikke fungerer, skal du trykke på [Reconnect] for at søge efter den senest tilknyttede enhed igen. Hvis problemet ikke løses, skal du følge tilknytningsproceduren.

Bemærk

Under streaming af BLUETOOTH-lyd kan du ikke oprette tilslutning fra denne enhed til mobiltelefonen. Opret i stedet for tilslutning fra mobiltelefonen til denne enhed.

Installere mikrofonen

Se "Installation af mikrofonen" (side 34) for at få flere oplysninger.

Tilslutning af en USB-enhed

- 1 Skru ned for lydstyrken på enheden.
- 2 Tilslut USB-enheden til enheden.
Hvis du vil tilslutte en iPod/iPhone, skal du bruge USB-tilslutningskablet til iPod (medfølger ikke).

Tilslutning af andre bærbare lydenheder/videoenheder

- 1 Sluk for den bærbare lyd-/videoenhed.
- 2 Skru ned for lydstyrken på enheden.
- 3 Tilslut den bærbare lyd-/videoenhed til AUX-indgangsstikket på denne enhed med et tilslutningskabel (medfølger ikke).
- 4 Tryk på HOME, og tryk derefter på [AUX].

Matche lydstyrken på den tilsluttede enhed med andre kilder

Start afspilning fra den bærbare lyd-/videoenhed ved en moderat lydstyrke, og indstil din sædvanlige lyttelydstyrke på enheden:

Tryk på , og angiv derefter [Input Level] til mellem -10 og +15.

Angive enhedstypen manuelt

Tryk på , og indstil [AUX Input] til [Audio], [Video] eller [Auto].

Tilslutning af bakkameraet

Ved tilslutning af bakkameraet til CAMERA IN-stikket kan du få vist billedet fra bakkameraet. Se "Tilslutning/installation" (side 31) for at få flere oplysninger.

Lytte til radioen

Lytte til radioen

Hvis du vil lytte til radioen, skal du trykke på HOME og derefter trykke på [Tuner].

Modtagelseskontroller/indikationer

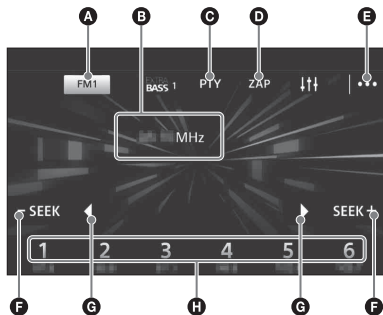

- A** **Aktuelt bånd**
Åbner båndlisten.
- B** **Aktuel frekvens, programtjenestestavn*, RDS-indikator***
* Under RDS-modtagelse.
- C** **PTY (programtyper) (kun FM)**
Åbner PTY-listen (side 11).
- D** **ZAP (ZAPPIN)**
Hjælper dig med at finde en ønsket station ved at lytte til forvalgte stationer i nogle få sekunder.
- E** **|... (valgmulighed)**
Åbner valgmenuen.
- F** **-SEEK/SEEK+**
Indstiller automatisk.
- G** **◀/▶**
Indstiller manuelt.
Tryk på og hold knappen inde for at springe kontinuerligt over flere frekvenser.
- H** **Forvalgte numre (1 til 6)**
Vælger en forvalgt station.
Tryk på og hold nede for at gemme den aktuelle frekvens i denne forvalgte station.

Lagring automatisk (BTM)

- 1 Vælg det ønskede bånd (FM1, FM2, FM3, AM1 eller AM2).
- 2 Tryk på |....
- 3 Tryk på [BTM], og tryk derefter på [Search].
Enheden lagrer stationer i frekvensrækkefølgen på de forvalgte numre (1 til 6).

Indstilling

- 1 Tryk på det aktuelle bånd.
Båndlisten vises.
- 2 Tryk på det ønskede bånd (FM1, FM2, FM3, AM1 eller AM2).
- 3 Udfør indstilling.
Indstille automatisk
Tryk på -SEEK/SEEK+.
Scanningen stopper, når enheden finder en station.
Indstille manuelt
Tryk på og hold ◀/▶ inde for at finde den omtrentlige frekvens, og tryk derefter på ◀/▶ flere gange for at finjustere den ønskede frekvens.

Lagring manuelt

- 1 Når du modtager den station, du vil lagre, skal du trykke på og holde det ønskede forvalgte nummer inde (1 til 6).

Modtagelse af lagrede stationer

- 1 Vælg båndet, og tryk derefter på det ønskede forvalgte nummer (1 til 6).

Søgning efter den ønskede station fra forvalgte stationer (Tuner Preset ZAPPIN)

Tuner Preset ZAPPIN hjælper dig med at finde en ønsket station ved at lytte til forvalgte stationer i nogle få sekunder.

- 1 Under radiomodtagelse skal du trykke på [ZAP].
Tuner Preset ZAPPIN starter, og efterfølgende stationer modtages i rækkefølge.
- 2 Tryk på [ZAP] igen, når den ønskede station modtages.

Brug af radiodatasystem (RDS)

Indstilling af alternative frekvenser (AF) og trafikmeddelelser (TA)

AF søger kontinuerligt efter den station med det stærkeste signal i et netværk, og TA viser aktuelle trafikoplysninger eller trafikprogrammer (TP), hvis de modtages.

- 1 Tryk på HOME, og tryk derefter på [Tuner].
- 2 Tryk på det ønskede bånd (FM1, FM2 eller FM3).
- 3 Tryk på |... og derefter på [AF] eller [TA] for at indstille [ON].

Hvis du vil lagre RDS-stationer med AF- og TA-indstillingen

Du kan forvælge RDS-stationer sammen med en AF/TA-indstilling. Indstil AF/TA, og gem derefter stationen med BTM eller manuelt. Hvis du indstiller en fast station manuelt, kan du også indstille stationer, der ikke er RDSRDS-stationer.

Modtage nødmeddelelser

Når AF eller TA er aktiveret, vil nødmeddelelser automatisk afbryde den valgte kilde.

Bevare et regionalt program (Regional)

Når AF- og Regional-funktioner er aktiveret, skiftes der ikke til en anden regional station med en stærkere frekvens. Hvis du forlader dette regionale programs modtagelsesområde, skal du trykke på |... → [Regional] → [OFF] under FM-modtagelse. Denne funktion fungerer ikke i Storbritannien og i nogle andre områder.

Valg af programtyper (PTY)

- 1 Under FM-modtagelse skal du trykke på [PTY].
Hvis du vil rulle listen, skal du trykke på ▲/▼.
- 2 Tryk på den ønskede programtype.
Enheden søger efter en station, der udsender den valgte programtype.

Lukke PTY-listen

Tryk på ↵.

Programtyper

News (nyheder), **Current Affairs** (offentlige sager), **Information** (oplysninger), **Sport** (sport), **Education** (uddannelse), **Drama** (drama), **Cultures** (kultur), **Science** (videnskab), **Varied Speech** (forskelligt), **Pop Music** (popmusik), **Rock Music** (rockmusik), **Easy Listening** (populær musik), **Light Classics M** (let klassisk musik), **Serious Classics** (seriøs klassisk musik), **Other Music** (anden musik), **Weather & Metr** (vejret), **Finance** (økonomi), **Children's Progs** (børneprogram), **Social Affairs** (sociale sager), **Religion** (religion), **Phone In** (ring ind), **Travel & Touring** (rejse), **Leisure & Hobby** (fritid), **Jazz Music** (jazzmusik), **Country Music** (countrymusik), **National Music** (national musik), **Oldies Music** (oldies-musik), **Folk Music** (folkemusik), **Documentary** (dokumentar)

Indstilling af uret (CT)

CT-dataene fra RDS-transmissionen indstiller uret.

- 1 Indstil [Clock Time] til [ON] i [General Settings] (side 18).

Afspilning af en disk (XAV-W651BT)

Afhængig af disktypen kan nogle betjeninger være anderledes eller begrænsede.

1 Isæt disken (denne side opad).

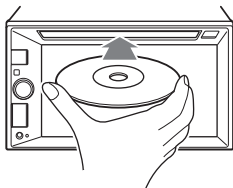

Afspilning starter automatisk.

Hvis der vises en DVD-menu

Tryk på det ønskede element i DVD-menuen. Du kan også bruge menukontrolpanelet, som kan vises ved at trykke hvor som helst på skærmen, bortset fra DVD-menupunkter. Tryk på $\leftarrow/\uparrow/\rightarrow/\downarrow$ for at flytte markøren, og tryk derefter på [ENTER] for at bekræfte.

Hvis menukontrolpanelet ikke vises, når der trykkes på skærmen, kan du bruge fjernbetjeningen.

Eksempel på afspilningsindikatorer (DVD)

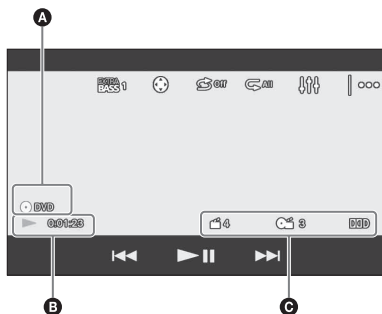

- A** Aktuel kilde-ikon, format
- B** Akspilningsstatus, medgået afspilningstid
- C** Kapitel/titelnummer, lydformat

Tryk på skærmen, hvis indikationerne ikke vises. For lydskibe vises nogle indikationer altid under afspilning.

Brug af PBC-funktioner (afspilningskontrol)

Menuen PBC assisterer interaktivt med betjeningen, når der afspilles en PBC-kompatibel VCD.

1 Starter afspilning af en PBC-kompatibel VCD.

PBC-menuen vises.

2 Tryk på [MENU].

Menukontrolpanelet vises.

3 Tryk på nummertasterne for at vælge det ønskede nummer, og tryk derefter på [ENTER].

4 Følg anvisningerne i menuen for interaktiv betjening.

Vende tilbage til den forrige skærm

Tryk på \leftarrow .

Deaktivere PBC-funktioner

Indstil [Video CD PBC] til [OFF] (side 20).

Bemærkninger

- Under PBC-afspilning vises spornummer, afspilningselement osv. ikke på afspilningsskærmen.
- Genoptag afspilning er utilgængelig under afspilning med PBC.

Konfiguration af lydindstillinger

Ændring af lydprog/format

Når du afspiller en DVD, kan lyd sproget ændres, hvis disken er optaget med flersprogede spor. Du kan også ændre lydformatet, hvis der afspilles en disk med flere lydformater (f.eks. Dolby Digital). Under afspilning skal du trykke på skærmen og derefter på \oplus .

Tryk på \updownarrow flere gange, indtil det ønskede lydprog/-format vises.

Eksempel: Dolby Digital 5.1 ch



- A** Lydsprog
- B** Lydformat/kanalnumre

Hvis det samme sprog vises to eller flere gange, er disken optaget i flere lydformater.

Ændring af lydkanal

Hvis du afspiller en VCD, kan du lytte til både venstre og højre kanal, kun højre kanal eller venstre kanal via både venstre og højre højttalere. Under afspilning skal du trykke på **LR** flere gange, indtil den ønskede lydkanal vises. Indstillingerne er angivet herunder.

[Stereo]: Standardstereolyd (standard)

[Left]: Venstre kanallyd (mono)

[Right]: Højre kanallyd (mono)

Afspilning af en USB-enhed

I denne vejledning bruges "iPod" som en generel henvisning til iPod-funktioner på en iPod og en iPhone, medmindre andet er angivet i teksten eller illustrationerne.

Du finder oplysninger om kompatibilitet med din iPod under "Om iPod" (side 22). Du kan også besøge supportwebstedet, der er nævnt på bagsiden.

MSC (Mass Storage Class) og MTP (Media Transfer Protocol) USB-enheder (f.eks. et USB-flashdrev, digital medieafspiller, Android-telefon), der er kompatibel med USB-standarden kan bruges. Afhængig af den digitale medieafspiller eller Android-telefon kan det være nødvendigt at indstille USB-tilslutningstilstanden til MTP.

Bemærkninger

- Du finder oplysninger om kompatibilitet med din USB-enhed på supportwebstedet, der er nævnt på bagsiden.
- Yderligere oplysninger om de understøttede filformater finder du i "Understøttede formater" (side 22).

1 Tilslut USB-enheden til USB-porten.

Afspilning starter.

Hvis en enhed allerede er tilsluttet, skal du trykke på HOME og derefter trykke på [iPod/USB] for at starte afspilningen.

2 Juster lydstyrken på denne enhed.

Stoppe afspilning

Tryk på SOURCE flere gange, indtil [OFF] vises.

Fjerne enheden

Stop afspilning, og fjern derefter enheden.

Advarsel for iPhone

Når du tilslutter en iPhone via USB, styres opkaldets lydstyrke af din iPhone, ikke af enheden. Skru ikke utilsigtet op for lydstyrken på enheden under et opkald, da en pludselig høj lyd kan resultere i, at opkaldet afbrydes.

Afspilning af en BLUETOOTH-enhed

Du kan afspille indhold på en tilsluttet enhed, der understøtter BLUETOOTH A2DP (Advanced Audio Distribution Profile).



1 Opret en BLUETOOTH-tilslutning med lydenheden (side 9)

2 Tryk på HOME, og tryk derefter på [BT Audio].

3 Betjen lydenheden for at starte afspilning.

4 Juster lydstyrken på denne enhed.

Bemærkninger

- Afhængig af lydenheden kan det forekomme, at oplysninger som f.eks. titel, nummer/tid og afspilningsstatus ikke vises på denne enhed.
- Selv hvis kilden ændres på denne enhed, stopper afspilning af lydenheden ikke.



Matche lydstyrkeniveauet på BLUETOOTH-enheden med andre kilder

Du kan reducere forskellen i lydstyrke mellem denne enhed og BLUETOOTH-enheden:

Under afspilning skal du trykke på **[***]** og derefter indstille [Input Level] til mellem -10 og +15.

Søgning efter og afspilning af numre

Gentaget afspilning og vilkårlig afspilning

- 1 Under afspilning skal du trykke på  (gentag) eller  (shuffle) flere gange, indtil den ønskede afspilningstilstand vises. Det kan tage lidt tid at starte afspilning i den valgte afspilningstilstand.

De tilgængelige afspilningstilstande varierer, afhængigt af den valgte lydkilde.

Bemærk

Gentaget afspilning og vilkårlig afspilning er ikke tilgængelige for version 2.0 VCD med PBC-funktion.

Direkte søgeafspilning (XAV-W651BT)

- 1 Under disk- eller USB-afspilning skal du trykke på nummerknapperne på fjernbetjeningen for at angive et elementnummer (f.eks. spor) og derefter trykke på ENTER på fjernbetjeningen. Afspilning starter fra starten af det valgte punkt.



Bemærk

Under VCD-afspilning er denne funktion kun tilgængelig, når du afspiller en VCD uden PBC-funktioner.

Søgning efter en fil fra listeskærmen.

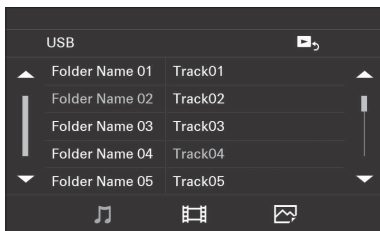
- 1 Under disk- (XAV-W651BT) eller USB-afspilning skal du trykke på . Listeskærmen fra de aktuelt afspillede elementer vises.



Endvidere skal du trykke på  (lyd),  (video) eller  (foto) for at få vist efter filtype.

- 2 Tryk på det ønskede element. Afspilning starter.

Andre indstillinger under afspilning

Yderligere indstillinger er tilgængelige i hver kilde ved at trykke på . De tilgængelige elementer afhænger af kilden.

Picture EQ

Justerer billedkvaliteten, så den passer til lysstyrken inde i bilen: [Dynamic], [Standard], [Theater], [Sepia].

(Kun tilgængelig, når parkeringsbremsen anvendes, og der er valgt iPod/USB, Disc (XAV-W651BT) eller AUX-kilde).

Aspect

Vælger et format, der er egnet til enhedens skærm.

(Kun tilgængelig, når parkeringsbremsen anvendes, og der er valgt iPod/USB, Disc (XAV-W651BT) eller AUX-kilde).

Normal

Viser et billede i 4:3-formatet (almindeligt billede).

Wide

Viser et billede i 4:3-formatet, der er forstørret til venstre og højre kant af skærmen med overflødende dele af toppen og bunden afskåret, så det udfylder skærmen.

Full

Viser et billede i 16:9-formatet.

Zoom

Viser et billede i 4:3-formatet, der er forstørret til venstre og højre kant af skærmen.

DVD Audio Level (XAV-W651BT)

Justerer lydudgangsniveauet til mellem -10 og +10 for en DVD, der er optaget i Dolby Digital-format til at afbalancere lydstyrkeniveauet mellem diske.

(Kun tilgængelig, når Disc-kilden er valgt).

Håndfri opkald (kun via BLUETOOTH)

Hvis du vil bruge en mobiltelefon, skal du tilslutte den til denne enhed. Se "Forberedelse af en BLUETOOTH-enhed" (side 7) for at få flere oplysninger.



Modtagelse af et opkald

- 1 Tryk på , når der modtages et opkald. Opkaldet starter.

Bemærk

Ringetonen og talerens stemme udsendes kun gennem fronthøjtalerne.

Afvis/afslutte et opkald

Tryk på .

Foretage et opkald

- 1 Tryk på HOME, og tryk derefter på [Phone].
- 2 Tryk på et af opkaldsikonerne på BLUETOOTH-telefonskærmen.

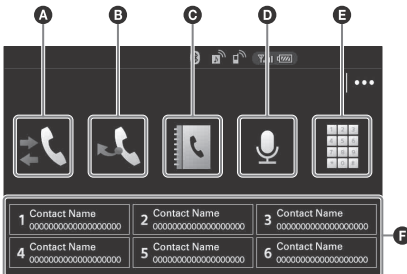

- A (opkaldshistorik)*1**
Vælg en kontakt fra listen med opkaldshistorik. Enheden lagrer de sidste 20 opkald.
- B (genopkald)**
Foretag et automatisk opkald til den kontakt, du sidst ringede til.
- C (telefonbog)*1**
Vælg en kontakt fra navnelisten/nummerlisten i telefonbogen. Hvis du vil søge efter den ønskede kontakt i alfabetisk rækkefølge fra navnelisten, skal du trykke på .

- D (stemmekommando)*2*3**

Sig et stemmetag, der er lagret i mobiltelefonen.

- E (indtastning af telefonnummer)**

Indtast telefonnummeret.

- F Forvalgte numre (1 til 6)**

Vælg den lagrede kontakt.

Hvis du vil lagre kontakten, kan du se "Forvalgte telefonnumre" (side 15).

*1 Mobiltelefonen skal understøtte PBAP (Phone Book Access Profile).

*2 Brug ikke stemmekommandofunktionen på den mobiltelefonen, mens den er tilsluttet enheden.

*3 Stemmekommandoen fungerer måske ikke afhængig af mobiltelefonens genkendelsesspecifikation. Hvis du ønsker oplysninger, kan du besøge supportwebstedet på bagsiden.

- 3 Tryk på .

Opkaldet starter.

Forvalgte telefonnumre

Du kan gemme op til 6 kontakter på forvalgslisten.

- 1 På telefonskærmen skal du vælge et telefonnummer, som du vil gemme for det forvalgte opkald fra telefonbogen. Bekræftelses-skærmen vises.
- 2 Tryk på [Preset], og tryk derefter på det ønskede forvalgsnummer (1 til 6). Kontakten gemmes med det forvalgte nummer.

Tilgængelige betjeninger under opkald

Justere lydstyrken på ringetonen

Drej lydstyrkereguleringen, mens du modtager et opkald.

Justere talerens lydstyrke.

Drej lydstyrkereguleringsvælgeren under et opkald.

Justere lydstyrken for den anden part (justering af mikrofonforstærkning)

Under et håndfrit opkald skal du trykke på |... og derefter indstille [MIC Gain] til [Low], [Middle] eller [High].

Skifte mellem håndfri og håndholdt tilstand

Under et opkald skal du trykke på for at skifte opkaldets lyd mellem enheden og en mobiltelefon.

Bemærk

Afhængig af mobiltelefonen vil denne handling muligvis ikke være tilgængelig.

Besvare et indgående opkald automatisk

Tryk på |... , og indstil [Auto Answer] til [ON].

Nyttige funktioner

SongPal med Android-telefon

Du skal downloade det seneste "SongPal"-program fra Google Play.



Bemærkninger

- Af sikkerhedshensyn skal du overholde de lokale trafiklove og regulativer og ikke bruge programmet, mens du kører.
- Tilslutning af en Android-telefon, mens "SongPal" er installeret på denne enhed giver dig mulighed for at modtage SMS-beskeder eller kalenderbeskeder osv. via bilhøjtalerne og at styre enheden med stemmekommandoer.
- Hvad du kan kontrollere med "SongPal" varierer afhængigt af den tilsluttede enhed.
- Hvis du vil bruge "SongPal"-funktioner, kan du se detaljerne på din Android-telefon.
- De viste billeder af det "SongPal"-program, der bruges i betjeningsvejledningen, kan være anderledes end de faktiske.
- De meddelelser, der vises fra "SongPal"-programmet, der vises på denne enhed og din Android-telefon, kan være forskellige.
- Hvis du ønsker yderligere oplysninger om "SongPal", kan du besøge følgende URL:
<http://rd1.sony.net/help/speaker/songpal/>

Oprettelse af SongPal-forbindelsen

- 1 Opret BLUETOOTH-tilslutningen med Android-telefonen (side 9).
- 2 Start programmet "SongPal".
- 3 Tryk på HOME, og tryk derefter på [Settings].
- 4 Tryk på , og indstil [SongPal] til [Connect].
Tilslutning til Android-telefonen starter.
Hvis du ønsker oplysninger om betjening via Android-telefonen, kan du se i hjælpeafsnittet af programmet.

Hvis enhedsnummeret vises

Kontroller, at nummeret vises (f.eks. 123456), og vælg derefter "Ja" på Android-telefonen.

Afslutte tilslutningen

Indstil [SongPal] til [Disconnect] på [General Settings].

Valg af kilden eller programmet

Du kan ikke kun vælge en kilde eller et program på din Android-telefon, men også på denne enhed ved at betjene Android-telefonen.

- 1 Få vist kildelisten på denne enhed på din Android-telefon.

Hvis du ønsker flere oplysninger, kan du se den betjeningsvejledning, der fulgte med din Android-telefon.



- 2 Tryk på den ønskede kilde.

Meddelelser om forskellige oplysninger via stemmeguide

Når der modtages SMS-, Twitter/Facebook/Calendar-beskeder osv. annonceres de automatisk via bilhøjtalere.

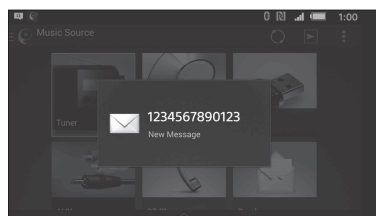

Du finder flere oplysninger om indstillinger i hjælpeafsnittet til programmet.

Aktivering af stemmegenkendelse

Ved at registrere programmer kan du styre et program med stemmekommandoer. Du finder flere oplysninger i hjælpeafsnittet til programmet.

Aktivere stemmegenkendelse

- 1 Tryk på, og hold **VOICE** inde for at aktivere stemmegenkendelse.
- 2 Sig den ønskede stemmekommando ind i mikrofonen, når der vises [Say Source or App] på Android-telefonen.

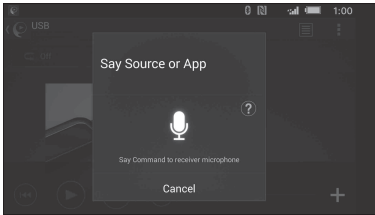

Bemærkninger

- Hvis du vil bruge denne funktion, skal **VOICE** være tildelt stemmekommandofunktionen ved at vælge [Voice] i [SOURCE Key Func.] (side 19).
- Stemmegenkendelse er muligvis ikke tilgængelig i alle situationer.
- Stemmegenkendelse fungerer måske ikke korrekt. Dette afhænger af ydelsen på den tilsluttede Android-telefon.
- Brug funktionen under forhold, hvor støj, f.eks. motorstøj er minimeret under stemmegenkendelse.

Besvarelse af en SMS-meddelelse

Du kan besvare en meddelelse med stemmegenkendelse.

- 1 Aktiver stemmegenkendelse, og sig "Reply". Skærmen til angivelse af meddelelsen vises i "SongPal"-programmet.
- 2 Angiv en svarmeddelelse med stemmegenkendelse. Listen over meddelelseskandidater vises i "SongPal"-programmet.
- 3 Tryk på **▲/▼** for at vælge den ønskede meddelelse, og tryk derefter på [Enter]. Meddelelsen sendes.

Brug af Siri Eyes Free

Siri Eyes Free giver dig mulighed for at bruge en iPhone håndfri ved blot at tale ind i mikrofonen. Denne funktion kræver, at du tilslutter en iPhone til enheden med automatisk BLUETOOTH. Tilgængelighed er begrænset til iPhone 4s eller nyere. Sørg for, at din iPhone kører med den nyeste iOS-version.

Du skal gennemføre BLUETOOTH-registrering og tilslutningskonfiguration for din iPhone med denne enhed i forvejen. Se "Forberedelse af en BLUETOOTH-enhed" (side 7) for at få flere oplysninger.

- 1 Aktiver Siri-funktionen på din iPhone. Se den betjeningsvejledning, der fulgte med iPhone, hvis du ønsker yderligere oplysninger.
- 2 Tryk på og hold **SOURCE** inde. Stemmekommandoskærmen vises.
- 3 Tal ind i mikrofonen, når din iPhone har bippet. Din iPhone bipper igen, og derefter begynder Siri at reagere.

Deaktivere Siri Eyes Free

Tryk på [Close].

Bemærkninger

- Din iPhone genkender muligvis ikke din stemme. Dette afhænger af brugsbetingelserne. (Hvis du f.eks. er i en kørende bil).
- Siri Eyes Free fungerer måske ikke korrekt, eller reaktionstiden kan være forsinket på steder, hvor det er vanskeligt at modtage iPhone-signaler.
- Afhængig af anvendelsesforholdene for din iPhone fungerer Siri Eyes Free måske ikke korrekt eller kan afsluttes.
- Hvis du afspiller et nummer med en iPhone via BLUETOOTH-lydtilslutningen, og nummeret starter afspilning via BLUETOOTH, afsluttes Siri Eyes Free-funktionen automatisk og enheden skifter til BLUETOOTH-lydkilden.
- Når Siri Eyes Free er aktiveret under lydafspilning, kan enheden skifte til BLUETOOTH-lydkilden, selv hvis du ikke angiver et nummer, der skal afspilles.
- Ved tilslutning af en iPhone til USB-porten fungerer Siri Eyes Free måske ikke korrekt eller kan afsluttes.
- Ved tilslutning af en iPhone til enheden via USB, skal du ikke aktivere Siri med iPhone. Siri Eyes Free fungerer måske ikke korrekt eller kan afsluttes.
- Der er ingen lyd, når Siri Eyes Free er aktiveret.

Settings (Indstillinger)

Grundlæggende indstillinger

Du kan angive indstillinger i følgende opsætningskategorier:

- ☰ General Settings (Generelle indstillinger),
- 🔊 Sound Settings (Lydindstillinger),
- 📺 Screen Settings (Skærmindstillinger),
- 👁️ Visual Settings (Visuelle indstillinger)

- 1 Tryk på **HOME**, og tryk derefter på **[Settings]**.
- 2 Tryk på et af ikonerne for opsætningskategorier.
Elementerne kan angives på en anden måde, afhængigt af kilden og indstillingerne.
- 3 Tryk på **▲/▼** for at vælge det ønskede element.

Vende tilbage til den forrige skærm

Tryk på **↶**.

Skifte til afspilningsskærmen

Tryk på **▶**.

☰ General Settings (Generelle indstillinger)

Language

Vælg det ønskede skærmsprog: [English], [Español], [Français].

Time Format

Ændrer tidsformatet: [12-hour], [24-hour].

Clock Time

Indstiller uret efter RDS-dataene: [OFF], [ON].

Clock Adjust

Indstiller uret manuelt.
(Kun tilgængelig, når [Clock Time] er indstillet til [OFF]).

Beep

Aktiverer betjeningslyden: [OFF], [ON].

Dimmer

Slukker skærmen: [OFF], [Auto], [ON].
([Auto] er kun tilgængelig, når belysningskontrollen er tilsluttet og fungerer når hovedlyset er tændt).

Dimmer Level

Justerer lysstyrkeniveauet, når lysdæmperen er aktiveret: -5 til +5.

Touch Panel Adjust

Justerer kalibrering af touchpanelet, hvis berøringspositionen ikke svarer til det korrekte element.

Output Color System

Ændrer farvesystemet i henhold til den tilsluttede skærm (SECAM understøttes ikke): [NTSC], [PAL].
(Kun tilgængelig, når der er ingen kilde er valgt).

Camera Input

Vælger billedet fra bakkameraet: [OFF], [Normal], [Reverse] (spejlbillede).

Steering Control

Vælger inputtilstand for den tilsluttede fjernbetjening. Hvis du vil forhindre fejlfunktion, skal du sørge for at matche inputtilstanden med den tilsluttede fjernbetjening før brug.

Custom

Inputtilstand for fjernbetjeningen på rattet (vælges automatisk, når [User Defined] er fuldført).

Preset

Inputtilstand for den kabelforbundne fjernbetjening, som deaktiverer fjernbetjeningen på rattet.

User Defined

Ratknappanelet vises.

- 1 Tryk på og hold den knap nede, som du vil tildele til rattet.
Knappen på panelet lyser (standby).
- 2 Tryk på og hold den knap på rattet nede, som du vil tildele funktionen til.
Knappen på panelet skifter til orange (registrering fuldført).
- 3 Hvis du vil registrere andre funktioner, skal du gentage trin 1 og 2.
(Kun tilgængelig, når [Steering Control] er indstillet til [Custom]).

Bemærkninger

- Når du foretager indstillinger, er det kun betjeningsknapperne på enheden, der er tilgængelige. Af sikkerhedsårsager bør du parkere bilen, før du foretager denne indstilling.
- Hvis der opstår en fejl under registrering, og slettes alle registrerede indstillinger. Genstart registrering fra starten.
- Denne funktion er muligvis ikke tilgængelig i alle køretøjer. Du finder oplysninger om kompatibilitet med dit køretøj på supportwebstedet, der er nævnt på bagsiden.

Bluetooth Connection

Aktiverer BLUETOOTH-signalet: [OFF], [ON], [Pairing] (skifter til tilknytningsstandbytilstand).

Bluetooth Device Info

Viser oplysningerne for den enhed, der er tilsluttet enheden, når der trykkes på [Open]. (Kun tilgængelig, når [Bluetooth Connection] er indstillet til [ON])

Bluetooth Reset

Initialiserer alle de BLUETOOTH-relaterede indstillinger, f.eks. tilknytningsoplysninger, opkaldshistorik, forvalgt nummer, historik for tilsluttede BLUETOOTH-enheder osv.

SongPal

Etablerer eller afslutter "SongPal"-funktionen (tilslutning): [Connect], [Disconnect].

SOURCE Key Func.

Tildeler stemmekommandofunktionen eller skærmmenuen til SOURCE-knappen: [Voice], [DSPL].

Rear View Camera (XAV-W651BT)

Justerer længden og/eller positionen af markeringslinjerne på billedet fra bakkameraet, når der trykkes på [Line Edit].

🎵 Sound Settings (Lydindstillinger)

EXTRA BASS

Forstærker baslyden i synkronisering med lydstyrkeniveauet: [OFF], [1], [2].

EQ5/Subwoofer

Vælger en equalizerkurve og justerer subwooferniveauet.

EQ5

Vælg equalizerkurven: [Electronica], [Soul], [Country], [R&B], [Pop], [Rock], [Hip-Hop], [Jazz], [Dance], [Custom], [OFF].

[Custom] justerer equalizerkurven: -8 til +8.

Subwoofer

Justerer subwooferens lydstyrkeniveau: [OFF], -10 til +10.

Balance/Fader

Justerer balance/udtoningsniveau.

Balance:

Justerer lydbalancen mellem venstre og højre højttalere: L15 til R15.

Fader:

Justerer lydbalancen mellem front- og baghøjttalere: Front 15 til Rear 15.

Crossover

Justerer subwooferens afskæringsfrekvens og subwooferfase.

High Pass Filter

Vælger front-/baghøjttalernes afskæringsfrekvens: [63Hz], [100Hz], [120Hz], [150Hz], [180Hz], [OFF].

Low Pass Filter

Vælger subwooferens afskæringsfrekvens: [OFF], [55Hz], [85Hz], [120Hz], [160Hz].

Subwoofer Phase

Vælger en subwooferfase: [Normal], [Reverse].

👤 Screen Settings (Skærmindstillinger)

Demo

Aktiverer demonstrationen: [OFF], [ON].

Wallpaper

Ændrer basisfarven på baggrunde, når der trykkes på den ønskede farve.

🗨 Visual Settings (Visuelle indstillinger)

Kun tilgængelig, når der er ingen kilde er valgt.

DVD Menu Language (XAV-W651BT)

Vælger standardsproget for diskens menu: [English], [Chinese], [German], [French], [Italian], [Spanish], [Portuguese], [Dutch], [Danish], [Swedish], [Finnish], [Norwegian], [Russian], [Other].

DVD Audio Language (XAV-W651BT)

Vælger standardsproget for lydsporet: [English], [Chinese], [German], [French], [Italian], [Spanish], [Portuguese], [Dutch], [Danish], [Swedish], [Finnish], [Norwegian], [Russian], [Other].

DVD Subtitle Language (XAV-W651BT)

Vælger standardsproget for DVD'ens undertekster: [English], [Chinese], [German], [French], [Italian], [Spanish], [Portuguese], [Dutch], [Danish], [Swedish], [Finnish], [Norwegian], [Russian], [Other].

Monitor Type

Vælger et format, der er egnet til enheden og den tilsluttede skærm.
(Kun tilgængelig, når kilden er deaktiveret, og uret vises).

16:9

Viser et bredt billede. Velegnet, når du tilslutter en widescreen-skærm eller en skærm med widescreen-funktion.

Letterbox

Viser et bredt billede med bjælker øverst og nederst på skærmen. Velegnet, når der tilsluttes en 4:3-skærm.

Pan Scan

Viser automatisk et bredt billede på hele skærmen og skærer de dele væk, som der ikke er plads til.

Video CD PBC (XAV-W651BT)

Aktiverer PBC-funktioner, når der afspilles en VCD: [OFF], [ON].

Yderligere oplysninger

Forholdsregler

- Køl enheden af på forhånd, hvis din bil har været parkeret i direkte sollys.
- Antennen foldes ud automatisk.

Kondens (XAV-W651BT)

Hvis der skulle opstå kondens indeni enheden, skal du fjerne disken og vente ca. en time på, at den tørrer. Ellers fungerer enheden måske ikke korrekt.

Vedligehold en høj lyd kvalitet

Spild ikke væske på enheden eller diskene (XAV-W651BT).

Bemærkninger om sikkerhed

- Overhold de lokale trafikregler, love og bestemmelser.
- Under kørsel
 - Se ikke på og betjen ikke enheden, da dette kan føre til distraktion og forårsage uheld. Parker din bil et sikkert sted, når du skal se på eller betjene enheden.
 - Brug ikke opsætningsfunktionen eller andre funktioner, som kan fjerne din opmærksomhed fra din kørsel.
 - Når du bækker med bilen, skal du for din egen sikkerhed sørge for at se dig tilbage og omhyggeligt få et overblik over omgivelserne, selv hvis bakkameraet er tilsluttet. Forlad dig ikke udelukkende på bakkameraet.
- Under betjening
 - Indsæt ikke fingre, hænder eller fremmede objekter i enheden, da disse kan medføre personskade eller beskadige enheden.
 - Hold små dele uden for små børns rækkevidde.
 - Sørg for at bruge sikkerhedsseler for at undgå personskade, hvis bilen pludselig flytter sig.

Forhindre et uheld

Der vises kun billeder, efter du har parkeret bilen og trukket håndbremsen.

Hvis bilen bevæger sig under videoafspilning, vises følgende advarsel, og du kan ikke se video.

[Video blocked for your safety.]

Den skærm, der er tilsluttet til REAR VIDEO OUT er aktiv, når bilen er i bevægelse.

Du kan ikke se videoen, men du kan høre lyd.

Betjen ikke enheden, og lad være med at se på skærmen under kørsel.

Bemærkninger om LCD-skærm

- Gør ikke LCD-skærmen våd, og udsæt den ikke for væsker. Dette kan medføre fejl.



- Tryk ikke hårdt på LCD-skærmen, da dette kan forvrænge billedet eller forårsage fejlfunktion (dvs. billedet kan blive uklart, eller LCD-skærmen kan blive beskadiget).
- Berør ikke skærmen med andre genstande end din finger, da dette kan beskadige eller ødelægge LCD-skærmen.
- Rengør LCD-skærmen med en tør, blød klud. Du må ikke bruge opløsningsmidler, f.eks. rensbenzin, fortynder, rensmidler eller antistatisk spray.
- Brug ikke enheden uden for et temperaturområde på 0 °C til 40 °C.
- Hvis din bil er parkeret på et koldt eller varmt sted, kan billedet blive uklart. Men skærmen er ikke beskadiget, og billedet vil blive klart, når temperaturen i bilen igen er normal.
- Der kan forekomme nogle blå, røde eller grønne prikker på skærmen. Disse kaldes "lyspletter" og kan forekomme på enhver LCD-skærm. LCD-skærmen er præcisionsfremstillet med mere end 99,99 % fungerende segmenter. Men det er muligt, at en lille del (typisk 0,01 %) af segmenterne ikke lyser korrekt. Dette vil dog ikke forstyrre din betragtning af skærmen.

Diske og filtyper, der kan afspilles

Diske (XAV-W651BT)

- DVD*1: DVD VIDEO, DVD-R, DVD-R DL, DVD-RW (videotilstand), DVD+R, DVD+R DL, DVD+RW
- VCD: Video CD (Ver. 1.0/1.1/2.0)
- CD: Lyd-CD, CD-ROM/CD-R/CD-RW

Filtyper*2

- Lyd: MP3, WMA, AAC, FLAC, WAV
- Video: Xvid, MPEG-4
- Photo: JPEG

*1 "DVD" kan være brugt i denne betjeningsvejledning som et generelt udtryk for DVD VIDEO'er, DVD-R'er/ DVD-RW'er og DVD+R'er/DVD+RW'er.

*2 Hvis du vil afspille disse filtyper, anbefales det at gemme dem på DVD-diske eller USB-enheder, som understøttes af denne enhed.

Bemærkninger om diske (XAV-W651BT)

- Udsæt ikke diske for direkte sollys eller varmekilder som varme luftkanaler, og lad dem ikke ligge i en bil, som er parkeret i direkte sollys.
- Tør diskene af fra midten og udad med en blød klud inden afspilning. Brug ikke opløsningsmidler, f.eks. rensbenzin, fortynder eller kommercielt tilgængelige rensmidler.
- Denne enhed er beregnet til afspilning af diske, der er i overensstemmelse med Compact Disc-standard (CD). DualDiscs og nogle musikdiske med copyrightbeskyttede teknologier er ikke i overensstemmelse med CD-standard (Compact Disc) og kan derfor ikke afspilles på denne enhed.
- Diske, som denne enhed IKKE kan afspille
 - Diske med mærkater, etiketter eller selvklebende tape eller papir påklisteret. Dette kan medføre funktionsfejl eller kan ødelægge disken.
 - Diske, som ikke har standardform (f.eks. hjerteformet, firkantet, stjerneformet). Enheden kan beskadiges, hvis du forsøger at afspille dem.
 - 8 cm diske (3 1/4").



Bemærkning om afspilning af DVD'er og VCD'er

Nogle afspilningsfunktioner for DVD'er og VCD'er kan være bevidst fastsat af softwareproducenterne. Da denne enhed afspiller DVD'er og VCD'er i overensstemmelse med det diskindhold, som softwareproducenterne har udviklet, er det derfor ikke sikkert, at alle afspilningsfunktioner er tilgængelige. Se også i de oplysninger, der leveres sammen med DVD'erne eller VCD'erne.

Bemærkninger om DATA-CD'er, DATA-DVD'er og USB-afspilning

- Nogle DATA-CD'er/DATA-DVD'er kan muligvis ikke afspilles på denne enhed (det afhænger af det udstyr, der bruges til deres optagelse eller diskens tilstand).
- Visse diske skal være afsluttede (side 22).
- Denne enhed er kompatibel med følgende standarder.
 - For DATA-CD'er
 - ISO 9660 level 1/level 2-format, Joliet/Romeo i udvidet format
 - For DATA DVD'er
 - UDF Bridge-format (kombineret UDF og ISO 9660)

- Maksimalt antal:
 - mapper (album): 256 (inkl. rodmappe og tomme mapper).
 - filer (numre/videoer/fotos) og mapper, der findes på en disk: 2.000 (hvis mappe-/filnavne indeholder mange tegn, kan dette antal blive mindre end 2.000).
 - tegn, der kan vises for et mappe-/filnavn: 32.

Bemærkninger om at afslutte diske

Følgende diske skal afsluttes for at kunne afspilles på denne enhed.

- DVD-R/DVD-R DL (i videotilstand)
- DVD-RW i videotilstand
- DVD+R/DVD+R DL
- CD-R
- CD-RW

DVD+RW kan afspilles uden afslutning. Disken afsluttes ikke automatisk.

Se den betjeningsvejledning, der fulgte med disken.

Afspilningsrækkefølge af lyd-/videofiler

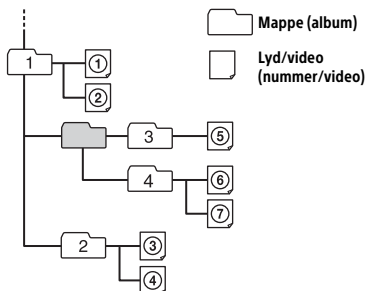

Understøttede formater

- WMA (.wma)*1
Bithastighed: 48-192 kbps (understøtter VBR)*2
Samplingsfrekvens*3: 44,1 kHz
- MP3 (.mp3)*1
Bithastighed: 48-192 kbps (understøtter VBR)*2
Samplingsfrekvens*3: 32 kHz, 44,1 kHz, 48 kHz
- AAC (.m4a)*1
Bithastighed: 40-320 kbps (understøtter VBR)*2
Samplingsfrekvens*3: 8-48 kHz
Bit pr. sample (kvantiseringsbit): 16 bit
- FLAC (.flac)*1
Samplingsfrekvens*3*4: 8-96 kHz
Bit pr. sample (kvantiseringsbit)*4: 8bit, 12bit, 16bit, 20bit, 24bit

- WAV (.wav)*1
Samplingsfrekvens*3: 8-48 kHz
Bit pr. sample (kvantiseringsbit): 16bit, 24bit
- Xvid (.avi)
Videocodec: MPEG-4 Advanced Simple Profile
Lydcocodec: MP3 (MPEG-1 Layer3)
Bithastighed: Maks. 4 Mbps
Billedhastighed: Maks. 30 fps (30p/60i)
Opløsning: Maks. 720 × 576*5
- MPEG-4 (.mp4)
Videocodec: MPEG-4 Simple Profile
Lydcocodec: AAC
Bithastighed: Maks. 4 Mbps
Billedhastighed: Maks. 30 fps (30p/60i)
Opløsning: Maks. 720 × 576*5
- JPEG (.jpg)*6
Medieformat: Formater, der er kompatible med DCF 2.0/Exif 2.21
Profil: Basisprofil
Antal pixel: Maks. 6.048 × 4.032 pixel (24.000.000 pixel)

*1 Copyrightbeskyttede filer, DRM-filer (Digital Rights Management) eller multikanalslydfiler kan ikke afspilles.

*2 Bithastigheder, der ikke er standard eller bithastigheder, der ikke er garanteret, er inkluderet, afhængig af samplingsfrekvensen.

*3 Samplingsfrekvens svarer måske ikke til alle kodere.

*4 Lydindhold med høj opløsning bliver nedkonverteret under afspilning.

*5 Disse tal angiver den maksimale opløsning på video, der kan afspilles. De angiver ikke afspillerens skærmopløsning. Skærmens opløsning er 800 × 480.

*6 Afhængigt af filformatet kan der være nogle fotofiler, der ikke kan afspilles.

Bemærk

Nogle filer kan muligvis ikke afspilles, selvom deres filformater understøttes af enheden.

Om iPod

- Du kan oprette tilslutning til følgende iPod-modeller. Opdater dine iPod-enheder med den nyeste software, før du tager dem i brug.

Kompatible iPhone/iPod-modeller

Kompatibel model	Bluetooth®	USB
iPhone 6 Plus	○	○
iPhone 6	○	○
iPhone 5s	○	○
iPhone 5c	○	○
iPhone 5	○	○
iPhone 4s	○	○

- "Made for iPod" og "Made for iPhone" betyder, at et elektronisk tilbehør er udviklet til specifikt at tilsluttes til henholdsvis iPod eller iPhone og er certificeret af udvikleren til at opfylde Apples standarder for ydeevne. Apple er ikke ansvarlig for betjeningen af denne enhed eller dens overensstemmelse med sikkerheds- og lovgivningsmæssige standarder. Bemærk, at brug af dette tilbehør sammen med iPod eller iPhone kan påvirke ydeevnen for trådløs kommunikation.

Kontakt nærmeste Sony-forhandler, hvis du har spørgsmål eller problemer i forbindelse med din enhed, som ikke er beskrevet i denne betjeningsvejledning.

Vedligeholdelse (XAV-W651BT)

Udskiftning af litumbatteriet til fjernbetjeningen

Under normale forhold holder batteriet i ca. 1 år. (Dette kan være kortere afhængig af anvendelsesforholdene).

Når batteriet bliver faldt, bliver fjernbetjeningens rækkevidde kortere.

FORSIGTIG

Der kan være fare for eksplosion, hvis batteriet ikke udskiftes korrekt. Det må kun udskiftes med samme type eller en tilsvarende type.

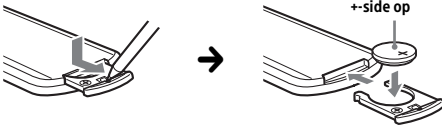

Bemærkninger om litumbatteri

- Litumbatteriet skal opbevares uden for børns rækkevidde. Hvis batteriet sluges, skal du straks søge læge.
- Tør batteriet af med en tør klud for at sikre en god kontakt.
- Sørg for at vende batteriet korrekt.
- Du må ikke holde om batteriet med en metalpincet, da det kan forårsage en kortslutning.

Specifikationer

Skærmafsnit

Skærmtype: Bred LCD-farveskærm

Mål: 6,2"

System: TFT aktiv matriks

Antal pixel:

1.152.000 pixel (800 × 3 (RGB) × 480)

Farvesystem:

PAL/NTSC/SECAM/PAL-M - automatisk valg

Tunerafsnit

FM

Indstillingsområde: 87,5 MHz - 108,0 MHz

Antenneterminal:

Eksternt antennestik

Mellemfrekvens: 150 kHz

Anvendelig følsomhed: 10 dBf

Selektivitet: 70 dB ved 400 kHz

Signal-/støjforhold: 70 dB (mono)

Separation ved 1 kHz: 30 dB

Frekvenskurve: 20-15.000 Hz

AM

Indstillingsområde: 531 kHz - 1.602 kHz

Antenneterminal:

Eksternt antennestik

Mellemfrekvens:

9.267 kHz eller 9.258 kHz/4,5 kHz)

Følsomhed: 44 µV

DVD/CD-afspillerdel (XAV-W651BT)

Signal-/støjforhold: 80 dB

Frekvenskurve: 20-20.000 Hz

Lydfejl og frekvensflimmer: Under målelig grænse

Harmonisk forvrængning: 0,05 %

Regionskode: Markeret på bunden af enheden.

USB Afspillerafsnit

Interface: USB (Fuld hastighed)

Maksimumspænding: 1 A

Trådløs kommunikation

Kommunikationssystem:

BLUETOOTH Standard version 3.0

Output:

BLUETOOTH Standard Power Class 2

(Maks. +4 dBm)

Maksimalt kommunikationsområde*1:

Synslinje ca. 10 m

Frekvensbånd:

2,4 GHz bånd (2,4000 GHz-2,4835 GHz)

Moduleringsmetode: FHSS

Kompatible BLUETOOTH-profiler*2:

A2DP (Advanced Audio Distribution Profile) 1.2

AVRCP (Audio Video Remote Control Profile) 1.4

HFP (Handsfree Profile) 1.6

PBAP (Phone Book Access Profile)

OPP (Object Push Profile)

SPP (Serial Port Profile)

Tilsvarende codec: SBC (.sbc)

- *1 Den faktiske rækkevidde afhænger af faktorer, som f.eks. forhindringer mellem enheder, magnetfelter i nærheden af mikrobølgeovn, statisk elektricitet, modtageløshed, antennens ydeevne, operativsystem, software osv.
- *2 BLUETOOTH-standardprofiler angiver formålet med BLUETOOTH-kommunikation mellem enheder.

Forstærkerafsnit

Udgange: Højttalerudgange

Højttalerimpedans: 4-8 Ω

Maksimum udgangseffekt: 55 watt × 4 (ved 4 Ω)

Generelt

Udgange:

Videoudgangsterminal (REAR)

Lydudgangsstik (FRONT, REAR, SUB)

Antenne/forstærkerkontrolterminal (REM OUT)

Indgange:

Belysningskontrolterminal

Indgangsterminal for styring fra rattet

Antenneindgangsterminal

Mikrofonindgangsterminal

Kontrolterminal for parkeringsbremse

Bakindgangsterminal

Kamerainputterminal

AUX-lydindgangsterminal (front)

AUX-lyd-/videindgangsterminal (bagerst)

USB-port

Ekstern indgangsterminal

Strømkrav: 12 V-jævnstrømsbatteri
(negativ jord)

Nominelt strømforbrug: 10 A

Mål:

Ca. 178 mm × 101,5 mm × 166,3 mm (b/h/d)

Monteringsmål:

Ca. 182 mm × 110,6 mm × 156,5 mm (b/h/d)

Vægt:

XAV-W651BT: 1,7 kg

XAV-V631BT: 1,2 kg

Pakkens indhold:

Hovedenhed (1)

Dele til installation og tilslutninger (1 sæt)

Fjernbetjening (1): RM-X170 (XAV-W651BT)

Mikrofon (1)

Valgfrit tilbehør/udstyr:

Kabel til fjernbetjening på rattet: RC-SR1

Din forhandler kan muligvis ikke håndtere alle de ovenfor angivne enheder. Spørg forhandleren, hvis du ønsker yderligere oplysninger.

Design og specifikationer kan ændres uden varsel.

Regionskode

Områdesystemet bruges til at beskytte ophavsrettigheder.

Regionskoden står i bunden af enheden, og kun DVD'er, der er mærket med en identisk regionskode, kan afspilles på enheden.

DVD'er, der er mærket med , kan også afspilles.

Hvis du forsøger at afspille en anden DVD, vises meddelelsen [Playback prohibited by region code.] på skærmen. Afhængigt af DVD'en er det ikke sikkert, at der er angivet nogen regionskode, selvom afspilning af DVD'en er forbudt af i det pågældende område.

Copyright

Amerikanske og udenlandske patenter under licens fra Dolby Laboratories.

MPEG Layer-3-lydkodningsteknologi og -patenter er givet i licens fra Fraunhofer IIS og Thomson.

DOLBY AUDIO

Fremstillet på licens fra Dolby Laboratories.

Dolby, Dolby Audio og dobbelt-D-symbolet er varemærker tilhørende Dolby Laboratories.

Bluetooth®-varemærket og -logoer er registrerede varemærker, der er ejet af Bluetooth SIG, Inc., og eventuel brug af sådanne varemærker af Sony Corporation er underlagt licens. Andre varemærker og varemærkenavne tilhører deres respektive ejere.

N-Mark er et varemærke eller et registreret varemærke tilhørende NFC Forum, Inc. i USA og i andre lande.

Windows Media er et registreret varemærke eller et varemærke, der tilhører Microsoft Corporation i USA og/eller andre lande.

Dette produkt er beskyttet af intellektuel ejendomsret for Microsoft Corporation. Brug eller distribution af denne teknologi uden for dette produkt er forbudt uden licens fra Microsoft eller et autoriseret Microsoft-datterselskab.

"DVD VIDEO", "DVD-R", "DVD-RW", "DVD+R" og "DVD+RW" er varemærker.

iPhone, iPod, iPod classic, iPod nano og iPod touch og Siri er registrerede varemærker tilhørende Apple Inc. i USA og andre lande. App Store er et servicemærke tilhørende Apple Inc.

DETTE PRODUKT ER GIVET I LICENS UNDER MPEG-4 VISUAL-PATENTPORTEFØJELICENSEN TIL PERSONLIG OG IKKE-KOMMERCIEL BRUG AF EN FORBRUGER TIL AFKODNING AF VIDEO I OVERENSSTEMMELSE MED MPEG-4 VISUAL-STANDARDEN ("MPEG-4 VIDEO"), SOM BLEV KODET AF EN FORBRUGER, DER VAR ENGAGERET I EN PERSONLIG OG IKKE-KOMMERCIEL AKTIVITET OG/ELLER VAR INDHENTET FRA EN VIDEOLEVERANDØR, DER VAR GODKENDT AF MPEG LA TIL AT LEVERE MPEG-4-VIDEO.

INGEN LICENS GIVES ELLER ER UNDERFORSTÅET TIL NOGEN ANDEN BRUG.

YDERLIGERE OPLYSNINGER, HERUNDER OPLYSNINGER TIL SALGSFREMMEDE, INTERN OG KOMMERCIEL BRUG OG LICENSUDSTEDELSE SKAL INDHENTES HOV MPEG LA, LLC. SE [HTTP://WWW.MPEGLA.COM](http://www.mpegla.com)

Google, Google Play og Android er varemærker tilhørende Google Inc.

libFLAC

Copyright (C) 2000-2009 Josh Coalson

Copyright (C) 2011-2013 Xiph.Org Foundation

Videredistribution og brug i kildeform og binær form, med eller uden ændringer, er tilladt, såfremt følgende betingelser overholdes:

- Videredistribution af kildekode skal bevare den ovenstående meddelelse om ophavsret, denne betingelsesliste og følgende ansvarsfraskrivelse.
- Videredistribution i binær form skal gengive ovenstående meddelelse om ophavsret, denne betingelsesliste og følgende ansvarsfraskrivelse i dokumentationen og/eller andre materialer, der leveres med ved distributionen.
- Hverken navnet på Xiph.org-fonden eller navnene på dens bidragydere må bruges til at støtte eller promovere produkter afledt af denne software uden en specifik forudgående skriftlig tilladelse.

DENNE SOFTWARE LEVERES AF OPRETSHAVERNE OG BIDRAGYDERNE "SOM DEN ER OG FOREFINDES", OG ENHVER DIREKTE ELLER INDIREKTE GARANTI, HERUNDER, MEN IKKE BEGRÆNSET TIL STILTIENDE GARANTIER FOR SALGBARHED OG EGNETHED TIL ET BESTEMT FORMÅL, FRASKRIVES. FONDEN ELLER BIDRAGYDERE KAN UNDER INGEN OMSTÆNDIGHEDER HOLDES ANSVARLIGE FOR DIREKTE, INDIREKTE, HÆNDELIGE, SÆRSKILT DOKUMENTEREDE SKADER, PØNALE SKADER ELLER FØLGESKADER (INKLUSIVE, MEN IKKE BEGRÆNSET TIL TILVEJBRINGELSE AF ERSTATNINGSVARER ELLER TJENESTER; DER OPSTÅR SOM FØLGE AF BRUGS-, DATA-, DRIFTSKADER ELLER FOR DRIFTSAFBRYDELSE) UANSET HVORDAN DETTE MÅTTE VÆRE FORÅRSAGET OG I HENHOLD TIL ENHVER TEORI OM ERSTATNINGSANSVAR, I HENHOLD TIL KONTRAKT, SKÆRPET ANSVAR ELLER TORT

(INKLUSIVE FORSØMMELIGHED ELLER ANDET), SOM FØLGE AF BRUGEN AF DENNE SOFTWARE, SELVOM DER ER INFORMERET OM MULIGHEDEN FOR SÅDANNE SKADER.

Dette produkt bruger skrifttypedata, der er licenseret til Sony og ejet af Monotype Imaging Inc. Sådanne skrifttypedata må kun bruges sammen med dette produkt.

Alle andre varemærker tilhører deres respektive ejere.

Fejlfinding

Følgende tjekliste kan hjælpe dig med at afhjælpe problemer, du kan opleve med enheden.

Før du gennemgår tjeklisten nedenfor, bør du kontrollere tilslutningen og betjeningsanvisningerne.

Hvis du ønsker oplysninger om brug af sikringen og fjernelse af enheden fra instrumentbrættet, kan du se "Tilslutning/installation" (side 31). Hvis problemet ikke kan løses, kan du besøge supportwebstedet, der er nævnt på bagsiden.

Generelt

Enheden får ikke tilført strøm.

- Kontroller sikringen.
- Tilslutningen er ikke korrekt.
 - Forbind de gule og røde strømforsyningsledninger.

Der er ingen biplyd.

- Der er tilsluttet en forstærker (ekstraudstyr), og du bruger ikke den indbyggede forstærker.

Indholdet af hukommelsen er blevet slettet.

- Strømforsyningsledningen eller batteriet er taget ud, eller den er ikke tilsluttet korrekt.

Lagrede stationer og korrekt tid er slettet.

Sikringen er sprunget.

Enheden udsender støj, når tændingens position ændres.

- Ledningerne er ikke sat korrekt sammen med bilens tilbehørsstrømstik.

Skærmen forsvinder fra/vises ikke på skærmen.

- Lysdæmperen er indstillet til [ON] (side 18).
- Skærmen forsvinder, hvis du trykker på og holder HOME inde.
 - Tryk på HOME på enheden, indtil skærmen vises.
- Funktionen til slukning af skærm aktiveres (side 19).
 - Tryk et vilkårligt sted på skærmen for at tænde den.

Skærmen reagerer ikke korrekt på dit tryk.

- Tryk på en del af skærmen ad gangen. Hvis to eller flere dele trykke på samtidigt, fungerer skærmen ikke korrekt.
- Kalibrer touchpanelet på skærmen (side 18).
- Tryk fast på det tryksensitive panel.
- Den bagerste skærm kan ikke betjenes. Ikonerne, der vises på den bagerste skærm, er deaktiverede.

Der kan ikke vælge menupunkter.

- Ikke-tilgængelige menupunkter vises nedtonet.

Radiomodtagelse

Stationerne kan ikke modtages.

Lyden generes af støj.

- Tilslutningen er ikke korrekt.
 - Tilslut REM OUT-ledningen (blå/hvid-ribet) eller ledningen til tilbehørsstrømforsyningen (rød) til strømforsyningsledningen på en biles antenneforstærker (kun hvis bilen har en indbygget radioantenne i bag- eller sideruden).
 - Kontroller tilslutningen af bilantennen.
 - Hvis bilantennen ikke foldes ud, skal du kontrollere ledningen til antennen.

Indstilling af faste stationer er ikke mulig.

- Udsendessignalet er for svagt.

RDS

PTY viser [PTY not found.].

- Den aktuelle station er ikke en RDS-station.
- RDS-data er ikke blevet modtaget.
- Stationen angiver ikke programtypen.

Søgning starter efter nogle få sekunders lytning.

- Stationen er ikke-TP eller har et svagt signal.
 - Deaktiver TA (side 11).

Der er ingen trafikmeddelelser.

- Aktiver TA (side 11).
- Stationen udsender ikke trafikmeddelelser på trods af, at den er TP.
 - Stil ind på en anden station.

Billede

Der er ikke noget billede, eller der forekommer billedstøj.

- Tilslutningen er ikke foretaget korrekt.
- Kontroller tilslutningen mellem denne enhed og andet udstyr, og indstil indgangsvælgeren til den kilde, der svarer til denne enhed.
- Disken er ødelagt eller snavset (XAV-W651BT).

- Installation er ikke korrekt.

- Installer enheden i en vinkel på mindre end 45° på en solid del af bilen.
- Parkeringsledningen (lysegrøn) er ikke tilsluttet parkeringsbremsekontakten, eller parkeringsbremsen anvendes ikke.

Billedet passer ikke på skærmen.

- Formatforholdet er fast for afspilningskilden.

Der er ikke noget billede, eller der forekommer billedstøj på den bagerste skærm.

- Der er valgt en kilde/tilstand, som ikke er tilsluttet. Hvis der ikke er noget input, vises der intet billede på den bagerste skærm.
- Farvesystemindstillingen er forkert.
 - Indstil farvesystemet til [PAL] eller [NTSC] i henhold til den tilsluttede skærm (side 18).
- Billedet fra det bakkameraet vises på denne enhed.
 - Der vises intet billede på den bagerste skærm, hvis billedet fra bakkameraet vises på denne enhed.

Lyd

Der kommer ingen lyd/lyden springer over/lyden krakelerer.

- Tilslutningen er ikke foretaget korrekt.
- Kontroller tilslutningen mellem denne enhed og det tilsluttede udstyr, og indstil indgangsvælgeren til den kilde, der svarer til denne enhed.
- Disken er ødelagt eller snavset (XAV-W651BT).
- Installation er ikke korrekt.
 - Installer enheden i en vinkel på mindre end 45° på en solid del af bilen.
- MP3-filsamplingfrekvensen er ikke 32, 44,1 eller 48 kHz.
- WMA-filsamplingfrekvensen er ikke 44,1 kHz.
- MP3-filbithastigheden er ikke 48 til 192 kbps.
- WMA-filbithastigheden er ikke 48 til 192 kbps.
- Enheden i pause/tilbage/hurtigt fremad-tilstand.
- Indstillingerne for udgangene er ikke korrekte.
- DVD-udgangsniveauet er for lavt (side 14) (XAV-W651BT).
- Lydstyrken er lav.
- Funktionen ATT er aktiveres.
- Formatet understøttes ikke.
 - Kontroller, om formatet understøttes af denne enhed (side 22).

Lyden er støjende.

- Hold ledninger og kabler væk fra hinanden.

Diskbetjening (XAV-W651BT)

Disken afspilles ikke.

- Disken er ødelagt eller snavset.
- Disken kan ikke afspilles.
- DVD'en kan ikke afspilles på grund af regionskoden.
- Disken er ikke afsluttet (side 22).
- Diskformatet og filversionen er ikke kompatible med denne enhed (side 21).
- Tryk på **▲** for at fjerne disken.

MP3/WMA/Xvid/MPEG-4-filer afspilles ikke.

- Optagelse er ikke udført i henhold til ISO 9660 niveau 1 eller niveau 2-format eller Joliet eller Romeo-udvidelsesformat (DATA CD) eller UDF Bridge-format (DATA DVD) (side 21).
- Filtypen er forkert (side 22).
- Filer lagres ikke i MP3/WMA/Xvid/MPEG-4-format.
- Hvis disken indeholder flere filtyper, er det kun den valgte filtype, der kan afspilles.
 - Vælg den relevante filtype ved brug af listen (side 21).

MP3/WMA/Xvid/MPEG-4-filer tager længere tid at afspille end andre filer.

- Følgende diske kan tage længere tid om at starte afspilning.
 - En disk, som er optaget med en kompliceret træstruktur.
 - En disk, der kan tilføjes data på.

Visse funktioner kan ikke udføres.

- Afhængigt af disken, kan nogle funktioner muligvis ikke udføres. Det gælder stop, søg eller gentaget/vilkårlig afspilning. Se den betjeningsvejledning, der fulgte med disken.

Sproget for lydsporet/undertekster eller vinkler kan ikke ændres.

- Brug DVD-menuen i stedet for knappen til direkte valg på fjernbetjeningen (side 12).
- Der findes ikke spor med flere sprog/undertekster eller flere vinkler på DVD'en.
- DVD'en forbyder ændring.

Betjeningsknapperne fungerer ikke.

- Tryk på nulstillingsknappen (side 7).

Disken skubbes ikke ud.

Disken kan ikke sættes i.

- Tryk på, og hold diskudskubningsknappen inde.

USB-afspilning

Elementer kan ikke afspilles via en USB-hub.

- Tilslut iPod/USB-enheder til denne enhed uden USB-hub.

Elementer kan ikke vises.

- Tilslut USB-enheden igen.

Afspilning fra en USB-enhed tager længere tid.

- USB-enheden indeholder store filer eller filer med en kompliceret træstruktur.

Lyden er uregelmæssig.

- Lyden kan være uregelmæssig ved en høj bithastighed på mere end 320 kbps.

En lydfil kan ikke afspilles.

- USB-enhed, der er formateret med et andet filsystem end FAT16, FAT32 eller exFAT, understøttes ikke.*

* Enheden understøtter FAT16, FAT32 og exFAT, men nogle USB-enheder understøtter måske ikke alle disse formater. Se betjeningsvejledningen til alle USB-enheder for at få yderligere oplysninger, eller kontakt producenten.

NFC-funktion

One touch-tilslutning (NFC) er ikke mulig.

- Hvis smartphonen ikke reagerer på berøring.
 - Kontroller, at NFC-funktionen på smartphonen er aktiveret.
 - Flyt N-Mark-delen på smartphonen tættere på N-Mark-delen på enheden.
 - Hvis smartphonen er i et etui, skal du fjerne det.
- NFC-modtagelsesfølsomhed afhænger af enheden.
 - Hvis one touch-tilslutning mislykkedes flere gange med smartphonen, kan du oprette BLUETOOTH-tilslutning manuelt.

BLUETOOTH-funktion

Den anden BLUETOOTH-enhed kan ikke registrere denne enhed.

- Indstil [Bluetooth Connection] til [ON] (side 18).
- Denne enhed kan ikke registreres fra andre enheder, når den er tilsluttet en BLUETOOTH-enhed. Afbryd den aktuelle tilslutning, og søg efter denne enhed fra den anden enhed.
- Afhængigt af din smartphone eller mobiltelefon skal du muligvis slette denne enhed fra historikken over tilsluttede smartphones eller mobiltelefoner og derefter tilknytte dem igen (side 7).

Tilslutning er ikke mulig.

- Kontroller tilknytnings- og tilslutningsprocedurer i vejledningen til den anden enhed osv., og udfør handlingen igen.

Navnet på den registrerede enhed vises ikke.

- Afhængig af statussen på den anden enhed kan navnet muligvis ikke hentes.

Der er ingen ringetone.

- Skru op for lydstyrken, når du modtager et opkald.

Talerens lydstyrke er for lav.

- Skru op for lydstyrken under opkald.

Den anden part siger, at lydstyrken er for lav eller for høj.

- Juster [MIC Gain]-niveauet (side 15).

Der forekommer ekko eller støj under telefonsamtaler.

- Skru ned for lydstyrken.
- Hvis den omgivende støj er høj, så prøv at dæmpe den.
 - Luk vinduet, hvis der er støj fra vejen.
 - Skru ned for aircondition, hvis den er tændt.

Telefonens lyd kvalitet er dårlig.

- Telefonens lyd kvalitet afhænger af mobiltelefonens modtagelsesbetingelser.
 - Flyt din bil til et sted, hvor du kan forbedre mobiltelefonens signal, hvis modtagelsen er dårlig.

Lydstyrken på den tilsluttede BLUETOOTH-enhed er lav eller for høj.

- Lydstyrkeniveauet er forskelligt afhængigt af BLUETOOTH-enheden.
 - Reducer forskellen i lydstyrke mellem denne enhed og BLUETOOTH-enheden (side 13).

Lyden springer under lydstreaming eller BLUETOOTH-tilslutningen mislykkes.

- Reducer afstanden mellem enheden og BLUETOOTH-enheden.
- Hvis BLUETOOTH-lydenheden opbevares i et etui, der forstyrrer signalet, skal du tage lydenheden ud af etuiet, når du bruger den.
- Der er flere BLUETOOTH-enheder eller andre enheder (f.eks. radioenheder), der udsender radiobølger, som bruges i nærheden.
 - Sluk for de andre enheder.
 - Forøg afstanden mellem enheden og andre enheder.
- Afspilningen stopper kortvarigt, når denne enhed tilsluttes til en mobiltelefon. Dette er ikke en fejl.

Du kan ikke kontrollere den tilsluttede BLUETOOTH-enhed under lydstreaming.

- Kontroller, at den tilsluttede BLUETOOTH-enhed understøtter AVRCP.

Nogle funktioner fungerer ikke.

- Kontroller, at den tilsluttede enhed understøtter de pågældende funktioner.

Et opkald besvares utilsigtet.

- Den tilsluttede telefon er indstillet til at starte et opkald automatisk.
- [Auto Answer] på denne enhed er indstillet til [ON] (side 15).

Tilknytning mislykkedes på grund af timeout.

- Afhængigt af den tilsluttede enhed kan tidsgrænsen for tilknytning være kort. Prøv at udføre tilknytningen inden for tiden.

BLUETOOTH-funktionen kan ikke betjenes.

- Afslut kilden ved at trykke på og holde SOURCE i 1 sekund, og vend derefter enheden.

Der kommer ingen lyd ud af bilhøjtalerne under et håndfri opkald.

- Hvis lyden udsendes fra mobiltelefonen, skal du indstille mobiltelefonen til at udsende lyden fra bilhøjtalerne.

Siri Eyes Free er ikke aktiveret.

- Udfør håndfri registrering for en iPhone, der understøtter Siri Eyes Free.
- Indstil Siri-funktionen på din iPhone til aktiveret.
- Annuller BLUETOOTH-tilslutningen mellem din iPhone og denne enhed, og opret tilslutning igen.

SongPal-betjening

Programnavn svarer ikke til det faktiske program i "SongPal".

- Start programmet igen fra programmet "SongPal".

Fejlskærme/meddelelser

USB hub not supported

- USB-hub understøttes ikke på denne enhed.

No Playable Data

- Disken indeholder ikke data, der kan afspilles (XAV-W651BT).
- iPod har ingen data, der kan afspilles.
 - Indlæs musikdata/-filer i din iPod.
- USB-enheden har ingen data, der kan afspilles.
 - Indlæs musikdata/-filer i din USB-enhed.

Cannot play this content.

- Det aktuelt valgte indhold kan ikke afspilles.
 - Afspilning af indhold springer videre til næste.

Overcurrent Caution on USB

- USB-enheden er overbelastet.
 - Afbryd USB-enheden, og skift kilden ved at trykke på knappen SOURCE.
 - Angiver, at USB-enheden ikke fungerer eller at der er tilsluttet en ikke-understøttet enhed.

USB device not supported

- Du finder oplysninger om kompatibilitet med din USB-enhed på supportwebstedet, der er nævnt på bagsiden.

Device no response

- Enheden genkender ikke den tilsluttede USB-enhed.
 - Tilslut USB-enheden igen.
 - Kontroller, at USB-enheden understøttes af denne enhed.

– (understregning)

- Tegnet kan ikke vises på enheden.

For BLUETOOTH-funktion

Bluetooth device is not found.

- Enheden kan ikke registrere en BLUETOOTH-enhed, der kan tilsluttes.
 - Kontroller BLUETOOTH-indstillingen på den enhed, der skal tilsluttes.
- Der er ingen enheder på listen over registrerede BLUETOOTH-enheder.
 - Udfør tilknytning med en BLUETOOTH-enhed (side 8).

Handsfree device is not available.

- Der er ikke tilsluttet en mobiltelefon.
 - Tilslut en mobiltelefon (side 8).

For diskbetjening (XAV-W651BT)

Disc Error

- Enheden kan ikke læse dataene på grund af nogle problemer.
- Dataene er beskadigede eller ødelagte.
- Disken er ødelagt.
- Disken er ikke inkompatibel med denne enhed.
- Disken er ikke afsluttet.
- Disken er snavset eller vender forkert.
 - Rengør eller isæt disken korrekt.
- Der kan ikke isættes en tom disk.
- Disken kan ikke afspilles pga. et problem.
 - Isæt en anden disk.
- Disken er ikke kompatibel med denne enhed.
 - Ilæg en kompatibel disk.
- Tryk på  for at fjerne disken.

Playback prohibited by region code.

- DVD'ens regionskode er forskellig fra enhedens regionskode.

The sound in DTS format is not audible.

- Diske i DTS-format understøttes ikke. Der udsendes ikke lyd, hvis der er valgt DTS-format.
 - DTS-formaterede diske kan ikke afspilles på denne enhed. Brug et kompatibelt diskformat (side 21).

For fjernbetjening på rattet:

Please retry

- Der opstår en fejl under registrering, og alle registrerede indstillinger fjernes.
 - Genstart registrering fra starten.

Hvis disse løsninger ikke forbedrer situationen, skal du kontakte den nærmeste Sony-forhandler.

Hvis du sender enheden til reparation på grund af problemer med diskafspilning, skal du tage den disk med, som blev brugt, da problemet startede (XAV-W651BT).

Liste over sprogkoder (XAV-W651BT)

Liste over sprogkoder

Sprogenes stavemåder er i henhold til standarden ISO 639: 1988 (E/F) standard.

Kode	Language	Kode	Language	Kode	Language	Kode	Language
1027	Afar	1183	Irish	1347	Maori	1507	Samoaan
1028	Abkhazian	1186	Scots Gaelic	1349	Macedonian	1508	Shona
1032	Afrikaans	1194	Galician	1350	Malayalam	1509	Somali
1039	Amharic	1196	Guarani	1352	Mongolian	1511	Albanian
1044	Arabic	1203	Gujarati	1353	Moldavian	1512	Serbian
1045	Assamese	1209	Hausa	1356	Marathi	1513	Siswati
1051	Aymara	1217	Hindi	1357	Malay	1514	Sesotho
1052	Azerbaijani	1226	Croatian	1358	Maltese	1515	Sundanese
1053	Bashkir	1229	Hungarian	1363	Burmese	1516	Swedish
1057	Byelorussian	1233	Armenian	1365	Nauru	1517	Swahili
1059	Bulgarian	1235	Interlingua	1369	Nepali	1521	Tamil
1060	Bihari	1239	Interlingue	1376	Dutch	1525	Telugu
1061	Bislama	1245	Inupiak	1379	Norwegian	1527	Tajik
1066	Bengali;	1248	Indonesian	1393	Occitan	1528	Thai
	Bangla	1253	Icelandic	1403	(Afan)Oromo	1529	Tigrinya
1067	Tibetan	1254	Italian	1408	Oriya	1531	Turkmen
1070	Breton	1257	Hebrew	1417	Punjabi	1532	Tagalog
1079	Catalan	1261	Japanese	1428	Polish	1534	Setswana
1093	Corsican	1269	Yiddish	1435	Pashto;	1535	Tonga
1097	Czech	1283	Javanese		Pushto	1538	Turkish
1103	Welsh	1287	Georgian	1436	Portuguese	1539	Tsonga
1105	Danish	1297	Kazakh	1463	Quechua	1540	Tatar
1109	German	1298	Greenlandic	1481	Rhaeto-	1543	Twi
1130	Bhutani	1299	Cambodian		Romance	1557	Ukrainian
1142	Greek	1300	Kannada	1482	Kirundi	1564	Urdu
1144	English	1301	Korean	1483	Romanian	1572	Uzbek
1145	Esperanto	1305	Kashmiri	1489	Russian	1581	Vietnamese
1149	Spanish	1307	Kurdish	1491	Kinyarwanda	1587	Volapük
1150	Estonian	1311	Kirghiz	1495	Sanskrit	1613	Wolof
1151	Basque	1313	Latin	1498	Sindhi	1632	Xhosa
1157	Persian	1326	Lingala	1501	Sango	1665	Yoruba
1165	Finnish	1327	Laothian	1502	Serbo-	1684	Chinese
1166	Fiji	1332	Lithuanian		Croatian	1697	Zulu
1171	Faroese	1334	Latvian;	1503	Singhalese		
1174	French		Lettish	1505	Slovak		
1181	Frisian	1345	Malagasy	1506	Slovenian	1703	Ikke angivet

Tilslutning/installation

Forsigtig

- Før alle jordkabler til et fælles jordpunkt.
- Sørg for, at ledningerne ikke kommer i klemme under en skrue eller sidder fast under bevægelige dele (f.eks. sædets skinner).
- Sluk tændingen i bilen, før du opretter tilslutning, for at undgå kortslutning.
- Tilslut først de **gule** og **røde** strømforsyningsledninger, når alle andre ledninger er tilsluttet.
- Sørg for at isolere alle ikke-tilsluttede ledninger med elektriktape af sikkerhedsårsager.

Forholdsregler

- Vælg installationsplaceringen omhyggeligt, så enheden ikke forstyrrer normal kørsel.
- Undgå at montere enheden i områder med støv, snavs, mange vibrationer eller høj temperatur, f.eks. i direkte sollys eller i nærheden af varmekanaler.
- Brug kun den medfølgende monteringskomponenter til sikker installation.

Bemærkning om strømforsyningsledning (gul)

Når du tilslutter denne enhed i kombination med andre stereokomponenter, skal den gennemsnitlige strømstyrke i bilens kredsløb, som enheden er tilsluttet, være højere end summen af hver enkelt komponents ampere.

Justering af monteringsvinkel

Juster monteringsvinklen til mindre end 45°.

Liste over dele til installation

①

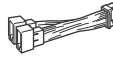

②

5 × maks. 8 mm



× 6

③



④



⑤

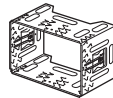

⑥



× 2

⑦

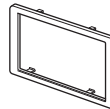

- Denne liste over dele indeholder ikke hele pakkens indhold.

Tilslutning

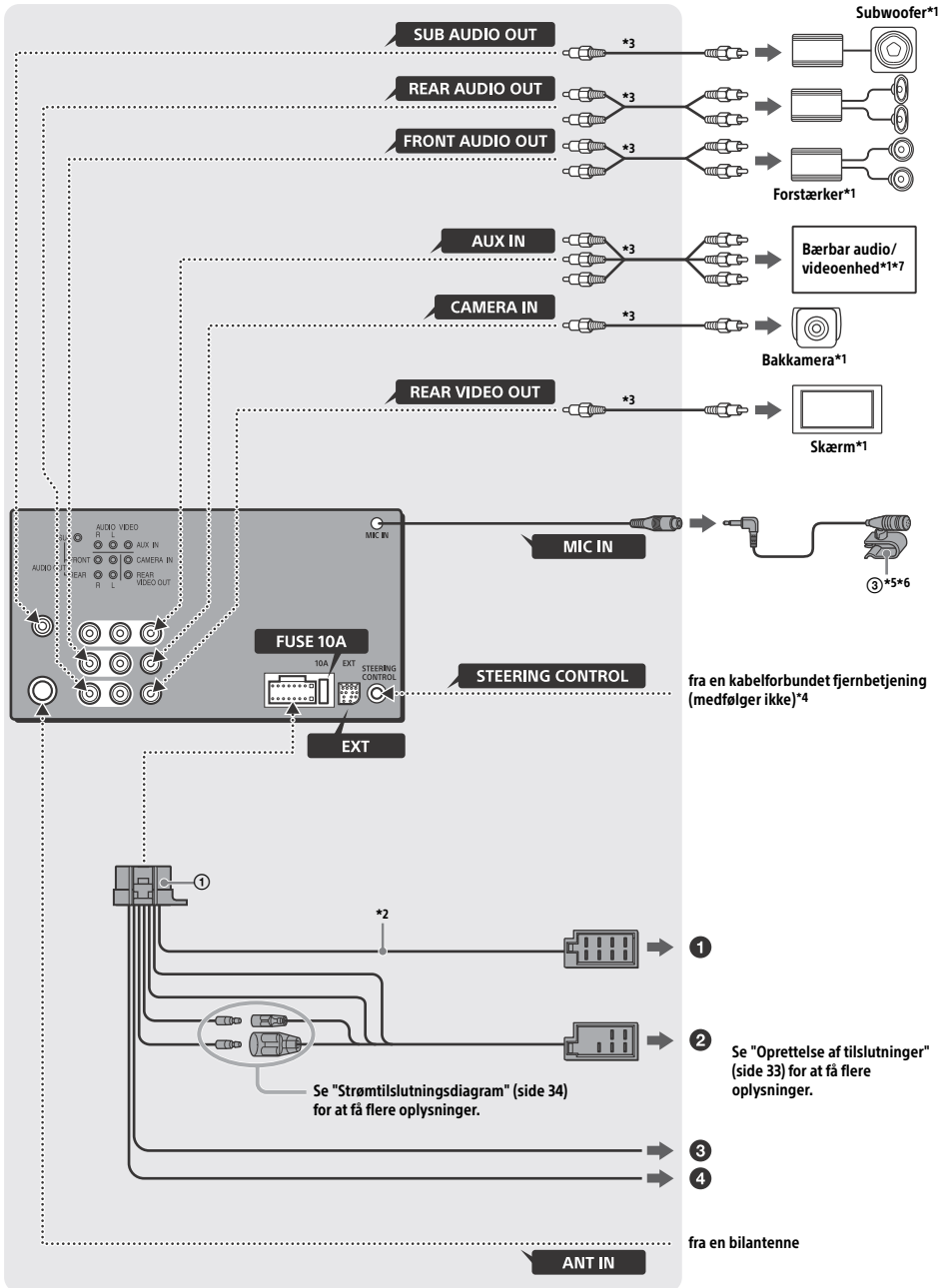

- *1 Medfølger ikke
- *2 Højttalerimpedans: 4-8 Ω \times 4
- *3 RCA-kabel (medfølger ikke)
- *4 Afhængig af bilytten skal du bruge en adapter til en kabelbundet fjernbetjening (medfølger ikke). Du kan finde oplysninger om brug af den kabelbundne fjernbetjening i "Brug af den kabelbundne fjernbetjening" (side 35).
- *5 Uanset om den er i brug eller ej, skal du trække mikrofonindgangskablet, så det ikke forstyrrer kørslen. Fastgør kablet med en klemme, hvis det installeres omkring dine fødder.
- *6 Du finder flere oplysninger om installation af mikrofonen under "Installation af mikrofonen" (side 34).
- *7 F.eks. en bærbar medieafspiller, spillkonsol osv.

Oprettelse af tilslutninger

Hvis du har en antenne uden en relæboks, kan tilslutning af denne enhed med det medfølgende strømforsyningskabel ① beskadige antennen.

① Til bilens højttalerstik

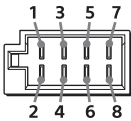

1	Baghøjttaler (højre)	⊕	Lilla
2		⊖	Lilla/sortstribet
3	Fronthøjttaler (højre)	⊕	Grå
4		⊖	Grå/sortstribet
5	Fronthøjttaler (venstre)	⊕	Hvid
6		⊖	Hvid/sortstribet
7	Baghøjttaler (venstre)	⊕	Grøn
8		⊖	Grøn/sortstribet

② Til bilens strømstik

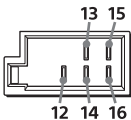

12	kontinuerlig strømforsyning	Gul
13	antenne (luft)/forstærkerkontrol (REM OUT)	Blå/hvidstribet
14	omskiftet strømforsyning til belysning	Orange/hvidstribet
15	omskiftet strømforsyning	Rød
16	jordforbundet	Sort

③ Til ledningen til parkeringsbremsekontakten

Moneringspositionen af ledningen til parkeringsbremsekontakten afhænger af din bil. Sørg for at tilslutte parkeringsbremseledningen (lysegrøn) på strømforsyningskablet ① til ledningen til parkeringsbremsekontakten.

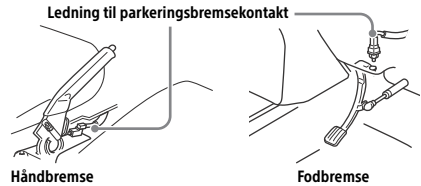

④ Til +12 V-strømterminalen for ledningen til bilens bagerste lampe (kun ved tilslutning af bakkameraet)

Hukommelsestilslutning

Når den gule strømforsyningsledning er tilsluttet, leveres der altid strøm til hukommelseskredsløbet, selv når tændingen er slukket.

Højttalerforbindelse

- Sluk for enheden, inden du tilslutter højttalerne.
- Brug højttalere med en impedans på 4-8 Ω og med tilstrækkelig strømstyringskapacitet for at undgå skade.

Skærmtilslutning

Når du installerer en skærm til bagsædet, skal du tilslutte dens ledning til parkeringsbremsekontakten til jord.

Strømtilslutningsdiagram

Sørg for, at din bils ekstra strømstik er aktiveret, og forbind ledningerne korrekt, afhængig af hvilken bil der er tale om.

Ekstra strømstik

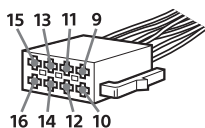

Fælles tilslutning

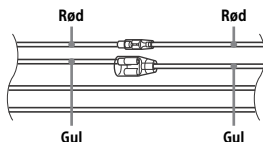

12	kontinuerlig strømfor syning	Gul
15	omskiftet strømfor syning	Rød

Når der er byttet om på placeringerne af de røde og gule ledninger

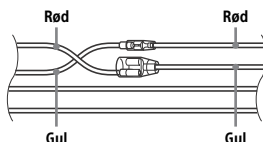

12	omskiftet strømfor syning	Gul
15	kontinuerlig strømfor syning	Rød

Til biler uden ACC-position

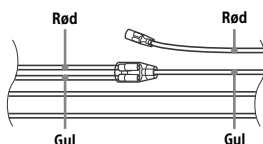

Når du har matchet tilslutningerne og vendt strømfor syningens ledninger korrekt, skal du tilslutte enheden til bilens strømfor syning. Hvis du har spørgsmål og problemer i forbindelse med tilslutning af din enhed, som ikke er omtalt i denne vejledning, skal du kontakte bilforhandleren.

Installation af mikrofonen

Hvis din stemme skal kunne registreres under håndfrit opkald, skal du installere mikrofonen ③.

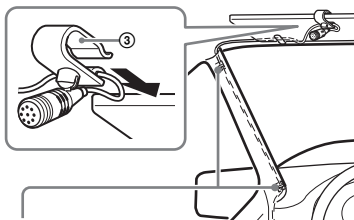

Clip (medfølger ikke)

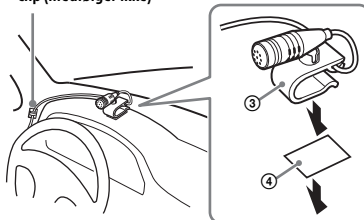

Forsigtig

- Det er meget farligt, hvis ledningen vikles omkring ratstammen eller gearstangen. Sørg for, at denne og andre dele ikke forstyrrer kørslen.
- Hvis der er airbags eller andet støddabsorberende udstyr i vognen, skal du kontakte den forretning, hvor du har købt denne enhed, eller bilforhandleren inden installationen.

Bemærk

Før du påsætter den dobbeltsidede tape ④, skal du rengøre instrumentbrættets overflade med en tør klud.

Brug af den kabelforbundne fjernbetjening

Hvis du bruger fjernbetjeningen på rattet

Installation af tilslutningskablet RC-SR1 (medfølger ikke) er påkrævet før brug.

- 1 Hvis du vil aktivere fjernbetjeningen på rattet, skal du vælge [General Settings] → [User Defined] for at foretage registreringen (side 18).

Når registreringen er fuldført, vil fjernbetjeningen på rattet være til rådighed.

Bemærkninger om installation af tilslutningskablet RC-SR1 (medfølger ikke)

- Du henvises til supportwebstedet på bagdækslet for at få oplysninger, derefter skal du tilslutte hver ledning korrekt til de passende ledninger. Hvis du foretager en ukorrekt tilslutning, kan det skade enheden.
- Det anbefales, at du kontakter en forhandler eller en erfaren tekniker for at få hjælp.

Når du bruger den kabelforbundne fjernbetjening

- 1 Hvis du vil aktivere den kabelforbundne fjernbetjening, skal du indstille [Steering Control] i [General Settings] til [Preset] (side 18).

Brug af det bagudrettede kamera

Installation af bagudrettede kamera (medfølger ikke) er påkrævet før brug.

Billedet af et bagudrettede kamera, der er tilsluttet til CAMERA IN-terminalen vises, når:

- bilens baglygte lyser (eller gearet er indstillet til R (reverse - bagegear).
- du trykker på HOME og derefter på [Rear Camera].
- du trykker på og holder DSPL inde og derefter trykker på [Rear Camera], hvis [SOURCE Key Func.] er indstillet til [DSPL] (side 19).

Installation

Fjernelse af beslaget

Før du installerer enheden, skal du fjerne beslaget ⑤ fra enheden.

- 1 Indsæt frigørelsesnøglerne ⑥ i låsene mellem enheden og beslaget ⑤ på samme tid, indtil de klikker.

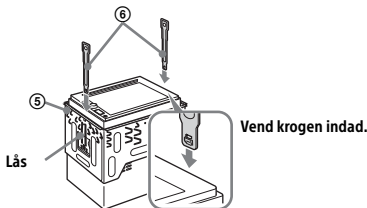

- 2 Træk beslaget nedad ⑤, og træk derefter enheden opad for at skille dem ad.

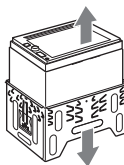

Montering af enheden i instrumentbrættet

Hvis du monterer i en japansk bil, skal du se "Montering af enheden i en japansk bil" (side 36).

Montering af enheden med det leverede beslag

Før du installerer, skal du sørge for, at låsene på begge sider af beslagene ⑤ bøjes indad 3,5 mm.

- 1 Placer beslaget ⑤ i instrumentbrættet, og bøj derefter takkerne udad, så de slutter til.

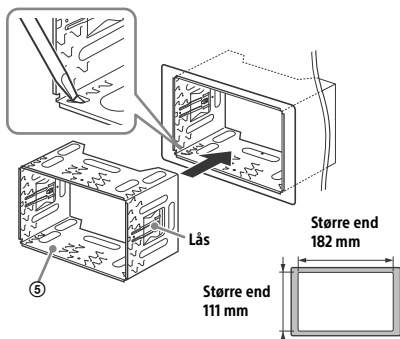

- 2 Monter enheden på beslaget ⑤.

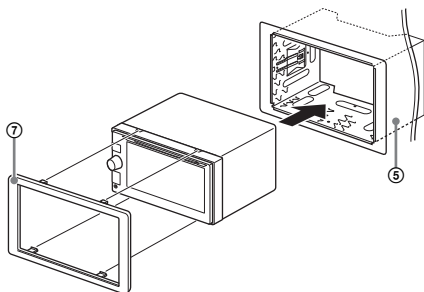

Bemærk

Hvis låsene er lige eller bøjet udad, bliver enheden ikke installeret sikkert, og den kan hoppe ud.

Montering af enheden i en japansk bil

Du er muligvis ikke i stand til at installere denne enhed i alle japanske biler. I en sådan situation skal du kontakte din Sony-forhandler.

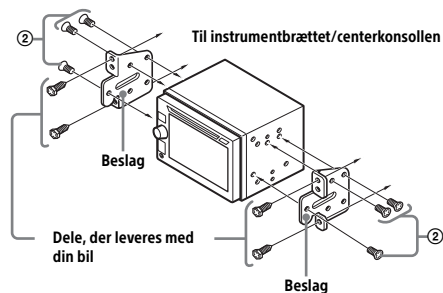

Når du monterer denne enhed til de præinstallerede beslag i din bil, skal du bruge de leverede skruer ② i de rette skruehuller, afhængigt af hvilken bil der er tale om: T for TOYOTA, M for MITSUBISHI og N for NISSAN.

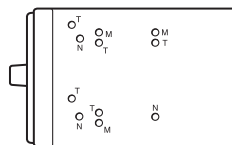

Bemærk

Hvis du vil forhindre en fejlfunktion, skal du kun bruge de medfølgende skruer ②.

Nulstilling af enheden

Se "Nulstilling af enheden" (side 7) for at få flere oplysninger.

Udskiftning af sikring

Når du udskifter sikringen, skal du sørge for at bruge den ampere, der er angivet på den oprindelige sikring. Hvis sikringen sprænger, skal du kontrollere strømtilslutningen og udskifte sikringen. Hvis sikringen sprænger igen efter udskiftning, kan der være en intern fejl. I en sådan situation skal du kontakte den nærmeste Sony-forhandler.

Sikring (10 A)

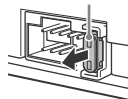



Български

С настоящето Sony Corporation декларира, че това оборудване отговаря на основните изисквания и другите съответстващи клаузи на Директива 1999/5/ЕС. Подробности може да намерите на интернет страницата: <http://www.compliance.sony.de/>

Hrvatski

Opime Sony Corporation izjavljuje da je ova oprema u skladu s osnovnim zahtjevima i ostalim relevantnim odredbama direktive 1999/5/EZ. Dodatne informacije potražite na sljedećoj internetskoj adresi: <http://www.compliance.sony.de/>

Česky

Sony Corporation tímto prohlašuje, že toto vybavení je ve shodě se základními požadavky a dalšími příslušnými ustanoveními směrnice 1999/5/ES. Podrobnosti lze získat na následující URL: <http://www.compliance.sony.de/>

Dansk

Undertegnede Sony Corporation erklærer herved, at dette udstyr overholder de væsentlige krav og øvrige relevante krav i direktiv 1999/5/EF. For yderligere information gå ind på følgende hjemmeside: <http://www.compliance.sony.de/>

Nederlands

Hierbij verklaart Sony Corporation dat dit toestel in overeenstemming is met de essentiële eisen en de andere relevante bepalingen van richtlijn 1999/5/EG. Nadere informatie kunt u vinden op: <http://www.compliance.sony.de/>

English

Hereby, Sony Corporation, declares that this equipment is in compliance with the essential requirements and other relevant provisions of Directive 1999/5/EC. For details, please access the following URL: <http://www.compliance.sony.de/>

Eesti keel

Sony Corporation kinnitab käesolevaga selle seadme vastavust 1999/5/EÜ direktiivi põhinõuetele ja nimetatud direktiivist tulenevatele teistele asjakohastele sätetele. Üksikasjalikum info: <http://www.compliance.sony.de/>

Suomi

Sony Corporation vakuuttaa täten, että tämä laite on direktiivin 1999/5/EY oleellisten vaatimusten ja sitä koskevien direktiivin muiden ehtojen mukainen. Jos haluat lisätietoja, käy osoitteessa <http://www.compliance.sony.de/>.

Français

Par la présente Sony Corporation déclare que cet appareil est conforme aux exigences essentielles et aux autres dispositions pertinentes de la directive 1999/5/CE. Pour toute information complémentaire, veuillez consulter l'URL suivante : <http://www.compliance.sony.de/>

Deutsch

Hiermit erkläre Sony Corporation, dass sich dieses Gerät in Übereinstimmung mit den grundlegenden Anforderungen und den übrigen einschlägigen Bestimmungen der Richtlinie 1999/5/EG befindet. Weitere Informationen erhältlich unter: <http://www.compliance.sony.de/>

Ελληνικά

Με την παρούσα η Sony Corporation δηλώνει ότι ο παρόν εξοπλισμός συμμορφώνεται προς της ουσιώδεις απαιτήσεις και τις λοιπές σχετικές διατάξεις της οδηγίας 1999/5/EK. Για λεπτομέρειες παρακαλούμε όπως ελέγξετε την ακόλουθη σελίδα του διαδικτύου: <http://www.compliance.sony.de/>

Magyar

Alulírott, Sony Corporation nyilatkozom, hogy ez a készülék megfelel a vonatkozó alapvető követelményeknek és az 1999/5/EK irányelv egyéb előírásainak. További információkat a következő weboldalon találhat: <http://www.compliance.sony.de/>

Italiano

Con la presente Sony Corporation dichiara che questo apparecchio è conforme ai requisiti essenziali ed alle altre disposizioni pertinenti stabilite dalla direttiva 1999/5/CE. Per ulteriori dettagli, si prega di consultare il seguente URL:
<http://www.compliance.sony.de/>

Latviešu

Ar šo Sony Corporation deklarē, ka šis aprīkojums atbilst Direktīvas 1999/5/EK būtiskajām prasībām un citiem ar to saistītajiem noteikumiem. Plašāka informācija ir pieejama:
<http://www.compliance.sony.de/>

Lietuvių kalba

Šiuo dokumentu Sony Corporation deklaruoja, kad ši įranga atitinka esminius reikalavimus ir kitas 1999/5/EB Direktyvos nuostatas. Susipažinti su visu atitikties deklaracijos turiniu Jūs galite interneto tinklalapyje:
<http://www.compliance.sony.de/>

Norsk

Sony Corporation erklærer herved at dette utstyret er i samsvar med de grunnleggende krav og øvrige relevante krav i direktiv 1999/5/EF. For flere detaljer, vennligst se:
<http://www.compliance.sony.de/>

Polski

Niniejszym Sony Corporation oświadczam, że to urządzenie jest zgodne z zasadniczymi wymaganiami oraz innymi stosownymi postanowieniami Dyrektywy 1999/5/WE. Szczegółowe informacje znaleźć można pod następującym adresem URL:
<http://www.compliance.sony.de/>

Português

Sony Corporation declara que este equipamento está conforme com os requisitos essenciais e outras disposições da Directiva 1999/5/CE. Para mais informações, por favor consulte o seguinte URL:
<http://www.compliance.sony.de/>

Română

Prin prezenta, Sony Corporation declară că acest tip de echipament respectă cerințele esențiale și este în conformitate cu prevederile Directivei 1999/5/EC. Pentru detalii, vă rugăm accesați următoarea adresă:
<http://www.compliance.sony.de/>

Slovensky

Spoločnosť Sony Corporation týmto vyhlasuje, že toto zariadenie spĺňa základné požiadavky a všetky príslušné ustanovenia Smernice 1999/5/ES. Podrobnosti získate na webovej stránke:
<http://www.compliance.sony.de/>

Slovenščina

Sony Corporation izjavlja, da je ta oprema v skladu z bistvenimi zahtevami in ostalimi relevantnimi določili direktive 1999/5/ES. Za podrobnosti vas naprošamo, če pogledate na URL:
<http://www.compliance.sony.de/>

Español

Por medio de la presente Sony Corporation declara que este equipo cumple con los requisitos esenciales y cualesquiera otras disposiciones aplicables o exigibles de la Directiva 1999/5/CE. Para mayor información, por favor consulte el siguiente URL:
<http://www.compliance.sony.de/>

Srpski

Sony Corporation ovim izjavljuje da je oprema u skladu sa osnovnim zahtevima i ostalim relevantnim odredbama Direktive 1999/5/EC. Detaljnije informacije možete da vidite na sledećoj URL adresi:
<http://www.compliance.sony.de/>

Svenska

Härmed intygar Sony Corporation att denna utrustning står i överensstämmelse med de väsentliga egenskapskrav och övriga relevanta bestämmelser som framgår av direktiv 1999/5/EG. För ytterligare information gå in på följande hemsida:
<http://www.compliance.sony.de/>

Websted for kundesupport

Hvis du har spørgsmål eller vil se de seneste supportoplysninger om dette produkt, skal du besøge webstedet herunder:

<http://www.sony.eu/support>

Registrer dit produkt online nu på adressen:

<http://www.sony.eu/mysony>



Video CD



 DOLBY AUDIO™



Bluetooth®

<http://www.sony.net/>

©2016 Sony Corporation