

# SONY®

Digitalni LCD TV prijemnik

Upute za uporabu \_\_\_\_\_ HR

KDL-52Z4500

KDL-46Z4500

KDL-40Z4500

# BRAVIA

## Uvod

Zahvaljujemo na odabiru Sony proizvoda.

Prije uporabe TV prijemnika, molimo vas da pažljivo i temeljito pročitate ove upute i da ih sačuvate za kasniju uporabu.

Proizvođač ovog uređaja je Sony Corporation, 1-7-1 Konan Minato-ku Tokyo, 108-0075 Japan. Ovlašteni predstavnik za EMC i sigurnost proizvoda je Sony Deutschland GmbH, Hedelfinger Strasse 61, 70327 Stuttgart, Germany. Za sva pitanja servisa i jamstva, obratite se na adrese navedene u odvojenim dokumentima koji se tiču servisa ili jamstva.

## Napomene o funkciji Digital TV

- Sve značajke vezane uz funkciju Digital TV (**DVB**) radit će samo u zemljama ili područjima emitiranja DVB-T (MPEG2 i MPEG4 AVC) digitalnog zemaljskog signala ili gdje je omogućen pristup kompatibilnom DVB-C (MPEG2 i MPEG4 AVC) kablskom sustavu. Provjerite kod svog davatelja usluga emitira li se DVB-T signal i u vašoj zemlji ili provjerite da li njihov DVB-C kablski sustav odgovara integriranim funkcijama ovog TV prijemnika.
- Poslužitelj usluge kablске TV može naplatiti takve usluge, te će možda biti potreban vaš pristanak na takve uvjete poslovanja.
- Iako je ovaj TV prijemnik uskladen s DVB-T i DVB-C standardima, nije zajamčena njegova kompatibilnost s budućim DVB-T digitalnim zemaljskim i DVB-C digitalnim kablskim prijenosima.
- Neke Digital TV funkcije možda neće biti dostupne u nekim zemljama/regijama, a DVB-C kablске funkcije možda neće pravilno raditi kod nekih operatera.
- Dodatne informacije o DVB-C funkcijama potražite na web stranici:  
<http://support.sony-europe.com/TV/DVBC/>

## Zaštitni znakovi

- DVB** je registrirani zaštitni znak tvrtke DVB Project.
- DLNA i DLNA CERTIFIED su zaštitni znakovi i/ili oznake usluga Digital Living Network Alliance.
- GUIDE Plus+ je (1) registriran zaštitni znak ili zaštitni znak, (2) proizveden uz licencu i (3) podložan različitim međunarodnim patentima i prijavama za patente u vlasništvu ili s licencom tvrtke Gemstar-TV Guide International, Inc. i/ili njezinih partnera.
- GEMSTAR-TV GUIDE INTERNATIONAL, INC. I/ILI PARTNERI SE NI NA KOJI NAČIN NE MOGU SMATRATI ODOVORNIMA ZA TOČNOST RASPOREDA PROGRAMA PREKO USLUGE GUIDE PLUS+. NI U KOM SLUČAJU SE GEMSTAR-TV GUIDE INTERNATIONAL, INC. I/ILI NJEZINI PARTNERI NE MOGU SMATRATI ODGOVORNIMA ZA BILO KAKAV GUBITAK DOBITI, GUBITAK POSLA, NEIZRAVNU, POSEBNU ILI POSLJEDIČNU ŠTETU U SVEZI ILI ZBOG UPORABE BILO KOJE INFORMACIJE, UREĐAJA ILI USLUGE KOJA SE ODNOSI NA GUIDE PLUS+ SUSTAV.
- Proizvedeno prema licenci tvrtke Dolby Laboratories. Dolby i simbol dvostruko-D su zaštitni znaci tvrtke Dolby Laboratories.
- HDMI, HDMI logotip i High-Definition Multimedia Interface su zaštićeni znaci ili registrirani zaštićeni znaci tvrtke HDMI Licensing LLC.
- "BRAVIA" i BRAVIA su zaštitni znaci tvrtke Sony Corporation.
- "XMB" i "xross media bar" su zaštićeni znakovi tvrtki Sony Corporation i Sony Computer Entertainment Inc.



# Sadržaj

<b>Upute za brzi početak</b>	<b>4</b>
Sigurnosne informacije.....	9
Mjere opreza.....	11
Tipke na daljinskom upravljaču i TV-u/Indikatori.....	12
<b>Gledanje TV programa</b>	
Gledanje TV programa .....	16
GUIDE Plus+™ sustav i Digital Electronic Programme Guide (EPG) <b>DVB</b> .....	18
Uporaba Digital Favourite popisa <b>DVB</b> .....	22
<b>Uporaba dodatne opreme</b>	
Dijagram spajanja.....	23
Gledanje slika sa spojene opreme.....	26
Reprodukcija fotografija/glazbe putem USB-a .....	27
Uporaba funkcije BRAVIA Sync s Control for HDMI .....	30
Upravljanje dodatnom opremom pomoću daljinskog upravljača TV prijemnika .....	31
<b>Uporaba mrežnih značajki</b>	
Spajanje TV-a na mrežu.....	34
Uživanje u fotografijama/glazbi putem mreže.....	34
Provjera mrežne povezanosti.....	36
Podešavanje prikaza poslužitelja .....	36
<b>Uporaba izbornika MENU</b>	
Kretanje kroz Home izbornik TV-a (XMB™).....	38
Settings .....	39
<b>Dodatne informacije</b>	
Postavljanje pribora (zidni nosač).....	52
Tehnički podaci .....	54
U slučaju problema .....	56

**DVB** : samo za digitalne kanale



Prije uporabe TV prijemnika, pročitajte "Sigurnosne napomene" u ovom priručniku.  
Sačuvajte ovaj priručnik za buduću uporabu.

# Upute za brzi početak

## Prije uporabe

Provjera isporučenog pribora

Mrežni kabel (1)

Daljinski upravljač RM-ED012 (1)

Baterije veličine AA (tip R6) (2)

Postolje (1) i vijci za postolje (4)  
(Samo KDL-46Z4500/KDL-40Z4500)

Ulaganje baterija u daljinski upravljač

Pritisnite i podignite pokrov za otvaranje.

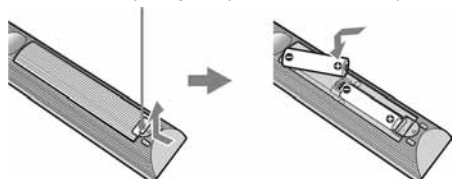

- Prilikom ulaganja baterija obratite pažnju na ispravan polaritet.
- Ne koristite različite vrste baterija istovremeno i ne miješajte stare i nove baterije.
- Iskorištene baterije odložite na ekološki prihvatljiv način. Neke regije imaju uređeno odlaganje baterija. Upoznajte se s lokalnim propisima.
- Pažljivo rukujte daljinskim upravljačem. Ne ispuštajte i ne gazite po njemu, te ne proljevajte nikakvu tekućinu po njemu.
- Ne stavljajte daljinski upravljač na mjesta blizu izvora topline, na izravnu sunčevu svjetlost ili u vlažnoj prostoriji.

## Zamjena zaštitne mrežice zvučnika

Zaštitnu mrežicu zvučnika možete zamijeniti novom, koja se može kupiti odvojeno. Ipak, ne odvajajte zaštitnu mrežicu, osim ako je ne namjeravate zamijeniti. Za detalje, pogledajte upute za uporabu isporučene uz zaštitnu mrežicu za zvučnik.

## 1: Pričvršćivanje postolja (za KDL-46Z4500/ KDL-40Z4500)

- 1 Otvorite kutiju te izvadite postolje i vijke.
- 2 Postavite TV prijemnik na postolje. Pri tome pripazite na kabele.

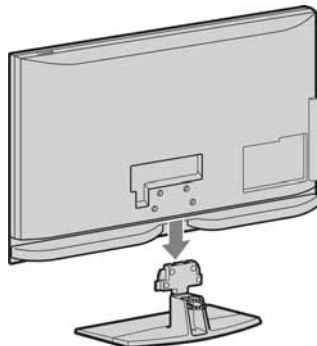

- 3 Isporučenim vijcima pričvrstite TV prijemnik na otvore postolja označene strelicama ↑.

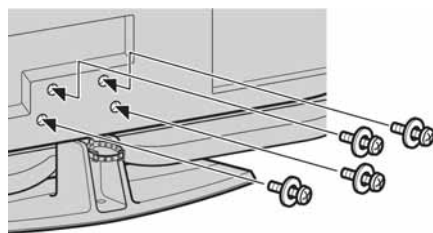

- Kod uporabe električnog odvijača, podesite silu pritezanja na približno 1,5 N•m {15 kgf•cm}.

## 2: Spajanje antene/Set Top Boxa/rekordera (npr. DVD rekordera)

Spajanje Set Top Boxa/rekordera (npr. DVD rekordera) sa SCART priključnicom

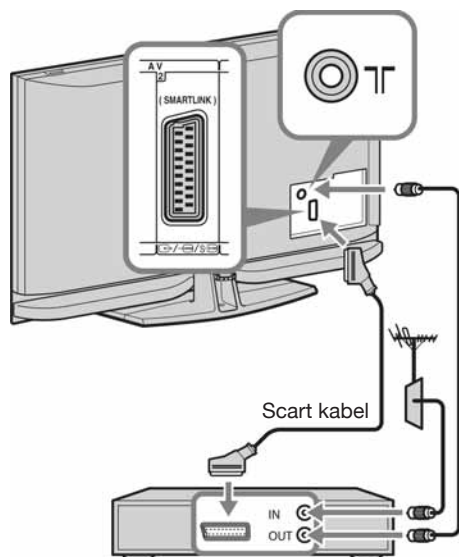

Set Top Box/rekorder (npr. DVD rekorder)

Spajanje Set Top Boxa/rekordera (npr. DVD rekordera) s HDMI priključnicom

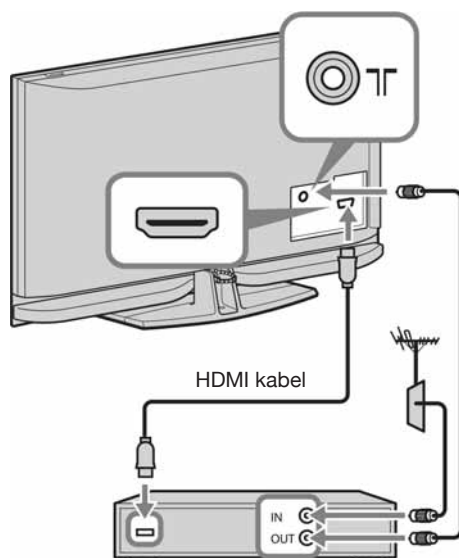

Set Top Box/rekorder (npr. DVD rekorder)

## 3: Sprječavanje prevrtanja TV-a

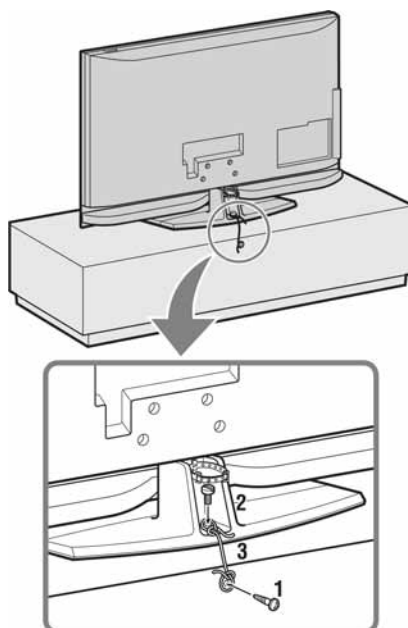

- 1 Zavrnite vijak za drvo (promjer 4 mm, nije priložen) u postolje TV prijemnika.
- 2 Zavrnite vijak (M6 x 12-15, nije priložen) u otvor na TV prijemniku.
- 3 Povežite vijak za drvo i vijak na uređaju jakim vezicom.

## 4: Povezivanje kabela

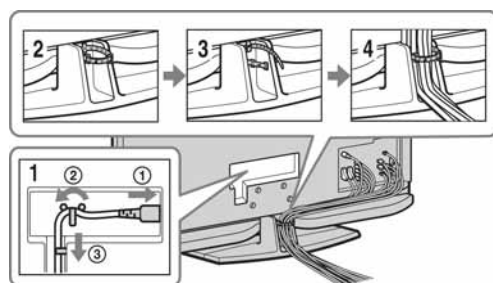

- Nemojte mrežni kabel povezivati u snop s drugim kabelima.

## 5: Početna podešavanja

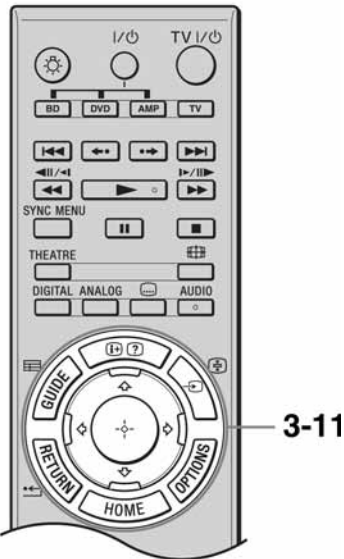
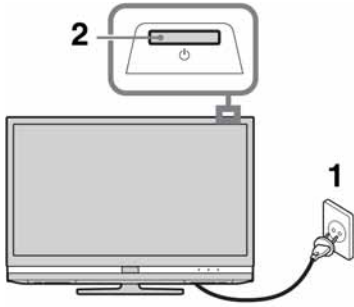

- 1 Priključite TV prijemnik u zidnu utičnicu (220-240 V AC, 50 Hz).
- 2 Pritisnite na TV prijemniku.  
Kod prvog uključenja TV prijemnika, na zaslonu se pojavi izbornik jezika.
- 3 Pritisnite tipke /// za odabir jezika prikazanih na izbornicima i zatim pritisnite .



- 4 Pritisnite / za odabir države u kojoj će se upotrebljavati ovaj TV i zatim pritisnite .



Ako se država u kojoj želite upotrebljavati ovaj TV ne nalazi na popisu, odaberite "-" umjesto države.

- 5 Pritisnite / za odabir mjesta na kojem će se upotrebljavati ovaj TV i zatim pritisnite .



- Odaberite "Home" za najbolja podešavanja TV-a koji će se koristiti u vašem domu.



- 6 Odaberite "Yes" i zatim pritisnite .



- 7 Pritisnite / za odabir "Antenna" ili "Cable" te pritisnite .

Nakon odabira opcije "Cable", pojavi se izbornik za odabir načina pretraživanja. Pogledajte odjeljak "Ugađanje TV prijemnika za kabelski sustav" (str. 7).

TV prijemnik počinje pretragu svih dostupnih digitalnih kanala i nakon toga analognih. Postupak može potrajati nekoliko minuta, stoga vas molimo da za to vrijeme ne pritisćete tipke na TV prijemniku i daljinskom upravljaču.

## Ukoliko se pojavi poruka za potvrdu priključka antene

Nije pronađen ni jedan digitalni ili analogni kanal. Provjerite antenske priključke i pritisnite ⊕ za ponovo uključivanje automatskog ugađanja.

- 8 Kad se na zaslonu prikaže izbornik "Programme Sorting", slijedite korake iz odlomka "Razvrstavanje programa" (str. 46).

Ako ne želite promijeniti redosljed pohranjivanja analognih kanala na TV prijemniku, pritisnite  RETURN za prijelaz na korak 9.

9



Za detalje, pogledajte str. 41.

10

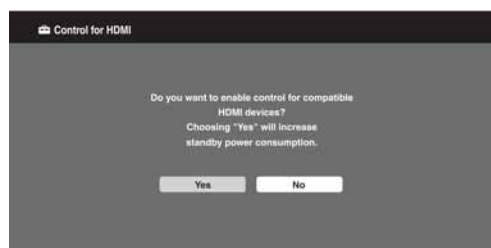

Za detalje, pogledajte str. 30.

Nakon ovog koraka prikaže se izbornik GUIDE Plus+ podešenja samo ako je raspoloživ GUIDE Plus+ sustav.



- 11 Pritisnite ⊕.

TV prijemnik je ugodio sve dostupne kanale.



- Kad nije moguć prijem digitalnih programa, ili kod odabira regije u kojoj nema digitalnog odašiljanja u koraku 4, vrijeme je potrebno podešiti nakon koraka 8.

## Ugađanje TV prijemnika za kablisko povezivanje

- 1 Pritisnite ⊕.
- 2 Pritisnite / za odabir "Quick Scan" ili "Full Scan" i pritisnite ⊕.

**"Quick Scan"**: kanali se ugađaju prema informacijama poslužitelja kablenskog sustava unutar emitiranog programa. Preporučeno podešenje za postavke "Frequency", "Network ID" i "Symbol Rate" je "Auto".

Ova opcija se preporuča za brzo ugađanje, ako poslužitelj kablenske TV podržava takav način pretraživanja.

Ako "Quick Scan" ne uspije ugoditi kanale, koristite funkciju "Full Scan" opisanu u nastavku.

**"Full Scan"**: Svi dostupni kanali se ugađaju i pohranjuju. Postupak može potrajati neko vrijeme.

Ovu opciju savjetujemo kada poslužitelj kablenske TV ne podržava "Quick Scan" način pretraživanja.

Podrobnije informacije o podržanim kablskim poslužiteljima potražite na web adresi: <http://support.sony-europe.com/TV/DVBC/>

- 3 Pritisnite  za odabir "Start", a zatim pritisnite ⊕.

TV prijemnik počinje pretraživanje kanala. Molimo, ne pritišćite tipke na TV prijemniku i na daljinskom upravljaču.







- Neki kabliski poslužitelji ne podržavaju "Quick Scan". Ukoliko nijedan kanal nije pronađen "Quick Scan" postupkom, izvedite "Full Scan".

## Podešavanje GUIDE Plus+ sustava (samo kad je GUIDE Plus+ sustav raspoloživ)\*

\* uvjeti podešavanja ove značajke:

- u Velikoj Britaniji, Italiji, Francuskoj, Njemačkoj ili Španjolskoj.
- gdje postoji mogućnost digitalnog prijema.
- kad je odabrana opcija "Antenna" u koraku 7 iz "5: Početna podešavanja".

- 1 Unesite poštanski broj regije u kojoj živite tipkama ////+.



- Ako poštanski kôd sadrži manje od sedam znamenaka, unosite s lijeve strane.

## 2 Odaberite jezik za GUIDE Plus+.

Ovaj korak se preskače ako je odabran jedan od sljedećih jezika u koraku 3 iz "5: Početna podešavanja": "English", "Deutsch", "Español", "Italiano", "Français" ili "Nederlands."

## 3 Preuzimanje GUIDE Plus+ podataka.

Postupak početnog preuzimanja podataka može potrajati nekoliko minuta, stoga vas molimo da za to vrijeme ne pritišćete tipke na TV prijemniku i daljinskom upravljaču. Nakon prvog preuzimanja TV lista, sva sljedeća preuzimanja će se izvoditi automatski.

## Podešavanje kuta gledanja TV-a

Ovaj TV se može podesiti unutar sljedećih kutova.

### Podešavanje lijevog i desnog kuta (zakretanje)

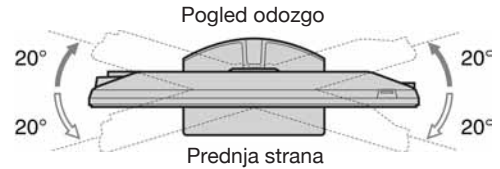

Kod podešavanja kuta držite jednom rukom postolje kako se TV ne bi prevrnuo.

## Odvajanje postolja s TV prijemnika



- Skinite vijke označene strelicama ↑ na TV-u.
- Postolje ne odvajajte s TV prijemnika, osim u sljedećim slučajevima.
  - Ako ga planirati montirati na zid.
  - Za stavljanje TV-a u kutiju prilikom kupnje (samo KDL-46Z4500/ KDL-40Z4500).

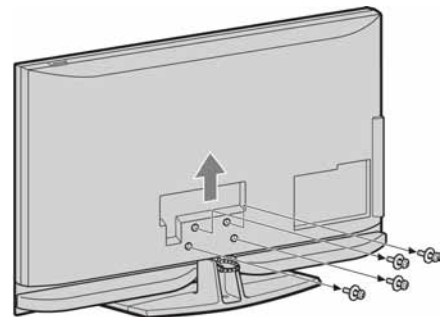



# Sigurnosne informacije

## Instalacija/Podešavanje

Instalirajte i koristite TV prijemnik u skladu s donjim uputama kako bi spriječili opasnost od požara, električnog udara ili štete i/ili ozljeda.

### Instalacija

- TV prijemnik postavite blizu lako dostupne mrežne utičnice.
- Postavite TV prijemnik na stabilnu i ravnu površinu.
- Instalaciju na zid smije izvoditi samo stručno osoblje.
- Iz sigurnosnih razloga savjetujemo da koristite Sony pribor, uključujući:
  - Zidni nosač SU-WL500
- Koristite vijke isporučene sa zidnim nosačem kod pričvršćivanja montažnih kuka na TV.  
Isporučeni vijci su izrađeni tako da su duljine 8 do 12 mm mjereno od površine za pričvršćenje montažne kuke. Promjer i duljina vijaka razlikuje se ovisno o modelu zidnog nosača.  
Uporabom vijaka koji nisu dio isporuke možete uzrokovati oštećenje TV prijemnika, njegov pad, itd.

8mm – 12mm

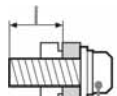

- Vijak (ispućen sa zidnim nosačem)
- Montažna kuka
- Učvršćenje kuke na stražnjoj strani TV-a

### Prenošenje

- Prije prenošenja TV prijemnika, odspojite sve kabele.
- Za prenošenje TV prijemnika potrebne su dvije ili tri osobe.
- Kod nošenja držite TV prijemnik kao što je prikazano na slikama desno. Nemojte pritiskati LCD zaslon i okvir oko zaslona.
- Kod podizanja ili premještanja TV prijemnika, čvrsto ga prihvatite za donju stranu.
- Prilikom prenošenja TV prijemnika, zaštitite ga od udaraca i vibracija.
- Kod prenošenja TV prijemnika na popravak ili kod preseljenja, zapakirajte ga u originalnu ambalažu.

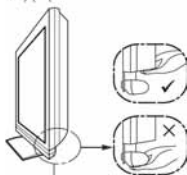

Zaslon uvijek držite za dno, a ne za prozirne dijelove, zvučnik ili za zaštitnu mrežicu zvučnika. Ne pritišćite zaštitnu mrežicu za zvučnik.

### Ventilacija

- Nikada nemojte prekrivati ventilacijske otvore na kućištu TV prijemnika i ne stavljajte nikakve predmete unutra.
- Ostavite slobodan prostor oko TV prijemnika kao što je prikazano na slici.
- Savjetujemo da koristite Sony zidni nosač kako biste osigurali odgovarajuću ventilaciju.

### Instalacija na zid

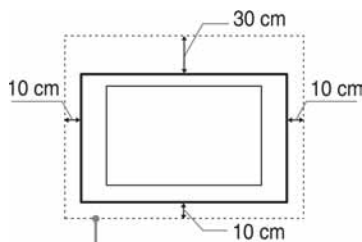

Ostavite najmanje ovoliko slobodnog prostora oko uređaja.

### Instalacija s postoljem

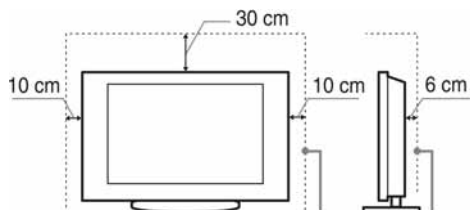

Ostavite najmanje ovoliko slobodnog prostora oko uređaja.

- Za ispravnu ventilaciju, te kako biste spriječili nakupljanje prašine i prljavštine:
  - Nemojte postavljati uređaj površinom zaslona okrenut prema podlozi, ne instalirajte ga naopako, na stražnju stranu ili na bočnu stranu.
  - Ne stavljajte TV uređaj na policu, tepih, krevet ili u vitrinu.
  - Nemojte uređaj pokrivati komadima tkanine, npr. zavjesama ili predmetima kao što su novine, itd.
  - Ne postavljajte TV prijemnik kao što je prikazano na slici.

Protok zraka je blokiran.

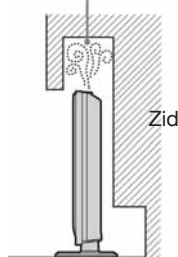

Protok zraka je blokiran.

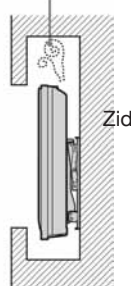

## Mrežni kabel

Kabelom i mrežnom utičnicom postupajte kao što je opisano, kako bi spriječili opasnost od požara, električnog udara ili štetu i/ili ozljeda:

- Koristite isključivo Sony mrežni kabel, ne koristite kabele ostalih proizvođača.
- Uložite utikač do kraja u utičnicu.
- TV koristite isključivo na 220-240 V AC napajanju.
- Prilikom povezivanja kabela, obavezno odspojite mrežni kabel. Pazite da nogom ne zapnete i povučete kabel.
- Odspojite mrežni kabel prije premještanja ili rada na TV-u.
- Držite mrežni kabel dalje od izvora topline.
- Povremeno odspojite i očistite mrežni utikač. Utikač pokriven prašinom može nakupiti vlagu zbog čega može doći do oštećenja izolacije, a time do opasnosti od požara.

## Napomene

- Ne koristite isporučeni mrežni kabel na drugoj opremi.
- Nemojte prelamati, savijati ili uvrtati kabel. Može doći do oštećenja izolacije oko vodiča ili prekida vodiča.
- Nemojte raditi preinake na mrežnom kabeu.
- Nemojte stavljati teške predmete na mrežni kabel.
- Ne vucite kabel, već prihvatite utikač prilikom odspajanja iz mrežne utičnice.
- Ne spajajte previše uređaja na istu mrežnu utičnicu.
- Ne koristite labave mrežne utičnice.

## Neprikladna uporaba

Ne instalirajte/koristite TV prijemnik na mjestima, okružjima ili u okolnostima poput niže opisanih, kako biste spriječili nepravilnost u radu TV prijemnika, požar, električni udar, štetu i/ili ozljede.

### Mjesta:

Na otvorenim mjestima (na izravnom utjecaju sunca), na obali, na brodu i ostalim plovilima, vozilima, u medicinskim ustanovama, na mjestima izloženima mehaničkim vibracijama; blizu vode, kiše, vlage ili dima.

### Okruženje:

Pretjerano vruća, vlažna ili prašnjava mjesta; mjesta gdje lako mogu ući insekti u uređaj; blizu zapaljivih predmeta (svijeća, itd.).

TV prijemnik se ne smije izlagati kapanju ili prskanju. Ne stavljajte predmete napunjene vodom (primjerice vaze) na TV prijemnik

### Okolnosti:

Ne rukujte uređajem mokrim rukama; kad je otvoreno kućište uređaja, ili s priključcima koje nije preporučio proizvođač. Odspojite TV prijemnik iz mrežne utičnice i antene tijekom olujnog nevremena.

## Slomljeni dijelovi:

- Ne bacajte stvari u TV prijemnik. Staklo zaslona bi se moglo razbiti te uzrokovati ozbiljne ozljede.
- Ukoliko površina TV zaslona pukne, ne dodirujte je dok ne odspojite mrežni kabel. U suprotnom bi moglo doći do električnog udara.

## Kad nije u uporabi

- Ukoliko ne planirate koristiti TV prijemnik dulje vrijeme, TV prijemnik odspojite uz napajanja radi očuvanja okoliša i sigurnosnih razloga.
- TV prijemnik je odspojen iz napajanja tek nakon odspajanja mrežnog kabela.
- Međutim neki TV prijemnici su možda opremljeni značajkom koja zahtijeva da budu u pripravnom stanju da bi pravilno funkcionirali.

## Za djecu

- Ne dopustite da djeci da se penju na TV prijemnik.
- Sitne dijelove čuvajte izvan doseg djece, kako ih ne bi slučajno progutali.

## U slučaju problema...

**Isključite** TV prijemnik i odmah ga odspojite iz napajanja u slučajevima opisanim u nastavku.

Obratite se Sony ovlaštenom servisu kako bi uređaj provjerio kvalificirani tehničar.

### Kad:

- je oštećen mrežni kabel.
- je loš kontakt s mrežnom utičnicom.
- je TV prijemnik oštećen, budući da je pao, udaren ili je nešto bačeno u njega.
- ukoliko tekućina ili neki predmet dospije u otvore uređaja.

# Mjere opreza

## Praćenje TV prijema

- Pratite program na TV-u pri umjerenom svjetlu, jer gledanje dulje vrijeme pri slaboj rasvjeti opterećuje oči.
- Kod korištenja slušalica, podesite glasnoću kako biste spriječili pretjerane promjene u glasnoći, te spriječili oštećenja sluha.

## LCD zaslon

- Iako je LCD zaslon izrađen uz uporabu visokoprecizne tehnologije i ima 99,99% ili više efektivnih piksela, može doći do pojave crnih ili točkica u boji (crvenih, plavih ili zelenih). To je karakteristika LCD zaslona i ne predstavlja kvar.
- Nemojte pritiskati ili ogrepsiti prednji filtar i ne stavljajte nikakve predmete na TV prijemnik. Slika u tom slučaju može biti neujednačena ili se LCD zaslon može oštetiti.
- Koristite li TV prijemnik na hladnome mjestu, slika može biti "razmazana" ili previše tamna, no to ne predstavlja kvar. Ovaj fenomen nestaje zajedno s porastom temperature. Ovaj fenomen nestaje zajedno s porastom temperature.
- Ako se na zaslonu duže vrijeme stoje mirne slike, može doći do pojave dvostrukih slika, koje nestaju nakon nekoliko trenutaka. Pojava obično nestaje nakon nekoliko trenutaka.
- Zaslon i kućište TV prijemnika se zagrijevaju tijekom uporabe. To je normalno.
- LCD TV prijemnik sadrži malu količinu tekućeg kristala. Neke fluorescentne žarulje ugrađene u ovaj TV prijemnik također sadrže živu. Poštujte lokalne propise o odlaganju otpada.

## Rukovanje i čišćenje površine zaslona/kućišta TV-a

Prije čišćenja, odspojite TV prijemnik iz napajanja.

Kako bi spriječili propadanje materijala ili premaza zaslona, uzmite u obzir sljedeće.

- Prašinu s površine zaslona/kućišta obrišite mekom tkaninom. Tvrdokorniju nečistoću uklonite mekom tkaninom umočenom u otopinu blagog deterdženta.
- Nikada nemojte upotrebljavati abrazivne spužvice, kisela ili lužnata sredstva za čišćenje, prašak za ribanje ili zapaljiva sredstva poput alkohola, benzina, razrjeđivača ili insekticida. Uporaba takvih sredstava ili dulji kontakt s gumom ili vinilom može oštetiti površinu zaslona i kućište.
- Kako bi se osigurala pravilna ventilacija, preporučamo da usisavačem povremeno očistite ventilacijske otvore.
- Ukoliko je moguće podesiti nagib TV prijemnika, budite pažljivi kako se ne bi prevrnulo s postolja.

## Dodatna oprema

Slika može biti izobličena ili zvuk sadržavati šum ako se TV prijemnik postavi u blizini uređaja koji emitiraju elektromagnetsko zračenje.

## Zbrinjavanje isluženog TV prijemnika



**Odlaganje stare električne i elektroničke opreme (primjenjivo u Europskoj uniji i ostalim europskim državama s posebnim sustavima za odlaganje)**

Ovaj znak na uređaju ili ambalaži ukazuje da se ovaj proizvod ne smije odlagati s kućim otpadom. Umjesto toga, opremu za odlaganje odnesite u vama najbliže mjesto za skupljanje i recikliranje električnog i elektroničkog otpada. Pravilnim odlaganjem ovog proizvoda spriječit ćete potencijalne negativne posljedice za okoliš i ljudsko zdravlje koje inače mogu imati utjecaja ukoliko se uređaj ne odloži na pravilan način. Recikliranje materijala od kojeg je uređaj sastavljen pridonosi očuvanju prirodnih izvora. Za detaljnije informacije o recikliranju proizvoda, obratite se lokalnom uredu, komunalnoj službi ili trgovini gdje ste kupili uređaj.



**Odlaganje starih baterija (primjenjivo u Europskoj uniji i ostalim europskim državama s posebnim sustavima za odlaganje)**

Ovaj znak na bateriji ili ambalaži ukazuje da se baterija isporučena s ovim proizvodom ne smije odlagati s kućim otpadom. Pravilnim odlaganjem ovih baterija spriječit ćete potencijalne negativne posljedice za okoliš i ljudsko zdravlje koje inače mogu imati utjecaja ukoliko se baterije ne odlože na pravilan način. Recikliranje materijala pridonosi očuvanju prirodnih izvora. U slučaju proizvoda koji zbog sigurnosnih razloga, performansi ili zadržavanja cjelovitosti napajanja zahtijevaju trajnu povezanost s unutarnjom baterijom, takvu bateriju trebaju mijenjati samo osposobljeni serviseri. Kako bi osigurali pravilno zbrinjavanje baterije, predajte dotrajali proizvod na sabirno mjesto za recikliranje električne i elektroničke opreme. Za sve ostale baterije, pogledajte odjeljak o sigurnom uklanjanju baterija iz uređaja. Predajte bateriju na sabirno mjesto za recikliranje otpadnih baterija. Za detaljnije informacije o recikliranju ovog proizvoda ili baterije, obratite se lokalnom uredu, komunalnoj službi ili trgovini gdje ste kupili uređaj.

## Tipke na daljinskom upravljaču i TV-u/Indikatori

### Daljinski upravljač i kontrole TV prijemnika

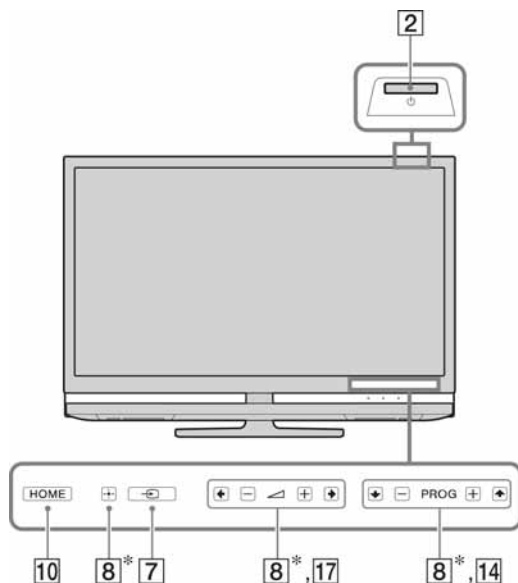

Tipke ili senzori osjetljivi na dodir na TV-u imaju istu funkciju kao i tipke na daljinskom upravljaču.

\* U TV izborniku, ovi senzori osjetljivi na dodir imaju istu funkciju kao i tipke .







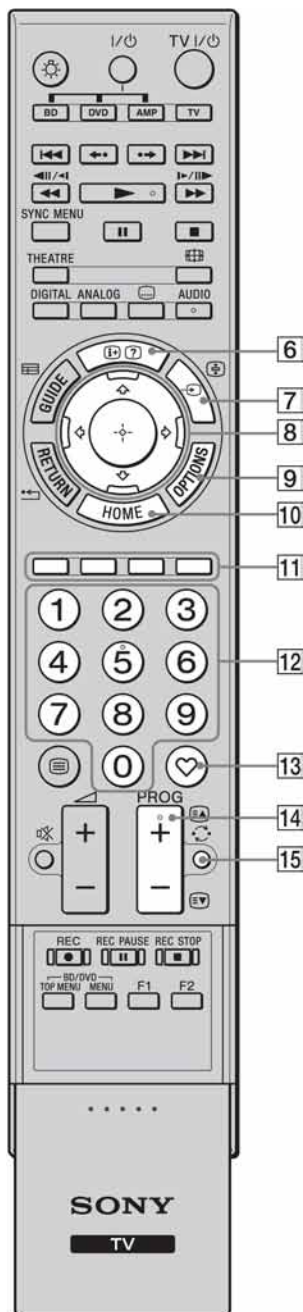



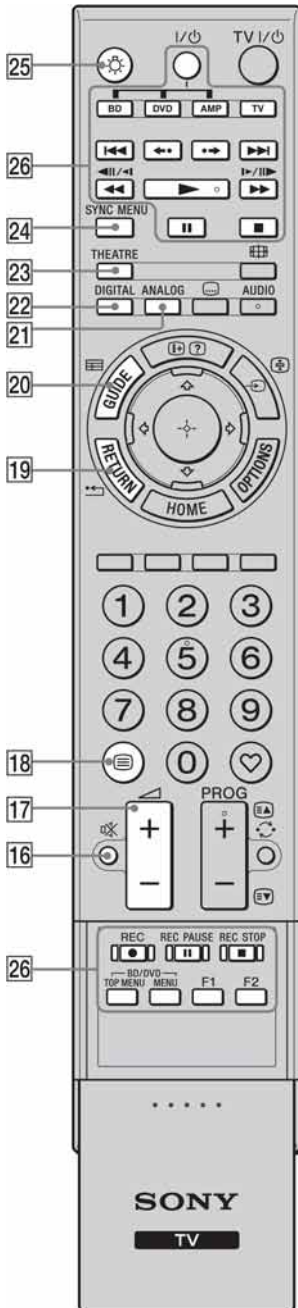

- Tipke broj 5, , **PROG +** i **AUDIO** na daljinskom upravljaču imaju ispuščenje. Ova ispuščenja služe kao referentne točke tijekom uporabe uređaja.

Tipka	Opis
1 <b>TV I/⏻ (Prispravno stanje TV-a)</b>	Pritisnite za uključenje TV-a i isključenje u prispravno stanje.
2 <b>⏻ (Napajanje)</b>	Uključenje ili isključenje TV prijemnika.  • Za potpuno isključenje TV-a iz napajanja, isključite TV, zatim odspojite mrežni kabel iz zidne utičnice.
3 <b>⌘ (Format zaslona)</b>	Pritisnite za promjenu formata zaslona (str. 17).
4 <b>AUDIO</b>	U analognom načinu: Pritisnite za promjenu dual sound načina (str. 41). U digitalnom načinu: Pritisnite za promjenu jezika koji se koristi za trenutno gledani program (str. 49).
5 <b>⋮ (Postavke titlova)</b>	Pritisnite za promjenu jezika titlova (str. 48) (samo u digitalnom načinu).







Tipka	Opis
6 <b>I+/? ((Info/Otkrivanje teksta))</b>	U digitalnom načinu: Prikaz detalja o tekućem programu. U analognom načinu: Prikaz informacija. Pritisnite jedanput za prikaz broja trenutno gledanog kanala i način prikaza. Ponovno pritisnite za prikaz točnog vremena. Pritisnite treći put za isključenje prikaza sa zaslona. U teletext načinu (str. 17): Otkrivanje skrivenih informacija (npr. odgovori u kvizovima).
7 <b>☺/☹ (Odabir ulaza/Zadržavanje teksta)</b>	U TV načinu: Pritisnite za prikaz popisa ulaznih signala (str. 26). U teletext načinu: Pritisnite za zadržavanje trenutno prikazane stranice.
8 <b>↕/↔/↔/↔/⊕</b>	Pritisnite ↕/↔/↔/↔ za pomak kursora na zaslonu. Pritisnite ⊕ za odabir/potvrdu označene opcije. Kod reprodukcije fotografije: Pritisnite ⊕ za pauzu/pokretanje slideshow prikaza. Pritisnite ↕/↔ za odabir prethodne datoteke. Pritisnite ↔/↔ za odabir sljedeće datoteke. Kod reprodukcije glazbene datoteke: Pritisnite ⊕ za pauzu/pokretanje reprodukcije. Pritisnite i zadržite ↔/↔ za brzo pretraživanje naprijed/ natrag, zatim otpustite tipku na mjestu na kojem želite nastaviti reprodukciju. Pritisnite ⊕ za pokretanje reprodukcije od početka tekućeg zapisa. Pritisnite ⊕ za prijelaz na sljedeći zapis.
9 <b>OPTIONS</b>	Pritisnite za prikaz popisa koji sadrži "PAP" (str. 26), "PIP" (str. 27), "Device Control" ili prečice za neke izbornike s podešenjima. Pomoću izbornika "Device Control" možete upravljati opremom koja je kompatibilna sa značajkom "Control for HDMI". Opcije u popisu variraju ovisno o spojenom izvoru.
10 <b>HOME</b>	Pritisnite za prikaz izbornika TV Home (str. 38).
11 <b>Tipke u boji</b>	Kad su raspoložive tipke u boji, na zaslonu se prikazuje funkcijski vodič. Izvedite odabrani postupak prema uputama iz funkcijskog vodiča.
12 <b>Brojčane tipke</b>	U TV načinu: Pritisnite za odabir kanala. Za kanale preko 10, unesite drugu i treću znamenku vrlo brzo. U teletext načinu: Pritisnite za unos broja stranice.
13 <b>♥ (Favourite)</b>	Pritisnite za prikaz određene Digital Favourite liste (str. 22).
14 <b>PROG +/-(EΔ)/E▽</b>	U TV načinu: Odabir sljedećeg (+) ili prethodnog (-) kanala. U teletext načinu: Odabir sljedeće (EΔ) ili prethodne (E▽) stranice.
15 <b>○ (Prethodni kanal)</b>	Pritisnite za povratak na kanal kojeg ste prethodno gledali (više od pet sekundi).

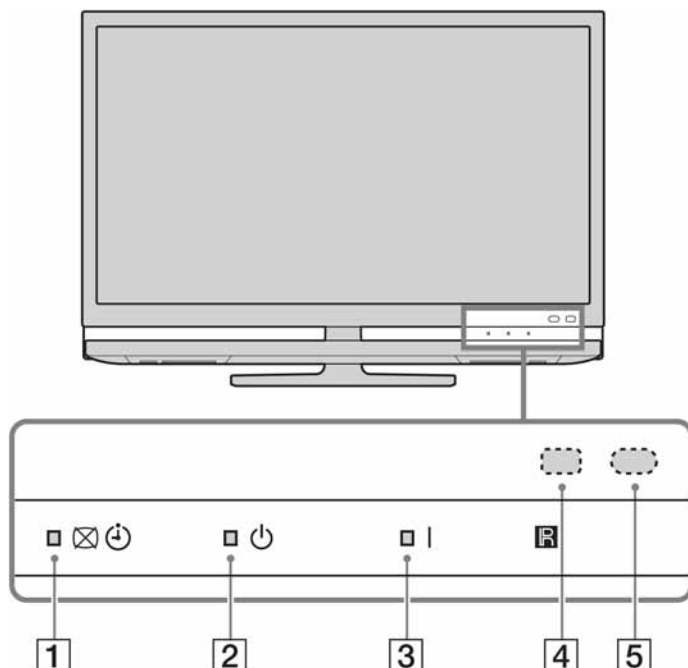

Tipka	Opis
16  (isključenje zvuka)	Pritisnite za isključenje zvuka. Pritisnite ponovno za uključenje zvuka.   <ul style="list-style-type: none"> <li>U pripravnom stanju, ako želite uključiti TV bez zvuka, pritisnite ovu tipku.</li> </ul>
17  (+/-) (Glasnoća)	Pritisnite za podešavanje glasnoće.
18  (Tekst)	Pritisnite za prikaz tekstualnih informacija (str. 17).
19  RETURN /	Pritisnite za povratak na prethodnu stranicu prikazanog izbornika. Kod reprodukcije fotografije/glazbene datoteke: Pritisnite za zaustavljanje reprodukcije. (Povratak na prikaz popisa datoteka ili mapa.)
20  GUIDE/ (EPG)	Pritisnite za prikaz Digital Electronic Programme Guide (EPG) (str. 18, 21).
21 <b>ANALOG</b>	Pritisnite za prikaz zadnjeg gledanog analognog kanala.
22 <b>DIGITAL</b>	Pritisnite za prikaz zadnjeg gledanog digitalnog kanala.
23 <b>THEATRE</b>	Možete uključiti ili isključiti Theatre Mode. Ako je Theatre Mode uključen, automatski se podešavaju optimalan audio izlaz (ako je TV spojen na audio sustav pomoću HDMI kabela) i kvaliteta slike koji odgovaraju filmskim sadržajima.   <ul style="list-style-type: none"> <li>Ako isključite TV prijemnik, Theatre Mode se također isključuje.</li> <li>Funkcija "Control for HDMI" (BRAVIA Sync) je raspoloživa samo kod spajanja Sony uređaja koji imaju BRAVIA Sync ili BRAVIA Theatre Sync logotip ili su kompatibilni s Control for HDMI.</li> </ul>
24 <b>SYNC MENU</b>	Prikazuje izbornik spojenog HDMI uređaja. Za vrijeme prikaza izbornika drugih uređaja ili TV slike, kad pritisnete tipku, prikazuje se "HDMI Device Selection".   <ul style="list-style-type: none"> <li>Funkcija "Control for HDMI" (BRAVIA Sync) je raspoloživa samo kod spajanja Sony uređaja koji imaju BRAVIA Sync logotip ili su kompatibilni s Control for HDMI.</li> </ul>
25  (Svjetlo)	Pritisnite za osvjetljenje tipaka na daljinskom upravljaču tako da ih možete odmah uočiti u tamnoj prostoriji.
26 <b>Tipke za uporabu dodatne opreme</b>	Možete upravljati opremom spojenom na TV (str. 24, 30, 31).



Indikator	Opis
1  (Isključivanje slike/ Indikator timera)	Svijetli zeleno kad je slika isključena (str. 41). Svijetli narančasto kad je podešen podsjetnik (str. 19, 21) ili timer (str. 43).
2  (Indikator pripravnog stanja)	Svijetli crveno kad je TV prijemnik u pripravnog stanja.
3  (Napajanje)	Svijetli zeleno dok je TV prijemnik uključen.
4  Svjetlosni senzor	Ne pokrivajte senzor jer mu time možete poremetiti funkciju.
5  Senzor daljinskog upravljača	Prima infracrveni signal s daljinskog upravljača. Ne pokrivajte senzor jer mu time možete poremetiti funkciju.



- Provjerite je li TV prijemnik potpuno isključen prije odspajanja mrežnog utikača. Odspajanje utikača dok je TV prijemnik uključen može uzrokovati pojavu da indikator ostane uključen ili može uzrokovati smetnje u radu TV prijemnika.
- Ne stavljajte predmete preko indikatora jer mogu utjecati na njihovu funkciju.

# Gledanje TV programa

## Gledanje TV programa

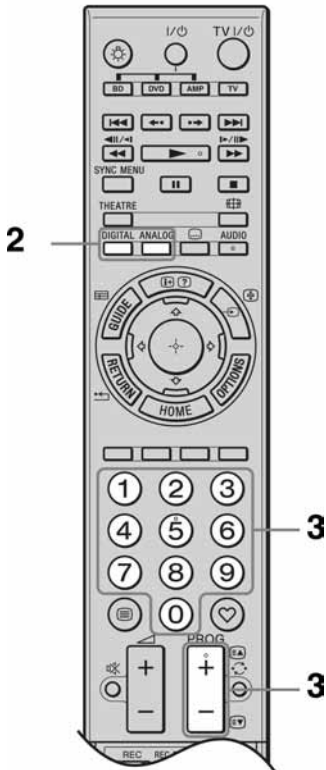
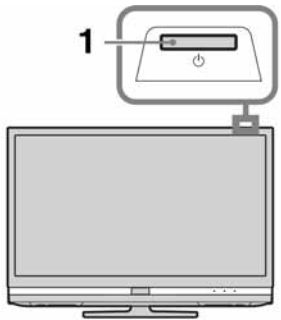

- 1 Pritisnite na TV prijemniku kako biste ga uključili.

Kad je TV prijemnik u pripravnim stanju (indikator (standby) na prednjoj strani TV prijemnika svijetli crveno), pritisnite **TV I** na daljinskom upravljaču kako biste uključili TV prijemnik.

- 2 Pritisnite **DIGITAL** za uključivanje digitalnog načina ili **ANALOG** za uključivanje analognog načina.

Dostupni kanali ovise o odabranom načinu.

- 3 Brojčanim tipkama ili tipkom **PROG +/-** odaberite TV kanal.

Za odabir kanala 10 i većih, brojčanim tipkama, unesite drugu i treću znamenku unutar dviju sekundi.

Za odabir digitalnog kanala pomoću programskog vodiča, pogledajte str. 17 ili 20.

### U digitalnom načinu

Nakratko se prikazuje informacijski trak.

Trak može sadržati sljedeće ikone.

- : Radio usluga
- : Kodirani/pretplatni programi
- : Zvuk dostupan na više jezika
- : Dostupni titlovi
- : Dostupni titlovi za osobe oštećena sluha
- : Preporučena najmanja dob gledatelja (od 4 do 18 godina)
- : Zaključavanje

### Ostali postupci

Za	Učinite sljedeće
Uključenje TV prijemnika iz pripravnog stanja bez zvuka	Pritisnite . Pritisnite  za podešavanje glasnoće.
Podešavanje glasnoće	Pritisnite  + (povećanje) ili - (smanjivanje).



## Pristup teletekstu

Pritisnite . Svakim pritiskom tipke , na zaslonu TV prijemnika se ciklički izmjenjuje prikaz:

Teletekst → Transparentan prikaz teleteksta preko TV slike → Isključivanje prikaza teleteksta

Stranicu odaberite brojičanim tipkama ili tipkom **PROG +/-**.

Želite li zadržati stranicu, pritisnite /. Za prikaz skrivenih informacija pritisnite /.



- Kad se pojave četiri obojene stavke na donjem dijelu stranice teleteksta, dostupan je Fastext. Fastext omogućava brz i jednostavan pristup stranicama. Za pristup željenoj stranici pritisnite odgovarajuću obojenu tipku.

## Ručno prilagođavanje formata slike

Pritisnite više puta za odabir željenog formata slike.

### Smart\*

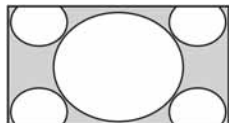

Prikaz klasične slike formata 4:3 uz oponašanje efekta širokog zaslona. Slika formata 4:3 se razvlači kako bi ispunila zaslon.

### 4:3

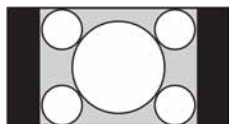

Prikaz klasične slike formata 4:3 (primjerice, kod TV prijemnika bez širokog zaslona) u pravilnim proporcijama.

### Wide

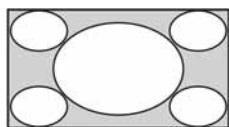

Prikaz široke slike (16:9) u pravilnim proporcijama.

### Zoom\*



Prikaz cinemascope (letter box format) slike u pravilnim proporcijama.

### 14:9\*



Prikaz slike formata 14:9 u pravilnim proporcijama. Na zaslonu se vide i crne pruge.

\* Gornji i donji dijelovi slike mogu biti odrezani.



- U Smart načinu, neka slova i/ili znakovi na gornjem ili donjem dijelu slike možda se neće vidjeti. U tom slučaju, odaberite "Vertical Size" u izborniku "Screen Settings" (str. 39) i podesite okomitu dimenziju slike kako bi slova/znakovi postali vidljivi.



- Kad je "Auto Format" podešen na "On", TV prijemnik će automatski odabrati najbolji format koji odgovara prijemu programa (str. 39).
- Možete podesiti položaj slike kad odaberete "Smart", "14:9" ili "Zoom". Za pomak gore/dolje pritisnite / (primjerice, kako biste čitali titlove).

## Uporaba izbornika Options

Pritisnite **OPTIONS** za prikaz sljedećih opcija kod gledanja TV programa.

Opcija	Opis
Picture Mode	Pogledajte str. 39.
Sound Mode	Pogledajte str. 40.
Surround	Pogledajte str. 40.
Speaker	Pogledajte str. 45.
Motionflow	Pogledajte str. 42.
Subtitle Setting (samo u digitalnom načinu)	Pogledajte str. 48.
Sleep Timer	Pogledajte str. 43.
Power Saving	Pogledajte str. 41.
System Information (samo u digitalnom načinu)	Pogledajte str. 50.

# GUIDE Plus+™ sustav\* i Digital Electronic Programme Guide (EPG) DVBS\*\*

\* uvjeti podešavanja ove značajke:

- u Velikoj Britaniji, Italiji, Francuskoj, Njemačkoj ili Španjolskoj.
- gdje postoji mogućnost digitalnog prijema.
- kad je odabrana opcija "Antenna" u koraku 7 iz "5: Početna podešavanja".

\*\*Ova funkcija možda neće biti dostupna u nekim državama/regijama.

## Uporaba GUIDE Plus+ sustava

GUIDE Plus+ sustav koristite kako biste pronašli emisiju koju želite gledati. Ova značajka omogućuje vam traženje emisija prema programskim kategorijama i ključnoj riječi. GUIDE Plus+ program pruža informacije o TV emisijama za do 8 dana. Za uporabu ove usluge trebate izvesti početno podešavanje sa stranice 6.

## Komponente GUIDE Plus+ sustava





























- Prikazana slika razlikuje se ovisno o državi/regiji.
- Informacijske prozore ne popunjava Sony, već partner.
- Funkcija kartica mijenja se s položajem kursora i podešavanju.



**1** Pritisnite **GUIDE**.

**2** Izvedite željeni postupak prema sljedećoj tablici ili prema uputama sa zaslona.

Za	Učinite sljedeće
Gledanje emisije	Pritisnite $\uparrow/\downarrow/\leftarrow/\rightarrow$ za odabir emisije, zatim pritisnite $\odot$ .  <ul style="list-style-type: none"> <li>• Informacije o emisiji će se prikazati u informacijskom dijelu.</li> <li>• Pritisnite <math>\oplus/?</math> za pristup proširenom informacijskom dijelu za opširan sadržaj.</li> <li>• Pri listanju stranica popisa možete koristiti <b>PROG+/-</b>.</li> </ul> Pritisnite <b>BRAVIA sync</b> $\ll/\gg$ za prelazak na sljedeći dan ili jedan dan unatrag.
Isključenje TV vodiča	Pritisnite <b>GUIDE</b> za izlazak iz TV vodiča.

Za	Učinite sljedeće
Odabir programa koji će se prikazati na zaslonu automatski kad započne s emitiranjem –Reminder	Pritisnite  /  /  za odabir budućeg programa kojeg želite prikazati, a zatim pritisnite zelenu tipku.  <ul style="list-style-type: none"> <li>• Za poništavanje podsjetnika, pritisnite crvenu tipku kad je podsjetnik označen ili upotrijebite "Schedule" u traci izbornika.</li> <li>• Ako isključite TV prijemnik u pripravno stanje, automatski će se uključiti kad program treba započeti.</li> </ul>
Trak izbornika	Pritisnite  više puta za pristup traku izbornika. Pritisnite  /  za odabir područja. ("Grid", "Search", "My TV", "Schedule" i "Set-up") Možete pogledati programi ili podesiti podsjetnik u "Grid" području.
Pretraživanje programa –Search	Možete brzo i jednostavno pronaći emisije koje želite pogledati ili možete podesiti podsjetnik (npr. Sport) ili potkategoriju (npr. Football) programa. <ol style="list-style-type: none"> <li><b>1</b> Označite "Search" u traku izbornika, zatim samo jednom pritisnite .</li> <li><b>2</b> Pritisnite /// za odabir kategorije ili potkategorije, zatim pritisnite .</li> </ol>
Pretraživanje prema vlastitim ključnim riječi –My Choice	Osim standardnih kategorija i potkategorija, možete podesiti vlastite ključne riječi. <ol style="list-style-type: none"> <li><b>1</b> Označite "My Choice" u području "Search" na traku izbornika.</li> <li><b>2</b> Pritisnite žutu tipku kako biste dodali ključnu riječ, zatim se prikazuje virtualna tipkovnica.</li> <li><b>3</b> Pomoću virtualne tipkovnice unesite ključnu riječ.</li> <li><b>4</b> Potvrdite zelenom tipkom.</li> <li><b>5</b> Ključna riječ koju ste unijeli prikazuje se u "My Choice".</li> <li><b>6</b> Odaberite svoju ključnu riječ i pritisnite  za početak traženja prema njoj.</li> </ol>
Podešavanje profila i dobivanje preporuka prema svojim preferencijama –My TV	Područje "My TV" omogućuje podešavanje osobnog profila. Osobni profil možete definirati prema kanalima, kategorijama i/ili ključnim riječima. "My TV" područje daje vam brzo i jednostavno preporuke kako biste pronašli vama zanimljive sadržaje ili podesili podsjetnik. Podešavanje svog profila: <ol style="list-style-type: none"> <li><b>1</b> Označite "My TV" u traku izbornika te pritisnite zelenu tipku za podešavanje svog profila.</li> <li><b>2</b> Pritisnite / za odabir kanala, kategorija ili ključne riječi.</li> <li><b>3</b> Pritisnite žutu tipku za dodavanje kanala, kategorije ili ključne riječi svom profilu.</li> <li><b>4</b> Pritisnite /// za odabir kanala, kategorije ili ključne riječi, zatim pritisnite .</li> <li><b>5</b> Ponovite korake 2 – 4 za dodavanje još opcija.</li> <li><b>6</b> Pritisnite  za aktivaciju svog profila.</li> </ol>  <ul style="list-style-type: none"> <li>• Možete izvoditi brisanje ili editiranje crvenom i zelenom tipkom.</li> </ul>
Brisanje i editiranje podsjetnika –Schedule	<ol style="list-style-type: none"> <li><b>1</b> Označite "Schedule" u traku izbornika.</li> <li><b>2</b> Pritisnite / za brisanje ili editiranje crvenom i zelenom tipkom.</li> </ol>  <ul style="list-style-type: none"> <li>• Kad nije podešen nijedan podsjetnik, prikazuje se "No programmes". Pritisnite  za označavanje učestalosti – "Frequency" (npr. jednom tjedno) ili "Timing" (npr. vrijeme podsjetnika: 10 minuta ranije). Ova podešenja možete promijeniti pritiskom tipaka u boji.</li> </ul>

Konfiguriranje GUIDE Plus+ sustava  
prema vlastitoj situaciji  
–Set-up

- 1** Označite "Set-up" u traku izbornika.
  - 2** Pritisnite / za odabir sljedećih opcija koje želite konfigurirati.  
"Personal Preferences": Možete promijeniti jezik izbornika i vrijeme podsjetnika te podesiti preuzimanje podataka preko noći.  
"Start Installation Sequence": Ova funkcija pruža lak način za restar-tanje instalacije od početka. To će izbrisati sve vaše trenutne TV Listing podatke.  
"Manual Data Download": Ažurirajte svoje TV liste odmah. Ako je vaš TV isključen kroz nekoliko dana, TV liste se neće ažurirati automatski. U tom slučaju koristite ovu funkciju kako biste ažurirali TV liste.  
Prozor "GUIDE Plus+ System Information": Prikažite informacije GUIDE Plus+ sustava. Ovaj prozor sadrži nekoliko vrijednosti koje su od koristi u slučaju problema.
-

## Uporaba digitalnog elektronskog programskog vodiča (EPG) DVBS\*\*



- 1 U digitalnom načinu, pritisnite **GUIDE**.
- 2 Izvedite željeni postupak prema sljedećoj tablici ili prema uputama sa zaslona.

\*\*Ova funkcija možda neće biti dostupna u nekim državama/regijama.

Za izmjenu opcije GUIDE (Sony Guide ili GUIDE Plus+), pogledajte str. 50.

Za	Učinite sljedeće
Gledanje programa	Pritisnite /// za odabir emisije, zatim pritisnite .
Isključenje vodiča	Pritisnite .
Razvrstavanje informacija o programima po kategorijama – Category list	<ol style="list-style-type: none"> <li>1 Pritisnite plavu tipku.</li> <li>2 Pritisnite / za odabir kategorije te pritisnite .</li> </ol>
Odabir programa koji će se prikazati na zaslonu automatski kad započne s emitiranjem – Reminder	<ol style="list-style-type: none"> <li>1 Pritisnite /// za odabir budućeg programa kojeg želite prikazati, a zatim pritisnite /.</li> <li>2 Pritisnite / za odabir "Reminder", te pritisnite .</li> </ol> <p>Indikator  se prikazuje uz informacije o programu. Na prednjoj strani TV-a svijetli narančasto indikator  .</p> <p> Ako isključite TV prijemnik u pripravno stanje, automatski će se uključiti kad program treba započeti.</p>
Poništenje podsjetnika – Cancel Timer	<ol style="list-style-type: none"> <li>1 Pritisnite /.</li> <li>2 Pritisnite / za odabir "Timer list", te pritisnite .</li> <li>3 Pritisnite / za odabir programa kojeg želite otkazati, a zatim pritisnite .</li> <li>4 Pritisnite / za odabir "Cancel Timer", te pritisnite .</li> </ol> <p>Prikazuje se prozor za potvrdu poništenja programa.</p> <ol style="list-style-type: none"> <li>5 Pritisnite / za odabir "Yes", a zatim pritisnite  za potvrdu.</li> </ol>

## Uporaba Digital Favourite popisa DV3\*



Digital Favourite popis

- 1 U digitalnom načinu, pritisnite ♡.
- 2 Izvedite željeni postupak prema sljedećoj tablici ili prema uputama sa zaslona.

\* Ova funkcija možda neće biti dostupna u nekim državama/regijama.









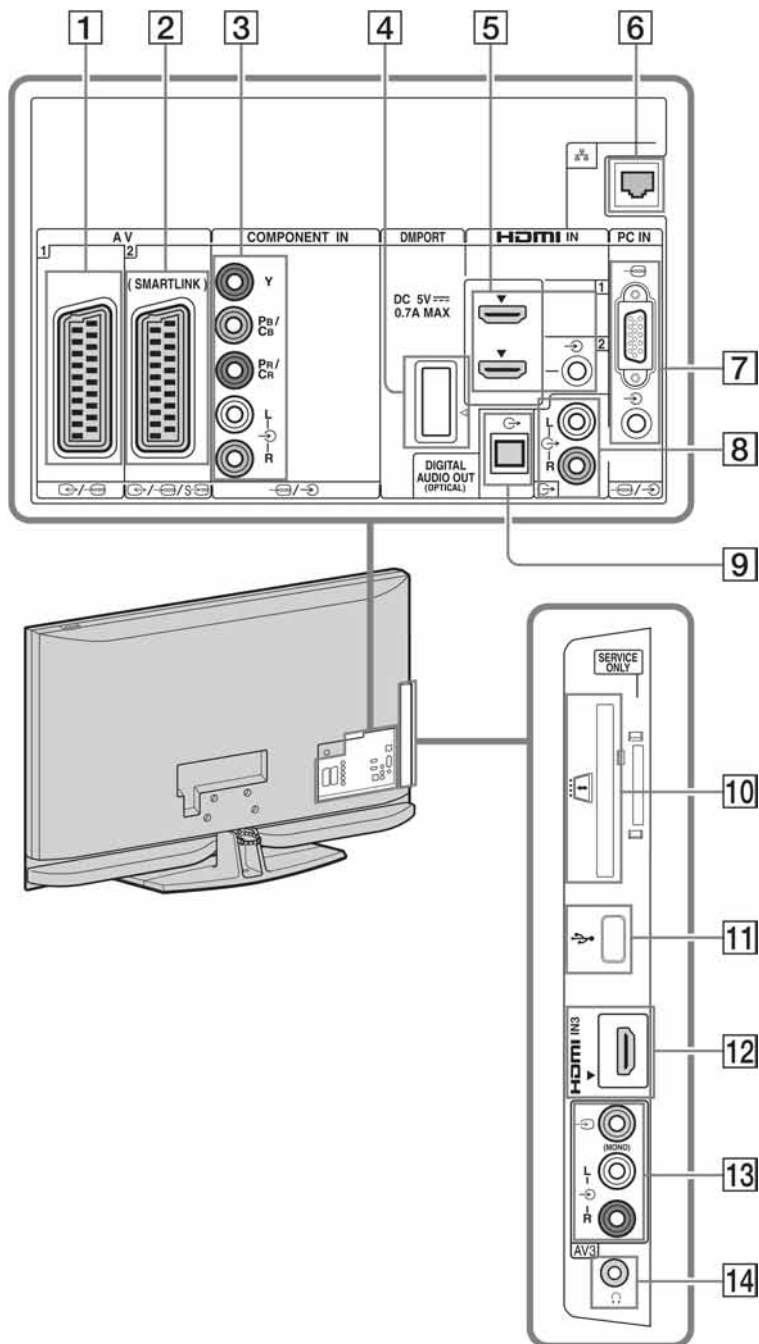







Za	Učinite sljedeće
Prvo kreiranje Favourite popisa	<ol style="list-style-type: none"> <li>1 Pritisnite ⊕ za odabir "Yes".</li> <li>2 Pritisnite žutu tipku za odabir popisa.</li> <li>3 Pritisnite ⇅ za odabir kanala koji želite dodati, a zatim pritisnite ⊕. Uz kanale koje ste pohranili u Favourite popis prikazuje se simbol ♡.</li> </ol>
Gledanje kanala	<ol style="list-style-type: none"> <li>1 Pritisnite žutu tipku za kretanje kroz popis Favourite.</li> <li>2 Pritisnite ⇅ za odabir kanala te pritisnite ⊕.</li> </ol>
Isključivanje Favourite popisa	Pritisnite <b>RETURN</b> .
Dodavanje ili brisanje kanala iz Favourite popisa	<ol style="list-style-type: none"> <li>1 Pritisnite plavu tipku.</li> <li>2 Pritisnite žutu tipku za odabir kanala koji želite editirati.</li> <li>3 Pritisnite ⇅/⇅/⇅/⇅ za odabir kanala koji želite dodati ili ukloniti, a zatim pritisnite ⊕.</li> </ol>
Brisanje svih kanala iz tekućeg Favourite popisa	<ol style="list-style-type: none"> <li>1 Pritisnite plavu tipku.</li> <li>2 Pritisnite žutu tipku za odabir Favourite popisa koji želite editirati.</li> <li>3 Pritisnite plavu tipku.</li> <li>4 Pritisnite ⇅/⇅ za odabir "Yes", a zatim pritisnite ⊕ za potvrdu.</li> </ol>

# Uporaba dodatne opreme







## Dijagram spajanja

Na ovaj TV možete spojiti širok raspon dodatne opreme . Spojni kabeli nisu isporučeni.



Spajanje na	Simbol ulaza na zaslonu	Opis
1  <b>AV1</b>	 <b>AV1</b>	Kad spojite dekoder, TV prijemnik šalje kodirane signale na dekoder, a dekoder dekodira te signale prije njihova izlaska.
2  /  <b>AV2 (SMARTLINK)</b>	 <b>AV2</b>	SmartLink omogućuje izravnu vezu između TV-a i videorekordera/DVD rekordera.
3 (  <b>COMPONENT IN</b>	 <b>Component</b>	Komponentne video priključnice podržavaju samo sljedeće video ulaze: 480i, 480p, 576i, 576p, 720p, 1080i i 1080p.
4 <b>DMPORT</b>	<b>DMPORT</b>	Možete reproducirati zvuk ili sliku (potreban je dodatno nabavljivi kabel) s prijenosnog audio uređaja koji je spojen na TV putem DIGITAL MEDIA PORT (DMPORT) adaptera. Ovisno o spojenom DIGITAL MEDIA PORT adapteru, možete upravljati spojenom opremom uporabom TV-a na sljedeći način: <ul style="list-style-type: none"> <li>– Uporabom daljinskog upravljača TV-a:  <b>RETURN</b>.</li> <li>– Uporabom funkcija izbornika Options: Pritisnite <b>OPTIONS</b> i odaberite "Control Panel" ili "Device Control (Menu)".</li> </ul>  <ul style="list-style-type: none"> <li>• Nemojte spajati ili odspajati DIGITAL MEDIA PORT adapter dok je TV uključen.</li> <li>• Spojena oprema se ne puni dok je TV isključen ili u pripravnom stanju.</li> </ul>
5 <b>HDMI IN 1 ili 2</b>	 <b>HDMI 1 ili</b>  <b>HDMI 2</b>	Digitalni video i audio signali ulaze iz spojene opreme. Također, kad spojite opremu kompatibilnu s funkcijom "Control for HDMI", podržana je komunikacija s tom opremom. Detalje o podešavanju ove komunikacije potražite na str. 46. Ako oprema ima DVI priključnicu, spojite DVI priključnicu na HDMI IN priključnicu putem DVI-HDMI adaptera (opcija), i spojite audio izlaznu priključnicu na HDMI IN audio ulaz.  <ul style="list-style-type: none"> <li>• HDMI priključnice podržavaju samo sljedeće video ulaze: 480i, 480p, 576i, 576p, 720p, 1080i, 1080p i 1080/24p. Za PC video ulaze, pogledajte str. 55.</li> <li>• Koristite samo odobren HDMI kabel na kojem se nalazi HDMI logotip. Preporučamo uporabu Sony HDMI kabela (vrsta high-speed).</li> <li>• Kod spajanja audio sustava kompatibilnog s funkcijom "Control for HDMI", spojite ga također na DIGITAL AUDIO OUT (OPTICAL) priključnicu.</li> </ul>
12 <b>HDMI 3</b>	 <b>HDMI 3</b>	
6  <b>LAN</b>		Možete uživati u sadržajima pohranjenim na DLNA-kompatibilne uređaje putem mreže (str. 30).
7 (  <b>PC IN</b>	<b>PC</b>	Preporučuje se uporaba kabela za računalo s feritnim jezgrom, kao što je "Connector, D-sub 15" (ref. 1-793-504-11, dostupno u Sony servisu) ili ekvivalentan.
8 <b>L-R</b>		Spojite na audio izlazne priključnice  kako biste mogli slušati zvuk iz TV prijemnika preko Hi-Fi uređaja.
9  <b>DIGITAL AUDIO OUT (OPTICAL)</b>		Upotrijebite optički audio kabel.



Spajanje na	Simbol ulaza na zaslonu	Opis
10  <b>CAM</b> <b>(Conditional Access Module)</b>		<p>Za uporabu Pay Per View usluga.</p> <p>Za detalje, pogledajte upute za uporabu isporučene uz CAM karticu. Za korištenje CAM kartice, izvadite "lažnu" karticu iz CAM utora, zatim isključite TV i umetnite svoju CAM karticu u utor. Kad ne koristite CAM karticu, savjetujemo da "lažnu" karticu uložite i ostavite u utoru.</p> <p></p> <ul style="list-style-type: none"> <li>• CAM nije podržan u svim državama. Obratite se ovlaštenom dobavljaču.</li> </ul>
11  <b>USB</b>		<p>Na ovom TV-u možete uživati u reprodukciji datoteka fotografija/glazbe pohranjenima u Sony digitalne fotoaparate ili kamkordere putem USB kabela ili USB uređaja za pohranu (str. 27).</p>
13  <b>L-R AV3</b>	 <b>AV3</b>	<p>Kod spajanja mono opreme, spojite na  AV3 L priključnicu.</p>
14  <b>Slušalice</b>		<p>Zvuk s TV-a možete slušati pomoću slušalica.</p>

## Gledanje slika sa spojene opreme

Uključite spojene opreme te postupite na jedan od dolje opisanih načina.

### Kod opreme spojene na Scart priključnice pomoću 21-pinskog scart kabela

Započnite reprodukciju na priključenoj opremi. Slika iz priključene opreme se prikazuje na zaslonu.

### Kod videorekordera/DVD rekordera s automatskim ugađanjem

U analognom načinu, pritisnite **PROG +/-** ili brojčane tipke za odabir video kanala.





### Za USB uređaj

Pogledajte str. 27.

### Za mrežni uređaj

Pogledajte str. 34.

### Za ostalu spojene opreme

Pritisnite / za prikaz popisa spojene opreme. Pritisnite  za odabir željenog izvora te pritisnite .

Automatski se odabire označena stavka, ukoliko prođe dvije sekunde bez odabira neke druge funkcije nakon pritiska .

Nakon što je izvor podešen na "Skip" u "AV Preset" izborniku (str. 44), ulaz se ne pojavljuje na popisu.



- Za povratak u normalan TV način, pritisnite **DIGITAL** ili **ANALOG**.

### Uporaba izbornika Options

Pritisnite **OPTIONS** za prikaz sljedećih opcija kod gledanja slike sa spojene opreme.

Opcija	Opis
Picture Mode (osim u modu PC ulaza)	Pogledajte str. 39.
Display Mode (samo u modu PC ulaza)	Pogledajte str. 39.
Sound Mode	Pogledajte str. 40.
Surround	Pogledajte str. 40.
Speaker	Pogledajte str. 45.
Motionflow (osim u modu PC ulaza)	Pogledajte str. 42.

Opcija	Opis
PIP (samo u modu PC ulaza)	Pogledajte str. 27.
PAP (osim u modu PC ulaza i DIGITAL MEDIA PORT modu)	Pogledajte str. 26.
Auto Adjustment (samo u modu PC ulaza)	Pogledajte str. 44.
Horizontal Shift (samo u modu PC ulaza)	Pogledajte str. 44.
Sleep Timer (osim u modu PC ulaza)	Pogledajte str. 43.
Power Saving	Pogledajte str. 41.
Device Control (Menu) (samo u DIGITAL MEDIA PORT modu)	Pogledajte str. 24.
Control Panel (samo u DIGITAL MEDIA PORT modu)	Pogledajte str. 24.
Device Control (samo u HDMI modu)	Pogledajte str. 30.

## Gledanje istovremeno dviju slika – PAP (Picture and Picture)

Na zaslonu možete istovremeno gledati dvije slike (vanjski ulaz i TV program). Spojite opcionalnu opremu (str. 23) i uvjerite se da su slike s opreme vidljive na zaslonu (str. 26).



- Funkcija nije dostupna za PC ulaz i DIGITAL MEDIA PORT ulaz.
- Nije moguće promijeniti veličinu slike.
- Nije moguće prikazati analognu TV sliku u TV slici programa za vrijeme prikaza AV1, AV2 ili AV3 videosignala kroz sliku vanjskih ulaza.

### 1 Pritisnite **OPTIONS**.

### 2 Pritisnite za odabir "PAP", te pritisnite .

Slika iz spojene opreme je prikazana na lijevoj strani, a TV program na desnoj strani zaslona.

### 3 Brojčanim tipkama ili tipkom **PROG +/-** odaberite TV kanal.

### Za povratak na normalan TV način

Pritisnite  **RETURN**.



- Slika u istaknutom okviru ima zvuk. Zvuk možete isključiti pritiskom tipaka .

## Gledanje istovremeno dviju slika – PIP (Picture in Picture)

Na zaslonu možete istovremeno gledati dvije slike (PC ulaz i TV program) na zaslonu. Spojite računalo (str. 23), i provjerite da li se slika s računala pojavljuje na zaslonu TV prijemnika.

- 1 Pritisnite **OPTIONS** za prikaz izbornika Options.
- 2 Pritisnite  $\uparrow/\downarrow$  za odabir "PIP", te pritisnite  $\odot$ .

Slika iz spojenog računala je prikazana u punoj veličini, a TV program je prikazan u gornjem desnom uglu.

Tipkama  $\uparrow/\downarrow/\leftarrow/\rightarrow$  pomičite položaj prikaza TV programa.

- 3 Brojčanim tipkama ili tipkom **PROG +/-** odaberite TV kanal.

**Za povratak na normalan TV način**

Pritisnite  $\leftarrow$  **RETURN**.



- Zvuk možete izmjenjivati odabirom opcije "Audio Swap" u izborniku Options.

## Reprodukcija fotografija/ glazbe putem USB-a

Na ovom TV-u možete uživati u reprodukciji datoteka fotografija/glazbe pohranjenima u Sony digitalne fotoaparate ili kamkordere putem USB kabela ili USB uređaja za pohranu.

- 1 Spojite podržani USB uređaj na TV.
- 2 Pritisnite **HOME**.
- 3 Pritisnite  $\leftarrow/\rightarrow$  za odabir "Photo" ili "Music".
- 4 Pritisnite  $\uparrow/\downarrow$  za odabir USB uređaja te pritisnite  $\odot$ .

U "Music" se prikazuje "List View". U "Photo" se prikazuje "Thumbnail View". Za prebacivanje između "List View" i "Thumbnail View" pritisnite žutu tipku.

- 5 Pritisnite  $\uparrow/\downarrow/\leftarrow/\rightarrow$  za odabir datoteke ili mape, zatim pritisnite  $\odot$ .

Ako ste odabrali mapu, odaberite datoteku, zatim pritisnite  $\odot$ .

Reprodukcija počinje.

### Automatski početak reprodukcije fotografija

TV automatski započinje reprodukciju fotografija kad je uključen te se na njegovu USB priključnicu spoji i uključi digitalni fotoaparat ili drugi uređaj na koji su pohranjene datoteke fotografija (str. 41).

### Raspoložive opcije za (Photo)



Opcija	Opis
Picture Mode	Pogledajte str. 39.
Sound Mode	Pogledajte str. 40.
Surround	Pogledajte str. 40.
Cropping	Za "rezivanje" fotografije.
Display map	Prikazuje mapu u kojoj se nalazi snimljena fotografija zajedno sa samom fotografijom.
Show Options	Omogućuje podešavanje ponavljanja/reprodukcije u slučajnom redoslijedu za fotografije.
Photo Set-up	Podešava način reprodukcije i efekte koji će se koristiti tijekom reprodukcije.
Rotate and Save	Rotira i sprema nezaštićene datoteke.

Opcija	Opis
Speaker	Pogledajte str. 45.
Picture Frame Image	Omogućuje odabir fotografije koja će se prikazivati na zaslonu određeno vrijeme.
Information	Prikazuje informacije o uređaju, mapama i datotekama.

## Raspoložive opcije za (Music)

Opcija	Opis
Sound Mode	Pogledajte str. 40.
Surround	Pogledajte str. 40.
Add to Slideshow	Registrira pozadinsku glazbu koja će se reproducirati tijekom slajdshowa pri uporabu funkcije  (Photo).
Omit from Slideshow	Poništava registriranu pozadinsku glazbu.
Playback Options	Omogućuje podešavanje opcija za ponavljanje, reprodukciju slučajnim redoslijedom ili normalnu reprodukciju glazbe.
Speaker	Pogledajte str. 45.
Information	Prikazuje informacije o uređaju, mapama i datotekama.



- Pri uporabi funkcije  (Photo), kvaliteta slike može biti lošija budući da neke slike mogu biti uvećane, ovisno o datoteci. Također, slika možda neće ispunjavati cijeli zaslon, što ovisi o veličini slike te omjeru širine i visine.
- Pri uporabi funkcije  (Photo), uređaju će možda trebati duže vrijeme za prikaz nekih datoteka.
- Za prikaz naziva datoteke i mape raspoloživ je samo engleski jezik.
- Dok TV pristupa podacima na USB uređaju, obratite pozornost na sljedeće:
  - Nemojte isključivati TV ili spojeni USB uređaj.
  - Nemojte odspajati USB kabel.
  - Nemojte odspajati USB uređaj.
 Mogli bi se oštetiti podaci na USB uređaju.
- Sony ne preuzima odgovornost i nije dužan kompenzirati oštećenja ili gubitak podataka na mediju za snimanje, nastalih uslijed nepravilnosti u radu bilo kojeg uređaja spojenog na TV.
- Reprodukcijska ne započinje automatski ako TV uključite nakon spajanja digitalnog fotoaparata ili drugog uređaja na USB priključnicu.

- USB reprodukcija je podržana za sljedeće formate datoteka fotografija:
  - JPEG (datoteke JPEG formata s ekstenzijom ".jpg" uskladene s DCF ili Exif 2.21 standardom)
  - RAW (datoteke ARW/ARW 2.0 formata s ekstenzijom ".arw.") Samo za pregledavanje.
- Kad spojite Sony digitalni fotoaparat, podosite USB mod fotoaparata na Auto ili "Mass Storage". Za više informacija o USB povezivanju, pogledajte upute isporučene s vašim fotoaparatom.
- USB reprodukcija je podržana za sljedeće formate glazbenih datoteka:
  - MP3 (datoteke s ekstenzijom ".mp3" koje nemaju zaštitu)
- USB Photo Viewer podržava FAT12, FAT16 i FAT32 sustave datoteka.
- Ovisno o ekstenziji, neke datoteke, uključujući one koje su mijenjane na računalo, neće se moći reproducirati čak i ako je njihov format podržan.
- Provjerite sljedeću internetsku stranicu za najnovije informacije o kompatibilnim USB uređajima. <http://support.sony-europe.com/TV/compatibility/>

## Za prikaz fotografije – Picture Frame

Funkcija omogućuje prikaz fotografija na zaslonu određeno vrijeme. Nakon isteka podešenog vremena, TV prijemnik se automatski isključuje u pripravno stanje.

### 1 Odaberite fotografiju.

Možete odabrati fotografiju sa spojenog USB uređaja ili prethodno podešene mape sa slikama. Detalje o odabiru fotografije potražite na str. 27.



### 2 Pritisnite **OPTIONS** dok je prikazana odabrana fotografija, zatim pritisnite / za odabir "Picture Frame Image" te pritisnite .

### 3 Pritisnite **RETURN** više puta za povratak u izbornik Home.

### 4 Pritisnite /// za odabir "Photo", zatim odaberite "Picture Frame" i pritisnite .

TV se prebaci u Picture Frame mod i na zaslonu je prikazana odabrana fotografija.

### Za podešavanje dužine prikaza fotografije

Pritisnite **OPTIONS**, zatim odaberite "Duration" te pritisnite . Zatim odaberite trajanje prikaza i pritisnite .

Na zaslonu se prikaže brojač.

### Za povratak na XMB™

Pritisnite  **RETURN**.



- Ako se odabere fotografija iz USB uređaja, on mora ostati spojen na TV.
- Ako se aktivira "Sleep Timer", TV se automatski isključuje u pripravno stanje.

## Za prikaz fotografije s lokacijom na zemljovidu

Kad koristite uređaj za snimanje slika koji je opremljen GPS funkcijom (digitalni fotoaparat, itd.), moguće je prikazati fotografiju sa zemljovidom koja pokazuje mjesto njenog snimanja uporabom GPS funkcije za bilježenje zemljopisne dužine i širine. Budući da se informacije za zemljovid preuzimaju s odgovarajuće internetske stranice, TV treba biti spojen na mrežu (str. 34).

- 1 Odaberite fotografiju (str. 27).
- 2 Za zumiranje/odzumiranje na zemljovidu, pritisnite zelenu/crvenu tipku.

Za promjenu položaja prikaza zemljovida na TV zaslonu, pritisnite više puta plavu tipku.



- Budući da internetske zemljovide omogućuje treća strana, ova usluga se može promijeniti ili prekinuti bez prethodnog obavještanja korisnika.
- Položaj prikazan na karti može se razlikovati ovisno o uređaju kojim je fotografija snimljena.
- Ako TV nije spojen na Internet ili je internetska stranica sa zemljovidima prestala s radom, moguć je samo prikaz zemljovida u velikom mjerilu na kojem se ne može izvoditi zumiranje/odzumiranje.
- Možete također prikazati slideshow s lokacijom na zemljovidu. Podesite "Photo Set-up" na "Simple with map" (str. 27).



- Zemljovid se može prikazati ako EXIF podaci fotografije sadrže informacije o datumu, te su pomoću Sony GPS uređaja snimljene prateće informacije o zemljopisnoj dužini i širini ("Log files"). Primijenite sljedeći postupak.
- 1 Spojite GPS uređaj na USB priključnicu.
  - 2 Pritisnite **HOME**.
  - 3 Pritisnite  $\leftarrow/\rightarrow$  za odabir "Photo".
  - 4 Pritisnite  $\uparrow/\downarrow$  za odabir GPS uređaja te pritisnite  $\oplus$ .

- 5 Odaberite sljedeće stavke pomoću  $\uparrow/\downarrow$  i pritisnite  $\oplus$ , zatim ih podesite pomoću  $\uparrow/\downarrow$ .

–Time Zone  
–DST

- 6 Odaberite "Yes" i zatim pritisnite  $\oplus$ .  
GPS datoteke su učitane.

- 7 Odspojite GPS uređaj i spojite uređaj na koji su pohranjene fotografije.

- 8 Odaberite fotografiju (str. 27).

- 9 Za zumiranje/odzumiranje na zemljovidu, pritisnite zelenu/crvenu tipku.

---

## Uporaba funkcije BRAVIA Sync s Control for HDMI

Funkcija Control for HDMI omogućuje komunikaciju TV-a sa spojenom opremom kompatibilnom s ovom funkcijom, koristeći HDMI CEC (Consumer Electronics Control). Primjerice, spojite li Sony opremu koja je kompatibilna s Control for HDMI (pomoću HDMI kabela), možete upravljati obima. Spojite opremu pravilno i izvedite potrebna podešavanja.

### Control for HDMI

- Automatsko isključivanje priključene opreme kad isključite TV prijemnik u pripravno stanje daljinskim upravljačem.
- Automatsko uključivanje TV prijemnika i promjena ulaza na spoju komponentnu kad se pokrene reprodukcija na komponenti.
- Ako uključite spojeni audio sustav dok je TV uključen, ulaz zvuka se prebacuje s TV zvučnika na audio sustav.
- Podešavanje glasnoće (◀ +/-) i isključivanje zvuka (⊗) spojenog audio sustava.
- Rukovanje spojenim Sony uređajima s BRAVIA Sync logom pomoću daljinskog upravljača TV prijemnika pritiskom na:
  - ▶/■/||/◀◀/▶▶ za izravno rukovanje spojenom opremom.
  - **SYNC MENU** za prikaz izbornika spojenog HDMI uređaja na zaslonu. Nakon prikaza izbornika, možete rukovati opcijama tipkama ⏪/⏩/⏴/⏵ i ⊙.
  - **OPTIONS** za prikaz "Device Control" i zatim odabir opcija iz "Menu", "Options" i "Content List" za rukovanje uređajima.
  - Pogledajte upute za uporabu drugog uređaja za opis dostupnih funkcija.

### Spajanje opreme kompatibilne s Control for HDMI

Spojite kompatibilnu opremu i TV prijemnik HDMI kabelom. Nakon spajanja audio sustava HDMI kabelom, također spojite DIGITAL AUDIO OUT (OPTICAL) priključnicu TV prijemnika i audio sustav uporabom optičkog kabela. Za detalje, pogledajte str. 24.

### Podešavanje HDMI postavki

Control for HDMI postavke trebaju biti podešene na TV prijemniku i na spojenoj opremi. Pogledajte "HDMI Set-up" na str. 46 za podešenja na TV-u. Podrobnije informacije o podešavanju potražite u uputama za uporabu spojene opreme.

# Upravljanje dodatnom opremom pomoću daljinskog upravljača TV prijemnika

## Tipke za uporabu dodatne opreme

Za detalje, pogledajte upute za uporabu isporučene uz komponentu.



- Tipka ► ima ispuščenje. Ovo ispuščenje služi kao referentna točka tijekom uporabe uređaja.

Stavka	Opis
1 I/O	Uključenje ili isključenje dodatne opreme koju ste odabrali pomoću funkcijskih tipaka.
2 Funkcijske tipke	Omogućuju upravljanje odgovarajućom opremom. Za detalje, pogledajte "Programiranje daljinskog upravljača" na str. 31.
3 BD/DVD tipke funkcija	<ul style="list-style-type: none"> <li>• ◀◀/▶▶: Prijelaz na početak prethodnog/sljedećeg naslova/poglavlja/scene/zapisa.</li> <li>• ◀◀/▶▶: Ponavljanje reprodukcije scene/kratko prematanje scene prema naprijed.</li> <li>• ◀◀/▶▶: Brzo pretraživanje diska prema natrag/naprijed, kad se pritisne tijekom reprodukcije.</li> <li>• ▶▶: Reprodukcija diska pri normalnoj brzini.</li> <li>•   : Pauziranje reprodukcije.</li> <li>• ■: Zaustavljanje reprodukcije.</li> </ul>
4 DVD tipke za snimanje	<ul style="list-style-type: none"> <li>• ● REC: Pokretanje snimanja.</li> <li>•    REC PAUSE: Pauziranje snimanja.</li> <li>• ■ REC STOP: Zaustavljanje snimanja.</li> </ul>
5 F1/F2	<ul style="list-style-type: none"> <li>• Odabir diska kod uporabe izmjenjivača diska.</li> <li>• Odabir funkcije kod uporabe kombiniranog uređaja (primjerice, DVD/HDD).</li> </ul>
6 BD/DVD MENU	Prikaz izbornika BD/DVD diska.
7 BD/DVD TOP MENU	Prikaz glavnog izbornika BD/DVD diska.

## Programiranje daljinskog upravljača

Ovaj daljinski upravljač je unaprijed programiran za upravljanje Sony TV prijemnicima i gotovo svim Sony Blu-ray disc uređajima, DVD uređajima, DVD rekorderima i audio sustavima (kućno kino, itd.).

Za upravljanje Blu-ray disc uređajima, DVD uređajima i DVD rekorderima ostalih proizvođača (i nekim drugim Sony modelima), programirajte daljinski upravljač na sljedeći način.



- Prije no što počnete, potražite troznamenasti kôd vaše opreme u popisu "Kodovi proizvođača" na str. 32.

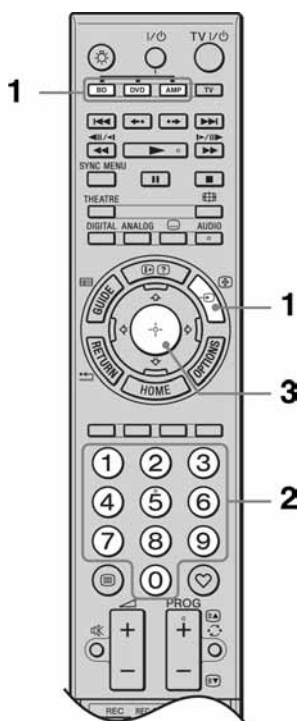

- 1 Pritisnite i zadržite **BD, DVD** ili **AMP** funkcijsku tipku koju želite programirati na daljinskom upravljaču, zatim pritisnite .

Odabrana funkcijska tipka (**BD, DVD** ili **AMP**) treperi.

- 2 Za vrijeme treperenja tipke, unesite troznamenkasti kôd proizvođača pomoću brojevnih tipaka.





Ako ne unesete kôd unutar 10 sekundi, trebate se vratiti na korak 1.

- 3 Pritisnite .

Odabrana funkcijska tipka zatreperi dvaput.

Ako odabrana funkcijska tipka zatreperi pet puta, ponovno krenite od koraka 1.

- 4 Uključite opremu i provjerite da li sljedeće glavne funkcije ispravno rade.

Za Blu-ray disc uređaje, DVD uređaje i DVD rekordere, provjerite:  (reprodukcija),  (zaustavljanje),  (brzo pretraživanje unatrag),  (brzo pretraživanje unaprijed), odabir kanala. Za DVD uređaje i DVD rekordere, provjerite:

**TOP MENU/MENU** i ///.

## Ako oprema ne radi ili neke od funkcija ne rade

Unesite ispravan kôd ili unesite sljedeći kôd koji je naveden za istog proizvođača. Imajte na umu da popis možda ne sadrži kodove za sve modele svih proizvođača.

**Povratak na normalan način rada TV-a**  
Pritisnite funkcijsku tipku TV.

## Kodovi proizvođača

### DVD uređaji

Proizvođač	Kôd
SONY	001, 029, 030, 036 – 044, 053 – 055
AIWA	021
AKAI	032
DENON	018, 027, 020, 002
GRUNDIG	009, 028, 023, 024, 016, 003
HITACHI	025, 026, 015, 004, 035
JVC	006, 017
KENWOOD	008
LG	015, 014, 034
LOEWE	009, 028, 023, 024, 016, 003
MATSUI	013, 016
ONKYO	022, 033
PANASONIC	018, 027, 020, 002, 045 – 047
PHILIPS	009, 028, 023, 024, 016, 003, 031
PIONEER	004, 050, 051, 052
SAMSUNG	011, 014
SANYO	007
SHARP	019, 027
THOMSON	012
TOSHIBA	003, 048, 049
YAMAHA	018, 027, 020, 002

### Blu-ray disc (BD) uređaji

Proizvođač	Kôd
SONY	101 – 103

### DVD uređaji/videorekorderi

Proizvođač	Kôd
SONY	251

### DVD/HDD rekorderi

Proizvođač	Kôd
SONY	201 – 203

### Videorekorderi

Proizvođač	Kôd
SONY	301 – 310, 362
AIWA	325, 331, 351
AKAI	326, 329, 330
DAEWOO	342, 343
GRUNDIG	358, 355, 360, 361, 320, 351, 366
HITACHI	327, 333, 334
JVC	314, 315, 322, 344, 352 – 354, 348, 349



<b>Proizvođač</b>	<b>Kôd</b>
LG	332, 338
LOEWE	358, 355, 360, 361, 320, 351
MATSUI	356, 357
ORION	328
PANASONIC	321, 323
PHILIPS	311 – 313, 316 – 318, 358, 359, 363, 364
SAMSUNG	339 – 341, 345
SANYO	335, 336
SHARP	324
THOMSON	319, 350, 365
TOSHIBA	337

### DAV sustavi kućnog kina

<b>Proizvođač</b>	<b>Kôd</b>
SONY (DAV)	401 – 404

### AV prijemnici

<b>Proizvođač</b>	<b>Kôd</b>
SONY	451 – 454

### Digitalni zemaljski prijemnici

<b>Proizvođač</b>	<b>Kôd</b>
SONY	501 – 504

# Uporaba mrežnih značajki

Ovaj TV omogućuje uživanje u sadržajima pohranjenim na DLNA-kompatibilnim uređajima u kućnoj mreži.

Uređaji koji spremaju i pružaju sadržaje, poput fotografija i glazbenih datoteka, nazivaju se "poslužitelj". TV prima datoteke fotografija/glazbe s poslužitelja putem mreže, i možete uživati u njima na TV-u čak i u drugim prostorijama. Za funkcioniranje u kućnoj mreži potrebno je koristiti DLNA-kompatibilan uređaj (VAIO, Cyber-shot, itd.) kao poslužitelj.

## Spajanje TV-a na mrežu

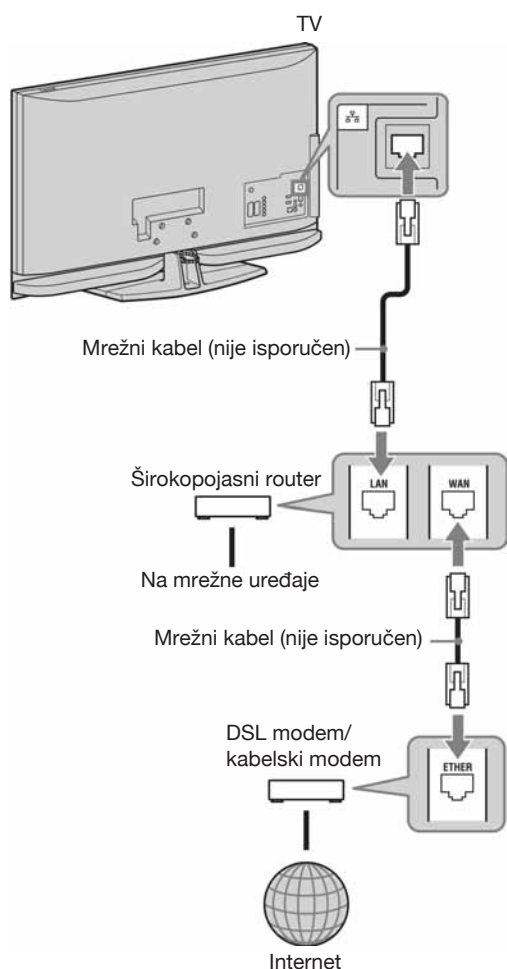

## Uživanje u fotografijama/ glazbi putem mreže

Možete uživati u datotekama s fotografijama/glazbom na poslužitelju jednostavnim odabirom ikone u Home izborniku TV-a.

- 1 Pritisnite **HOME**.
- 2 Pritisnite  $\leftarrow/\rightarrow$  za odabir "Photo" ili "Music".
- 3 Pritisnite  $\uparrow/\downarrow$  za odabir poslužitelja zatim pritisnite  $\oplus$ .

U "Music" se prikazuje "List View". U "Photo" se prikazuje "Thumbnail View". Možete promijeniti način prikaza između "List View" i "Thumbnail View" pritiskom žute tipke.

### Kad nije moguće pronaći server

Pogledajte "Provjera mrežne povezanosti" (str. 36) i "Podešavanje postavki za prikaz servera" (str. 36).

- 4 Pritisnite  $\uparrow/\downarrow/\leftarrow/\rightarrow$  za odabir datoteke ili mape, zatim pritisnite  $\oplus$ .

Ako ste odabrali mapu, odaberite datoteku, zatim pritisnite  $\oplus$ .

Reprodukcija počinje.



- S fotografijom se može prikazati zemljovid ako su među EXIF podatke fotografije snimljene informacije o zemljopisnoj dužini i širini (str. 29).



- Ovisno o mrežnom uređaju, možda će biti potrebno registrirati TV na njemu.
- Pri uporabi funkcije (Photo), kvaliteta slike može biti lošija budući da neke slike mogu biti uvećavane, ovisno o datoteci. Također, slika možda neće ispunjavati cijeli zaslon, što ovisi o veličini slike te omjeru širine i visine.
- Pri uporabi funkcije (Photo), uređaju će možda trebati duže vrijeme za prikaz nekih datoteka.
- Za prikaz naziva datoteke i mape raspoloživ je samo engleski jezik.
- Kako bi se datoteke koje se primaju s mrežnog uređaja mogle reproducirati, trebaju biti jednog od sljedećih formata:
  - Fotografije: JPEG format
  - Glazba: MP3 format ili Linear PCM format

Neki mrežni uređaji će možda konvertirati format datoteke prije prijenosa. U tim slučajevima, za reprodukciju se koristi format dobiven konverzijom. Detalje potražite u uputama za uporabu mrežnog uređaja koji koristite. U nekim slučajevima neće biti moguća ni reprodukcija datoteka odgovarajućih formata.

## Uživanje u fotografijama i glazbi na TV-u pomoću upravljanja drugim uređajem – Renderer

"Renderer" je značajka za reprodukciju datoteka fotografija i glazbe pohranjenih u drugim mrežnim uređajima (digitalni fotoaparati, mobilnom telefonu, itd.) na TV-u rukujući određenim upravljačkim uređajem. Za uporabu ove značajke, kao upravljački uređaj koristite renderer-kompatibilnu komponentu poput digitalnog fotoaparata ili mobilnog telefona. Pogledajte također upute za uporabu isporučene uz upravljački uređaj.

- 1 Podesite "Renderer Function", "Renderer Access Control" i "Renderer Set-up" u "Network Settings" ako je potrebno (str. 50).
- 2 Reproducirajte na TV-u datoteku odabranu pomoću upravljačkog uređaja.

Datoteka se reproducira na TV-u preko spojene mreže.

Za postupke tijekom reprodukcije koristite upravljački uređaj ili daljinski upravljač TV-a.

## Raspoložive opcije za (Photo)

Opcija	Opis
Picture Mode	Pogledajte str. 39.
Sound Mode	Pogledajte str. 40.
Surround	Pogledajte str. 40.
Cropping	Za orezivanje fotografije.
Display map	Prikazuje mapu u kojoj se nalazi snimljena fotografija zajedno sa samom fotografijom.
Show Options	Omogućuje podešavanje ponavljanja/reprodukcije u slučajnom redoslijedu za fotografije.
Photo Set-up	Podešava način reprodukcije i efekte koji će se koristiti tijekom reprodukcije.
Rotate	Rotira datoteke.
Speaker	Pogledajte str. 45.

Opcija	Opis
Information	Prikazuje informacije o uređaju, mapama i datotekama.

## Raspoložive opcije za (Music)

Opcija	Opis
Sound Mode	Pogledajte str. 40.
Surround	Pogledajte str. 40.
Add to Slideshow	Registrira pozadinsku glazbu koja će se reproducirati tijekom slideshova pri uporabu funkcije  (Photo).
Omit from Slideshow	Poništava registriranu pozadinsku glazbu.
Playback Options	Omogućuje podešavanje opcija za ponavljanje, reprodukciju slučajnim redoslijedom ili normalnu reprodukciju glazbe.
Speaker	Pogledajte str. 45.
Information	Prikazuje informacije o uređaju, mapama i datotekama.

## Provjera mrežne povezanosti

Unesite odgovarajuće (alfanumeričke) vrijednosti za vaš router. Broj stavki koje treba podesiti može varirati, ovisno o davatelju internetskih usluga (Internet provider) ili routeru. Za detalje, pogledajte upute za uporabu koje ste dobili od vašeg davatelja internetskih usluga ili koje su isporučene uz router.

- 1 Pritisnite **HOME**.
- 2 Pritisnite  $\leftarrow/\rightarrow$  za odabir "Settings".
- 3 Pritisnite  $\uparrow/\downarrow$  za odabir "Network Settings", te pritisnite  $\oplus$ .
- 4 Odaberite "Network" i zatim pritisnite  $\oplus$ .
- 5 Odaberite "IP Address Settings", zatim pritisnite  $\oplus$ .
- 6 Odaberite stavku i zatim pritisnite  $\oplus$ .

### Kad odaberete "DHCP (DNS automatic)"

Prijeđite na korak 7.

### Kad odaberete "DHCP (DNS manual)"

Podesite "Primary DNS"/"Secondary DNS" tipkama  $\uparrow/\downarrow/\rightarrow$  i brojčanim tipkama.

### Kad odaberete "Manual"

Podesite sljedeće opcije tipkama  $\uparrow/\downarrow/\rightarrow$  i brojčanim tipkama.

- IP Address
- Subnet Mask
- Default Gateway
- Primary DNS/Secondary DNS

### Ako vaš ISP ima posebna podešenja proxy poslužitelja

Pritisnite **OPTIONS**, zatim pritisnite  $\uparrow/\downarrow$  za odabir "Proxy Set-up" te pritisnite  $\oplus$ . Zatim unesite podešenja.

- 7 Pritisnite  $\oplus$ .
- 8 Pritisnite  $\uparrow/\downarrow$  za odabir "Test", te pritisnite  $\oplus$ .
- 9 Pritisnite  $\leftarrow/\rightarrow$  za odabir "Yes", a zatim pritisnite  $\oplus$ .

Započinje mrežna dijagnostika.

Kad se prikazuje "Connection successful.", pritisnite više puta **RETURN** za izlazak.

## Podešavanje prikaza poslužitelja

Možete odabrati poslužitelje iz kućne mreže koji će se prikazati u izborniku Home. Izbornik Home može automatski prikazati do 10 poslužitelja.

- 1 Podesite poslužitelja kako bi se omogućilo povezivanje s TV-a.  
Za detalje o podešavanju poslužitelja, pogledajte upute za uporabu isporučene s njime.
- 2 Pritisnite **HOME**.
- 3 Pritisnite  $\leftarrow/\rightarrow$  za odabir "Settings".
- 4 Pritisnite  $\uparrow/\downarrow$  za odabir "Network Settings", te pritisnite  $\oplus$ .
- 5 Odaberite "Server Display Settings", zatim pritisnite  $\oplus$ .
- 6 Odaberite poslužitelje kojeg želite prikazati u izborniku Home, zatim pritisnite  $\oplus$ .
- 7 Odaberite "Yes" i zatim pritisnite  $\oplus$ .

### Za podešavanje poslužitelja koji se neće prikazivati u izborniku Home

U koraku 7 pritisnite  $\uparrow/\downarrow$  za odabir "No", zatim pritisnite  $\oplus$ .

### Raspoložive opcije (u izborniku spojenog poslužitelja)

Opcija	Opis
Delete All	Briše sve spojene poslužitelje.
Update List	Za najnovije ažuriranje liste poslužitelja.
Information	Prikazuje informacije o trenutno odabranom poslužitelju.
Delete	Briše trenutno odabran spojeni poslužitelj.

## Ako se ne možete spojiti na kućnu mrežu

TV može provjeriti da li je poslužitelj pravilno prepoznat.

- 1** Pritisnite **HOME**.
- 2** Pritisnite  $\leftarrow/\rightarrow$  za odabir "Settings".
- 3** Pritisnite  $\uparrow/\downarrow$  za odabir "Network Settings", te pritisnite  $\oplus$ .
- 4** Odaberite "Server Diagnostics", zatim pritisnite  $\oplus$ .
- 5** Odaberite "Yes" i zatim pritisnite  $\oplus$ .  
Započinje dijagnostika poslužitelja.

Kad se dijagnosticiranje poslužitelja završi, prikaže se lista dijagnostičkih rezultata.

- 6** Odaberite poslužitelj koji želite potvrditi, zatim pritisnite  $\oplus$ .

Prikažu se dijagnostički rezultati odabranog poslužitelja.

Ako dijagnostički rezultati pokazuju grešku, potražite moguće uzroke te provjerite povezivanje i podešenja. Za detalje, pogledajte "U slučaju problema" na str. 51.

# Uporaba izbornika MENU

## Kretanje kroz Home izbornik TV-a (XMB™)

XMB™ (XrossMediaBar) je izbornik BRAVIA značajki i ulaznih izvora prikazan na TV zaslonu. XMB™ je jednostavan način odabira programa i podešavanja postavki BRAVIA TV prijemnika.

### 1 Pritisnite **HOME**.

Na zaslonu se prikazuje Home izbornik TV-a.

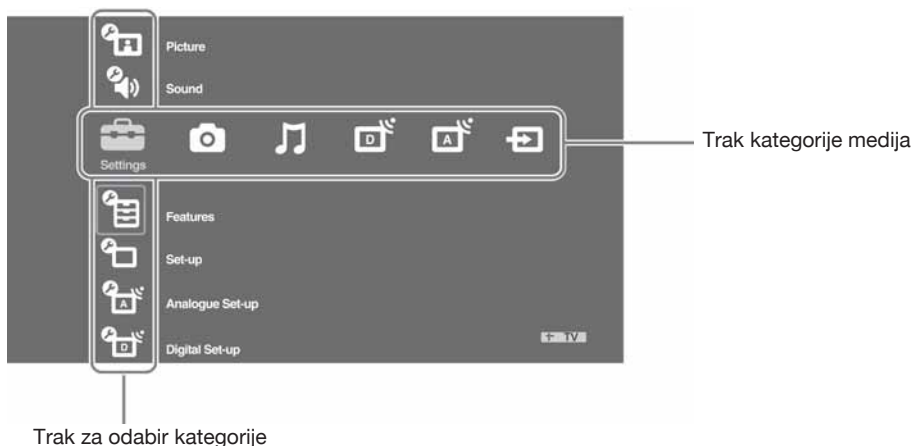

### 2 Pritisnite $\leftarrow/\rightarrow$ za odabir kategorije.

Ikona kategorije medija	Opis
<b>Settings</b>	Omogućuje napredno podešavanje i prilagodavanje. Za detalje, pogledajte str. 39.
<b>Photo</b>	Možete uživati u fotografijama s USB uređaja ili putem mreže (str. 27, 34).
<b>Music</b>	Možete uživati u glazbi s USB uređaja ili putem mreže (str. 27, 34).
<b>Digital</b>	Možete odabrati digitalni kanal, Favourite listu (str. 22) ili Guide (str. 18, 21). Također možete odabrati kanal broječanim tipkama ili tipkom <b>PROG +/-</b> .
<b>Analogue</b>	Možete odabrati analogni kanal. Također možete odabrati kanal broječanim tipkama ili tipkom <b>PROG +/-</b> . Za skrivanje liste analognih kanala, podesite "Programme List Display" na "Off" (str. 46).
<b>External Inputs</b>	Možete odabrati opremu spojenu na TV. Za dodjeljivanje naziva vanjskom ulazu, pogledajte "AV Preset" (str. 44).

### 3 Pritisnite $\uparrow/\downarrow$ za odabir opcije te pritisnite $\oplus$ .



### 4 Slijedite upute na zaslonu.

### 5 Pritisnite **HOME** za izlaz.



- Opcije koje možete podesiti se mogu razlikovati ovisno o okolnosti.
- Nedostupne opcije su sive boje u izborniku, ili nisu prikazane.

 **Picture**

<b>Picture Mode</b>	Odabire načina prikaza slike osim za ulaz s računala. "Picture Mode" sadrži najprikladnije opcije za videozapise i fotografije. Raspoložive opcije razlikuju se ovisno o ulaznom izvoru.
<b>Vivid</b>	Za poboljšani kontrast i oštrinu slike.
<b>Standard</b>	Za standardnu sliku. Preporučuje se kod uporabe uređaja u kućnim uvjetima.
<b>Cinema</b>	Za gledanje filmskog sadržaja. Najprikladnije za gledanje u okruženju poput kino-dvorane.
<b>Photo-Vivid</b>	Za gledanje fotografija. Poboljšava kontrast i oštrinu slike.
<b>Photo-Standard</b>	Za gledanje fotografija. Podešava optimalnu kvalitetu slike za gledanje kod kuće.
<b>Photo-Original</b>	Za gledanje fotografija. Predstavlja kvalitetu slike koja se koristi kod prikaza razvijenih fotografija.
<b>Display Mode (samo u PC Input/HDMI PC Input)</b>	Odabire načina prikaza slike za ulaz s računala.
<b>Video</b>	Za videozapise.
<b>Text</b>	Za tekst, grafove ili tablice.
<b>Reset</b>	Resetiranje svih postavki slike na tvorničke vrijednosti, osim opcije "Picture Mode" i "Display Mode" (samo u PC načinu).
<b>Backlight</b>	Podešava svjetlinu pozadinske rasvjete.
<b>Contrast</b>	Povećava ili smanjuje kontrast slike.
<b>Brightness</b>	Povećava ili smanjuje svjetlinu slike.
<b>Colour</b>	Povećava ili smanjuje zasićenost boja na slici.
<b>Hue</b>	Povećava ili smanjuje količinu zelenih i crvenih tonova.  <ul style="list-style-type: none"><li>• "Hue" se može podesiti samo za NTSC signal boje (primjerice, američke video vrpce).</li></ul>
<b>Colour Temperature</b>	Podešava bjelinu slike. <b>Cool</b> Bijelim tonovima dodaje plavu nijansu. <b>Neutral</b> Bijelim tonovima dodaje neutralnu nijansu. <b>Warm 1/Warm 2</b> Bijelim tonovima dodaje crvenu nijansu. "Warm 2" dodaje više crvene od opcije "Warm 1."  <ul style="list-style-type: none"><li>• "Warm 1" i "Warm 2" se mogu odabrati ako je opcija "Picture Mode" podešena na "Vivid" (ili "Photo-Vivid").</li></ul>
<b>Sharpness</b>	Povećava ili smanjuje oštrinu slike.
<b>Noise Reduction</b>	Smanjuje šum na slici ("snijeg") kod loših uvjeta prijema. <b>Auto</b> Automatski smanjuje šumove (samo u analognom načinu). <b>High/Medium/Low</b> Modificira učinak smanjivanja šumova. <b>Off</b> Isključuje funkciju "Noise Reduction".

<b>MPEG Noise Reduction</b>	Smanjuje šum MPEG-komprimirane video slike. Učinkovito je kod gledanja DVD-a ili digitalnog emitiranja.
<b>Advanced Settings</b>	Omogućuje precizno podešavanje "Picture" postavki. Ova podešenja se mogu odabrati ako je opcija "Picture Mode" podešena na "Vivid" (ili "Photo-Vivid").
<b>Adv. Contrast Enhancer</b>	Automatski podešava "Backlight" i "Contrast" na najprikladnije vrijednosti u skladu sa svjetlinom zaslona. Postavka je posebno prikladna kod tamnijih slika. Povećat će izraženost kontrasta tamnijih slika.
<b>Live Colour</b>	Daje veću živost bojama.
<b>Colour Space</b>	Mijenja raspon boje. "Wide" reproducira življe boje, dok "Standard" reproducira standardne boje.
	 <ul style="list-style-type: none"> <li>• "Live Colour" nije dostupno ako je "Colour Space" podešeno na "Standard".</li> </ul>

"Noise Reduction", "MPEG Noise Reduction" i "Advanced Settings" nisu dostupni za računalo.



<b>Sound Mode</b>	Odabire efekt zvuka.
	<b>Dynamic</b> Naglašava visoke tonove i basove.
	<b>Standard</b> Za standardan zvuk.
	<b>Clear Voice</b> Povećava jasnoću glasa.
<b>Reset</b>	Resetira na tvornička podešenja sve postavke zvuka osim "Dual Sound". Treble
<b>Treble</b>	Podešava visoke tonove.
<b>Bass</b>	Podešava basove.
<b>Balance</b>	Podešava balans između lijevog i desnog kanala zvučnika.
<b>Auto Volume</b>	Održava stalnu razine glasnoće unatoč promjenama (primjerice, reklame su često glasnije od ostalog programa).
<b>Volume Offset</b>	Podešava razinu glasnoće tekućeg ulaza u odnosu na ostale ulaze.
<b>Woofers Level</b>	Podešava razinu basova prema želji, pošto razina basova varira ovisno o mjestu na kojem ste postavili TV. Smanjite razinu ako smatrate da su basovi previše naglašeni, ili je povećajte ukoliko basovi nisu dovoljno naglašeni.
	 <ul style="list-style-type: none"> <li>• Ovo podešenje je potrebno izvesti samo nakon postavljanja TV-a ili nakon promjene mjesta na kojem se TV nalazi. Podešavanje nije potrebno tijekom normalnog slušanja.</li> </ul>
<b>Surround</b>	<b>Live Sports</b> Pruža surround efekt koji ostavlja dojam da gledate sportsko natjecanje uživo.
	<b>Music Hall</b> Pruža surround efekt koji ostavlja dojam da ste okruženi zvukom, kao u koncertnoj dvorani.
	<b>Cinema</b> Pruža surround efekt nalik na vrhunske audio sustave, kakvi se nalaze u kino dvoranama.
	<b>Custom</b> Podešenje "Voice Zoom" može se pohraniti prema želji.
	<b>Off</b> Za normalan stereo ili mono prijem.
<b>Voice Zoom</b>	Podešava razinu zvuka ljudskih glasova. Primjerice, ako je glas osobe koja čita vijesti nerazgovijetan, možete pojačati ovu postavku kako bi glas postao čujniji. I obratno, ako gledate sportski program, možete smanjiti ovo podešenje kako biste ublažili glas komentatora.
<b>Sound Booster</b>	Proizvodi potpuniji zvuk za snažniji doživljaj, uz naglašavanje visokih tonova i basova.





<b>Dual Sound</b>	Odabire zvuk iz zvučnika za stereo ili dvojezično emitiranje.
<b>Stereo/Mono</b>	Za stereo emisije.
<b>A/B/Mono</b>	Za dvojezične emisije, odaberite "A" za zvučni kanal 1, "B" za zvučni kanal 2 ili "Mono" za mono kanal, ako postoji.
	 <ul style="list-style-type: none"> <li>• Ako odaberete ostale uređaje spojene na TV prijemnik, podesite "Dual Sound" na "Stereo", "A" ili "B".</li> </ul>







- "Treble", "Bass", "Balance" i "Auto Volume" nisu dostupni ako je "Speaker" podešen na "Audio System" te su odspojene slušalice.



## Features











<b>USB Auto Start</b>	Automatski započinje reprodukciju fotografija kad je TV uključen te se na njegovu USB priključnicu spoji digitalni fotoaparati ili drugi uređaj koji sadrži datoteke fotografija te se zatim uključi.
<b>Slideshow</b>	Omogućuje gledanje JPEG datoteka u prezentaciji (slideshow prikaz).
<b>Thumbnail View</b>	Omogućuje gledanje umanjenih sličica JPEG datoteka.
<b>Off</b>	Odaberite za isključenje funkcije.
	 <ul style="list-style-type: none"> <li>• Reprodukcijska ne započinje automatski ako TV uključite nakon spajanja digitalnog fotoaparata ili drugog uređaja na USB priključnicu.</li> </ul>
<b>Quick Start</b>	TV se uključuje brže nego inače unutar dva sata od isključivanja u pripravno stanje. Ipak, potrošnja energije se u pripravnom stanju povećava 20 W.
<b>Power Saving</b>	Odabire način smanjene potrošnje TV-a. Ako je odabrano "Picture Off", slika se isključuje i na prednjoj strani uređaja svijetli zeleni indikator  (Picture Off). Zvuk se ne mijenja.
	<b>Standard Power</b> Standardna postavka.
	<b>Reduced Power</b> Smanjuje potrošnju energije TV prijemnika.
	<b>Picture Off</b> Isključivanje slike. Možete slušati zvuk dok je slika isključena.
<b>Svjetlosni senzor</b>	<b>On</b> Automatski optimizira postavke slike prema osvjetljenju sobe.
	<b>Off</b> Isključuje funkciju "Light Sensor".
	 <ul style="list-style-type: none"> <li>• Ne pokrivajte senzor jer mu time možete poremetiti funkciju. Pogledajte str. 15 za informaciju o položaju senzora.</li> </ul>
<b>Logo Illumination</b>	Uključuje ili isključuje Sony logo na prednjoj strani TV prijemnika.
<b>Panel Key Illumination</b>	<b>Auto</b> Tipke osjetljive na dodir zasvijetle kad dodirnete senzorne tipke na prednjoj strani uređaja, kad je uređaj uključen.
	<b>On</b> Senzori osjetljivi na dodir stalno svijetle.













<b>Motionflow</b>	Omogućuje tečniji prikaz pokreta videozapisa i smanjuje zamućenje slike.	
	<b>High</b>	Omogućuje tečniji prikaz kretanja u sadržajima temeljenima na filmu.
	<b>Standard</b>	Omogućuje tečan prikaz pokreta videozapisa. Koristite opciju za standardnu uporabu.
	<b>Off</b>	Koristite ovo podešenje kad postavke "High" i "Standard" uzrokuju šum.
		<ul style="list-style-type: none"> <li>• Ovisno o videozapisu, efekt možda neće biti vidljiv, čak i ako ste promijenili podešenja.</li> </ul>
<b>Film Mode</b>	Omogućuje poboljšanu kvalitetu slike koja je optimizirana za film pri reprodukciji DVD-a snimljenog u filmskom modu.	
	<b>Auto 1/Auto 2</b>	"Auto 1" omogućuje tečniji prikaz kretanja nego originalan sadržaj temeljen na filmu. "Auto 2" pruža originalan sadržaj temeljen na filmu bez promjene.
	<b>Off</b>	Isključuje funkciju "Film Mode".
		<ul style="list-style-type: none"> <li>• Ako slika sadrži nepravilne signale ili previše šuma, "Film Mode" će se automatski isključiti čak i ako je odabrano "Auto 1/Auto 2".</li> <li>• "Film Mode" nije raspoloživo kad je "Video/Photo" podešen na "Photo" ili kad TV detektira fotografiju ako je odabrana opcija "Video-A".</li> </ul>
<b>Game/Text Mode</b>	Omogućuje optimalan zaslon za gledanje slika finih linija i znakova s igraće konzole i računala. Podesite na "On" za oštar prikaz tankih linija ili znakova.	
<b>Video/Photo</b>	Omogućuje prikladnu kvalitetu slike odabirom opcije ovisno o ulaznom izvoru (video ili foto datoteka).	
	<b>Video-A</b>	Podešava odgovarajuću kvalitetu slike, ovisno o ulaznom izvoru, video zapisa ili fotografija kod izravnog spajanja Sony opreme kompatibilne s HDMI izlazom koja podržava "Video-A" mod.
	<b>Video</b>	Omogućuje prikladnu sliku za videozapise.
	<b>Photo</b>	Omogućuje prikladnu sliku za fotografije.
		<ul style="list-style-type: none"> <li>• Podešenje je fiksno "Video" kad spojena oprema ne podržava "Video-A" način, čak i kod odabira "Video-A".</li> <li>• Dostupno samo za HDMI 1, HDMI 2, HDMI 3 i komponentni ulazni signal formata 1080i i 1080p.</li> </ul>
<b>x.v.Colour</b>	Prikazuje slike u pokretu vjernije od originalnog izvora, usklađivanjem raspona boje na izvoru.	
		<ul style="list-style-type: none"> <li>• Podešenje je fiksno "Normal" kada je ulazni signal HDMI (RGB), čak i kad je odabrana opcija "x.v.Colour".</li> <li>• Dostupno samo za HDMI 1, HDMI 2, HDMI 3 i komponentni ulazni signal formata 720p, 1080i i 1080p.</li> </ul>
<b>Photo Colour Space</b>	Odabir opcije koja odgovara rasponu boje (sRGB, sYCC, Adobe RGB) unutar izlaznog signala iz opreme spojene na HDMI, komponentnih ulaznih priključnica ili USB priključnice.	
		<ul style="list-style-type: none"> <li>• Odaberite "sYCC" kada koristite opremu koja podržava "x.v.Colour".</li> <li>• Dostupno samo za HDMI 1, HDMI 2, HDMI 3 i komponentni ulazni signal formata 1080i i 1080p.</li> <li>• Nije dostupno kad je "Colour Space" podešeno na "Wide" (str. 40).</li> </ul>

<b>Timer Settings</b>	Podešava timer za uključivanje i isključivanje TV prijemnika.	
<b>Sleep Timer</b>	<p>Podešava vrijeme nakon kojeg će se TV prijemnik automatski isključiti u stanje pripravnosti.</p> <p>Kad je aktiviran "Sleep Timer", na prednjoj strani TV prijemnika pojavljuje se indikator ⏰ (Timer) i svijetli narančasto.</p> <p>💡</p> <ul style="list-style-type: none"> <li>• Ako isključite TV prijemnik i ponovno ga uključite, "Sleep Timer" se vraća na "Off".</li> <li>• Na zaslonu se jednu minutu prije isključivanja TV prijemnika u stanje pripravnosti pojavljuje poruka.</li> </ul>	
<b>On Timer Settings</b>	<b>On Timer</b>	Podešava timer za uključivanje TV-a iz pripravnog stanja.
	<b>Timer Mode</b>	Podešava timer za uključivanje TV prijemnika.
	<b>Time</b>	Podešava vrijeme za uključivanje TV prijemnika.
	<b>Duration</b>	Podešava vrijeme nakon kojeg se TV automatski vraća u pripravno stanje.
<b>Clock Set</b>	Omogućava ručno podešavanje sata. Kad TV prijemnik prima digitalne kanale, sat se ne može ručno podesiti jer se točno vrijeme podešava pomoću signala TV postaje.	

## Set-up



<b>Auto Start-up</b>	Otvora izbornik početnih podešenja za odabir jezika, države/regije i mjesta uporabe te ugađanje svih raspoloživih digitalnih i analognih kanala. Obično nije potrebno ponavljati postupak jer već postoje postavke države, jezika i pohranjeni kanali od prvog podešavanja (str. 6). Ipak, ova opcija omogućuje ponavljanje postupka (npr. ako se preselite ili potražite kanale koji su se počeli emitirati).		
<b>Language</b>	Odabir jezika na kojem se prikazuju izbornici.		
<b>Screen Settings</b>	<b>Screen Format</b>	Za detalje o formatu zaslona, pogledajte "Ručno prilagodavanje formata slike" na str. 17.	
	<b>Auto Format</b>	Automatski mijenja format zaslona prema signalu emisije. Za zadržavanje osobne postavke, odaberite "Off".	
	<b>Display Area</b>	Podešava područje prikaza slike kod 1080i/p i 720p izvora kad je "Screen Format" podešen na "Wide".	
		<b>Auto</b>	Kod digitalnih emisija, prikaz slike u skladu s postavkama koje preporuča televizijska kuća.
		<b>Full Pixel</b>	Prikaz slike u originalnoj veličini.
	<b>Normal</b>	Prikaz slike u preporučenoj veličini.	
	<b>Horizontal Shift</b>	Podešava vodoravni položaj slike.	
<b>Vertical Shift</b>	Podešava okomiti položaja slike kad je "Screen Format" podešen na "Smart", "Zoom" ili "14:9".		
<b>Vertical Size</b>	Podešava okomitu veličinu slike kad je "Screen Format" podešen na "Smart", "Zoom" ili "14:9".		

<b>PC Settings</b>	<b>Screen Format</b>	Odabire format zaslona prilagođenog za prikaz slike iz računala.
	<b>Full 1</b>	Povećava sliku tako da popunjava okomito područje i zadržava originalni format (vodoravno-okomito).
	<b>Full 2</b>	Povećava sliku tako da popunjava područje prikaza.
	<b>Reset</b>	Resetira postavke zaslona računala na tvorničke vrijednosti.
	<b>Auto Adjustment</b>	Automatski podešava položaja slike, fazu i nagib kad TV prima ulazni signal iz računala.  • "Auto Adjustment" možda neće funkcionirati kod određenih ulaznih signala. U tom slučaju, ručno podesite "Phase", "Pitch" i "Horizontal Shift".
	<b>Phase</b>	Podešava fazu ako zaslon titra.
	<b>Pitch</b>	Podešava nagib ako se pojave neželjene okomite linije.
	<b>Horizontal Shift</b>	Podešava vodoravni položaj slike.
	<b>Power Management</b>	Isključuje TV u pripravno stanje ako se ne prima signal iz računala 30 sekundi.
	<b>AV Set-up</b>	<b>AV Preset</b>
<b>Edit</b>		Kreiranje vlastitog naziva. <b>1</b> Pritisnite  /  za odabir željenog slova ili znamenke ("_" za razmak) te zatim pritisnite  . <b>Ako unesete pogrešan znak</b> Pritisnite  /  za odabir pogrešnog znaka. Zatim pritisnite  /  za odabir točnog znaka. <b>2</b> Ponovite postupak iz koraka 1 dok ne unesete naziv. <b>3</b> Odaberite "OK" i pritisnite  .
<b>Skip</b>		Preskače ulaz na koji nije priključen nijedan uređaj kod pritiska tipke  /  prilikom odabira izvora.

<b>AV2 Input</b>	Podešava ulaz signala koji se prima preko priključnica s oznakom  /  /  AV2 na stražnjoj strani TV prijemnika.	
	<b>Auto</b>	Automatski prebacuje između RGB ulaza, S video ulaza i kompozitnog video ulaza, ovisno o ulaznom signalu.
	<b>RGB</b>	Ulaz RGB signala.
	<b>S Video</b>	Ulaz S Video signala.
	<b>Composite</b>	Ulaz kompozitnog videosignala.
<b>AV2 Output</b>	Podešava izlaza signala iz priključnice označene  /  /  AV2 na stražnjoj strani TV-a. Ukoliko spojite video-rekorder ili neki drugi uređaj za snimanje na priključnicu  /  /  AV2 možete snimati s uređaja spojenih s ostalim priključnicama TV prijemnika.	
	<b>TV</b>	Izlaz emitiranog programa.
	<b>Auto</b>	Izlaz programa sa zaslona (osim signala iz priključnica HDMI IN 1, HDMI IN 2, HDMI IN 3,  /  COMPONENT IN i  /  PC IN).
<b>Speaker</b>	Uključuje/isključuje zvučnike TV prijemnika.	
	<b>TV Speaker</b>	Zvučnici TV prijemnika su uključeni za slušanje zvuka preko TV prijemnika.
	<b>Audio System</b>	Zvučnici TV prijemnika su isključeni kako bi se zvuk programa mogao slušati preko zvučnika vanjskog audio sustava spojenog na izlazne audio priključnice. Kod spajanja na "Control for HDMI" kompatibilan uređaj, možete uključiti spojeni uređaj preko TV prijemnika. Podešavanje se mora izvršiti nakon spajanja uređaja.
<b>Audio Out</b>	<b>Variable</b>	Audio izlaz iz audio sustava se upravlja pomoću daljinskog upravljača TV prijemnika.
	<b>Fixed</b>	Audio izlaz TV prijemnika je fiksna. Za podešavanje glasnoće (i ostalih postavki), upotrebljavajte kontrolu na audio prijemniku.







- "Audio Out" nije dostupno ako je audio sustav spojen na TV preko HDMI priključnica.

<b>HDMI Set-up</b>	Koristi se za podešavanje "Control for HDMI" kompatibilne opreme spojene na HDMI priključnice. Imajte na umu da HDMI funkcija također treba biti podešena na spojenom "Control for HDMI" kompatibilnom uređaju.
<b>Control for HDMI</b>	Aktivira povezanost "Control for HDMI" kompatibilnog uređaja i ovog TV prijemnika. Kada je podešeno na "On", dostupne su sljedeće opcije izbornika. Ipak, potrošnja energije se u pripravnim stanju povećava. Ako je spojena određena Sony oprema kompatibilna s "Control for HDMI", ova postavka se primjenjuje na spojenu opremu automatski kad je "Control for HDMI" podešen na "On" pri uporabi TV-a.
<b>Auto Devices Off</b>	Kad je podešena na "On", "Control for HDMI" kompatibilna oprema se isključuje kad prebacite TV u pripravno stanje pomoću daljinskog upravljača.
<b>Auto TV On</b>	Kada je podešena na "On" te se uključi spojena "Control for HDMI" oprema, TV prijemnik se automatski uključuje te prikazuje HDMI ulazni signal sa spojene opreme.
<b>Tuner Box Control</b>	Ako se podesi na "Advanced", možete odabrati kanal ugođen spojenom opremom pomoću daljinskog upravljača TV-a.
<b>Device List Update</b>	Kreira ili ažurira "HDMI Device List". Može se spojiti do 14 "Control for HDMI" kompatibilnih uređaja, do 4 uređaja na jednu priključnicu. Obavezno ažurirajte "HDMI Device List" kad mijenjate spajanja ili postavke "Control for HDMI" kompatibilnih uređaja. Uređaje odaberite ručno, jednog po jednog, dok ne dobijete pravilnu sliku na nekoliko sekundi.
<b>HDMI Device List</b>	Prikaz spojene "Control for HDMI" kompatibilne opreme.  <ul style="list-style-type: none"> <li>"Control for HDMI" ne možete koristiti ako je rukovanje TV prijemnikom povezano s rukovanjem audio sustava koji je kompatibilan s funkcijom Control for HDMI.</li> </ul>
<b>Product Information</b>	Prikazuje informacije o vašem TV sustavu.
<b>All Reset</b>	Resetira sve postavke na tvorničke vrijednosti i prikazuje izbornik "Auto Start-up".  <ul style="list-style-type: none"> <li>Ne isključujte TV prijemnik tijekom ovog vremena (oko 30 sekundi) i ne pritišćite tipke.</li> <li>Sve postavke, uključujući Digital Favourite popis, država/regija, jezik, automatski ugođeni kanali itd., će se automatski resetirati.</li> </ul>







## Analogue Set-up

<b>Programme List Display</b>	Odaberite "Off" za isključivanje liste analognih kanala iz XMB™ (XrossMediaBar).
<b>Auto Tuning</b>	Ugđa sve dostupne analogne kanale. Ova opcija je korisna, primjerice, u slučaju preseljenja ili za pretraživanje novih kanala koji se pojave.
<b>Programme Sorting</b>	Mijenja redoslijed pohranjivanja analognih kanala u TV prijemniku. <ol style="list-style-type: none"> <li>1 Pritisnite  za odabir kanala koji želite premjestiti na novo mjesto, a zatim pritisnite .</li> <li>2 Pritisnite  za odabir novog mjesta za kanal te pritisnite .</li> </ol>















Prije odabira opcije "Label"/"AFT"/"Audio Filter"/"LNA"/"Skip"/"Decoder", pritisnite **PROG +/-** za odabir programskog broja kanala. Ne može se odabrati programski broj kanala koji je označen za "Skip" (str. 40).

<b>System/Channel</b>	<p>Ručno podešava kanale.</p> <ol style="list-style-type: none"><li>1 Pritisnite <math>\uparrow/\downarrow</math> za odabir programskoj broja koji želite ručno ugoditi (ako ugađate videorekorder/DVD rekorder, odaberite kanal), zatim pritisnite <math>\oplus</math>.</li><li>2 Pritisnite <math>\uparrow/\downarrow</math> za odabir "System", te pritisnite <math>\oplus</math>.</li><li>3 Pritisnite <math>\uparrow/\downarrow</math> za odabir jednog od sljedećih sustava emitiranja i zatim pritisnite <math>\oplus</math>. <b>B/G:</b> Za zemlje/regije Zapadne Europe <b>I:</b> Za Veliku Britaniju <b>D/K:</b> Za zemlje/regije Istočne Europe <b>L:</b> Za Francusku</li><li>4 Pritisnite <math>\uparrow/\downarrow</math> za odabir "Channel", te pritisnite <math>\oplus</math>.</li><li>5 Pritisnite <math>\uparrow/\downarrow</math> za odabir "S" (za kabelaške kanale) ili "C" (za zemaljske kanale) i zatim pritisnite <math>\oplus</math>.</li><li>6 Ugodite kanale na sljedeći način: <b>Ako ne znate broj kanala (frekvenciju)</b> Pritisnite <math>\uparrow/\downarrow</math> za traženje sljedećeg raspoloživog kanala. Kad se pronađe kanal, pretraživanje se prekida. Za nastavak pretraživanja, pritisnite <math>\uparrow/\downarrow</math>. <b>Ako znate broj kanala (frekvenciju)</b> Pritisnite brođčane tipke za unos broja kanala kojeg želite ili kanal za videorekorder ili DVD rekorder.</li><li>7 Pritisnite <math>\oplus</math> za prijelaz na "Confirm" i pritisnite <math>\oplus</math>. Vaše promjene su pohranjene. Ponovite opisani postupak za ručno podešavanje ostalih kanala.</li></ol>
<b>Label</b>	<p>Dodjeljivanje naziva po izboru, do pet znakova, za odabrane kanale. Taj naziv će se kratko prikazati na zaslonu kad se odabere kanal. Za unos znakova, pogledajte korake 1 do 3 iz "Edit" (str. 40).</p>
<b>AFT</b>	<p>Omogućuje precizno ručno ugađanje kanala kad mislite da bi malim podešavanjem mogli poboljšati kvalitetu slike. Ugađanje je moguće u rasponu od -15 do +15. Ako je odabrana opcija "On", precizno ugađanje se vrši automatski.</p>
<b>Audio Filter</b>	<p>Poboljšava zvuk pojedinih kanala u slučaju izobličenja kod mono prijema. Ponekad može nestandardni signal uzrokovati izobličenje ili prekidanje zvuka kod mono prijema. Ako zvuk nije izobličen, preporučujemo da ostavite ovu opciju podešenu na tvorničku vrijednost "Off".</p> <p></p> <ul style="list-style-type: none"><li>• Ne mogu se primati stereo ili dual sound programi ako je odabrana opcija "Low" ili "High".</li></ul>
<b>LNA</b>	<p>Poboljšava kvalitetu slike za pojedine kanale u slučaju prijema slabih signala (smetnje). Ukoliko nema poboljšanja slike ni nakon podešavanja opcije "On", podesite opciju na "Off" (tvornička postavka).</p>









<b>Skip</b>	Preskakanje neupotrijebljenih analognih kanala kod biranja kanala tipkama <b>PROG +/-</b> . (Preskočeni kanali se i dalje mogu odabrati brojčanim tipkama.)
<b>Decoder</b>	Gledanje i snimanje odabranih kodiranih kanala kod uporabe dekodera spojenog izravno na scart priključnicu  / ( / S  AV1 ili na scart priključnicu  / ( / S  AV2 preko videorekordera/DVD rekordera.  • Ovisno o zemlji/regiji odabranoj u izborniku "Country" (str. 6), ova opcija možda neće biti dostupna.
<b>Confirm</b>	Pohranjivanje promjena unesenih u "Manual Programme Preset".





## Digital Set-up DV3

<b>Digital Tuning</b>	<b>Digital Auto Tuning</b>	Ugađa sve dostupne digitalne kanale. Ova opcija je korisna, primjerice, u slučaju preseljenja ili za pretraživanje novih kanala koji se pojave. Za detalje pogledajte korak 6 iz "5: Početna podešavanja" (str. 6).
	<b>Programme Sorting</b>	Brisanje neželjenih digitalnih kanala pohranjenih u TV prijemnik i promjena redoslijeda pohranjenih digitalnih kanala. <b>1</b> Pritisnite  za odabir kanala koji želite ukloniti ili premjestiti na novo mjesto, a zatim pritisnite  . Kanal možete također odabrati unosom troznamenkastog broja kanala brojčanim tipaka. <b>2</b> Brisanje ili promjenu redoslijeda digitalnih kanala možete izvoditi na sljedeći način: <b>Za brisanje digitalnog kanala</b> Pritisnite  . Kad se prikaže poruka potvrde, pritisnite  za odabir "Yes", zatim pritisnite  . <b>Za promjenu redoslijeda digitalnih kanala</b> Pritisnite  , zatim pritisnite  za odabir novog položaja za kanal te pritisnite  . <b>3</b> Pritisnite  <b>RETURN</b> .
	<b>Digital Manual Tuning</b>	Za ručno ugađanje digitalnih kanala. Ova značajka je raspoloživa kad je "Digital Auto Tuning" podešen na "Antenna". <b>1</b> Brojčanom tipkom odaberite broj kanala koji želite ručno ugoditi, zatim pritisnite  za ugađanje kanala. <b>2</b> Kad TV pronade raspoložive kanale, pritisnite  za odabir kanala koji želite pohraniti, zatim pritisnite  . <b>3</b> Pritisnite  za odabir programskog broja na koji želite pohraniti novi kanal, a zatim pritisnite  . Ponovite opisani postupak za ručno ugađanje ostalih kanala.
<b>Subtitle Set-up</b>	<b>Subtitle Setting</b>	Ako se odabere "For Hard of Hearing", uz titlove se mogu prikazivati i vizualne pomoćne funkcije (ako TV kanal emitira takve informacije).
	<b>Subtitle Language</b>	Omogućuje vam odabir jezika titlova.



<b>Audio Set-up</b>	<b>Audio Type</b>	Uključuje program za osobe oštećena sluha kad je odabrana opcija "For Hard of Hearing".
	<b>Audio Language</b>	Odabire jezik koji se koristi za program. Neki digitalni kanali mogu odašiljati nekoliko jezika dijaloga za program.
	<b>Audio Description</b>	Omogućuje audio opis (naracija) vizualnih informacija, ukoliko TV kanali odašilju takve informacije.
	<b>Mixing Level*</b>	Podešava kombinacije glavnog zvuka na TV prijemniku i Audio Description opciju.
	<b>Dynamic Range</b>	Kompenzira razlike razine zvuka između kanala. Funkcija nema učinak za neke kanale.
	<b>Optical Out</b>	Odabir signala zvuka koji izlazi iz DIGITAL AUDIO OUT (OPTICAL) priključnice na stražnjoj strani TV prijemnika. Podesite na "Auto" kad je spojena Dolby Digital kompatibilna oprema, i podesite na "PCM" kad je spojena nekompatibilna oprema.
		* Ovaj postupak je dostupan samo kad je "Audio Description" podešeno na "On".
<b>Radio Display</b>	Prikazuje zaslonsku pozadinu pri slušanju radijskog prijema. Moguć je odabir boje zaslonske pozadine, prikaz boja slučajnim redoslijedom ili slide show (str. 27, 34). Za privremeno isključenje prikaza zaslonske pozadine, pritisnite bilo koju tipku.	
<b>Parental Lock</b>	Podešava ograničenje gledanja programa prema dobi gledatelja. Programi koji imaju veću razinu ograničenja od podešene, mogu se gledati tek nakon unosa PIN koda. <b>1</b> Pritisnite brojčane tipke za unos svog PIN koda. Ako niste već podesili PIN kôd, prikazuje se izbornik za podešavanje PIN koda. Slijedite upute iz odjeljka "PIN Code" dolje. <b>2</b> Pritisnite  za odabir razine ograničenja ili "None" (za neograničeno gledanje) i zatim pritisnite  <b>3</b> Pritisnite  <b>RETURN</b> .	
<b>PIN Code</b>	<b>Za prvo podešavanje PIN koda</b> <b>1</b> Pritisnite brojčane tipke za unos novog PIN koda. <b>2</b> Pritisnite brojčane tipke za unos PIN koda unesenog u koraku 1. <b>3</b> Pritisnite  <b>RETURN</b> . <b>Za promjenu PIN koda</b> <b>1</b> Pritisnite brojčane tipke za unos svog PIN koda. <b>2</b> Pritisnite brojčane tipke za unos novog PIN koda. <b>3</b> Pritisnite brojčane tipke za unos novog PIN koda unesenog u koraku 2. <b>4</b> Pritisnite  <b>RETURN</b> .  PIN kôd 9999 se može uvijek upotrebljavati.	
<b>Technical Set-up</b>	<b>Auto Service Update</b>	Omogućuje TV prijemniku prepoznavanje i pohranjivanje novih digitalnih usluga kad postanu dostupne.  • Kako bi se usluge mogle ažurirati, TV prijemnik mora povremeno ostati u pripravnom stanju.
	<b>System Update</b>	Omogućuje TV prijemniku automatsko primanje nadogradnje softvera pomoću postojeće antene (ako je priključena). Sony preporučuje trajno podešavanje ove opcije na "On".  • Kako bi se softver mogao ažurirati, TV prijemnik mora povremeno ostati u pripravnom stanju.

<b>System Information</b> 	Prikaz trenutne verzije softvera i snage signala.
• Ako je skala signala crvena (nema signala) ili narančasta (signal slab), provjerite priključak antene/kabelskog sustava.	
<b>Time Zone</b>	Omogućuje ručni odabir vremenske zone u kojoj se nalazite ako zona ne odgovara onoj koja se automatski određuje prema odabranoj državi/regiji.
<b>Auto DST</b>	Podešavanje opcije automatskog podešavanja ljetnog, odnosno zimskog računanja vremena.
	<b>On</b> Automatsko podešavanje ljetnog, odnosno zimskog vremena prema kalendaru.
	<b>Off</b> Vrijeme je prikazano prema razlici vremena podešenoj u "Time Zone" izborniku.
<b>Programme Guide</b> (samo kad je raspoloživ GUIDE Plus+)	Možete odabrati GUIDE (Sony Guide ili GUIDE Plus+). Mijenjate li Sony Guide u GUIDE Plus+ program, pogledajte str. 18. Ova značajka se prikazuje u sljedećim slučajevima: – u Velikoj Britaniji, Italiji, Francuskoj, Njemačkoj ili Španjolskoj. – gdje postoji mogućnost digitalnog prijema. – kad je odabrana opcija "Antenna" u koraku 7 iz "5: Početna podešavanja" (str. 6).
<b>CA Module Set-up</b>	Omogućuje pristup plaćenim uslugama nakon nabavljanja Conditional Access Module (CAM) modula i kartice. Pogledajte str. 23 za položaj otvora kartice  (PCMCIA).



## Network Settings

<b>Network</b>	<b>IP Address Settings</b>	<b>DHCP (DNS automatic)</b>	Automatski prima mrežna podešavanja putem funkcije Dynamic Host Configuration Protocol poslužitelja routera ili pružatelja pristupa Internetu.
		<b>DHCP (DNS manual)</b>	Automatski prima mrežna podešavanja osim podešavanja DNS poslužitelja. Možete ručno podesiti DNS postavke.
		<b>Manual</b>	Omogućuje podešavanje mrežnih postavki prema mrežnom okruženju.
		<b>Test</b>	Dijagnosticira da li je mreža pravilno spojena.
		<b>IP Address/ Subnet Mask/ Default Gateway/ Primary DNS/ Secondary DNS</b>	Trebate konfigurirati svaku opciju kad je u "IP Address Settings" odabrano "Manual". Kad je odabrano "DHCP (DNS manual)", unesite ručno adrese "Primary DNS" i "Secondary DNS" poslužitelja.
		<b>MAC Address</b>	Prikazuje MAC adresu, koja je fiksna, globalno jedinstvena identifikacijska oznaka mrežnog uređaja.
<b>Server Display Settings</b>	Prikazuje listu spojenih poslužitelja i omogućuje odabir poslužitelja koji želite prikazati u izborniku Home.		
<b>Server Diagnostics</b>	Dijagnosticira može li se TV spojiti na svaki poslužitelj u kućnoj mreži.		
<b>Renderer Function</b>	Omogućuje reprodukciju fotografija ili glazbe na TV-u putem drugih upravljačkih uređaja u mreži, primjerice digitalnog fotoaparata ili mobilnog telefona.		

<b>Renderer Access Control</b>	Omogućuje određivanje upravljačkog uređaja kojem će TV moći pristupiti. Kad je ova opcija podešena na "On", možete reproducirati fotografije ili glazbu na TV-u pomoću upravljačkog uređaja.	
<b>Renderer Set-up</b>	<b>Automatic Access Permission</b>	Omogućuje vam da odaberete hoće li se dopustiti automatski pristup TV-u kad mu mrežni uređaj pristupa po prvi puta.
	<b>Renderer Name</b>	Omogućuje vam podešavanje naziva TV-a koji će se prikazivati na upravljačkom uređaju.

## Postavljanje pribora (zidni nosač)

### Za kupce:

Radi zaštite proizvoda i iz sigurnosnih razloga, Sony preporuča da postavljanje TV-a izvedu Sony serviseri ili ovlašteni partneri. Nemojte ga pokušati postaviti sami.

### Za Sonyjeve servisere i partnere:

Pobrinite se za sigurnost tijekom postavljanja, redovitog održavanja i provjere ovog proizvoda.

Ovaj TV se može montirati pomoću zidnog nosača SU-WL500 (opcija).

- Za pravilnu montažu sa zidnim nosačem pogledajte pripadajuće upute za uporabu.
- Pogledajte "Odvajanje postolja s TV prijemnika" (str. 8).
- Pogledajte "Tablica dimenzija za postavljanje TV-a" (str. 53).
- Pogledajte "Dijagram/tablica vijaka i kuka" (str. 53).



Stavite TV na postolje kod učvršćivanja montažne kuke.

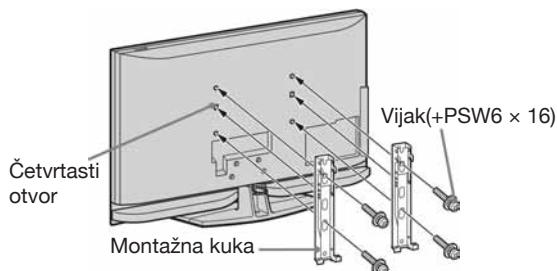

Postavljanje ovog proizvoda zahtijeva dostatnu stručnost, osobito kako bi se ustanovilo da li je zid dovoljno čvrst da izdrži masu TV-a. Postavljanje ovog proizvoda na zid povjerite Sonyjevim serviserima ili licenciranim partnerima te obratite dostatnu pozornost na sigurnost tijekom postavljanja. Sony ne preuzima odgovornost za štete ili ozljede uzrokovane nepravilnim rukovanjem ili neodgovarajućom montažom.

## Tablica dimenzija za postavljanje TV-a

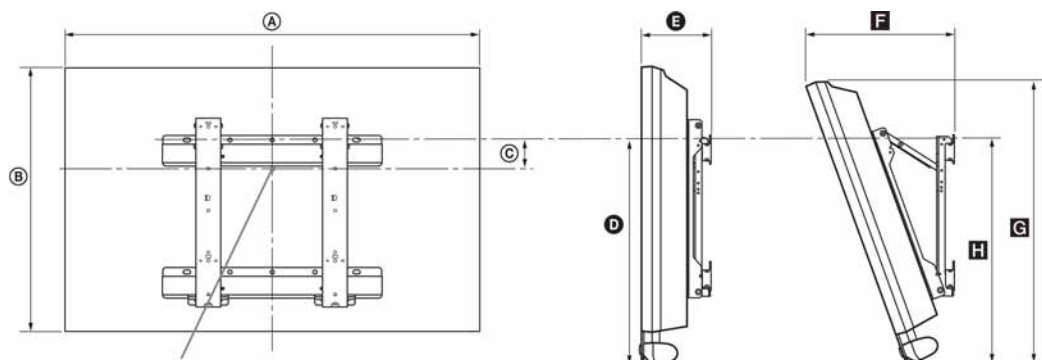

Položaj središta zaslona

Jedinica: mm

Naziv modela	Dimenzije zaslona		Dimenzija središta zaslona	Duljina svakog kuta montaže				
	A	B		Kut (0°)		Kut (20°)		
				D	E	F	G	H
KDL-52Z4500	1,281	839	38	494	194	428	796	535
KDL-46Z4500	1,140	749	84	492	192	396	710	533
KDL-40Z4500	1,005	666	122	490	187	364	633	529

Vrijednosti iz gornje tablice mogu se malo razlikovati, ovisno o načinu postavljanja.

### UPOZORENJE

Zid na koji će se TV postaviti treba moći podnijeti masu barem četiri puta veću od ovog TV-a. Masu TV-a potražite u poglavlju "Tehnički podaci" (str. 54).

## Dijagram/tablica vijaka i kuka

Naziv modela	Položaj vijka	Položaj kuke
KDL-52Z4500/KDL-46Z4500/KDL-40Z4500	d, g	b

\* Položaj kuke "a, c" ne može se koristiti za modele iz gornje tablice.



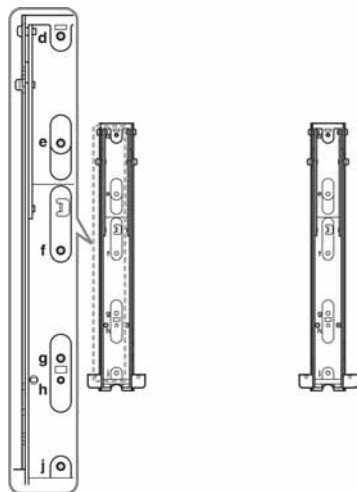



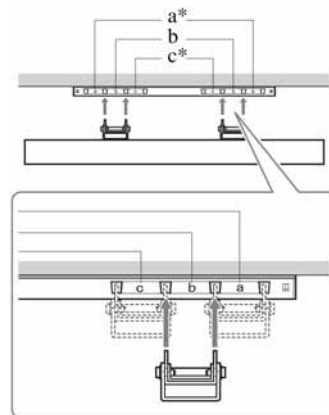





### Položaj vijka



### Položaj kuke



## Tehnički podaci

Naziv modela	KDL-52Z4500	KDL-46Z4500	KDL-40Z4500	
<b>Sustav</b>				
Sustav zaslona	LCD (Liquid Crystal Display) zaslon			
TV sustav	Analogni: Ovisno o odabranoj državi: B/G/H, D/K, L, I Digitalni: DVB-T/DVB-C			
Sustav boje/videosignala	Analogni: PAL, SECAM NTSC 3.58/4.43 (samo Video In) Digitalni: MPEG-2 MP@ML/HL, H.264/MPEG-4 AVC HP@L4.0, MP@L3.0			
Pokrivenost kanala	Analogni: VHF: E2–E12/UHF: E21–E69/CATV: S1–S20/HYPER: S21–S41 D/K: R1–R12, R21–R69/L: F2–F10, B–Q, F21–F69/I: UHF B21–B69 Digitalni: VHF/UHF			
Izlazna snaga zvuka	9 W + 90 W, 12 W (niskotonac)			
<b>Ulazne/izlazne priključnice</b>				
Antena	75-ohmska vanjska priključnica za VHF/UHF			
 AV1	21-pinska Scart priključnica (CENELEC standard) uključujući audio/video ulaz, RGB ulaz i TV audio/video izlaz.			
 AV2 (SMARTLINK)	21-pinska Scart priključnica (CENELEC standard) uključujući audio/video ulaz, RGB ulaz, S Video ulaz, odabir audio/video izlaza i SMARTLINK sučelje.			
 AV3	Video ulaz (phono priključnica)			
 AV3	Audio ulaz (phono priključnice)			
	DIGITAL AUDIO OUT (OPTICAL)(digitalna optička priključnica)/Audio izlaz (phono priključnica)			
 COMPONENT IN	Podržani formati: 1080p, 1080i, 720p, 576p, 576i, 480p, 480i Y: 1 Vp-p, 75 ohma, 0,3 V negativna sinkronizacija PB/CB: 0,7 Vp-p, 75 ohma PR/CR: 0,7 Vp-p, 75 ohma			
HDMI IN 1, 2, 3	Video: 1080/24p, 1080p, 1080i, 720p, 576p, 576i, 480p, 480i Audio: Dvokanalni Linear PCM 32, 44,1 i 48 kHz, 16, 20 i 24 bita PC ulaz (pogledajte str. 50) Analogni audio (minipriključnica): 500 mVrms (samo HDMI IN 2)			
PC IN 	PC ulaz (D-sub 15-pin) G: 0,7 Vp-p, 75 ohma, bez sinkronizacije na zeleno B: 0,7 Vp-p, 75 ohma, bez sinkronizacije na zeleno R: 0,7 Vp-p, 75 ohma, bez sinkronizacije na zeleno HD: 1-5 Vp-p VD: 1-5 Vp-p  PC audio ulaz (mini priključnica)			
	Priključnica za slušalice			
	CAM (Conditional Access Module) utor			
	USB priključnica			
DMPORT	DIGITAL MEDIA PORT			
 LAN	10BASE-T/100BASE-TX priključnica (Ovisno o mrežnom okruženju, brzina povezivanja se može razlikovati. 10BASE-T/100BASE-TX brzina i kvaliteta komunikacije nisu zajamčeni za ovaj TV.)			
<b>Napajanje i ostalo</b>				
Napajanje	220 – 240 V AC, 50/50 Hz			
Veličina zaslona (mjereno dijagonalno)	52 inča	46 inča	40 inča	
Razlučivost zaslona	1.920 točaka (horizontalno) × 1.080 linija (vertikalno)			
Potrošnja energije	u "Home"/ "Standard" modu	210 W	260W	280 W
	u "Shop"/"Vivid" modu	235 W	284 W	320 W
Potrošnja u pripravnom stanju*	0,2 W ili manje (20 W kad je Quick Start podešen na "On")			
Dimenzije (približno) (š × v × d)	s postoljem	128,1 × 88,2 × 34,6 cm	114,0 × 79,0 × 30,7 cm	100,5 × 70,5 × 27,9 cm
	bez postolja	128,1 × 83,9 × 13,5 cm	114,0 × 74,9 × 13,2 cm	100,5 × 66,6 × 12,8 cm

Naziv modela		KDL-52Z4500	KDL-46Z4500	KDL-40Z4500
Masa (približno)	s postoljem	41,0 kg	34,5 kg	25,5 kg
	bez postolja	34,0 kg	30,0 kg	22,0 kg
Isporučeni pribor		Pogledajte "Prije uporabe" na str. 4.		
Dodatni pribor	Zidni nosač	Pogledajte "Postavljanje pribora (zidni nosač)" na str. 52.		
	Kućište u boji	CRU-52SG13	CRU-46SG13	CRU-40SG13

\* U navedeno pripravno stanje TV prijeđe nakon dovršetka potrebnih internih postupaka.

### Tablica ulaznih signala računala za ( PC

Razlučivost						
Signali	Vodoravno (piksela)	×	Okomito (linija)	Vodoravna frekvencija (kHz)	Okomita frekvencija (Hz)	Standard
VGA	<b>640</b>	×	<b>480</b>	<b>31.5</b>	<b>60</b>	<b>VGA</b>
	640	×	480	37.5	75	VESA
	720	×	400	31.5	70	VGA-T
SVGA	<b>800</b>	×	<b>600</b>	<b>37.9</b>	<b>60</b>	<b>VESA smjernice</b>
	800	×	600	46.9	75	VESA
XGA	<b>1024</b>	×	<b>768</b>	<b>48.4</b>	<b>60</b>	<b>VESA smjernice</b>
	1024	×	768	56.5	70	VESA
	1024	×	768	60.0	75	VESA
WXGA	<b>1280</b>	×	<b>768</b>	<b>47.4</b>	<b>60</b>	<b>VESA</b>
	<b>1280</b>	×	<b>768</b>	<b>47.8</b>	<b>60</b>	<b>VESA</b>
	1280	×	768	60.3	75	
	<b>1360</b>	×	<b>768</b>	<b>47.7</b>	<b>60</b>	<b>VESA</b>
SXGA	<b>1280</b>	×	<b>1024</b>	<b>64.0</b>	<b>60</b>	<b>VESA</b>

- PC ulaz ovog TV-a ne podržava funkcije Sync on Green niti Composite Sync.
- PC ulaz ovog TV-a ne podržava interlace signale.
- PC ulaz ovog TV-a podržava signale iz gornje tablice uz 60 Hz vertikalne frekvencije.

### Tablica ulaznih signala računala za HDMI IN 1, 2, 3

Razlučivost						
Signali	Vodoravno (piksela)	×	Okomito (linija)	Vodoravna frekvencija (kHz)	Okomita frekvencija (Hz)	Standard
VGA	640	×	480	31.5	60	VGA
SVGA	800	×	600	37.9	60	VESA smjernice
XGA	1024	×	768	48.4	60	VESA smjernice
WXGA	1280	×	768	47.4	60	VESA
WXGA	1280	×	768	47.8	60	VESA
SXGA	1280	×	1024	64.0	60	VESA

## U slučaju problema

Provjerite trepće li indikator  (pripravno stanje) crveno.

### Ukoliko treperi

Uključena je funkcija automatske dijagnostike.

**1** Izmjerite koliko puta indikator  (pripravno stanje) zatreperi između svakog prekida od dvije sekunde.











Primjerice, indikator zatreperi tri puta, prestane treptati na dvije sekundu, te trepće tri puta, itd.

**2** Pritisnite  na TV prijemniku (gornja strana) kako bi ga isključili, odspojite mrežni kabel, te obavijestite prodavatelja ili Sony servis o treptanju indikatora (broju treptaja).

### Ukoliko ne treperi

**1** Provjerite opcije navedene u tablici ispod.

**2** Ukoliko je problem i dalje prisutan, odnesite TV prijemnik u ovlaštenu servis na popravak.

Problem	Objašnjenje/Rješenje
<b>Slika</b>	
Nema slike (zatamnjen zaslon) ni zvuka.	<ul style="list-style-type: none"><li>• Provjerite spajanje antene/kabelskog sustava.</li><li>• Spojite TV prijemnik na napajanje i pritisnite  na gornjoj strani.</li><li>• Ako na TV prijemniku svijetli crveni indikator  (pripravno stanje), pritisnite tipku <b>TV I</b>/.</li></ul>
Nema slike ni izbornika za opremu spoenu na Scart priključnicu.	<ul style="list-style-type: none"><li>• Pritisnite tipku / za prikaz spojene opreme, te odaberite uređaj.</li><li>• Provjerite spoj između vanjskog uređaja i TV-a.</li></ul>
Dvostruka slika ili pojava šuma (analogni način)	<ul style="list-style-type: none"><li>• Provjerite spajanje antene/kabelskog sustava.</li><li>• Provjerite lokaciju i usmjerenje antene.</li></ul>
Na zaslonu se prikazuje samo snježna slika ili šumovi (samo u analognom načinu)	<ul style="list-style-type: none"><li>• Provjerite je li antena slomljena ili svijena.</li><li>• Provjerite je li antena na kraju roka trajanja. (3-5 g. normalne uporabe, 1-2 g. na morskoj obali).</li></ul>
Smetnje u slici ili zvuku tijekom praćenja TV programa (samo u analognom načinu)	<ul style="list-style-type: none"><li>• Podesite "AFT" (Automatic Fine Tuning) kako biste ostvarili bolji prijem (str. 47).</li></ul>
Mjestimična pojava crnih i/ili svijetlih točkica na zaslonu	<ul style="list-style-type: none"><li>• Slika ovog prijemnika sastoji se od tamnih/svijetlih točkica (piksela). Ova pojava nije kvar uređaja.</li></ul>
Slika se ne prikazuje u boji	<ul style="list-style-type: none"><li>• Odaberite "Reset" (str. 39).</li></ul>
Nema boje ili nepravilna boja pri gledanju signala (  /  COMPONENT IN priključnica	<ul style="list-style-type: none"><li>• Provjerite jesu li (  /  ) COMPONENT IN priključnice pravilno povezane s pripadajućim priključnicama.</li></ul>
Slika se "smrzne" ili sadrži digitalne smetnje	<ul style="list-style-type: none"><li>• Provjerite razinu signala (str. 50). Ako je skala signala crvena (nema signala) ili narančasta (signal slab), provjerite priključak antene/kabelskog sustava.</li><li>• Odspojite spojeni USB uređaj. Možda je oštećen ili ga TV ne podržava. Provjerite sljedeću web stranicu za najnovije podatke o kompatibilnim USB uređajima: <a href="http://support.sony-europe.com/TV/compatibility/">http://support.sony-europe.com/TV/compatibility/</a></li></ul>
<b>Zvuk</b>	
Dobra slika, ali nema zvuka	<ul style="list-style-type: none"><li>• Pritisnite tipku  +/- ili  (isključivanje zvuka).</li><li>• Provjerite je li funkcija "Speaker" podešena na "TV Speaker" (str. 45).</li><li>• Kod uporabe HDMI ulaza sa Super Audio CD-om ili DVD-Audio, DIGITAL AUDIO OUT (OPTICAL) možda neće omogućavati signal zvuka.</li></ul>



Problem	Objašnjenje/Rješenje
Postoji značajna razlika u glasnoći između DIGITAL MEDIA PORT ulaza i ulaza TV-a ili druge opreme	<ul style="list-style-type: none"> <li>• Podesite opciju "Volume Offset" u izborniku "Sound" (str. 40).</li> </ul>
<b>Rezultati dijagnostike povezivanja</b>	
Ne prikazuje se "Connection successful."	<p><b>Provjerite povezivanje</b></p> <ul style="list-style-type: none"> <li>• Za LAN povezivanje koristite ravni kabel.</li> <li>• Provjerite da li je kabel spojen čvrsto.</li> <li>• Provjerite spoj između TV-a i mrežnog uređaja.</li> </ul> <p><b>Provjerite podešenja</b></p> <ul style="list-style-type: none"> <li>• Promijenite IP adresu za DNS poslužitelj (pogledajte "Provjera mrežne povezanosti" na str. 36) pazeći na sljedeće. <ul style="list-style-type: none"> <li>–Obratite se pružatelju pristupa Internetu.</li> <li>–Navedite IP adresu routera ako ne znate DNS svog internetskog operatora.</li> </ul> </li> </ul>
<b>Kućna mreža</b>	
Nije moguće pronaći poslužitelja, ne može se pristupiti listi i ne započinje reprodukcija	<ul style="list-style-type: none"> <li>• Nakon promjene podešenja poslužitelja, isključite i uključite TV pritiskom tipke  na TV-u.</li> <li>• Izvedite "Server Diagnostics" (str. 37).</li> </ul> <p><b>Kad koristite računalo kao poslužitelj</b></p> <ul style="list-style-type: none"> <li>• Provjerite da li je računalo uključeno. Nemojte isključivati računalo tijekom pristupa.</li> <li>• Ako je na poslužitelju instaliran sigurnosni softver, dopustite sva spajanja s vanjskih uređaja. Detalje potražite u uputama isporučenim sa sigurnosnim softverom.</li> <li>• Opterećenje računala može biti preveliko ili poslužiteljska aplikacija može postati nestabilna. Pokušajte sljedeće: <ul style="list-style-type: none"> <li>–Zaustavite poslužiteljsku aplikaciju i restartajte je.</li> <li>–Restartajte računalo.</li> <li>–Pozatvarajte nepotrebne aplikacije na računalu.</li> <li>–Smanjite količinu sadržaja.</li> </ul> </li> </ul>
Promjene na poslužitelju se ne primjenjuju ili se prikazani sadržaj razlikuje od sadržaja na poslužitelju	<ul style="list-style-type: none"> <li>• Ponekad se promjene ne primjenjuju na izbornike na TV-u čak i ako se sadržaji dodaju i/ili izbrišu na poslužitelju. U tom slučaju se vratite jednu razinu unatrag i opet pokušajte otvoriti mapu ili poslužitelj.</li> </ul>
Fotografije i/ili glazbene datoteke se ne pojavljuju ili nisu prikazane ikone	<p><b>Prethodna provjera</b></p> <ul style="list-style-type: none"> <li>• Provjerite da li spojeni uređaj podržava DLNA.</li> <li>• Postupci nisu zajamčeni za sve poslužitelje. Također, postupci se razlikuju ovisno o značajkama poslužitelja i trenutnom sadržaju.</li> <li>• Uključite spojeni uređaj.</li> </ul> <p><b>Provjerite povezivanje</b></p> <ul style="list-style-type: none"> <li>• Provjerite da li se možda odspojio LAN kabel i/ili kabel napajanja poslužitelja.</li> </ul> <p><b>Provjerite podešenja</b></p> <ul style="list-style-type: none"> <li>• Provjerite da li je spojeni uređaj registriran pod "Server Display Settings" (str. 36).</li> <li>• Provjerite da li je poslužitelj pravilno konfiguriran.</li> <li>• Provjerite da li je odabrana oprema spojena na mrežu te može li joj se pristupiti.</li> <li>• Ako je "IP Address Settings" u "Network" pod "Network Settings" podešeno na "DHCP (DNS automatic)" ili "DHCP (DNS manual)", TV-u može trebati neko vrijeme da prepozna uređaj ako nema DHCP poslužitelja. Izvedite "Server Diagnostics" (str. 37).</li> </ul>

<b>Problem</b>	<b>Objašnjenje/Rješenje</b>
TV nije moguće pronaći s opreme (upravljačkog uređaja) koji podržava renderiranje.	<p><b>Provjerite povezivanje</b></p> <ul style="list-style-type: none"> <li>• Provjerite da li se možda odspojio LAN kabel i/ili kabel napajanja poslužitelja.</li> </ul> <p><b>Provjerite podešenja</b></p> <ul style="list-style-type: none"> <li>• Provjerite da li je aktiviran "Renderer Function" (str. 50).</li> <li>• Provjerite da li je spojen uređaj registriran pod "Renderer Access Control" (str. 50).</li> </ul>
<b>Kanali</b>	
Ne može se odabrati željeni kanal	<ul style="list-style-type: none"> <li>• Odaberite između digitalnog i analognog načina te odaberite željeni digitalni/analogni kanal.</li> </ul>
Neki kanali su prazni	<ul style="list-style-type: none"> <li>• Kanal je kodiran ili treba platiti pretplatu. Pretplatite se na plaćenu TV uslugu.</li> <li>• Kanal služi samo za prijenos podataka (bez slike i zvuka).</li> <li>• Obratite se davatelju usluge za podrobnosti o prijenosu.</li> </ul>
Digitalni kanal se ne prikazuje	<ul style="list-style-type: none"> <li>• Obratite se lokalnom davatelju usluga za informacije jesu li digitalni programi dostupni kod vas.</li> <li>• Nabavite antenu s većim pojačanjem.</li> </ul>
<b>Općenito</b>	
Izobličena slika i/ili zvuk	<ul style="list-style-type: none"> <li>• Odmaknite TV od izvora električnih smetnji, kao što su vozila, sušila za kosu i optički uređaji.</li> <li>• Kod postavljanja dodatne opreme, ostavite razmak između uređaja i TV prijemnika.</li> <li>• Provjerite spajanje antene/kabelskog sustava.</li> <li>• Odmaknite antenski/kabelski kabel od ostalih kabela.</li> </ul>
TV prijemnik se automatski isključuje (TV prijemnik se isključuje u pripravno stanje)	<ul style="list-style-type: none"> <li>• Provjerite je li uključen "Sleep Timer" ili potvrdite postavku "Duration" za "On Timer Settings" (str. 43).</li> <li>• Ako se ne primaju signali ili se ne upravlja TV-om tijekom 10 min, uređaj se automatski prebacuje u pripravno stanje.</li> </ul>
TV prijemnik se automatski uključuje	<ul style="list-style-type: none"> <li>• Provjerite je li uključen "On Timer" (str. 43).</li> </ul>
Neki izvori signala se ne mogu odabrati	<ul style="list-style-type: none"> <li>• Odaberite "AV Preset" te isključite "Skip" na izvoru ulaznog signala (str. 44).</li> </ul>
Daljinski upravljač ne radi	<ul style="list-style-type: none"> <li>• Zamijenite baterije.</li> </ul>
Nije moguće dodati kanal na Favourite popis	<ul style="list-style-type: none"> <li>• Na Favourite popis je moguće dodati do 999 kanala.</li> </ul>
U GUIDE Plus+ sustavu je prazna TV lista	<ul style="list-style-type: none"> <li>• Provjerite spajanje antene/kabelskog sustava.</li> <li>• Povezivanje i podešavanje je izvedeno pravilno, ali GUIDE Plus+ sustav nije bio spojen dovoljno dugo za prijem TV lista. Ostavite TV u "STANDBY" modu preko noći (24 sata) ili koristite "Manual Data Download" (str. 20).</li> <li>• Živite u državi/regiji gdje GUIDE Plus+ sustav još nije dostupan. Provjerite listu država kako biste vidjeli dali je vaša regija podržana. (<a href="http://www.europe.guideplus.com/">http://www.europe.guideplus.com/</a>)</li> </ul>
HDMI oprema ne prikazuje u "HDMI Device List"	<ul style="list-style-type: none"> <li>• Provjerite imate li "Control for HDMI" kompatibilnu opremu.</li> </ul>
Nisu ugođeni svi kanali	<ul style="list-style-type: none"> <li>• Provjerite informacije o dostupnosti kabelske televizije na internetskoj stranici za korisničku podršku. <a href="http://support.sony-europe.com/TV/DVBC/">http://support.sony-europe.com/TV/DVBC/</a></li> </ul>
Ne možete odabrati "Off" u "Control for HDMI"	<ul style="list-style-type: none"> <li>• Ako je na TV spojena bilo kakva "Control for HDMI" kompatibilna audio oprema, ne možete odabrati "Off" u ovom izborniku. If you want to change the audio output to the TV speaker, select "TV Speaker" in the "Speaker" menu (page 45).</li> </ul>

**Problem**

Zaštitna mrežica zvučnika se odvojila.

**Objašnjenje/Rješenje**

- Prije pričvršćivanja zaštitne mrežice, isključite TV i odspojite mrežni kabel. Zatim slijedite niže opisani postupak. Postavite mrežicu zvučnika tako da se oznake na mrežici i TV-u podudaraju, umetnite izbočine na mrežici zvučnika u otvore na TV-u i nježno pritisnite. Provjerite je li mrežica pravilno prislonjena, bez pukotina između TV-a, zatim je učvrstite tako da je gurnete i pomaknete u lijevu stranu dok se ne učvrsti. Kako biste spriječili oštećenje TV-a, ne dirajte zvučnike niti prostor u blizini zvučnika.

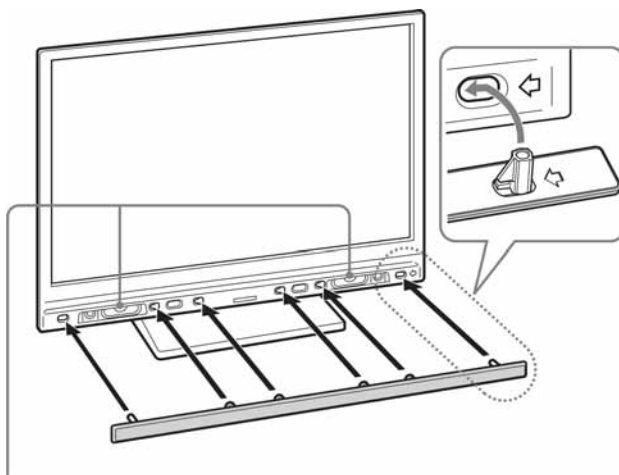

Ne dodirujte zvučnike.

Upute o montaži zidnog nosača nisu isporučene u obliku odvojenog letka s ovim TV-om. Upute za postavljanje su dio ovih uputa za uporabu TV-a.



Za korisne informacije o Sonyjevim proizvodima posjetite  
<http://www.sony-europe.com/myproduct/>