

Nawigacja AV

Instrukcja obsługi

PL

XNV-L77BT XNV-770BT
XNV-L66BT XNV-660BT



Video CD



SensMe™



gracenote.

Made for

iPod iPhone



Dla bezpieczeństwa, urządzenie należy zainstalować w desce rozdzielczej pojazdu. Instalację i połączenia opisano w dostarczonej instrukcji instalacji i podłączenia.

Zawartość instrukcji

- Instrukcja jest przeznaczona do modeli XNV-L77BT, 770BT, L66BT i 660BT.
- Dla celów ilustracyjnych w instrukcji wykorzystano model XNV-L77BT.
- Szczegółowych informacji o funkcji nawigacji należy szukać w ulotce do modułu nawigacyjnego (dostarczanej przez firmę TomTom).

Ostrzeżenie

Aby uniknąć ryzyka pożaru lub porażenia prądem, nie wystawiać urządzenia na deszcz i chronić je przed wilgocią.

Aby uniknąć porażenia prądem, nie otwierać obudowy. Naprawy powierzać tylko wykwalifikowanym osobom.

OSTRZEŻENIE

Użycie przyrządów optycznych w parze z tym urządzeniem zwiększa zagrożenie dla wzroku. Promień lasera wykorzystywany w odtwarzaczu CD/DVD jest szkodliwy dla wzroku i dlatego nie należy próbować zdjąć obudowy. Naprawy powierzać tylko wykwalifikowanym osobom.

CLASS 1
LASER PRODUCT

Ta etykieta znajduje się na spodzie podstawy montażowej.

Tabliczka znamionowa z podanym napięciem zasilania itp. znajduje się na spodzie podstawy montażowej.



Niniejszym Sony Corp. oświadcza, że nawigacja XNV-L77BT/770BT/L66BT/660BT spełnia istotne wymagania i inne stosowne postanowienia dyrektywy 1999/5/UE.

Szczegółowe informacje można znaleźć pod następującym adresem:

<http://www.compliance.sony.de/>

Użycie tego sprzętu radiowego jest zabronione w strefie znajdującej się w promieniu 20 km od ośrodka Ny-Alesund na archipelagu Svalbard w Norwegii.

Uwaga dla klientów: poniższa informacja dotyczy tylko sprzętu sprzedawanego w krajach, w których obowiązują dyrektywy UE

Producentem tego produktu jest Sony Corporation, 1-7-1 Konan Minato-ku Tokio, 108-0075 Japonia. Przedstawicielem producenta w Unii Europejskiej upoważnionym do dokonania i potwierdzenia oceny zgodności z wymaganiami zasadniczymi jest Sony Deutschland GmbH, Hedelfinger Strasse 61, 70327 Stuttgart, Niemcy. Nadzór nad dystrybucją na terytorium Rzeczypospolitej Polskiej sprawuje Sony Poland, 00-876 Warszawa, ul. Ogrodowa 58. W sprawach serwisowych i gwarancyjnych należy kontaktować się z podmiotami, których adresy podano w osobnych dokumentach gwarancyjnych lub serwisowych.



Usuwanie zużytego sprzętu elektrycznego i elektronicznego (dotyczy krajów Unii Europejskiej i innych krajów europejskich z wydzielonymi systemami zbierania odpadów)

Ten symbol na produkcie lub jego opakowaniu oznacza, że produkt nie powinien być zaliczany do odpadów domowych. Należy go przekazać do odpowiedniego punktu, który zajmuje się zbieraniem i recyklingiem urządzeń elektrycznych i elektronicznych. Prawidłowe usunięcie produktu zapobiegnie potencjalnym negatywnym konsekwencjom dla środowiska naturalnego i zdrowia ludzkiego, których przyczyną mogłoby być niewłaściwe usuwanie produktu. Recykling materiałów pomaga w zachowaniu surowców naturalnych. Aby uzyskać szczegółowe informacje o recyklingu tego produktu, należy się skontaktować z władzami lokalnymi, firmą świadczącą usługi czyszczenia lub sklepem, w którym produkt ten został kupiony.

Aksesoria, których dotyczy powyższe: pilot, mikrofon, antena GPS



Usuwanie zużytych baterii i akumulatorów (dotyczy krajów Unii Europejskiej i innych krajów europejskich z wydzielonymi systemami zbierania odpadów)

Ten symbol na baterii, akumulatorze lub opakowaniu oznacza, że produkt nie powinien być zaliczany do odpadów domowych. Na pewnych bateriach i akumulatorach symbol ten może się pojawiać razem z oznaczeniem chemicznym. Oznaczenia chemiczne rtęci (Hg) i ołowiu (Pb) są dodawane, gdy bateria lub akumulator zawiera więcej niż 0,0005% rtęci lub 0,004% ołowiu. Prawidłowe usunięcie baterii lub akumulatora zapobiegnie potencjalnym negatywnym konsekwencjom dla środowiska naturalnego i zdrowia ludzkiego, których przyczyną mogłoby być niewłaściwe usuwanie baterii lub akumulatora. Recykling materiałów pomaga w zachowaniu surowców naturalnych. W przypadku produktu, który ze względów bezpieczeństwa, sprawności działania lub spójności danych wymaga stałego podłączenia do wewnętrznej baterii lub akumulatora, wymianę baterii lub akumulatora należy zlecić wykwalifikowanemu technikowi serwisu. Dla zapewnienia prawidłowego przetworzenia baterii lub akumulatora, wyeksploatowany produkt należy przekazać do odpowiedniego punktu, który zajmuje się zbieraniem i recyklingiem urządzeń elektrycznych i elektronicznych. W przypadku pozostałości baterii / akumulatorów należy się zapoznać z odpowiednim podrozdziałem dotyczącym bezpiecznego usuwania baterii lub akumulatora z produktu. Baterię lub akumulator należy przekazać do odpowiedniego punktu, który zajmuje się recyklingiem zużytych baterii. Aby uzyskać szczegółowe informacje o recyklingu tego produktu, baterii lub akumulatorów, należy się skontaktować z władzami lokalnymi, firmą świadczącą usługi czyszczenia lub sklepem, w którym produkt ten został kupiony.

Uwaga o baterii litowej

Nie narażać baterii na zbyt wysoką temperaturę spowodowaną przez bezpośrednie oświetlenie słoneczne, ogień itp.

Ostrzeżenie dotyczące instalacji w samochodzie, którego stacyjka nie ma położenia ACC (akcesoriów)

Należy włączyć funkcję automatycznego wyłączenia (strona 59).

Urządzenie będzie się wówczas automatycznie, całkowicie wyłączało po zadany czasie, nie powodując zużycia akumulatora.

Jeśli funkcja automatycznego wyłączenia nie jest włączona, przy każdym wyłączeniu zapłonu należy nacisnąć przycisk

(SOURCE/OFF) na urządzeniu i trzymać go dotąd, aż z wyświetlacza znikną wskazania.

Wyłączanie ekranu pokazu (Demo) – patrz strona 63.

Uwagi dotyczące bezpieczeństwa	8
Uwagi dotyczące instalacji	8
Prawa autorskie	9
Uwagi o funkcji Bluetooth	10
Płyty, które można odtwarzać, i symbole używane w instrukcji	11
Rozmieszczenie i funkcje elementów	12
Radioodtwarzacz	12
Pilot-karta RM-X170	15

Czynności wstępne

Zerowanie urządzenia	17
Wybieranie początkowych ustawień	17
Przygotowanie pilota-karty	17

Czynności podstawowe

Użycie funkcji nawigacji	18
Sluchanie radia	19
Odtwarzanie płyt	21

Czynności dodatkowe – radio

Programowanie i nastawianie stacji	25
Programowanie automatyczne — BTM	25
Programowanie ręczne	25
Nastawianie zaprogramowanych stacji	25
RDS	25
Wprowadzenie	25
Wybieranie ustawień AF i TA	26
Wybieranie typu programu (PTY)	26
Wybieranie ustawienia CT	27

Czynności dodatkowe – płyty

Użycie funkcji PBC	
— PBC (sterowanie odtwarzaniem)	27
Wybieranie ustawień dźwięku	28
Zmienianie języka / formatu dźwięku	28
Zmienianie kanału audio	28
Korygowanie poziomu wyjściowego dźwięku — Dolby D level	29
Blokowanie płyt	
— Blokada rodzicielska	29
Włączanie blokady rodzicielskiej	29
Zmienianie strefy i obowiązującego w niej poziomu klasyfikacji	30
Odtwarzanie wielokrotne i w przypadkowej kolejności	30
Wyszukiwanie bezpośrednie	31

Użycie urządzeń USB

Odtwarzanie z urządzenia USB	32
Odtwarzanie wielokrotne i w przypadkowej kolejności	32
Sluchanie muzyki dopasowanej do nastroju	
— SensMe™	33
Przed użyciem funkcji SensMe™	33
Instalacja w komputerze programów „SensMe™ Setup” i „Content Transfer”	33
Rejestracja urządzenia USB przy użyciu programu „SensMe™ Setup”	34
Przesyłanie utworów do urządzenia USB przy użyciu programu „Content Transfer”	34
Odtwarzanie utworów z wybranego kanału — kanały SensMe™	34
Odtwarzanie utworów wybranych z mapy nastrojów — nastrój SensMe™	36

Użycie iPoda

Odtwarzanie z iPoda	37
Wybieranie trybu odtwarzania	37
Odtwarzanie wielokrotne i w przypadkowej kolejności	38
Bezpośrednia obsługa iPoda	
— Obsługa przez pasażera	38

Dodatkowe funkcje

Wyświetlanie listy plików z utworami / obrazami / filmami — List	39
Wybieranie pliku z utworem / obrazem / filmem	39
Wybieranie typu pliku	39
Wyszukiwanie utworu przez słuchanie fragmentów utworów — ZAPPIN™	39
Obsługa gestami	40

Telefonowanie bez użycia rąk i transmisja dźwięku — Bluetooth

Przed użyciem funkcji Bluetooth	41
Zarys procedury użycia funkcji Bluetooth	41
Wskaźnik stanu Bluetooth	41
Instalowanie zewnętrznego mikrofonu	42
Parowanie	42
Wyszukiwanie z tego urządzenia	42
Wyszukiwanie z urządzenia Bluetooth	42
Łączenie	43
Telefonowanie w trybie głośnomówiącym	44
Inicjowanie połączeń	44
Odbieranie połączeń	46
Czynności podczas połączenia	46
Zarządzanie książką telefoniczną	47
Zapisywanie danych w książce telefonicznej	47
Przeglądanie książki telefonicznej telefonu komórkowego	48
Kasowanie danych z książki telefonicznej	49
Edycja wpisu	49
Zarządzanie danymi o połączeniach	50
Historia połączeń	50
Pamięć numerów (wybieranie skrócone)	50
Blokowanie informacji o charakterze prywatnym	50
Strumieniowa transmisja dźwięku	51
Słuchanie nagrań z urządzenia Bluetooth przez to urządzenie	51
Sterowanie urządzeniem Bluetooth z tego urządzenia	51
Ustawienia Bluetooth	52

Korygowanie dźwięku

Wybieranie ustawień brzmienia — EQ7	53
Regulacja krzywej korekty — EQ7 Tune	53
Regulacja parametrów dźwięku	53
Optymalizacja dźwięku — inteligentne wyrównywanie parametrów czasowych	54
Kalibracja dźwięku w miejscu słuchania — regulacja inteligentnego wyrównywania parametrów czasowych	54
Konfiguracja głośników i ustawienia głośności	55
Tworzenie wirtualnego głośnika centralnego — CSO	55
Użycie tylnych głośników jako subwoofera — RBE	55
Korygowanie poziomu dźwięku w głośnikach	55

Regulacja monitora

Regulacja kąta monitora (tylko XNV-L77BT/770BT)	56
Kalibracja panelu dotykowego	56
Wybieranie ekranu tła	56
Wybieranie ustawień obrazu — Picture EQ	56
Korygowanie obrazu	57
Wybieranie współczynnika kształtu	57

Ustawienia

Podstawowa procedura wybierania ustawień	58
Ustawienia ogólne	59
Ustawienia dźwięku	61
Ustawienia ekranu	63
Ustawienia DVD i inne ustawienia odtwarzania	64
Ustawienia kodu zabezpieczającego	67
Nastawianie zegara	67

Posługiwanie się oferowanymi oddzielnymi urządzeniami

Dodatkowe urządzenie audio / wideo	68
Tylna kamera	68
Ustawienia widoku z tylnej kamery	68

Informacje dodatkowe

Zalecenia eksploatacyjne	69
Uwagi o panelu LCD	69
Uwagi o płytach	70
Kolejność odtwarzania plików MP3 / WMA / AAC / JPEG / DivX® / MPEG-4 ..	71
Informacja o plikach MP3	71
Informacja o plikach WMA	71
Informacja o plikach AAC	71
Informacja o plikach JPEG	71
Informacja o filmach DivX	71
Informacja o filmach DivX na żądanie (VOD)	71
Informacja o plikach MPEG-4	71
Informacja o iPodzie	72
Informacja o funkcji Bluetooth	72
Konserwacja	73
Demontaż urządzenia	74
Dane techniczne	74
Rozwiązywanie problemów	76
Komunikaty	80
Lista kodów języków / kodów obszarów	82
Skorowidz	83

Witryna pomocy technicznej

W przypadku pytań lub w celu uzyskania najnowszych informacji wchodzących w zakres pomocy technicznej zapraszamy na:

<http://support.sony-europe.com/>

Witryna zawiera informacje o:

- Modelach i producentach kompatybilnych cyfrowych odtwarzaczy audio
- Modelach i producentach kompatybilnych telefonów komórkowych i najczęściej zadawane pytania dotyczące funkcji Bluetooth

Uwagi dotyczące bezpieczeństwa

- Należy przestrzegać przepisów ruchu drogowego obowiązujących w danym kraju.
- Podczas kierowania pojazdem
 - Nie obsługiwać urządzenia i nie patrzeć na nie. Grozi to dekoncentracją i wypadkiem. Aby oglądać obraz z urządzenia lub obsługiwać urządzenie, należy zaparkować samochód w bezpiecznym miejscu.
 - Nie zmieniać ustawień urządzenia ani nie używać żadnej funkcji, która mogłaby odwracać uwagę od sytuacji na drodze.
 - **Dla bezpieczeństwa, podczas cofania samochodu zawsze należy się obejrzeć i sprawdzić, co dzieje się za samochodem, nawet jeśli podłączona jest tylna kamera. Nie polegać na samej tylnej kamerze.**
- Podczas obsługi
 - Nie wkładać rąk, palców ani obcych przedmiotów do pracującego urządzenia. Grozi to obrażeniami lub uszkodzeniem urządzenia.
 - Przechowywać małe przedmioty poza zasięgiem dzieci.
 - Aby uniknąć obrażeń w razie gwałtownego przemieszczenia samochodu, zawsze zapinać pasy bezpieczeństwa.

Zapobieganie wypadkom

Obraz pojawia się tylko po zaparkowaniu samochodu i włączeniu hamulca postojowego. Jeśli w trakcie odtwarzania filmu samochód zacznie się poruszać, pojawi się pokazane pod spodem ostrzeżenie, po czym automatycznie zostanie wyświetlony ekran tła.

„Video blocked for your safety”.

Kiedy samochód znajduje się w ruchu, działa monitor podłączony do gniazda REAR VIDEO OUT.

Zamiast obrazu na wyświetlaczu pojawia się ekran tła. Można słuchać dźwięku.

Podczas kierowania pojazdem nie obsługiwać urządzenia ani nie spoglądać na monitor.

Uwagi dotyczące instalacji

- Zaleca się, aby urządzenie zostało zainstalowane przez wykwalifikowanego technika lub pracownika serwisu.
 - Chcąc samodzielnie zainstalować urządzenie, należy skorzystać z dostarczonej instrukcji instalacji / podłączania i prawidłowo wykonać instalację.
 - Niewłaściwa instalacja grozi wyczerpaniem akumulatora lub zwarciem.
- Jeśli urządzenie działa niewłaściwie, w pierwszej kolejności należy skorzystać z dostarczonej instrukcji instalacji / podłączania i sprawdzić połączenia. Jeśli wszystko jest w porządku, sprawdź bezpiecznik.
- Chronić powierzchnię urządzenia przed uszkodzeniem.
 - Nie narażać powierzchni urządzenia na kontakt ze środkami chemicznymi, takimi jak środki owadobójcze, lakier do włosów, środki odstraszające owady itp.
 - Nie dopuścić do długotrwałego kontaktu urządzenia z przedmiotami z gumy albo plastiku. Grozi to deformacją wykończenia urządzenia albo pogorszeniem jego stanu.
- Starannie zamocować instalowane urządzenie.
- Instalować urządzenie przy wyłączonym zapłonie. Instalowanie urządzenia przy włączonym zapłonie może spowodować wyczerpanie akumulatora lub zwarcie.
- Podczas instalacji nie dopuścić do uszkodzenia wiertarką żadnych elementów pojazdu, takich jak rurki, przewody czy zbiornik paliwa. Grozi to pożarem lub wypadkiem.
- Moduł nawigacji emituje fale radiowe w taki sam sposób jak telefon komórkowy. Aby uniknąć wszelkiego rodzaju zakłóceń, moduł nawigacji należy zainstalować z dala od innych urządzeń elektronicznych w samochodzie (dotyczy tylko XNV-L77BT/L66BT).

Prawa autorskie

 **DOLBY** Wyprodukowano na licencji
DIGITAL Dolby Laboratories. „Dolby”
i symbol podwójnego D są znakami
handlowymi Dolby Laboratories.

Microsoft, Windows, Windows Vista i Windows
Media oraz odpowiednie logo są znakami
handlowymi lub zastrzeżonymi znakami
handlowymi Microsoft Corporation w Stanach
Zjednoczonych i / lub innych krajach.

„DVD VIDEO”, „DVD-R”, „DVD-RW”,
„DVD+R” i „DVD+RW” są znakami handlowymi.



DivX[®], DivX Certified[®]
i odnośne logo są zastrzeżonymi
znakami handlowymi DivX Inc.

Słowo, znak i logo *Bluetooth* są własnością
Bluetooth SIG Inc., a ich dowolne wykorzystanie
przez Sony Corporation odbywa się na zasadzie
licencji. Inne znaki handlowe i nazwy handlowe
należą do odpowiednich właścicieli.

ZAPPIN jest znakiem handlowym Sony
Corporation.



Nazwa i logo „12 TONE
ANALYSIS” są znakami
handlowymi Sony
Corporation.



„WALKMAN” i logo
„WALKMAN” są
zastrzeżonymi znakami
handlowymi Sony
Corporation.



Nazwa i logo „SensMe” są
znakami handlowymi lub
zastrzeżonymi znakami
handlowymi Sony Ericsson

Mobile Communications AB.

W niniejszym produkcie wykorzystano dane
o czcionkach licencjonowane przez Sony od
Monotype Imaging Inc. lub jego podmiotu
zależnego.

iPhone, iPod, iPod classic, iPod nano i iPod
touch są znakami handlowymi Apple Inc.,
zastrzeżonymi w Stanach Zjednoczonych
i innych krajach.

Apple, Macintosh i iTunes są znakami
handlowymi Apple Inc., zastrzeżonymi
w Stanach Zjednoczonych i innych krajach.

TomTom jest znakiem handlowym TomTom N.V.



Technologię rozpoznawania muzyki i odnośne
dane dostarcza firma Gracenote[®]. Gracenote jest
standardem branżowym w technologii
rozpoznawania muzyki i dostarczania odnośnych
materiałów. Więcej informacji można znaleźć pod
adresem www.gracenote.com.

Dane o płytach CD i muzyce pochodzą od
Gracenote Inc., copyright © 2000 – 2010
Gracenote. Oprogramowanie Gracenote copyright
2000-2010 Gracenote. Niniejszy produkt i usługa
mogą wykorzystywać jeden lub większą liczbę
patentów USA o następujących numerach:
5 987 525, 6 061 680, 6 154 773, 6 161 132,
6 230 192, 6 230 207, 6 240 459, 6 330 593 oraz
inne patenty wydane lub wnioskowane.

Świadczenie pewnych usług odbywa się na licencji
na wykorzystanie patentu USA o numerze
6 304 523 udzielonej przez firmę Open Globe Inc.

Gracenote i CDDB są zastrzeżonymi znakami
handlowymi Gracenote. Logo i logotyp Gracenote
oraz logo „Powered by Gracenote” są znakami
handlowymi Gracenote.

**NINIEJSZY PRODUKT PODLEGA
WARUNKOM LICENCJI MPEG-4 VISUAL
PATENT PORTFOLIO UDZIELONEJ
KONSUMENTOWI I ZEZWALAJĄCEJ MU NA
OSOBISTE, NIEZAROBKOWE
WYKORZYSTANIE PRODUKTU DO
DEKODOWANIA FILMU MPEG-4 VIDEO
ZAKODOWANEGO PRZEZ KONSUMENTA
WYKONUJĄCEGO OSOBISTE,
NIEZAROBKOWE DZIAŁANIA I / LUB
UZYSKANEGO OD DOSTAWCY FILMÓW
MPEG-4 VIDEO POSIADAJĄCEGO LICENCJĘ
FIRMY MPEG LA NA DOSTARCZANIE
FILMÓW MPEG-4 VIDEO. NIE UDZIELA SIĘ
ŻADNEJ LICENCJI NA JAKIEKOLWIEK INNE
RODZAJE WYKORZYSTANIA I NIE NALEŻY
DOMNIEMYWAĆ ISTNIENIA TAKIEJ
LICENCJI. DODATKOWE INFORMACJE,
W TYM DOTYCZĄCE LICENCJI
I WYKORZYSTANIA DO CELÓW
PROMOCYJNYCH, WEWNĘTRZNYCH LUB
ZAROBKOWYCH, MOŻNA UZYSKAĆ OD
FIRMY MPEG LA, LLC. PATRZ
[HTTP://WWW.MPEGLA.COM](http://WWW.MPEGLA.COM)**

Uwagi o funkcji Bluetooth

Ostrzeżenie

SONY W ŻADNYM PRZYPADKU NIE BĘDZIE PONOSIĆ ODPOWIEDZIALNOŚCI ZA WSZELKIE SZKODY BEZPOŚREDNIE, PRZYPADKOWE LUB DODATKOWE ANI INNE SZKODY, OBEJMUJĄCE MIĘDZY INNYMI UTRATĘ ZYSKU, UTRATĘ DOCHODU, UTRATĘ DANYCH, UTRATĘ MOŻLIWOŚCI KORZYSTANIA Z PRODUKTU LUB WSZELKIEGO ZWIĄZANEGO Z NIM SPRZĘTU, PRZESTOJE I CZAS KLIENTA ZWIĄZANE Z UŻYCIEM TEGO PRODUKTU, JEGO SPRZĘTU I OPROGRAMOWANIA.

WAŻNE!

Bezpieczne i efektywne wykorzystanie

Wprowadzanie w urządzeniu zmian i przeróbek, które nie są wyraźnie dopuszczone przez Sony, może spowodować utratę prawa do użycia urządzenia.

Przed użyciem tego produktu należy zapoznać się z ograniczeniami użycia sprzętu Bluetooth wynikającymi z przepisów krajowych.

Kierowanie pojazdami

Prosimy o zapoznanie się z przepisami regulującymi korzystanie z telefonów komórkowych i zestawów głośnomówiących na obszarach, na których będzie wykorzystywane urządzenie. Należy zawsze koncentrować całą uwagę na jeździe. Jeśli wymagają tego warunki na drodze, przed inicjowaniem lub przyjmowaniem połączenia należy zjechać z drogi i zatrzymać się.

Podłączanie do innych urządzeń

Podłączając inne urządzenie, należy zapoznać się ze szczegółową instrukcją bezpieczeństwa zamieszczoną w jego instrukcji obsługi.

Oddziaływanie częstotliwości radiowych

Sygnaly radiowe mogą oddziaływać na niewłaściwie zainstalowane lub niedostatecznie ekranowane systemy elektroniczne w samochodzie, takie jak elektroniczne systemy wtrysku paliwa, elektroniczne systemy przeciwoślizgowe (zapobiegające blokowaniu kół), elektroniczne systemy regulacji prędkości czy systemy poduszki powietrznej. W sprawach związanych z instalacją i serwisowaniem tego urządzenia należy się porozumieć z producentem pojazdu lub jego przedstawicielem. Niewłaściwie przeprowadzona instalacja i czynności serwisowe mogą stanowić zagrożenie i spowodować unieważnienie gwarancji udzielonej na to urządzenie.

Prosimy o skonsultowanie się z producentem pojazdu w celu upewnienia się, że użycie telefonu komórkowego w samochodzie nie zakłóci pracy jego systemów elektronicznych.

Należy systematycznie sprawdzać prawidłowe zamontowanie i działania wszystkich urządzeń bezprzewodowych w samochodzie.

Połączenia alarmowe

Samochodowy zestaw głośnomówiący Bluetooth i połączone z nim urządzenie elektroniczne wykorzystują do pracy sygnały radiowe, sieci komórkowe i naziemne oraz funkcje definiowane przez użytkownika, przez co nie są w stanie zagwarantować połączenia w każdych warunkach. Z tego powodu, w przypadku ważnych połączeń (takich jak wezwanie pogotowia ratunkowego) nie należy polegać wyłącznie na jakimkolwiek urządzeniu elektronicznym.

Przypominamy, że warunkiem inicjowania i odbierania połączeń jest włączenie zestawu głośnomówiącego i połączonego z nim urządzenia elektronicznego w zasięgu sieci komórkowej zapewniającej wystarczający poziom sygnału. Wykonywanie połączeń ratunkowych może być niemożliwe w pewnych sieciach komórkowych oraz przy korzystaniu z pewnych usług sieci i / lub funkcji telefonu.

Więcej informacji można uzyskać od lokalnego operatora.

Płyty, które można odtwarzać, i symbole używane w instrukcji

W urządzeniu można odtwarzać różne płyty wideo i audio.

Chcąc sprawdzić, czy urządzenie obsługuje określony rodzaj płyt i jakie funkcje są dostępne, można skorzystać z poniższej tabeli.

	Symbol płyty w instrukcji	Format płyty
VIDEO	DVD	DVD VIDEO
		DVD-R*1 / DVD-R DL*1 / DVD-RW*1 (tryb Video / tryb VR)
		DVD+R*1 / DVD+R DL*1 / DVD+RW*1
	VCD	Video CD (1.0 / 1.1 / 2.0)
AUDIO	CD	Audio CD
		CD-ROM*2 / CD-R*2 / CD-RW*2

*1 Płyta może także zawierać pliki audio.

*2 Płyta może także zawierać pliki wideo / pliki z obrazem.

Uwaga

W instrukcji bywa używany ogólny termin „DVD”, który oznacza nośniki DVD VIDEO, DVD-R / DVD-RW i DVD+R / DVD+RW.

W tabeli poniżej przedstawiono obsługiwane formaty kompresji i odpowiadające im typy plików. Dostępne funkcje zależą od formatu, bez względu na typ płyty. Zamieszczone poniżej symbole formatów można także znaleźć obok opisów funkcji dostępnych dla danego formatu.

Symbol formatu w instrukcji	Typ pliku
MP3	Plik z dźwiękiem MP3
WMA	Plik z dźwiękiem WMA
AAC	Plik z dźwiękiem AAC
JPEG	Plik z obrazem JPEG
DivX	Plik z filmem DivX®
MPEG-4	Plik z filmem MPEG-4

Wskazówka

Szczegółowe informacje o formatach kompresji podano na stronie 71.

Uwaga

W zależności od stanu nagrania, w urządzeniu nie można niekiedy odtworzyć nawet obsługiwanych płyt.

Radioodtwarzacz

XNV-L77BT/770BT

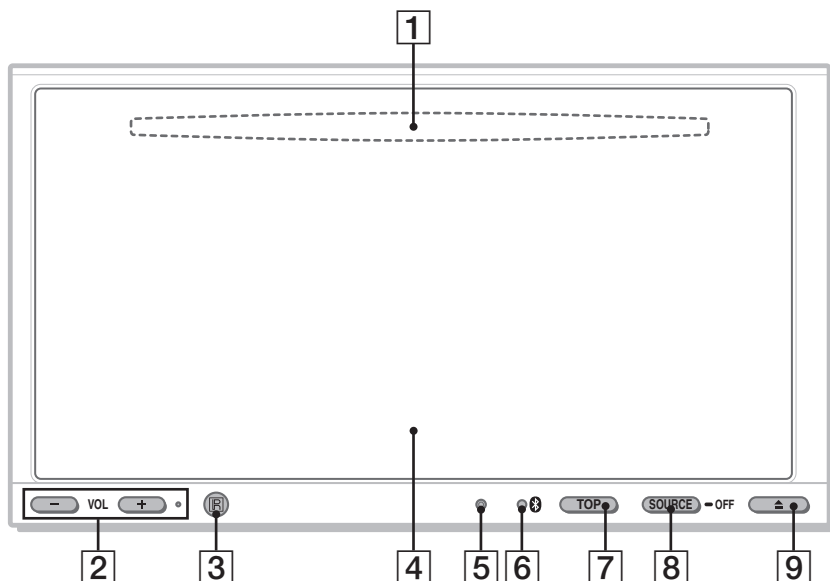

Szczegóły podano na wskazanych stronach.

- 1 **Szczelina na płytę** (za panelem przednim)
strona 21
- 2 **Przyciski VOL -/+***
- 3 **Odbiornik sygnałów z pilota-karty**
- 4 **Wyświetlacz / panel dotykowy**
- 5 **Przycisk zerowania** strona 17
- 6 **Wskaźnik sygnału**  **(Bluetooth)**
strona 41

- 7 **Przycisk TOP**
Służy do otwierania głównego menu.
- 8 **Przycisk SOURCE/OFF**
Naciśnij go, aby włączyć urządzenie / zmienić źródło dźwięku: „Tuner”, „Disc” (płyta), „AUX” (dodatkowe urządzenie), „USB/iPod”, „BT Audio” (Bluetooth Audio).
Naciśnij go na 1 sekundę, aby wyłączyć zasilanie.
Naciśnij go na ponad 2 sekundy, aby całkowicie wyłączyć zasilanie.
- 9 **Przycisk  (otwierania / zamykania)**
strona 21

* Na przycisku VOL + znajduje się występ.

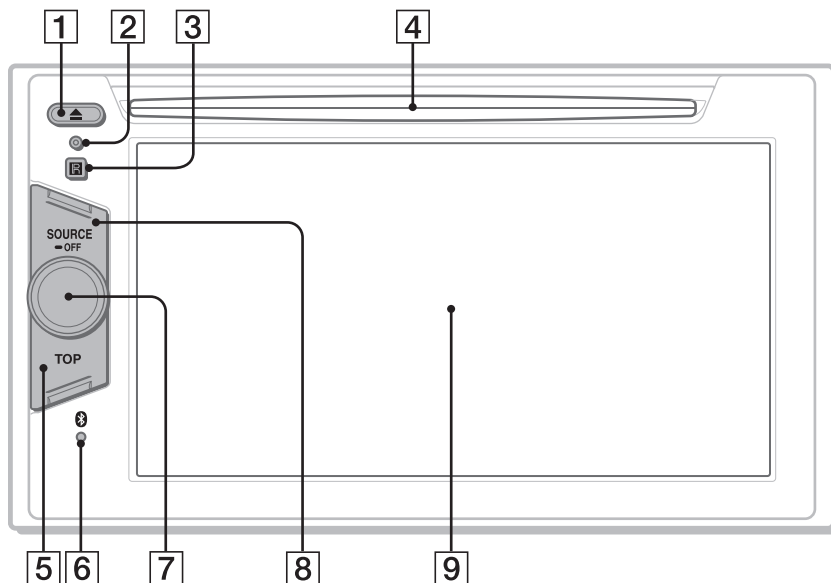

Szczegóły podano na wskazanych stronach.

1 Przycisk ▲ (wyjmowania) strona 22

2 Przycisk zerowania strona 17

3 Odbiornik sygnałów z pilota-karty

4 Szczelina na płytę strona 21

5 Przycisk TOP
Służy do wyświetlania listy źródeł.

6 Wskaźnik sygnału  (Bluetooth) strona 41

7 Regulator głośności

8 Przycisk SOURCE/OFF
Naciśnij go, aby włączyć urządzenie / zmienić źródło dźwięku: „Tuner”, „Disc” (płyta), „AUX” (dodatkowe urządzenie), „USB/iPod”, „BT Audio” (Bluetooth Audio).
Naciśnij go na 1 sekundę, aby wyłączyć zasilanie.
Naciśnij go na ponad 2 sekundy, aby całkowicie wyłączyć zasilanie.

9 Wyświetlacz / panel dotykowy

Zawartość ekranu

Przy niewybranym źródle sygnału:

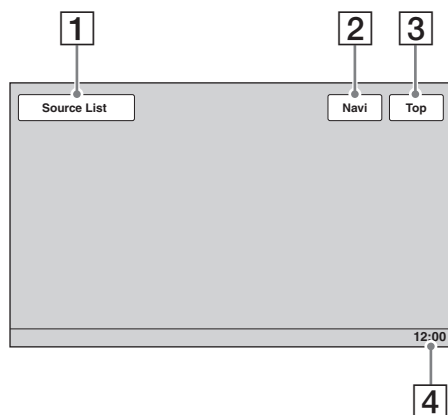

Główne menu:

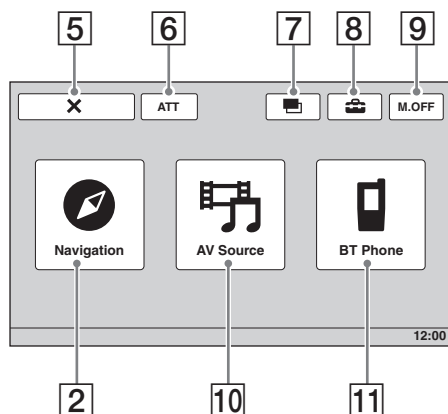

Lista źródeł:

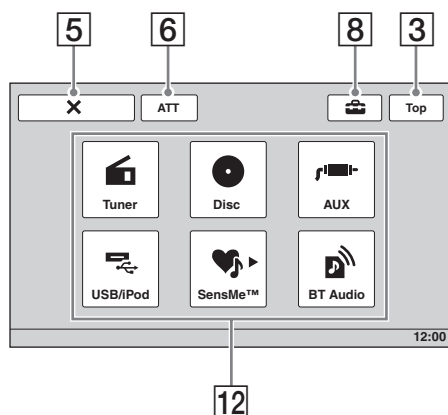

- 1 Przycisk „Source List”**
Służy do wyświetlania listy źródeł.
- 2 Przycisk „Navi”/„Navigation”**
Służy do włączania trybu nawigacji.
- 3 Przycisk „Top”**
Służy do otwierania głównego menu.
- 4 Wskazanie zegara** strona 63, 67
- 5 Przycisk X (zamykania)**
Służy do zamykania menu.
- 6 Przycisk „ATT” (wyciszania)***
Służy do wyciszania dźwięku. Ponowne dotknięcie wyłącza tę funkcję.
- 7 Przycisk  (zmiany widoku)**
Służy do zmieniającego widoku na ekranie: tylko nawigacja, dwa ekrany (nawigacja + duży A/V), dwa ekrany (nawigacja + mały A/V).
- 8 Przycisk  (nastawiania)**
Służy do wyświetlania menu ustawień.
- 9 Przycisk „M.OFF” (wyłączenia monitora)**
Służy do wyłączenia monitora i podświetlenia przycisków. Aby je z powrotem włączyć, dotknij dowolnego miejsca na wyświetlaczu.
- 10 Przycisk „AV Source”**
Służy do wyświetlania listy źródeł.
- 11 Przycisk „BT Phone”**
Służy do włączania trybu telefonu Bluetooth.
- 12 Przyciski wyboru źródła**
Służą do zmieniającego źródła dźwięku: „Tuner”, „Disc” (płyta), „AUX” (dodatkowe urządzenie), „USB/iPod”, „SensMe™”, „BT Audio” (Bluetooth Audio).

* Pojawia się tylko przy wybranym źródle dźwięku.

Pilot-karta RM-X170

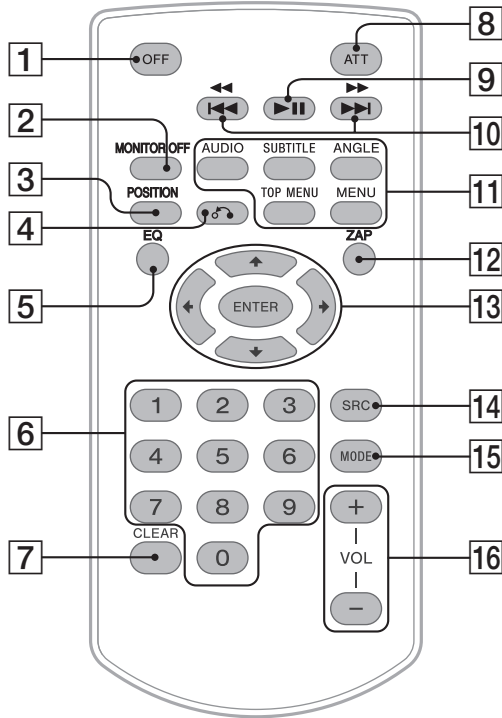

- Pilot-karta służy zasadniczo do regulacji dźwięku. Do obsługi menu należy używać panelu dotykowego.
- Szczegóły podano na wskazanych stronach.
- Przed użyciem pilota należy wyjąć folię izolacyjną (strona 17).

1 Przycisk OFF

Naciśnięcie powoduje wyłączenie zasilania / zatrzymanie urządzenia źródłowego. Naciśnięcie i przytrzymanie powoduje całkowite wyłączenie.

2 Przycisk MONITOR OFF

Służy do wyłączania monitora i podświetlenia przycisków. Aby włączyć go na nowo, ponownie naciśnij przycisk.

3 Przycisk POSITION

Służy do zmieniania miejsca słuchania („Front L” / „Front R” / „Front” / „All” / „Custom” / „OFF”).

4 Przycisk ↶ (powrotu)

Umożliwia powrót do poprzedniego ekranu / do menu płyty VCD*1.

5 Przycisk EQ (korektora)

Służy do wybierania 7 zaprogramowanych krzywych korekty dźwięku („Xplod” / „Vocal” / „Edge” / „Cruise” / „Space” / „Gravity” / „Custom” / „OFF”).

6 Przyciski numeryczne strona 31 Radio:

Naciśnięcie powoduje nastawianie zaprogramowanych stacji. Naciśnięcie i przytrzymanie powoduje programowanie stacji.

Płyta / USB:

Wyszukiwanie tytułu / rozdziału / utworu.

7 Przycisk CLEAR

Służy do kasowania wprowadzonej liczby.

8 Przycisk ATT

Służy do wyciszenia dźwięku. Aby wyłączyć tę funkcję, ponownie naciśnij przycisk.

9 Przycisk ►II (odtworzania / pauzy)

10 Przyciski ◀◀◀◀ / ▶▶▶▶

Radio:

Naciśnięcie powoduje automatyczne nastawianie stacji radiowych.

Naciśnięcie i przytrzymanie umożliwia ręczne wyszukanie stacji.

Płyta*2 / USB:

Naciśnięcie powoduje pominięcie rozdziału / utworu / sceny / pliku.

Naciśnięcie i krótkie przytrzymanie powoduje przewijanie filmu w tył / w przód.

Naciśnięcie i przytrzymanie powoduje przewijanie utworu w tył / w przód.

Bluetooth Audio*3:

Naciśnięcie powoduje pominięcie utworu.

Naciśnięcie i przytrzymanie powoduje przewijanie utworu w tył / w przód.

11 Przyciski ustawień odtwarzania płyty DVD

AUDIO :

Służy do zmieniania języka / formatu dźwięku.

(W przypadku płyt VCD / CD i plików MP3 / WMA / AAC / MPEG-4 zmienia kanał dźwięku.)

SUBTITLE :

Służy do zmieniania języka napisów.

ANGLE :

Służy do zmieniania kąta oglądania.

TOP MENU :

Służy do otwierania głównego menu płyty DVD.

MENU :

Służy do otwierania menu płyty.

12 Przycisk ZAP

Służy do włączania funkcji ZAPPIN™.

13 Przyciski ◀/↑/↓/▶ (kursora) / ENTER strona 21

Służą do obsługi menu płyty DVD.

14 Przycisk SRC

Służą do włączania / zmieniania źródła dźwięku: „Tuner”, „Disc” (płyta), „AUX” (dodatkowe urządzenie), „USB/iPod”, „BT Audio” (Bluetooth Audio).

15 Przycisk MODE

Naciśnij go, aby wybrać zakres fal (UKF / ŚR / DŁ) / dodatkowe urządzenie (AUX1 / AUX2)*4.

16 Przyciski VOL +/-

*1 Podczas odtwarzania z użyciem funkcji PBC.

*2 Działanie zależy od płyty (strona 23).

*3 Działanie zależy od podłączonego urządzenia Bluetooth.

*4 Kiedy używane są dwa dodatkowe urządzenia.

Uwaga

Jeśli urządzenie zostanie wyłączone i zniknie zawartość wyświetlacza, to sterowanie za pomocą pilota-karty nie jest możliwe dotąd, aż zostanie naciśnięty przycisk (SOURCE/OFF) na urządzeniu albo urządzenie zostanie włączone przez włożenie płyty.

Czynności wstępne

Zerowanie urządzenia

Urządzenie należy wyzerować przed pierwszym użyciem, po wymianie akumulatora w samochodzie lub po dokonaniu zmian w połączeniach. Spiczastym przedmiotem, takim jak długopis, naciśnij przycisk zerowania (strona 12).

Uwaga

Naciśnięcie przycisku zerowania spowoduje skasowanie ustawień zegara i niektórych danych z pamięci.

Wybieranie początkowych ustawień

Po wyzerowaniu urządzenia pojawia się ekran początkowych ustawień.

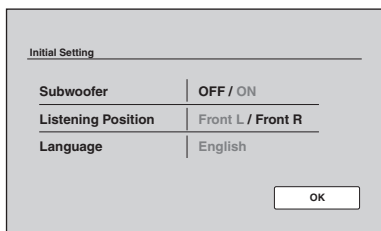

1 Dotknij wariantu „Subwoofer”, aby wybrać ustawienie podłączenia subwoofera.

Wybierz ustawienie „ON”, jeśli jest podłączony subwoofer. W przeciwnym razie wybierz ustawienie „OFF”.

2 Dotknij wariantu „Listening Position”, aby określić miejsce słuchania.

Wybierz ustawienie „Front L”, jeśli siedzisz z przodu po lewej stronie, lub przycisku „Front R”, jeśli siedzisz z przodu po prawej stronie.

3 Dotknij wariantu „Language”, aby wybrać język wyświetlania.

Dotykaj tego wariantu, aż pojawi się żądany język (angielski / hiszpański / rosyjski).

4 Dotknij przycisku „OK”.

Wybieranie ustawienia jest zakończone.

Ustawienie to można później zmienić w menu ustawień.

- Więcej informacji o wybieraniu ustawienia podłączenia subwoofera podano na stronie 62.
- Więcej informacji o wybieraniu miejsca słuchania podano na stronie „Optymalizacja dźwięku — inteligentne wyrównywanie parametrów czasowych” na stronie 54.
- Więcej informacji o wybieraniu języka wyświetlania podano na stronie 60.

Przygotowanie pilota-karty

Przed pierwszym użyciem pilota-karty należy wyjąć z niego folię izolującą.



1

Podłącz moduł nawigacyjny do doku samochodowego.

Szczegóły podano w dostarczonej instrukcji instalacji / podłączenia.

2

Naciśnij przycisk (TOP), po czym w głównym menu dotknij przycisku . Pojawi się ekran wyboru trybu wyświetlania.

Do wyboru są następujące ustawienia trybu wyświetlania:

„Navigation Only”: wyświetlanie samego ekranu nawigacji.

„Dual Screen Navi + A/V (Large)”: wyświetlanie na ekranie nawigacji aktualnego źródła audio / wideo.

„Dual Screen Navi + A/V (Small)”: wyświetlanie na ekranie przycisku aktualnego źródła audio / wideo.

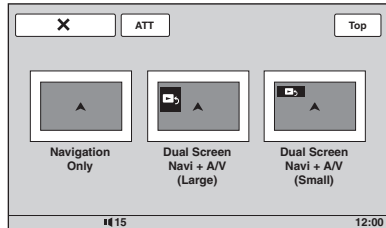
**3**

Dotknij żądanego trybu wyświetlania.

Po wybraniu wariantu „Navigation only”

Pojawia się ekran nawigacji i można używać funkcji nawigacji.

Po wybraniu wariantu „Dual Screen Navi + A/V (Large)” lub „Dual Screen Navi + A/V (Small)”

Pojawia się ekran wyboru położenia źródła audio / wideo i przycisków.

1 Dotknij żądanego miejsca.

2 Dotknij wyświetlacza w polu nawigacji. Źródło audio / wideo i przyciski znikną. Będzie można używać funkcji nawigacji.

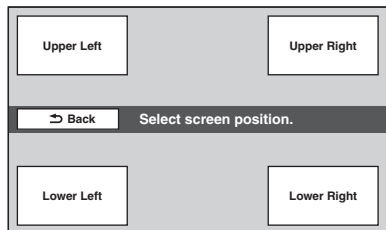

Dalszych informacji o obsłudze nawigacji należy szukać w ulotce do modułu nawigacyjnego (dostarczanej przez firmę TomTom).

Uwagi

- Podczas działania nawigacji wyłączona jest sygnalizacja dźwiękowa, nawet jeśli parametr „Beep” jest ustawiony na „ON”.
- Do obsługi nawigacji nie można używać pilota-karty.
- Głośność wskazówek głosowych jest niezależna od zwykłej głośności.

Zmianie obecnego źródła audio / wideo

Wciśnij i przytrzymaj przycisk (TOP).

Aby z powrotem włączyć tryb nawigacji, przytrzymaj wciśnięty przycisk (TOP).

Kiedy wybrany jest widok „Dual Screen Navi + A/V (Large)” lub „Dual Screen Navi + A/V (Small)”

Obecne źródło audio / wideo można również zmienić w następujący sposób:

„Dual Screen Navi + A/V (Large)”: dotknij pola źródła audio / wideo.

„Dual Screen Navi + A/V (Small)”: dotknij przycisku .

Aby z powrotem włączyć tryb nawigacji, dotknij przycisku „Navi” na ekranie odbioru / odtwarzania.

Odlączenie modułu nawigacji

Naciśnij przycisk na doku samochodowym, aby odblokować moduł, po czym go zdejmij.

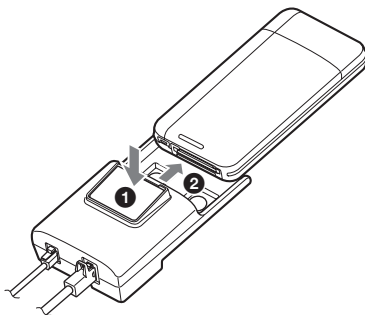

Słuchanie radia

1 Dotknij przycisku „Source List”, a następnie „Tuner”.

Jeśli wyświetlone jest główne menu, dotknij przycisku „AV Source”, a następnie „Tuner”. Pojawi się ekran odbioru radia.

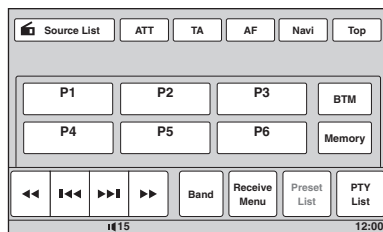

2 Dotknij przycisku „Band”.

Pojawi się lista zakresów fal.

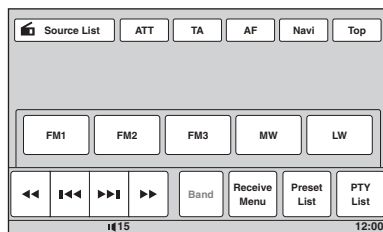

3 Dotknij żądanego zakresu („FM 1” (UKF 1), „FM 2”, „FM 3”, „MW” (ŚR) lub „LW” (DŁ)).

Dotknij przycisku „Band”, aby zamknąć listę zakresów.

4 Nastaw stację.

Automatyczne nastawianie stacji

Dotknij przycisku ◀◀/▶▶.

Wyszukiwanie zostanie przerwane po odebraniu stacji. Powtarzaj wyszukiwanie aż do nastawienia żądanej stacji.

Ręczne nastawianie stacji

Dotykaj przycisku ◀◀/▶▶ aż do odebrania żądanej częstotliwości.

Aby stale pomijać częstotliwości, dotknij przycisku ◀◀/▶▶ i przytrzymaj go.

Elementy sterujące odbiorem

Jeśli elementy sterujące odbiorem nie są wyświetlane, dotknij wyświetlacza.

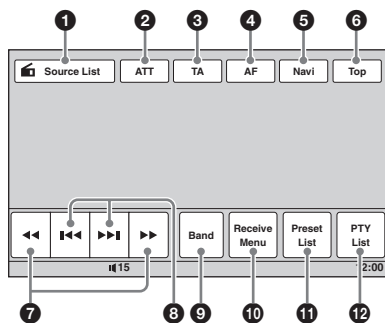

Nr	Element	Dotknij, aby
1	„Source List”	wyświetlić listę źródeł. (strona 14)
2	„ATT	wyciszyć dźwięk. Ponowne dotknięcie wyłącza tę funkcję.
3	„TA”	włączyć funkcję TA w systemie RDS. (strona 26)
4	„AF”	włączyć funkcję AF w systemie RDS. (strona 26)
5	„Navi”	włączyć tryb nawigacji. (strona 18)
6	„Top”	otworzyć główne menu. (strona 14)
7	◀▶	ręcznie nastawić stację. Naciśnięcie i przytrzymanie powoduje ciągłe zmiany częstotliwości.
8	⏪/⏩	automatycznie nastawić stację.
9	„Band”	wyświetlić listę zakresów fal i zmienić zakres.
10	„Receive Menu”	wyświetlić menu odbioru, które zawiera następujące warianty: <ul style="list-style-type: none">• „Mono”: dotknięcie włącza tryb monofoniczny, poprawiający odbiór w razie słabego odbioru UKF. Aby przywrócić odbiór stereofoniczny, wybierz ustawienie „OFF”.• „Local”: dotknięcie umożliwia nastawianie tylko stacji o silnym sygnale. Aby nastawiać wszystkie stacje, wybierz ustawienie „OFF”.• „Regional” (strona 26)
11	„Preset List”	wyświetlić listę zaprogramowanych stacji lub programować stacje. (strona 25)
12	„PTY List”	wyświetlić listę typów PTY. (strona 26)

Wskazania podczas odbioru

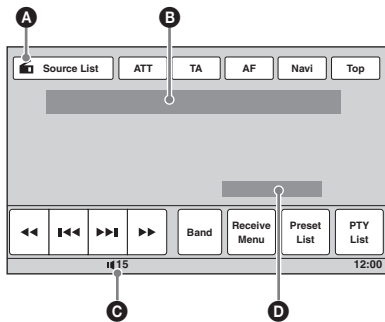

- A** Ikona obecnego źródła*1
- B** Numer zakresu, numer pamięci*2, Częstotliwość*3/ stan
- C** Poziom głośności*4
- D** Stan ustawienia (CSO, EQ7, RBE)

*1 Pojawia się tylko podczas wyświetlania elementów sterujących.

*2 Pojawia się tylko w czasie odbioru zaprogramowanej stacji.

*3 Podczas odbioru stacji RDS pojawia się nazwa stacji.

*4 Szczegóły podano w podrozdziale „RDS” na stronie 25.

*4 Kiedy jest włączona funkcja ATT, widać wskaźnik \times .

Odtwarzanie płyt

Niektóre płyty mogą nie pozwalać na wykonanie pewnych czynności lub wymagać wykonania tych czynności w inny sposób.

Należy zapoznać się z opisem dostarczonym z płytą.

XNV-L77BT/770BT

1 Naciśnij przycisk \blacktriangle na urządzeniu.

Automatycznie otworzy się panel przedni.

2 Włóż płytę (stroną z opisem do góry).

Panel przedni zamknie się i automatycznie rozpocznie się odtwarzanie.

XNV-L66BT/660BT

1 Włóż płytę (stroną z opisem do góry).

Automatycznie rozpocznie się odtwarzanie.

Jeśli pojawi się menu DVD

Dotknij wariantu w menu DVD.

Możesz też skorzystać z panelu obsługi menu, który można wyświetlić dotykając wyświetlacza w miejscu innym niż pole wariantu z menu. Przemieszczaj kursor, dotykając przycisków $\blacktriangleleft/\blacktriangle/\blacktriangleright/\blacktriangleright$. Następnie dotknij przycisku „Enter”, aby potwierdzić wybór.

Jeśli dotknięcie wyświetlacza nie powoduje wyświetlenia panelu obsługi menu, użyj pilota-karty.

Informacja o menu DVD

Płyty DVD są dzielone na długie bloki filmu lub muzyki zwane „tytułami”. Przy odtwarzaniu płyty DVD zawierającej kilka tytułów, żądany tytuł można wybrać przy użyciu głównego menu płyty DVD. Jeśli płyta DVD pozwala na wybieranie takich ustawień jak języki napisów / dźwięku, do wybierania tych ustawień można użyć menu DVD.

Jeśli płyta zawiera pliki JPEG

Automatycznie rozpocznie się pokaz slajdów.

Zatrzymanie odtwarzania

Na 1 sekundę naciśnij przycisk (SOURCE/OFF).

Uwaga

Nie są obsługiwane płyty w formacie DTS. Po wybraniu formatu DTS nie będzie słychać dźwięku.

Wyjmowanie płyty

XNV-L77BT/770BT

1 Naciśnij przycisk ▲ na urządzeniu.

Automatycznie otworzy się panel przedni i wysunie się płyta.

2 Aby zamknąć panel przedni, naciśnij przycisk ▲ na urządzeniu.

Uwaga

Przed automatycznym zamknięciem panelu przedniego włącza się sygnał ostrzegawczy.

XNV-L66BT/660BT

Naciśnij przycisk ▲ na urządzeniu.

Elementy sterujące odtwarzaniem

Jeśli elementy sterujące odtwarzaniem nie są wyświetlane, dotknij wyświetlacza.

Wspólne dla wszystkich płyt / formatów

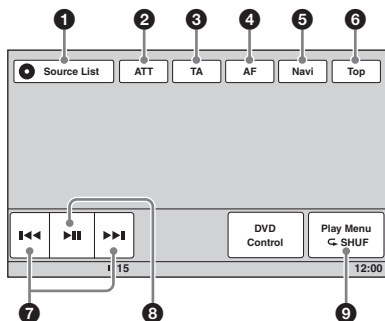

DVD

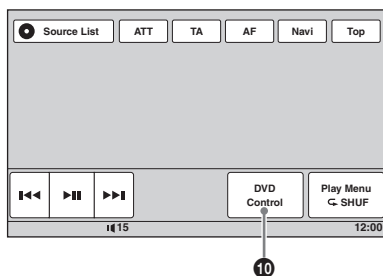

VCD

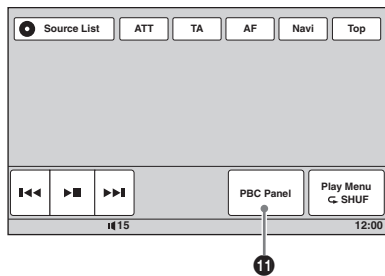

JPEG

DivX

MPEG-4

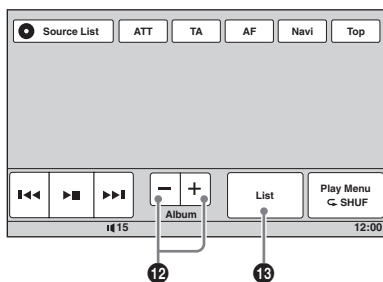

C D

MP3

WMA

AAC

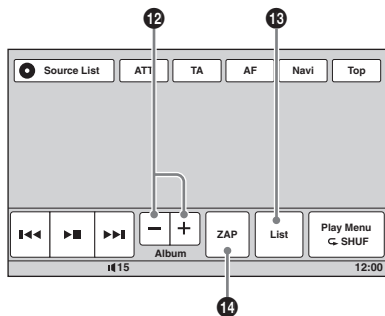

Nr	Element	Dotknij, aby
1	„Source List”	wyświetlić listę źródeł. (strona 14)
2	„ATT”	wyciszyć dźwięk. Ponowne dotknięcie wyłącza tę funkcję.
3	„TA”	włączyć funkcję TA w systemie RDS. (strona 26)
4	„AF”	włączyć funkcję AF w systemie RDS. (strona 26)
5	„Navi”	włączyć tryb nawigacji. (strona 18)
6	„Top”	otworzyć główne menu. (strona 14)
7	◀◀/▶▶	<p>pominąć rozdział / utwór / scenę / obraz / plik.</p> <p>Dotknięcie i przytrzymanie na pewien czas powoduje przewijanie filmu w tył / w przód; dalsze dotknięcia zmieniają prędkość ($\times 2 \rightarrow \times 12 \rightarrow \times 120 \rightarrow \times 2\dots$)*1. Aby wyłączyć tę funkcję, dotknij przycisku ▶▶.</p> <p>Dotknięcie i przytrzymanie powoduje przewijanie utworu audio w tył / w przód.</p> <p>Podczas pauzy dotknięcie i przytrzymanie przycisku ▶▶ powoduje odtwarzanie filmu w zwolnionym tempie. Aby wyłączyć tę funkcję, puść przycisk.</p>
8	⏸	włączyć pauzę / wznowić odtwarzanie po pauzie.
9	„Play Menu”	<p>wyświetlić menu odtwarzania, które zawiera następujące warianty:</p> <ul style="list-style-type: none"> • „Repeat” / „Shuffle” (strona 30) • „Dolby D Level” (tylko przy odtwarzaniu płyty DVD VIDEO) (strona 29) • „Stereo” (tylko przy odtwarzaniu płyty VCD / CD / utworu MP3 / WMA / AAC) (strona 28) • „Image Turn” (tylko przy wyświetlaniu obrazów JPEG): dotykając, można obracać obraz w lewo / w prawo. • „Audio” (tylko przy odtwarzaniu filmu DivX / MPEG-4) (strona 28, 28) • „Subtitle” (tylko przy odtwarzaniu filmu DivX): dotykając, można zmienić język napisów lub wyłączyć napisy.*2*3
10	„DVD Control”	<p>wyświetlić menu sterujące DVD, które zawiera następujące warianty:</p> <ul style="list-style-type: none"> • „Audio”: dotykając, można wybrać język / format dźwięku (strona 28)*2. • „Subtitle”: dotykając, można zmienić język napisów lub wyłączyć napisy.*2*3 • „Angle”: dotykając, można zmienić kąt oglądania.*2 • „Top Menu”: dotknięcie powoduje wyświetlenie głównego menu płyty DVD.*2 • „Menu”: dotknięcie powoduje wyświetlenie menu płyty.*2
11	„PBC Panel”	wyświetlić panel sterujący dla menu PBC. (strona 27)
12	„Album” -/+	pominąć album (folder) z plikami MP3 / WMA / AAC / JPEG / DivX / MPEG-4.
13	„List”	wyświetlić listę utworów / obrazów / plików z filmami (strona 39).
14	„ZAP”	włączyć tryb ZAPPIN (strona 39).

*1 Szybkość zależy od formatu i sposobu nagrania.

*2 Dostępność tej funkcji zależy od płyty.

*3 Jeżeli pojawia się prośba o wprowadzenie 4-cyfrowego kodu języka, należy wprowadzić kod żądanego języka (strona 82).

Uwaga

Jeśli płyta zawiera pliki różnych typów, można odtwarzać tylko pliki wybranego typu (dźwięk / filmy / obrazy). Informacje o wybieraniu typu pliku – patrz punkt „Wybieranie typu pliku” na stronie 39.

Uwagi o wyświetlaniu plików JPEG

• Wyświetlanie obróconego pliku o dużej objętości może wymagać większej ilości czasu.

• Nie można wyświetlać progresywnych obrazów JPEG.

Wskazania podczas odtwarzania

Aby wyświetlić wskazania, dotknij wyświetlacza.

Przy odtwarzaniu płyt audio niektóre wskazania są stale widoczne.

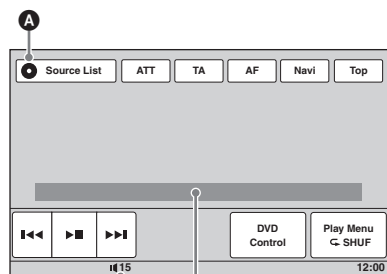

A Ikona obecnego źródła

B Poziom głośności*1

C Format, stan odtwarzania, czas odtwarzania*2, numer rozdziału / tytułu / albumu (folderu) / utworu*3*4, format dźwięku*5, stan ustawienia (CSO, EQ7, RBE)

D Stan odtwarzania, czas odtwarzania*2

E Nazwa utworu, nazwa albumu, nazwa wykonawcy

F Obraz z okładki albumu*6

G Format, numer utworu, numer albumu*7, stan odtwarzania (CSO, EQ7, RBE)

*1 Kiedy jest włączona funkcja ATT, widać wskaźnik .

*2 Wskazanie nie pojawia się podczas wyświetlania obrazu JPEG i odtwarzania płyty VCD z funkcją PBC.

*3 Wskaźniki zależą od płyty / formatu.

*4 Wskazanie nie pojawia się podczas odtwarzania płyty VCD z funkcją PBC (strona 27).

*5 Tylko płyty DVD / filmy DivX.

*6 Zalecane wymiary wynoszą od 240 x 240 do 960 x 960 pikseli.

*7 Tylko MP3 / WMA / AAC.

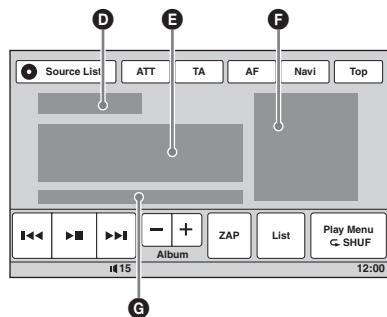

Programowanie i nastawianie stacji

Ostrzeżenie

Aby uniknąć wypadku, do nastawiania stacji podczas jazdy należy używać funkcji automatycznego programowania stacji radiowych (BTM).

Programowanie automatyczne – BTM

1 Dotknij przycisku „Source List”, a następnie „Tuner”.

Aby zmienić zakres fal, dotknij przycisku „Band”, po czym wybierz żądany zakres („FM 1” (UKF 1), „FM 2”, „FM 3”, „MW” (SR) lub „LW” (DL)).

2 Dotknij przycisku „Preset List”, a następnie „BTM”.

Urządzenie zaprogramuje stacje na liście pamięci („P1” do „P6”), porządkując je według częstotliwości.

Po zaprogramowaniu stacji rozlega się sygnał.

Programowanie ręczne

1 Podczas odbioru stacji, którą chcesz zaprogramować, dotknij przycisku „Preset List”.

2 Dotknij przycisku „Memory”, a następnie liczby na liście („P1” do „P6”).

Na wyświetlaczu pojawi się numer i ekran potwierdzenia.

3 Dotknij przycisku „Yes”.

Stacja zostanie zaprogramowana.

Uwaga

Jeśli spróbujesz przypisać do tego samego numeru inną stację, poprzednio przypisana stacja zostanie skasowana.

Wskazówka

W przypadku programowania stacji RDS w pamięci umieszczane jest także ustawienie AF/TA (strona 26).

Nastawianie zaprogramowanych stacji

1 Wybierz zakres fal, a następnie dotknij przycisku „Preset List”.

2 Dotknij żądanego numeru („P1” do „P6”).

RDS

Wprowadzenie

Stacje UKF z systemem danych radiowych (RDS) nadają obok zwykłego programu radiowego także niesłyszalne informacje cyfrowe.

Zawartość wyświetlacza

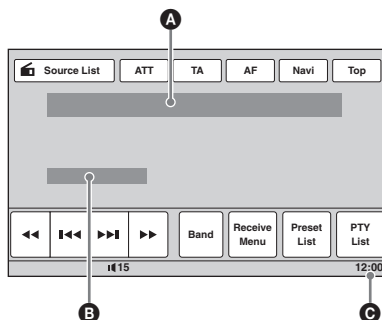

A Numer zakresu, numer pamięci, częstotliwość (nazwa stacji), dane RDS, TA*¹

B Stereo*², RDS*³, TP*⁴

C Wskazanie zegara

*¹ Podczas komunikatu o ruchu drogowym.

*² Podczas odbioru stacji UKF.

*³ Podczas odbioru sygnału RDS.

*⁴ Podczas odbioru programu o ruchu drogowym.

Funkcje RDS

Urządzenie pozwala na użycie następujących funkcji systemu RDS:

AF (częstotliwości zastępcze)

Pozwala na wybór tego nadajnika w sieci, który zapewnia najsilniejszy sygnał. Dzięki tej funkcji można słuchać jednej stacji przy podróżach na długie dystanse, bez konieczności ręcznego zmieniania częstotliwości.

TA (komunikaty o ruchu drogowym) / TP (programy o ruchu drogowym)

Umożliwia odbiór informacji o bieżącej sytuacji na drogach / audycji dla kierowców. Odebrany komunikat / program przerywa odtwarzanie bieżącego źródła dźwięku.

PTY (typy programu)

Wyświetla typ aktualnie odbieranego programu i umożliwia wyszukanie programu określonego typu.

CT (czas zegarowy)

Umożliwia nastawianie zegara na podstawie danych CT z sygnału RDS.

Uwagi

- Zestaw dostępnych funkcji RDS zależy od kraju i regionu.
- System RDS może nie działać właściwie, jeśli sygnał stacji jest słaby albo jeśli nastawiona stacja nie nadaje danych RDS.

Wybieranie ustawień AF i TA

1 Podczas odtwarzania lub słuchania radia dotknij przycisku „AF” lub „TA”.

Po włączeniu zmienia się kolor przycisku. Ponowne dotknięcie wyłącza tę funkcję.

Programowanie stacji RDS z ustawieniami AF i TA

Stacje RDS programuje się razem z ustawieniami funkcji AF/TA. W przypadku użycia funkcji BTM, programowane są tylko stacje RDS i otrzymują one identyczne ustawienia funkcji AF/TA.

Programując stacje ręcznie, można programować zarówno stacje RDS, jak i pozostałe, i wybierać indywidualne ustawienia AF i TA dla poszczególnych stacji.

- 1 Wybierz ustawienia funkcji AF/TA, po czym zaprogramuj stację przy użyciu funkcji BTM lub ręcznie.

Odbieranie komunikatów o zagrożeniu

Jeśli jest włączona funkcja AF albo TA i rozpocznie się nadawanie komunikatu o zagrożeniu, to urządzenie automatycznie przerwie odtwarzanie i przełączy się na ten komunikat.

Wskazówka

Jeżeli w czasie odbioru komunikatu o ruchu drogowym zostanie zmieniona głośność, wybrany poziom głośności zostanie umieszczony w pamięci urządzenia i będzie automatycznie przywracany przy kolejnych komunikatach.

Słuchanie programu dla jednego regionu – Regional

Kiedy jest włączona funkcja AF: fabryczne ustawienie urządzenia ogranicza odbiór do określonego regionu. Dzięki temu nie włączy się inna stacja regionalna o silniejszym sygnale.

Po opuszczeniu obszaru nadawania stacji regionalnej należy wyłączyć ograniczenie odbioru do jednego regionu.

Dotknij przycisku „Receive Menu”, po czym dotknij pola „Regional”, aby wybrać ustawienie „OFF”.

Uwaga

Ta funkcja nie działa w Wielkiej Brytanii i w niektórych innych państwach.

Funkcja łączy lokalnego (dotyczy tylko Wielkiej Brytanii)

Funkcja łączy lokalnego pozwala na wybieranie innych stacji lokalnych nadających na danym obszarze, nawet jeśli nie są one zaprogramowane w pamięci.

- 1 Podczas odbioru stacji UKF dotknij przycisku „Preset List”, a następnie numeru pamięci („P1” do „P6”), w której jest zaprogramowana lokalna stacja.
- 2 W ciągu pięciu sekund ponownie dotknij numeru lokalnej stacji. Powtarzaj tę czynność aż do odebrania żądanej stacji lokalnej.

Wybieranie typu programu (PTY)

1 Podczas słuchania stacji UKF dotknij przycisku „PTY List”.

Jeśli stacja nadaje dane PTY, pojawi się lista typów PTY.

Aby przewijać zawartość listy, dotknij przycisków ▲/▼.

2 Dotknij żądanego typu programu.

Urządzenie wyszukuje stację, która nadaje program wybranego typu.

Aby zamknąć listę typów PTY, dotknij przycisku „PTY List”.

Typy programów

„News” (wiadomości), „Current Affairs” (aktualności), „Information” (informacje), „Sport”, „Education” (edukacja), „Drama” (słuchowiska), „Cultures” (kultura), „Science” (nauka), „Varied Speech” (różne), „Pop Music” (muzyka pop), „Rock Music” (muzyka rockowa), „Easy Listening” (muzyka łatwa w odbiorze), „Light Classics M” (lekka muzyka klasyczna), „Serious Classics” (muzyka klasyczna), „Other Music” (inne rodzaje muzyki), „Weather & Metr” (pogoda), „Finance” (finanse), „Children’s Progs” (programy dla dzieci), „Social Affairs” (programy społeczne), „Religion” (religia), „Phone In” (audycje na telefon), „Travel & Touring” (podróże), „Leisure & Hobby” (czas wolny), „Jazz Music” (jazz), „Country Music” (muzyka country), „National Music” (muzyka ludowa), „Oldies Music” (złote przeboje), „Folk Music” (muzyka folk), „Documentary” (programy dokumentalne)

Uwaga

Funkcji tej nie można używać w pewnych krajach, w których nie są dostępne dane PTY.

Wybieranie ustawienia CT

1 Zmień ustawienie parametru „CT” na „ON” (strona 59).

Uwagi

- Funkcja CT może nie działać pomimo odbierania stacji RDS.
- Między godziną nastawioną przez funkcję CT a rzeczywistą godziną może występować niewielka różnica.

Czynności dodatkowe — płyty

Użycie funkcji PBC — PBC (sterowanie odtwarzaniem)

VCD

Podczas odtwarzania płyty VCD z funkcjami PBC można użyć menu PBC i interaktywnych funkcji obsługi płyty.

- 1 Zaczynij odtwarzać płytę VCD z funkcjami PBC.**
Pojawi się menu PBC.
- 2 Dotknij przycisku „PBC Panel”.**
Pojawi się panel obsługi menu.
- 3 Dotykając przycisków numerycznych wskaż żądany wariant, po czym dotknij przycisku „Enter”.**
- 4 Aby używać funkcji interaktywnych, wykonuj polecenia z menu.**
Aby powrócić do poprzedniego ekranu, naciśnij przycisk .
Aby ukryć elementy sterujące, dotknij przycisku „Close”.

Odtwarzanie bez funkcji PBC

- 1 Kiedy urządzenie jest wyłączone, dotknij przycisku „Source List”, a następnie .**
- 2 Dotknij przycisku „Visual”.**
Pojawi się wizualne menu ustawień.
- 3 Dotykając przycisków ▲/▼, przewiń zawartość menu. Następnie dotknij wariantu „Video CD PBC”, aby wybrać ustawienie „OFF”.**
- 4 Zaczynij odtwarzać płytę VCD.**
Podczas odtwarzania nie będzie się pojawiać menu PBC.

Uwagi

- Warianty w menu i sposób postępowania zależą od płyty.
- Podczas odtwarzania PBC na ekranie odtwarzania nie pojawia się numer utworu, odtwarzany element itp.
- Jeśli płyta jest odtwarzana bez funkcji PBC, nie można wznowić odtwarzania od miejsca, w którym zostało ono zatrzymane.

Wybieranie ustawień dźwięku

Uwaga

Nie są obsługiwane płyty w formacie DTS. Po wybraniu formatu DTS nie będzie słycać dźwięku.

Zmianianie języka / formatu dźwięku

DVD

DivX

Jeżeli płyta DVD zawiera ścieżki dźwiękowe w różnych językach, możliwa jest zmiana języka dźwięku. Jeżeli odtwarzana płyta DVD / plik DivX zawierają dźwięk nagrany w różnych formatach (np. Dolby Digital), można zmienić format dźwięku.

Dla płyt DVD

- 1 Podczas odtwarzania dotknij przycisku „DVD Control”.
- 2 Dotykaj przycisku „Audio”, aż pojawi się żądany język / format dźwięku.

Język dźwięku

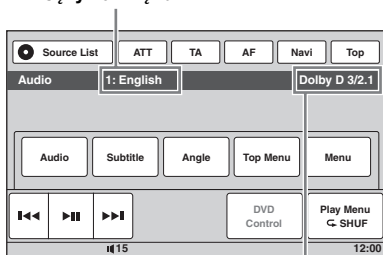

Format dźwięku / liczba kanałów*

Języki dźwięku są wybierane spośród dostępnych języków. Jeżeli pojawia się prośba o wprowadzenie 4-cyfrowego kodu języka, należy wprowadzić kod żadanego języka (strona 82). Jeśli ten sam język pojawia się dwa lub większą liczbę razy, płyta zawiera nagrania w różnych formatach dźwięku.

* Nazwa formatu i liczba kanałów pojawiają się w pokazany poniżej sposób.
Przykład: Dolby Digital 5.1 kanałów

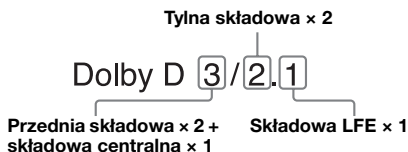

Aby zamknąć menu sterujące DVD, dotknij przycisku „DVD Control”.

Dla filmów DivX

- 1 Podczas odtwarzania dotknij przycisku „Play Menu”, po czym dotykaj przycisku „Audio”, aż pojawi się żądany format dźwięku.

Aby zamknąć menu odtwarzania, dotknij przycisku „Play Menu”.

Zmianianie kanału audio

VCD

CD

MP3

WMA

AAC

MPEG-4

Podczas odtwarzania płyty VCD / CD / pliku MP3 / WMA / AAC / MPEG-4 można wybrać dźwięk z lewego albo z prawego kanału i słuchać dźwięku z wybranego kanału przez oba głośniki. Dostępne ustawienia omówiono poniżej.

„2-Ch”: standardowy dźwięk stereo (ustawienie domyślne)

„L-Ch”: dźwięk z lewego kanału (monofoniczny)

„R-Ch”: dźwięk z prawego kanału (monofoniczny)

Dla płyt VCD / CD / plików MP3 / WMA / AAC

- 1 Podczas odtwarzania dotknij przycisku „Play Menu”, po czym dotykaj przycisku „Stereo”, aż pojawi się żądany kanał dźwięku.

Dla filmów MPEG-4

- 1 Podczas odtwarzania dotknij przycisku „Play Menu”, po czym dotykaj przycisku „Audio”, aż pojawi się żądany kanał dźwięku.

Aby zamknąć menu odtwarzania, dotknij przycisku „Play Menu”.

Uwaga

Niektóre płyty mogą nie pozwalać na zmianę ustawienia dźwięku.

Wskazówka

Możliwe jest również użycie do obsługi pilota-karty (naciskanie przycisku **AUDIO**).

Korygowanie poziomu wyjściowego dźwięku — Dolby D level **DVD**

Można korygować poziom wyjściowy sygnału dźwiękowego nagranych na płycie DVD w formacie Dolby Digital, zmniejszając w ten sposób różnicę w głośności między płytami i źródłami.

- 1 Podczas odtwarzania dotknij przycisku „Play Menu”.**
- 2 Dotknij pola „Adjust”, aby wybrać ustawienie „ON”.**
- 3 Wyreguluj poziom, dotykając przycisków -/+.**

Poziom wyjściowy można regulować z dokładnością do 1, w zakresie od -10 do +10.

Aby zamknąć menu odtwarzania, dotknij przycisku „Play Menu”.

Blokowanie płyt — Blokada rodzicielska

DVD *

* Nie dotyczy płyt DVD-R / DVD-R DL / DVD-RW w trybie VR.

Odtwarzanie płyt można zablokować lub ograniczyć na podstawie pierwotnie zdefiniowanych kryteriów, takich jak wiek widza. W takim przypadku, podczas odtwarzania płyty DVD zgodnej z funkcją blokady rodzicielskiej pewne sceny będą blokowane albo zastępowane innymi scenami.

Włączanie blokady rodzicielskiej

- 1 Kiedy urządzenie jest wyłączone, dotknij przycisku „Source List”, a następnie .**
- 2 Dotknij przycisku „Visual”.**
Pojawi się wizualne menu ustawień.
- 3 Dotykając przycisków ▲/▼, przewiń zawartość menu. Następnie dotknij wariantu „DVD Parental Control”.**
Pojawi się ekran definiowania hasła.
- 4 Dotykając przycisków numerycznych wprowadź hasło, po czym dotknij przycisku „OK”.**
- 5 Aby potwierdzić hasło, wprowadź je ponownie dotykając przycisków numerycznych, po czym dotknij przycisku „OK”.**
Wybieranie ustawienia jest zakończone.

Aby usunąć wprowadzoną cyfrę, dotknij przycisku „Clear”.

Aby powrócić do poprzedniego ekranu, dotknij przycisku „Back”.

Wyłączanie blokady rodzicielskiej

- 1 Wykonaj czynności 1 do 3 z poprzedniej procedury.**
Pojawi się ekran wyłączenia blokady rodzicielskiej.
- 2 Przyciskami numerycznymi wprowadź obowiązujące hasło.**
Pojawi się komunikat „Parental Unlocked”, a funkcja blokady rodzicielskiej wyłączy się.

Zmianie hasła

Wyłącz blokadę rodzicielską, po czym włącz ją na nowo, używając nowego hasła.

Zmianianie strefy i obowiązującego w niej poziomu klasyfikacji

Można dostosować poziom ograniczenia do danego regionu i klasyfikacji filmu.

- 1 Kiedy urządzenie jest wyłączone, dotknij przycisku „Source List”, a następnie .**
- 2 Dotknij przycisku „Visual”.**
Pojawi się wizualne menu ustawień.
- 3 Dotykając przycisków \blacktriangle / \blacktriangledown , przewiń zawartość menu. Następnie dotknij wariantu „DVD Parental Area”.**
Jeśli blokada rodzicielska jest już włączona, pojawi się ekran wprowadzania hasła. Aby zmienić ustawienie, wprowadź hasło. Pojawią się ustawienia.
- 4 Dotknij żądanego obszaru geograficznego.**
Po wybraniu wariantu „Other” wprowadź kod obszaru przyciskami numerycznymi (patrz podpunkt „Lista kodów obszarów” na stronie 82).
- 5 Dotknij przycisku „DVD Parental Rating”.**
Pojawią się ustawienia. Im mniejsza wartość, tym ostrzejsze ograniczenie.
- 6 Dotknij żądanego ustawienia.**
Wybieranie ustawienia jest zakończone.

Aby powrócić do poprzedniego ekranu, dotknij przycisku „Back”.

Odtwarzanie wielokrotne i w przypadkowej kolejności



- 1 Podczas odtwarzania dotknij przycisku „Play Menu”. Następnie dotykaj pola „Repeat” (odtwarzanie wielokrotne) lub „Shuffle” (odtwarzanie w przypadkowej kolejności), aż pojawi się żądane ustawienie.**

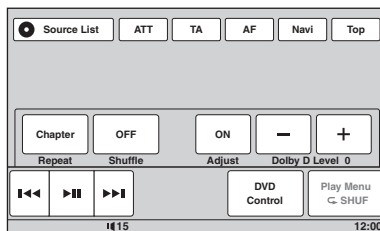

Rozpocznie się odtwarzanie wielokrotne lub w przypadkowej kolejności.

Aby zamknąć menu odtwarzania, dotknij przycisku „Play Menu”.

Dostępne ustawienia odtwarzania wielokrotnego i kolejność zmian dla poszczególnych płyt / formatów przedstawiono poniżej.

Płyta / format	Warianty
DVD	<p>„OFF”: powrót do normalnego trybu odtwarzania.</p> <p>„Chapter”: powtarzanie obecnego rozdziału.</p> <p>„Title”: powtarzanie obecnego tytułu.</p>
VCD *1 C D	<p>„OFF”: powrót do normalnego trybu odtwarzania.</p> <p>„Track”: powtarzanie obecnego utworu.</p>
MP3 WMA AAC	<p>„OFF”: powrót do normalnego trybu odtwarzania.</p> <p>„Track”: powtarzanie obecnego utworu.</p> <p>„Album”: powtarzanie obecnego albumu (folderu).</p>
JPEG	<p>„OFF”: powrót do normalnego trybu odtwarzania.</p> <p>„Image”: powtarzanie obecnego obrazu.</p> <p>„Album”: powtarzanie obecnego albumu.</p>

Płyta / format	Warianty
<div style="text-align: center;"> <div style="border: 1px solid black; padding: 2px; width: fit-content; margin: 5px auto;">DivX</div> <div style="border: 1px solid black; padding: 2px; width: fit-content; margin: 5px auto;">MPEG-4</div> </div>	<p>„OFF”: powrót do normalnego trybu odtwarzania. „Movie”: powtarzanie obecnego filmu. „Album”: powtarzanie obecnego albumu (folderu).</p>

Dostępne ustawienia odtwarzania w przypadkowej kolejności i kolejność zmian dla poszczególnych płyt / formatów przedstawiono poniżej.

Płyta / format	Warianty
<div style="text-align: center;"> <div style="border: 1px solid black; padding: 2px; width: fit-content; margin: 5px auto;">DVD ^{*2}</div> </div>	<p>„OFF”: powrót do normalnego trybu odtwarzania. „Title”: odtwarzanie rozdziałów z obecnego tytułu w przypadkowej kolejności.</p>
<div style="text-align: center;"> <div style="border: 1px solid black; padding: 2px; width: fit-content; margin: 5px auto;">VCD ^{*1}</div> <div style="border: 1px solid black; padding: 2px; width: fit-content; margin: 5px auto;">C D</div> </div>	<p>„OFF”: powrót do normalnego trybu odtwarzania. „Disc”: odtwarzanie utworów z obecnej płyty w przypadkowej kolejności.</p>
<div style="text-align: center;"> <div style="border: 1px solid black; padding: 2px; width: fit-content; margin: 5px auto;">MP3</div> <div style="border: 1px solid black; padding: 2px; width: fit-content; margin: 5px auto;">WMA</div> <div style="border: 1px solid black; padding: 2px; width: fit-content; margin: 5px auto;">AAC</div> <div style="border: 1px solid black; padding: 2px; width: fit-content; margin: 5px auto;">JPEG</div> <div style="border: 1px solid black; padding: 2px; width: fit-content; margin: 5px auto;">DivX</div> <div style="border: 1px solid black; padding: 2px; width: fit-content; margin: 5px auto;">MPEG-4</div> </div>	<p>„OFF”: powrót do normalnego trybu odtwarzania. „Album”: odtwarzanie utworów / obrazów / filmów z obecnego albumu (folderu) w przypadkowej kolejności.</p>

*1 Tylko przy odtwarzaniu płyty VCD w wersji 1.0/1.1 albo płyty VCD w wersji 2.0 bez funkcji PBC.

*2 Nie dotyczy płyt DVD-R / DVD-R DL / DVD-RW w trybie VR.

Wyszukiwanie bezpośrednie



Żądane miejsce na płycie można szybko odszukać, wskazując numer tytułu, numer rozdziału itp.

1 Podczas odtwarzania wprowadź przyciskami numerycznymi na pilocie-karcie numer żądanego elementu (utworu, tytułu itp.), po czym naciśnij przycisk **ENTER.**

Odtwarzanie rozpocznie się od początku wybranego elementu.

Wyszukiwane elementy zależą od płyty / formatu:

DVD: tytuł lub rozdział*1

VCD*2 / CD / MP3 / WMA / AAC: utwór

JPEG: obraz

DivX/MPEG-4: plik

*1 Wyszukiwany element zależy od wybranego ustawienia.

*2 Tylko przy odtwarzaniu płyty VCD bez funkcji PBC

Definiowanie wyszukiwanego elementu (tylko DVD)

Można wybrać element (tytuł lub rozdział) wyszukiwany przy odtwarzaniu płyty DVD.

1 Dotknij przycisku „Source List”, a następnie

2 Dotknij przycisku „Visual”.

Pojawi się wizualne menu ustawień.

3 Dotykając przycisków **▲/▼, przewiń zawartość menu. Następnie dotknij wariantu „DVD Direct Search”, aby wybrać ustawienie „Title” lub „Chapter”.**

Wybieranie ustawienia jest zakończone.

Aby powrócić do poprzedniego ekranu, dotknij przycisku „Back”.

Użycie urządzeń USB

Szczegółowych informacji o zgodności urządzeń USB należy szukać na stronach pomocy technicznej.

Witryna pomocy technicznej

<http://support.sony-europe.com/>

- Można używać urządzeń MSC (Mass Storage Class) i MTP (Media Transfer Protocol) zgodnych ze standardem USB.
- Wykorzystywane są kodeki MP3 (.mp3), WMA (.wma), AAC (.m4a), JPEG (.jpg), DivX (.avi) i MPEG-4 (.mp4).
- Zaleca się wykonywanie zapasowych kopii danych z urządzeń USB.

Uwagi

- *Urządzenie USB należy podłączyć po uruchomieniu silnika.*
W zależności od urządzenia USB, podłączenie go przed uruchomieniem silnika może być przyczyną niewłaściwego działania lub uszkodzenia.
- *Odtwarzanie dużego pliku może się rozpocząć z opóźnieniem*

Odtwarzanie z urządzenia USB

1 Zdejmij zaślepkę ze złącza USB i podłącz urządzenie USB do złącza USB.

Automatycznie rozpocznie się odtwarzanie. Jeśli urządzenie USB jest już podłączone, w celu rozpoczęcia odtwarzania dotknij przycisku „Source List”, a następnie „USB/iPod”.

Informacji o lokalizacji złącza USB należy szukać w dostarczonej instrukcji instalacji / połączeń.

Elementy sterujące i wskazania podczas odtwarzania

Sterowanie odtwarzaniem z urządzenia USB odbywa się tak samo jak przy odtwarzaniu z płyty. Szczegóły podano w podpunkcie „Elementy sterujące odtwarzaniem” na stronie 22. Więcej informacji o wskazaniach podczas odtwarzania podano w podpunkcie „Wskazania podczas odtwarzania” na stronie 24.

Zatrzymywanie odtwarzania

Na 1 sekundę naciśnij przycisk **(SOURCE/OFF)**.

Odfacowanie urządzenia USB

Zatrzymaj odtwarzanie, po czym odfacuj urządzenie.

Odfacowanie urządzenia USB w czasie odtwarzania może spowodować uszkodzenie znajdujących się w nim danych.

Uwagi eksploatacyjne

- Nie używać urządzeń USB, które ze względu na swój ciężar lub objętość grożą upadkiem lub odłączeniem się pod wpływem wibracji.
- Nie zostawiać urządzeń USB w zaparkowanym pojeździe. Grozi to awarią.
- Urządzenie nie rozpoznaje urządzeń USB podłączonych przez koncentrator USB.

Uwagi dotyczące odtwarzania

- Jeśli urządzenie USB zawiera pliki różnych typów, można odtwarzać tylko pliki wybranego typu (dźwięk / filmy / obrazy). Informacje o wybieraniu typu pliku – patrz punkt „Wybieranie typu pliku” na stronie 39.
- Wyświetlane wskazania zależą od rodzaju urządzenia USB, formatu nagrania i ustawień. Szczegółów należy szukać na stronach www pomocy technicznej.
- Można wyświetlić następujące dane:
 - foldery (albumy): 256
 - pliki (utwory): 2000
- Zależnie od ilości nagranych danych, odtwarzanie może się rozpocząć z opóźnieniem.
- Przy odtwarzaniu lub przewijaniu do przodu / do tyłu pliku MP3 / WMA / AAC zapisanego w trybie VBR (zmiennej przepływności) może się pojawiać nieprecyzyjny czas odtwarzania.
- Nie można odtwarzać plików poddanych bezstratnej kompresji.

Odtwarzanie wielokrotne i w przypadkowej kolejności

1 Podczas odtwarzania dotknij przycisku „Play Menu”. Następnie dotknij pola „Repeat” (odtwarzanie wielokrotne) lub „Shuffle” (odtwarzanie w przypadkowej kolejności), aż pojawi się żądane ustawienie.

Rozpocznie się odtwarzanie wielokrotne lub w przypadkowej kolejności.

Do wyboru są następujące ustawienia odtwarzania wielokrotnego:

„OFF”: powrót do normalnego trybu odtwarzania.

„Track” / „Image” / „Movie”*: powtarzanie obecnego utworu / obrazu / filmu.

„Album”: powtarzanie obecnego albumu (folderu).

„Drive”*: powtarzanie zawartości obecnego napędu.

Do wyboru są następujące ustawienia odtwarzania w przypadkowej kolejności:

„OFF”: powrót do normalnego trybu odtwarzania.

„Album”: odtwarzanie w przypadkowej kolejności utworów / obrazów / filmów z obecnego albumu (folderu).

*1 Warianty zależą od rodzaju pliku.

*2 Jeśli w urządzeniu USB utworzony jest więcej niż jeden napęd.

Aby zamknąć menu odtwarzania, dotknij przycisku „Play Menu”.

Słuchanie muzyki dopasowanej do nastroju — SensMe™

Stworzone przez Sony funkcje „kanałów SensMe™” i „nastroju SensMe™” automatycznie grupują utwory na podstawie kanału lub nastroju, przez co ułatwiają słuchanie żądanych nagrań.

Przed użyciem funkcji SensMe™

Poniżej opisano procedurę, której wykonanie jest niezbędne do użycia funkcji SensMe™ urządzenia.

- 1 Instalacja w komputerze programów „SensMe™ Setup” i „Content Transfer”**
Najpierw zainstaluj programy „SensMe™ Setup” i „Content Transfer” z dostarczonego dysku CD-ROM.

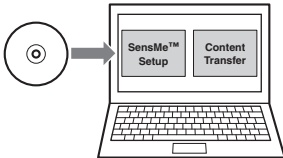

- 2 Rejestracja urządzenia USB przy użyciu programu „SensMe™ Setup”**

Aby umożliwić użycie funkcji SensMe™ tego urządzenia, podłącz urządzenie USB do komputera i wykonaj jego rejestrację przy użyciu programu „SensMe™ Setup”.

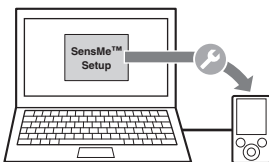

Wskazówka

Rejestrację można wykonać zarówno podczas instalacji, jak i po niej.

- 3 Przesyłanie utworów do urządzenia USB przy użyciu programu „Content Transfer”**

Grupowanie utworów na podstawie kanału lub nastroju wymaga ich analizy przy użyciu technologii „12 TONE ANALYSIS”, która stanowi element programu „Content Transfer”.

Po podłączeniu urządzenia USB do komputera, za pomocą techniki „przeciągnij i upuść” przeciągaj utwory z Eksploratora Windows, programu iTunes itp. do programu „Content Transfer”.

Program „Content Transfer” umożliwia zarówno analizę, jak i przesyłanie utworów.

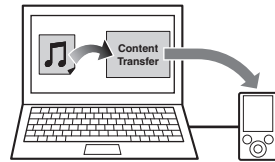

- 4 Podłączanie urządzenia USB i korzystanie z funkcji SensMe™ tego urządzenia**

Podłącz przygotowane urządzenie USB. Możliwe będzie użycie funkcji „kanałów SensMe™” i „nastroju SensMe™” tego urządzenia.

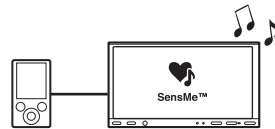

Instalacja w komputerze programów „SensMe™ Setup” i „Content Transfer”

Aby włączyć funkcję SensMe™ tego urządzenia, trzeba użyć dostarczonego oprogramowania („SensMe™ Setup” i „Content Transfer”). Zainstaluj oprogramowanie w komputerze z dostarczonego dysku CD-ROM.

- 1 Włóż do komputera dostarczony dysk CD-ROM.**

Automatycznie uruchomi się kreator instalacji.

- 2 Aby wykonać instalację, wykonaj polecenia wyświetlane na ekranie.**

Rejestracja urządzenia USB przy użyciu programu „SensMe™ Setup”

Rejestracja urządzenia USB jest konieczna do uruchomienia funkcji SensMe™ tego urządzenia.

Jeśli rejestracja nie została wykonana podczas instalacji, należy wykonać następujące czynności:

- 1 Uruchom w komputerze program „SensMe™ Setup”.
- 2 Podłącz urządzenie USB do komputera.
- 3 Przeprowadź rejestrację zgodnie z poleceniami wyświetlanymi na ekranie.

Wskazówka

W przypadku podłączenia zarejestrowanego urządzenia USB, które zawiera przeanalizowane utwory, urządzenie może zostać ponownie wyrejestrowane.

Przesyłanie utworów do urządzenia USB przy użyciu programu „Content Transfer”

Aby można było używać funkcji SensMe™ urządzenia, utwory muszą zostać przeanalizowane i przesłane do zarejestrowanego urządzenia USB przy użyciu programu „Content Transfer”.

- 1 Podłącz zarejestrowane urządzenie USB do komputera.

W przypadku odtwarzacza „WALKMAN” wybierz tryb połączenia MTP.

W przypadku urządzeń USB innych niż odtwarzacz „WALKMAN” wybierz tryb połączenia MSC.

Automatycznie uruchomi się program „Content Transfer”.

Jeżeli pojawi się komunikat, wykonaj polecenia wyświetlane na ekranie.

- 2 Przeciągnij i upuść utwory z Eksploratora Windows, programu iTunes itp. do programu „Content Transfer”.

Rozpocznie się analiza i przesyłanie utworów.

Szczegółowych informacji o sposobie postępowania należy szukać w pomocy do programu „Content Transfer”.

Uwaga

W zależności od konfiguracji komputera, analiza utworów przy użyciu technologii „12 TONE ANALYSIS” może być czasochłonna.

Wskazówka

Za pomocą programu „Content Transfer” można przesyłać nie tylko pliki audio, lecz także pliki wideo.

Szczegółowych informacji należy szukać w pomocy do programu „Content Transfer”.

Odtwarzanie utworów z wybranego kanału — kanały SensMe™

„Kanały SensMe™” automatycznie tworzą grupy utworów o podobnym brzmieniu i charakterze. Można nastawić kanał pasujący do nastroju, zajęcia itp.

- 1 Podłącz urządzenie USB przygotowane do użycia z funkcją SensMe™.
- 2 Dotknij przycisku „Source List”, a następnie „SensMe™”.
- 3 Dotknij przycisku „channels”.
Pojawi się lista kanałów.

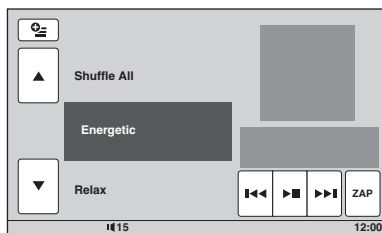

- 4 Dotykając przycisków ▲/▼, przewiń zawartość listy kanałów.

Rozpocznie się odtwarzanie pierwszego utworu z obecnego kanału. Odtwarzanie zacznie się od najbardziej melodyjnego lub rytmicznego fragmentu*.

* Możliwe są błędy w rozpoznawaniu.

- 5 Dotknij żądanego kanału.

Rozpocznie się odtwarzanie utworów z wybranego kanału.

Uwagi

- Pewne utwory mogą być niewłaściwie rozpoznawane lub zaliczane do kanałów, które nie pasują do klimatu utworu.
- Jeśli podłączone urządzenie USB zawiera wiele utworów, uruchomienie „kanałów SensMe™” może wymagać pewnego czasu, potrzebnego na odczyt danych.

Wskazówka

Wszystkie utwory są odtwarzane w przypadkowej kolejności. Kolejność odtwarzania będzie się zmieniać przy każdorazowym wyborze kanału.

Lista kanałów

- **Recommended (zalecane), Shuffle All** (odtworzenie w przypadkowej kolejności wszystkich utworów)

„**Morning**” (rano, 5:00 – 9:59)

„**Daytime**” (dzień, 10:00 – 15:59)

„**Evening**” (wieczór, 16:00 – 18:59)

„**Night**” (noc, 19:00 – 23:59)

„**Midnight**” (północ, 24:00 – 4:59)

Utwory zalecane na określoną porę dnia.

Aby kanał był prawidłowo wyświetlany, trzeba nastawić zegar (strona 67).

„**Shuffle All**”: odtwarzanie wszystkich przeanalizowanych utworów w przypadkowej kolejności.

■ Kanały podstawowe

Odtwarzanie utworów określonego rodzaju muzycznego.

„**Energetic**”: skoczne utwory.

„**Relax**”: spokojne utwory.

„**Mellow**”: łagodne utwory pełne melancholii.

„**Upbeat**”: radosne utwory poprawiające nastrój.

„**Emotional**”: ballady.

„**Lounge**”: muzyka do poczekalni, holu itp.

„**Dance**”: rhythm and rap, rhythm and blues itp.

„**Extreme**”: mocny rock.

■ Kanały do samochodu

Odtwarzanie utworów odpowiednich dla jadących samochodem.

„**Freeway**”: szybkie, skoczne utwory.

„**Chillout Drive**”: monotonne, kojące ballady.

„**Weekend Trip**”: radosne, lekkie utwory.

„**Midnight Cruise**”: wyrazisty w klimacie jazz lub utwory z muzyką fortepianową.

„**Party Ride**”: żywe, dynamiczne utwory.

„**Morning Commute**”: radosne utwory.

„**Goin' Home**”: ciepłe i relaksujące utwory.

Elementy sterujące i wskazania podczas odtwarzania „kanałów SensMe™”

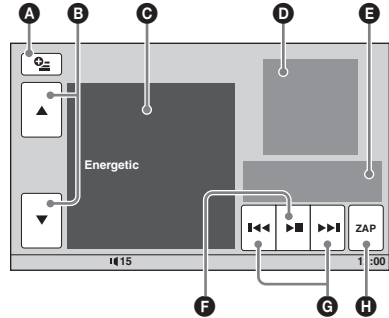

- A** Wyświetlanie przycisków sterujących: „Source List”, „ATT”, „TA”, „AF”, „Navi”, „Top”. (strona 22)
- B** Przewijanie zawartości listy i wybieranie innego kanału.
- C** Obecny kanał.
- D** Obraz z okładki albumu*1.
- E** Czas odtwarzania, nazwa utworu, nazwa wykonawcy.
- F** Włączanie pauzy / wznawianie odtwarzania po pauzie.
- G** Pomijanie utworu.
- H** Włączanie funkcji ZAPPIN. (strona 39) Podczas odtwarzania „kanałów SensMe™” w trybie ZAPPIN odtwarzane są najbardziej melodyjne lub rytmiczne fragmenty utworów*2.

*1 Zalecane wymiary wynoszą od 240 × 240 do 960 × 960 pikseli.

*2 Możliwe są błędy w rozpoznawaniu.

Odtwarzanie utworów wybranych z mapy nastrojów – nastrój SensMe™

„Nastrój SensMe™” rozmieszcza utwory na dwuwymiarowej mapie nastroju. Utwory są rozmieszczane w postaci punktów na podstawie swych indywidualnych cech.

Dotykając na mapie punktu odpowiadającego aktualnemu nastrojowi, można otoczyć ten punkt okręgiem i odtwarzać utwory z wnętrza okręgu.

1 Podłącz urządzenie USB przygotowane do użycia z funkcją SensMe™.

2 Dotknij przycisku „Source List”, a następnie „SensMe™”.

3 Dotknij przycisku „mood”.

Pojawi się dwuwymiarowa mapa nastroju.

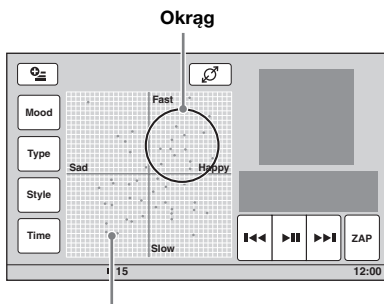

Kropki oznaczające utwory

4 Dotknij na mapie żądanego punktu.

Dotknięty punkt zostanie otoczony okręgiem i rozpocznie się odtwarzanie utworów z wnętrza tego okręgu.

Odtwarzanie pierwszego utworu zacznie się od najbardziej melodyjnego lub rytmicznego fragmentu*.

* Możliwe są błędy w rozpoznawaniu.

Uwagi

- Na mapie umieszczanych jest maksymalnie 200 utworów przesłanych ostatnio za pomocą programu „Content Transfer”.
- Pewne utwory mogą być niewłaściwie rozpoznawane lub umieszczane na mapie w miejscach, które nie pasują do klimatu utworu.
- Jeśli podłączone urządzenie USB zawiera wiele utworów, uruchomienie funkcji „nastroju SensMe™” może wymagać pewnego czasu, potrzebnego na odczyt danych.

Wskazówki

- Obecnie odtwarzany utwór jest wyróżniony na mapie nastroju zieloną kropką.
- Utwory są odtwarzane od środka okręgu na zewnątrz.

Elementy sterujące i wskazania podczas odtwarzania w trybie „nastroju SensMe™”

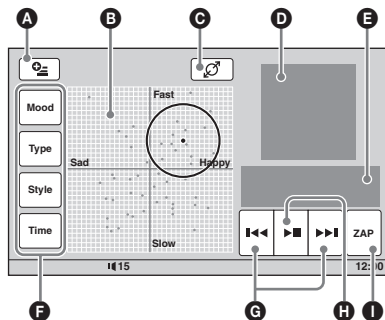

- A** Wyświetlanie przycisków sterujących: „Source List”, „ATT”, „TA”, „AF”, „Navi”, „Top”.
- B** Przemieszczanie okręgu i przegrupowywanie utworów.
- C** Zmianianie wielkości okręgu: mały, średni lub duży.
- D** Obraz z okładki albumu*1.
- E** Czas odtwarzania, nazwa utworu, nazwa wykonawcy.
- F** Zmianianie parametrów na osi poziomej.
- G** Pomijanie utworu.
- H** Włączanie pauzy / wznowianie odtwarzania po pauzie.
- I** Włączenie funkcji ZAPPIN. (strona 39) Podczas odtwarzania w trybie „nastroju SensMe™” przy włączonym trybie ZAPPIN odtwarzane są najbardziej melodyjne lub rytmiczne fragmenty utworów*2.

*1 Zalecane wymiary wynoszą od 240 x 240 do 960 x 960 pikseli.

*2 Możliwe są błędy w rozpoznawaniu.

Zmianianie parametrów na osi poziomej

Kiedy jest wyświetlana mapa nastroju, można zmienić parametry na osi poziomej. Utwory zostaną ponownie rozmieszczone na mapie zgodnie z właściwościami parametrów.

Dotknij przycisku	Aby zmienić parametry na
„Mood”	„Sad” (smutny) – „Happy” (szczęśliwy)
„Type”	„Acoustic” (akustyczny) – „Electronic” (elektroniczny)
„Style”	„Soft” (delikatny) – „Hard” (ostry)
„Time”	„Morning” (ranek) – „Midnight” (północ)

Użycie iPoda

Szczegółowych informacji o zgodności iPodów należy szukać w punkcie „Informacja o iPodzie” na stronie 72 lub na stronach pomocy technicznej Sony.

Witryna pomocy technicznej

<http://support.sony-europe.com/>

W niniejszej instrukcji obsługi funkcje iPoda w iPodzie i telefonie iPhone są określane ogólnym terminem „iPod”, chyba że w tekście lub na ilustracjach zaznaczono inaczej.

Odtwarzanie z iPoda

1 Zmniejsz głośność w tym urządzeniu.

2 Zdejmij zaślepkę ze złącza USB i podłącz iPod do złącza USB.

Zaleca się użycie oferowanego oddzielnie przewodu połączeniowego USB RC-200IPV.*1

Szczegóły podano w dostarczonej instrukcji instalacji / podłączenia.

Ekran iPoda przyjmie pokazany poniżej wygląd*2, po czym rozpocznie się odtwarzanie ostatnio odtwarzanego elementu. Jeśli iPod jest już podłączony, w celu rozpoczęcia odtwarzania dotknij przycisku „Source List”, a następnie „USB/iPod”.



*1 Aby odtwarzać filmy z iPoda z funkcją wideo, trzeba użyć przewodu RC-200IPV.

*2 Może się nie pojawić w przypadku podłączenia iPoda touch lub telefonu iPhone oraz w przypadku gdy odtwarzanie z iPoda odbywało się ostatnio w trybie obsługi przez pasażera.

3 Wyreguluj głośność w tym urządzeniu.

Elementy sterujące i wskazania podczas odtwarzania

Sterowanie odtwarzaniem z iPoda odbywa się tak samo jak przy odtwarzaniu z płyty. Szczegóły podano w podpunkcie „Elementy sterujące odtwarzaniem” na stronie 22.

Więcej informacji o wskazaniach podczas odtwarzania podano w podpunkcie „Wskazania podczas odtwarzania” na stronie 24.

Zatrzymywanie odtwarzania

Na 1 sekundę naciśnij przycisk **(SOURCE/OFF)**.

Odlączenie iPoda

Zatrzymaj odtwarzanie, po czym odłącz urządzenie.

Odlączenie iPoda w czasie odtwarzania może spowodować uszkodzenie znajdujących się w nim danych.

Informacja o trybie wznawiania

Kiedy odtwarzający iPod zostanie podłączony do złącza dokującego, urządzenie przełącza się w tryb wznawiania, a odtwarzanie rozpoczyna się w trybie wybranym w iPodzie.

W tym trybie nie można włączyć funkcji odtwarzania wielokrotnego i odtwarzania w przypadkowej kolejności.

Ostrzeżenie dotyczące telefonu iPhone

Po podłączeniu telefonu iPhone przewodem USB głośność telefonu jest regulowana przez telefon iPhone. Aby uniknąć gwałtownego głośnego dźwięku po rozmowie telefonicznej, nie należy zwiększać głośności w tym urządzeniu w czasie rozmowy.

Uwaga

Urządzenie nie będzie rozpoznawało iPoda podłączonego przez przewód USB.

Wskazówki

- Kiedy kluczyk w stacyjce znajduje się w położeniu ACC i urządzenie jest włączone, ładowany jest akumulator w iPodzie.
- Odlączenie iPoda w czasie odtwarzania spowoduje wyświetlenie na urządzeniu komunikatu „USB Device is not connected”.

Wybieranie trybu odtwarzania

Do wyboru są następujące tryby odtwarzania:

Przy odtwarzaniu dźwięku

„Album”, „Track” (utwór), „Genre” (gatunek), „Playlist” (playlista), „Artist” (wykonawca), „Podcast”*

Przy odtwarzaniu filmu

„Movie” (film), „Rental” (film z wypożyczalni), „TV Show” (audycja telewizyjna), „Music Video” (film muzyczny), „Playlist” (playlista), „Podcast”*

* Może się nie pojawiać przy pewnych ustawieniach iPoda.

1 Podczas odtwarzania dotknij przycisku „List”.

2 Dotknij przycisku „MUSIC” lub „VIDEO”.

- 3 Dotknij żądanego trybu odtwarzania.**
Aby rozpocząć odtwarzanie, dotknij na liście żądanego elementu lub żądanych elementów.
Aby przewijać zawartość listy, dotykaj przycisków ▲/▼.

Aby pomijać elementy w wybranym trybie odtwarzania

Podczas odtwarzania dotykaj przycisków -/+ dla wybranego trybu odtwarzania.

Odtwarzanie wielokrotne i w przypadkowej kolejności

- 1 Podczas odtwarzania dotknij przycisku „Play Menu”. Następnie dotykaj pola „Repeat” (odtwarzanie wielokrotne) lub „Shuffle” (odtwarzanie w przypadkowej kolejności), aż pojawi się żądane ustawienie.**
Rozpocznie się odtwarzanie wielokrotne lub w przypadkowej kolejności.

Aby zamknąć menu odtwarzania, dotknij przycisku „Play Menu”.

Do wyboru są następujące ustawienia odtwarzania wielokrotnego:

Przy odtwarzaniu dźwięku

„OFF”: powrót do normalnego trybu odtwarzania.
„Track”: powtarzanie obecnego utworu.
„Album” / „Podcast” / „Artist” / „Playlist” / „Genre”*: powtarzanie obecnego elementu w wybranym trybie odtwarzania.

Przy odtwarzaniu filmu

„OFF”: powrót do normalnego trybu odtwarzania.
„Track”: powtarzanie obecnego filmu.
„Rental” / „TV Show” / „Music Video” / „Playlist” / „Podcast”*: powtarzanie obecnego elementu w wybranym trybie odtwarzania.

Do wyboru są następujące ustawienia odtwarzania w przypadkowej kolejności:

Przy odtwarzaniu dźwięku

„OFF”: powrót do normalnego trybu odtwarzania.
„Album” / „Podcast” / „Artist” / „Playlist” / „Genre”*: odtwarzanie utworów w wybranym trybie odtwarzania w przypadkowej kolejności.
„Device”: odtwarzanie wszystkich utworów z iPoda w przypadkowej kolejności.

* Zależnie od wybranego trybu odtwarzania.

Uwaga

Wyświetlane warianty mogą nie odpowiadać aktualnie wykonywanej czynności.

Bezpośrednia obsługa iPoda — Obsługa przez pasażera

Istnieje możliwość obsługi iPoda podłączonego do tego urządzenia.

- 1 Podczas odtwarzania dotknij przycisku „Play Menu”, po czym dotknij pola „Passenger Control”, aby wybrać ustawienie „ON”.**

Wyłączanie funkcji obsługi przez pasażera

Dotknij pola „Passenger Control”, aby wybrać ustawienie „OFF”.

Tryb odtwarzania zmieni się na „resuming” (wznawianie).

Aby zamknąć menu odtwarzania, dotknij przycisku „Play Menu”.

Uwagi

- Aby wyświetlać filmy na tym urządzeniu, trzeba włączyć wyjście wideo w iPodzie.
- Do regulacji głośności można użyć tylko tego urządzenia.
- Wyłączenie trybu obsługi przez pasażera powoduje skasowanie ustawienia odtwarzania wielokrotnego.

Dodatkowe funkcje

Wyświetlanie listy plików z utworami / obrazami / filmami — List

Wybieranie pliku z utworem / obrazem / filmem



Można wyświetlić listę albumów / folderów / plików z utworami / obrazami / filmami i wybrać żądany plik.

Funkcja ta jest szczególnie wygodna, gdy płyta zawiera wiele plików w formacie MP3 / WMA / AAC / JPEG / DivX / MPEG-4 lub gdy urządzenie USB zawiera wiele albumów / utworów.

1 Podczas odtwarzania dotknij przycisku „List”.

Pojawi się lista kategorii lub plików z obecnie odtwarzanego elementu.

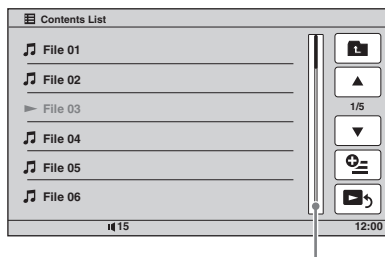

Pasek pozycji na stronie

Aby przejść na wyższy poziom, dotknij przycisku

Aby przewijać zawartość listy, dotknij przycisków

Aby zmieniać strony, dotknij paska pozycji na stronie.

2 Dotknij żądanego wariantu.

Rozpocznie się odtwarzanie.

Wybieranie typu pliku



Jeśli płyta / urządzenie USB zawiera pliki różnych typów, można odtwarzać tylko pliki wybranego typu (dźwięk / filmy / obrazy). Początkowe priorytety typów odtwarzanych plików są następujące: dźwięk, film, obraz.

(Przykładowo, jeśli płyta zawiera pliki z filmami i obrazami, odtwarzane będą tylko pliki z filmami.) Można wybrać typ plików, które mają się pojawić na liście, a następnie żądany plik do odtworzenia.

1 Podczas odtwarzania dotknij przycisku „List”.

2 Dotknij ikony . Następnie dotknij przycisku „Audio”, „Image” lub „Video”, aby wybrać typ pliku.

Aby zamknąć menu opcji, dotknij przycisku „Close”.

3 Dotknij żądanego pliku.

Rozpocznie się odtwarzanie wybranego pliku.

Wyszukiwanie utworu przez słuchanie fragmentów utworów — ZAPPIN™



Żądany utwór można wyszukać, odtwarzając krótkie fragmenty nagrań z płyty lub urządzenia USB.

Funkcja ta przydaje się na przykład przy szukaniu utworu w trybie odtwarzania w przypadkowej kolejności lub odtwarzania wielokrotnego w przypadkowej kolejności.

1 Podczas odtwarzania dźwięku dotknij przycisku „ZAP”.

Rozpocznie się odtwarzanie fragmentu następnego utworu.

Fragment jest odtwarzany przez określony czas, po czym rozlega się sygnał i rozpoczyna się odtwarzanie następnego fragmentu.

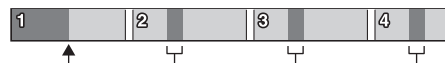

Dotknięcie przycisku „ZAP”

Fragmenty utworów odtwarzane w trybie ZAPPIN

2 Aby wysłuchać odtwarzanego utworu, dotknij przycisku „ZAP”.

Wybrany utwór zostanie odtworzony od początku w normalnym trybie.

Aby ponownie wyszukać utwór w trybie ZAPPIN, powtórz czynności 1 i 2.

W przypadku odtwarzania „kanałów SensMe™” lub odtwarzania w trybie „nastroju SensMe™”

Włączenie trybu ZAPPIN podczas odtwarzania „kanałów SensMe™” lub odtwarzania w trybie „nastroju SensMe™” powoduje odtwarzanie najbardziej melodyjnych lub rytmicznych fragmentów utworów. Więcej informacji o funkcji SensMe™ podano w podrozdziale „Słuchanie muzyki dopasowanej do nastroju — SensMe™” na stronie 33.



* *Możliwe są błędy w rozpoznawaniu.*

Wskazówki

- Można zmienić czas odtwarzania (strona 65), nie można natomiast wybrać odtwarzanego fragmentu utworu.
- Można wyłączyć dźwiękową sygnalizację zmiany utworu (strona 65).

Obsługa gestami

Często używane polecenia można wybierać, rysując na ekranie odbioru / odtwarzania odpowiedni kształt.

Narysuj	Aby
 linia pozioma (od lewej do prawej)	<p>Słuchanie radia: wyszukiwanie następnego stacji radiowej. (Tak jak przycisk ►►.)</p> <p>Odtwarzanie płyty DVD / VCD: przejdź do następnego rozdziału / utworu. (Tak jak przycisk ►►.)</p> <p>Odtwarzanie pliku JPEG / DivX / MPEG-4 / słuchanie dźwięku: przejdź do następnego pliku / utworu. (Tak jak przycisk ►►.)</p>
 linia pozioma (od prawej do lewej)	<p>Słuchanie radia: wyszukiwanie poprzedniej stacji radiowej. (Tak jak przycisk ◄◄.)</p> <p>Odtwarzanie płyty DVD / VCD: przejdź do poprzedniego rozdziału / utworu. (Tak jak przycisk ◄◄.)</p> <p>Odtwarzanie pliku JPEG / DivX / MPEG-4 / słuchanie dźwięku: przejdź do poprzedniego pliku / utworu. (Tak jak przycisk ◄◄.)</p>

Narysuj	Aby
 linia pionowa (do góry)	<p>Słuchanie radia: nastawianie zaprogramowanej stacji radiowej (w górę numeracji).</p> <p>Odtwarzanie płyty DVD / VCD / filmu DivX / MPEG-4: przewijanie filmu do przodu.</p> <p>Wyświetlanie obrazu JPEG / słuchanie dźwięku: przejdź do następnego albumu (folderu). (Tak jak przycisk „Album” +.)</p>
 linia pionowa (do dołu)	<p>Słuchanie radia: nastawianie zaprogramowanej stacji radiowej (w dół numeracji).</p> <p>Odtwarzanie płyty DVD / VCD / filmu DivX / MPEG-4: przewijanie filmu do tyłu.</p> <p>Wyświetlanie obrazu JPEG / słuchanie dźwięku: przejdź do poprzedniego albumu (folderu). (Tak jak przycisk „Album” -.)</p>

Wyświetlanie informacji o obsłudze gestami

Dotknij przycisku  wyświetlanego w prawym górnym rogu wyświetlacza.

Telefonowanie bez użycia rąk i transmisja dźwięku — Bluetooth

Przed użyciem funkcji Bluetooth

Zarys procedury użycia funkcji Bluetooth

1 Parowanie

Przed pierwszym połączeniem urządzeń Bluetooth konieczne jest ich wzajemne uwierzytelnienie, zwane „parowaniem”. Operację tę trzeba wykonać tylko za pierwszym razem – później to i drugie urządzenie będą się rozpoznawać automatycznie.



Uwaga

W przypadku usunięcia z urządzenia informacji o uwierzytelnieniu podłączonego urządzenia, należy ponownie wykonać parowanie.

2 Łączenie

Po wykonaniu parowania połącz to urządzenie z urządzeniem Bluetooth. Po sparowaniu niektóre urządzenia mogą automatycznie nawiązywać połączenie.



3 Telefonowanie w trybie głośnomówiącym / strumieniowa transmisja dźwięku

Urządzenie pozwala na inicjowanie i przyjmowanie połączeń telefonicznych oraz na słuchanie dźwięku.

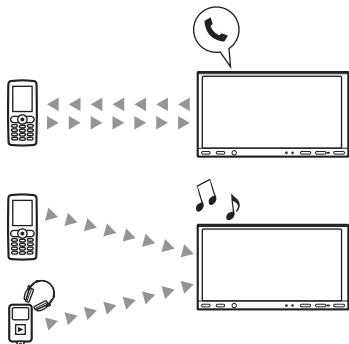

Szczegółowych informacji o zgodności używanego urządzenia należy szukać na stronach pomocy technicznej.

Witryna pomocy technicznej

<http://support.sony-europe.com/>

Wskaźnik stanu Bluetooth

XNV-L77BT/770BT

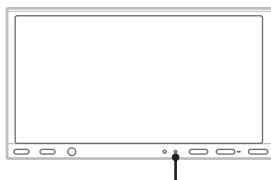

Wskaźnik sygnału Bluetooth*

XNV-L66BT/660BT

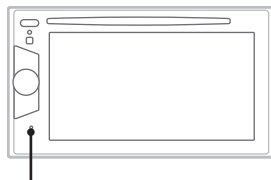

Wskaźnik sygnału Bluetooth*

* Pali się, gdy jest włączony sygnał Bluetooth.

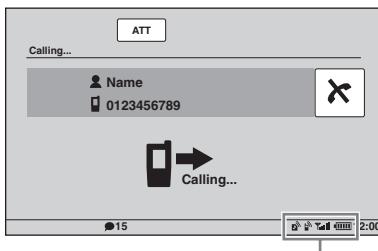

Wskazania stanu Bluetooth

	Brak: nie ma urządzeń podłączonych w celu przesyłania dźwięku. Miga: trwa łączenie. Pali się: podłączone jest urządzenie.
	Brak: nie ma telefonu komórkowego podłączonego w celu prowadzenia rozmów bez użycia rąk. Miga: trwa łączenie. Pali się: podłączony jest telefon komórkowy.
	Wskaźnik siły sygnału w podłączonym telefonie komórkowym



Wskaźnik stanu akumulatora w podłączonym telefonie komórkowym

Instalowanie zewnętrznego mikrofonu

Aby przechwytywać dźwięk podczas telefonowania w trybie głośnomówiącym, trzeba zainstalować zewnętrzny mikrofon (dostarczony).

Informacji o sposobie podłączenia mikrofonu należy szukać w dostarczonej instrukcji instalacji / połączeń.

Parowanie

Parowanie jest wymagane tylko przy pierwszym podłączeniu urządzenia Bluetooth (telefonu komórkowego itp.).*1

Sparowanie tego urządzenia z urządzeniem Bluetooth wymaga wprowadzenia identycznego kodu uwierzytelniającego*2 na tym urządzeniu i na urządzeniu Bluetooth. Kodem uwierzytelniającym może być samodzielnie wybrana liczba lub liczba narzucona przez urządzenie Bluetooth. Szczegółów należy szukać w instrukcji obsługi urządzenia Bluetooth.

*1 W przypadku usunięcia z urządzenia informacji o uwierzytelnieniu podłączonego urządzenia, należy ponownie wykonać parowanie.

*2 W zależności od urządzenia, kod uwierzytelniający może być określany mianem „klucz”, „kod PIN”, „numer PIN” lub „hasło”.

Wskazówka

Sparować można maksymalnie 9 urządzeń.

Wyszukiwanie z tego urządzenia

Najpierw należy sprawdzić, czy drugie urządzenie Bluetooth jest możliwe do wyszukania (wykrywalne).

1 Wybierz źródło Bluetooth.

Aby wybrać źródło Bluetooth Phone (telefon Bluetooth), naciśnij przycisk (TOP), po czym w głównym menu dotknij przycisku „BT Phone”.

Aby wybrać źródło Bluetooth Audio, dotknij przycisku „Source List”, a następnie „BT Audio”.

2 Dotknij przycisku „BT Menu”.

W przypadku źródła Bluetooth Audio dotknij przycisku „Play Menu”, a następnie „BT Menu”.

Pojawi się menu ustawień Bluetooth.

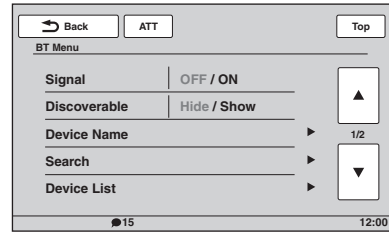

3 Dotknij przycisku „Search”.

Rozpocznie się wyszukiwanie możliwych do podłączenia urządzeń Bluetooth.*1*2
Po zakończeniu wyszukiwania pojawi się lista wykrytych urządzeń*3.

*1 Jeśli sygnał Bluetooth tego urządzenia jest wyłączony, w momencie rozpoczęcia wyszukiwania automatycznie się włączy.

*2 Czas wyszukiwania zależy od liczby urządzeń, które można podłączyć.

*3 Na wyświetlaczu pojawia się nazwa lub adres (jeśli nazwa jest niedostępna) wykrytych urządzeń.

4 Dotknij nazwy urządzenia, które chcesz podłączyć.



5 Wybierz rodzaj połączenia.

Dotknij przycisku „Handsfree Connect”, aby używać urządzenia do prowadzenia rozmów bez użycia rąk.

Dotknij przycisku „Audio Connect”, aby używać urządzenia do przesyłania dźwięku. Rozpocznie się parowanie i pojawi się ekran wprowadzania kodu uwierzytelniającego.

6 Dotykając przycisków numerycznych wprowadź kod uwierzytelniający, po czym dotknij przycisku „OK”.

Wykonaj wymagane czynności z drugim urządzeniem Bluetooth.

Parowanie zakończy się, a urządzenie będzie połączone z drugim urządzeniem Bluetooth. Po nawiązaniu połączenia u dołu wyświetlacza pojawia się wskaźnik  lub .

Wyszukiwanie z urządzenia Bluetooth

Poniżej opisano wyszukiwanie tego urządzenia z drugiego urządzenia Bluetooth.

1 Wybierz źródło Bluetooth.

Aby wybrać źródło Bluetooth Phone (telefon Bluetooth), naciśnij przycisk (TOP), po czym w głównym menu dotknij przycisku „BT Phone”.

Aby wybrać źródło Bluetooth Audio, dotknij przycisku „Source List”, a następnie „BT Audio”.

- 2 Dotknij przycisku „BT Menu”.**
W przypadku źródła Bluetooth Audio dotknij przycisku „Play Menu”, a następnie „BT Menu”.
Pojawi się menu ustawień Bluetooth.
- 3 Dotknij przycisku „Signal”, a następnie przycisku „Yes”, aby ustawić parametr „Signal” na „ON”.**
Włączy się Bluetooth tego urządzenia.
- 4 Dotknij przycisku „Discoverable”, aby wybrać ustawienie „Show”.**
Urządzenie jest przygotowane do wyszukania przez drugie urządzenie Bluetooth.
- 5 Zaczynj wyszukiwanie tego urządzenia z drugiego urządzenia Bluetooth.**
Po zakończeniu wyszukiwania na liście w drugim urządzeniu Bluetooth powinno się pojawić urządzenie „Sony Automotive”*.
* *Możliwość zmiany w ustawieniach Bluetooth (strona 52).*

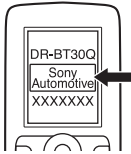

Po wykonaniu wymaganych czynności w drugim urządzeniu Bluetooth na wyświetlaczu tego urządzenia pojawi się ekran wprowadzania kodu uwierzytelniającego.

- 6 Dotykając przycisków numerycznych wprowadź kod uwierzytelniający, po czym dotknij przycisku „OK”.**
Parowanie zakończy się, a urządzenie będzie połączone z drugim urządzeniem Bluetooth. Po nawiązaniu połączenia u dołu wyświetlacza pojawia się wskaźnik lub .

Uwagi

- Podczas łączenia z innym urządzeniem Bluetooth to urządzenie nie zostanie wykryte przez trzecie urządzenie. Aby umożliwić wykrycie, należy zakończyć bieżące łączenie i wyszukać to urządzenie z innego urządzenia.
- Wyszukiwanie niektórych urządzeń przez to urządzenie może się okazać niemożliwe. W takim przypadku należy wyszukać to urządzenie z drugiego urządzenia.
- W przypadku równoczesnego włączenia wyszukiwania w tym i w drugim urządzeniu, urządzenia nie rozpoznają się.
- Wyszukiwanie i podłączanie może następować z pewnym opóźnieniem.
- W zależności od urządzenia, przed wprowadzeniem kodu uwierzytelniającego może się pojawić ekran potwierdzenia połączenia.
- Limit czasu na wprowadzenie kodu uwierzytelniającego zależy od poszczególnych urządzeń.
- Urządzenia tego nie można podłączyć do urządzenia zgodnego tylko z profilem HSP (Head Set Profile).

Kiedy jest włączony sygnał Bluetooth, po włączeniu zappłonu urządzenie automatycznie wyszukuje ostatnio podłączane urządzenie Bluetooth i podejmuje próbę nawiązania z nim połączenia.

W tym punkcie opisano ręczne podłączanie uwierzytelnionych urządzeń Bluetooth.

Najpierw należy włączyć sygnał Bluetooth w tym (strona 52) i w drugim urządzeniu Bluetooth.

- 1 Wybierz źródło Bluetooth.**
Aby wybrać źródło Bluetooth Phone (telefon Bluetooth), naciśnij przycisk **(TOP)**, po czym w głównym menu dotknij przycisku „BT Phone”.
Aby wybrać źródło Bluetooth Audio, dotknij przycisku „Source List”, a następnie „BT Audio”.
- 2 Dotknij przycisku „BT Menu”.**
W przypadku źródła Bluetooth Audio dotknij przycisku „Play Menu”, a następnie „BT Menu”.
Pojawi się menu ustawień Bluetooth.
- 3 Dotknij przycisku „Device List”.**
Pojawi się lista uwierzytelnionych urządzeń Bluetooth.
Aby przewijać zawartość listy, dotykaj przycisków .
- 4 Dotknij nazwy urządzenia, które chcesz podłączyć.**
- 5 Wybierz rodzaj połączenia.**
Dotknij przycisku „Handsfree Connect”, aby używać urządzenia do prowadzenia rozmów bez użycia rąk.
Dotknij przycisku „Audio Connect”, aby używać urządzenia do przesyłania dźwięku.
Łączenie zakończy się.
Po nawiązaniu połączenia u dołu wyświetlacza pojawia się wskaźnik lub . Nazwa obecnie podłączonego urządzenia jest wyróżniana na liście urządzeń odpowiednią ikoną.

Nawiązywanie połączenia z drugiego urządzenia Bluetooth

Rozpocznij łączenie drugiego urządzenia Bluetooth z tym urządzeniem.

Po nawiązaniu połączenia u dołu wyświetlacza pojawia się wskaźnik lub .

Odlączenie

- 1 Wykonaj czynności 1 do 3 z poprzedniej procedury.
- 2 Dotknij nazwy obecnie podłączonego urządzenia, a następnie przycisku „Handsfree Disconnect” lub „Audio Disconnect”.

Usuwanie uwierzytelnienia wszystkich urządzeń

- 1 Wykonaj czynności 1 do 3 z poprzedniej procedury.
- 2 Dotknij przycisku „Delete All”, a gdy pojawi się ekran potwierdzenia – przycisku „Yes”.

Usuwanie uwierzytelnienia jednego urządzenia

- 1 Wykonaj czynności 1 do 3 z poprzedniej procedury.
- 2 Dotknij urządzenia, które ma być usunięte, a następnie dotknij wariantu „Delete this device from List”.
- 3 Po wyświetleniu ekranu potwierdzenia dotknij przycisku „Yes”.

Aby podłączyć urządzenie do ostatnio podłączanego urządzenia (tylko Bluetooth Audio)

Dotknij kolejno przycisków „Source List”, „BT Audio” i „Connect”.

Uwaga

Łączenie urządzeń w czasie przesyłania dźwięku może spowodować zakłócenia w odtwarzanym dźwięku.

Wskazówka

Warunkiem podłączenia telefonu komórkowego w celu przesyłania dźwięku jest zgodność tego telefonu z profilem A2DP (Advanced Audio Distribution Profile).

Telefonowanie w trybie głośnomówiącym

Kiedy urządzenie jest połączone z telefonem komórkowym, możliwe jest inicjowanie i przyjmowanie połączeń w trybie głośnomówiącym, przy użyciu elementów sterujących na tym urządzeniu.

Inicjowanie połączeń

Przez wprowadzenie numeru telefonu

- 1 Naciśnij przycisk **(TOP)**, po czym w głównym menu dotknij przycisku „BT Phone”.
Pojawi się ekran Bluetooth Phone.

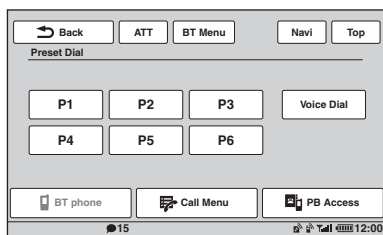

- 2 Dotknij przycisku „Call Menu”, a następnie „Dial”.

Pojawi się ekran wprowadzania numeru.

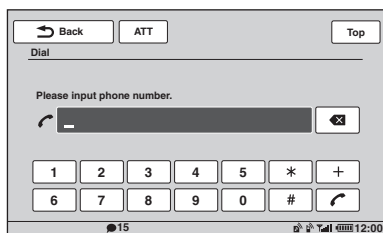

3 Dotykając przycisków numerycznych wprowadź numer telefonu, po czym dotknij przycisku .

Aby usunąć wprowadzoną cyfrę, dotknij przycisku .

Połączenie zostanie zainicjowane i do chwili odebrania telefonu widać będzie ekran telefonowania.

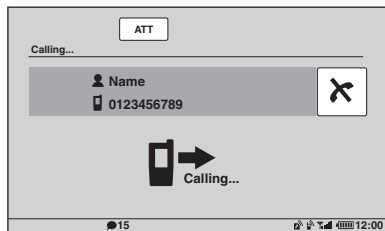

Z książki telefonicznej

Informacje o zarządzaniu danymi w książce telefonicznej podano w podrozdziale „Zarządzanie książką telefoniczną” na stronie 47.

1 Naciśnij przycisk , po czym w głównym menu dotknij przycisku „BT Phone”.

Pojawi się ekran Bluetooth Phone.

2 Dotknij przycisku „Call Menu”, a następnie „Phonebook”.

Pojawi się książka telefoniczna.

3 Wybierz żądany wpis.

❶ Na liście inicjałów dotknij pierwszej litery wpisu.

❷ Na liście nazwisk / nazw dotknij nazwiska / nazwy.

❸ Na liście numerów dotknij numeru telefonu.

Pojawi się ekran potwierdzenia wyboru wpisu.

4 Dotknij przycisku „Call”.

Połączenie zostanie zainicjowane i do chwili odebrania telefonu widać będzie ekran telefonowania.

Wskazówka

Istnieje także możliwość przeglądania na urządzeniu książki telefonicznej telefonu komórkowego i inicjowania połączeń z zapisanymi w niej numerami (strona 48).

Przy użyciu historii połączeń



W pamięci urządzenia jest przechowywanych 20 ostatnio wybieranych numerów. Można wybrać je z listy.

1 Naciśnij przycisk , po czym w głównym menu dotknij przycisku „BT Phone”.

Pojawi się ekran Bluetooth Phone.

2 Dotknij przycisku „Call Menu”, a następnie „Recent Call”.

Pojawi się lista historii połączeń.

Aby przewijać zawartość listy, dotykaj przycisków /.

3 Dotknij żądanego elementu listy.

Pojawi się ekran potwierdzenia wyboru wpisu.

4 Dotknij przycisku „Call”.

Połączenie zostanie zainicjowane i do chwili odebrania telefonu widać będzie ekran telefonowania.

Przy użyciu pamięci numerów

Można przypisać 6 wpisów do pamięci numerów. Informacje o przypisywaniu podano w punkcie „Pamięć numerów (wybieranie skrócone)” na stronie 50.

1 Naciśnij przycisk , po czym w głównym menu dotknij przycisku „BT Phone”.

Pojawi się ekran Bluetooth Phone.

2 Dotknij numeru na liście („P1” do „P6”).

Pojawi się ekran potwierdzenia wyboru wpisu.

3 Dotknij przycisku „Yes”.

Połączenie zostanie zainicjowane i do chwili odebrania telefonu widać będzie ekran telefonowania.

Przy użyciu wybierania głosowego

Połączenie można zainicjować, wypowiadając znacznik głosowy zapisany w telefonie komórkowym.

1 Naciśnij przycisk , po czym w głównym menu dotknij przycisku „BT Phone”.

Pojawi się ekran Bluetooth Phone.

2 Dotknij przycisku „Voice Dial”.

3 Wypowiedz znacznik głosowy zapisany w telefonie.

Po rozpoznaniu głosu zostanie nawiązane połączenie.

Do chwili odebrania telefonu widać będzie ekran telefonowania.

Uwagi

- Wyprowadzany znacznik głosowy musi być identyczny ze znacznikiem zapisanym w telefonie.
- Jeśli w podłączonym telefonie komórkowym jest włączona funkcja wybierania głosowego, może ona nie działać w tym urządzeniu.
- Nie używać funkcji wybierania głosowego w telefonie podłączonym do tego urządzenia.
- Rozpoznanie dźwięku mogą utrudniać hałas, takie jak dźwięk pracy silnika. Aby poprawić odbiór, należy używać tej funkcji przy możliwie małym hałasie.
- Działanie funkcji wybierania głosowego zależy od sposobu rozpoznawania głosu przez telefon komórkowy. Szczegółów należy szukać na stronach www pomocy technicznej.

Regulowanie głośności głosu rozmówcy

Podczas telefonowania naciśnij przycisk **(VOL) +/-**.

Poziom głośności głosu rozmówcy jest umieszczony w pamięci niezależnie od głównego poziomu głośności.

Odbieranie połączeń

Kiedy urządzenie jest połączone z telefonem komórkowym, połączenia można odbierać niezależnie od stanu urządzenia.

Kiedy ktoś dzwoni, włącza się dźwięk dzwonka, a wyświetlacz przyjmuje następujący wygląd:

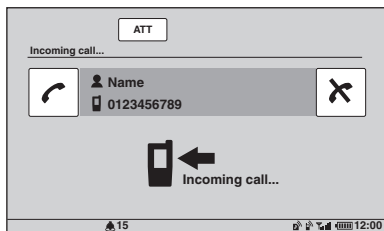

Odbieranie telefonu

Dotknij przycisku **↶**.

Regulowanie głośności dzwonka

Kiedy ktoś dzwoni, naciśnij przycisk **(VOL) +/-**.

Poziom głośności dzwonka jest umieszczony w pamięci niezależnie od głównego poziomu głośności.

Odrzucanie połączenia

Dotknij przycisku **✕**.

Uwaga

Dźwięk dzwonka i głos rozmówcy dobiegają tylko z przednich głośników.

Wskazówki

- Można włączyć tryb automatycznego odbierania połączenia (strona 52).
- Można wybrać dźwięku użycie dzwonka telefonu komórkowego lub tego urządzenia (strona 52).

Czynności podczas połączenia

Podczas połączenia wyświetlacz ma następujący wygląd.

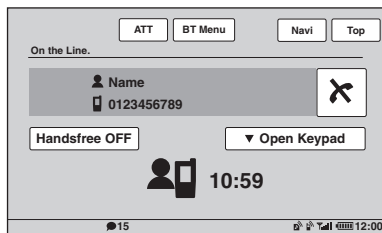

Regulowanie głośności głosu rozmówcy

Podczas połączenia naciśnij przycisk **(VOL) +/-**. Poziom głośności głosu rozmówcy jest umieszczony w pamięci niezależnie od głównego poziomu głośności.

Wysyłanie tonów DTMF (Dual Tone Multiple Frequency)

Dotknij przycisku „Open Keypad”, a następnie żądanych przycisków numerycznych.

Przekazywanie obecnego połączenia na telefon komórkowy

Dotknij przycisku „Handsfree OFF”.

Aby ponownie włączyć tryb głośnomówiący, dotknij przycisku „Handsfree ON”.

Uwaga

W zależności od telefonu komórkowego, próba przekazania połączenia może spowodować przerwanie połączenia.

Regulowanie głośności dźwięku słyszanego przez rozmówcę

1 Dotknij przycisku „BT Menu”.

2 Dotykając przycisków **▲/▼**, przewiń zawartość menu. Następnie dotknij wariantu „MIC Gain”.

3 Wyreguluj poziom, dotykając przycisków **-/+**.

Poziom można regulować co 1, w zakresie od -2 do +2.

4 Aby powrócić do poprzednich ekranów, dotykaj przycisku „Back”.

Kończenie połączenia

Dotknij przycisku **✕**.

Zarządzanie książką telefoniczną

Książka telefoniczna może obejmować 300 wpisów, a każdy wpis może zawierać 5 numerów telefonu.

Uwagi

- *Przed złomowaniem lub przekazaniem samochodu z zainstalowanym tym urządzeniem należy nacisnąć przycisk zerowania. Spowoduje to usunięcie wszystkich danych o książce telefonicznej, uniemożliwiając dostęp do nich niepowołanym osobom. Dane o książce telefonicznej zostaną również usunięte po odłączeniu przewodu zasilającego.*
- *Wczytanej zawartości książki telefonicznej telefonu komórkowego nie można zastąpić nowymi danymi. Niektóre dane (nazwisko itp.) mogą ulec powieleniu.*
- *Uszkodzenie urządzenia może spowodować utratę zawartości książki telefonicznej.*
- *Przed usunięciem urządzenia należy usunąć zawartość książki telefonicznej, wykonując inicjalizację urządzenia (strona 52).*

Zapisywanie danych w książce telefonicznej

Pobieranie z telefonu komórkowego

Jeśli podłączony telefon komórkowy jest zgodny z profilem PBAP (Phone Book Access Profile), istnieje możliwość wczytania do urządzenia danych z książki telefonicznej telefonu.

1 Naciśnij przycisk **(TOP)**, po czym w głównym menu dotknij przycisku „BT Phone”.

Pojawi się ekran Bluetooth Phone.

2 Dotknij przycisku „PB Access”.

Pojawi się menu dostępu do książki telefonicznej.

3 Dotknij przycisku „Access”, aby wybrać pamięć zawierającą dane książki telefonicznej.

Aby pobrać dane z wewnętrznej pamięci telefonu komórkowego, wybierz ustawienie „Memory”.

Aby pobrać dane z karty SIM, wybierz ustawienie „SIM”.

4 Dotknij przycisku „Phonebook Download”.

Po zakończeniu pobierania pojawia się komunikat „Complete”, a dane z książki telefonicznej będą zapisane w urządzeniu.

Odbieranie danych z telefonu komórkowego

Można wysłać dane z książki telefonicznej z podłączonego telefonu komórkowego i odebrać je przy użyciu tego urządzenia.

1 Naciśnij przycisk **(TOP)**, po czym w głównym menu dotknij przycisku „BT Phone”.

Pojawi się ekran Bluetooth Phone.

2 Dotknij przycisku „Call Menu”, a następnie „Receive Phonebook”.

Urządzenie jest przygotowane do odbierania danych z książki telefonicznej.

3 Prześlij dane, używając odpowiednich funkcji w podłączonym telefonie komórkowym.

Po zakończeniu odbierania pojawia się komunikat „Complete”, a dane z książki telefonicznej będą zapisane w urządzeniu.

Dodawanie wpisu przez wprowadzenie nazwiska / nazwy i numeru

1 Naciśnij przycisk **(TOP)**, po czym w głównym menu dotknij przycisku „BT Phone”.

Pojawi się ekran Bluetooth Phone.

2 Dotknij przycisku „Call Menu”, a następnie „Phonebook”.

Pojawi się książka telefoniczna.

3 Dotknij przycisku „Add Contact”.

Pojawi się ekran wprowadzania wpisu.

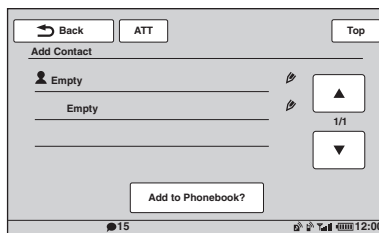

4 Dotknij pola „Empty” w pierwszym wierszu.

Pojawi się ekran wprowadzania nazwiska / nazwy.

5 Dotykając przycisków alfanumerycznych wprowadź nazwisko / nazwę, po czym dotknij przycisku „OK”.

Informacje o postępowaniu się klawiaturą podano w podpunkcie „Klawiatura służąca do edycji nazwiska / nazwy” na stronie 49. Ponownie pojawi się ekran wprowadzania wpisu.

6 Dotknij pola „Empty”.

Pojawi się ekran wprowadzania numeru.

7 Dotykając przycisków numerycznych wprowadź numer telefonu, po czym dotknij przycisku „OK”.

Pojawi się ekran wyboru rodzaju numeru.

8 Dotknij żądanego rodzaju numeru telefonu.

Ponownie pojawi się ekran wprowadzania wpisu.

Aby wprowadzić inne numery telefonów, powtarzaj czynności 6 do 8.

9 Dotknij przycisku „Add to Phonebook?”

Wpis zostanie dodany do książki telefonicznej.

Dodawanie wpisu z użyciem historii połączeń

1 Naciśnij przycisk **(TOP)**, po czym w głównym menu dotknij przycisku „BT Phone”.

Pojawi się ekran Bluetooth Phone.

2 Dotknij przycisku „Call Menu”, a następnie „Recent Call”.

Pojawi się lista historii połączeń. Aby przewijać zawartość listy, dotykaj przycisków ▲/▼.

3 Dotknij elementu, który chcesz dodać do książki telefonicznej.

Pojawi się ekran potwierdzenia wyboru wpisu.

4 Dotknij przycisku „Save to Phonebook”.

Pojawi się ekran wprowadzania nazwiska / nazwy.

5 Dotykając przycisków alfanumerycznych wprowadź nazwisko / nazwę, po czym dotknij przycisku „OK”.

Informacje o posługiwaniu się klawiaturą podano w podpunkcie „Klawiatura służąca do edycji nazwiska / nazwy” na stronie 49.

Wpis zostanie dodany do książki telefonicznej.

Przeglądanie książki telefonicznej telefonu komórkowego

Jeśli podłączony telefon komórkowy jest zgodny z profilem PBAP (Phone Book Access Profile), istnieje możliwość przeglądania zawartości jego książki telefonicznej.

Można także nawiązać połączenie przy użyciu danych z wpisu lub dodać wpis do książki tego urządzenia.

1 Naciśnij przycisk **(TOP)**, po czym w głównym menu dotknij przycisku „BT Phone”.

Pojawi się ekran Bluetooth Phone.

2 Dotknij przycisku „PB Access”.

Pojawi się menu dostępu do książki telefonicznej.

3 Dotknij przycisku „Access”, aby wybrać pamięć zawierającą dane książki telefonicznej.

Aby przeglądać dane z wewnętrznej pamięci telefonu komórkowego, wybierz ustawienie „Memory”.

Aby przeglądać dane z karty SIM, wybierz ustawienie „SIM”.

4 Dotknij przycisku „Phonebook Browsing”.

Pojawi się książka telefoniczna podłączonego telefonu komórkowego.

5 Wybierz żądany wpis.

❶ Na liście inicjałów dotknij pierwszej litery wpisu.

❷ Na liście nazwisk / nazw dotknij nazwiska / nazwy.

❸ Na liście numerów dotknij numeru telefonu.

Pojawi się ekran potwierdzenia wyboru wpisu.

Inicjowanie połączenia z użyciem danych z wpisu

Dotknij numeru telefonu, z którym chcesz się połączyć, a gdy pojawi się ekran potwierdzenia – przycisku „Yes”.

Dodawanie wpisu do książki telefonicznej tego urządzenia

Dotknij przycisku „Save to Phonebook”, a gdy pojawi się ekran potwierdzenia – przycisku „Yes”.

Kasowanie danych z książki telefonicznej

Kasowanie z urządzenia całej książki telefonicznej

- 1 Naciśnij przycisk (TOP), po czym w głównym menu dotknij przycisku „BT Phone”.**
Pojawi się ekran Bluetooth Phone.
- 2 Dotknij przycisku „Call Menu”, a następnie „Phonebook”.**
Pojawi się książka telefoniczna.
- 3 Dotknij przycisku „Delete All”.**
Pojawi się ekran potwierdzenia.
- 4 Dotknij przycisku „Yes”.**
Cała książka telefoniczna zostanie usunięta.

Kasowanie pojedynczego wpisu z książki

- 1 Wykonaj czynności 1 i 2 z poprzedniej procedury.**
- 2 Wskaż wpis, który chcesz usunąć.**
 - 1** Na liście inicjałów dotknij pierwszej litery wpisu.
 - 2** Na liście nazwisk / nazw dotknij nazwiska / nazwy.
- 3 Dotknij przycisku „Delete Contact”.**
Pojawi się ekran potwierdzenia.
- 4 Dotknij przycisku „Yes”.**
Wpis zostanie usunięty z książki telefonicznej.

Edycja wpisu

- 1 Naciśnij przycisk (TOP), po czym w głównym menu dotknij przycisku „BT Phone”.**
Pojawi się ekran Bluetooth Phone.
- 2 Dotknij przycisku „Call Menu”, a następnie „Phonebook”.**
Pojawi się książka telefoniczna.
- 3 Wskaż wpis, który chcesz poddać edycji.**
 - 1** Na liście inicjałów dotknij pierwszej litery wpisu.
 - 2** Na liście nazwisk / nazw dotknij nazwiska / nazwy.

4 Dotknij żądanej funkcji edycyjnej.

Dotknij przycisku	Aby
„Edit Name”	zmienić nazwisko / nazwę we wpisie. Wprowadź nową nazwę, po czym dotknij przycisku „OK”.
„Add Number”	dodać do wpisu numer telefonu. Wprowadź numer telefonu, po czym dotknij przycisku „OK”.
numeru telefonu na liście	usunąć wybrany numer telefonu. Dotknij przycisku „Delete Number”, a następnie „Yes”.

Klawiatura służąca do edycji nazwiska / nazwy

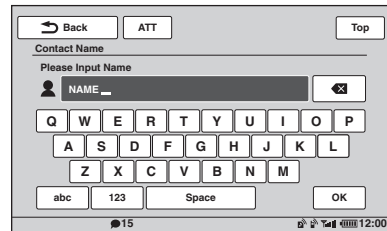

Dotknij przycisku	Aby
„ABC” lub „abc”	zmienić wielkość liter
klawisz z żądanym znakiem	wprowadzić znak.
„123”	wybrać klawiaturę numeryczną.
klawisz z żądaną cyfrą / symbolem	wprowadzić cyfrę / symbol.
„Space”	wprowadzić odstęp.
✕	skasować znak.
„OK”	zakończyć edycję nazwy.

Zarządzanie danymi o połączeniach

Historia połączeń

Można usuwać elementy historii połączeń.

Kasowanie całej historii połączeń

1 Naciśnij przycisk (TOP), po czym w głównym menu dotknij przycisku „BT Phone”.

Pojawi się ekran Bluetooth Phone.

2 Dotknij przycisku „Call Menu”, a następnie „Recent Call”.

Pojawi się lista historii połączeń.

3 Dotknij przycisku „Delete All”.

Pojawi się ekran potwierdzenia.

4 Dotknij przycisku „Yes”.

Cała historia połączeń zostanie skasowana.

Kasowanie pojedynczego elementu historii połączeń

1 Wykonaj czynności 1 i 2 z poprzedniej procedury.

2 Dotknij na liście elementu, który chcesz skasować.

Pojawi się ekran potwierdzenia wyboru wpisu.

3 Dotknij przycisku „Delete Number”.

Pojawi się ekran potwierdzenia.

4 Dotknij przycisku „Yes”.

Wybrany element zostanie usunięty z historii połączeń.

Pamięć numerów (wybieranie skrócone)

Można przypisywać wpisy z książki telefonicznej lub historii połączeń do pamięci numerów.

Przypisywanie z użyciem książki telefonicznej

1 Naciśnij przycisk (TOP), po czym w głównym menu dotknij przycisku „BT Phone”.

Pojawi się ekran Bluetooth Phone.

2 Dotknij przycisku „Call Menu”, a następnie „Phonebook”.

Pojawi się książka telefoniczna.

3 Wybierz wpis, którzy chcesz przypisać do pamięci numeru.

1 Na liście inicjałów dotknij pierwszej litery wpisu.

2 Na liście nazwisk / nazw dotknij nazwiska / nazwy.

3 Na liście numerów dotknij numeru telefonu.

Pojawi się ekran potwierdzenia wyboru wpisu.

4 Dotknij przycisku „Preset Memory”, a następnie żądanego numeru pamięci („P1” do „P6”).

Wpis zostanie przypisany do pamięci numeru.

Przypisywanie z użyciem historii połączeń

1 Naciśnij przycisk (TOP), po czym w głównym menu dotknij przycisku „BT Phone”.

Pojawi się ekran Bluetooth Phone.

2 Dotknij przycisku „Call Menu”, a następnie „Recent Call”.

Pojawi się lista historii połączeń. Aby przewijać zawartość listy, dotykaj przycisków ▲/▼.

3 Dotknij żądanego elementu listy.

Pojawi się ekran potwierdzenia wyboru wpisu.

4 Dotknij przycisku „Preset Memory”, a następnie żądanego numeru pamięci („P1” do „P6”).

Wpis zostanie przypisany do pamięci numeru.

Zmienianie zawartości pamięci numeru

Wykonaj powyższą procedurę i zastąp zawartość pamięci numeru.

Blokowanie informacji o charakterze prywatnym

Aby uniemożliwić nieuprawnionym osobom dostęp do informacji o charakterze prywatnym, można zablokować takie informacje przez wprowadzenie 4-cyfrowego kodu. Po zablokowaniu, uzyskanie dostępu do elementów w menu połączeń będzie wymagało wprowadzenia kodu.

1 Naciśnij przycisk (TOP), po czym w głównym menu dotknij przycisku „BT Phone”.

Pojawi się ekran Bluetooth Phone.

- 2** Dotknij przycisku „Call Menu”, a następnie „PIM Security”.
Pojawi się ekran potwierdzenia.
- 3** Dotknij przycisku „Yes”.
Pojawi się ekran wprowadzania kodu.
- 4** Dotykając przycisków numerycznych wprowadź kod, po czym dotknij przycisku „OK”.
- 5** Aby potwierdzić kod, wprowadź go ponownie dotykając przycisków numerycznych, po czym dotknij przycisku „OK”.
Wybieranie ustawienia jest zakończone.

Aby usunąć wprowadzoną cyfrę, dotknij przycisku „Clear”.

Aby powrócić do poprzedniego ekranu, dotknij przycisku „Back”.

Odblokowywanie danych o połączeniach

- 1** Wykonaj czynności 1 i 2 z poprzedniej procedury.
Pojawi się ekran potwierdzenia.
- 2** Dotknij przycisku „Yes”.
Pojawi się ekran odblokowywania.
- 3** Przyciskami numerycznymi wprowadź kod.
Pojawi się komunikat „Complete”, a dane o połączeniach zostaną odblokowane.

Strumieniowa transmisja dźwięku

Śłuchanie nagrań z urządzenia Bluetooth przez to urządzenie

Jeśli podłączone urządzenie Bluetooth jest zgodne z profilem A2DP (Advanced Audio Distribution Profile), odtwarzany przez nie dźwięk może być reprodukowany przez to urządzenie.

- 1** Połącz to urządzenie z urządzeniem Bluetooth (strona 43).
- 2** Zmniejsz głośność w tym urządzeniu.
- 3** Dotknij przycisku „Source List”, a następnie „BT Audio”.
Pojawi się ekran Bluetooth Audio.
- 4** Włącz odtwarzanie, używając funkcji urządzenia Bluetooth.
- 5** Wyreguluj głośność w tym urządzeniu.

Sterowanie urządzeniem Bluetooth z tego urządzenia

Jeśli podłączone urządzenie Bluetooth jest zgodne z profilem AVRCP (Audio Video Remote Control Profile), do sterowania odtwarzaniem w podłączonym urządzeniu można użyć tego urządzenia.

Sterowanie odtwarzaniem odbywa się tak samo, jak przy odtwarzaniu płyty (strona 22), z następującymi wyjątkami:

Dotknij przycisku	Aby
„Play Menu” → „BT Menu”	wyświetlić menu ustawień Bluetooth (strona 52).
–/+ w polu „Level”	zmniejszyć różnicę w poziomie głośności między tym urządzeniem a drugim urządzeniem Bluetooth. Poziomą można regulować z dokładnością do 1, w zakresie od –8 do +18.
„Connect”	połączyć urządzenie do ostatnio podłączonego urządzenia.

Uwagi

- Dostępne funkcje zależą od podłączonego urządzenia Bluetooth. Funkcje niedostępne można wybierać przy użyciu urządzenia Bluetooth.
- W zależności od urządzenia Bluetooth, rozpoczęcie / wstrzymanie odtwarzania może wymagać dwukrotnego naciśnięcia przycisku ►||.
- Podczas strumieniowej transmisji dźwięku urządzenie może nie wyświetlać pewnych informacji, takich jak nazwa utworu.

Ustawienia Bluetooth

Do wybierania ustawień Bluetooth służy menu „BT Menu”.

1 Wybierz źródło Bluetooth.

Aby wybrać źródło Bluetooth Phone (telefon Bluetooth), naciśnij przycisk (TOP), po czym w głównym menu dotknij przycisku „BT Phone”.

Aby wybrać źródło Bluetooth Audio, dotknij przycisku „Source List”, a następnie „BT Audio”.

2 Dotknij przycisku „BT Menu”.

W przypadku źródła Bluetooth Audio dotknij przycisku „Play Menu”, a następnie „BT Menu”.

Pojawi się menu ustawień Bluetooth.

3 Dotknij żądanego elementu listy i wybierz odpowiednie ustawienie.

Menu ustawień Bluetooth zawiera następujące warianty:

„Signal”^{*1}

Włączanie („ON”) lub wyłączenie („OFF”) sygnału Bluetooth.

„Discoverable”^{*1} (strona 42)

Umożliwianie innym urządzeniom Bluetooth wyszukiwania tego urządzenia („Show”) lub jego ukrywanie („Hide”).

„Device Name”^{*1}

Zmienianie nazwy tego urządzenia pojawiającej się na podłączonym urządzeniu. (Domyślna nazwa: „Sony Automotive”)

Podstawowe informacje o posługiwaniu się klawiaturą podano w podpunkcie „Klawiatura służąca do edycji nazwiska / nazwy” na stronie 49.

„Search”^{*1} (strona 42)

Wyszukiwanie możliwych do podłączenia urządzeń Bluetooth.

„Device List”^{*1} (strona 43)

Wyświetlanie listy uwierzytelnionych urządzeń; podłączanie do uwierzytelnionego urządzenia; kasowanie wszystkich uwierzytelnień.

„Auto Answer”^{*1}

Automatyczne odbieranie przychodzących połączeń.

– „Short”: automatyczne odbieranie po 3 sekundach.

– „Long”: automatyczne odbieranie po 10 sekundach.

– „OFF”: bez automatycznego odbierania.

„Ringtone”^{*1*2}

Użycie dźwięku dzwona tego urządzenia „Default” lub telefonu komórkowego („Cellular”).

„EC/NC Mode” (tryb osłabiania echa / osłabiania zakłóceń)

Umożliwia osłabianie echa i zakłóceń w czasie rozmów telefonicznych.

Normalnie należy wybierać ustawienie „Mode 1”.

Jeśli jakość reprodukowanego dźwięku nie jest zadowalająca, należy zmienić ustawienie na „Mode 2” lub „OFF”.

„MIC Gain” (strona 46)

Regulowanie głośności dźwięku słyszanego przez rozmówcę: –2 – +2.

„Initialize”^{*1}

Przywracanie fabrycznych ustawień wszystkich parametrów związanych z funkcją Bluetooth.

Po wyświetleniu ekranu potwierdzenia dotknij przycisku „Yes”.

*1 Ustawienia nie można zmienić podczas połączenia w trybie głośnomówiącym.

*2 W zależności od telefonu komórkowego, mimo wybrania ustawienia „Cellular” może się włączać dzwonek tego urządzenia.

Uwaga

Szczegółowych informacji o ustawieniach innych urządzeń Bluetooth należy szukać w instrukcjach obsługi tych urządzeń.

Korygowanie dźwięku

Wybieranie ustawień brzmienia — EQ7

W urządzeniu jest zaprogramowanych 7 krzywych korekty dźwięku („Xplod”, „Vocal”, „Edge”, „Cruise”, „Space”, „Gravity”, „Custom” i „OFF”).

- 1 Podczas odtwarzania lub słuchania radia dotknij przycisku „Source List”, a następnie ikony .**
- 2 Dotknij przycisku „Sound”.**
Pojawi się menu ustawień dźwięku.
- 3 Dotknij przycisku „EQ7”.**
Pojawią się ustawienia.
- 4 Dotknij żądanej krzywej korekty.**
Wybieranie ustawienia jest zakończone.

Aby wyłączyć korektor dźwięku, wybierz ustawienie „OFF”.

Aby powrócić do poprzedniego ekranu, dotknij przycisku „Back”.

Regulacja krzywej korekty — EQ7 Tune

Po wybraniu ustawienia korektora „Custom” można wybrać własne ustawienia korektora. Korekta poziomu dźwięku jest możliwa w 7 pasmach częstotliwości: 62 Hz, 157 Hz, 396 Hz, 1 kHz, 2,5 kHz, 6,3 kHz i 16 kHz.

- 1 Podczas odtwarzania lub słuchania radia dotknij przycisku „Source List”, a następnie ikony .**
- 2 Dotknij przycisku „Sound”, a następnie „EQ7”.**
- 3 Dotknij przycisku „Custom”, a następnie „Tune”.**
Pojawi się ekran korektora.

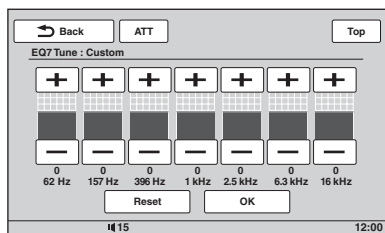

- 4 Aby skorygować poziomy w poszczególnych pasmach częstotliwości, dotknij przycisków +/- nad każdym z nich.**

Poziom można regulować z dokładnością do 1, w zakresie od -8 do +8.

Aby przywrócić fabrycznie zaprogramowaną krzywą korekty, dotknij przycisku „Reset”.

- 5 Dotknij przycisku „OK”.**
Wybieranie ustawienia jest zakończone.

Aby powrócić do poprzedniego ekranu, dotknij przycisku „Back”.

Wskazówka



Dostępne są także inne krzywe korekty.

Regulacja parametrów dźwięku

Można regulować balans dźwięku między lewym a prawym głośnikiem („Balance”) i proporcje głośności między przednimi a tylnymi głośnikami („Fader”). Można także regulować poziom głośności w subwooferze, jeśli jest podłączony.

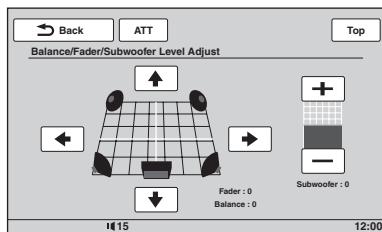
- 1 Podczas odtwarzania lub słuchania radia dotknij przycisku „Source List”, a następnie ikony .**
- 2 Dotknij przycisku „Sound”.**
Pojawi się menu ustawień dźwięku.
- 3 Dotknij przycisku „Balance/Fader”.**
Pojawi się ekran regulacji.



- 4 Dotykając przycisków //, wyreguluj balans / proporcje przód-tył.**
Poziom można regulować co 1 stopień, w zakresie od -15 do +15 (balans) lub od -15 do +15 (proporcje przód-tył).
- 5 Dotykając przycisków +/-, wyreguluj poziom głośności w subwooferze.**
Ustawienie można regulować tylko wówczas, gdy jest podłączony subwoofer, a parametr „Subwoofer” jest ustawiony na „ON” (strona 62).
Poziom można regulować z dokładnością do 1, w zakresie od -6 do +6.

Aby powrócić do poprzedniego ekranu, dotknij przycisku „Back”.

Optymalizacja dźwięku — inteligentne wyrównywanie parametrów czasowych

Urządzenie umożliwia przemieszczanie dźwięku przez opóźnianie reprodukcji dźwięku z poszczególnych głośników. Pozwala to na uzyskanie optymalnego dźwięku w miejscu słuchania i symuluje naturalne pole dźwiękowe. Dostępne ustawienia parametru „Listening Position” (miejsce słuchania) omówiono poniżej.

„Front L” (❶): z przodu po lewej

„Front R” (❷): z przodu po prawej

„Front” (❸): z przodu pośrodku

„All” (❹): w środku pojazdu

„Custom”: kalibracja dźwięku w miejscu słuchania (strona 54)

„OFF”: bez określonego miejsca

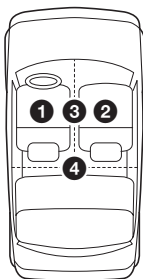

Można także określić przybliżone położenie subwoofera względem miejsca słuchania, o ile:

– subwoofer jest podłączony, a parametr „Subwoofer” jest ustawiony na „ON” (strona 62),

– wybrane jest miejsce słuchania „Front L”, „Front R”, „Front” lub „All”.

1 Podczas odtwarzania lub słuchania radia dotknij przycisku „Source List”, a następnie ikony

2 Dotknij przycisku „Sound”.
Pojawi się menu ustawień dźwięku.

3 Dotknij przycisku „Listening Position”.
Pojawi się ekran regulacji.

4 Określ miejsce słuchania.
Dotknij przycisku „Front L”, „Front R”, „Front”, „All” lub „Custom”.

5 Wybierz położenie subwoofera.
Położenie subwoofera można wybrać, jeśli podczas wykonywania czynności 4 została wybrane ustawienie „Front L”, „Front R”, „Front” lub „All”.
Dotknij przycisku „Near” (blisko), „Normal” lub „Far” (daleko).
Wybieranie ustawienia jest zakończone.

Aby wyłączyć inteligentne wyrównywanie parametrów czasowych, wybierz ustawienie „OFF”.

Aby powrócić do poprzedniego ekranu, dotknij przycisku „Back”.

Kalibracja dźwięku w miejscu słuchania – regulacja inteligentnego wyrównywania parametrów czasowych

Można wykonać kalibrację dźwięku z każdego głośnika, uzyskując w ten sposób większą dokładność ustawień opóźnienia dźwięku.

Przed rozpoczęciem należy dokonać pomiaru odległości między miejscem słuchania a każdym głośnikiem.

1 Podczas odtwarzania lub słuchania radia dotknij przycisku „Source List”, a następnie ikony .

2 Dotknij przycisku „Sound”, a następnie „Listening Position”.

3 Dotknij przycisku „Custom”, a następnie „Custom Tune”.
Pojawi się ekran regulacji.

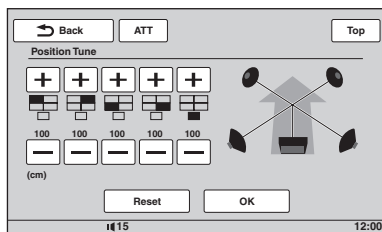

4 Dotykając przycisków +/- przy oznaczeniach poszczególnych głośników, nastaw odległość między miejscem słuchania a danym głośnikiem.

Odległość nastawia się z dokładnością do 2 cm, w zakresie od 0 do 400 cm.
Aby przywrócić domyślne ustawienie, dotknij przycisku „Reset”.

5 Dotknij przycisku „OK”.
Wybieranie ustawienia jest zakończone.

Aby powrócić do poprzedniego ekranu, dotknij przycisku „Back”.

Uwaga
Ustawienia zaczynają obowiązywać dopiero do dotknięcia przycisku „OK”.

Konfiguracja głośników i ustawienia głośności

Tworzenie wirtualnego głośnika centralnego – CSO

Do reprodukcji pełnego dźwięku przestrzennego potrzeba 5 głośników (lewego / prawego przedniego, lewego / prawego tylnego, centralnego) i 1 subwoofera. Funkcja CSO (Center Speaker Organizer) umożliwia wytworzenie wirtualnego głośnika centralnego, gdy nie jest podłączony fizyczny głośnik.

- 1 Podczas odtwarzania z płyty / urządzenia USB dotknij przycisku „Source List”, a następnie ikony .**
- 2 Dotknij przycisku „Sound”.**
Pojawi się menu ustawień dźwięku.
- 3 Dotknij przycisku „CSO”.**
Pojawią się ustawienia.
- 4 Dotknij przycisku „CSO1”, „CSO2” lub „CSO3”.**
Wybieranie ustawienia jest zakończone.

Aby powrócić do poprzedniego ekranu, dotknij przycisku „Back”.

Uwaga

Funkcja „CSO” działa tylko przy odtwarzaniu źródeł wielokanałowych i można jej użyć tylko gdy parametr „Multi Ch Output” jest ustawiony na „Multi” (strona 64).

Użycie tylnych głośników jako subwoofera – RBE

Funkcja RBE (Rear Bass Enhancer) wzmacnia tony niskie przez zastosowanie filtra dolnoprzepustowego (strona 62) w dźwięku kierowanym do tylnych głośników. Funkcja ta pozwala tylnym głośnikom spełniać rolę subwoofera, gdy subwoofer nie jest podłączony.

- 1 Podczas odtwarzania lub słuchania radia dotknij przycisku „Source List”, a następnie ikony .**
- 2 Dotknij przycisku „Sound”.**
Pojawi się menu ustawień dźwięku.
- 3 Dotykając przycisków ▲/▼, przewiń zawartość menu. Następnie dotknij wariantu „RBE”.**
Pojawią się ustawienia.
- 4 Dotknij przycisku „RBE1”, „RBE2” lub „RBE3”.**
Wybieranie ustawienia jest zakończone.

Aby powrócić do poprzedniego ekranu, dotknij przycisku „Back”.

Korygowanie poziomu dźwięku w głośnikach

Można korygować poziomy głośności w poszczególnych głośnikach. Regulacja jest możliwa w następujących głośnikach: „Front R” (prawym przednim), „Front L” (lewym przednim), „Surround L” (lewym tylnym), „Surround R” (prawym tylnym) i „Subwoofer”.

* Ustawienie można regulować tylko wówczas, gdy jest podłączony subwoofer, a parametr „Subwoofer” jest ustawiony na „ON” (strona 62).

- 1 Kiedy urządzenie jest wyłączone, dotknij przycisku „Source List”, a następnie .**
- 2 Dotknij przycisku „Sound”.**
Pojawi się menu ustawień dźwięku.
- 3 Dotykając przycisków ▲/▼, przewiń zawartość menu. Następnie dotknij wariantu „4.1ch Speaker Level”.**
Pojawi się ekran regulacji.

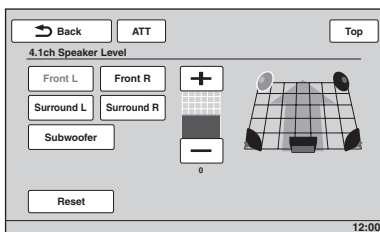

- 4 Dotknij oznaczenia żądanego głośnika i wyreguluj poziom przyciskami +/-.**
Powtarzaj tę czynność, aby wyregulować głośność we wszystkich głośnikach.
Aby przywrócić domyślne ustawienie, dotknij przycisku „Reset”.

Aby powrócić do poprzedniego ekranu, dotknij przycisku „Back”.

Regulacja monitora

Regulacja kąta monitora (tylko XNV-L77BT/770BT)

Można ustawić monitor pod kątem zapewniającym najlepsze warunki oglądania.

- 1 Dotknij przycisku „Source List”, a następnie .**
- 2 Dotknij przycisku „General”.**
Pojawi się menu ustawień ogólnych.
- 3 Dotykając przycisków ▲/▼, przewiń zawartość menu. Następnie dotknij wariantu „Monitor Angle”.**
Pojawi się ekran regulacji.
- 4 Wyreguluj kąt, dotykając przycisków -/+.**
Ustawienie zostanie zapisane w pamięci. Monitor zachowuje wybrany kąt nachylenia również po otwarciu i zamknięciu panelu przedniego.

Aby powrócić do poprzedniego ekranu, dotknij przycisku „Back”.

Kalibracja panelu dotykowego

Kalibracja panelu dotykowego jest potrzebna, gdy występują rozbieżności między dotykonym miejscem a wybieranym wariantem.

- 1 Dotknij przycisku „Source List”, a następnie .**
- 2 Dotknij przycisku „General”.**
Pojawi się menu ustawień ogólnych.
- 3 Dotykając przycisków ▲/▼, przewiń zawartość menu. Następnie dotknij wariantu „Touch Panel Adjust”.**
Pojawi się ekran regulacji.
- 4 Dotykaj po kolei wyświetlanych symboli.**
Kalibracja jest zakończona.

Aby przerwać kalibrację, dotknij przycisku „Cancel”.

Wybieranie ekranu tła

Można wybrać motywy ekranu, sposób wizualizacji, jasność obrazu i ekran tła.

- 1 Dotknij przycisku „Source List”, a następnie .**
- 2 Dotknij przycisku „Screen”.**
Pojawi się menu ustawień ekranu.
- 3 Dotknij przycisku „Screen Select”.**
Pojawią się ustawienia.
- 4 Wybierz motyw ekranu.**
Dotknij przycisku „Screen Theme”, a następnieżądanego typu.
- 5 Wybierz sposób wizualizacji.**
Dotknij przycisku „Visualizer”, a następnieżądanego typu.
- 6 Wybierz jasność obrazu.**
Dotknij przycisku „Day / Night mode”, a następnie jednego z poniższych ustawień.

„Auto”: automatyczne zmienianie jasności w momencie włączenia świateł. (Tylko wówczas, gdy jest podłączony przewód sterowania oświetleniem.)

„Always Day”: jasność ekranu jest zawsze odpowiednia dla światła dziennego.

„Always Night”: jasność ekranu jest zawsze odpowiednia dla warunków nocnych.

Aby powrócić do poprzedniego ekranu, dotknij przycisku „Back”.

Wybieranie ustawień obrazu — Picture EQ

Można dobrać ustawienia obrazu do jasności panującej we wnętrzu samochodu. Dostępne ustawienia omówiono poniżej.

„Dynamic”: żywy obraz z intensywnymi, czystymi kolorami.

„Standard”: standardowy obraz.

„Theater”: zwiększanie jasności monitora; przydatny przy odtwarzaniu ciemnego filmu.

„Sepia”: obraz w odcieniach sepii.

„Custom 1”, „Custom 2”: ustawienia użytkownika (strona 57).

- 1 Podczas odtwarzania filmu lub obrazu dotknij przycisku „Source List”, a następnie ikony .**
- 2 Dotknij przycisku „Screen”.**
Pojawi się menu ustawień ekranu.
- 3 Dotknij przycisku „Picture EQ”.**
Pojawią się ustawienia.

4 Dotknij żądanego wariantu.

Aby powrócić do poprzedniego ekranu, dotknij przycisku „Back”.

Korygowanie obrazu

Ustawienia „Custom 1” i „Custom 2” korektora obrazu umożliwiają wybieranie własnych ustawień obrazu.

- 1 Podczas odtwarzania filmu lub obrazu dotknij przycisku „Source List”, a następnie ikony .
- 2 Dotknij przycisku „Screen”, a następnie „Picture EQ”.
- 3 Dotknij przycisku „Custom 1” lub „Custom 2”, a następnie „Custom Tune”.

Pojawi się ekran regulacji.

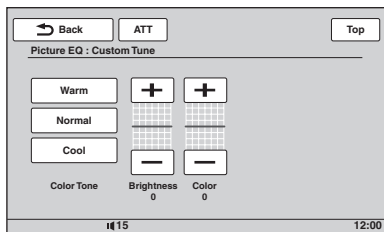

- 4 Wybierz żądaną kolorystykę obrazu („Color Tone”). W tym celu dotknij przycisku „Warm” (ciepła), „Normal” (normalna) albo „Cool” (zimna).
- 5 Dotykając przycisków +/- w grupach „Brightness” i „Color”, wyreguluj jasność i nasycenie barw obrazu.

Aby powrócić do poprzedniego ekranu, dotknij przycisku „Back”.

Uwaga

Nie można korygować obrazu z tylnej kamery.

Wybieranie współczynnika kształtu

Można zmienić współczynnik kształtu ekranu. Dostępne ustawienia omówiono poniżej.

„Normal”: obraz o współczynniku kształtu 4:3 (standardowy).



„Wide”: obraz o współczynniku kształtu 4:3 powiększony do lewej i prawej krawędzi ekranu, z uciętymi pasami u góry i dołu.



„Full”: obraz o współczynniku kształtu 16:9.



„Zoom”: obraz o współczynniku kształtu 4:3 powiększony do lewej i prawej krawędzi ekranu.



- 1 Podczas odtwarzania filmu lub obrazu dotknij przycisku „Source List”, a następnie ikony .
- 2 Dotknij przycisku „Screen”.
Pojawi się menu ustawień ekranu.
- 3 Dotknij przycisku „Aspect”.
Pojawią się ustawienia.
- 4 Dotknij żądanego wariantu.

Aby powrócić do poprzedniego ekranu, dotknij przycisku „Back”.

Uwaga

Nie można zmieniać współczynnika kształtu obrazu z tylnej kamery.

Ustawienia

Menu ustawień zawiera następujące kategorie:

- „**General**”: ustawienia ogólne (strona 59)
- „**Sound**”: ustawienia dźwięku (strona 61)
- „**Screen**”: ustawienia ekranu (strona 63)
- „**Visual**”: ustawienia DVD i inne ustawienia odtwarzania (strona 64)

Podstawowa procedura wybierania ustawień

Ustawienia w menu wybiera się zgodnie z poniższą procedurą.

Przykład: wybieranie ustawienia trybu demonstracyjnego

1 Kiedy urządzenie jest wyłączone, dotknij przycisku „Source List”, a następnie .

Kiedy wyświetlone jest główne menu, dotknij przycisku .

Pojawi się menu ustawień.

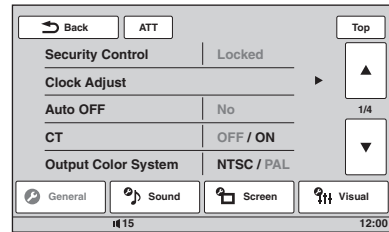

2 Dotknij przycisku „Screen”.

Pojawi się ekran ustawień ekranu.

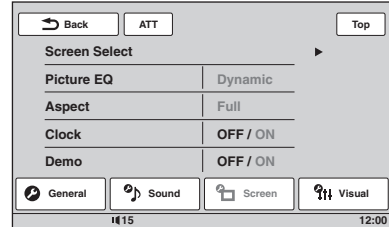

3 Dotknij przycisku „Demo”, aby wybrać ustawienie „ON” lub „OFF”.

Wybieranie ustawienia jest zakończone.

Aby przewijać dostępne warianty (gdy to konieczne), dotknij przycisku ▲/▼.

Aby powrócić do poprzedniego ekranu, dotknij przycisku „Back”.

Ustawienia ogólne

Dotknij kolejno wariantów  → „General” →żądanego parametru →żądanego ustawienia. Więcej informacji o tej procedurze – patrz podrozdział „Podstawowa procedura wybierania ustawień” na stronie 58.

Więcej informacji można znaleźć na wskazanych stronach. Symbol „●” oznacza ustawienie domyślne.

Parametr	Ustawienie	Cel	Stan urządzenia
Security Control (kod zabezpieczający) (strona 67)	–	–	Dowolny
Clock Adjust (nastawianie zegara) (strona 67)	–	–	Dowolny
Auto OFF Automatyczne wyłączenie urządzenia po upływie zadanego czasu od jego wyłączenia.	No (●)	Wyłączanie funkcji automatycznego wyłączenia.	Dowolny
	30sec, 30min, 60min	Wybieranie żądanego czasu.	
CT (czas zegarowy) (strona 25, 27)	ON	Włączanie funkcji CT.	Dowolny
	OFF (●)	Wyłączanie funkcji CT.	
Output Color System Dostosowywanie systemu koloru do podłączonego monitora. (Nie jest obsługiwany system SECAM.)	PAL (●)	Praca w systemie PAL.	Urządzenie wyłączone.
	NTSC	Praca w systemie NTSC.	
Dimmer Zmienianie jasności wyświetlacza.	Auto (●)	Jasność wyświetlacza zmniejsza się automatycznie po włączeniu światła. (Tylko wówczas, gdy jest podłączony przewód sterowania oświetleniem.)	Dowolny
	ON	Jasność wyświetlacza jest stale zmniejszona.	
Dimmer Level Określanie poziomu jasności wyświetlacza o obniżonej jasności.	(–5 – +5) ●: 0	Wybieranie poziomu.	Dowolny
Touch Panel Adjust (regulacja panelu dotykowego) (strona 56)	–	–	Dowolny
Beep	ON (●)	Włączanie sygnalizacji dźwiękowej użycia funkcji.	Dowolny
	OFF	Wyłączanie sygnalizacji dźwiękowej użycia funkcji.	

Parametr	Ustawienie	Cel	Stan urządzenia
Language	English (●), Español, Русский	Wybieranie języka wyświetlania.	Urządzenie wyłączone.
Key Illumination	ON (●)	Włączanie podświetlenia przycisków.	Dowolny
	OFF	Wyłączanie podświetlenia przycisków.	
Rotary Commander Zmianianie kierunku pracy pokręteł na pilocie-joysticku.	Default (●)	Ustawienie fabryczne.	Dowolny
	Reverse	Ustawienie dla instalacji z prawej strony kolumny kierownicy.	
AUX1 Input (strona 68) Określanie typu urządzenia podłączonego do gniazd AUX1 IN w celu umożliwienia wyboru właściwego ekranu tła.	Video (●)	Wyświetlanie obrazu z podłączonego urządzenia.	Urządzenie wyłączone.
	Audio	Wyświetlanie ekranu tła tego urządzenia.	
	OFF	Wejście AUX nie jest używane.	
AUX2 Input (strona 68) Określanie typu urządzenia podłączonego do gniazd AUX2 IN w celu umożliwienia wyboru właściwego ekranu tła.	Video (●)	Wyświetlanie obrazu z podłączonego urządzenia.	Urządzenie wyłączone.
	Audio	Wyświetlanie ekranu tła tego urządzenia.	
	OFF	Wejście AUX nie jest używane.	
No Signal Ustawienie automatycznego zmieniania zawartości ekranu przy braku zewnętrznego sygnału wideo.	Through	Wyświetlanie ekranu braku sygnału.	Urządzenie wyłączone.
	Blank (●)	Wyświetlanie ekranu odtwarzania dźwięku bez powiadomienia o sygnale.	
Camera Input Włączanie wejścia sygnału wideo z podłączonej tylnej kamery.	OFF	Wejście nie jest używane.	Dowolny
	ON (●)	Wyświetlanie obrazu z tylnej kamery, gdy pali się światło cofania (lub gdy jest włączony wsteczny bieg).	
Rear View Camera Setting (ustawienia widoku z tylnej kamery) (strona 68)	–	–	Dowolny
Monitor Angle (tylko XNV-L77BT/770BT) (strona 56)	–	–	Dowolny

Ustawienia dźwięku

Dotknij kolejno wariantów  → „Sound” →żądanego parametru →żądanego ustawienia. Więcej informacji o tej procedurze – patrz podrozdział „Podstawowa procedura wybierania ustawień” na stronie 58.

Więcej informacji można znaleźć na wskazanych stronach. Symbol „●” oznacza ustawienie domyślne.

Parametr	Ustawienie	Cel	Stan urządzenia
EQ7 (strona 53)	OFF (●)	Wyłączanie korektora dźwięku.	Podczas słuchania radia / odtwarzania.
	Xplod, Vocal, Edge, Cruise, Space, Gravity, Custom	Wybieranie i modyfikowanie krzywej korekty.	
Balance/Fader (strona 53)	Balance (balans): (-15 – +15) Fader (proporcje przód-tył): (-15 – +15) ●: 0	Regulacja poziomu.	Podczas słuchania radia / odtwarzania.
	Subwoofer: (-6 – +6) ●: 0	Regulacja poziomu głośności w subwooferze. (Tylko gdy parametr „Subwoofer” jest ustawiony na „ON”.)	
Listening Position (strona 54) Określanie miejsca słuchania i położenia subwoofera.	OFF (●)	Brak określonego miejsca słuchania.	Podczas słuchania radia / odtwarzania.
	Front L	Miejsce słuchania: z przodu po lewej.	
	Front R	Miejsce słuchania: z przodu po prawej.	
	Front	Miejsce słuchania: z przodu pośrodku.	
	All	Miejsce słuchania: środek pojazdu.	
	Custom	Kalibracja dźwięku w miejscu słuchania (strona 54).	
	Subwoofer: Near (blisko), Normal (●), Far (daleko)	Wybieranie położenia subwoofera. (Tylko przy ustawieniu „ON” parametru „Subwoofer” i wybranym miejscu słuchania „Front L”, „Front R”, „Front” lub „All”.)	

Parametr	Ustawienie	Cel	Stan urządzenia
CSO (Center Speaker Organizer) (strona 55) Wybieranie trybu wirtualnego głośnika centralnego.	OFF (●), CSO1, CSO2, CSO3	Wybieranie trybu.	Podczas odtwarzania z płyty / urządzenia USB.
Subwoofer Określanie stanu podłączenia subwoofera.	ON (●)	Aktywne ustawienie podłączenia.	Urządzenie wyłączone.
	OFF	Nieaktywne ustawienie podłączenia.	
RBE (Rear Bass Enhancer) (strona 55) Użycie tylnych głośników jako subwoofera.	OFF (●), RBE1, RBE2, RBE3	Wybieranie trybu.	Podczas słuchania radia / odtwarzania.
Crossover Filter Określanie częstotliwości odcięcia dla przednich / tylnych głośników (HPF) i subwoofera (LPF).	LPF: 50 Hz, 60 Hz, 80 Hz, 100 Hz (●), 120 Hz	Wybieranie częstotliwości odcięcia. (Tylko gdy parametr „Subwoofer” jest ustawiony na „ON”.)	Podczas słuchania radia / odtwarzania.
	HPF: OFF (●)	Wyłączanie filtra częstotliwości.	
	HPF: 50 Hz, 60 Hz, 80 Hz, 100 Hz, 120 Hz	Wybieranie częstotliwości odcięcia.	
	Subwoofer Phase: Normal (●), Reverse	Wybieranie fazy subwoofera. (Tylko gdy parametr „Subwoofer” jest ustawiony na „ON”.)	
4.1ch Speaker Level (poziom dźwięku w głośnikach) (strona 55)	–	–	Urządzenie wyłączone.

Ustawienia ekranu

Dotknij kolejno wariantów  → „Screen” → żądanego parametru → żądanego ustawienia. Więcej informacji o tej procedurze – patrz podrozdział „Podstawowa procedura wybierania ustawień” na stronie 58.

Więcej informacji można znaleźć na wskazanych stronach. Symbol „●” oznacza ustawienie domyślne.



Parametr	Ustawienie	Cel	Stan urządzenia
Screen Select (ekran tła) (strona 56)	–	–	Dowolny
Picture EQ (strona 56)	Dynamic (●), Standard, Theater, Sepia	Zmienianie ustawień obrazu.	Podczas odtwarzania filmu / wyświetlania obrazu
	Custom 1, Custom 2	Wybieranie własnych ustawień jakości obrazu.	
Aspect (strona 57)	Full (●), Normal, Wide, Zoom	Zmienianie współczynnika kształtu ekranu.	Podczas odtwarzania filmu / wyświetlania obrazu
Zegar Wyświetlanie / ukrywanie wskazania zegara w prawym dolnym rogu wyświetlacza.	ON (●)	Wyświetlanie wskazania zegara.	Dowolny
	OFF	Ukrywanie wskazania zegara.	
Demo	ON (●)	Włączanie trybu demonstracyjnego.	Urządzenie wyłączone.
	OFF	Wyłączanie trybu demonstracyjnego.	

Ustawienia DVD i inne ustawienia odtwarzania

Dotknij kolejno wariantów  → „Visual” →żądanego parametru →żądanego ustawienia. Więcej informacji o tej procedurze – patrz podrozdział „Podstawowa procedura wybierania ustawień” na stronie 58.

Więcej informacji można znaleźć na wskazanych stronach. Symbol „●” oznacza ustawienie domyślne.

Parametr	Ustawienie	Cel	Stan urządzenia
DVD Menu Language	–	Zmienianie języka menu płyty.	Urządzenie wyłączone.
DVD Audio Language	–	Zmienianie języka ścieżki dźwiękowej.	Urządzenie wyłączone.
DVD Subtitle Language	–	Zmienianie języka napisów nagranych na płytę.	Urządzenie wyłączone.
Audio DRC Zapewnia wyraźny dźwięk przy małej głośności. Dotyczy tylko płyt DVD* zgodnych z systemem Audio DRC (regulacji zakresu dynamicznego). <i>* Nie dotyczy płyt DVD-R / DVD-R DL / DVD-RW w trybie VR.</i>	Standard (●)	Standardowe ustawienie.	Urządzenie wyłączone.
	Wide	Uzyskiwanie wrażenia uczestnictwa w występie na żywo.	
Multi Ch Output Zmienianie sposobu reprodukcji dźwięku ze źródeł wielokanałowych.	Multi (●)	Reprodukcja 4.1 kanałów.	Urządzenie wyłączone.
	Stereo	Redukcja do 2 kanałów.	
DVD Parental Control (strona 29)	–	Blokowanie / odblokowywanie płyty.	Urządzenie wyłączone.
DVD Parental Rating (strona 30)	–	Wybieranie poziomu ograniczenia obowiązującego na danym obszarze.	Urządzenie wyłączone.
DVD Parental Area (strona 30)	–	Wybieranie obszaru, którego prawo ma być podstawą ograniczania odtwarzania.	Urządzenie wyłączone.
DVD Playlist Play (Tylko płyty DVD-R / DVD-R DL / DVD-RW w trybie VR)	Original (●)	Odtwarzanie oryginalnych tytułów.	Urządzenie wyłączone.
	Playlist	Odtwarzanie utworzonej playlisty.	
DVD Direct Search (strona 31) Wybieranie elementu wyszukiwanego na płycie DVD przez funkcję wyszukiwania bezpośredniego.	Chapter (●)	Wyszukiwanie rozdziału.	Dowolny
	Tytuł	Wyszukiwanie tytułu.	

Parametr	Ustawienie	Cel	Stan urządzenia
Monitor Type Wybieranie współczynnika kształtu właściwego dla podłączonego monitora. (Zmienia się także współczynnik kształtu obrazu na tym urządzeniu.) Niektóre płyty mogą wymuszać zmianę ustawienia „4:3 Letter Box” na „4:3 Pan Scan” i vice versa.	16:9 (●) 	Wyświetlanie obrazu panoramicznego. Ustawienie właściwe dla monitora panoramicznego lub monitora z trybem panoramicznym.	Urządzenie wyłączone.
	4:3 Letter Box 	Wyświetlanie obrazu panoramicznego z czarnymi pasami u góry i u dołu ekranu. Ustawienie właściwe dla monitora z ekranem 4:3.	
	4:3 Pan Scan 	Wyświetlanie obrazu panoramicznego wypełniającego cały ekran i automatyczne obcinanie niemieszczących się fragmentów.	
ZAPPIN Time (strona 39)	6sec, 15sec (●), 30sec	Określanie długości fragmentu odtwarzanego przez funkcję ZAPPIN.	Podczas odtwarzania dźwięku.
ZAPPIN Tone (strona 39)	ON (●)	Sygnalizacja dźwiękowa zmiany utworu.	Podczas odtwarzania dźwięku.
	OFF	Wyłączenie sygnalizacji dźwiękowej.	
Multi Disc Resume	ON (●)	Umieszczanie w pamięci informacji potrzebnych do wznowienia odtwarzania z 5 płyt wideo*. <i>* Tylko płyty DVD VIDEO / VCD / pliki DivX / MPEG-4.</i>	Urządzenie wyłączone.
	OFF	W pamięci nie są umieszczane informacje potrzebne do wznowienia odtwarzania. Wznawianie odtwarzania od miejsca zatrzymania płyty jest możliwe tylko dla obecnej płyty.	
USB Resume	ON (●)	Umieszczanie w pamięci informacji potrzebnych do wznowienia odtwarzania plików DivX / MPEG-4 z urządzenia USB.	Urządzenie wyłączone.
	OFF	W pamięci nie są umieszczane informacje potrzebne do wznowienia odtwarzania.	

Parametr	Ustawienie	Cel	Stan urządzenia
JPEG Slide Show	5sec (●), 20sec, 60sec, Fixed (stałe)	Wybieranie czasu wyświetlania pojedynczego slajdu.	Urządzenie wyłączone.
Video CD PBC (strona 27)	ON (●)	Odtwarzanie płyt VCD z funkcjami PBC.	Urządzenie wyłączone.
	OFF	Odtwarzanie płyt VCD bez funkcji PBC.	
DivX VOD Registration Code Wyświetlanie kodu rejestracyjnego urządzenia. Szczegóły – patrz strona 71.	Done	Zamykanie ekranu.	Urządzenie wyłączone.
DivX VOD Deactivate Code Wyłączanie rejestracji odtwarzacza na potrzeby odtwarzania filmów DivX VOD.	Done	Zamykanie ekranu.	Urządzenie wyłączone.

Uwaga

Funkcja wznawiania odtwarzania od miejsca zatrzymania płyty nie działa przy włączonej blokadzie rodzicielskiej. W takim przypadku odtwarzanie zaczyna się od początku włożonej płyty.

Ustawienia kodu zabezpieczającego

Urządzenie ma funkcję kodu zabezpieczającego, która chroni przed kradzieżą. Rolę kodu zabezpieczającego pełni czterocyfrowa liczba. Jeśli urządzenie z zapisanym kodem zostanie zainstalowane w innym samochodzie, w celu włączenia go trzeba będzie podać kod. Podanie kodu jest też konieczne po wymianie akumulatora.

Włączanie funkcji ochrony

- 1 Dotknij przycisku „Source List”, a następnie .**
Pojawi się menu ustawień ogólnych. Jeśli tak się nie stanie, dotknij przycisku „General”.
- 2 Dotknij przycisku „Security Control”.**
Pojawi się ekran wprowadzania kodu.
- 3 Dotykając przycisków numerycznych wprowadź kod zabezpieczający, po czym dotknij przycisku „OK”.**
- 4 Aby potwierdzić kod zabezpieczający, wprowadź go ponownie dotykając przycisków numerycznych, po czym dotknij przycisku „OK”.**
Wybieranie ustawienia jest zakończone.

Aby usunąć wprowadzoną cyfrę, dotknij przycisku „Clear”.

Aby powrócić do poprzedniego ekranu, dotknij przycisku „Back”.

Po wymianie akumulatora w samochodzie oraz po zainstalowaniu urządzenia w innym samochodzie, w momencie włączenia pojawi się prośba o wprowadzenie 4-cyfrowego kodu. Przyciskami numerycznymi wprowadź kod zabezpieczający.

Wyłączanie funkcji ochrony

- 1 Wykonaj czynności 1 i 2 z poprzedniej procedury.**
Pojawi się ekran wyłączenia funkcji ochrony.
- 2 Przyciskami numerycznymi wprowadź kod zabezpieczający.**
Pojawi się komunikat „Unlocked”, a funkcja ochrony wyłączy się.

Nastawianie zegara

Zegar pracuje w cyklu 24-godzinnym.

- 1 Dotknij przycisku „Source List”, a następnie .**
Pojawi się menu ustawień ogólnych. Jeśli tak się nie stanie, dotknij przycisku „General”.
- 2 Dotknij przycisku „Clock Adjust”.**
Pojawi się ekran regulacji.
- 3 Nastaw godzinę i minuty.**
Przykładowo, aby nastawić zegar na godzinę 8:30, dotknij przycisków „0830”.
- 4 Dotknij przycisku „OK”.**
Wybieranie ustawienia jest zakończone.

Aby usunąć wprowadzoną cyfrę, dotknij przycisku „Clear”.

Aby powrócić do poprzedniego ekranu, dotknij przycisku „Back”.

Uwaga

Zegar nie jest synchronizowany z czasem wskazywanym w trybie nawigacji.

Posługiwanie się oferowanymi oddzielnie urządzeniami

Dodatkowe urządzenie audio / wideo

Gniazda AUX1 IN i AUX2 IN na urządzeniu umożliwiają podłączenie 2 dodatkowych urządzeń, takich jak odtwarzacze przenośne albo gty.

Wybieranie dodatkowego urządzenia

1 Dotknij przycisku „Source List”, a następnie „AUX”.

Pojawi się ekran odtwarzania AUX.

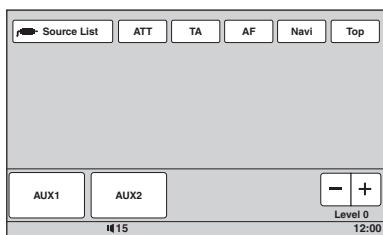

2 Dotknij przycisku „AUX1” albo „AUX2”, aby wybrać żądane urządzenie.

Wybierz odpowiednie funkcje w urządzeniu przenośnym.

Korygowanie poziomu głośności

Przed rozpoczęciem odtwarzania należy skorygować głośność w każdym z podłączanych urządzeń audio.

Poziom głośności jest wspólny dla wejść „AUX1” i „AUX2”.

1 Zmniejsz głośność w urządzeniu.

2 Dotknij przycisku „Source List”, a następnie „AUX”.

Pojawi się ekran odtwarzania AUX.

3 Włącz odtwarzanie w urządzeniu przenośnym i nastaw w nim umiarkowany poziom głośności.

4 Nastaw w tym urządzeniu normalny poziom głośności.

5 Wyreguluj poziom, dotykając przycisków -/+ w polu „Level”.

Poziom można regulować z dokładnością do 1, w zakresie od -8 do +18.

Określanie typu urządzenia

Określenie typu każdego z podłączonych urządzeń (wideo / audio) umożliwia odpowiednie przełączanie ekranu tła.

1 Kiedy urządzenie jest wyłączone, dotknij przycisku „Source List”, a następnie .

Pojawi się menu ustawień ogólnych. Jeśli tak się nie stanie, dotknij przycisku „General”.

2 Dotykając przycisków ▲/▼, przewiń zawartość menu. Następnie dotknij wariantu „AUX1 Input” lub „AUX2 Input”.

3 Dotknij przycisku „Audio” lub „Video”. Wybieranie ustawienia jest zakończone.

Aby wyłączyć wyjście AUX, wybierz ustawienie „OFF”.

Aby powrócić do poprzedniego ekranu, dotknij przycisku „Back”.

Tylna kamera

Podłączając do gniazda CAMERA IN oferowaną oddzielnie tylną kamerę, można wyświetlić obraz z tylnej kamery.

Obraz z tylnej kamery pojawi się, gdy zapali się światło cofania (lub zostanie włączony wsteczny bieg).

Uwagi

- Dla bezpieczeństwa, podczas cofania samochodu zawsze należy się obejrzeć i sprawdzić, co dzieje się za samochodem. Nie polegać na samej tylnej kamerze.
- Obraz z tylnej kamery nie pojawia się na tylnym monitorze.

Wskazówka

Nawet jeśli podłączona jest tylna kamera, można wyłączyć wyświetlanie z niej obrazu przez wyłączenie wejścia kamery (strona 60).

Ustawienia widoku z tylnej kamery

Aby ułatwić sobie obsługę, można wyświetlić ustawienia wyświetlania na obrazie z tylnej kamery.

Ustawienie to jest dostępne tylko w następującym przypadku:

- parametr „Camera Input” jest ustawiony na „ON” (strona 60),
- włączony jest hamulec postojowy.

1 Dotknij przycisku „Source List”, a następnie .

Pojawi się menu ustawień ogólnych. Jeśli tak się nie stanie, dotknij przycisku „General”.

- 2** Dotykając przycisków ▲/▼, przewiń zawartość menu. Następnie dotknij wariantu „Rear View Camera Setting”. Pojawią się ustawienia.

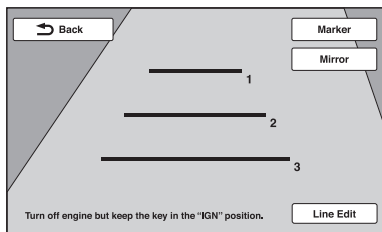

Wysświetlanie linii pomocniczych

Dotknij przycisku „Marker”.

Aby ukryć linie pomocnicze, ponownie dotknij przycisku „Marker”.

Wysświetlanie obrazu w lustrzanym odbiciu

Dotknij przycisku „Mirror”.

Pojawi się obraz w lustrzanym odbiciu.

Edycja linii

- 1** Dotknij przycisku „Line Edit”.

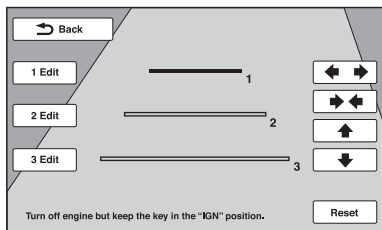

- 2** Wybierz linię, którą chcesz poddać edycji. Dotknij przycisku odpowiadającego żądanej linii: „1 Edit”, „2 Edit” albo „3 Edit”.

- 3** Zmodyfikuj linię.

Aby zwiększyć długość, dotknij przycisku ◀▶.

Aby zmniejszyć długość, dotknij przycisku ▶▶.

Aby skorygować położenie, dotknij przycisku ▲ lub ▼.

Aby przywrócić domyślne ustawienie, dotknij przycisku „Reset”.

Aby powrócić do poprzedniego ekranu, dotknij przycisku „Back”.

Informacje dodatkowe

Zalecenia eksploatacyjne

- Jeśli samochód stał zaparkowany i bezpośrednio świeciło na niego słońce, przed użyciem urządzenia należy je ostudzić.
- Antena sterowana siłownikiem będzie się wysuwała automatycznie.

Skraplanie pary wodnej

W razie skroplenia się w urządzeniu pary wodnej należy wyjąć płytę i odczekać mniej więcej godzinę na wyschnięcie urządzenia; w przeciwnym razie nie będzie ono działało właściwie.

Abym zachować wysoką jakość dźwięku

Chronić urządzenie i płyty przed zachlapaniem.

Uwagi o panelu LCD

- Nie naciskać panelu LCD. Grozi to zniekształceniami obrazu i awarią (obraz może stać się niewyraźny lub może dojść do uszkodzenia panelu LCD).
- Nie dotykać ekranu inaczej niż palcami. Grozi to uszkodzeniem lub pęknięciem panelu LCD.
- Do czyszczenia panelu LCD należy używać suchej, miękkiej ściereczki. Nie używać rozpuszczalników, takich jak benzyna czy rozcieńczalnik, dostępnych w handlu środków czyszczących ani antystatycznego aerozolu.
- Nie używać urządzenia poza zalecanym zakresem temperatur (5 – 45 °C).
- Jeśli samochód był zaparkowany w zimnym lub gorącym miejscu, obraz może być niewyraźny. Nie oznacza to jednak uszkodzenia monitora. Obraz stanie się wyraźny, gdy temperatura w samochodzie powróci do normy.
- Na monitorze mogą się na stałe pojawiać czerwone, niebieskie lub zielone punkty. Są to tak zwane „jasne punkty”, które mogą występować na każdym ekranie LCD. W produkcji panelu LCD są stosowane bardzo precyzyjne technologie, a przeszło 99,99% elementów obrazu jest wyświetlanych właściwie. Może się jednak zdarzyć niewielka liczba (typowo 0,01 %) segmentów działających niewłaściwie. Nie utrudnia to jednak oglądania.

Uwagi o płytach

- Nie narażać płyt na bezpośrednie promieniowanie słoneczne ani oddziaływanie źródeł ciepła, takich jak przewody z gorącym powietrzem. Nigdy nie zostawiać ich w samochodzie zaparkowanym w pełnym słońcu.
- Przed odtwarzaniem należy przetrzeć ściereczką do czyszczenia, od środka na zewnątrz. Nie używać rozpuszczalników, takich jak benzyna czy rozcieńczalnik ani dostępnych w handlu środków czyszczących.
- Urządzenie jest przystosowane do odtwarzania płyt zgodnych ze standardem płyty kompaktowej (CD). Płyty DualDisc i niektóre płyty muzyczne kodowane z wykorzystaniem technologii ochrony przed kopiowaniem nie są zgodne ze standardem płyty kompaktowej (CD) i dlatego urządzenie może nie odtwarzać takich płyt.
- **Płyty, których nie można odtwarzać**
 - Płyty z naklejonymi etykietkami albo naklejkami. Próba odtworzenia takiej płyty grozi awarią urządzenia lub zniszczeniem płyty.
 - Płyty o specjalnych kształtach (serca, kwadratu, gwiazdy itp.). Próba odtworzenia takiej płyty grozi awarią urządzenia.
 - Płyty o średnicy 8 cm



Uwaga dotycząca sposobu odtwarzania płyt DVD i VCD

Niektóre funkcje odtwarzania płyt DVD i VCD mogą być celowo zablokowane przez producentów nagrania. Ponieważ urządzenie odtwarza płyty DVD i VCD zgodnie z zamysłem producentów, użycie pewnych funkcji odtwarzania może się okazać niemożliwe. Należy się także zapoznać z instrukcją dostarczoną z płytą DVD lub VCD.

Uwagi o płytach DATA CD i DATA DVD

- W urządzeniu nie można odtwarzać pewnych płyt DATA CD / DATA DVD (zależy to od sprzętu użytego do nagrywania i od stanu płyty).
- Niektóre płyty wymagają finalizacji (strona 70).
- Urządzenie jest zgodne z następującymi standardami:
 - Dla płyt DATA CD
 - Format ISO 9660 (poziom 1 lub poziom 2) albo Joliet lub Romeo w formacie expansion
 - Nagrania wielosesyjne
 - Dla płyt DATA DVD
 - Format UDF Bridge (połączony format UDF i ISO 9660)
 - Nagrania dokonane w trybie Multi Border

- Obowiązują następujące wartości maksymalne:
 - foldery (grupy): 256 (łącznie z folderem głównym i pustymi folderami);
 - pliki (utwory / obrazy / filmy) i foldery na płycie: 2000 (jeśli nazwa folderu / pliku składa się z wielu znaków, liczba ta może być mniejsza od 2000);
 - maksymalna liczba wyświetlanych znaków w nazwie folderu / pliku: 64 (Joliet / Romeo).

Uwagi o finalizowaniu płyt

Poniżej wymieniono rodzaje płyt, które wymagają finalizacji przed odtwarzaniem w tym urządzeniu.

- DVD-R / DVD-R DL (w trybie Video / VR)
- DVD-RW w trybie Video
- DVD+R / DVD+R DL
- CD-R
- CD-RW

Następujące płyty można odtwarzać bez finalizacji:

- DVD+RW – automatyczna finalizacja.
- DVD-RW w trybie VR – finalizacja nie jest wymagana.

Szczegółów należy szukać w opisie dostarczonym z płytą.

Uwagi o płytach CD nagranych w trybie Multi Session / płytach DVD nagranych w trybie Multi Border

Poniżej podano warunki odtwarzania w urządzeniu płyt CD nagranych w trybie Multi Session / płyt DVD nagranych w trybie Multi Border. Zwracamy uwagę na wymóg zamknięcia sesji i sfinalizowania płyty.

- Jeśli w pierwszej sesji są nagrane dane CD-DA (Compact Disc Digital Audio):
 - Urządzenie rozpoznaje płytę jako CD-DA i odtwarza tylko dane CD-DA z pierwszej sesji, nawet jeśli inne sesje zawierają dane w innych formatach (np. MP3).
- Jeśli dane CD-DA są nagrane w sesji innej niż pierwsza:
 - Urządzenie rozpoznaje płytę jako DATA CD lub DATA DVD, a wszystkie sesje CD-DA są pomijane.
- Jeśli nagrany jest plik MP3 / WMA / AAC / JPEG / DivX / MPEG-4:
 - Odtwarzane są tylko sesje zawierające pliki wybranego typu (dźwięk / filmy / obrazy)* (jeśli inne sesje zawierają dane CD-DA lub inne, są one pomijane).

* Informacje o wybieraniu typu pliku – patrz strona 39.

Kolejność odtwarzania plików MP3 / WMA / AAC / JPEG / DivX® / MPEG-4

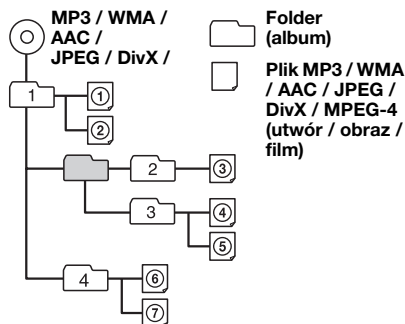

Informacja o plikach MP3

- MP3 (MPEG-1 Audio Layer-3) jest znormalizowaną technologią i formatem służącym do kompresji dźwięku. Dane dźwiękowe CD ulegają zmniejszeniu do mniej więcej 1/10 początkowej wielkości.
- Znaczniki ID3 w wersji 1.0, 1.1, 2.2, 2.3 i 2.4 dotyczą tylko plików MP3. Znaczniki ID3 liczy 15/30 znaków (1.0 i 1.1) albo 63/126 znaków (2.2, 2.3 i 2.4).
- Przy nadawaniu nazw plikom MP3 należy pamiętać o dodawaniu rozszerzenia „.mp3”.
- Przy odtwarzaniu lub przewijaniu do przodu / do tyłu pliku MP3 zapisanego w trybie VBR (zmiennej przepływności) może się pojawiać nieprecyzyjny czas odtwarzania.

Uwaga o plikach MP3

Przy odtwarzaniu plików MP3 o dużej przepływności, takiej jak 192 kb/s, mogą występować przerwy w dźwięku.

Informacja o plikach WMA

- WMA (Windows Media Audio) jest standardem kompresji plików muzycznych. Dane dźwiękowe CD ulegają zmniejszeniu do mniej więcej 1/22* początkowej wielkości.
- Znaczniki WMA mogą liczyć 63 znaków.
- Przy nadawaniu nazw plikom WMA należy pamiętać o dodawaniu rozszerzenia „.wma”.
- Przy odtwarzaniu lub przewijaniu do przodu / do tyłu pliku WMA zapisanego w trybie VBR (zmiennej przepływności) może się pojawiać nieprecyzyjny czas odtwarzania.

* tylko przy 64 kb/s

Uwaga o plikach WMA

Nie można odtwarzać następujących plików WMA:
– poddanych bezstratnej kompresji,
– objętych ochroną przed kopiowaniem.

Informacja o plikach AAC

- Znaczniki AAC mogą liczyć 126 znaków.
- Przy nadawaniu nazw plikom AAC należy pamiętać o dodawaniu rozszerzenia „.m4a”.

Informacja o plikach JPEG

- JPEG (Joint Photographic Experts Group) jest standardem kompresji plików z obrazami. Obraz fotograficzny ulega zmniejszeniu do mniej więcej 1/10 – 1/100 początkowej wielkości.
- Przy nadawaniu nazw plikom JPEG należy pamiętać o dodawaniu rozszerzenia „.jpg”.

Uwaga o plikach JPEG

Nie można odtwarzać progresywnych plików JPEG.

Informacja o filmach DivX

DivX® to format filmów cyfrowych opracowany przez DivX Inc. Ten produkt posiada oficjalny certyfikat DivX® Certified. Więcej informacji oraz narzędzia programowe przekształcające pliki do formatu DivX można znaleźć pod adresem www.divx.com.

Informacja o filmach DivX na żądanie (VOD)

Aby odtwarzać materiały DivX na żądanie (VOD) w tym urządzeniu z certyfikatem DivX Certified®, trzeba zarejestrować odtwarzacz. W celu wygenerowania kodu rejestracyjnego należy odszukać sekcję DivX VOD w wizualnym menu ustawień. Następnie, aby dokończyć rejestrację i dowiedzieć się więcej o plikach DivX VOD, należy wejść na stronę vod.divx.com i wprowadzić wygenerowany kod.

Informacja o plikach MPEG-4

Odtwarzane pliki MPEG-4 muszą spełniać poniższe wymagania. Nie gwarantuje się możliwości odtworzenia wszystkich plików MPEG-4 spełniających te wymagania.

- Profil: MPEG-4 Simple
- Przepływność: maks. 7 Mb/s dla USB, 10 Mb/s dla DVD, 7 Mb/s dla CD
- Szybkość wyświetlania: maks. 30 kl./s
- Wielkość obrazu: maks. 720 × 480 pikseli
- Dźwięk: maks. 320 kb/s (AAC-LC)
- Rozszerzenie pliku: .mp4

Informacja o iPodzie

- Możliwe jest podłączenie wymienionych poniżej modeli iPodów. Przed użyciem należy zaktualizować oprogramowanie iPoda do najnowszej wersji.

Zalecane urządzenia

- iPod touch (2. generacja)
- iPod touch (1. generacja)
- iPod classic
- iPod z funkcją video*
- iPod nano (5. generacja)
- iPod nano (4. generacja)
- iPod nano (3. generacja)
- iPod nano (2. generacja)
- iPod nano (1. generacja)*
- iPhone 3GS
- iPhone 3G
- iPhone

* W przypadku podłączenia iPoda nano (1. generacji) lub iPoda z funkcją video nie można używać funkcji obsługi przez pasażera.

- Symbole „Made for iPod” i „Works with iPhone” oznaczają urządzenia elektroniczne przeznaczone specjalnie dołączenia z iPodem lub z telefonem iPhone i sprawdzone pod kątem zgodności ze standardami działania firmy Apple.
- Firma Apple nie ponosi odpowiedzialności za działanie tego urządzenia ani jego zgodność ze standardami bezpieczeństwa i innymi standardami wymaganymi przez prawo.

Informacja o funkcji Bluetooth

Co to jest technologia Bluetooth?

- Bluetooth jest technologią bezprzewodową o małym zasięgu umożliwiającą bezprzewodowe przesyłanie danych między urządzeniami cyfrowymi, takimi jak telefon komórkowy i zestaw słuchawkowy. Zasięg łączności bezprzewodowej Bluetooth wynosi mniej więcej 10 m. Najczęściej łączy się dwa urządzenia, ale istnieją urządzenia, które można łączyć z wieloma urządzeniami.
- Technologia bezprzewodowa Bluetooth nie wymaga używania przewodów ani odpowiedniego ustawiania urządzeń względem siebie, jak w technologii podczerwonej. Podłączane urządzenie może się więc znajdować w torbie albo w kieszeni.
- Technologia Bluetooth jest międzynarodowym standardem uznawanym i wykorzystywanym przez miliony firm z całego świata.

Łączność przez interfejs Bluetooth

- Zasięg łączności bezprzewodowej Bluetooth wynosi mniej więcej 10 m. Maksymalny zasięg zależy od obecności przeszkód (osób, metalu, ścian) i pól elektromagnetycznych.
- Na jakość łączności Bluetooth mogą wpływać następujące czynniki:
 - obecność przeszkód (osób, metalu, ścian) między tym urządzeniem a urządzeniem Bluetooth,
 - znajdujące się w pobliżu urządzenie wykorzystujące częstotliwość 2,4 GHz: element bezprzewodowej sieci LAN, telefon bezprzewodowy, kuchenka mikrofalowa itp.
- Urządzenia Bluetooth i bezprzewodowe sieci LAN (IEEE802.11b/g) wykorzystują to samo pasmo częstotliwości. Użycie tego urządzenia w pobliżu bezprzewodowej sieci LAN może prowadzić do zakłóceń w mikrofalach, a w efekcie do pogorszenia szybkości transmisji, powstawania zakłóceń lub problemów z połączeniem. W takim przypadku należy:
 - używać urządzenia co najmniej 10 m od elementów bezprzewodowej sieci LAN,
 - jeśli urządzenie pracuje w odległości mniejszej niż 10 m od elementów bezprzewodowej sieci LAN, należy wyłączyć sieć bezprzewodową,
 - zainstalować to urządzenie i urządzenie Bluetooth możliwie blisko siebie.
- Mikrofale emitowane przez urządzenie Bluetooth mogą zakłócać pracę elektronicznych urządzeń medycznych. Ze względu na ryzyko wypadku, zaleca się wyłączenie tego i innych urządzeń Bluetooth w następujących miejscach:
 - w miejscach występowania gazów palnych, szpitalach, pociągach, samolotach i na stacjach paliw;
 - w pobliżu drzwi automatycznych i alarmów pożarowych.

- Urządzenie wykorzystuje zabezpieczenia standardu Bluetooth, które służą zapewnieniu bezpieczeństwa połączenia bezprzewodowego Bluetooth. Mimo to, w pewnych warunkach nie można uzyskać wystarczającego poziomu bezpieczeństwa. Korzystając z bezprzewodowej łączności Bluetooth, należy zachować ostrożność.
- Sony nie ponosi odpowiedzialności za ewentualne ujawnienie informacji wynikłe z transmisji Bluetooth.
- Nie można zagwarantować połączenia z każdym urządzeniem Bluetooth.
 - Urządzenie z funkcją Bluetooth musi być zgodne ze standardem Bluetooth zdefiniowanym przez Bluetooth SIG. Ponadto urządzenie musi zostać uwierzytelnione.
 - Nawet jeśli podłączane urządzenie jest zgodne ze wspomnianym standardem Bluetooth, niektóre urządzenia nie dają się podłączyć albo działają niewłaściwie. Zależy to od funkcji i parametrów technicznych urządzenia.
 - W zależności od urządzenia i środowiska transmisyjnego, podczas rozmów w trybie głośnomówiącym mogą występować zakłócenia.
- W zależności od urządzenia i środowiska transmisyjnego rozpoczęcie transmisji może nastąpić z pewnym opóźnieniem.

Inne

- Zależnie od jakości sygnału radiowego i miejsca pracy urządzenia, funkcja podłączania telefonu komórkowego przez interfejs Bluetooth może nie działać.
- Jeśli korzystanie z urządzenia Bluetooth powoduje uczucie dyskomfortu, należy natychmiast zaprzestać jego używania. W przypadku powtarzających się problemów prosimy o kontakt z najbliższą autoryzowaną stacją serwisową Sony.

W przypadku pytań lub problemów związanych z urządzeniem, a nie omówionych w tej instrukcji, prosimy o skontaktowanie się z najbliższym autoryzowanym sklepem Sony.

Konserwacja

Wymiana baterii litowej w pilocie-karcie

W normalnych warunkach bateria wystarcza na mniej więcej rok. (Trwałość baterii może się okazać mniejsza w zależności od warunków pracy.) Kiedy bateria jest bliska wyładowania, zmniejsza się zasięg pilota-karty. Należy wtedy wymienić baterię na nową baterię litową CR2025. Użycie innej baterii grozi powstaniem pożaru lub wybuchem.

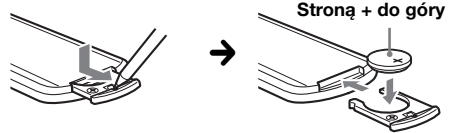

Uwagi o baterii litowej

- Przechowywać baterię litową w miejscu niedostępnym dla dzieci. W razie połknięcia baterii bezzwłocznie porozumieć się z lekarzem.
- Aby zapewnić dobry styk, należy wytrzeć baterię suchą ściereczką.
- Instalując baterię, zwrócić uwagę na właściwe ułożenie biegunów.
- Ze względu na ryzyko zwarcia, nie chwycać baterii metalowymi szczypcami.

OSTRZEŻENIE

Niewłaściwie użytkowana bateria może wybuchnąć. Nie ładować, nie rozbiierać ani nie palić baterii.

Wymiana bezpiecznika

Wymieniając bezpiecznik, należy użyć zamiennika o prądzie znamionowym identycznym z prądem podanym na poprzednim bezpieczniku. Jeśli bezpiecznik przepalił się, należy go wymienić po sprawdzeniu podłączenia zasilania. Jeśli nowo wymieniony bezpiecznik również się przepalił, może to oznaczać wewnętrzne uszkodzenie. Należy się wtedy skontaktować z najbliższą autoryzowaną stacją serwisową Sony.

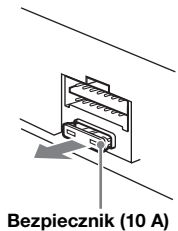

Demontaż urządzenia

- 1** Wsuń oba kluczyki odblokowujące aż do ich zablokowania.

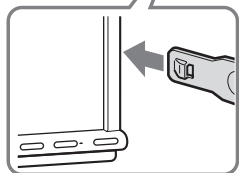
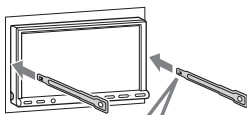

Haczykiem do wewnątrz.

- 2** Pociągnij za oba kluczyki, aby obluźnić urządzenie.

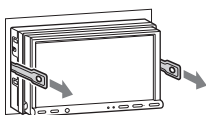

- 3** Wysuń urządzenie z kieszeni montażowej.

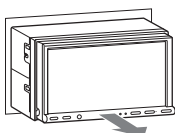

Dane techniczne

Sekcja monitora

Typ wyświetlacza: panoramiczny, kolorowy monitor LCD

Wymiary:

XNV-L77BT/770BT: 7,0"

XNV-L66BT/660BT: 6,1"

System: Aktywna matryca TFT

Liczba pikseli: 1 152 000 pikseli

System koloru:

PAL / NTSC / SECAM / PAL-M (automatyczny wybór)

Sekcja tunera

UKF (FM)

Zakres częstotliwości: 87,5 – 108,0 MHz

Gniazdo anteny: gniazdo anteny zewnętrznej

Częstotliwość pośrednia: 150 kHz

Czułość użyteczna: 10 dBf

Selektywność: 75 dB przy 400 kHz

Odstęp sygnału od szumu: 70 dB (mono)

Separacja: 40 dB przy 1 kHz

Pasmo przenoszenia: 20 – 15 000 Hz

ŚR/DŁ (MW/LW)

Zakres częstotliwości:

ŚR (MW): 531 – 1602 kHz

DŁ (LW): 153 – 279 kHz

Gniazdo anteny: gniazdo anteny zewnętrznej

Częstotliwość pośrednia: 25 kHz

Czułość: ŚR (MW): 26 μ V, DŁ (LW): 45 μ V

Sekcja odtwarzacza DVD / CD

Odstęp sygnału od szumu: 120 dB

Pasmo przenoszenia: 10 – 20 000 Hz

Kołysanie i drżenie:

Poniżej dającego się zmierzyć poziomu

Zniekształcenia harmoniczne: 0,01 %

Kod regionu: podany na spodzie urządzenia

Sekcja odtwarzacza USB

Interfejs: USB (full speed)

Maksymalny prąd: 500 mA

Łączność bezprzewodowa

System łączności:

Wersja 2.0 standardu Bluetooth + EDR

Poziom wyjściowy:

Bluetooth Standard Power Class 2 (maks. +4 dBm)

Maks. zasięg łączności:

Okolo 10 m w linii wzroku*1

Pasmo częstotliwości:

Pasmo 2,4 GHz (2,4000 – 2,4835 GHz)

System modulacji: FHSS

Obsługiwane profile Bluetooth*2:

A2DP (Advanced Audio Distribution Profile)

AVRCP (Audio Video Remote Control Profile) 1.3

HFP (Handsfree Profile) 1.5

PBAP (Phone Book Access Profile)

OPP (Object Push Profile)

*1 *Faktyczny zasięg zależy od takich czynników jak obecność przeszkód między urządzeniami, pól magnetycznych wokół kuchenki mikrofalowej, ładunków statycznych, czułości odbioru, wydajności anteny, systemu operacyjnego, oprogramowania itp.*

*2 *Profile standardu Bluetooth określają cel połączenia Bluetooth między urządzeniami.*

Sekcja wzmacniacza mocy

Wyjścia: wyjścia głośnikowe
Impedancja głośników: 4 – 8 omów
Maksymalna moc wyjściowa:
52 W × 4 (przy 4 omach)

Ogólne

Wyjścia:

Wyjście video (tył)
Wyjścia audio (przód / tył)
Wyjście na subwoofer
Złącze sterowania przekaźnikiem siłownika antenowego
Złącze sterowania wzmacniaczem mocy

Wejścia:

Złącze sterowania wyciszaniem dźwięku przy telefonowaniu
Złącze sterujące oświetlenia
Wejściowe złącze pilota
Gniazdo antenowe
Wejściowe złącze hamulca postojowego
Wejście mikrofonowe
Wejściowe złącze wstecznego biegu
Wejście sygnału z kamery
Wejściowe złącza AUX audio
Wejściowe złącza AUX wideo
Złącze USB
Wejściowe złącze urządzenia zewnętrznego

Zasilanie: napięcie stałe 12 V z akumulatora samochodowego (biegun ujemny na masie)

Wymiary:

XNV-L77BT/770BT:
Okolo 178 × 100 × 189 mm (szer. × wys. × gł.)
XNV-L66BT/660BT:
Okolo 178 × 100 × 173 mm (szer. × wys. × gł.)

Wymiary montażowe: okolo 182 × 111 × 164 mm (szer. × wys. × gł.)

Waga:

XNV-L77BT/770BT:
Okolo 2,7 kg
XNV-L66BT/660BT:
Okolo 2,4 kg

Dostarczane wyposażenie:

Pilot-karta: RM-X170
Elementy do instalacji i podłączenia (1 zestaw)
Mikrofon
CD-ROM (dysk z oprogramowaniem)
Elementy potrzebne do użycia funkcji nawigacji (1 zestaw)

Wyposażenie dodatkowe:

Kabel połączeniowy USB do iPod'a: RC-200IPV
Tylna kamera: XA-R800C

Niektóre z wymienionych tu akcesoriów mogą być niedostępne w lokalnych sklepach. Dokładne informacje można uzyskać w sklepie.

Patenty USA i innych państw wykorzystane na licencji Dolby Laboratories.

Technologia kodowania dźwięku MPEG Layer-3 i patenty wykorzystane na licencji Fraunhofer IIS i Thomson.

Ten produkt jest chroniony pewnymi prawami własności intelektualnej Microsoft Corporation. Zabrania się wykorzystywania lub rozpowszechniania takiej technologii bez zezwolenia firmy Microsoft lub jej uprawnionego podmiotu zależnego.

Konstrukcja i dane techniczne mogą ulec zmianie.

- Niektóre płytki drukowane nie zawierają środków opóźniających zapłon opartych na halogenkach.
- Obudowy nie zawierają środków opóźniających zapłon opartych na halogenkach.
- Materiały amortyzujące w opakowaniach są wykonane z papieru.

Kod regionu

System regionalizacji ma na celu ochronę praw autorskich.

Kod regionu znajduje się na spodzie urządzenia. W przypadku można odtwarzać tylko płyty DVD oznaczone identycznym kodem regionu.

Można też odtwarzać płyty DVD z oznaczeniem 

Przy próbie odtworzenia dowolnej innej płyty DVD, na monitorze pojawi się komunikat „Playback prohibited by region code” (odtwarzanie niemożliwe ze względu na inny kod regionu). Niektóre płyty DVD mogą nie mieć oznaczeń kodu regionu, chociaż ich odtwarzanie podlega ograniczeniu do określonego regionu.

Wymagania systemowe oprogramowania na dostarczonym dysku CD-ROM

Komputer

- Procesor / pamięć RAM
 - Komputer zgodny z IBM PC/AT
 - Procesor: Intel Pentium III 450 MHz lub szybszy
 - Pamięć RAM: co najmniej 256 MB (w Windows XP): co najmniej 512 MB (w Windows Vista i nowszych)
- Napęd CD-ROM
- Port USB

System operacyjny

Windows XP, Windows Vista, Windows 7

Informacji o kompatybilnych wersjach i aktualizacjach Service Pack należy szukać w następującej witrynie pomocy technicznej:
<http://support.sony-europe.com/>

Monitor

High color (16 bitów) lub więcej, co najmniej 800 × 600 punktów

Inne

Połączenie z Internetem

Uwagi

- Nie są obsługiwane następujące środowiska systemowe:
 - Komputery inne niż IBM PC, takie jak Macintosh itp.
 - Samodzielnie złożone komputery
 - Komputery z aktualizowanym systemem operacyjnym
 - Środowiska z wieloma monitorami
 - Środowiska z wieloma systemami
 - Środowisko maszyny wirtualnej
- W zależności od stanu komputera, działanie może się okazać niemożliwe nawet w zalecanych środowisku.

Rozwiązywanie problemów

Poniższa lista ułatwi rozwiązanie problemów, jakie mogą wystąpić z urządzeniem.

Przed zapoznaniem się z nią należy sprawdzić połączenia i sposób obsługi.

Rozwiązań ewentualnych problemów z funkcją nawigacji należy szukać w ulotce do modułu nawigacyjnego (dostarczanej przez firmę TomTom).

Jeśli problem nie zostanie rozwiązany, prosimy o odwiedzenie następującej witryny pomocy technicznej.

Witryna pomocy technicznej

<http://support.sony-europe.com/>

Ogólne

Brak zasilania urządzenia.

- Sprawdź połączenia i bezpiecznik.
- Jeśli urządzenie jest wyłączone i zgaszony jest wyświetlacz, to do sterowania nie można używać pilota-karty.
 - Włącz urządzenie.

Antena sterowana siłownikiem nie wysuwa się.

Antena nie jest wyposażona w przekaźnik.

Brak sygnalizacji dźwiękowej.

- Sygnalizacja została wyłączona (strona 59).
- Podłączony jest dodatkowy wzmacniacz mocy, a wbudowany wzmacniacz nie jest używany.

Zawartość pamięci uległa skasowaniu.

- Naciśnięty został przycisk zerowania.
 - Ponownie wprowadź ustawienia do pamięci.
- Odłączono przewód zasilający lub akumulator albo są one nieprawidłowo podłączone.

Kasowane są zaprogramowane stacje i właściwa godzina.

Przepalił się bezpiecznik.

Zmiana położenia kluczyka w stacyjce powoduje zakłócenia.

Przewody nie są właściwie podłączone do złącza zasilania akcesoriów w samochodzie.

Obraz znika z monitora / nie pojawiają się na monitorze.

- Włączona jest funkcja zmniejszania jasności wyświetlacza (strona 59).
- Wskaźniki znikają po naciśnięciu na pewien czas przycisku (SOURCE/OFF).
 - Ponownie naciśnij przycisk (SOURCE/OFF), aby wyświetlić wskaźniki.
- Dotknięty został przycisk „M.OFF” i włączyła się funkcja wyłączania monitora (strona 14).
 - Dotknij dowolnego miejsca na wyświetlaczu, aby go włączyć z powrotem.

Wyświetlacz nie reaguje prawidłowo na dotyk.

- Nie należy dotykać wyświetlacza w więcej niż jednym miejscu. Równoczesne dotknięcie wyświetlacza w dwóch lub większej liczbie miejsc uniemożliwia prawidłową pracę.
- Skalibruj wyświetlacz (strona 56).

Nie działa funkcja automatycznego wyłączenia.

Urządzenie jest włączone. Funkcja automatycznego wyłączania działa po wyłączeniu tego urządzenia.
→ Wyłącz urządzenie.

Nie działa pilot-karta.

Pilota-karty nie można używać po włączeniu funkcji wyłączania monitora (wyłączeniu podświetlenia) (strona 14).

Nie można wybierać wariantów z menu.

Niedostępne w danej chwili warianty mają szary kolor.

Nie można wybrać źródła AUX.

Dla wszystkich wejść AUX wybrane są ustawienia „OFF”.
→ Zmień ustawienie parametru „AUX1 Input” / „AUX2 Input” na „Video” lub „Audio” (strona 68).

Odbiór radia

Nie można odbierać stacji.

Dźwięk nie przebija się przez zakłócenia.

- Nieprawidłowo wykonane połączenia.
→ Podłącz przewód sterowania siłownikiem antenowym (niebieski) lub przewód zasilania akcesoriów (czerwony) do przewodu zasilającego wzmacniacza antenowego (tylko jeśli w bocznej / tylnej szybie samochodu jest wbudowana antena UKF / ŚR / DŁ).
- Sprawdź podłączenie anteny samochodowej.
- Jeśli nie wysuwa się antena sterowana siłownikiem, sprawdź podłączenie przewodu sterującego siłownikiem antenowym.

Nie można nastawiać zaprogramowanych stacji.

- Zaprogramuj właściwą częstotliwość.
- Nadawany sygnał jest za słaby.

Nie działa funkcja strojenia automatycznego.

- Niewłaściwe ustawienie trybu wyszukiwania lokalnego.
→ Strojenie jest za często przerywane:
Ustaw parametr „Local” na „ON” (strona 20).
- Podczas strojenia pomijane są stacje:
Ustaw parametr „Mono” na „ON” (strona 20).
- Nadawany sygnał jest za słaby.
→ Nastaw częstotliwość ręcznie.

Podczas odbioru stacji UKF miga wskaźnik „Stereo”.

- Dokładnie nastaw częstotliwość.
- Nadawany sygnał jest za słaby.
→ Ustaw parametr „Mono” na „ON” (strona 20).

Stereofoniczna audycja UKF jest odbierana w wersji monofonicznej.

Urządzenie pracuje w trybie monofonicznym.
→ Ustaw parametr „Mono” na „OFF” (strona 20).

RDS

Po kilku sekundach odbioru rozpoczyna się wyszukiwanie stacji.

Odbierana stacja nie świadczy usługi TP albo ma słaby sygnał.
→ Wyłącz funkcję TA (strona 26).

Brak komunikatów o ruchu drogowym.

- Włącz funkcję TA (strona 26).
- Pomimo że odbierana stacja wysyła kod usługi TP, nie nadaje żadnych komunikatów o ruchu drogowym.
→ Nastaw inną stację.

Zamiast typu PTY pojawia się wskazanie „None”.

- Nastawiona stacja nie działa w systemie RDS.
- Dane RDS nie zostały odebrane.
- Stacja nie określa typu programu.

Miga nazwa stacji.

Dla obecnej stacji nie ma częstotliwości zastępczej.
→ Dotknij przycisku ◀◀▶▶ w czasie migania nazwy stacji. Pojawi się napis „PI Seek”, a urządzenie rozpocznie wyszukiwanie innej częstotliwości z tym samym kodem PI (identyfikacji programu).

Obraz

Brak obrazu / zakłócenia w obrazie.

- Niewłaściwie wykonane połączenia.
- Sprawdź sposób podłączenia urządzenia i wybierz w podłączonym urządzeniu wejście sygnału z tego urządzenia.
- Płyta jest brudna lub uszkodzona.
- Niewłaściwie wykonana instalacja.
→ Zainstaluj urządzenie pod kątem mniejszym niż 45°, mocując je do stabilnej części samochodu.
- Nie jest podłączony przewód stycznika hamulca postojowego (jasnozielony) albo hamulec postojowy nie jest używany.

Obraz nie wypełnia ekranu.

Współczynnik kształtu obrazu jest zablokowany przez sygnał nagrany na płytę DVD.

Brak obrazu / zakłócenia w obrazie na tylnym monitorze.

- Wybrane jest niewłaściwe źródło sygnału / niewłaściwy tryb. Przy braku sygnału wejściowego na tylnym monitorze nie pojawi się obraz.
- Niewłaściwe ustawienie systemu koloru.
→ W zależności od podłączonego monitora, wybierz system koloru „PAL” lub „NTSC” (strona 59).
- Obraz z tylnej kamery pojawia się tylko na ekranie samego urządzenia.
→ Podczas wyświetlania obrazu z tylnej kamery nie pojawia się obraz na tylnym monitorze.

Dźwięk

Brak dźwięku, przerwy w dźwięku lub trzaski.

- Niewłaściwie wykonane połączenia.
- Sprawdź sposób podłączenia urządzenia i wybierz w podłączonym urządzeniu wejście sygnału z tego urządzenia.
- Płyta jest brudna lub uszkodzona.
- Niewłaściwie wykonana instalacja.
 - Zainstaluj urządzenie pod kątem mniejszym niż 45°, mocując je do stabilnej części samochodu.
- Częstotliwość próbkowania pliku MP3 jest inna niż 32, 44,1 albo 48 kHz.
- Częstotliwość próbkowania pliku WMA jest inna niż 32, 44,1 albo 48 kHz.
- Częstotliwość próbkowania pliku AAC jest inna niż 44,1 albo 48 kHz.
- Przepływność pliku MP3 nie należy do zakresu od 48 do 192 kb/s.
- Przepływność pliku WMA nie należy do zakresu od 64 do 192 kb/s.
- Przepływność pliku AAC nie należy do zakresu od 40 do 320 kb/s.
- W urządzeniu wybrany jest tryb pauzy, odtwarzania do tyłu lub szybkiego odtwarzania do przodu.
- Niewłaściwie wybrane ustawienia wyjść.
- Zbyt niski poziom wyjściowy płyty DVD
- Zbyt mała głośność.
- Włączona jest funkcja ATT lub funkcja wyciszania przy telefonowaniu (gdy do przewodu ATT podłączony jest przewóz samochodowego zestawu głośnomówiącego).
- W systemie z dwoma głośnikami proporcje przód-tył („Fader”) nie są nastawione w położenie pośrednie.
- Nieobsługiwany format (taki jak DTS).
 - Sprawdź, czy urządzenie obsługuje dany format (strona 11).

Występują zakłócenia w dźwięku.

Poprowadź przewody zasilające i przewody sygnałowe z dala od siebie.

Posługiwanie się płytami

Nie można włożyć płyty.

- Jest już włożona inna płyta.
- Płyta jest na siłę wkładana spodem do góry albo niewłaściwie.

Nie zaczyna się odtwarzanie.

- Płyta jest brudna lub uszkodzona.
- Płyta nie jest obsługiwana.
- Płyta DVD ma niewłaściwy kod regionu.
- Płyta nie została sfinalizowana (strona 70).
- Urządzenie nie obsługuje płyt w tym formacie lub plików w tej wersji (strona 11, 70).
- Naciśnij przycisk , aby wyjąć płytę.

Nie można odtworzyć pliku MP3 / WMA / AAC / JPEG / DivX / MPEG-4.

- Nagranie nie zostało dokonane zgodnie z ISO 9660 (poziom 1 / poziomy 2) albo w rozszerzonym formacie Joliet lub Romeo (DATA CD) / w formacie UDF Bridge (DATA DVD) (strona 70).
- Plik ma niewłaściwe rozszerzenie (strona 71).
- Pliki nie są zapisane w formacie MP3 / WMA / AAC / JPEG / DivX / MPEG-4.
- Jeśli płyta zawiera pliki różnych typów, można odtwarzać tylko pliki wybranego typu (dźwięk / filmy / obrazy).
 - Wybierz odpowiedni typ pliku, używając listy (strona 39).

Rozpoczęcie odtwarzania plików MP3 / WMA / AAC / JPEG / DivX / MPEG-4 trwa dłużej niż innych nagrań.

Odtwarzanie następujących płyt rozpoczyna się z opóźnieniem:

- płyt zawierających skomplikowaną strukturę drzewiastą,
- płyt nagranych w trybie Multi Session / Multi Border,
- płyt, do których można dodać dane.

Odtwarzanie nie zaczyna się od początku płyty.

Włączona jest funkcja wznawiania odtwarzania od miejsca zatrzymania (strona 65).

Nie można użyć pewnych funkcji.

Niektóre płyty mogą nie pozwalać na użycie funkcji takich jak zatrzymywanie, wyszukiwanie, odtwarzanie wielokrotne lub odtwarzanie w przypadkowej kolejności. Szczegółów należy szukać w opisie dostarczonym z płytą.

Nie można zmienić języka ścieżki dźwiękowej, języka napisów lub kąta.

- Zamiast przycisków bezpośredniego wyboru na pilocie-karcie użyj menu DVD (strona 21).
- Płyta DVD nie zawiera ścieżki dźwiękowej w wielu językach, napisów w wielu językach lub scen nagranych pod różnymi kątami.
- Płyta DVD uniemożliwia zmianę.

Nie działają przyciski funkcji.

Nie można wyjąć płyty.

Naciśnij przycisk zerowania (strona 17).

Nie wiadomo, jakie jest hasło blokady rodzicielskiej.

Aby wyłączyć blokadę, na ekranie wprowadzania hasła wpisz „5776” (strona 29).

Odtwarzanie z urządzeń USB

Nie jest możliwe odtwarzanie przez koncentrator USB.

Urządzenie nie rozpoznaje urządzeń USB podłączonych przez koncentrator USB.

Nie można odtwarzać nagrań.

Odcłącz i ponownie podłącz urządzenie USB.

Rozpoczęcie odtwarzania z urządzenia USB rozpoczyna się z opóźnieniem.

Pliki zapisane w urządzeniu USB mają duże rozmiary lub skomplikowaną strukturę drzewiastą.

Włącza się sygnał dźwiękowy.

Urządzenie USB zostało odłączone w czasie odtwarzania.

→ W celu ochrony danych, przed odłączeniem urządzenia USB należy zawsze zatrzymać odtwarzanie.

Występują przerwy w dźwięku.

Przerwy w dźwięku mogą występować przy przepływnościach większych niż 320 kb/s.

Funkcja Bluetooth

Urządzenia nie można połączyć z innym urządzeniem Bluetooth.

- Zmień ustawienie parametru „Signal” na „ON” (strona 52).
- Zmień ustawienie parametru „Discoverable” na „Show” (strona 52).
- Podczas łączenia z innym urządzeniem Bluetooth to urządzenie nie zostanie wykryte przez trzecie urządzenie. Należy zakończyć bieżące łączenie i wyszukać to urządzenie z innego urządzenia. Odłączone urządzenie będzie można później wybrać z listy uwierzytelnionych urządzeń.

Urządzenie nie wykrywa innego urządzenia Bluetooth.

Sprawdź ustawienie Bluetooth w podłączanym urządzeniu.

Połączenie jest niemożliwe.

- Urządzenie może nie wyszukiwać pewnych urządzeń.
→ Do wyszukania tego urządzenia użyj drugiego urządzenia.
- Zależnie od stanu drugiego urządzenia, jego wyszukanie przez to urządzenie może się okazać niemożliwe.
→ Do wyszukania tego urządzenia użyj drugiego urządzenia.
- Sprawdź procedurę parowania w instrukcji obsługi drugiego urządzenia itp., po czym powtórnij wykonaj operację.

Nie pojawia się nazwa rozpoznanego urządzenia.

W zależności od stanu podłączanego urządzenia niemożliwe bywa uzyskanie jego nazwy.

Brak dźwięku dzwonka.

- Zwiększ głośność, kiedy ktoś dzwoni.
- W zależności od podłączanego urządzenia dźwięk dzwonka bywa przesyłany niewłaściwie.
→ Zmień ustawienie parametru „Ringtone” na „Default” (strona 52).

Zbyt cichy głos rozmówcy.

Zwiększ głośność podczas połączenia.

Osoba, z którą rozmawiasz, narzeka na zbyt małą lub zbyt dużą głośność.

Skoryguj poziom za pomocą parametru „MIC Gain” (strona 46).

W rozmowie telefonicznej występuje echo lub zakłócenia.

- Zmniejsz głośność.
- Dla parametru „EC/NC Mode” wybrane jest ustawienie „OFF”.
→ Zmień ustawienie parametru „EC/NC Mode” na „Mode 1” lub „Mode 2” (strona 52).
- W przypadku występowania głośniejszych hałasów zewnętrznych, które zagłuszają dźwięk telefonu, należy postarać się zmniejszyć głośność tych hałasów.
Przykładowo, jeśli otwarte jest okno i z zewnątrz dobiega silny hałas, należy zamknąć okno. Jeśli źródłem hałasu jest klimatyzacja, należy zmniejszyć jej wydajność.

Niska jakość dźwięku z telefonu.

Jakość dźwięku z telefonu zależy od warunków odbioru sygnału przez telefon komórkowy.

→ W przypadku słabego sygnału należy przejechać w miejsce, gdzie odbiór będzie lepszy.

Zbyt mała lub zbyt duża głośność z podłączonego urządzenia Bluetooth.

Poziom głośności zależy od urządzenia Bluetooth.

→ Zmniejsz różnicę w poziomie głośności między tym urządzeniem a drugim urządzeniem Bluetooth (strona 51).

Brak dźwięku podczas strumieniowej transmisji dźwięku.

W podłączonym urządzeniu Bluetooth jest włączona pauza.

→ Wyłącz pauzę w urządzeniu Bluetooth.

Przerwy w dźwięku podczas strumieniowej transmisji dźwięku.

- Zmniejsz odległość między tym urządzeniem a urządzeniem Bluetooth.
- Jeśli urządzenie Bluetooth znajduje się w blokującym sygnał pokrowcu itp., to należy wyjąć je z pokrowca.
- W pobliżu pracuje kilka urządzeń Bluetooth lub innych urządzeń wytwarzających fale radiowe.
→ Wyłącz pozostałe urządzenia.
→ Zwiększ odległość od innych urządzeń.
- W momencie łączenia tego urządzenia z telefonem komórkowym występuje krótka przerwa w dźwięku. Nie świadczy to o uszkodzeniu.

Podczas strumieniowej transmisji dźwięku nie jest możliwe sterowane podłączonym urządzeniem Bluetooth.

Sprawdź, czy podłączone urządzenie Bluetooth jest zgodne z profilem AVRCP.

Nie działają niektóre funkcje.

Sprawdź, czy podłączone urządzenie obsługuje daną funkcję.

Kiedy dzwoni telefon, nie pojawia się nazwisko osoby dzwoniącej.

- Informacja ta nie jest zapisana w książce telefonicznej.
→ Zapisz odpowiednie dane w książce telefonicznej (strona 47).
- W telefonie osoby dzwoniącej włączona jest funkcja ukrywania numeru.

Niespodziewanie odbierany jest telefon.

- W podłączonym telefonie włączona jest funkcja automatycznego rozpoczęcia połączenia.
- Funkcja „Auto Answer” tego urządzenia jest ustawiona na „Short” lub „Long” (strona 52).

Parowanie nie powiodło się ze względu na przekroczenie limitu czasu.

W zależności od podłączanego urządzenia, czas na wykonanie parowania może być krótki. Spróbuj wykonać parowanie w wyznaczonym czasie, wybierając jednocyfrowy kod uwierzytelniający.

Nie można użyć funkcji Bluetooth.

Wyłącz urządzenie, naciskając na 1 sekundę przycisk (SOURCE/OFF), po czym włącz je na nowo.

Brak dźwięku z głośników samochodu podczas połączenia w trybie głośnomówiącym.

Jeśli dźwięk dobiega z telefonu komórkowego, należy zmienić ustawienia telefonu tak, aby dźwięk był reprodukowany przez głośniki samochodu.

Komunikaty

Bluetooth device is not found.

Urządzenie nie wykrywa żadnego urządzenia Bluetooth, które można by podłączyć.

→ Sprawdź ustawienie Bluetooth w podłączanym urządzeniu.

Busy now... Please try again.

Urządzenie jest obecnie zajęte.

→ Odczekaj chwilę i ponów próbę.

Cannot read.

- Ze względu na jakiś problem urządzenie nie może odczytać danych.
- Dane są uszkodzone.

Cannot read disc. Disc may be corrupted.

- Płyta jest uszkodzona.
- Płyta nie współpracuje z tym urządzeniem.
- Płyta nie została sfinalizowana.

Disc Error

- Płyta jest brudna albo włożona spodem do góry.
→ Oczyszczyć płytę lub właściwie ją włożyć.
- Włożona została czysta płyta.
- Ze względu na jakiś problem nie można odtwarzać płyty.
→ Włóż inną płytę.
- Płyta nie współpracuje z tym urządzeniem.
→ Włóż obsługiwaną płytę.
- Naciśnij przycisk , aby wyjąć płytę.

Disc Reading...

Urządzenie odczytuje z płyty informacje o plikach / albumach (folderach).

→ Zaczekaj na zakończenie odczytu i automatyczne rozpoczęcie odtwarzania. Zależnie od struktury płyty, może to potrwać ponad minutę.

Error

- Urządzenie USB nie zostało automatycznie rozpoznane.
→ Odłącz je i podłącz na nowo.
 - Zawartość książki telefonicznej uległa zmianie w czasie połączenia z telefonem komórkowym.
→ Spróbuj ponownie odczytać książkę telefoniczną.
 - Połączenie z książką telefoniczną zostało przerwane przez telefon komórkowy.
→ Spróbuj ponownie odczytać książkę telefoniczną.
 - Pobieranie książki telefonicznej telefonu komórkowego nie powiodło się ze względu na jakiś problem.
→ Ponownie pobierz książkę telefoniczną (strona 47).
 - Przeglądanie książki telefonicznej telefonu komórkowego nie powiodło się ze względu na jakiś problem.
→ Ponów próbę przeglądania (strona 48).
 - Wyświetlanie zawartości książki telefonicznej telefonu komórkowego nie powiodło się ze względu na jakiś problem.
→ Ponów próbę wyświetlenia zawartości (strona 48).
-

Error - Please select 'initialize' from the Bluetooth settings menu.

Wystąpił błąd pamięci.

→ Wyzeruj ustawienia Bluetooth (strona 52).

Handsfree device is not available.

Nie jest podłączony telefon komórkowy.

→ Podłącz telefon komórkowy (strona 43).

Hubs not supported.

Urządzenie nie współpracuje z koncentratorami USB.

Local Seek +/-/Local Seek -

Podczas wyszukiwania autometrycznego włączony jest tryb wyszukiwania lokalnego.

No AF

Dla obecnej stacji nie ma częstotliwości zastępczej.

No device found.

Lista uwierzytelnionych urządzeń Bluetooth jest pusta.

→ Wykonaj parowanie z urządzeniem Bluetooth (strona 42).

No playable data.

Płyta nie zawiera danych, które można by odtworzyć.

No SensMe™ data on device.

Podłączone urządzenie USB nie zawiera danych dla funkcji SensMe™ lub dane te zostały przeniesione w niewłaściwe miejsce w urządzeniu USB.

No TP

Urządzenie będzie nadal poszukiwało dostępnych stacji TP.

Offset

Podejrzanie wewnętrzznego uszkodzenia.

→ Sprawdź połączenia. Jeśli komunikat nie zniknie z wyświetlacza, skontaktuj się z najbliższą autoryzowaną stacją serwisową Sony.

Output connection failure.

Niewłaściwe podłączenie głośników / wzmacniaczy.

→ Sprawdź połączenia w dostarczonej instrukcji instalacji / podłączania.

Overcurrent Caution on USB

Urządzenie USB jest przeciążone.

→ Odłącz urządzenie USB, po czym zmień źródło dźwięku przyciskiem (SOURCE/OFF).

→ Komunikat ten może oznaczać podłączenie uszkodzonego albo nieobsługiwane urządzenia USB.

Playback prohibited by region code.

Płyta DVD ma niewłaściwy kod regionu.

Please push reset.

Ze względu na jakiś problem nie jest możliwe sterowanie tym urządzeniem lub urządzeniem USB.

→ Naciśnij przycisk zerowania (strona 17).

Please reset Navi.

Działanie jest niemożliwe ze względu na błąd w module nawigacji.

→ Wyzeruj moduł nawigacji.

SensMe™ data Reading...

Urządzenie odczytuje z podłączonego urządzenia USB wszystkie dane potrzebne do użycia funkcji SensMe™.

→ Zaczekaj na zakończenie odczytu. W zależności od ilości danych itp. proces ten może być czasochłonny.

Podłączone urządzenie USB nie jest obsługiwane.

Szczegółowych informacji o zgodności urządzeń USB należy szukać na stronach pomocy technicznej.

The SensMe™ data is corrupted.

Występuje problem z danymi dla funkcji SensMe™; zmieniona nazwa pliku, informacje itp.

USB device is not connected.

Wybrane jest źródło USB, ale nie jest podłączone urządzenie USB. Podczas otwierania nastąpiło odłączenie urządzenia lub przewodu USB.

→ Podłącz urządzenie i przewód USB.

USB Reading...

Urządzenie odczytuje z podłączonego urządzenia USB informacje o plikach / albumach (folderach).

→ Zaczekaj na zakończenie odczytu i automatyczne rozpoczęcie odtwarzania. W zależności od struktury danych proces ten może być czasochłonny.

Waiting for Navi connection.

Moduł nawigacji nie jest podłączony.

→ Podłącz moduł nawigacyjny do doku samochodowego i chwilę zaczekaj.

„L L L L” lub „R R R R”

Podczas przechodzenia w przód lub w tył nagrań osiągnięto początek albo koniec płyty i nie można przejść dalej.

„-”

Urządzenie nie pozwala na wyświetlenie tego znaku.

Jeśli podane tu rozwiązania nie poprawią sytuacji, prosimy o skontaktowanie się z najbliższą autoryzowaną stacją serwisową Sony.

Jeśli urządzenie wymaga naprawy ze względu na problemy z odtwarzaniem płyty, prosimy o dostarczenie płyty używanej w czasie, gdy problem wystąpił po raz pierwszy.

Lista kodów języków / kodów obszarów

Lista kodów języków

Kod	Język	Kod	Język	Kod	Język	Kod	Język
1027	Afar	1183	Irlandzki	1345	Malgaski	1507	Samoański
1028	Abchaski	1186	Szkocki	1347	Maoryjski	1508	Szona
1032	Afrykanerski		celtycki	1349	Macedoński	1509	Somalijski
1039	Amharski	1194	Galisyjski	1350	Malajalam	1511	Albański
1044	Arabski	1196	Guarani	1352	Mongolski	1512	Serbski
1045	Assamski	1203	Gudżaracki	1353	Mołdawski	1513	Siswati
1051	Ajmarski	1209	Hausa	1356	Maratyjski	1514	Soto
1052	Azerski	1217	Hindi	1357	Malajski	1515	Sundajski
1053	Baszkirski	1226	Chorwacki	1358	Maltański	1516	Szwedzki
1057	Białoruski	1229	Węgierski	1363	Birmański	1517	Suahili
1059	Bułgarski	1233	Armeński	1365	Naurański	1521	Tamili
1060	Biharski	1235	Interlingua	1369	Nepalski	1525	Telugu
1061	Bislama	1239	Interlingue	1376	Holenderski	1527	Tadżycki
1066	Bengalski	1245	Inupiak	1379	Norweski	1528	Tajski
1067	Tybetański	1248	Indonezyjski	1393	Langwedocki	1529	Tigre
1070	Bretoński	1253	Islandzki	1403	(Afan) Oromo	1531	Turkmeński
1079	Kataloński	1254	Włoski	1408	Orija	1532	Tagalski
1093	Korsykański	1257	Hebrajski	1417	Pendżabski	1534	Tswana
1097	Czeski	1261	Japoński	1428	Polski	1535	Tonga
1103	Walijski	1269	Jidysz	1435	Pasztu	1538	Turecki
1105	Duński	1283	Jawajski	1436	Portugalski	1539	Tsonga
1109	Niemiecki	1287	Gruziński	1463	Keczua	1540	Tatarski
1130	Bhutański	1297	Kazachski	1481	Retoromański	1543	Twi
1142	Grecki	1298	Grenlandzki	1482	Kirundi	1557	Ukraiński
1144	Angielski	1299	Kambodżański	1483	Rumuński	1564	Urdu
1145	Esperanto	1300	Kannara	1489	Rosyjski	1572	Uzbecki
1149	Hiszpański	1301	Koreański	1491	Kinyarwanda	1581	Wietnamski
1150	Estoński	1305	Kaszmirski	1495	Sanskryt	1587	Wolapik
1151	Baskijski	1307	Kurdyjski	1498	Sindhi	1613	Wolof
1157	Perski	1311	Kirgiski	1501	Sangho	1632	Khosa
1165	Fiński	1313	Łaciński	1502	Serbsko-	1665	Joruba
1166	Fidży	1326	Lingala		-chorwacki	1684	Chiński
1171	Farerski	1327	Laotański	1503	Syngaleski	1697	Zuluski
1174	Francuski	1332	Litewski	1505	Słowacki		
1181	Fryzyjski	1334	Łotewski	1506	Słoweński	1703	Nieokreślony

Lista kodów obszarów

Kod	Obszar	Kod	Obszar	Kod	Obszar	Kod	Obszar
2044	Argentyna	2165	Finlandia	2362	Meksyk	2149	Hiszpania
2047	Australia	2174	Francja	2376	Holandia	2499	Szwecja
2046	Austria	2109	Niemcy	2390	Nowa Zelandia	2086	Szwajcaria
2057	Belgia	2248	Indie	2379	Norwegia	2528	Tajlandia
2070	Brazylia	2238	Indonezja	2427	Pakistan	2184	Wielka Brytania
2079	Kanada	2254	Włochy	2424	Filipiny		
2090	Chile	2276	Japonia	2436	Portugalia		
2092	Chiny	2304	Korea	2489	Rosja		
2115	Dania	2363	Malezja	2501	Singapur		

Liczby

4.1ch Speaker Level 55

A

AAC 11, 71

AF 25, 26

Angle 23

Aspect 57, 63

Audio 28, 64

Audio DRC 64

Auto Answer 52

Auto OFF 59

Automatycznie odbieranie

połączeń 52

Automatyczne

programowanie stacji 25

Automatyczne wyłączenie 59

AUX1 Input, AUX2 Input 60,

68

B

Balance/Fader 53, 61

Balans 53, 61

Beep 59

Bezpiecznik 73

Bluetooth 41

Brak sygnału 60

BTM 25

C

Camera Input 60

Center Speaker Organizer 55,
62

Clock 14, 63

Clock Adjust 67

Crossover Filter 62

CT 25, 27, 59

Czas dla funkcji Zappin 65

Czas wyświetlania

pojedynczego slajdu 66

Czas zegarowy 25, 27, 59

Częstotliwości zastępcze 25,
26

D

Demo 63

Dimmer 59

Dimmer Level 59

DivX Video-on-Demand 66,
71

DivX® 11, 71

Dodatkowe urządzenia 68

Dolby D Level 29

Dolby Digital 28, 29

DRC 64

DVD Audio Language 28, 64

DVD Control 23

DVD Direct Search 31, 64

DVD Menu Language 64

DVD Parental Control 29, 64

DVD Playlist Play 64

DVD Subtitle Language 23,
64

Dźwięk dzwonka 52

E

EC/NC Mode 52

Ekran tła 56

EQ7 53, 61

F

Filtr dolnoprzepustowy 62

Filtr górnoprzepustowy 62

Filtr zwrotnicy 62

Format dźwięku 28

Formaty 11

Funkcja CSO 55, 62

Funkcja ochrony 67

G

General 59

Głośność 12, 13

Główne menu płyty DVD 21,
23

H

HPF 62

I

Image Turn 23

Initial Setting 17

Initialize 52

Inteligentne wyrównywanie
parametrów czasowych 54

iPod 37, 72

J

Język dźwięku DVD 28, 64

Język menu DVD 64

Język napisów 23, 64

Język wyświetlania 17, 60

JPEG 11, 71

JPEG Slide Show 66

K

Kalibracja panelu

dotykowego 56

Kanał dźwięku 28

Kąt 23

Kąt monitora (Monitor

Angle) 56

Key Illumination 60

Kod języka 82

Kod obszaru 82

Komunikaty o ruchu

drogowym 25, 26

L

Language 17, 60

Level 68

Lista 39

Listening Position 54, 61

Local 20

LPF 62

M

Menu DVD 21

Menu odbioru 20

Menu odtwarzania 23

Menu sterowania DVD 23

MIC Gain 46, 52

Miejsce słuchania 54, 61

Monitor Type 65

Mono 20

MP3 11, 71

MPEG-4 11, 71

Multi Ch Output 64

Multi Disc Resume 65

N

Nastawianie zegara 67

No Signal 60

NTSC 59

- O**
- Obracanie obrazu 23
 - Obsługa gestami 40
 - Obsługa przez pasażera 38
 - Odtwarzanie playlisty DVD 64
 - Odtwarzanie w przypadkowej kolejności 30, 32, 38
 - Odtwarzanie w zwolnionym tempie 23
 - Odtwarzanie wielokrotne 30, 32, 38
 - Output Color System 59
- P**
- PAL 59
 - Passenger Control 38
 - Picture EQ 56, 63
 - Pilot-joystick 60
 - Pilot-karta 15, 17, 73
 - Play Menu 23
 - Płyty 11
 - Płyty CD nagrane w trybie Multi Session 70
 - Płyty DVD nagrane w trybie Multi Border 70
 - Płyty, które można odtwarzać 11
 - Początkowe ustawienia 17
 - Podświetlenie przycisków 60
 - Położenie subwoofera 54
 - Poziom Dolby 29
 - Poziom dźwięku w głośnikach 55
 - Poziom dźwięku z dodatkowego urządzenia 68
 - Poziom głośności w subwooferze 53, 61
 - Poziom jasności 59
 - Programy o ruchu drogowym 25
 - Proporcje przód-tył 53, 61
 - PTY 25, 26
- R**
- Radio Data System 25
 - RBE 55, 62
 - RDS 25
 - Rear Bass Enhancer 55, 62
 - Rear View Camera Setting 68
 - Receive Menu 20
 - Regional 26
 - Regulacja zakresu dynamicznego 64
 - Repeat 30, 32, 38
 - Reset 17
 - Ringtone 52
 - Rotary Commander 60
- S**
- Screen 63
 - Screen Select 56
 - Security Control 67
 - SensMe™ 33
 - Shuffle 30, 32, 38
 - Signal 43, 52
 - Sound 61
 - Stacje regionalne 26
 - Stereo 28
 - Sterowanie odtwarzaniem 27, 66
 - Strumieniowa transmisja dźwięku 51
 - Subtitle 23, 64
 - Subwoofer 17, 62
 - Sygnalizacja dźwiękowa 59
 - Sygnal Bluetooth 43, 52
 - Sygnal funkcji Zappin 65
- T**
- TA 25, 26
 - Telefonowanie w trybie głośnomówiącym 44
 - Top Menu 21, 23
 - Touch Panel Adjust 56
 - TP 25
 - Tryb demonstracyjny 63
 - Tryb monofoniczny 20
 - Tryb osłabiania echa / osłabiania zakłóceń 52
 - Tryb wyszukiwania lokalnego 20
 - Tylna kamera 68
 - Typ monitora 65
 - Typy programu 25, 26
- U**
- Urządzenie USB 32
 - USB Resume 65
 - Ustawienia blokady rodzicielskiej 29, 64
 - Ustawienia Bluetooth 52
 - Ustawienia dodatkowych źródeł 60, 68
 - Ustawienia dźwięku 61
 - Ustawienia ekranu 63
 - Ustawienia odtwarzania 64
 - Ustawienia ogólne 59
 - Ustawienia widoku z tylnej kamery 68
 - Ustawienie subwoofera 17, 62
- V**
- Video CD PBC 27, 66
 - Visual 64
- W**
- Widok z tylnej kamery 60
 - Wielokanałowa reprodukcja dźwięku 64
 - WMA 11, 71
 - Współczynnik kształtu ekranu 57, 63
 - Wyjściowy system koloru 59
 - Wyświetlanie zegara 14, 63
 - Wyszukiwanie bezpośrednie na płycie DVD 31, 64
 - Wzmocnienie mikrofonu 46, 52
 - Wznawianie odtwarzania od miejsca zatrzymania 23, 65
 - Wznawianie odtwarzania z urządzenia USB 65
- Z**
- ZAPPIN Time 65
 - ZAPPIN Tone 65
 - ZAPPIN™ 39
 - Zerowanie 17
 - Zerowanie ustawień Bluetooth 52
 - Zmniejszanie jasności wyświetlacza 59



Česky

Sony Corp. tímto prohlašuje, že XNV-L77BT/770BT/L66BT/660BT splňuje základní požadavky a další příslušná ustanovení Směrnice 1999/5/CE.

Podrobnosti lze získat na následující URL:
<http://www.compliance.sony.de/>

Dansk

Undertegnede, Sony Corp. erklærer herved, at følgende udstyr XNV-L77BT/770BT/L66BT/660BT overholder de væsentlige krav og øvrige relevante krav i Direktiv 1999/5/EF.

For yderligere information gå ind på følgende hjemmeside: <http://www.compliance.sony.de/>

Deutsch

Hiermit erklärt Sony Corp., dass sich dieser XNV-L77BT/770BT/L66BT/660BT in Übereinstimmung mit den grundlegenden Anforderungen und den anderen relevanten Vorschriften der Richtlinie 1999/5/EG befindet.

Weitere Informationen erhältlich unter:
<http://www.compliance.sony.de/>

Eesti

Sony Corp. teatab käesolevaga, et XNV-L77BT/770BT/L66BT/660BT on kooskõlas oluliste ja vastavate direktiivi 1999/5/EÜ nõuetega.

Üksikasjalikumaks infoks vaadake URL:
<http://www.compliance.sony.de/>

English

Hereby, Sony Corp., declares that this XNV-L77BT/770BT/L66BT/660BT is in compliance with the essential requirements and other relevant provisions of Directive 1999/5/EC.

For details, please access the following URL:
<http://www.compliance.sony.de/>

Español

Por medio de la presente, Sony Corp. declara que el XNV-L77BT/770BT/L66BT/660BT cumple con los requisitos esenciales y cualesquiera otras disposiciones aplicables o exigibles de la Directiva 1999/5/CE.

Para mayor información, por favor consulte el siguiente URL:
<http://www.compliance.sony.de/>

Français

Par la présente, Sony Corp. déclare que l'appareil XNV-L77BT/770BT/L66BT/660BT est conforme aux exigences essentielles et aux autres dispositions pertinentes de la directive 1999/5/CE.

Pour toute information complémentaire, veuillez consulter l'URL suivante :
<http://www.compliance.sony.de/>

Italiano

Con la presente Sony Corp. dichiara che questo XNV-L77BT/770BT/L66BT/660BT è conforme ai requisiti essenziali ed alle altre disposizioni pertinenti stabilite dalla direttiva 1999/5/CE.

Per ulteriori dettagli, si prega di consultare il seguente URL:
<http://www.compliance.sony.de/>

Język polski

Niniejszym firma Sony Corp. deklaruje, że urządzenie XNV-L77BT/770BT/L66BT/660BT jest zgodne z podstawowymi wymaganiami oraz z odpowiednimi postanowieniami Dyrektywy 1999/5/EC.

Szczegółowe informacje można znaleźć pod następującym adresem URL:
<http://www.compliance.sony.de/>

Latviski

Ar šo Sony Corp. paziņo, ka XNV-L77BT/770BT/L66BT/660BT atbilst Direktīvas 1999/5/EK būtiskajām prasībām un citiem ar to saistītajiem noteikumiem.

Plašāka informācija ir pieejama šajā URL:
<http://www.compliance.sony.de/>

Lietuviškai

Sony Corp. pareiškia, kad šis XNV-L77BT/770BT/L66BT/660BT atitinka esminius 1999/5/EB direktyvos reikalavimus ir kitas nuostatas.

Susipažinti visu atitikties deklaracijos turiniu Jūs galite interneto tinklalapyje:
<http://www.compliance.sony.de/>

Magyarul

Ezennel a Sony Corp. kijelenti, hogy a XNV-L77BT/770BT/L66BT/660BT megfelel a vonatkozó alapvető követelményeknek és az 1999/5/EC irányelv egyéb előírásainak. További információkat a következő weboldalon találhat: <http://www.compliance.sony.de/>

Nederlands

Hierbij verklaart Sony Corp. dat het toestel XNV-L77BT/770BT/L66BT/660BT in overeenstemming is met de essentiële eisen en de andere relevante bepalingen van richtlijn 1999/5/EG.

Nadere informatie kunt u vinden op: <http://www.compliance.sony.de/>

Norsk

Herved erklærer Sony Corp. at dette XNV-L77BT/770BT/L66BT/660BT er i overensstemmelse med vesentlige krav og andre relevante bestemmelser som fremgår av direktiv 1999/5/EC.

Gå til denne URL-en for mer informasjon: <http://www.compliance.sony.de/>

Português

A Sony Corp. declara que este XNV-L77BT/770BT/L66BT/660BT está conforme com os requisitos essenciais e outras provisões da Directiva 1999/5/CE.

Para mais informações, por favor consulte a seguinte URL: <http://www.compliance.sony.de/>

Slovensky

Sony Corp. potvrdzuje, že XNV-L77BT/770BT/L66BT/660BT spĺňa základné požiadavky a ostatné nariadenia smernice 1999/5/EC.

Podrobnosti získate nasledovnej webovej adrese: <http://www.compliance.sony.de/>

Slovenščina

Sony izjavlja, da je XNV-L77BT/770BT/L66BT/660BT v skladu z bistvenimi zahtevami in ostalimi zadevnimi ukrepi Direktive 1999/5/ES.

Za podrobnosti glejte stran URL: <http://www.compliance.sony.de/>

Suomi

Sony Corp. vakuuttaa täten että XNV-L77BT/770BT/L66BT/660BT tyyppinen laite on direktiivin 1999/5/EY oleellisten vaatimusten ja sitä koskevien direktiivin muiden ehtojen mukainen.

Halutessasi lisätietoja käy osoitteessa: <http://www.compliance.sony.de/>

Svenska

Härmed intygar Sony Corp. att denna XNV-L77BT/770BT/L66BT/660BT står i överensstämmelse med de väsentliga egenskapskrav och övriga relevanta bestämmelser som framgår av direktiv 1999/5/EG.

För ytterligare information gå in på följande hemsida: <http://www.compliance.sony.de/>

Türkçe

İşbu Belge ile Sony Corp. XNV-L77BT/770BT/L66BT/660BT'ın 1999/5/EC Yönetmeliğinin temel gereklilikleri ve ilgili maddeleri ile uyumlu olduğunu belgeler.

Detaylı bilgi için, lütfen belirtilen web sitesini ziyaret ediniz: <http://www.compliance.sony.de/>

Ελληνικά

Με την παρούσα η Sony Corp. Δηλώνει ότι XNV-L77BT/770BT/L66BT/660BT συμμορφώνεται προς της ουσιώδεις απαιτήσεις και της λοιπές σχετικές διατάξεις της οδηγίας 1999/5/EK.

Για λεπτομέρειες παρακαλούμε όπως ελέγξετε την ακόλουθη σελίδα του διαδικτύου: <http://www.compliance.sony.de/>

Български

С настоящото Sony Corp. декларира, че този апарат XNV-L77BT/770BT/L66BT/660BT отговаря на съществените изисквания и останалите условия на директива 1999/5/ЕО.

Подробности могат да бъдат намерени на следния URL: <http://www.compliance.sony.de/>

Zarejestruj swój produkt przez Internet:

www.sony-europe.com/myproducts

<http://www.sony.net/>

Sony Corporation Printed in Czech Republic (EU)

PL



Usuwanie zużytego sprzętu elektrycznego i elektronicznego (dotyczy krajów Unii Europejskiej i innych krajów europejskich z własnymi systemami zbierania odpadów)

Ten symbol na produkcie lub jego opakowaniu oznacza, że produkt nie powinien być zaliczany do odpadów domowych. Należy go przekazać do odpowiedniego punktu, który zajmuje się zbieraniem i recyklingiem urządzeń elektrycznych i elektronicznych. Prawidłowe usunięcie produktu zapobiegne potencjalnym negatywnym konsekwencjom dla środowiska naturalnego i zdrowia ludzkiego, których przyczyną mogłoby być niewłaściwe usuwanie produktu. Recykling materiałów pomaga w zachowaniu surowców naturalnych. Aby uzyskać szczegółowe informacje o recyklingu tego produktu, należy się skontaktować z władzami lokalnymi, firmą świadczącą usługi oczyszczania lub sklepem, w którym produkt ten został kupiony.