

CD Radio-kasetofon

Upute za uporabu str. 2

HR

U ovom priručniku se nalaze upute o uporabi radio-kasetofona. Upute za korištenje isporučenog softwera SonicStage potražite u isporučenom priručniku za instalaciju i rukovanje.



CMT-A50

CMT-A70

Upozorenje

Radi sprečavanja opasnosti od požara ili električkog udara, nemojte izlagati ovaj uređaj utjecaju kiše ili vlage.

Nemojte sami otvarati uređaj jer postoji opasnost od električkog udara. Prepustite popravke ovlaštenom servisu.

Upozorenje

Nemojte ugrađivati ovaj uređaj u zatvorene prostore, primjerice, police za knjige ili ugradne ormariće.

Radi sprečavanja opasnosti od požara ili električnog udara, ne stavljajte posude s tekućinom, kao što su vaze, na uređaj.

O ovim uputama

Ove upute se odnose na modele CMT-A50 i CMT-A70. Prije nego počnete čitati, provjerite model svog uređaja. Na ilustracijama u uputama koristi se model CMT-A70.

Napomena

Ovdje je označen naziv preklopke za uključivanje ponavljanja reprodukcije ovog uređaja: "REP/RDS"



Zbrinjavanje starih električnih i elektroničkih uređaja (primjenjuje se u Europskoj uniji i ostalim europskim zemljama s posebnim sistemima zbrinjavanja)

Ova oznaka na proizvodu ili na ambalaži označava da se ovaj proizvod ne smije zbrinjavati kao kućni otpad. On treba biti zbrinut na za tu namjenu predviđenom mjestu za reciklažu električke ili elektroničke opreme. Pravilnim zbrinjavanjem starog proizvoda čuvate okoliš i brinete za zdravlje svojih bližnjih. Nepravilnim odlaganjem proizvoda ugrožava se okoliš i zdravlje ljudi. Reciklažom materijala pomažete u očuvanju prirodnih izvora. Za detaljne informacije o reciklaži ovog proizvoda, molimo kontaktirajte vašu lokalnu upravu, odlagalište otpada ili trgovinu gdje ste kupili proizvod.

Sadržaj

Izradite vlastiti ATRAC CD.....	4
---------------------------------	---

Osnovne funkcije

Reprodukcija CD-a.....	6
Slušanje radijskog prijemnika	10
Reprodukcija kasete	12
Snimanje na kasetu.....	14

CD uređaj

Uporaba pokazivača	17
Pronalaženje određenog zapisa	18
Pretraživanje omiljenih zapisa/datoteka	19
Reprodukcija određene grupe (Samo ATRAC CD/MP3 diskovi)	20
Reprodukcija pojedinog zapisa (Single track play).....	21
Reprodukcija zapisa u slučajnom redosljedu (Shuffle Play).....	21
Reprodukcija omiljenih zapisa dodavanjem oznaka (Bookmark track play)	22
Reprodukcija omiljene playliste (reprodukcija m3u play list) (samo MP3 disk).....	23
Izrada vlastitog programa (Programme play)	24
Ponavljanje reprodukcije zapisa (Repeat Play).....	25
Promjena postavke nastavka reprodukcije	26

Radijski prijemnik

Pohranjivanje radijskih postaja	27
Reprodukcija pohranjenih radijskih postaja	28
Funkcija RDS (Radio Data System).....	28

Naglašavanje zvuka

Odabir načina naglašavanja zvuka	32
--	----

Timer

Podešavanje sata.....	33
Buđenje uz glazbu	34
Programirano snimanje radijskog programa....	35
Odlazak na spavanje uz glazbu.....	37

Postavljanje

Spajanje uređaja	38
Podešavanje kontrasta pokazivača.....	40
Spajanje dodatnih uređaja	40

Dodatne informacije

Mjere opreza.....	42
U slučaju problema.....	43
Održavanje	45
Tehnički podaci	46

Izradite vlastiti ATRAC CD

Osim standardnih audio CD diskova, možete reproducirati i originalni "ATRAC CD" koji možete načiniti sami pomoću isporučenog softvera SonicStage. Uz uporabu tog softvera na jedan CD-R ili CD-RW možete snimiti sadržaj oko 30 audio CD diskova*.

Slijedi kratak pregled postupaka koji omogućuju reprodukciju ATRAC CD-a.

Instalirajte SonicStage na računalo.

SonicStage je softver pomoću kojeg se glazba s CD-a i Interneta prenosi na vaše računalo i snima originalni CD. Taj se softver može instalirati s isporučenog CD-ROM-a.



Snimite ATRAC CD

Nakon odabira omiljenih zapisa s računala, snimite ih na CD-R/CD-RW pomoću softvera SonicStage.

Audio CD diskovi,
MP3 datoteke

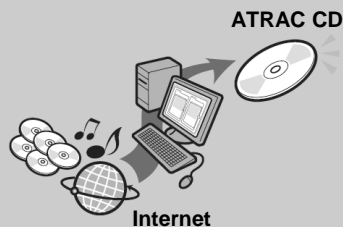

ATRAC CD

Internet

Slušajte svoju glazbu na ovom CD uređaju

Tako možete ponijeti pregršt pjesama sa sobom kamo god pošli.



Detalje o instalaciji softvera SonicStage i izradi ATRAC CD-a potražite u isporučenim uputama za instalaciju i rukovanje.

* Kad je ukupno vrijeme reprodukcije jednog CD-a oko 60 minuta i snimate na 700 MB CD-R/CD-RW pri brzini od 48 kbps u ATRAC3plus formatu.

Koji se diskovi mogu reproducirati na ovom uređaju?



Audio CD diskovi:

CDDA diskovi

CDDA (Compact Disc Digital Audio) je standard snimanja koji se koristi za Audio CD diskove.



ATRAC CD diskovi:

CD-R/CD-RW diskovi na koje su snimljeni* audio podaci komprimirani u ATRAC3plus i/ili ATRAC3 formatu

ATRAC3 (Adaptive Transform Acoustic Coding3) je tehnologija kompresije zvuka koja zadovoljava zahtjeve za visokom kvalitetom zvuka i visokim stupnjem kompresije. ATRAC3plus (Adaptive Transform Acoustic Coding3plus) je tehnologija kompresije zvuka razvijena iz ATRAC3 formata te može komprimirati audio datoteke na oko 1/20 njihove izvorne veličine pri 64 kbps. ATRAC CD disk možete snimiti koristeći SonicStage.



MP3 diskovi:

CD-R/CD-RW diskovi na koje su snimljeni* audio podaci komprimirani u MP3 formatu

MP3 (MPEG-1 Audio Layer3) je tehnologija kompresije zvuka koja kompresira datoteke zvuka na 1/10 njihove originalne veličine.

Na ovom uređaju moguće je reproducirati CD-R/CD-RW diskove koji sadrže datoteke ATRAC3plus/ATRAC3 ili MP3 formata snimljene dugim softwareom osim SonicStagea. Pomoću SonicStage softvera ne može se snimiti CD s miješanim audio podacima.

* Mogu se reproducirati samo diskovi u ISO 9660 Level 1/2 i Joliet formatu.

Napomena

Znakovi koje je moguće prikazati na CD uređaju su sljedeći:

- A do Z
- a do z
- 0 do 9
- ! " # \$ % & ' () * + , - . / : ; < = > ? @ [\] ^ _ ` { | } ~

Pri uporabi drugih znakova na vašem računalu uporabom softwera poput SonicStagea prikazani su kao "-" na CD uređaju.

Glazbeni diskovi kodirani tehnologijom zaštite autorskih prava

Ovaj proizvod je namijenjen reprodukciji diskova koji odgovaraju Compact Disc (CD) standardu. Od nedavno razni glazbeni diskovi sadrže oznaku zaštite autorskih prava nekih tvrtki. Imajte na umu da se među tim diskovima nalaze i oni koji ne odgovaraju CD standardu, te ih neće biti moguće reproducirati na ovom uređaju.

ATRAC, ATRAC3, ATRAC3plus, SonicStage i njihovi logotipovi su zaštitni znakovi Sony Corporation.

Reprodukcija CD-a

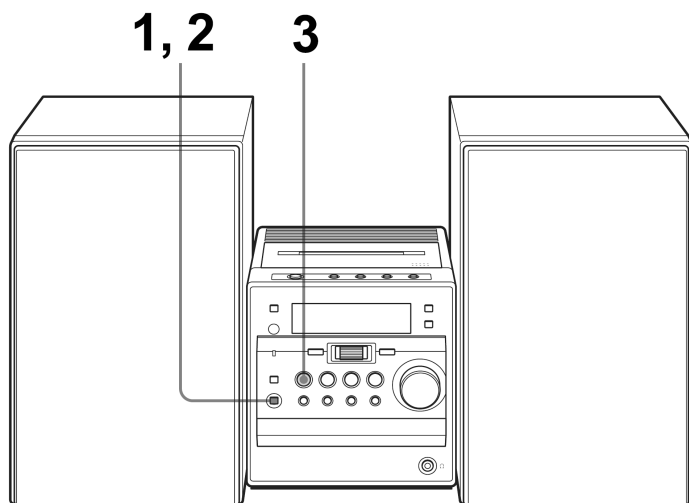

Informacije o spajanju potražite na str. 38 – 39.

1 ▲OPEN/CLOSE

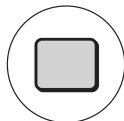

Pritisnite ▲ OPEN/CLOSE (izravno uključivanje) i stavite CD u uložnicu.

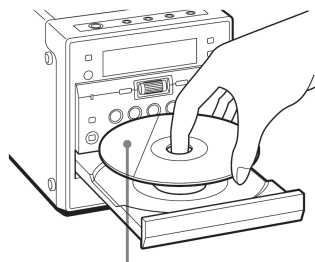

Strana s naljepnicom prema gore

2 ▲OPEN/CLOSE

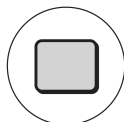

Pritisnite ▲ OPEN/CLOSE za zatvaranje uložnice.

3

CD



Pritisnite CD ►► (►► na daljinskom upravljaču). Uređaj reproducira sve zapise jednom.

Pokazivač Audio CD

Naziv zapisa*

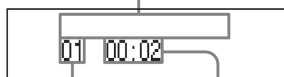

ATRAC CD/MP3 CD**

Naziv datoteke



Broj zapisa Vrijeme reprodukcije

* Prilikom reprodukcije audio diska koji sadrži tekstualne informacije poput CD-TEXT, na pokazivaču se pojavljuje naziv zapisa.

Broj datoteke Vrijeme reprodukcije

** Prilikom reprodukcije MP3 diska, na pokazivaču se nalazi oznaka "MP3".

Napomena

Prije reprodukcije ATRAC/MP3 diska uređaj očitava sve informacije o datotekama i grupama sadržanih na disku. Ovisno o strukturi datoteka, moguće je vrijeme očitavanja oko 1 minute. Tijekom očitavanja diska, na pokazivaču je vidljiva poruka "Reading".

Koristite ove tipke za dodatne funkcije

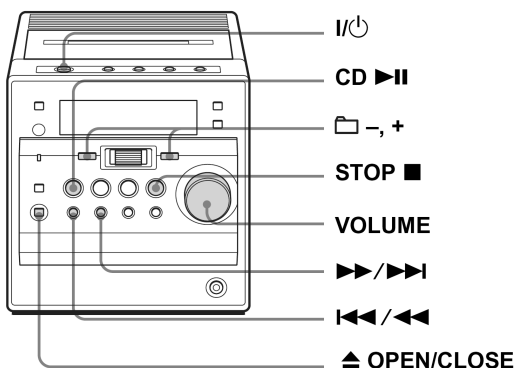

Savjeti

- Za slušanje kroz slušalice, spojite slušalice u priključak (slušalice).
- Reprodukcija počinje od mjesta gdje je zadnji puta prekinuta (Resume play). Kada je zaustavljena reprodukcija, na pokazivaču je vidljivo mjesto početka reprodukcije. Za reprodukciju od početka prvog zapisa, pritisnite STOP ■ u stop modu. Za isključenje moda nastavka reprodukcije od mjesta gdje je zadnji put zaustavljena pogledajte str. 26.

Za	Pritisnite
podešavanje glasnoće	Okrenite kontrolu VOLUME. (Pritisnite VOL +* ¹ , - na daljinskom upravljaču.)
zaustavljanje reprodukcije	Pritisnite STOP ■ (■ na daljinskom upravljaču)
privremeno zaustavljanje reprodukcije (pauza)	Pritisnite CD ►►* ² (►► na daljinskom upravljaču). Na pokazivaču trepće vrijeme reprodukcije tekućeg zapisa/datoteke. Istu tipku pritisnite ponovo za nastavak reprodukcije.
prijelaz na sljedeći zapis	Pritisnite tipku ►►/►►.
prijelaz na prethodni zapis	Pritisnite tipku ◀◀/◀◀.

*¹ Tipka ima ispuščenje.

*² Ispuščenje se nalazi pokraj tipke CD ►► na uređaju.

nastavlja se

Napomene o ATRAC diskovima

- Najveći broj grupa: 255
Najveći broj datoteka: 999
- Reprodukcija CD-R/CD-RW snimljenih u ATRAC3plus/ATRAC3 formatu nije moguća na vašem računalu.

Napomene o MP3 diskovima

- Najveći broj grupa: 100
Najveći broj datoteka: 400
Najveći broj razina unutar direktorija: 8
- Grupa koja ne sadrži MP3 datoteku se preskače.
- Nazivu datoteke dodajte ekstenziju "mp3".
Datoteku s ekstenzijom "mp3", a koja nije MP3 formata uređaj neće očitati.
- Uređaj reproducira brzine prijenosa bita 16 do 320 kpbs, te frekvencije uzorkovanja od 32/44,1/48 kHz. Moguća je reprodukcija datoteke snimljene promjenjivom brzinom prijenosa (VBR).
- Za kompresiju izvora u MP3 datoteku savjetujemo podešavanje parametara kompresije na "44.1 kHz", "128 kbps" i "Constant Bit Rate".
- Za snimanje najvećeg kapaciteta medija podesite software za snimanje na "halting of writing".
- Za snimanje najvećeg kapaciteta od jednom na prazan medij, podesite software na "Disc at once".

Slušanje radijskog prijemnika

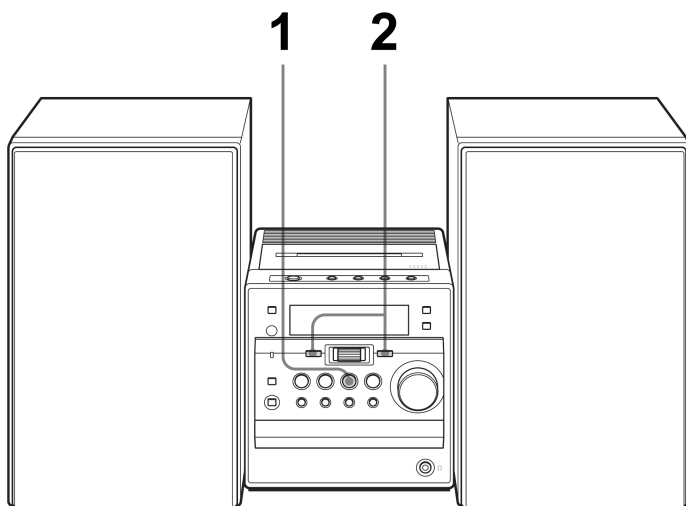

Informacije o spajanju potražite na str. 38 – 39.

1 TUNER AUTOPRESET



Pritisnite TUNER BAND•AUTO PRESET (BAND na daljinskom upravljaču) nekoliko puta dok se na pokazivaču ne pojavi željeno valno područje (izravno uključivanje).

Pokazivač

FM 87.60MHz

2

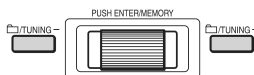

Pritisnite i zadržite TUNING + ili TUNING – dok se na pokazivaču ne počnu izmjenjivati znamenke frekvencije.

Radijski prijemnik automatski pretražuje frekvencije i zaustavi se kad pronade postaju s dobrim prijemom.

Ako ne možete ugoditi radijsku postaju, uzastopno pritišćite tipku TUNING + ili TUNING – za promjenu frekvencije korak po korak.

Označava FM stereo prijem

FM 89.20MHz

ST

Koristite ove tipke za dodatne funkcije

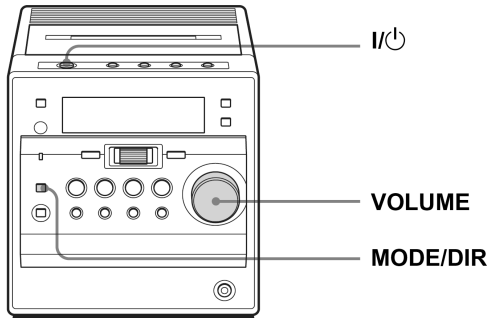

Savjeti

- Ako se pri FM prijemu čuju smetnje, pritisnite MODE/DIR (MODE na daljinskom upravljaču) tako da se na pokazivaču pojavi "Mono". Čuje se mono zvuk.
- Ukoliko je potrebno podesiti interval ugađanja AM postaja, pogledajte str. 39.
- Prilikom ugađanja FM postaje koja emitira RDS (Radio Data System) informacije, oznaka "R•D•S" i naziv postaje se pojavljuju na pokazivaču. Podrobnije informacije potražite na str. 28 – 31.

Za	Pritisnite
podešavanje glasnoće	Okrenite kontrolu VOLUME. (Pritisnite VOL +*, – na daljinskom upravljaču.)
uključenje/isključenje radijskog prijemnika	Pritisnite I/⏻.

* Tipka ima ispuščenje.

Za poboljšanje prijema FM

Razvucite žičnu FM antenu u što horizontalniji položaj te usmjerite u najbolji položaj (pogledajte str. 38).

AM

AM okvirnu antenu udaljite što je više moguće od uređaja te usmjerite u najbolji položaj (pogledajte str. 38).

Reprodukcija kasete

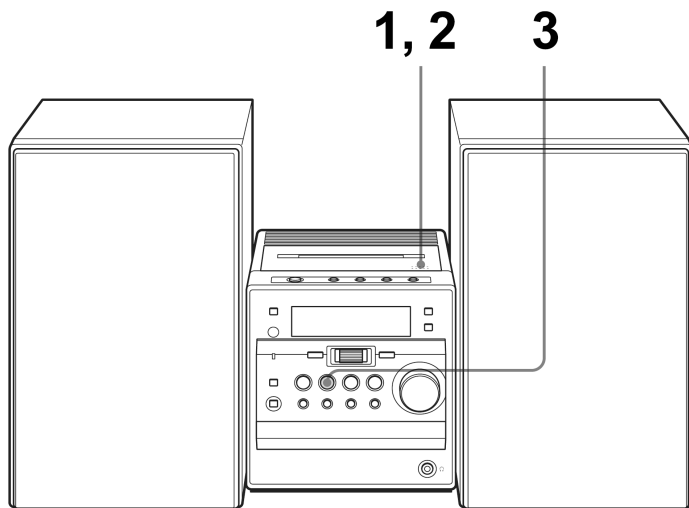

Informacije o spajanju potražite na str. 38 – 39.

1



Pritisnite **▲ PUSH OPEN/CLOSE** za otvaranje pretinca kasetofona i stavite snimljenu kasetu. Koristite samo kasetu TYPE I (normal).

Stranu koju želite reproducirati okrenite prema gore

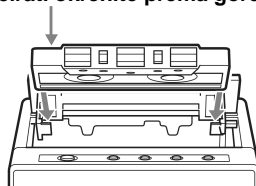

2



Pritisnite **▲ PUSH OPEN/CLOSE** za zatvaranje pretinca kasetofona.

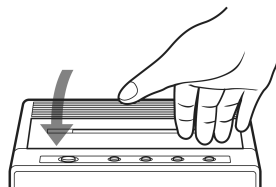

3



Pritisnite **TAPE ◀▶** (◀▶ na daljinskom upravljaču).

Uređaj se uključuje (izravno uključivanje) i počinje reprodukcija.

Pokazivač

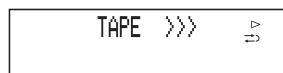

Koristite ove tipke za dodatne funkcije

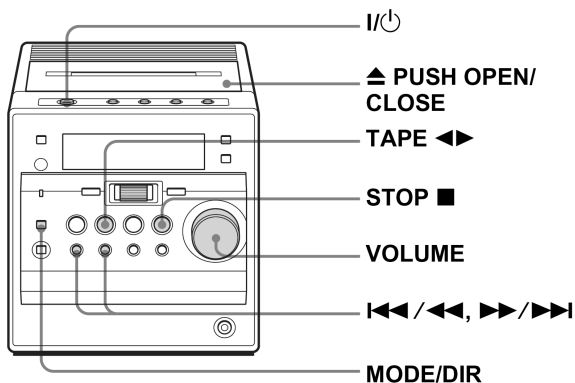

Za	Pritisnite
podešavanje glasnoće	Okrenite kontrolu VOLUME. (VOL +*, - na daljinskom upravljaču).
zaustavljanje reprodukcije	STOP ■ (■ na daljinskom upravljaču).
reprodukciju druge strane	Pritisnite TAPE ◀▶ (◀▶ na daljinskom upravljaču).
premotavanje kasete prema naprijed ili natrag	Pritisnite ▶▶/▶▶▶ ili ◀◀/◀◀◀.
vađenje kasete	Pritisnite ▲ PUSH OPEN/CLOSE.
uključenje/isključenje uređaja	Pritisnite I/⏻.

* Tipka ima ispuščenje.

Odabir smjera reprodukcije vrpce

Pritisnite MODE/DIR nekoliko puta (MODE na daljinskom upravljaču).

Za reprodukciju	Na pokazivaču
jedne strane kasete	⇄
obiju strana kasete od gornje strane do druge strane	↔
obiju strana kasete, ponavljano	↻

Snimanje na kasetu

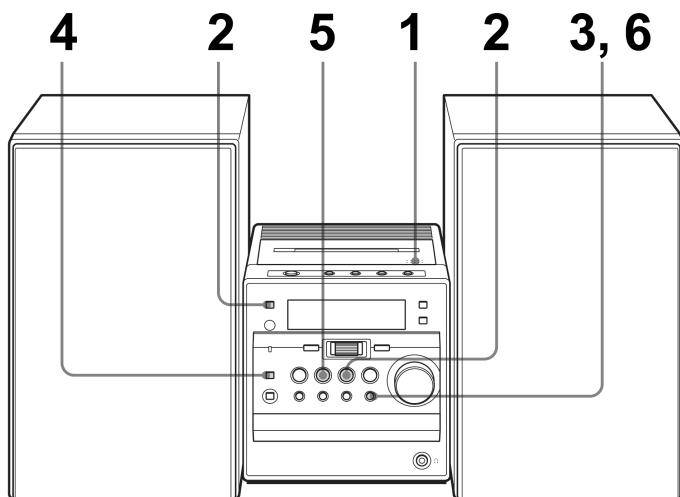

Informacije o spajanju potražite na str. 38 – 39.

Za snimanje na MiniDisc ili DAT rekorder, spojite uređaj (pogledajte str. 40).

1

▲ PUSH OPEN/CLOSE



Pritisnite ▲ PUSH OPEN/ CLOSE za otvaranje pretinca kasetofona i stavite praznu kasetu. Koristite samo vrpce TYPE I (normal).

Pritisnite ▲ PUSH OPEN /CLOSE još jednom za zatvaranje pretinca.

Stranu na koju želite snimati okrenite prema gore

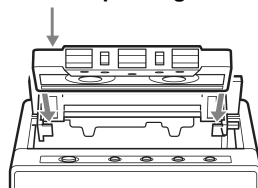

2

FUNCTION



Odaberite izvor s kojeg želite snimati.

Za snimanje s CD uređaja: stavite disk (str. 6) i pritisnite FUNCTION nekoliko puta dok se na pokazivaču ne pojavi oznaka "CD". Odaberite zapis koji želite snimiti (str. 18 – 20).

Za snimanje s radijskog prijemnika, ugodite željenu radijsku postaju (str. 10).

TUNER
AUTOPRESET

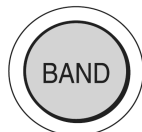

Pokazivač

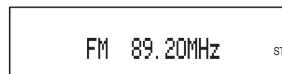

3



Pritisnite REC (●/|| na daljinskom upravljaču).

Na pokazivaču se pojavljuju oznake "REC" i "DUB" i kasetofon je u pripravnom stanju za snimanje.



Oznaka "DUB" se ne pojavljuje ako snimate od sredine zapisa ili prilikom snimanja s radijskog prijemnika.

4



Kada oznaka "REC" trepće na pokazivaču, pritisnite MODE/DIR (MODE na daljinskom upravljaču) nekoliko puta dok se ne pojavi oznaka ⇌ za snimanje na jednu stranu, ili ⇔ za snimanje na obje strane.

5



Pritisnite TAPE ◀▶ (◀▶ na daljinskom upravljaču) nekoliko puta za odabir strane za snimanje.

Ukoliko odaberete obje strane ili gornju stranu za snimanje, pritisnite TAPE ◀▶ dok se ne pojavi "▷". Ukoliko želite snimati na suprotnu stranu pritisnite TAPE ◀▶ još jednom dok se ne pojavi oznaka "◀".

6



Pritisnite REC još jednom (na daljinskom upravljaču dok držite pritisnutom tipku ●/||, pritisnite ◀▶).

Snimanje počinje 8 sekundi kasnije kada snimate s diska u stop modu.

Snimanje počinje odmah kada snimate s radijskog prijemnika.

Snimanje na kasetu (nastavak)

Savjeti

- (Samo kada je vidljiva oznaka "DUB"). Kada je odabran smjer reprodukcije \rightleftarrows : Ukoliko je okrenuta kasetna traka na stranu koja nije snimljena do kraja, kasetofon će početi snimati od početka druge strane. Kada je odabran smjer reprodukcije \leftleftarrows : Kada vrpca dođe do kraja, kasetofon se isključuje.
- Podešavanje glasnoće i naglašavanje zvuka (str. 32) neće utjecati na snimku.
- Ako u koraku 6 nakon pritiska na tipku REC čujete pištanje na AM valnom području, pritisnite MODE/DIR (MODE na daljinskom upravljaču) za odabir položaja ISS (tipka za potiskivanje smetnji) dok se smetnje ne smanje na minimum.
- Za snimanje određenog zapisa s diska, pritisnite MODE/DIR (MODE na daljinskom upravljaču) u stop modu za prikaz "1", a zatim dva puta pritisnite tipku REC (na daljinskom upravljaču dok držite pritisnutom tipku \bullet/II , pritisnite \blacktriangleleft).

Koristite ove tipke za dodatne funkcije

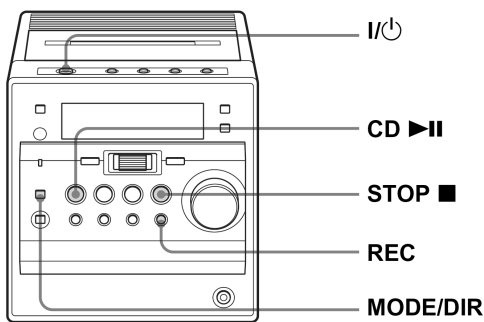

Za	Pritisnite
zaustavljanje snimanja	STOP \blacksquare (\blacksquare na daljinskom upravljaču)
Privremeno zaustavljanje snimanja (pauza)*	REC jednom (\bullet/II na daljinskom upravljaču) za vrijeme snimanja Za nastavak snimanja pritisnite tipku još jednom
uključenje/isključenje uređaja	Pritisnite I/II .

* Privremeno zaustavljanje snimanja (pauza) je moguće samo kada počnete snimati za vrijeme pauze ili kada snimate program s radijskog prijemnika.

Snimanje diska od sredine zapisa

- 1 Privremeno zaustavite reprodukciju usred zapisa gdje želite početi snimati.
- 2 Slijedite korake 3 – 6 na str. 15.
Snimanje odmah počinje.
- 3 Pritisnite CD $\blacktriangleright/\text{II}$ za nastavak reprodukcije.

Brisanje snimke

- 1 Kasetu koju želite obrisati uložite u pretinac s stranom za brisanje okrenutom prema gore.
- 2 Na uređaju: dva puta pritisnite tipku REC.
Na daljinskom upravljaču: dok držite pritisnutom tipku \bullet/II , pritisnite \blacktriangleleft .

CD uređaj

Uporaba pokazivača

Pomoću pokazivača možete provjeriti informacije o disku.

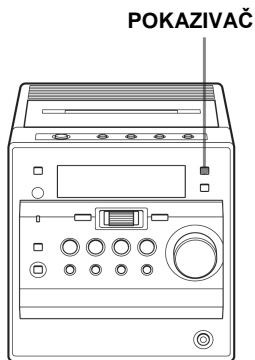

Provjera informacija o audio CD-u

Pritisnite DISPLAY. Na pokazivaču se izmjenjuju sljedeće oznake:

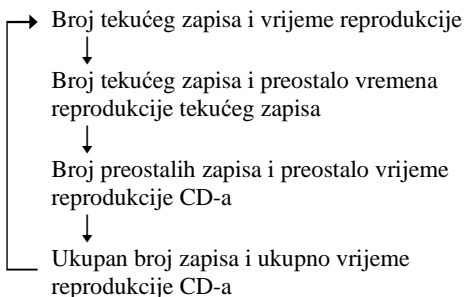

Savjet

Prilikom reprodukcije glazbenog diska koji sadrži tekstualne informacije poput CD-TEXT, informacije se prikazuju na pokazivaču.

Provjera informacija o ATRAC/MP3 disku

Pritisnite DISPLAY. Na pokazivaču se izmjenjuju sljedeće oznake:

Prilikom reprodukcije MP3 diska koji sadrži ID3* tag, prikazuju se ID3 tag informacije.

* ID3 tag je format za dodavanje određenih informacija (naziv zapisa, naziv albuma, izvođač, itd.) MP3 datotekama. Uređaj odgovara 1.0/1.1/2.3 verzije ID3 tag formata (samo za MP3 datoteke).

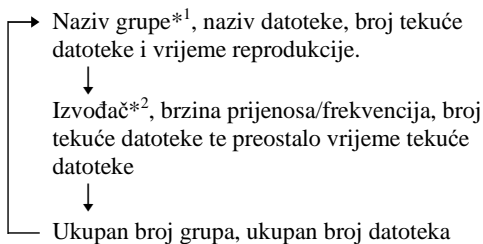

*¹ Ukoliko datoteka ne pripada nijednoj grupi, naziv grupe se prikazuje kao "Root".

*² Ukoliko datoteka ne sadrži naziv izvođača, na pokazivaču se nalazi oznaka "- - -".

Pronalaženje određenog zapisa

Brojčanim tipkama možete brzo pronaći bilo koji zapis na disku. Tijekom reprodukcije CD-a možete brzo pronaći određeni dio zapisa.

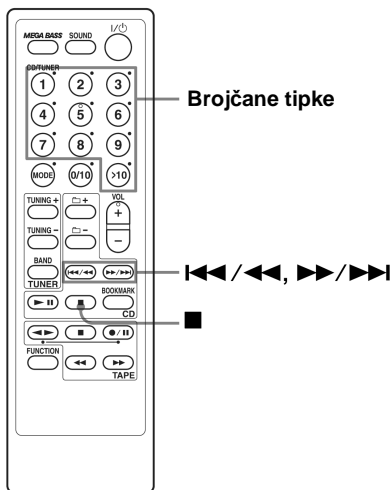

Savjeti

- Kad želite pronaći zapis čiji je broj veći od 10, najprije pritisnite >10, a zatim odgovarajuće brojčane tipke.
Primjer: Da biste odabrali zapis pod brojem 23, prvo pritisnite >10, a zatim 2 i 3.
- Za odabir zapisa s brojem 100 ili većim, dva puta pritisnite >10 i zatim odgovarajuće brojčane tipke.

Za pronalaženje	Pritisnite
određenog zapisa, izravno	tipku s brojem zapisa
određenog mjesta za vrijeme reprodukcije	▶▶/▶▶▶ (naprijed) ili ◀◀/◀◀◀ (natrag) za vrijeme reprodukcije i zadržite dok ne dođete do željenog mjesta
određenog mjesta uz uporabu pokazivača	▶▶/▶▶▶ (naprijed) ili ◀◀/◀◀◀ (natrag) za vrijeme pauze i zadržite dok ne dođete do željenog mjesta

Napomene

- Nalaženje određenog zapisa brojčanim tipkama moguće je samo za zapise u odabranom direktoriju.
- Ukoliko na zaslonu svijetli oznaka "SHUF", "◀", "▶" ili "PGM", ne možete izravno pronaći određeni zapis. Isključite indikatore pritiskom na tipku ■.
- Kada pronađete mjesto unutar datoteke prilikom reprodukcije ATRAC3plus/ATRAC3/MP3 datoteka, zvuk se možda neće čuti nekoliko sekundi.

Pretraživanje omiljenih zapisa/datoteka

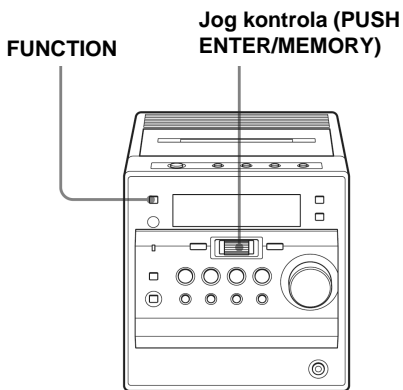

Pretraživanje datoteke na ATRAC/MP3 disku

- 1 Pritisnite tipku FUNCTION nekoliko puta dok se ne pojavi oznaka "CD" na pokazivaču kad uređaj nije u CD modu.
- 2 Dok je reprodukcija zaustavljena, okrenite jog kontrolu gore ili dolje za odabir željene grupe, te je pritisnite za potvrdu unosa.

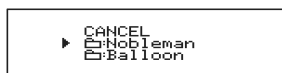

- 3 Okrenite jog kontrolu gore ili dolje za odabir željene datoteke, a zatim je pritisnite za potvrdu unosa.

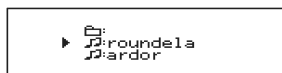

Počinje reprodukcija od odabranog zapisa.

Pretraživanje zapisa na audio CD-u

- 1 Pritisnite FUNCTION nekoliko puta dok se oznaka "CD" ne pojavi na pokazivaču kad uređaj nije u CD modu.
- 2 Okrenite jog kontrolu gore ili dolje za odabir željenog zapisa, a zatim pritisnite za potvrdu unosa.

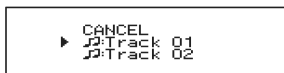

Počinje reprodukcija od odabranog zapisa.

Prekid pretraživanja datoteka

- 1 Okrenite jog kontrolu dok se na pokazivaču ne pojavi oznaka "☐:", a zatim je pritisnite za potvrdu unosa.
- 2 Okrenite jog kontrolu dok se ne pojavi oznaka "CANCEL", a zatim je pritisnite.

Prekid pretraživanja zapisa

Okrenite jog kontrolu dok se ne pojavi oznaka "CANCEL", a zatim pritisnite za potvrdu unosa.

nastavlja se

Pretraživanje omiljenih zapisa/datoteka (nastavak)

Savjet

Datoteku možete potražiti i tijekom reprodukcije ATRAC/MP3 diska. Kada okrenete jog kontrolu tijekom reprodukcije, biti će vidljiv popis datoteka unutar grupe u kojoj će biti prikazana tekuća datoteka. Za odabir datoteke iz druge grupe, okrenite jog kontrolu gore ili dolje dok se ne pojavi oznaka "📁:", a zatim je pritisnite za odabir grupe, i naposljetku, okrećući jog kontrolu, za odabir željene datoteke.

Napomena

Prilikom uporabe ATRAC diska moguće je prikazati do 400 naziva datoteka ili do 100 naziva grupa. Ukoliko broj datoteka ili grupa prelazi ove vrijednosti, naziv datoteke poput "401 - - - - -" ili naziva grupe poput "101 - - - - -" će biti prikazani umjesto naziva.

Reprodukcija određene grupe (Samo ATRAC CD/MP3 diskovi)

Nakon reprodukcije svih datoteka u određenoj grupi uređaj se automatski zaustavlja.

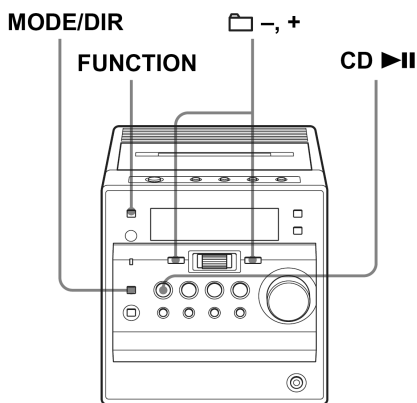

- 1 Pritisnite tipku FUNCTION nekoliko puta dok se ne pojavi oznaka "CD" na pokazivaču dok uređaj nije u CD modu.
- 2 Pritisnite MODE/DIR nekoliko puta kad je uređaj zaustavljen dok se oznaka "📁" ne pojavi na pokazivaču.
- 3 Pritisnite 📁 + ili 📁 - za odabir grupe koju želite reproducirati.
- 4 Pritisnite CD >>II.

Prekid reprodukcije grupe

Prvo zaustavite reprodukciju. Zatim pritisnite MODE/DIR nekoliko puta dok oznaka "📁" ne nestane s pokazivača.

Reprodukcija pojedinog zapisa (Single track play)

U ovom načinu se uređaj nakon reprodukcije odabranog zapisa automatski zaustavlja.

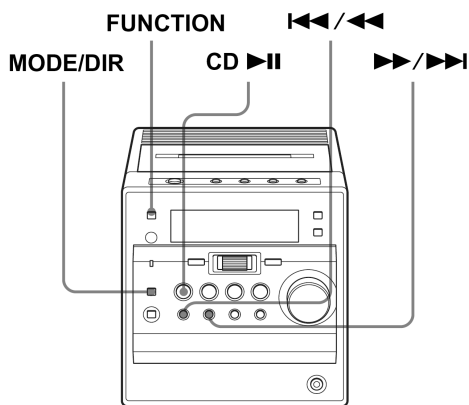

- 1 Pritisnite tipku **FUNCTION** nekoliko puta dok se ne pojavi oznaka "CD" na pokazivaču kad uređaj nije u CD modu.
- 2 Pritisnite **MODE/DIR** nekoliko puta u stop modu dok se na pokazivaču ne pojavi "1".
- 3 Pritisnite **◀◀/◀** ili **▶/▶▶** za odabir zapisa za reprodukciju.
- 4 Pritisnite **CD ▶II**.

Na daljinskom upravljaču

Željeni zapis možete izravno odabrati brojevnim tipkama.

Za prekid reprodukcije pojedinog zapisa

Zaustavite reprodukciju. Zatim nekoliko puta pritisnite **MODE/DIR** dok oznaka "1" ne nestane s pokazivača.

Reprodukcija zapisa u slučajnom redosljedu (Shuffle Play)

Zapise možete reproducirati u slučajnom redosljedu.

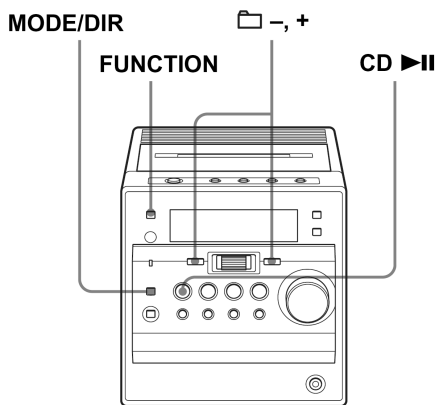

Reprodukcija svih zapisa s diska u slučajnom redosljedu

- 1 Pritisnite tipku **FUNCTION** nekoliko puta dok se ne pojavi oznaka "CD" na pokazivaču kad uređaj nije u CD modu.
- 2 Pritisnite **MODE/DIR** nekoliko puta u stop modu dok se na pokazivaču ne pojavi "SHUF".
- 3 Pritisnite **CD ▶II** za početak reprodukcije u slučajnom redosljedu.

nastavlja se

Reprodukcija zapisa u slučajnom redosljedu (Shuffle play) (nastavak)

Reprodukcija svih datoteka odabrane grupe u slučajnom redosljedu (samo ATRAC/MP3 disk)

- 1 Pritisnite tipku FUNCTION nekoliko puta dok se ne pojavi oznaka "CD" na pokazivaču dok uređaj nije u CD modu.
- 2 Pritisnite MODE/DIR nekoliko puta u stop modu dok se na pokazivaču ne pojave oznake "☐" i "SHUF".
- 3 Pritisnite ☐ + ili ☐ - za odabir grupe koju želite reproducirati.
- 4 Pritisnite CD ►► za početak reprodukcije u slučajnom redosljedu.

Za prekid reprodukcije u slučajnom redosljedu

Zaustavite reprodukciju. Zatim nekoliko puta pritisnite MODE/DIR dok oznaka "SHUF" ili "☐" i "SHUF" ne nestane s pokazivača.

Savjet

Tijekom reprodukcije slučajnim redosljedom nije moguće odabrati prethodni zapis tipkom ◀◀/◀.

Reprodukcija omiljenih zapisa dodavanjem oznaka (Bookmark track play)

Moguće je dodati oznake (Bookmark) na 99 zapisa (audio disk), 999 datoteka (ATRAC disk) ili 400 datoteka (MP3 disk) po disku. Kada otvorite uložnicu diska, sve oznake pohranjene u memoriji će se obrisati.

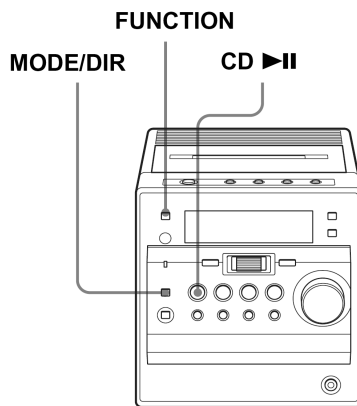

Dodavanje oznaka

- 1 Tijekom reprodukcije zapisa kojem želite dodati oznaku, pritisnite i zadržite CD ►► dok se oznaka "Bookmark Set" ne pojavi na pokazivaču. Nakon dodane oznake, ikona "✎" sporije trepće.
- 2 Za svaki zapis kojemu želite dodati oznaku ponovite prvi korak.

Na daljinskom upravljaču

Koristite BOOKMARK umjesto tipke CD ►►.

Reprodukcija zapisa s oznakama

- 1 Pritisnite tipku FUNCTION nekoliko puta dok se ne pojavi oznaka "CD" na pokazivaču kad uređaj nije u CD modu.
- 2 Pritisnite MODE/DIR nekoliko puta u stop modu dok se "🔍" i "Bookmark" ne pojavi na pokazivaču.
- 3 Pritisnite CD ►||. Počinje reprodukcija zapisa s oznakom.

Brisanje oznaka

Tijekom reprodukcije zapisa s oznakom, pritisnite i zadržite CD ►|| (BOOKMARK na daljinskom upravljaču) dok se oznaka "Bookmark Cancel" ne pojavi na pokazivaču.

Provjera zapisa s oznakama

Tijekom reprodukcije zapisa s oznakama, na pokazivaču spriježe trepće oznaka "🔍".

Napomene

- Tijekom reprodukcije zapisa s oznakama, zapisi se reproduciraju u redosljedu brojeva zapisa, a ne u redosljedu kojim ste dodavali oznake.
- Ako otvorite uložnicu diska, sve oznake pohranjene u memoriji se brišu.
- Nije moguć izravan odabir zapisa s oznakom brojevanim tipkama na daljinskom upravljaču.

Reprodukcija omiljene playliste (reprodukcija m3u play list) (samo MP3 disk)

Moguća je reprodukcija vaših omiljenih m3u playlista*.

* "m3u play list" je datoteka za koju je kodiran redosljed reprodukcije MP3 datoteka. Za korištenje ove funkcije potrebno je snimiti MP3 datoteke na CD-R/CD-RW softverom za kodiranje koji podržava m3u format.

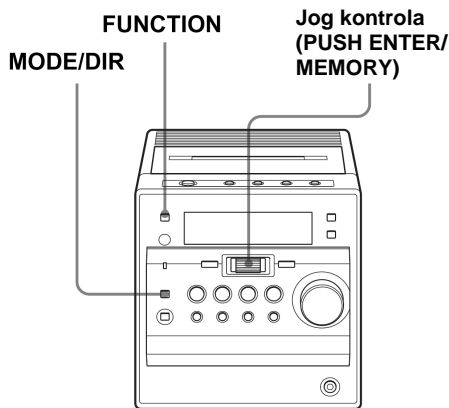

- 1 Pritisnite tipku FUNCTION nekoliko puta dok se ne pojavi oznaka "CD" na pokazivaču kad uređaj nije u CD modu.
- 2 Pritisnite MODE/DIR nekoliko puta u stop modu dok se oznaka "🔍" ne pojavi na pokazivaču.
- 3 Okrenite jog kontrolu gore ili dolje za odabir željene playliste te je pritisnite za potvrdu unosa.

nastavlja se

Reprodukcija omiljene playliste (reprodukcija m3u play liste) (samo MP3) (nastavak)

Na daljinskom upravljaču

- 1 Pritisnite FUNCTION dok se oznaka "CD" ne pojavi na pokazivaču.
- 2 Pritisnite MODE nekoliko puta u stop modu dok se oznaka "⏏" ne pojavi na pokazivaču.
- 3 Pritisnite ◀◀/◀◀ ili ▶▶/▶▶ za početak reprodukcije playliste i zatim pritisnite ▶▶.

Za prekid reprodukcije m3u playliste

Prekinite reprodukciju. Pritisnite MODE/DIR nekoliko puta dok se oznaka "⏏" ne pojavi na pokazivaču.

Napomena

Moguća je reprodukcija dviju gornjih playlista kada su pohranjene dvije ili više playliste.

Izrada vlastitog programa (Programme play)

Možete sami urediti redoslijed reprodukcije do 20 zapisa ili datoteka na disku.

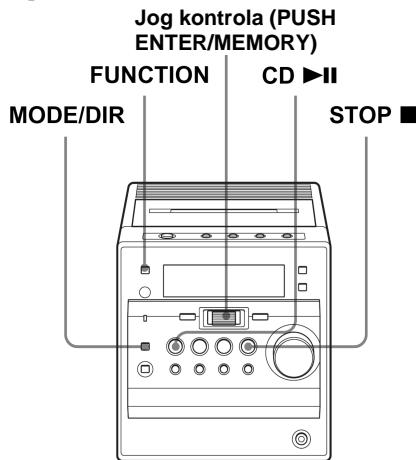

- 1 Pritisnite tipku FUNCTION nekoliko puta dok se ne pojavi oznaka "CD" na pokazivaču kad uređaj nije u CD modu.
- 2 Pritisnite MODE/DIR nekoliko puta u stop modu dok oznaka "⏏" trepće na pokazivaču.
- 3 Okrenite jog kontrolu gore ili dolje, a zatim pritisnite za zapise ili datoteke koje želite programirati u željenom redoslijedu.

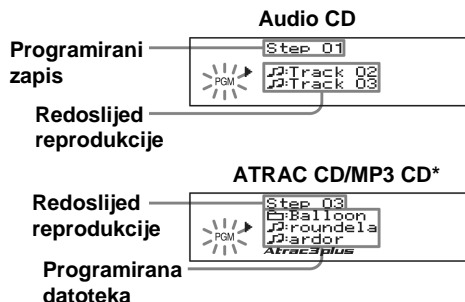

* Drugu grupu je moguće odabrati pritiskom tipke ◻ + ili ◻ -.

-
- 4** Pritisnite CD ►|| za početak programirane reprodukcije.
-

Na daljinskom upravljaču

- 1 Pritisnite FUNCTION nekoliko puta dok se na pokazivaču ne pojavi oznaka "CD".
- 2 Pritisnite MODE nekoliko puta dok se oznaka "PGM" ne pojavi na pokazivaču.
- 3 Brojčanim ili ◀◀/◀◀ ili ▶▶/▶▶ tipkama odaberite zapise ili datoteke (ili tipkama ◻ + ili ◻ – odaberite grupe) koje želite programirati u željenom redosljedu.
- 4 Pritisnite ►||.

Prekid programske reprodukcije

Zaustavite reprodukciju. Nekoliko puta pritisnite MODE/DIR dok oznaka "PGM" ne nestane s pokazivača.

Pregled redosljeda prije reprodukcije

Pritisnite jog kontrolu nakon koraka 2. Svakim pritiskom jog kontrole, pojavi se broj zapisa ili datoteke u programiranom redosljedu.

Izmjena tekućeg programa

Pritisnite STOP ■ nakon koraka 2. Tekući program će se izbrisati. Zatim izradite novi program slijedeći postupak programiranja.

Napomene

- Možete više puta reproducirati program, jer on ostaje pohranjen u memoriji dok ne otvorite uložnicu diska.
- Moguće je snimiti vlastiti program. Nakon izrade programa, uložite praznu kasetu u pretinac i počnite snimanje (str. 15).

Ponavljanje reprodukcije zapisa (Repeat Play)

Moguće je ponavljanje reprodukcije zapisa u normalnom i drugim modovima reprodukcije.

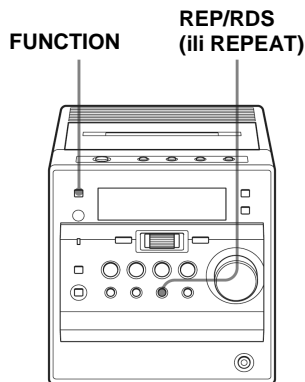

-
- 1** Pritisnite tipku FUNCTION nekoliko puta dok se ne pojavi oznaka "CD" na pokazivaču dok uređaj nije u CD modu.

 - 2** Pokrenite reprodukciju CD-a. Moguća je reprodukcija zapisa u modu normalne reprodukcije i drugim modovima reprodukcije koje želite (str. 21 – 25).

 - 3** Pritisnite REP/RDS (ili REPEAT) dok se oznaka "☞" ne pojavi na pokazivaču.
-

Za prekid ponavljane reprodukcije

Pritisnite REP/RDS (ili REPEAT) dok se oznaka "☞" ne pojavi na pokazivaču.

Promjena postavke nastavka reprodukcije

Uređaj je podešen za nastavak reprodukcije od mjesta gdje je prekinuta (resume play) (str. 7).
Moguće je isključiti postavku nastavka reprodukcije tako da uređaj počne s reprodukcijom prvog zapisa.

**Jog kontrola (PUSH
ENTER/MEMORY)**

DISPLAY

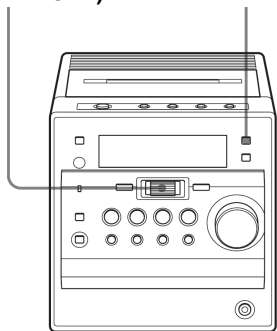

1 Pritisnite DISPLAY kada je uređaj isključen.

2 Okrenite jog kontrolu za odabir postavke "CD RESUME OFF".
Na pokazivaču trepće oznaka "OFF".

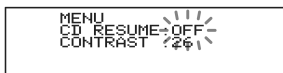

3 Pritisnite jog kontrolu za potvrdu odabira.
Za povratak na prikaz sata pritisnite jog kontrolu još jednom.

Resetiranje funkcije nastavka reprodukcije

U gore opisanom koraku 2 okrenite jog kontrolu dok na pokazivaču ne bude vidljiva poruka "CD RESUME ON" i zatim dva puta pritisnite jog kontrolu.

Radijski prijemnik

Pohranjivanje radijskih postaja

Radijske postaje možete pohraniti u memoriju uređaja. Možete pohraniti čak 30 radijskih postaja i to 20 za FM i 10 za AM valno područje u bilo kojem redoslijedu.

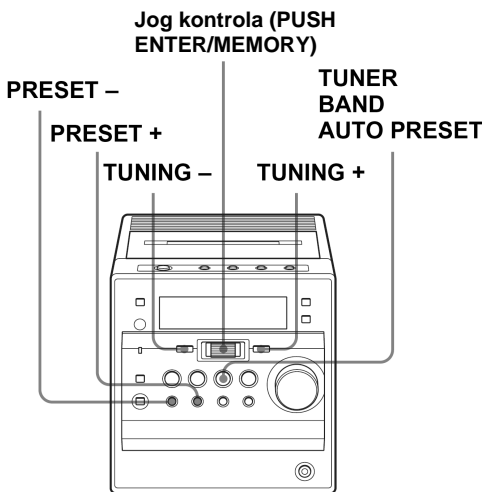

Ukoliko postaja ne može biti automatski pohranjena

Postaje sa slabim signalom potrebno je pohraniti ručno.

- 1 Pritisnite TUNER BAND•AUTO PRESET za odabir valnog područja.
- 2 Ugodite željenu postaju tipkama TUNING + ili TUNING -.
- 3 Pritisnite i oko dvije sekunde zadržite jog kontrolu.
- 4 Pritišćite PRESET + ili PRESET - dok na pokazivaču ne počne treptati broj programske pozicije pod kojom želite pohraniti postaju.
- 5 Pritisnite jog kontrolu.
Nova postaja će zamijeniti staru.

Na daljinskom upravljaču

- 1 Pritisnite BAND dok se na pokazivaču ne pojavi željeno valno područje.
- 2 Tipkama TUNING + ili TUNING - ugodite željenu postaju.
- 3 Pritisnite i zadržite 2 sekunde broječanu tipku pod kojom želite pohraniti novu postaju.
Za odabir programske pozicije veće od 10, pritisnite prvo >10, a zatim odgovarajuće broječne tipke. Broječanu tipku druge znamenke potrebno je zadržati 2 sekunde. (Primjer: Za odabir 12, pritisnite >10 i prvo broječanu tipku 1, i zatim 2 oko dvije sekunde.)

1 Pritisnite TUNER BAND•AUTO PRESET za odabir željenog valnog područja.

2 Zadržite pritisnutom tipku TUNER BAND•AUTO PRESET dok na pokazivaču ne počne treptati oznaka "Auto Preset".

3 Pritisnite jog kontrolu.
Postaje se pohranjuju u memoriju od nižih prema višim frekvencijama.

Reprodukcija pohranjenih radijskih postaja

Nakon pohranjivanja radijskih postaja, tipkama PRESET + ili PRESET – na uređaju ili brojčanim tipkama na daljinskom upravljaču možete odabrati željenu postaju.

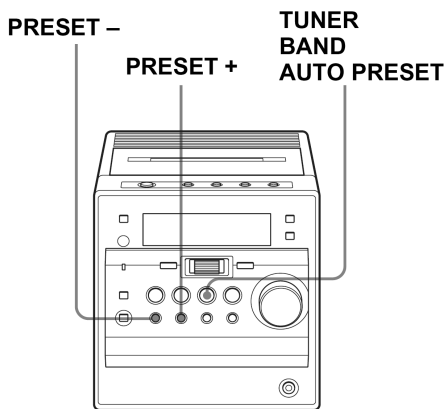

1 Pritisnite TUNER BAND•AUTO PRESET za odabir valnog područja.

2 Pritisnite PRESET + ili PRESET – za ugađanje pohranjene postaje.

Na daljinskom upravljaču

- 1 Pritisnite tipku BAND dok se valno područje ne pojavi na pokazivaču.
- 2 Brojčanom tipkom ugodite pohranjenu postaju. Za odabir programske pozicije veće od 10, pritisnite prvo >10, a zatim odgovarajuće brojčane tipke. (Primjer: Za odabir 12, pritisnite >10 i prvo brojčanu tipku 1, i zatim 2.)

Funkcija RDS (Radio Data System)

Što je RDS (Radio Data System)?

"Radio Data System" (RDS) je sustav emitiranja koji omogućuje FM postajama slanje dodatne digitalne informacije zajedno s radijskim signalom. Na ovom uređaju su prilikom RDS prijema vidljive informacije poput naziva postaje, položaj postaja prema vrsti programa, itd. RDS prijem je moguć samo tijekom prijema FM postaja*.

Napomena

RDS možda neće dobro raditi ukoliko postaja koju ste ugodili ne odašilje RDS signal pravilno ili je slab prijem.

* Ne odašilju sve FM postaje RDS, niti odašilju sve postaje jednake informacije. Ukoliko niste upoznati s RDS sustavom, podrobnije informacije o RDS uslugama na vašem području potražite u mjesnoj radijskoj postaji.

Prije RDS prijema

Pohranite FM postaje na način kako je opisano na str. 27.

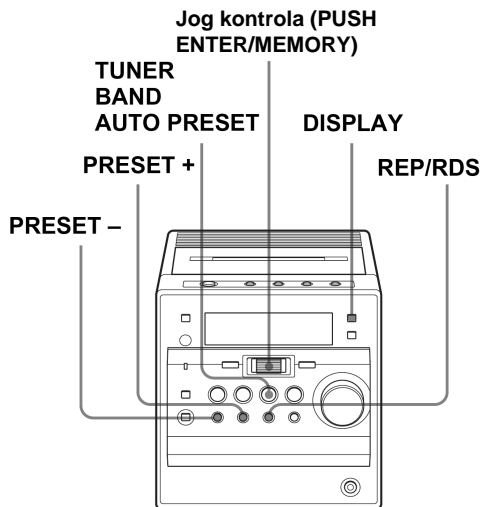

RDS prijem

Jednostavno odaberite postaju iz FM valnog područja. Kada ugodite postaju koja odašilje RDS informacije, oznaka "R•D•S" se pojavi na pokazivaču.

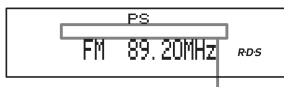

RDS informacija

Pregled RDS Informacija

Pritisnite DISPLAY. Svakim pritiskom tipke DISPLAY, na pokazivaču se izmjenjuje sljedeći prikaz: PS (Naziv postaje, do 8 znakova) → PTY (vrsta programa) → RT (radijski tekstualni podaci, do 64 znaka) → Normalan prikaz.

Napomene

- Ukoliko nema RDS prijema, naziv postaje, vrsta programa i radijski tekstualni podaci se neće pojaviti na pokazivaču. Također, ukoliko su loši uvjeti prijema, gore navedene informacije se neće pravilno prikazati na pokazivaču.
- Prilikom prijema postaje koja ne odašilje informaciju o nazivu postaje, na pokazivaču neće biti nikakvih podataka kada odaberete opciju "PS".
- Prilikom prijema postaje koja ne odašilje informaciju o vrsti programa, na pokazivaču će se pojaviti poruka "NONE" kada odaberete opciju "PTY".
- Prilikom prijema postaje koja ne odašilje radijske tekstualne informacije, na pokazivaču će se pojaviti poruka "NO RT" kada odaberete opciju "RT".

Pronalaženje postaja prema vrsti programa (PTY)

Željenu postaju možete jednostavno pronaći odabirom vrste programa.

- 1** Pritisnite REP/RDS. Na pokazivaču se pojavljuje popis vrste programa.
- 2** Okrenite jog kontrolu za odabir vrste programa. Pogledajte popis vrsta programa (PTY) na str. 30 i 31.
- 3** Pritisnite jog kontrolu za unos odabira. Uređaj počinje pretraživanje vrste programa unutar 20 pohranjenih postaja i 30 postaja koje ste primili u zadnje vrijeme. Tijekom pretraživanja na pokazivaču trepće oznaka "PTY SEARCH". Kada uređaj pronađe željenu vrstu programa zaustavlja se pretraga.

Napomena

Na pokazivaču se pojavljuje oznaka "NO PTY" ukoliko trenutno nije dostupan prijem željene vrste programa.

Funkcija RDS (Radio Data System)

(nastavak)

Popis vrsta programa (PTY)

Znakovi u zagradama prikazuju oznake na pokazivaču.

Novosti (NEWS)

Kratak pregled činjenica, događaja i javnog mnijenja, reportaže i aktualnosti.

Vijesti (AFFAIRS)

Program tematski vezan uz novosti, različiti pristupi ili koncepti, uključujući rasprave ili analize.

Informacije (INFO)

Program sa svrhom pružanja savjeta za različita područja interesa.

Sport (SPORT)

Program sportskog sadržaja.

Obrazovanje (EDUCATE)

Program namijenjen obrazovanju.

Drama (DRAMA)

Radio drame i serijali.

Kultura (CULTURE)

Program tematski vezan uz nacionalna ili mjesna kulturna događanja, književnost, kazalište, itd.

Znanost (SCIENCE)

Prirodne znanosti i tehnologija.

Razno (VARIED)

Uglavnom zabavni program koji ne ulazi drugu kategoriju, primjerice: kvizovi, nagradne igre, intervjui.

Popularna glazba (POP M)

Komercijalna, trenutno aktualna glazba s ljestvica najprodavanijih albuma i autora.

Rock glazba (ROCK M)

Žanr glazbe popularan među mladima.

M.O.R. glazba (MOR)

(Middle of the Road Music). Uobičajen pojam za "laku glazbu" u odnosu na pop, rock ili klasičnu glazbu. Često se odlikuje vokalom izvedbom i kratkoćom.

Klasici (LIGHT M)

Klasici u koje spadaju instrumentalne, vokalne ili zbarske izvedbe.

Ozbiljna glazba (CLASSICS)

Izvedbe velikih orkestralnih djela, simfonija, komorne glazbe, itd., uključujući opere.

Ostala glazba (OTHER M)

Glazbeni stilovi koji se ne svrstavaju u drugu kategoriju. Primjeri takvih glazbenih stilova su Rythm & Blues i Reggae.

Vremenske prilike (WEATHER)

Izveštaji i prognoza vremena te metereološke informacije.

Financije (FINANCE)

Burzovni izvještaji, ekonomija, trgovina itd.

Program za djecu (CHILDREN)

Program namijenjen mlađem uzrastu, za igru i zabavu, nema svrhu obrazovanja.

Društvena zbivanja (SOCIAL)

Program o društvu i društvenim faktorima koji se odnose na pojedince i grupe. Uključuje sociološke, povijesne, geografske, psihološke i društvene teme.

Religijski program (RELIGION)

Program tematskog sadržaja o vjeri, religiji, bogu, božanstvima, egzistencijalnim pitanjima i etici.

Kontakt-emisije (PHONE IN)

Program u koji se uključuju slušatelji putem telefona ili javnih tribina.

Putovanja (TRAVEL)

Značajke i programi vezani uz putovanja u bliže ili udaljene destinacije, turizam, savjeti i mogućnosti putovanja.

Zabavni program (LEISURE)

Program o razonodi u koji se uključuju slušatelji s ranim temama poput vrtlarstva, ribolova, antikviteta, kuhanja, vinarstva i sl.

Jazz glazba (JAZZ)

Polifonijska, sinkopatska glazba koja se odlikuje improvizacijom.

Country glazba (COUNTRY)

Originalna glazba ili nastavak glazbene tradicije s juga Američkih Država. Za Country glazbu karakteristične su jednostavne melodije i pripovjedački tekstovi.

Narodna glazba (NATION M)

Aktualna glazba u narodu ili regiji na narodnom jeziku, za razliku od "internacionalne" pop glazbe iz Sjedinjenih Država ili Velike Britanije čiji su tekstovi uglavnom na engleskom jeziku.

Evergreeni (OLDIES)

Glazba tzv. "zlatnog doba" popularne glazbe.

Folk glazba (FOLK M)

Glazba koja ima svoje korijene u glazbenoj kulturi pripadajućeg naroda, obično se izvodi na folklornim instrumentima. Tekstovi i stihovi obično opisuju događaje iz naroda u povijesnim okvirima.

Dokumentarni program (DOCUMENT)

Program tematski vezan uz činjenična stanja, prezentiran u istraživačkom načinu.

Naglašavanje zvuka

Odabir načina naglašavanja zvuka

Moguće je podešavati postavke načina naglašavanja zvuka.

Odabir zvučnog ugodaja



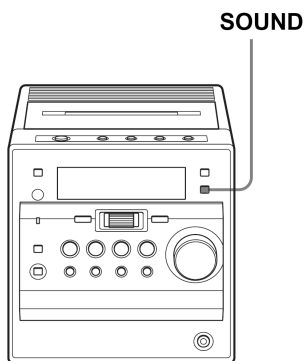

Nekoliko puta pritisnite SOUND za odabir načina naglašavanja zvuka.

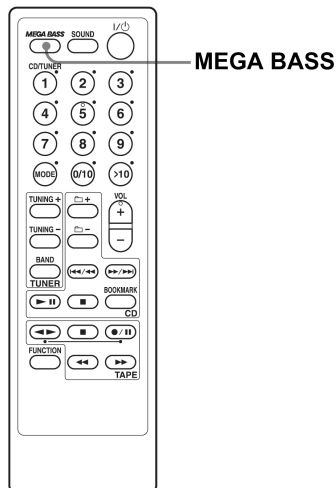

Dodatno naglašavanje basova

Pritisnite MEGA BASS na daljinskom upravljaču dok se na pokazivaču ne pojavi oznaka "MEGABASS".



Odaberite	Za postizanje
	snažnog, jasnog zvuka s naglašenim niskim i visokim frekvencijama
	laganog zvuka s naglašenim visokim i srednjim frekvencijama
	naglašenijih basova
	naglašenijih vokala, odnosno srednjih frekvencija
	čitavog dinamičkog opsega za glazbu poput klasične

Za povratak na normalni zvuk, ponovo pritisnite tipku dok sa pokazivača ne nestane oznaka "MEGABASS".

Podešavanje sata

Dok ne podesite sat, na pokazivaču je vidljiv indikator "--:--".

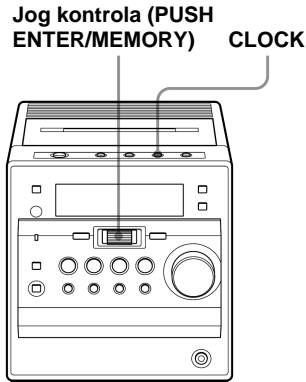

Prije podešavanja sata, spojite izvor napajanja (pogledajte str. 38 – 39).

- 1 Pritisnite i zadržite tipku CLOCK dok na pokazivaču ne počne treptati znamenka sata.



- 2 Podesite točno vrijeme.
 - ① Okrenite jog kontrolu kako bi podesili znamenke sati te je pritisnite.
 - ② Okrenite jog kontrolu kako bi podesili minute.

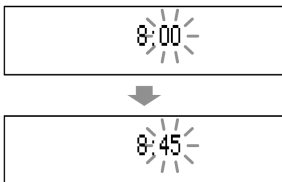

- 3 Pritisnite jog kontrolu. Sad počinje odbrojavanje od 00 sekundi.

Napomena

Ukoliko odspojite mrežni kabel, na pokazivaču se ponovo uključi prikaz "--:--". U tom slučaju potrebno je ponovo podesiti točno vrijeme.

Savjet

Prikaz vremena na pokazivaču:
(24-satni sustav)
0:00 = ponoć

Provjera tekućeg vremena

Pritisnite CLOCK za prikaz vremena, te pritisnite još jednom za povratak na prethodni prikaz.

Buđenje uz glazbu

Moguće je buđenje uz glazbu ili radijski program u programirano vrijeme. Provjerite da li ste podesili sat (pogledajte poglavlje "Podešavanje sata" na str. 33).

Jog kontrola
(PUSH ENTER/
MEMORY)

STANDBY

TIMER

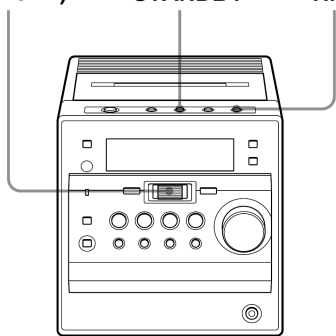

Prije početka, provjerite da li ☀ indikator sata ne svijetli na pokazivaču. Ako svijetli, pritisnite tipku STANDBY.

1 Pripremite željeni izvor zvuka.

Za reprodukciju	Učinite sljedeće
CD (CD-a)	Umetnite CD.
TAPE (kasete)	Umetnite kasetu.
TUNER (programa s radijskog prijemnika)	Ugodite postaju.
LINE (priključenog uređaja)	Uključite uređaj na LINE IN priključku.

2 Pritisnite TIMER.

Na pokazivaču se pojavljuju indikator sata ☀ i prikaz za podešavanje.

3 Okrenite jog kontrolu za odabir "PB", te je pritisnite za potvrdu odabira.

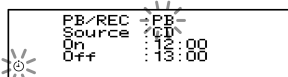

4 Okrenite jog kontrolu za odabir izvora reprodukcije ("CD", "TAPE", "TUNER" ili "LINE"), te je pritisnite za potvrdu odabira.

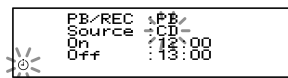

5 Podesite sat i minute timera na vrijeme uključenja.

① Okrenite jog kontrolu za podešavanje sati te je pritisnite.

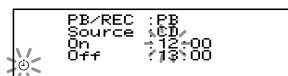

② Okrenite jog kontrolu za podešavanje minuta te je pritisnite.

6 Podesite sat i minute timera na vrijeme isključenja.
(Postupite kao u koraku 5.)

7 Zakretanjem jog tipke podesite glasnoću.

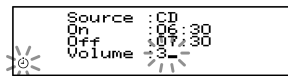

8 Pritisnite tipku STANDBY.

Indikator sata ☀ svijetli i uređaj se isključuje u stanje pripravnosti.

U podešeno vrijeme, uređaj će se uključiti, te početi reprodukciju. Reprodukcijska će se isključiti u podešeno vrijeme, te će se uređaj ponovo isključiti u stanje pripravnosti.

Provjera/promjena početka reprodukcije

Za provjeru postavki pritisnite tipku TIMER. Za promjenu, dok se na pokazivaču nalazi prikaz postavke koju želite promijeniti, tipkama TUNING + ili TUNING – ili jog kontrolom ponovo unesite postavku.

Uporaba uređaja prije uključjenja uz pomoć timera

Ako želite koristiti uređaj, jednostavno ga uključite (ako slušate radijski prijemnik, uređaj će uključiti postaju koju ste zadnju slušali, a ne onu koja je podešena u koraku 1 na str. 34). Isključite uređaj prije ugođenog vremena timera.

Zaustavljanje reprodukcije

Isključite uređaj.

Napomena

Nije moguće ugoditi isto vrijeme timera za buđenje i snimanje.

Savjeti

- Za izlaz iz stanja mirovanja, pritisnite tipku STANDBY, tako da ☺ nestane s pokazivača.
- Ove vrijednosti će ostati u memoriji do poništenja.
- Ako pritisnete STANDBY tijekom reprodukcije, uređaj će se isključiti u stanje pripravnosti.

Programirano snimanje radijskog programa

Moguće je podesiti timer za uključivanje snimanja radijskog programa u određeno vrijeme. Također, moguće je timerom uključiti snimanje s uređaja na LINE IN priključku. Provjerite da li ste podesili točno vrijeme (pogledajte "Podešavanje sata" na str. 33).

MODE/DIR

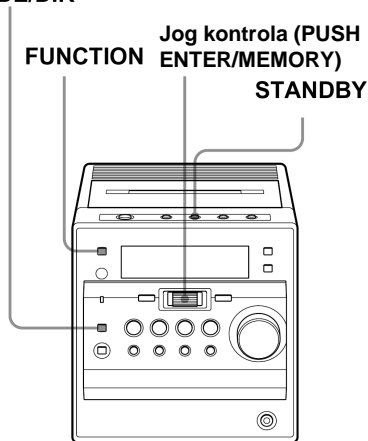

Prije početka provjerite da indikator sata ☺ ne svijetli na pokazivaču. Ukoliko svijetli pritisnite STANDBY.

- 1 Ugodite radijsku postaju te uložite praznu kasetu u pretinac kasetofona sa stranom za snimanje okrenutom prema gore.
- 2 Pritisnite FUNCTION nekoliko puta dok se na pokazivaču ne pojavi oznaka "TAPE".
- 3 Pritisnite MODE/DIR za odabir smjera snimanja kasete.

	Pokazivač
Jednostrano	→
Obostrano	↔

nastavlja se

Odlazak na spavanje uz glazbu

(nastavak)

- 4 Pritisnite TIMER dok se ne pojavi indikator ☺ i pokazivač za podešavanje.

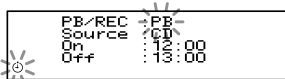

- 5 Okrenite jog kontrolu za odabir "REC" te je pritisnite za potvrdu unosa.

- 6 Okrenite jog kontrolu za odabir izvora "TUNER" ili "LINE" te je pritisnite za potvrdu unosa.

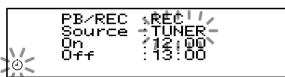

- 7 Podesite sate i minute timera za početak snimanja.

- ① Okrenite jog kontrolu kako bi podesili sate te je pritisnite.

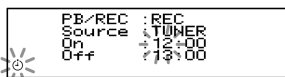

- ② Okrenite jog kontrolu za podešavanje minuta te je pritisnite.

- 8 Podesite sat i minute timera za završetak snimanja. (Postupite kao u koraku 7.)

- 9 Jog kontrolom podesite glasnoću.



- 10 Pritisnite STADNBY.

Uređaj se isključuje u pripravno stanje.

Indikator ☺ i oznaka "REC" se pojavljuju na pokazivaču.

U podešeno vrijeme, uređaj će se uključiti i početi snimati. Nakon završetka snimanja u podešeno vrijeme, uređaj će se isključiti u pripravno stanje.

Provjera/promjena početka snimanja

Za provjeru postavki pritisnite tipku TIMER.

Za promjenu, dok se na pokazivaču nalazi prikaz postavke koju želite promijeniti, tipkama TUNING + ili TUNING - ili jog kontrolom ponovo unesite postavku.

Uporaba uređaja prije uključenja uz pomoć timera

Ako želite koristiti uređaj, jednostavno ga uključite (ako ste slušate radijski prijemnik, uređaj će snimati s postaje koju ste zadnju slušali, a ne onu koja je podešena u koraku 1 na str. 35). Isključite uređaj prije ugođenog vremena timera.

Napomena

Nije moguće ugoditi isto vrijeme timera za buđenje (str. 34) i snimanje.

Savjeti

- Prilikom prijema AM programa u koraku 1, pritisnite REC kako bi provjerili čuju li se smetnje. Ukoliko se čuju, pritisnite MODE/DIR za odabir položaja ISS (preklopke za uklanjanje smetnji) koja ih najviše smanjuje.
- Za isključenje stanja pripravnosti, pritisnite STANDBY kako bi indikator sata ☺ i oznaka "REC" nestali s pokazivača.
- Postavke ostaju u memoriji dok ih ne resetirate.
- Ako odaberete obostrano snimanje, snimanje će se automatski zaustaviti nakon što su obje strane snimljene, kako bi se spriječilo neželjeno snimanje.

Odlazak na spavanje uz glazbu

Možete podesiti automatsko isključenje nakon 10, 20, 30, 60, 90 i 120 minuta, što vam omogućuje odlazak na spavanje dok slušate glazbu.

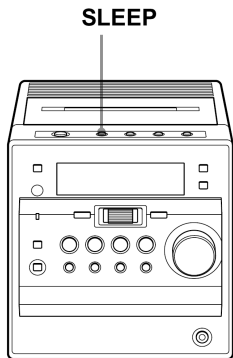

Poništenje funkcije automatskog isključenja

Pritisnite SLEEP dok se na pokazivaču ne pojavi poruka "SLEEP OFF".

Promjena postavki

Poponovite korake 2 i 3.

Savjeti

- Pozadinsko osvjetljenje pokazivača se isključuje kada je uključen timer.
- Moguće je kombinirati vrijeme timera buđenja i automatskog isključenja. Podesite timer za buđenje (str. 34), isključite uređaj, te nakon toga podesite timer za automatsko isključenje.
- Moguće je zaspati i probuditi se s različitim glazbom. Međutim, podešenje različitih radijskih postaja nije moguće.
- Moguće je podesiti razne glasnoće timera za buđenje i timera za uspavlivanje. Na primjer, možete otići na spavanje uz tišu glazbu, a probuditi se uz glasniju.

1 Uključite reprodukciju s željenog izvora.

2 Pritisnite SLEEP dok se ne uključi oznaka "SLEEP" na pokazivaču.

3 Pritisnite SLEEP za odabir vremena u minutama nakon kojeg će se uređaj isključiti.

Svakim pritiskom na tipku, vrijeme do isključenja se mijenja u sljedećem rasporedu:
"60" → "90" → "120" → "OFF" →
"10" → "20" → "30".

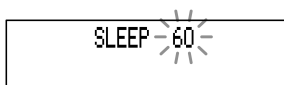

4 sekunde nakon pritiska tipke SLEEP pohranit će se podešenje minuta s pokazivača.

Nakon isteka podešenog vremena reprodukcija i uređaj se automatski isključuju.

Postavljanje

Spajanje uređaja

Prije bilo kakvih postupaka spajanja isključite uređaja iz napajanja.

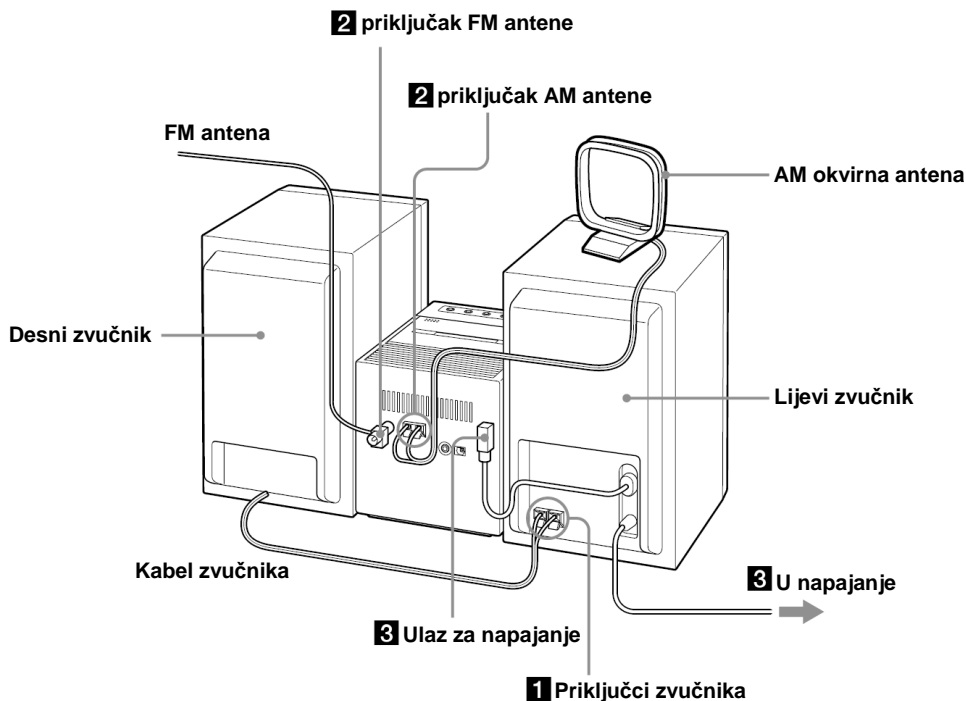

- 1** Spajanje zvučnika
Spojite kabel zvučnika od desnog prema lijevom zvučniku; bijelu žicu u crveni priključak i crnu žicu u ostale priključke.

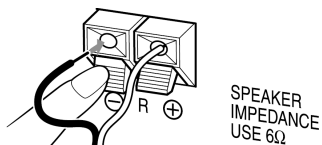

- 2** Spajanje antena

FM antena*
(isporučena)

AM okvirna antena**
(isporučena)

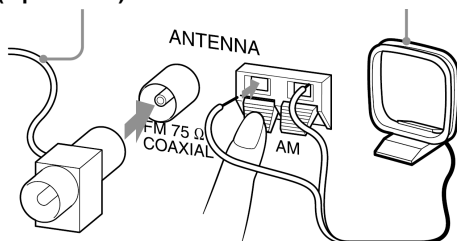

- * Antene postavite u što horizontalniji položaj.
** Za poboljšanje prijema preusmjerite antene.

Spajanje AM okvirnih antena

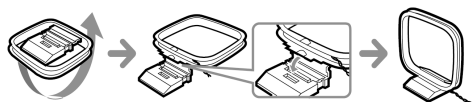

3 Spojite mrežni kabel.

- 1 Spojite mrežni kabel iz lijevog zvučnika u SPEAKER OUT (POWER IN) priključak na stražnjoj strani uređaja.

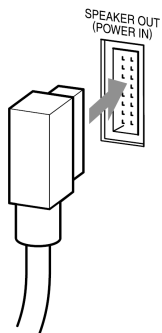

- 2 Uložite kraj mrežnog kabela iz lijevog zvučnika u napajanje.

Napomena

Ukoliko odspojite mrežni kabel ili je došlo do prekida napajanja, točno vrijeme i ostale pohranjene postavke se mogu vratiti na početna podešenja. U tom slučaju potrebno je ponovno podesiti sat i/ili ostale postavke.

Mijenanje AM intervala ugađanja

AM interval ugađanja je tvornički podešen i iznosi 9 kHz.

Ukoliko želite promijeniti interval ugađanja, učinite sljedeće:

- 1 Pritisnite TUNER BAND•AUTO PRESET dok se na pokazivaču ne pojavi "AM".
- 2 Pritisnite i zadržite jog kontrolu 2 sekunde.
- 3 Pritisnite TUNER BAND•AUTO PRESET 2 sekunde.
- 4 Pritisnite ◀◀/|◀◀ ili ▶▶/▶▶▶▶ za odabir "AM 9kHz" za interval 9 kHz ili "AM 10kHz" za interval od 10 kHz.
- 5 Pritisnite jog kontrolu za potvrdu unosa.

Nakon promjene intervala ugađanja, potrebno je resetirati pohranjene AM postaje.

4 Ulaganje baterija u daljinski upravljač.

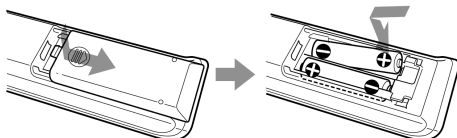

Uložite dvije R03 (veličine AAA) baterije (nisu isporučene).

Mijenanje baterija

Uz uobičajenu uporabu, baterije traju oko 6 mjeseci. Kada više nije moguće upravljati uređajem putem daljinskog upravljača, zamijenite stare baterije novima.

Podešavanje kontrasta pokazivača

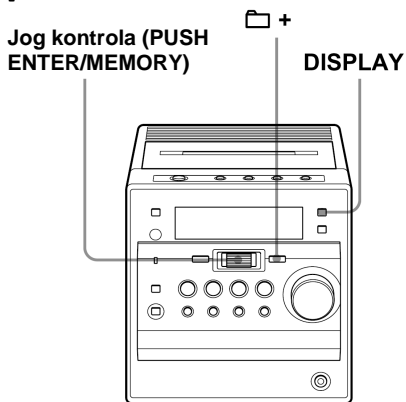

- 1 Pritisnite DISPLAY kada je uređaj isključen.

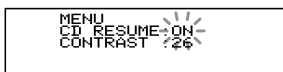

Uključuje je prikaz izbornika (MENU).

- 2 Pritisnite jog kontrolu ili folder + za odabir opcije "CONTRAST". Znamenke kontrasta (1 – 32) trepću na pokazivaču.

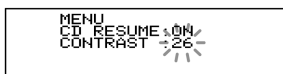

- 3 Okrenite jog kontrolu za odabir broja vrijednosti kontrasta pokazivača.

- 4 Pritisnite jog kontrolu za potvrdu odabira.

Spajanje dodatnih uređaja

Možete snimiti audio CD na MiniDisc, ili uživati u zvuku videorekordera, TV prijemnika ili MiniDisc uređaja/rekordera kroz zvučnike ovog sustava.

Prije spajanja bilo kojeg uređaja isključite napajanje.

Podrobnije detalje potražite u uputama za uporabu uređaja kojeg spajate.

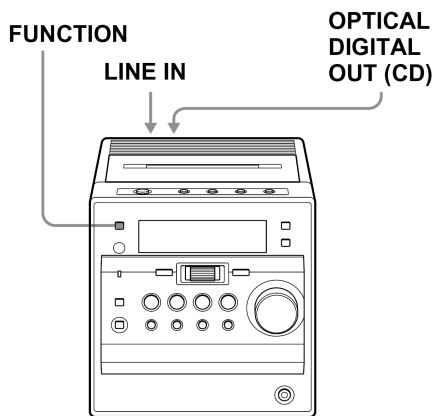

Snimanje audio CD-a na MiniDisc ili DAT rekorder

MiniDisc rekorder, DAT rekorder, itd.

u OPTICAL DIGITAL OUT (CD) priključak

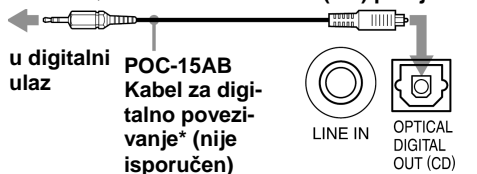

* Odaberite kabel za spajanje koji odgovara digitalnom priključku na rekordera kojeg priključujete. Podrobnije detalje potražite u uputama za uporabu uređaja kojeg spajate. Priključak OPTICAL DIGITAL OUT (CD) ovog uređaja ćete prepoznati po četvrtastom obliku.

Vrsta priključka komponente koju spajate	Oznaka spojnog kabela
Optički mini priključak (MiniDisc rekorder itd.)	POC-15AB
Četvrtasti optički priključak (MiniDisc rekorder, DAT rekorder itd.)	POC-15A

Slušanje TV prijemnika, video- rekordera i MiniDisc uređaja/ rekordera

TV prijemnik, videorekorder,
MiniDisc uređaj/rekorder, itd. na LINE IN
priključak

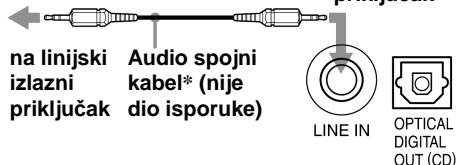

* Za MiniDisc rekorder: kabel sa stereo-mini priključkom na oba kraja.
Za TV prijemnik, videorekorder: kabel sa stereo-mini priključkom na jednom kraju, te dva *phono* priključka na drugom.

1 Spojite OPTICAL DIGITAL OUT (CD) digitalni ulaz MiniDisc rekordera ili drugog uređaja digitalnim spojem kabelom (nije isporučen).

2 Uključite ovaj i spojeni uređaj.

3 Pripremite spojeni uređaj za snimanje.

4 Pokrenite reprodukciju CD-a na ovom uređaju.

Napomena

Nije moguće snimiti ATRAC CD/MP3 disk.

1 Spojite LINE IN priključak sa linijskim izlaznim priključkom MiniDisc ili drugog uređaja pomoću audio spojnog kabela (nije dio isporuke).

2 Uključite ovaj, te spojeni uređaj.

3 Pritisnite tipku FUNCTION da se na pokazivaču pojavi poruka "LINE", te uključite reprodukciju na spojenom uređaju. Zvuk sa spojenog uređaja se čuje na zvučnicima.

Napomena

Spojite kabele čvrsto, da ne bi došlo do problema u radu.

Savjet

Moguće je snimanje sa spojenog uređaja. Umetnite praznu kasetu u pretinac, te pritisnite tipku REC dva puta (na daljinskom upravljaču, dok držite ●/II, pritisnite ◀▶) (str. 15 i 16).

Dodatne informacije

Mjere opreza

O sigurnosti

- Budući da CD koristi lasersku zraku, nemojte pokušavati sami otvarati uređaj jer bi mogli oštetiti vid. Prepustite popravke samo stručnim osobama.
- Ako u unutrašnjost uređaja dospije strani predmet ili se prolije tekućina, isključite uređaj i odnesite ga na stručni pregled prije ponovne uporabe.
- Ovaj uređaj ne može reproducirati diskove nestandardnog oblika (primjerice srce, kvadrat, zvijezda). Pokušaj reprodukcije takvih diskova može oštetiti uređaj. Ne upotrebljavajte takve diskove.

O izvorima napajanja

- Uređaj nije isključen iz mreže sve dok je mrežni priključak utaknut u zidnu utičnicu, čak i ako je sam uređaj isključen.
- Natpisna pločica sa označenim napajanjem, potrošnjom, itd. nalazi se na stražnjoj strani uređaja.

O postavljanju uređaja

- Nemojte postavljati uređaj na mjesto u blizini izvora topline ili pod izravnim utjecajem sunčevih zraka, prašine ili mehaničkih vibracija.
- Nemojte odabrati podlogu koja nije stabilna ili je nagnuta.
- Ostavite dovoljno slobodnog prostora oko uređaja (približno 10 mm). Nemojte prekrivati otvore kako bi spriječili prekomjerno zagrijavanje i osigurali duži vijek trajanja.
- Ako ostavite uređaj u automobilu parkiranom na suncu, zaklonite ga od izravnog utjecaja sunčevih zraka.

- Budući da zvučnici koriste jake magnete, udaljite magnetske bankovne kartice, satove na navijanje, itd. kako bi spriječili moguću štetu.

O radu

- Ako uređaj izravno unesete iz hladnog u topli prostor, ili ga ostavite u vlažnom prostoru, može doći do kondenziranja vlage na lećama CD uređaja. Ako se to dogodi, CD uređaj neće raditi. Izvadite disk i ostavite uređaj uključen približno jedan sat dok vlaga ne ishlapi.
- Ako niste duže vremena koristili uređaj, prije stavljanja kasete pokrenite reprodukciju kako bi se uređaj ugrijao.

Napomene o diskovima

- Prije reprodukcije obrišite CD čistom krpom. Obrišite CD od središta prema rubu.

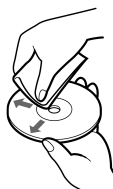

- Nemojte koristiti otapala poput benzina, razrjeđivača, komercijalno pribavljivih sredstava za čišćenje ili antistatičkih raspršivača koji se koriste za klasične gramofonske ploče.
- Nemojte izlagati CD izravnom utjecaju sunčevih zraka ili izvora topline, i nemojte ga ostavljati u automobilu parkiranom na suncu.
- Nemojte lijepiti naljepnice i nemojte ogrebat površinu CD-a.
- Nakon reprodukcije, spremite CD u njegovu kutiju.

Ako je CD ogreben, zaprljan ili postoje tragovi prstiju, može doći do pogreške u reprodukciji.

O CD-R/CD-RW diskovima

Ovaj uređaj može reproducirati CD-R/CD-RW diskove snimljene u ATRAC3plus/ATRAC3, MP3 ili CDDA formatu*, ali mogućnost reprodukcije će ovisiti o kvaliteti diska, te stanju uređaja za snimanje.

* CDDA je skraćenica za Compact Disc Digital Audio. To je standard za snimanje koji se koristi za Audio CD diskove.

Napomene o kasetama

- Ako želite sačuvati sadržaj snimljene kasete i spriječiti slučajno brisanje, odlomite plastične graničnike na A ili B strani kasete. Ako, kasnije, želite snimati na zaštićenu kasetu, prekrijte otvore samoljepljivom vrpcom.

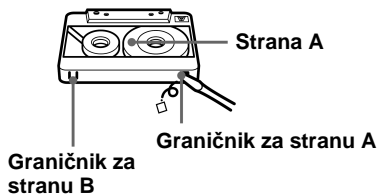

- Vrpce dulje od 90 minuta ne preporučuju se, osim za dugu reprodukciju ili snimanje. Takve vrpce su tanke i lako se mogu prekinuti. Ovo može uzrokovati nepravilnost u radu uređaja ili iskrivljenje zvuka.

U slučaju problema ili pitanja o vašem uređaju, obratite se najbližem Sony prodavatelju.

U slučaju problema

Općenito

Uređaj ne radi.

- Čvrsto spojite mrežni kabel u zidnu utičnicu.

Nema zvuka

- Pritisnite I/⏏ na uređaju.
- Podesite glasnoću.
- Isključite slušalice ukoliko slušate glazbu preko zvučnika.

Smetnje u zvuku.

- Blizu uređaja se koristi prijenosni telefon ili drugi uređaj koji emitira radiofrekvencijske smetnje.
→ Odmaknite ga od uređaja.

CD uređaj

Na pokazivaču se pojavi oznaka "No Disc" iako je CD umetnut.

- Umetnite CD tako da je strana s natpisom okrenuta prema gore.
- CD-R/CD-RW disk nije finaliziran. Pomoću uređaja za snimanje diskova finalizirajte CD-R/CD-RW disk.
- Postoji problem vezan uz kvalitetu CD-R/CD-RW diska, uređaja za snimanje ili programa za snimanje.
- CD-R/CD-RW je prazan.

Nije moguće pokrenuti reprodukciju CD-a.

- Umetnite CD tako da je strana s natpisom okrenuta prema gore.
- Očistite CD.
- Izvadite CD i ostavite uložnicu otvorenom otprilike sat vremena kako bi ishlapila kondenzirana vlaga.

Zvuk se gubi.

- Smanjite glasnoću.
- Očistite CD ili ga zamijenite ako je jako oštećen.
- Postavite uređaj na mjesto na kojem nema vibracija.
- Očistite leću komercijalno nabavljivom puhaljkom.
- Zvuk se može gubiti ili imati smetnje ukoliko je upotrijebljen CD-R/CD-RW disk loše kvalitete ili postoji problem s uređajem za snimanje ili programom za snimanje.

nastavlja se

U slučaju problema (nastavak)

Na pokazivaču se nalazi poruka "No file".

- Pokušavate reproducirati CD-R/CD-RW koji se sadrži ATRAC ili MP3 datoteku. (str. 4)

Radijski prijemnik

Zvuk je slab ili loše kvalitete

- Odmaknite uređaj od TV prijemnika.

Slika na TV-u je nestabilna.

- Ako FM program slušate u blizini TV prijemnika s kućnom antenom, odmaknite uređaj od TV prijemnika.

Kasetofon

Nakon pritiska na tipku, vrpca se ne pokreće.

- Pravilno uložite kasetu i čvrsto zatvorite pretinac kasetofona.

Tipka REC ne radi/Nije moguće pokrenuti reprodukciju.

- Provjerite da li je sigurnosni graničnik na kaseti u pretincu kasetofona na mjestu. Ukoliko nije, na pokazivaču će biti prikazana poruka "No Tab".
- Pritisnite FUNCTION kako bi uključili funkciju uređaja "TAPE".

Vrpca se ne briše u cijelosti.

- Očistite glavu za brisanje (pogledajte str. 45).
- Snimljeni materijal se nalazi na vrpci je TYPE II (high position) ili TYPE IV (metal). Snimajte i reproducirajte vrpcu TYPE I.

Nije moguće snimanje.

- Provjerite da li je kasetna ispravno uložena. Ukoliko nije, na pokazivaču će biti vidljiva poruka "No Tape".
- Provjerite da li je sigurnosni graničnik na kaseti u pretincu kasetofona na mjestu. Ukoliko nije, na pokazivaču će biti vidljiva poruka "No Tab".

Zvuk je loš/Zvuk se slabo čuje.

- Očistite glave, pogonski mehanizam i valjčić (pogledajte str. 45).
- Razmagnetizirajte glave (pogledajte str. 45).

Nije moguća pauza reprodukcije kasete.

- Moguća je isključivo pauza snimanja kasete.

Timer

Timer ne radi.

- Provjerite da li je sat podešen.
- Provjerite da li je prekinuto napajanje.
- Provjerite nije li kasetna došla do kraja.
- Provjerite da li je prikazan indikator sata (⌚).

Daljinski upravljač

Daljinski upravljač ne radi.

- Ukoliko su baterije slabe, izvadite ih i zamijenite novima.
- Usmjerite daljinski upravljač prema senzoru za daljinski upravljač na uređaju.
- Uklonite sve zapreke između uređaja i daljinskog upravljača.
- Pazite da senzor daljinskog upravljača nije izložen izravnoj svjetlosti, primjerice izravnoj sunčevoj svjetlosti ili svjetlosti fluorescentne svjetiljke.
- Približite se uređaju kada upotrebljavate daljinski upravljač.

Ako nakon provođenja navedenih provjera i dalje postoji problem, izvucite mrežni priključak iz zidne utičnice. Pričekajte da nestanu sve oznake sa pokazivača i ponovo vratite mrežni priključak. Ako i dalje imate problema, obratite se ovlaštenom servisu. U tom slučaju uz glavni uređaj (CMT-A50/A70) ponesite i lijevi zvučnik u kojem se nalazi napajanje.

Održavanje

Čišćenje magnetskih glava i vodilica vrpce

Za najbolju kakvoću reprodukcije i snimanja, obrišite magnetske glave, valjčiće i pogonske osovine pomoću vate navlažene sredstvom za čišćenje ili alkoholom svakih deset sati rada. Za najbolju kvalitetu snimke, preporučamo da prije svakog snimanja očistite putove prolaza vrpce.

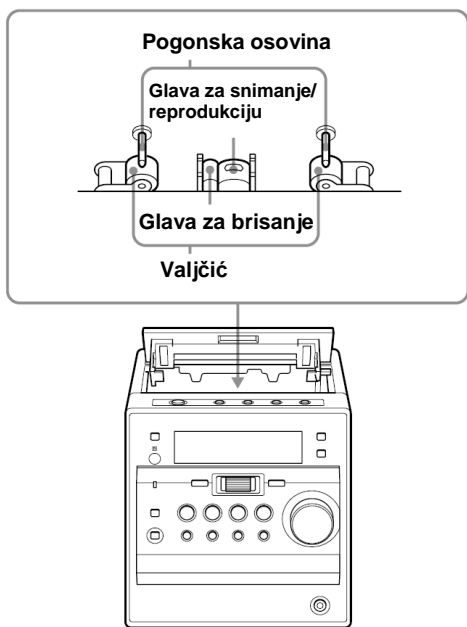

Nakon čišćenja, umetnite kasetu tek nakon što su očišćene površine potpuno suhe.

Razmagnetiziranje glava

Nakon 20 do 30 sati rada, na glavama se stvori dovoljno magnetima da prouzroči gubitak visokih frekvencija i pištanje. Tada je potrebno razmagnetizirati glave i metalne dijelove posebnom napravom za razmagnetiziranje.

Čišćenje kućišta

Očistite kućište, ploču i kontrole pomoću meke i čiste krpe natopljene u blagoj otopini sredstva za pranje. Nemojte koristiti bilo koju vrstu sredstva koja bi mogla ogrebat površinu (četke, prašak, itd.) ili otopine kao što su alkohol ili benzin.

Tehnički podaci

CD uređaj

Sustav

Kompaktni disk i digitalni audio sustav

Značajke laserske diode

Materijal: GaAlAs

Valna dužina: 780 nm

Trajanje emisije: Kontinuirano

Laserski izlaz: Manje od 44,6 μ W

(Vrijednost ovog izlaza je mjerena na udaljenosti

200 mm od leće pomoću optičkog osjetila s otvorom promjera 7 mm.)

Brzina okretaja

400 o/min do 1000 o/min (CLV)

Broj kanala

2

Frekvencijski odziv

20 – 20,000 Hz $\pm 0/-1$ dB

Zavijanje i podrhtavanje

Ispod mjerljive razine

Radijski prijemnik

Frekvencijski opseg

FM 87,5 – 108 MHz

AM 531 – 1611 kHz (korak 9 kHz)
530 – 1610 kHz (korak 10 kHz)

AKO

FM: 10,7 MHz

AM: 450 kHz

Antene

FM: Žična antena

AM: Okvirna antena

Kasetofon

Sustav snimanja

4 traga 2-kanalni stereo

Vrijeme premotavanja

Približno 112 sekundi uz Sony kasetu C-60

Frekvencijski odziv

TYPE I (normal): 50 – 15 000 Hz

Općenito

Zvučnik

Visokotonac: 4 cm promjer, 6 ohma

Niskotonac: 13 cm promjer, 6 ohma

Pasivni zvučnik 10 cm promjer (samo CMT-A50)

Ulazi

LINE IN priključak (stereo mini priključak)

Najniža razina ulaza 430 mV

Izlazi

Priključak za slušalice (stereo mini priključak):

Za slušalice impedancije 8 – 64 ohma

OPTICAL DIGITAL OUT (CD) (optički izlazni konektor)

Valna duljina: 630 – 690 nm

Najveća izlazna snaga

CMT-A50: 20 W

CMT-A70: 60 W

Napajanje

Za CD radio-kasetofon:

230 V AC, 50 Hz

Za daljinski upravljač:

3 V DC, 2 R03 (veličina AAA) baterije

Potrošnja

CMT-A50: 50 W

CMT-A70: 100 W

Dimenzije

Uređaj:

Približno 136 x 151,8 x 204 mm (š/v/d)
(uključujući dijelove koji strše)

Zvučnik:

CMT-A50: približno 128 x 287 x 215 mm
(š/v/d)

(uključujući dijelove koji strše)

CMT-A50: približno 164 x 267 x 255 mm
(š/v/d)

(uključujući dijelove koji strše)

Masa

CMT-A50

Uređaj: približno 1,6 kg

Lijevi zvučnik: približno 4,3 kg

Desni zvučnik: približno 2,2 kg

CMT-A70

Uređaj: približno 1,6 kg

Lijevi zvučnik: približno 5,6 kg

Desni zvučnik: približno 2,9 kg

Isporučeni pribor

Daljinski upravljač (1)

FM žična antena (1)

AM okvirna antena (1)

CD-ROM (SonicStage) (1)

SonicStage priručnik za instalaciju i rukovanje (1)

US i strani patenti pod licencom tvrtke Dolby Laboratories
Dizajn i tehnički podaci podložni su promjenama bez prethodnog upozorenja. Proizvođač ne preuzima odgovornost za eventualne tiskarke pogreške.

Dodatni pribor

Sony slušalice serije MDR.