

SONY®

FM/MW/LW Compact Disc Player

Betjeningsvejledning _____ **DA**

Käyttöohjeet _____ **FI**

Bruksanvisning _____ **SV**

Se den medfølgende installations- og tilslutningsvejledning for installation og tilslutning.
Asennusta ja liitännöjä koskevat tiedot ovat oheistetuissa Asennus- ja liitännöohjeissa.
Vi hänvisar till de medföljande instruktionerna angående montering/uppkoppling.



CDX-S2020

Velkommen!

Tillykke med dit køb af Sony compactdisk-afspiller. Du kan få endnu større køreglæde med følgende funktioner:

- Cd-afspilning:

Du kan afspille CD-DA (også med cd-tekst*) og cd-r/cd-rw til lydbrug.



- Radiomodtagelse:

– Du kan gemme op til 6 stationer pr. bånd (FM1, FM2, FM3, MW og LW).

– BTM (Best Tuning Memory) -funktion:

Enheden vælger stationer, der har stærke signaler, og gemmer dem.

- RDS-service:

Du kan bruge FM-stationer med Radio Data System (RDS).

* En cd-tekst-disk er en CD-DA, der indeholder data som f.eks. disk-, kunstner- og spornavn.

Advarsel hvis tændingen på din bil ikke har en ACC (tilbehør) -position

Efter at have slået tændingen fra skal du sørge for at trykke på og holde **(OFF)** på enheden, indtil displayet forsvinder.

I modsat fald slukkes displayet ikke, hvilket forårsager batteriforbrug.

**CLASS 1
LASER PRODUCT**

Dette mærkat er placeret på kabinetets underside.

Indholdsfortegnelse

Klargøring

Nulstilling af enheden	4
Indstilling af uret	4
DEMO-indstilling	4
Tag frontpanelet af	4
Sætte frontpanelet på	4

Knappernes placering og grundlæggende betjening

Hovedenhed	5
----------------------	---

Radio

Gemme og modtage stationer	6
Gemme automatisk — BTM.	6
Gemme manuelt	6
Modtagelse af de lagrede stationer	6
Stille automatisk ind	6
RDS	6
Oversigt	6
Indstille AF og TA/TP	7
Vælge PTY	7
Indstille CT	7

Andre funktioner

Ændre lydindstillingerne	8
Justere lydegenskaberne	
— BAL/FAD	8
Justering af equalizerkurven	
— EQ3	8
Justere opsætningspunkter	8
Brug af ekstra fjernbetjening	9
Kortfjernbetjening RM-X114	9

Yderligere oplysninger

Forholdsregler	10
Bemærkninger om diske	10
Vedligeholdelse	10
Tag enheden ud	11
Specifikationer	11
Fejlsøgning	12
Fejldisplays/meddelelser	13

Klargøring

Nulstilling af enheden

Inden enheden betjenes første gang, eller efter udskiftning af bilbatteriet eller ændring af tilslutningerne, skal enheden nulstilles. Tag frontpanelet af, og tryk på RESET-knappen med en spids genstand, f.eks. en kuglepen.

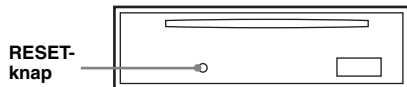

Bemærk

Når der trykkes på RESET-knappen, slettes urets indstilling samt nogle lagrede funktioner.

Indstilling af uret

Uret anvender en 24-timers digital tidsangivelse.

1 Tryk på og hold (DSPL).

Time-indikationen blinker.

2 Tryk på lydstyrke +/- -knappen for at indstille time og minut.

For at rykke den digitale angivelse skal du trykke på (SEL).

3 Tryk på (DSPL).

Uret går i gang.

For at vise uret skal du trykke på (DSPL). Tryk på (DSPL) igen for at vende tilbage til det foregående display.

Tip

Du kan indstille uret automatisk med RDS-funktionen (side 7).

Med kortfjernbetjeningen

I trin 2 skal du for at indstille time og minut trykke på ↑ eller ↓.

DEMO-indstilling

Når enheden er slukket vises uret først, og derefter begynder demonstration (DEMO) - indstilling demonstrationsdisplayet.

For at annullere DEMO-indstilling skal du trykke på (SEL) og (4) samtidigt, mens enheden er slukket.

Tage frontpanelet af

Du kan tage enhedens frontpanel af for at forhindre tyveri.

Advarselsalarm

Hvis du drejer tændingskontakten til OFF-positionen uden at fjerne frontpanelet, bipper advarselsalarmen i nogle få sekunder. Alarmen høres kun, hvis den indbyggede forstærker bruges.

1 Tryk på (OFF).

Enheden slukkes.

2 Tryk på ⬆, og træk det derefter udad.

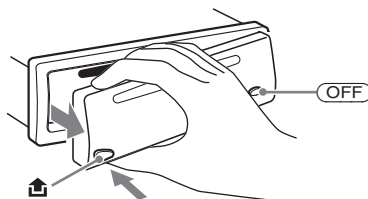

Bemærkninger

- Undgå at tabe frontpanelet, og tryk ikke for hårdt på frontpanelet og displayvinduet.
- Udsæt ikke frontpanelet for varme/høje temperaturer eller fugt. Lad det ikke ligge på instrumentbrættet/baghylden i en parkeret bil.

Tip

Når du tager frontpanelet med dig, skal du bruge det medfølgende frontpaneletui.

Sætte frontpanelet på

Sæt del (A) på frontpanelet i indgreb sammen med del (B) på enheden, som afbildet, og skub til venstre side, indtil den klikker på plads.

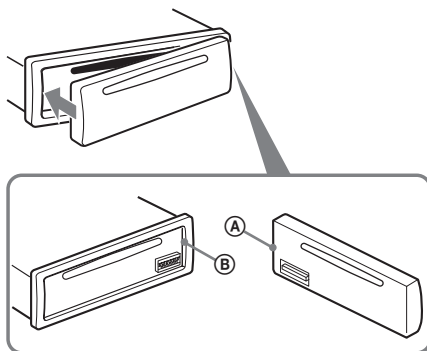

Bemærk

Sæt ikke noget på indersiden af frontpanelet.

Knappernes placering og grundlæggende betjening

Hovedenhed

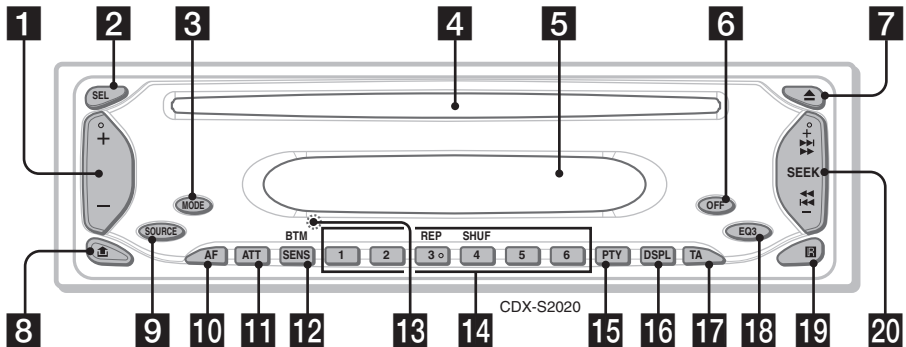

Se de nævnte sider for nærmere oplysninger.

1 Lydstyrke +/- knap

Til at justere lydstyrken.

2 SEL (valg) -knap 4, 7, 8

Til at vælge punkter.

3 MODE-knap 6

Til at vælge radiobånd (FM/MW/LW).

4 Disk-åbning

Isæt disken (etiketside opad), afspilning begynder.

5 Displayvindue

CD:

Når sporet skifter, vises det nye spors eventuelle forindspillede titel (hvis A.SCRL (Auto Scroll) er indstillet på "ON", rulles lange navne (side 8)).

6 OFF-knap

Til at slå strømmen fra/standse kilden.

7 Δ (udkast) knap

Til at udkaste disken.

8 \square (udløsning af frontpanel) -knap 4

9 SOURCE-knap

Til at slå strømmen til/skifte kilde (radio/cd).

10 AF (alternative frekvenser) -knap 7

Til at indstille AF i RDS.

11 ATT (dæmpning) -knap

Til at dæmpe lyden. Tryk igen for at annullere.

12 SENS/BTM-knap 6

Til at forbedre svag modtagelse: LOCAL/MONO (tryk); begynde BTM-funktionen (tryk og hold).

13 RESET-knap (bag frontpanelet) 4

14 Talknapper

Radio:

Til at modtage gemte stationer (tryk); gemte stationer (tryk og hold).

CD:

③: REP

Til at afspille det aktuelle spor/disk gentaget.

④: SHUF

Til at afspille sporene i vilkårlig rækkefølge.

15 PTY (programtype) -knap 7

Til at vælge PTY i RDS.

16 DSPL (display) -knap 4, 6

Til at skifte displaypunkter.

17 TA (trafikmelding) -knap 7

Til at indstille TA/TP i RDS.

18 EQ3 (equalizer) -knap 8

Til at vælge en equalizertype (XPLOD, VOCAL, CLUB, JAZZ, NEW AGE, ROCK, CUSTOM eller OFF).

19 Modtager til kortfjernbetjeningen 9

20 SEEK +/- -knap

Radio:

Til at stille automatisk ind på stationer (tryk); finde en station manuelt (tryk og hold).

CD:

Til at springe spor over (tryk); spole et spor frem/tilbage (tryk og hold).

Radio

Gemme og modtage stationer

Forsigtig

Brug Best Tuning Memory (BTM) for at undgå en ulykke, når du stiller ind på stationer, mens du kører.

Gemme automatisk — BTM

1 Tryk gentagne gange på (SOURCE), indtil "TUNER" vises.

For at skifte bånd, skal du trykke gentagne gange på (MODE). Du kan vælge blandt FM1, FM2, FM3, MW eller LW.

2 Tryk på og hold (BTM), indtil "BTM" blinker.

Enheden gemmer stationer på talknapperne i rækkefølge efter frekvens.

Der høres en bip-lyd, når indstillingen er lagret.

Gemme manuelt

1 Mens den station, du vil gemme, modtages, skal du trykke på og holde en talknap (1) til (6), indtil "MEM" vises.

Indikationen af talknappen vises på displayet.

Bemærk

Hvis du forsøger at gemme en anden station på den samme talknap, slettes den tidligere gemte station.

Tip

Når en RDS-station gemmes, gemmes AF/TA-indstillingen også (side 7).

Modtagelse af de lagrede stationer

1 Vælg båndet, og tryk derefter på en talknap (1) til (6).

Med kortfjernbetjeningen

For at vælge forvalgsstationer skal du trykke på ↑ eller ↓.

Stille automatisk ind

1 Vælg båndet, og tryk derefter på (SEEK) +/- for at søge efter stationen.

Afsøgningen standser, når enheden modtager en station. Gentag denne procedure, indtil stationen modtages.

Tip

Hvis du kender frekvensen på den station, du vil lytte til, skal du trykke på og holde (SEEK) +/- for at finde den omtrentlige frekvens, og derefter trykke gentagne gange på (SEEK) +/- for at finjustere til den ønskede frekvens (manuel indstilling).

RDS

Oversigt

FM-stationer med Radio Data System (RDS) - service kan sende digitale data, som ikke kan opfattes af det menneskelige øre, sammen med det almindelige radioprogramsignal.

Displaypunkter

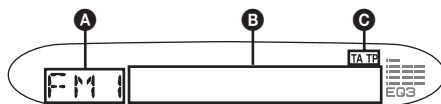

- A Radiobånd, Funktion**
- B Frekvens*1 (Stationsnavn), Ur, RDS-data**
- C TA/TP*2**

*1 Mens RDS-stationen modtages, vises " * " til venstre for frekvensindikationen.

*2 "TA" blinker ved trafikinformation. "TP" lyser, mens en sådan station modtages.

For at skifte displaypunkter **B** skal du trykke på (DSPL).

RDS-service

Enheden giver automatisk RDS-service som følger:

AF (alternative frekvenser) Vælger og genindstiller på stationen med det stærkeste signal i et netværk. Ved at bruge denne funktion kan du lytte uafbrudt til det samme program på en køretur over lang afstand uden at skulle genindstille den samme station manuelt.

TA (trafikmelding)/**TP** (trafikprogram) Giver aktuelle trafikinformationer/programmer. Enhver information/program, der modtages, afbryder den aktuelt valgte kilde.

PTY (programtyper) Viser den aktuelt modtagne programtype. Søger også efter din valgte programtype.

CT (Ur-klokkeslæt) CT-data fra RDS-transmissionen indstiller uret.

Bemærkninger

- Ikke alle RDS-funktioner er til rådighed i alle lande/områder.
- RDS virker ikke, hvis signalstyrken er for svag, eller hvis den station, der er stillet ind på, ikke sender RDS-data.

Indstille AF og TA/TP

- 1 Tryk gentagne gange på (AF) og/eller (TA), indtil den ønskede indstilling vises.

Gemme RDS-stationer med AF- og TA-indstilling

Du kan forvælge RDS-stationer sammen med AF/TA-indstillingen. Hvis du bruger BTM-funktionen, gemmes kun RDS-stationer med den samme AF/TA-indstilling. Hvis du forvælger manuelt, kan du forvælge både RDS- og ikke-RDS-stationer med AF/TA-indstillingen for hver.

- 1 Indstil AF/TA, og gem derefter stationen med BTM eller manuelt.

Forvalg af lydstyrke for trafikmeldinger

Du kan forvælge lydstyrkeniveauet for trafikmeldingerne, så du ikke går glip af dem.

- 1 Tryk gentagne gange på lydstyrke +/- - knappen for at justere lydstyrkeniveauet.
- 2 Tryk på og hold (TA), indtil "TA" vises.

Modtage nødmeldinger

Når AF eller TA er slået til, afbryder nødmeldinger automatisk den aktuelt valgte kilde.

Holde radioen indstillet på et bestemt regionalprogram — REG

Når AF-funktionen er slået til: enhedens fabriksindstilling afgrænser modtagelse til et bestemt område, så der skiftes ikke over til en anden regional station med en stærkere frekvens.

Hvis du forlader regionalprogrammets modtageområde, skal du trykke på og holde (AF), indtil "REG-OFF" vises.

Bemærk

Denne funktion virker ikke i Det Forenede Kongerige og i visse andre områder.

Local Link-funktion (Kun Det Forenede Kongerige)

Med denne funktion kan du vælge andre lokale stationer i området, selvom de ikke er lagret på talknapperne.

- 1 Ved FM-modtagelse skal du trykke på en talknapp (1) til (6), hvor der er gemt en lokal station.

- 2 Tryk på talknappen for den lokale station igen inden for 5 sekunder.
Gentag denne procedure, indtil den lokale station modtages.

Vælg PTY

- 1 Tryk på (PTY) ved FM-modtagelse.



Navnet på den aktuelle programtype vises, hvis stationen sender PTY-data.

- 2 Tryk gentagne gange på (PTY), indtil den ønskede programtype vises.
- 3 Tryk på (SEEK) +/-.

Enheden begynder at søge efter en station, der udsender den valgte programtype.

Med kortfjernbetjeningen

For at vælge programtypen i trin 2 skal du trykke på ↑ eller ↓.

Programtyper

NEWS (Nyheder), **AFFAIRS** (Aktuelt), **INFO** (Oplysning), **SPORT** (Sport), **EDUCATE** (Undervisning), **DRAMA** (Drama), **CULTURE** (Kultur), **SCIENCE** (Videnskab), **VARIED** (Blandet), **POP M** (Popmusik), **ROCK M** (Rockmusik), **EASY M** (Let underholdning), **LIGHT M** (Let klassisk), **CLASSICS** (Klassisk), **OTHER M** (Andre musiktyper), **WEATHER** (Vejret), **FINANCE** (Finansinformation), **CHILDREN** (Børneprogrammer), **SOCIAL A** (Sociale forhold), **RELIGION** (Religion), **PHONE IN** ("Ring ind"-programmer), **TRAVEL** (Rejser), **LEISURE** (Fritid), **JAZZ** (Jazzmusik), **COUNTRY** (Countrymusik), **NATION M** (Nationalmusik), **OLDIES** (Evergreens), **FOLK M** (Folkmusik), **DOCUMENT** (Dokumentarprogrammer)

Bemærk

Du kan ikke bruge denne funktion i lande/regioner, hvor PTY-data ikke er tilgængelige.

Indstille CT

- 1 Ved radiomodtagelse skal du trykke samtidigt på (SEL) og (2).

Bemærkninger

- CT-funktionen virker ikke altid, selv om der modtages en RDS-station.
- Der kan være en forskel mellem det klokkeslæt, som CT-funktionen indstiller, og det faktiske klokkeslæt.

Andre funktioner

Ændre lydindstillingerne

Justere lydegenskaberne

— BAL/FAD

Du kan justere balance og fader.

1 Tryk gentagne gange på (SEL), indtil "BAL" eller "FAD" vises.

Punktet skifter som følger:

LOW* → MID* → HI* →

BAL (venstre-højre) → FAD (for-bag)

* Når EQ3 er aktiveret (side 8).

2 Tryk gentagne gange på lydstyrke +/- - knappen for at justere det valgte punkt.

Efter 3 sekunder er indstillingen udført, og displayet vender tilbage til normal afspilnings/modtageindstilling.

Bemærk

Justér inden for 3 sekunder efter valg af punkt.

Med kortfjernbetjeningen

For at justere det valgte punkt i trin 2 skal du trykke på ←, ↑, → eller ↓.

Justering af equalizerkurven

— EQ3

Du kan lagre og justere equalizerindstillingerne for forskellige toneområder.

1 Vælg en kilde, og tryk derefter gentagne gange på (EQ3) for at vælge EQ3-type.

2 Tryk gentagne gange på (SEL), indtil "LOW", "MID" eller "HI" vises.

3 Tryk gentagne gange på lydstyrke +/- - knappen for at justere det valgte punkt.

Lydstyrkeniveauet kan reguleres i trin på 1 dB fra -10 til +10 dB.



Gentag trin 2 og 3 for at justere equalizerkurven.

For at gendanne den fabriksindstillede equalizerkurve, skal du trykke på og holde (SEL), før indstillingen er udført.

Efter 3 sekunder er indstillingen udført, og displayet vender tilbage til normal afspilnings/modtageindstilling.

Med kortfjernbetjeningen

For at justere det valgte punkt i trin 3 skal du trykke på ←, ↑, → eller ↑.

Justere opsætningspunkter

Følgende punkter kan indstilles (følg sidereferencen for nærmere oplysninger):
"●" angiver standardindstillingerne.

1 Tryk samtidigt på (SEL) og den ønskede knap.

Tryk på	Indstillingspunkter
(SEL) + (2)	CT (Ur-klokkeslæt) Til at indstille "CT-ON" eller "CT-OFF" (●) (side 6, 7).
(SEL) + (3)	A.SCRL *1 (Auto Scroll) Til at rulle lange viste punkter automatisk, når der skiftes spor. – "ON": for at rulle. – "OFF" (●): for ikke at rulle.
(SEL) + (4)	DEMO *2 (Demonstration) Til at indstille "DEMO-ON" (●) eller "DEMO-OFF" (side 4).
(SEL) + (6)	BEEP Til at indstille "BEEP-ON" (●) eller "BEEP-OFF".

*1 Når der afspilles en cd-tekst-disk.

*2 Når enheden er slukket.

Når indstillingen er udført, vender displayet tilbage til normal afspilnings/modtageindstilling.

Kortfjernbetjening RM-X114

Knappernes placering

De tilsvarende knapper på fjernbetjeningen styrer de samme funktioner, som knapperne på enheden.

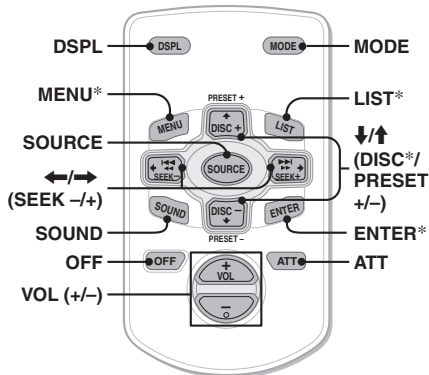

Følgende knapper på kortfjernbetjeningen har også andre knapper/funktioner end enheden.

• ←/→ (SEEK -/+) -knapper

For at styre radio/cd på samme måde som (SEEK) +/- på enheden. (For nærmere oplysninger om anden betjening, se "Med kortfjernbetjeningen" på hver side.)

• SOUND-knap

På samme måde som (SEL) på enheden.

• ↑/↓ (DISC*/PRESET +/-) -knapper

For nærmere oplysninger, se "Med kortfjernbetjeningen" på hver side.

* Ikke til rådighed på denne enhed.

Bemærk

Hvis enheden slukkes, og displayet forsvinder, kan enheden ikke betjenes med kortfjernbetjeningen, med mindre der trykkes på (SOURCE) på enheden, eller der isættes en disk for først at aktivere den.

Udskiftning af litiumbatteriet

Under normale forhold holder batteriet i ca. et år. (Levetiden kan dog blive kortere afhængigt af brugsforholdene.) Når batteriet bliver svagt, formindskes kortfjernbetjeningens rækkevidde. Udskift batteriet med et nyt CR2025 litiumbatteri. Der opstår brand- eller eksplosionsfare, hvis du bruger en anden type batteri.

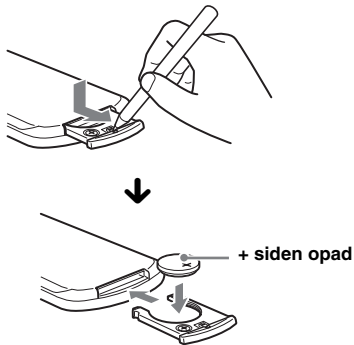

Bemærkninger om litiumbatteriet

- Hold litiumbatteriet uden for børns rækkevidde. Søg omgående læge, hvis batteriet sluges.
- Aftør batteriet med en tør klud, så kontakten bliver god.
- Sørg for at batteriets poler vender rigtigt, når det isættes.
- Batteriet må ikke holdes med en metalpincet, da der kan opstå kortslutning.

ADVARSEL

Batteriet kan eksplodere, hvis det behandles forkert. Batteriet må ikke genoplades, skilles ad eller bortkastes i åben ild.

Yderligere oplysninger

Forholdsregler

- Hvis din bil har været parkeret direkte i solen, skal du lade enheden afkøle, inden du betjener den.
- Motorantennen slås automatisk ud, mens enheden er i drift.

Dannelse af kondensvand

På en regnvejrsdag eller i et meget fugtigt område kan der dannes kondensvand inden i enhedens linser og display. Hvis det sker, fungerer enheden ikke korrekt. Tag i det tilfælde disken ud, og vent i ca. en time, indtil fugten er fordampet.

Sådan opretholdes en høj lyd kvalitet

Pas på ikke at spille juice el.lign. på enheden eller diskene.

Bemærkninger om diske

- Hold disken ren ved at undgå at berøre dens overflade. Hold en disk på kanterne.
- Opbevar diskene i deres hylstre eller disk-magasiner, når de ikke er i brug.
- Udsæt ikke diske for varme/høje temperaturer. Lad dem ikke ligge på instrumentbrættet/baghylden i en parkeret bil.
- Undgå at påsætte etiketter eller at bruge diske med tryksværte/klisterrester. Der kan opstå problemer med disse diske; de kan holde op med at dreje rundt, kan forårsage funktionsfejl eller kan ødelægge disken.



- Undgå at bruge diske med påklistede etiketter eller mærkater. Der kan opstå følgende funktionsfejl ved brug af sådanne diske:
 - Disken kan ikke udkastes (fordi etiketten eller mærkaten skaller af og tilstopper udkastmekanismen).
 - Lyddata kan ikke læses korrekt (f.eks. spring i afspilning eller ingen afspilning) fordi etiketten eller mærkaten krymper pga. varme, så disken bøjes.
- Diske som ikke er af standardform (f.eks. hjerte, firkantet, stjerne) kan ikke afspilles på enheden. Hvis du forsøger af afspille dem, kan det beskadige enheden. Brug ikke den type diske.
- Du kan ikke afspille 8 cm cd'ere.

- Rens diskene med en almindelig rensklud inden afspilning. Tør disken af fra midten og udad. Brug ikke opløsningsmidler, f.eks. rensbenzin, fortynder, almindelige rengøringsmidler eller antistatisk spray beregnet til vinylplader.



Bemærkninger om cd-r/cd-rw-diske

- Nogle cd-r'ere/cd-rw'ere (afhængigt af det udstyr, der bruges til optagelse, eller diskens tilstand) kan ikke afspilles på enheden.
- Du kan ikke afspille en cd-r/cd-rw, der ikke er finaliseret.

Henvend dig til nærmeste Sony-forhandler, hvis du har nogen spørgsmål eller problemer vedrørende enheden, der ikke er dækket i denne vejledning.

Vedligeholdelse

Udskiftning af sikringen

Når du udskifter sikringen, skal du sørge for at bruge en med et amperetal, der svarer til den originale sikring. Hvis sikringen springer, skal du kontrollere strømtilslutningen og udskifte sikringen. Hvis sikringen springer igen efter udskiftningen, kan der være en intern funktionsfejl. I så fald skal du kontakte din nærmeste Sony-forhandler.

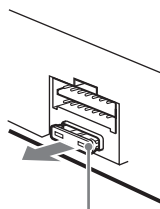

Sikring (10 A)

Rensning af forbindelsesstikkene

Enheden virker ikke altid korrekt, hvis forbindelsesstikkene mellem enheden og frontpanelet ikke er rene. For at forhindre dette, skal du tage frontpanelet af (side 4) og rense forbindelsesstikkene med en vatpind dyppet i sprit. Brug ikke for megen kraft, da forbindelsesstikkene ellers kan blive beskadigede.

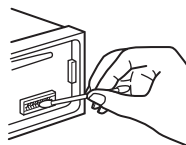

Hovedenhed

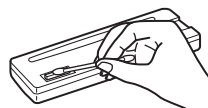

Frontpanelets bagside

Bemærkninger

- Af sikkerhedsmæssige grunde bør du slå tændingen fra og fjerne nøglen fra tændingskontakten, inden du renser forbindelsesstikkene.
- Berør aldrig forbindelsesstikkene direkte med fingrene eller en metalgenstand.

Tag enheden ud

1 Fjern beskyttelsesrammen.

- 1 Løsn frontpanelet (side 4).
- 2 Sæt udløsernøglerne i indgreb sammen beskyttelsesrammen.

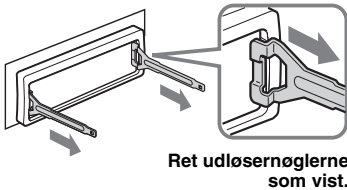

- 3 Træk udløsernøglerne ud for at fjerne beskyttelsesrammen.

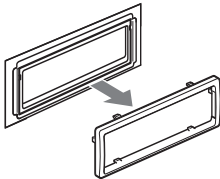

2 Tag enheden ud.

- 1 Isæt begge udløsernøgler på samme tid, indtil de klikker på plads.

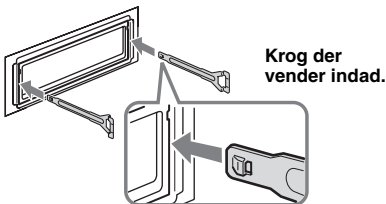

- 2 Træk i udløsernøglerne for at løsne enheden.

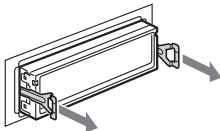

- 3 Skyd enheden ud af monteringsrammen.

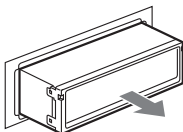

Specifikationer

Cd-afspiller

Signal/støjforhold: 120 dB
Frekvensreaktion: 10 – 20.000 Hz
Wow og flutter: Ikke målelig

Tuner

FM

Indstillingsområde: 87,5 – 108,0 MHz
Antennestik: Ekstern antennestikforbindelse
Mellemfrekvens: 10,7 MHz/450 kHz
Brugbar følsomhed: 9 dBf
Selektivitet: 75 dB ved 400 kHz
Signal/støjforhold: 67 dB (stereo), 69 dB (mono)
Harmonisk forvrængning ved 1 kHz: 0,5 % (stereo), 0,3 % (mono)
Separation: 35 dB ved 1 kHz
Frekvensreaktion: 30 – 15.000 Hz

MW/LW

Indstillingsområde:

MW: 531 – 1.602 kHz

LW: 153 – 279 kHz

Antennestik: Ekstern antennestikforbindelse

Mellemfrekvens: 10,7 MHz/450 kHz

Følsomhed: MW: 30 µV, LW: 40 µV

Effektforstærker

Udgange: Højttalerudgange (sikre forbindelsesstik)

Højttalerimpedans: 4 – 8 ohm

Maksimal udgangseffekt: 45 W × 4 (ved 4 ohm)

Generelt

Udgang:

Tilslutningsklemme for motorantennere-læ-kontrol

Indgange:

Tilslutningsklemme for telefon ATT-kontrol

Tilslutningsklemme for antenneindgang

Tonekontroller:

Lav: ±10 dB ved 60 Hz (XPLOD)

Mellem: ±10 dB ved 1 kHz (XPLOD)

Høj: ±10 dB ved 10 kHz (XPLOD)

Strømkrav: 12 V jævnstrøm bilbatteri

(negativ jordforbindelse)

Mål: Ca. 178 × 50 × 176 mm (b/h/d)

Monteringsmål: Ca. 182 × 53 × 161 mm (b/h/d)

Vægt: Ca. 1,2 kg

Medfølgende tilbehør:

Dele til installation og tilslutning (1 sæt)

Etui til frontpanel (1)

Ekstra tilbehør:

Kortfjernbetjening: RM-X114

Design og specifikationer kan ændres uden forudgående varsel.

fortsættes på næste side →



- Der er brugt blyfrit loddemetal til at lodde bestemte dele. (Mere end 80 %)
- Der er ikke brugt halogenerede flammehæmmende midler i trykte ledningstavler.
- Der er ikke brugt halogenerede flammehæmmende midler i kabinetter.
- Der er ikke brugt polystyren i emballagen.

Fejlsøgning

Med den følgende kontrolliste kan du afhjælpe problemer, du kan få med enheden. Inden du går igennem nedestående kontrolliste, bør du kontrollere fremgangsmåden for tilslutning og betjening.

Generelt

Der er ingen strømtilførsel til enheden.

- Kontroller tilslutningen. Hvis alt er i orden, skal du kontrollere sikringen.
- Hvis enheden slukkes, og displayet forsvinder, kan enheden ikke betjenes med kortfjernbetjeningen.
→ Tænd enheden.

Motorantennen slås ikke ud.

Motorantennen har ikke en relæboks.

Ingen lyd.

- Lydstyrken er lav.
- ATT-funktionen er aktiveret, eller Telephone ATT-funktionen (når forbindelseskablet fra en biltelefon tilsluttet til ATT-ledningen) er aktiveret.
- Faderkontrollen (FAD) er ikke indstillet på positionen for et to-højttalersystem.

Ingen bi lyd.

Bip-lyden er annulleret (side 8).

Hukommelsens indhold er blevet slettet.

- Der er blevet trykket på RESET-knappen.
→ Du skal lagre i hukommelsen igen.
- Strømtilslutningsledningen eller batteriet er blevet afbrudt.
- Strømtilslutningsledningen er ikke tilsluttet korrekt.

Lagrede stationer og korrekt klokkeslæt er slettet.

Sikringen er sprunget.

Der kommer støj, når tændingsnøglens position skiftes.

Ledningerne er ikke tilpasset korrekt til bilens tilbehørsstrømtilslutning.

Displayet forsvinder fra/vises ikke på displayvinduet.

- Displayet forsvinder, hvis du trykker på og holder (OFF).
→ Tryk på og hold (OFF) igen, indtil displayet vises.
- Forbindelsesstikkene er beskidte (side 10).

Cd-afspilning

Disken kan ikke lades.

- En anden disk er allerede ladet.
- Disken er isat omvendt eller forkert med kraft.

Disken afspilles ikke.

- Defekt eller snavset disk.
- Cd-r'erne/cd-rw'erne er ikke til lydbrug (side 10).

Displaypunkter ruller ikke.

- For diske med særligt mange tegn kan de ikke altid rulles.
- "A.SCRL" er indstillet på OFF.
→ Indstil "A.SCRL-ON" (side 8)

Lyden hopper.

- Installation er ikke korrekt.
→ Installer enheden i en vinkel på mindre end 45° på et stabilt sted i bilen.
- Defekt eller snavset disk.

Betjeningsknapperne fungerer ikke.

Disken udkastes ikke.

Tryk på nulstillingsknappen (side 4).

Radiomodtagelse

Stationerne kan ikke modtages.

Lyden generes af støj.

- Tilslut en motorantenne-kontrollledning (blå) eller tilbehørsstrømledning (rød) til strømledningen på bilens antenneforstærker. (Kun hvis bilen har en indbygget FM/MW/LW-antenne i bag/sideruden.)
- Kontrollér tilslutningen af bilantennen.
- Den automatisk antenne slås ikke ud.
→ Kontrollér tilslutningen af motorantenne-kontrollledningen.
- Kontroller frekvensen.

Det er ikke muligt at stille ind på forvalgte stationer.

- Frekvensen skal lagres korrekt i hukommelsen.
- Radiosignalet er for svagt.

Det er ikke muligt at stille automatisk ind på stationer.

- Indstillingen af lokal søgning er ikke korrekt.
→ Indstilling standser for ofte:
Tryk på (SENS), indtil "LOCAL-ON" vises.
→ Indstilling standser ikke ved en station:
Tryk gentagne gange på (SENS), indtil "MONO-ON", "MONO-OFF" (FM), eller "LOCAL-OFF" (MW/LW) vises.
- Radiosignalet er for svagt.
→ Indstil manuelt.

"ST"-indikationen blinker ved FM-modtagelse.

- Indstil frekvensen præcist.
- Radiosignalet er for svagt.
 - Tryk på (SENS) for at indstille mono-modtagelse på "MONO-ON".

Et FM-program, der udsendes i stereo, høres i mono.

- Enheden er indstillet på monomodtagelse.
→ Tryk på (SENS), indtil "MONO-OFF" vises.

RDS

SEEK begynder efter få sekunders lytning.

Stationen er ikke en TP-station eller har svagt signal.

- Desaktiver TA (side 7).

Ingen trafikmeldinger.

- Aktiver TA (side 7).
- Stationen sender ikke trafikmeldinger, selv om den er en TP-station.
 - Stil ind på en anden station.

PTY viser "-----".

- Den aktuelle station er ikke en RDS-station.
- Der er ikke blevet modtaget RDS-data.
- Stationen specificerer ikke programtypen.

Fejldisplays/meddelelser

ERROR

- Disken er beskidt eller isat omvendt.
 - Rens disken eller sæt den korrekt i.
- Disken kan ikke afspilles på grund af et problem.
 - Isæt en anden disk.

FAILURE

Tilslutningen af højttaler/forstærker er forkert.
→ Se den medfølgende installation/tilslutningsvejledning for at kontrollere tilslutningen.

HI TEMP

Temperaturen i omgivelserne er højere end 50 °C.
→ Vent indtil temperaturen falder til under 50 °C.

L.SEEK +/-

Lokal søgeindstilling er slået til ved automatisk indstilling.

NO AF

Der findes ikke en alternativ frekvens for den aktuelle station.
→ Tryk på (SEEK) +/-, mens stationsnavnet blinker. Enheden begynder søgning efter en anden frekvens med de samme PI (Programme Identification)-data ("PI SEEK" vises).

NO NAME

Der er ikke skrevet et spor/disknavn på sporet.

NO TP

Enheden fortsætter søgning efter TP-stationer til rådighed.

OFFSET

Der kan være en intern funktionsfejl.
→ Kontroller tilslutningen. Henvend dig til nærmeste Sony-forhandler, hvis fejlindikationen fortsat vises på displayet.

RESET

Enheden kan ikke betjenes på grund af et problem.
→ Tryk på nulstillingsknappen (side 4).

"LLLLL" eller "RRRRR"

Ved frem- eller tilbagespoling har du nået begyndelsen eller slutningen af disken, og kan ikke gå længere.

"*"

Tegnet kan ikke vises af enheden.

Hvis disse løsninger ikke hjælper, skal du henvende dig til nærmeste Sony-forhandler. Hvis du bringer enheden til reparation pga. problemer med cd-afspilning, skal du tage den disk med, der blev brugt på det tidspunkt, da problemet begyndte.

Tervetuloa!

Onnittelut tämän Sonyn cd-soittimen hankinnasta!
Voit tehdä matkasi mukavammaksi käyttämällä seuraavia toimintoja.

- Cd:n toisto

Voit käyttää audiokäytössä cd-da- (myös cd-tekstejä sisältäviä*) cd-r/rw-levyjä.



- Radiovastaanotto:

– Voit tallentaa aina 6 asemaa jokaiselle aaltoalueelle (FM1 (ULA), FM2, FM3, MW (KA) and LW (PA)).

– BTM-toiminto (Voimakkaimpien asemien tallennus): Laite valitsee voimakkainta lähetettä lähettävät asemat ja tallentaa ne muistiin.

- RDS-palvelut:

Voit käyttää ULA-asemia RDS-järjestelmällä (Radio Data System).

* *Cd-text-levy on cd-da-levy, jossa on tietoja levystä, esittäjästä ja raidan nimistä.*

Varoitus, joka koskee autoja, joiden virtalukosta puuttuu ACC-asento

Kun olet katkaissut virran autosta virta-avaimella, paina ja pidä painettuna laitteen (OFF)-painiketta, kunnes näytöstä sammuu valo.

Muussa tapauksessa virta ei kytkeydy päältä laitteesta, mikä kuluttaa virtaa akusta.

**CLASS 1
LASER PRODUCT**

Tämä tarra sijaitsee laitteen pohjassa.

Aloittaminen

Asetusten nollaaminen	4
Kellonajan asettaminen	4
DEMO-tila	4
Etupaneelin irrottaminen	4
Etupaneelin kiinnittäminen	4

Säädinten sijainti ja perustoiminnot

Päälaite	5
--------------------	---

Radio

Radioasemien tallentaminen pikavalintoihin ja kuuntelu	6
Radioasemien automaattinen tallennus	
— BTM	6
Radioasemien tallentaminen käsin	6
Muistiin tallennettujen asemien vastaanotto	6
Asemien automaattinen esiviritys	6
RDS	6
Yhteenveto	6
AF- ja TA/TP-toimintojen asettaminen	7
PTY:n valinta	7
CT-asetuksen tekeminen	7

Muut toiminnot

Ääniasetusten muuttaminen	8
Äänenlaadun muuttaminen	
— BAL/FAD	8
Taajuuskäyrän säätäminen	
— EQ3	8
Asetusyksikköjen säätäminen	8
Lisälaitteena saatavien kauko-ohjainten käyttö	9
Kauko-ohjainkortti RM-X114	9

Lisätietoja

Yleisiä käyttö-ohjeita	10
Levyjä koskevia huomautuksia	10
Huolto ja kunnossapito	10
Laitteen irrottaminen	11
Tekniset tiedot	11
Vianetsintä	12
Vikanäytöt/Tiedotteet	13

Aloittaminen

Asetusten nollaaminen

Ennen laitteen ensimmäistä käyttökertaa tai sen jälkeen kun autonakku on vaihdettu tai liitäntöjä on muutettu, laite on nollattava. Irrota etupaneeli ja paina RESET-painiketta jollakin terävällä esineellä, kuten kuulakärkikynällä.

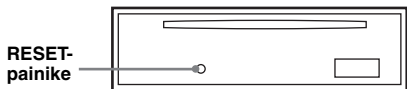

Huomautus

RESET-painikkeen painaminen nollaa kellonajan asetuksen ja joitakin muita muistiin tallennettuja asetuksia.

Kellonajan asettaminen

Kellossa on 24 tunnin digitaalinen näyttö.

1 Paina ja pidä painettuna (DSPL) -painiketta.

Tuntilukemat alkavat vilkkua.

2 Aseta tunti- ja minuuttilukemat painamalla äänvoimakkuuden +/- säädintä.

Siirrä digitaalista ilmaisinta (SEL) -painikkeella.

3 Paina (DSPL) -painiketta.

Kello lähtee käyntiin.

Paina kellon esiin saamiseksi (DSPL) -painiketta. Paina (DSPL) -painiketta uudelleen edelliseen näyttöön palaamiseksi.

Vihje

Kello voidaan asettaa aikaan automaattisesti RDS-toiminnon avulla (s. 7).

Kauko-ohjainkortilla

Paina tuntilukemien asettamiseksi kohdassa 2 ↑ tai ↓ -painiketta.

DEMO-tila

Virran ollessa katkaistuna laitteesta kellonäyttö tulee esiin ensimmäisenä ja sen jälkeen esittelytila (DEMO) käynnistää esittelynäytön.

Paina DEMO-tilan peruuttamiseksi yhtäaikaaisesti (SEL) - and (4) -painikkeita laitteen ollessa päältä.

Etupaneelin irrottaminen

Voit irrottaa etupaneelin tästä laitteesta laitteen varastamisen estämiseksi.

Varoittava piippaus

Katkaistessasi virran virta-avaimella irrottamalla ensin etupaneelia, varoittava hälytyspiippaus tulee kuuluviin muutamaksi sekunniksi. Hälytysääni tulee kuuluviin ainoastaan laitteen sisäänrakennettua vahvistinta käytettäessä.

1 Paina (OFF) -painiketta.

Laitteesta katkaistaan virta.

2 Paina kohtaa ↑ ja vedä etupaneelia sen jälkeen itseäsi kohti.

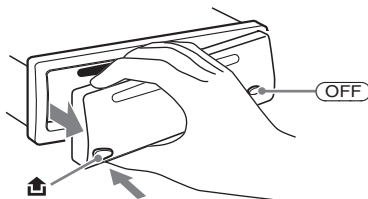

Huomautuksia

- Älä pudota etupaneelia tai paina liikaa sitä tai näyttöä.
- Älä altista etupaneelia kuumuudelle/suurille lämpötiloille tai kosteudelle. Älä jätä sitä pysäköityyn autoon ja erityisesti sen kojelaudalle tai hattuhyllylle.

Vihje

Kuljettaessasi etupaneelia käytä laitteen mukana toimitettua etupaneelin koteloa.

Etupaneelin kiinnittäminen

Kiinnitä etupaneelin osa (A) laitteen osaan (B) kuvituksen mukaisesti, ja paina sen vasenta reunaa paikalleen, kunnes se napsahtaa kiinni.

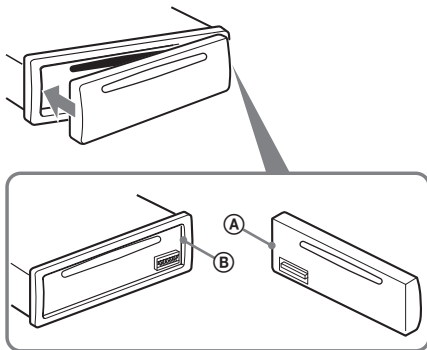

Huomautus

Älä aseta mitään esineitä etupaneelin sisäpinnalle.

Päälaite

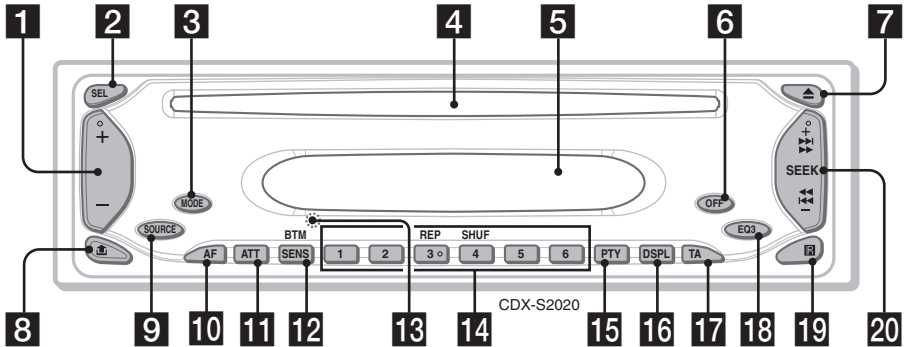

Lue yksityiskohtaisempia tietoja nimien jälkeisiltä sivuilta.

1 Äänenvoimakkuuden +/- -säätöpainike

Äänenvoimakkuuden säätäminen.

2 SEL-painike (valinta) 4, 7, 8

Yksiköiden valitseminen.

3 MODE-painike 6

Radion aaltoalueen valinta (FM/MW/LW).

4 Levyaukko

Aseta levy levyaukkoon (etikettipuoli ylöspäin), ja toisto käynnistyy.

5 Näyttö

CD:

Raidan vaihtuessa uuden raidan esitallennettu nimi tulee esin (jos A.SCRL-asetukseksi (Automaattinen vieritys) on asetettu "ON", pitkiä nimiä vieritetään näytöllä (s. 8)).

6 OFF-painike

Äänilähteen päältä/päällekytkeminen

7 ▲ -(poisto)painike

Levyn ulos ottaminen.

8 ↗ -painike (etupaneelin irrotus) 4

9 SOURCE-painike

Äänilähteen päällekytkeminen/vaihtaminen (radio/cd)

10 AF-painike

(Vaihtoehtoiset taajuudet) 7

AF-asetuksen tekeminen RDS-toiminnossa.

11 ATT-painike (äänenvaimennus)

Äänenvoimakkuuden vaimentaminen. Paina painiketta uudelleen vaimennuksen peruuttamiseksi.

12 SENS/BTM-painike 6

Heikosti kuuluvan radiovastaanoton parantaminen: LOCAL/MONO (paina); BTM-toiminnon käynnistäminen (paina ja pidä painettuna).

13 RESET-painike (sijaitsee etupaneelin takana) 4

14 Numeropainikkeet

Radio:

Radioasemien vastaanottaminen (paina); radioasemien tallentaminen (paina ja pidä painettuna).

CD:

③: REP

Nykyisen raidan/levyn toistaminen jatkuvalla toistolla.

④: SHUF

Raitojen toistaminen arvotussa järjestyksessä.

15 PTY-painike (ohjelmatyypin) 7

RDS-toiminnon PTY valitseminen

16 DSPL-painike (näyttö) 4, 6

Näyttöyksiköiden vaihtaminen.

17 TA-painike (Liikennetiedotukset) 7

TA/TP-asetuksen tekeminen RDS-toiminnossa.

18 EQ3-painike (taajuuskorjain) 8

Taajuuskorjauksen tyyppin (XPLD, VOCAL, CLUB, JAZZ, NEW AGE, ROCK, CUSTOM ja OFF) valinta.

19 Kauko-ohjainkortin anturi 9

20 SEEK +/- -painike

Radio:

Radioasemien virittäminen automaattisesti (paina); radioaseman virittäminen käsin (paina ja pidä painettuna).

CD:

Raitojen ohittaminen (paina); pikasiirto eteen/taaksepäin raidalla (paina ja pidä painettuna).

Radio

Radioasemien tallentaminen pikavalintoihin ja kuuntelu

Muistutus

Virittäessäsi asemia autoa ajaessasi käytä voimakkaimpien asemien viritystoimintoa (BTM) onnettomuuksien välttämiseksi.

Radioasemien automaattinen tallennus — BTM

1 Paina (SOURCE) -painiketta niin monta kertaa kuin tarvitaan, että näytölle ilmestyy "TUNER".

Paina aaltoalueen vaihtamiseksi (MODE) -painiketta niin monta kertaa kuin tarvitaan. Voit valita aaltoalueeksi jonkin seuraavista: FM1 (ULA), FM2, FM3, MW (KA) tai LW (PA).

2 Paina ja pidä painettuna (BTM) -painiketta, kunnes "BTM" alkaa vilkkua näytöllä.

Laitte tallentaa muistiin asemat niiden taajuuksilukemien mukaisessa järjestyksessä. Piippaus vahvistaa asetuksen tallennuksen muistiin.

Radioasemien tallentaminen käsin

1 Kun olet virittänyt kohdalleen radioaseman, jonka haluat tallentaa pikavalintapaikalle, paina ja pidä painettuna jotakin numeropainikkeista (1–6), kunnes näytölle ilmestyy "MEM".

Numeropainikkeen ilmaisin ilmestyy näytölle.

Huomautus

Jos yrität tallentaa uutta asemaa pikavalintapaikalle, jolle on jo tallennettu asema, vanha asema häviää, ja uusi tulee voimaan.

Vihje

Kun RDS-asema on tallennettu pikavalintapaikalle, sen AF/TA-asetus tallennetaan samalla kertaa (s. 7).

Muistiin tallennettujen asemien vastaanotto

1 Valitse aaltoalue ja paina sen jälkeen jotakin numeropainikkeista (1–6).

Kauko-ohjainkortilla

Paina pikavalinta-asemien valitsemiseksi ↑ tai ↓ -painiketta.

Asemien automaattinen esiviritys

1 Valita aaltoalue ja paina sen jälkeen (SEEK) +/- -painiketta aseman hakemiseksi.

Haku keskeytyy laitteen löytäessä aseman. Jatka hakua, kunnes haluttu asema on löytynyt.

Vihje

Jos tunnet haettavan radioaseman taajuuden, paina ja pidä sisäänpainettuna (SEEK) +/- -painike paikantaaksesi kohdalleen suunnilleen oikeaan taajuuden, ja paina sen jälkeen (SEEK) +/- -painiketta niin monta kertaa kuin tarvitaan halutun taajuuden hienosäätämiseksi kohdalleen (käsinviritys).

RDS

Yhteenveto

Radio Data System -palvelulla (RDS) varustetut ULA-asemat lähettävät normaalin ohjelmasignaalin ohessa ylimääräisiä, ei-kuunneltavassa digitaalisessa muodossa olevia tekstitietoja.

Näyttöyksiköt

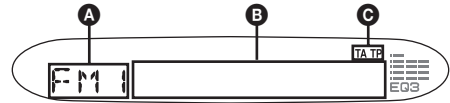

A Aaltoalue, toiminto

B Taajuus*1 (Aseman nimi), kello, RDS-tiedot

C TA/TP*2

*1 RDS-asemaa kuunneltaessa taajuuksilukemien vasemmalla puolella näkyy " * ".

*2 "TA" vilkkuu näytöllä liikennetiedotetta lähetettäessä. "TP" palaa näytöllä sellaista asemaa vastaanotettaessa.

Paina näyttöyksikön **B** vaihtamiseksi (DSPL) -painiketta.

RDS-palvelut

Tämä viritin lähettää automaattisesti seuraavat RDS-palvelut:

AF

(Vaihtoehtoiset taajuudet)

Valitse ja virittää kuunneltavan ohjelman sen voimakkainta lähetesignaalia verkossa lähettävälle asemalle. Tätä toimintoa käyttämällä voit koko ajan kuunnella samaa ohjelmaa pitkää ajomatkaa ajaessasi tarvitsematta virittää sitä uudelleen uudelle asemalle.

TA (Liikennetiedotukset)/
TP (Liikenneohjelma)

Lähettää tuoreita liikennetiedotuksia/ohjelmia. Liikennetiedotuksen/ohjelman käynnistyessä lähetyksesi siirtyy kuunnellulta äänilähteeltä liikennelähetykseen.

PTY

(Ohjelmatyyppi)

Näyttää parhaillaan kuunneltavan ohjelman tyyppiä. Haake myös asemia valitun ohjelmatyyppiä perusteella.

CT

(Kellonaika)

RDS-lähetyksen mukana tuleva CT-data (kellonaika-tiedot) asettaa kellon oikeaan aikaan.

Huomautuksia

- Maasta/alueesta riippuen kaikkia RDS-palveluita ei välttämättä ole käytettävissä.
- RDS ei toimi, jos lähetesignaalin voimakkuus on heikko tai ellei kohdalleen viritetty asema lähettä RDS-tietoja.

AF- ja TA/TP-toimintojen asettaminen

- 1 Paina (AF) ja/tai (TA) -painiketta niin monta kertaa kuin tarvitaan, että haluttu asetus tulee esiin

RDS-asiemien tallentaminen AF- ja TA-asetuksilla

Voit esiviritää RDS-asetat AF/TA-asetuksella. Jos käytät BTM-toimintoa, ainoastaan RDS-asetat tallennetaan samalla AF/TA-asetuksella. Jos esivirität asemat pikavalintapaikoille käsin, voit esiviritää sekä RDS- että ei-RDS-asetat kunkin omalla AF/TA-asetuksellaan.

- 1 Aseta AF/TA-asetus, ja tallenna sen jälkeen asema BTM-toiminnolla tai käsin.

Liikennetiedotusten äänenvoimakkuuden esiasetus

Voit esiasettaa liikennetiedotusten äänenvoimakkuuden, ettei mikään niistä jäisi kuulematta.

- 1 Paina äänenvoimakkuudensäädön +/- -painiketta niin monta kertaa kuin tarvitaan äänenvoimakkuustason säätämiseksi.
- 2 Paina ja pidä painettuna (TA) -painiketta, kunnes näytölle ilmestyy "TA".

Hätätiedotusten vastaanotto

AF- tai TA-toiminnon ollessa käytössä hätätiedotteet keskeyttävät automaattisesti aikaisemmin valitun äänilähteen toiston.

Alueohjelman kuunteleminen keskeytyksettä — REG

AF-toiminnon ollessa käytössä: tämän laitteen tehdasasetus rajoittaa kuuntelun yhdelle alueelle, jolloin asema ei siirry toiselle alueohjelmaa voimakkaammalla signaalilla lähettävälle asemalle.

Jos ajat pois aluelähteyksen vastaanottoalueelta, paina ja pidä painettuna (AF) -painiketta, kunnes "REG-OFF"-ilmaisim ilmestyy esiin.

Huomautus

Tämä toiminto ei ole käytettävissä Isossa-Britanniassa eikä tietyillä muilla alueilla.

Paikallislinkkitoiminto (vain Isossa-Britanniassa)

Paikallislinkkitoiminto antaa mahdollisuuden valita alueelta muita paikallisasemia, vaikka ne eivät olisikaan tallennettuina numeropainikkeisiin.

- 1 Paina ULA-vastaanoton aikana jotakin numeropainikkeista (1)–(6), jolle on tallennettuna jokin paikallisasema.

- 2 Paina 5 sekunnin sisällä uudestaan jotakin paikallisaseman numeropainiketta. Toista menettely, kunnes paikallisradioasema on löytynyt.

PTY:n valinta

- 1 Paina ULA-ohjelman aikana (PTY) -painiketta.



Parhaillaan kuunneltavan ohjelmatyypin nimi tulee näytöön, jos asema lähettää PTY-tietoja.

- 2 Paina (PTY) -painiketta niin monta kertaa, että haluttu ohjelmatyypin tulee näkyviin.
- 3 Paina (SEEK) +/- -painiketta. Viritin alkaa hakea valittua ohjelmatyypin lähettävää radioasemaa.

Kauko-ohjainkortilla

Valitse kohdassa 2 ohjelmatyypin ↑ tai ↓ -painikkeella.

Ohjelmatyypit

NEWS (Uutiset), **AFFAIRS** (Ajankohtaista), **INFO** (Tiedotuksia), **SPORT** (Urheilua), **EDUCATE** (Opetus), **DRAMA** (Kuunnelmia), **CULTURE** (Kulttuuria), **SCIENCE** (Tiede), **VARIED** (Sekalaista), **POP M** (Listamusiikkia), **ROCK M** (Rokkia), **EASY M** (Kevyt viihdemusiikkia), **LIGHT M** (Kevyt klassista), **CLASSICS** (Klassista), **OTHER M** (Muu musiikki), **WEATHER** (Sääitietoja), **FINANCE** (Talous), **CHILDREN** (Lastenohjelmia), **SOCIAL A** (Yhteiskunnallista), **RELIGION** (Uskonto), **PHONE IN** (Kuuntelijat soittavat), **TRAVEL** (Matkailu), **LEISURE** (Vapaa-aika), **JAZZ** (Jatsia), **COUNTRY** (Kantaria), **NATION M** (Kotimaista musiikkia), **OLDIES** (Vanhempaa listamusiikkia), **FOLK M** (Etnoa), **DOCUMENT** (Dokumentti)

Huomautus

Tätä toimintoa ei voi käyttää tietyissä maissa/alueilla, joissa ei ole käytettävissä PTY-tietoja.

CT-asetuksen tekeminen

- 1 Paina radiota kuunnellessasi yhtä aikaa painikkeita (SEL) ja (2).

Huomautuksia

- CT-toiminto ei välttämättä toimi, vaikka RDS-asetman vastaanotto onnistuisikin.
- CT-toiminnolla asetettu aika saattaa poiketa hieman oikeasta ajasta.

Muut toiminnot

Ääniasetusten muuttaminen

Äänenlaadun muuttaminen — BAL/FAD

Voit säätää oikea/vasen- ja etu/takatasapainoa.

- 1 Paina (SEL) -painiketta niin monta kertaa kuin tarvitaan, että "BAL" tai "FAD" ilmestyy näytölle.**

Yksikkö vaihtuu seuraavaan tapaan:

LOW* → MID* → HI* →

BAL (vasen-oikea) → FAD (etu-taka)

* EQ3-toiminnon ollessa aktivoitu (s. 8).

- 2 Säädä valittu yksikkö painamalla äänenvoimakkuuden +/- -painiketta niin monta kertaa kuin tarvitaan.**
Asetus on suoritettu valmiiksi 3 sekunnin kuluttua ja näyttö palaa normaaliin toisto/vastaanottotilaan.

Huomautus

Tee säätö 3 sekunnin sisällä yksikön valitsemisesta.

Kauko-ohjainkortilla

Paina valitun yksikön säätämiseksi kohdassa 2 jotakin painikkeista ←, ↑, → tai ↓.

Taajuuskäyrän säätäminen — EQ3

Voit säätää ja tallentaa eri taajuusalueiden taajuuskorjausasetukset.

- 1 Valitse äänilähde ja paina sen jälkeen (EQ3) -painiketta niin monta kertaa kuin tarvitaan EQ3-tyypin valitsemiseksi.**
- 2 Paina (SEL) -painiketta niin monta kertaa kuin tarvitaan, että "LOW", "MID" tai "HI" ilmestyy näyttöön.**
- 3 Säädä valittu yksikkö painamalla äänenvoimakkuuden +/- -painiketta niin monta kertaa kuin tarvitaan.**
Voimakkuutta voi säätää 1 dB:n askelin välillä -10 dB – +10 dB.

LOW

+

EQ3



Toista kohdat 2 ja 3 taajuuskäyrän säätämiseksi.

Tehtaalla asetetun taajuuskäyrän palauttamiseksi paina ja pidä painettuna (SEL) -painiketta ennen kuin asetukset suoritettu valmiiksi.

Asetus on suoritettu valmiiksi 3 sekunnin kuluttua ja näyttö palaa normaaliin toisto/vastaanottotilaan.

Kauko-ohjainkortilla

Paina valitun yksikön säätämiseksi kohdassa 3 jotakin painikkeista ←, ↑, → tai ↓.

Asetusyksikköjen säätäminen

Seuraavien yksikköjen asetuksia voidaan vaihtaa (lue lisätietoja ilmoitetuilta sivuilta):

"●" merkitsee tehdasasetusta.

- 1 Paina yhtä aikaa (SEL) -painiketta ja haluttua painiketta.**

Paina	Asetusyksikkö
(SEL) + (2)	CT (Kellonaika) Asetuksen asettamiseksi joko asetukseksi "CT-ON" tai "CT-OFF" (●) (s. 6, 7).
(SEL) + (3)	A.SCRL *1 (Automaattinen vieritys) Pitkien näyttöyksikköiden vierittämiseksi automaattisesti raidan vaihtuessa. – "ON": tietojen vierittämiseksi. – "OFF" (●): vierityksen passivoimiseksi.
(SEL) + (4)	DEMO *2 (Esittely) Asetuksen asettaminen asetukseksi "DEMO-ON" (●) tai "DEMO-OFF" (s. 4).
(SEL) + (6)	BEEP Asetuksen asettaminen joko asetukseksi "BEEP-ON" (●) tai "BEEP-OFF".

*1 Cd-tekstilevyä toistettaessa.

*2 Laitteen ollessa päältä.

Kun asetukset on suoritettu, näyttö palaa normaaliin toisto/vastaanottotilaan.

Lisälaitteena saatavien kauko-ohjainten käyttö

Kauko-ohjainkortti RM-X114

Säädinten sijainti

Tämän laitteen ja kauko-ohjainkortin samannimiset painikkeet tuottavat saman toiminnon.

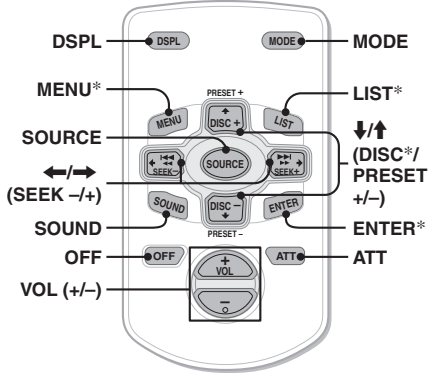

Kauko-ohjainkortissa on myös seuraavat laitteen painikkeista/toiminnoista poikkeavat painikkeet

• ←/→ (SEEK -/+)-painikkeet

Radion tai cd-soittimen käyttämiseksi, sama kuin laitteen (SEEK) +/- -painike. (Yksityiskohtaisia tietoja muista toiminnoista on kunkin sivun kappaleessa "Kauko-ohjainkortilla".)

• SOUND-painike

Sama kuin laitteen (SEL) -painike.

• ↑/↓ (DISC*/PRESET +/-)-painikkeet

Yksityiskohtaisia tietoja muista toiminnoista on kunkin sivun kappaleessa "Kauko-ohjainkortilla".

* Ei käytössä tässä laitteessa

Huomautus

Jos laite on kytketty päältä ja näyttö sammuu, laitetta ei voi käyttää kauko-ohjainkortilla, ellei laitteen (SOURCE) -painiketta paineta tai ellei levyä aseteta laitteeseen sen aktivoimiseksi.

Litiumpariston vaihto

Paristo kestää normaalikäytössä noin vuoden. (Käyttöaika saattaa olla sitäkin lyhyempi käyttöolosuhteista riippuen.) Pariston varauksen heikentyessä kauko-ohjainkortin toiminta-alue supistuu. Vaihda paristo uuteen CR2025-litiumparistoon. Minkä tahansa muun pariston käyttö merkitsee tullipalo- ja/tai räjähdysvaaraa.

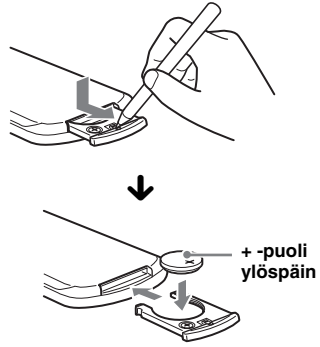

Litiumparistoa koskevia huomautuksia

- Pidä litiumparisto lasten ulottumattomissa. Jos joku sattuisi nieläisemaan sen, ota välittömästi yhteys lääkäriin.
- Pyyhi paristo puhtaaksi kuivalla liinalla hyvien kosketuspintojen varmistamiseksi.
- Tarkista paristoa paristotilaan asettaessasi, että sen navat tulevat oikein päin.
- Älä tartu paristoon metallisilla pihdeillä, koska seurauksena voi olla oikosulku.

VAROITUS

Paristo saattaa räjähtää sitä väärin käsiteltäessä.
Älä lataa tai pura paristoa tai heittä sitä tuleen.

Lisätietoja

Yleisiä käyttö-ohjeita

- Jos autosi on ollut pysäköitynä suorassa auringonpaisteessa, odota laitteen jäähtymistä ennen seuraavaa käyttöä.
- Moottoriantenni avautuu automaattisesti laitteen ollessa käytössä.

Kosteuden tiivistyminen

Cd-soittimen lukupäihin ja näyttöön voi tiivistyä sateisella ilmalla tai hyvin kosteassa ilmastossa kosteutta. Jos näin käy, laite ei toimi kunnolla. Ota tällöin levy ulos ja anna laitteen "kuivua" noin tunnin ajan kosteuden haihduttamiseksi.

Korkean äänenlaadun säilyttämiseksi

Vältä roiskuttamista mehua tai muita virvoitusjuomia laitteeseen tai levyihin.

Levyjä koskevia huomautuksia

- Älä koske levyn pintaa, jotta levy pysyisi puhtaana. Käsittele levyjä reunasta kiinni pitäen.
- Säilytä levyjä koteloiissaan tai levymakasiineissa silloin kun niitä ei käytetä.
- Älä altista levyjä kuumuudelle/korkeille lämpötiloille. Vältä niiden jättämistä autoon ja erityisesti sen kojelaudalle tai hattuhyllylle.
- Älä kiinnitä levyihin tarroja, tai käytä tahmeaa mustetta/liimanjäljenteitä sisältäviä levyjä. Tällaiset levyt saattavat käytettäessä lakata pyörimästä ja aiheuttaa toimintavian tai tuhoutua.



- Älä käytä cd-itä, joihin on kiinnitetty nimi- tai muita tarroja. Tällaisten levyjen käytöstä voi seurata seuraavia vikoja:
 - Levyn poistaminen ei onnistu (mikä johtuu etiketin tai tarran laidan irtoamisesta, mikä taas jumiuttaa poistomekanismin).
 - Audiodatan lukemisen epäonnistuminen (esim. toistossa esiintyvät hyppäykset tai toiston epäonnistuminen kokonaan), mikä johtuu etiketin tai tarran kutistumisesta lämmön johdosta, jolloin seurauksena voi olla levyn vääntymisen.
- Standardimuodosta poikkeavia levyjä (kuten sydämen-, neliön- tai tähdenmuotoisia levyjä) ei voi toistaa tällä laitteella. Jos niin yritetään tehdä, laite voi vahingoittua. Älä käytä tällaisia levyjä.
- Tällä soittimella ei voi toistaa 8 cm:n cd-levyjä.

- Ennen levyn soiton aloittamista pyyhi se kuluttajakäyttöön myytävällä puhdistusliinalla. Pyyhi jokainen levy sen keskikohdasta laidalle edeten. Älä käytä liuottimia, kuten puhdistusbensiiniä, tinneriä tai kuluttajakäyttöön myytäviä puhdistussarjoja tai vinyylilevyjen puhdistukseen käytettäviä antistaattisia sprayitä.



Cd-r/rw-levyjä koskevia huomautuksia

- Joitakin cd-r/rw-levyjä (riippuen niiden tallentamiseen käytetystä laitteistosta tai levyn kunnosta) ei voi toistaa tällä laitteella.
- Et voi toistaa viimeistelemättömiä cd-r/rw-levyjä.

Jos laitteen käytöstä on jotakin kysyttävää tai siinä ilmaantuu ongelmia, joita ei ratkaistuksi tämän käsikirjan avulla, ota yhteys lähimpään Sonya myyvään liikkeeseen.

Huolto ja kunnossapito

Sulakkeen vaihtaminen

Sulaketta vaihdettaessa pitää sulakkeen olla ampeeriluvultaan sama kuin alkuperäinen. Jos sulake palaa, tarkista ensin virtaliitäntä ja vaihda sitten sulake. Jos sulake palaa uudestaan vaihdon jälkeen, voi vika olla itse laitteessa. Ota tällöin yhteys lähimpään Sonya myyvään liikkeeseen.

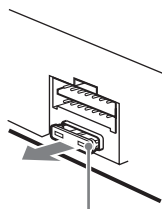

Sulake (10)

Liitinten puhdistaminen

Laite ei välttämättä toimi kunnolla, elleivät sen etupaneelin väliset liittimet ole puhtaat. Irrota tämän estämiseksi etupaneeli (s. 4) sekä puhdista sen liittimet alkoholiliinalla kostutetulla puuvilliarievulla. Älä käytä ylen määrin voimaa. Liittimet voivat tällöin vahingoittua.

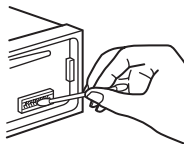

Päälaite

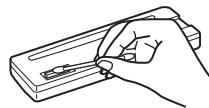

Etupaneelin takaosa

Huomautuksia

- **Sammuta turvallisuussyistä auton moottori ennen liittimien puhdistusta ja ota avain virtalukosta.**
- **Älä koskaan koske liittimiin paljain sormin tai millään metalliesineellä.**

1 Poista suojakehys.

- 1 Irrota etupaneeli (s. 4).
- 2 Aseta irrotusavaimet paikalleen yhdessä suojarajaan kanssa.

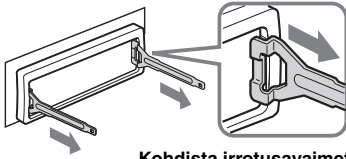

Kohdista irrotusavaimet kuvatulla tavalla.

- 3 Vedä irrotusavaimet ulos suojarajain irrottamiseksi.

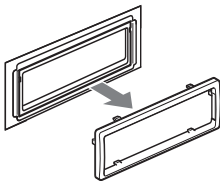

2 Irrota laite.

- 1 Aseta molemmat irrotusavaimet samanaikaisesti paikalleen, kunnes ne napsahtavat kiinni.

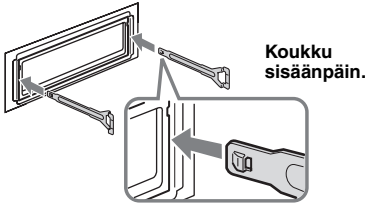

Koukku sisäänpäin.

- 2 Vedä irrotusavaimista laitteen irrottamiseksi.

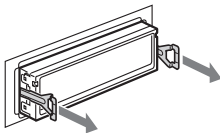

- 3 Vedä laite ulos asennuskehystä.

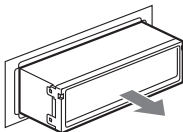

Cd-soitin

Häiriötäisyys: 120 dB
Taajuusvaste: 10 – 20 000 Hz
Huojunta ja värinä: Alle mitattavan tason.

Viritin

ULA

Viritysalue: 87,5 – 108,0 MHz
Antenniliitäntä: Ulkoisen antennin liitäntä
Välitaajuuskaista: 10,7 MHz/450 kHz
Herkkyys: 9 dBf
Valintatarkkuus: 75 dB taajuudella 400 kHz
Häiriötäisyys: 67 dB (stereo), 69 dB (mono)
Harmoninen särö taajuudella 1 kHz: 0,5 % (stereo), 0,3 % (mono)
Kanaaero: 35 dB taajuudella 1 kHz
Taajuusvaste: 30 – 15 000 Hz

KA/PA

Viritysalue:

KA: 531 – 1 602 kHz

PA: 153 – 279 kHz

Antenniliitäntä:

Ulkoisen antennin liitäntä

Välitaajuuskaista: 10,7 MHz/450 kHz

Herkkyys: KA: 30 µV, PA: 40 µV

Tehovahvistin

Lähtöliitäntä: Kaiutinliitännät (sure seal -liittimet)

Kaiutinten impedanssi: 4 – 8 ohmia

Maksimiteho: 45 W × 4 (4 ohmiin)

Yleistä

Antenniliitäntä:

Moottoriantennin relerasian liitäntä

Tuloliitännät:

Puhelinvaimennuksen ohjausliitäntä (ATT)

Antennin tuloliitäntä

Äänensäätimet:

Matalat äänet: ±10 dB taajuudella 60 Hz (XPLOD)

Keskialue: ±10 dB taajuudella 1 kHz (XPLOD)

Korkeat äänet: ±10 dB taajuudella 10 kHz (XPLOD)

Käyttöjännite:

12 V:n tasavirta, autonakku (miinusmaa)

Mitat: Noin 178 × 50 × 176 mm (l/k/s)

Asennusmitat: Noin 182 × 53 × 161 mm (l/k/s)

Paino: Noin 1,2 kg

Toimitetut lisätarvikkeet:

Liitäntä- ja asennusosat (1 sarja)

Etupaneelin kotelo (1)

Valinnainen lisävaruste:

Kauko-ohjainkortti: RM-X114

Ulkonäköä ja teknisiä yksityiskohtia voidaan muuttaa ilman ennakkoilmoitusta.

jatkuu seuraavalla sivulla →

- Lyijytöntä juotinta on käytetty tiettyjen osien juottamiseen. (yli 80 %)
- Halogenoituja liekinstoaineita ei käytetä tietyissä painetuissa langoituslevyissä.
- Halogenoituja liekinstoaineita ei käytetä koteloissa.
- Pakkauspehmusteissa ei ole käytetty polystyreenivaahtomuovia.

Vianetsintä

Seuraava viantarkistusluettelo auttaa sinua selvittämään käytön yhteydessä mahdollisesti ilmenevät ongelmat. Tarkista ennen tarkistuslistan läpikäymistä liittänyt ja käyttötoiminnot.

Yleistä

Laitteeseen ei tule virtaa.

- Tarkista liitäntä. Jos kaikki on kohdallaan, tarkista sulake.
- Jos laite on kytketty päältä ja näyttö sammuu, laitetta ei voi käyttää kauko-ohjaimella.
→ Kytke laite päälle.

Moottoriantenni ei ojentaudu täyteen pituuteensa.

Moottoriantennissa ei ole relerasiaa.

Ei ääntä.

- Äänenvoimakkuus on liian matala.
- Jos ATT-toiminto on aktivoitu tai puhelimen ATT-toiminto (silloin kun autopuhelimen liitäntäkaapeli tai autopuhelin on kytketty ATT-johtoon) on aktivoitu.
- Etu/takatasapainon säädintä (FAD) ei ole asetettu 2-kaiutinjärjestelmän mukaiseksi.

Ei piippausääntä.

Piippausääni on peruutettu (s. 8).

Muistin sisältö on tyhjentynyt.

- RESET-painiketta on painettu.
→ Tallenna asetukset uudelleen muistiin.
- Virtajohto tai akku on irrotettu.
- Virtajohtoa ei ole kytketty kunnolla.

Muistiin tallennetut radioasemat ja oikea aika ovat hävinneet muistista.

Sulake on palanut.

Melua syntyy virta-avainta kierrettäessä.

Johtoja ei ole kytketty oikein auton ylimääräiseen virtaliitäntään.

Näyttö häviää/ei ilmesty näyttöikkunaan.

- Näyttö häviää, jos (OFF) -painiketta pidetään painettuna hetken ajan.
→ Pidä (OFF) -painike painettuna, kunnes näyttö häviää.

Cd:n toisto

Levyä ei voida ladata soittimeen.

- Soittimessa on jo toinen levy.
- Levy on väkisin pakotettu ylösalaisin tai väärrällä tavalla levytilaan.

Levyä ei voi toistaa.

- Likainen tai viallinen levy.
- Näitä cd-r/rw-levyjä ei ole tarkoitettu audiotoistoon (s. 10).

Näyttöyksiköt eivät vieri.

- Liian monilla kirjainmerkeillä varustetuilla levyillä eivät pitkätkä nimet välttämättä vieri.
- "A.SCRL"-asetus ei ole päällä.
→ Aseta "A.SCRL-ON" -asetus päälle (s. 8).

Ääni hyppii.

- Asennusta ei ole tehty oikein.
→ Asenna laite pienempään kulmaan kuin 45° tukevaan paikkaan autossa.
- Likainen tai viallinen levy.

Toimintopainikkeet eivät toimi.

Levyä ei voi ottaa ulos soittimesta.

Paina RESET-painiketta (s. 4)

Radiovastaanotto

Asemien vastaanotto ei toimi.

Kohina häiritsee äänentoistoa.

- Kytke moottoriantennin ohjausjohdon johdin (sininen) tai lisävarusteena saatavan virtajohtojohdon johdin (punainen) autoantennin vahvistimen virransyöttöjohtimeen. (Vain silloin kun auton taka/sivuikkunaan on asennettu sisäänrakennettu ULA/KA/PA-antenni.)
- Tarkista autoantennin liitäntä.
- Autoantenni ei ojentaudu ylös.
→ Tarkista auton moottoriantennin johdon liitäntä.
- Tarkista taajuus.

Asemien esiviritys ei ole mahdollista.

- Tallenna muistiin oikea taajuus.
- Lähetysignaali on liian heikko.

Automaattinen viritys ei ole mahdollista.

- Paikallisasemien hakutila ei ole oikea.
→ Viritystoiminto keskeytyy liian usein:
Paina (SENS) -painiketta niin monta kertaa kuin tarvitaan, että näytölle ilmestyy "LOCAL-ON".
→ Viritystoiminto ei pysähdy aseman kohdalle:
Paina (SENS) -painiketta niin monta kertaa kuin tarvitaan, että "MONO-ON", "MONO-OFF" (FM) tai "LOCAL-OFF" (MW/LW) -ilmaisimien tulee esiin.
- Lähetysignaali on liian heikko.
→ Suorita asemien viritys manuaalisesti.

"ST"-ilmainen tulee esiin ULA-vastaanoton aikana.

- Viritä taajuus kohdalleen tarkasti.
- Lähetyssignaali on liian heikko.
 - Paina (SENS) -painiketta asettaaksesi monotilan asetukseksi "MONO-ON".

ULA-ohjelman stereolähetys kuuluu monona.

- Laitte on asetettu monovastaanottoon.
- Paina (SENS) -painiketta, kunnes näytölle ilmestyy "MONO-OFF".

RDS

SEEK-toiminto käynnistyy muutaman sekunnin kuuntelun jälkeen.

Asema ei välitä TP-ohjelmia tai sen signaali on heikko.

- Passivoi TA-toiminto (s. 7).

Ei liikennetiedotuksia.

- Aktivoi TA-toiminto (s. 7).
- Asema ei lähetä liikennetiedotuksia, vaikka onkin TP-asema.
 - Viritä kohdalleen jokin muu asema.

PTY-näytössä näkyy "-----".

- Parhaillaan vastaanotettava asema ei ole RDS-asema.
- RDS-dattaa ei ole vastaanotettu.
- Asema ei näytä ohjelmatyyppejä.

Vikanäytöt/Tiedotteet

ERROR

- Levy on likainen tai asetettu väärinpäin levytilaan.
 - Puhdista tai aseta levy oikeinpäin.
- Levyä ei voi toistaa jostakin syystä.
 - Aseta levytilaan jokin toinen levy.

FAILURE

Kaiuttimien liitäntä vahvistimeen on tehty väärin.

- Lue oheistetut asennus/liitäntäohjeet liitäntien tarkistamiseksi.

HI TEMP

Käyttöpaikan lämpötila ylittää 50 °C.

- Odota, kunnes lämpötila on laskenut alle 50 °C:n.

L.SEEK +/-

Paikallishakutila on päällä automaattisen virityksen aikana.

NO AF

Parhaillaan kuunneltavalle asemalle ei ole vaihtoehtoista taajuutta.

- Paina (SEEK) +/- -painiketta aseman nimen vilkkuessa. Laitte alkaa hakea toista taajuutta, jonka PI-tiedot (Programme Identification) ovat samat (Näytölle ilmestyy "PI SEEK").

NO NAME

Raidalle ei ole tallennettu raidan/levyn nimeä.

NO TP

Laitte jatkaa kuunneltavissa olevien TP-asemien hakemista.

OFFSET

Laitteessa saattaa olla toimintahäiriö.

- Tarkista liitännät. Ellei vikailmoitus häviä näytöstä, ota yhteys johonkin Sonya myyvään liikkeeseen.

RESET

Laitetta ei voi käyttää jostakin syystä.

- Paina RESET-painiketta (s. 4)

"LLLL" tai "RRRR"

Levyä eteen- tai taaksepäin pikaselattaessa on tultu levyyn alkuun tai loppuun, eikä tästä voida enää jatkaa samaan suuntaan.

"*"

Kirjainmerkkejä ei voi näyttää laitteella.

Ellevät nämä korjaustoimenpiteet ratkaise ongelmaa, kysy neuvoa lähimmästä Sonya myyvästä liikkeestä.

Jos viet laitteen korjattavaksi cd:n toistongelmien vuoksi, ota mukaan myös levy, jonka toiston aikana ongelma syntyi.

Välkommen!

Tack för att du köpt denna Sony cd-spelare. Cd-spelaren har följande funktioner som du kan använda.

- Uppspelning av cd-skivor:
Du kan spela cd-da-skivor (även de som innehåller cd-text*) och cd-r-/cd-rw-skivor avsedda för ljud.



- Radiomottagning:
 - Enheten kan lagra upp till sex stationer per band (FM1, FM2, FM3, MW och LW).
 - BTM-funktion (Best Tuning Memory):
Enheten väljer stationer med stark signal och sparar dem.
- RDS-tjänster:
Du kan använda FM-stationer med RDS (Radio Data System).

* En cd-text-skiva är en cd-da-skiva som innehåller information om skiv-, artist- och spårnamn.

Varning om din bils tändningslås inte har något ACC-läge

När du har stängs av tändningen, måste du trycka och hålla kvar (OFF) på enheten tills teckenfönstret släcks.

I annat fall släcks inte teckenfönstret vilket kan leda till att batteriet laddas ur.

**CLASS 1
LASER PRODUCT**

Denna etikett finns på undersidan av höljet.

Komma igång

Återställa enheten	4
Ställa klockan	4
DEMO-läge	4
Ta bort frontpanelen	4
Sätta fast frontpanelen	4

Kontrollernas placering och grundläggande användning

Huvudenheten	5
------------------------	---

Radio

Lagra och ta emot stationer	6
Lagra automatiskt — BTM.	6
Lagra manuellt	6
Mottagning av lagrade kanaler	6
Ställa in automatiskt	6
RDS	6
Översikt	6
Ställa in AF och TA/TP	7
Välja PTY	7
Ställa in CT	7

Övriga funktioner

Ändra ljudinställningarna	8
Justera ljudegenskaperna — BAL/FAD.	8
Justera equalizerkurvan — EQ3.	8
Ställa in inställningsalternativ.	8
Använda extra fjärrkontroller	9
Card remote commander RM-X114.	9

Ytterligare information

Säkerhetsföreskrifter	10
Om skivor.	10
Underhåll	10
Ta bort enheten	11
Tekniska data	11
Felsökning.	12
Felmeddelanden	13

Komma igång

Återställa enheten

Innan du använder enheten första gången eller om du har bytt bilbatteri eller kopplat om anslutningarna, måste enheten återställas. Ta loss frontpanelen och tryck på återställningsknappen (RESET) med ett spetsigt föremål, exempelvis en kulspetspenna.

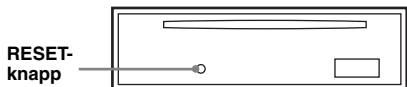

Observera!

Om man trycker på återställningsknappen kommer klockans inställning och viss lagrad information att raderas.

Ställa klockan

Klockan visar en 24-timmars digital tidsangivelse.

1 Tryck och håll nere (DSPL).
Siffrorna för timmar blinkar.

2 Använd volymknappen +/- när du ställer in timmar och minuter.

Tryck på (SEL) för att flytta den digitala indikatorn.

3 Tryck på (DSPL).
Klockan startar.

Tryck på (DSPL) för att visa klockan. Tryck igen på (DSPL) för att återgå till föregående visning.

Tips

Du kan ställa klockan automatiskt med RDS-funktionen (sida 7).

Med fjärrkontrollen

I steg 2 ställer du in timmar och minuter genom att trycka på ↑ eller ↓.

DEMO-läge

När enheten stängs av visas först klockan och därefter startar demonstrationsläget (DEMO) demovisningen.

Tryck samtidigt på (SEL) och (4) medan enheten är avstängd för att avbryta DEMO-läget.

Ta bort frontpanelen

Du kan ta loss enhetens frontpanel för att förhindra att enheten stjåls.

Varningssignal

Om du ställer tändningen på OFF utan att ta bort frontpanelen kommer varningssignalen att ljuda under några sekunder.

Larmet hörs endast om den inbyggda förstärkaren används.

1 Tryck på (OFF).
Enhetsen stängs av.

2 Tryck på  och dra den emot dig.

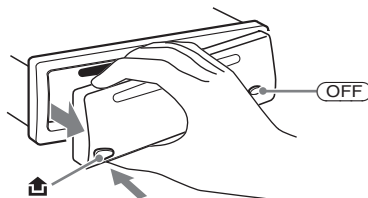

Observera!

- Tappa inte frontpanelen och använd inte för mycket tryck på panelen och dess teckenfönster.
- Utsätt inte panelen för höga temperaturer eller fukt. Lämna den inte i en parkerad bil eller på instrumentbrädan/i bakrutan.

Tips

Förvara frontpanelen i det medföljande fodralet när du bär den.

Sätta fast frontpanelen

Anslut frontpanelens del (A) mot del (B) på enheten som visas i bilden och tryck tills du hör ett klick.

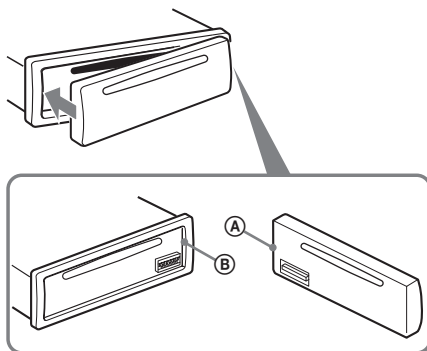

Observera!

Fäst ingenting på insidan av frontpanelen.

Kontrollernas placering och grundläggande användning

Huvudenheten

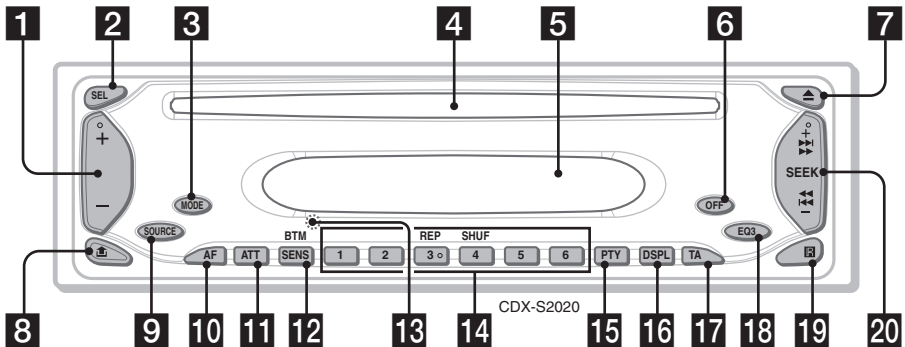

Se de angivna sidorna för ytterligare information.

1 VOLUME +/--knapp

Justera volymen.

2 SEL-knapp (select) 4, 7, 8

Välja alternativ.

3 MODE-knapp 6

Välja radioband (FM/MW/LW).

4 Skivfack

Sätt i skivan (med etiketten vänd uppåt), uppspelningen startar.

5 Teckenfönster

Cd-skiva:

Om spåret ändras visas alla förinspelade titlar för det nya spåret (om A.SCRL (Auto Scroll) har ställts in på ON, rullas långa namn (sida 8)).

6 OFF-knapp

Stänga av källan.

7 ▲ -knapp (eject)

Används för att mata ut kassetten.

8 🔒 -knapp (frigöring av frontpanel) 4

9 SOURCE-knapp

Aktivera/växla signalkälla (Radio/CD).

10 AF-knapp (Alternativa frekvenser) 7

Ställa in AF på RDS.

11 ATT-knapp (ljuddämpning)

Dämpa ljudet. För att avbryta, tryck igen.

12 SENS/BTM-knapp 6

Förbättra svag mottagning: LOCAL/MONO (tryck); starta BTM-funktionen (tryck och håll).

13 RESET-knapp (placerad bakom frontpanelen) 4

14 Sifferknappar

Radio:

Ta emot lagrade stationer (tryck); lagra stationer (tryck och håll).

Cd-skiva:

③: REP

Spela aktuella spår/skivor flera gånger.

④: SHUF

Spela spår i slumpmässig ordning.

15 PTY (Programme Type) -knapp 7

Välja PTY i RDS.

16 DSPL-knapp (display) 4, 6

Byta information i teckenfönstret.

17 TA-knapp (Traffic Announcement) 7

Ställa in TA/TP på RDS.

18 EQ3-knapp (equalizer) 8

Används för att välj en equalizertyp

(XPLOD, VOCAL, CLUB, JAZZ, NEW AGE, ROCK, CUSTOM eller OFF).

19 Sensor för fjärrkontrollen 9

20 SEEK +/- knapp

Radio:

Ställa in stationer automatiskt (tryck); hitta en station manuellt (tryck och håll).

Cd-skiva:

Hoppa över spår (tryck); snabbspolning framåt/bakåt (tryck och håll).

Radio

Lagra och ta emot stationer

Varning

För att byta station medan man kör bör man använda BTM-funktionen (Best Tuning Memory) för att undvika att trafikfarliga situationer uppstår.

Lagra automatiskt — BTM

1 Tryck på **(SOURCE)** flera gånger tills **TUNER** visas.

För att ändra band, trycker du på **(MODE)** flera gånger. Du kan välja FM1, FM2, FM3, MW eller LW.

2 Tryck och håll **(BTM)** tills **BTM** blinkar. Enheten lagrar stationer i frekvensordning på sifferknapparna. En ljudsignal hörs när inställningen är lagrad.

Lagra manuellt

1 Medan du tar emot stationen som du vill lagra, trycker och håller du en sifferknapp (1 till 6) tills **MEM** visas. Sifferknappens nummer visas i teckenfönstret.

Observera!

Om man försöker lagra en annan station på samma förinställda sifferknapp raderas och ersätts den tidigare lagrade stationen.

Tips

När en RDS-station lagras, lagras även AF/TA-inställningen (sida 7).

Mottagning av lagrade kanaler

1 Välj bandet och tryck därefter på en sifferknapp (1 till 6).

Med fjärrkontrollen

För att välja förinställda stationer, trycker du på ↑ eller ↓.

Ställa in automatiskt

1 Välj bandet och tryck därefter på **(SEEK) +/-** för att söka efter stationen. Sökningen avbryts när en radiostation tas emot. Upprepa detta tills den önskade stationen tas emot.

Tips

Om du vet vilken frekvens som stationen du vill lyssna på har, tryck och håll ned endera sidan av **(SEEK) +/-** för att lokalisera den ungefärliga frekvensen, tryck sedan på **(SEEK) +/-** upprepade gånger för finjustering av önskad frekvens (manuell inställning).

RDS

Översikt

FM-stationer som använder RDS (Radio Data System) sänder ohörbar digital information med signaler för vanliga radioprogram.

Visningsalternativ

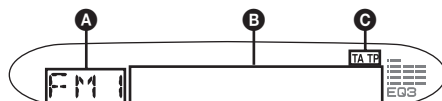

A Radioband, funktion

B Frekvens*1 (stationsnamn), klocka, RDS-information

C TA/TP*2

*1 När enheten tar emot RDS-stationen, visas * till vänster om frekvensindikeringen.

*2 TA blinkar under trafikinformation. TP tänds när en sådan station tas emot.

Tryck på **(DSPL)** för att ändra visningsalternativ **B**.

RDS-tjänster

Enheten ger automatiskt RDS-tjänster enligt följande:

AF (Alternative Frequencies)	Väljer och ställer in på nytt, stationen med starkast signal i ett nät. Genom att använda denna funktion kan du lyssna kontinuerligt på samma program under en långkörning utan att behöva ändra stationsinställningar manuellt.
TA (Traffic Announcement)/ TP (Trafikprogram)	Tillhandahåller aktuell trafikinformation/program som tas emot, avbryter den för tillfället valda källan.
PTY (Programme Type)	Visar för tillfället mottagna programtyper. Söker även din valda programtyp.
CT (Clock Time)	Klockan ställs med CT-data (Clock Time) från RDS-överföringen.

Observera!

- I vissa länder/områden är inte alla RDS-funktioner tillgängliga.
- RDS fungerar eventuellt inte ordentligt om signalstyrkan är svag eller om den inställda stationen inte sänder RDS-data.

Ställa in AF och TA/TP

- 1 Tryck flera gånger på (AF) och/eller (TA) tills önskad inställning visas.

Lagra RDS-stationer med AF- och TA-inställningen

Du kan förinställa RDS-stationer med AF/TA-inställningen. Om du använder BTM-funktionen, lagras endast RDS-stationer med samma AF/TA-inställning.

Om du förinställer manuellt, kan du förinställa både RDS och icke-RDS-stationer med AF/TA-inställningen för varje.

- 1 Ställ in AF/TA och lagra därefter stationen med BTM eller manuellt.

Förinställa volymen på trafikmeddelanden

Du kan i förväg ställa in volymnivån för trafikmeddelandena, så du inte missar informationen.

- 1 Tryck flera gånger på volymknappen +/- för att välja önskad volymnivå.
- 2 Tryck och håll nere (TA) tills TA visas.

Mottagning av brådskande trafikmeddelanden

Med AF eller TA i läget ON, avbryter nödmeddelanden automatiskt den för tillfället valda källan.

Fortsätta lyssna på ett regionalt program — REG

När AF-funktionen är aktiverad: begränsar enhetens fabriksinställning mottagningen till en speciell region, så du inte växlas till en annan regional station med en starkare frekvens.

Om du lämnar detta regionala programs mottagningsområde, tryck och håll nere (AF) till REG OFF visas.

Observera!

Denna funktion fungerar inte i Storbritannien och några andra länder.

Funktion för lokal länkning (endast Storbritannien)

Denna funktion gör det möjligt att välja andra lokala stationer i området även om dessa inte finns lagrade på sifferknapparna.

- 1 Under FM-mottagning trycker du på en sifferknapp (1) till (6) som har en lokal station lagrad.

- 2 Tryck igen, inom 5 sekunder, på sifferknappen för den lokala stationen.
Upprepa detta tills den lokala stationen tas emot.

Välja PTY

- 1 Tryck på (PTY) under FM-mottagning.



Namnet på den aktuella programtypen visas om stationen sänder PTY-data.

- 2 Tryck på (PTY) tills önskad programtyp visas i teckenfönstret.
- 3 Tryck på (SEEK) +/-.

Enheten börjar söka efter en station som sänder den valda programtypen.

Med fjärrkontrollen

I steg 2, för att välja programtyp trycker du på ↑ eller ↓.

Typer av program

NEWS (nyheter), **AFFAIRS** (fördjupning av nyheter), **INFO** (information), **SPORT** (sport), **EDUCATE** (utbildning), **DRAMA** (drama), **CULTURE** (kultur), **SCIENCE** (vetenskap), **VARIED** (blandat), **POP M** (populärmusik), **ROCK M** (rockmusik), **EASY M** (lättylssnad musik), **LIGHT M** (lätt klassisk musik), **CLASSICS** (klassisk musik), **OTHER M** (andra musiktyper), **WEATHER** (väder), **FINANCE** (finansier), **CHILDREN** (barnprogram), **SOCIAL A** (sociala frågor), **RELIGION** (religion), **PHONE IN** (telefonväkteri), **TRAVEL** (reseprogram), **LEISURE** (fritids), **JAZZ** (jazzmusik), **COUNTRY** (country music), **NATION M** (nationell musik), **OLDIES** (gamla godingar), **FOLK M** (folkmusik), **DOCUMENT** (dokumentärer)

Observera!

Den här funktionen kan inte användas i länder där PTY-data inte finns tillgängliga.

Ställa in CT

- 1 Tryck samtidigt på (SEL) och (2) under pågående radiomottagning.

Observera!

- CT-funktionen fungerar ibland inte, trots att en RDS-station mottas.
- Det kan finnas en tidsdifferens mellan den tid som anges med CT-funktionen och verklig tid.

Övriga funktioner

Ändra ljudinställningarna

Justera ljudegenskaperna

— BAL/FAD

Du kan justera balans och balans fram-bak.

1 Tryck flera gånger på (SEL) tills BAL eller FAD visas.

Alternativet växlar enligt följande:

LOW* → **MID*** → **HI*** →

BAL (vänster-höger) → **FAD** (fram-bak)

* Om EQ3 aktiveras (sida 8).

2 Tryck flera gånger på volymknappen +/- för att justera valt alternativ.

Efter 3 sekunder är inställningen klar och teckenfönstret återgår till att visa normalt uppspelnings/mottagningsläge.

Observera!

Utför justeringen inom tre sekunder efter att alternativet har valts.

Med fjärrkontrollen

Tryck på ←, ↑, → eller ↓ i steg 2 för att justera det valda alternativet.

Justera equalizerkurvan — EQ3

Du kan justera och spara equalizerinställningarna för olika tonområden.

1 Välj en källa och tryck flera gånger på (EQ3) för att välja EQ3-typ.

2 Tryck på (SEL) flera gånger tills LOW, MID eller HI visas.

3 Tryck flera gånger på volymknappen +/- för att justera valt alternativ.

Volymnivån är justerbar i steg om 1 dB från -10 dB till +10 dB.

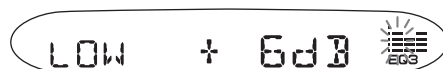

Upprepa stegen 2 till 3 för att ställa in equalizerkurvan.

Återgå till fabriksinställd equalizerkurva genom att trycka och hålla (SEL) innan inställningen är klar.

Efter 3 sekunder är inställningen klar och teckenfönstret återgår till att visa normalt uppspelnings/mottagningsläge.

Med fjärrkontrollen

Tryck på ←, ↑, → eller ↓ i steg 3 för att justera det valda alternativet.

Ställa in inställningsalternativ

Följande alternativ kan ställas in (följ sidhänvisningen för detaljerad information):

- anger standardinställningarna.

1 Tryck samtidigt på (SEL) och önskad knapp.

Tryck på	Ställa in alternativ
(SEL) + (2)	CT (Clock Time) För att ställa in CT-ON eller CT-OFF (●) (sida 6, 7).
(SEL) + (3)	A.SCRL *1 (Auto Scroll) För att automatiskt rulla långa alternativ som visas när spåret ändras. – "ON": bläddra. – "OFF" (●): bläddra inte.
(SEL) + (4)	DEMO *2 (Demonstration) För att ställa in DEMO-ON (●) eller DEMO-OFF (sida 4).
(SEL) + (6)	BEEP (ljudsignal) För att ställa in BEEP-ON (●) eller BEEP-OFF.

*1 Om en cd-text-skiva spelas.

*2 När enheten är avstängd.

När inställningen är klar återgår displayen till normalt uppspelnings-/mottagningsläge.

Använda extra fjärrkontroller

Card remote commander RM-X114

Kontrollernas placering

Knapparna på fjärrkontrollen har samma funktioner som motsvarande knappar på enheten.

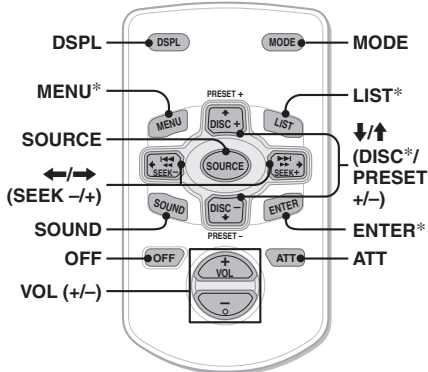

Följande knappar på fjärrkontrollen har också olika knappar/funktioner från enheten.

• ←/→ (SEEK +/-) knappar

För att styra radio/CD, samma som (SEEK) +/- på enheten. (För detaljerad information om övriga operationer, se "Med fjärrkontrollen" på respektive sidor.)

• SOUND-knapp

Samma som (SEL) på enheten.

• ↑/↓ (DISC*/PRESET +/-)-knappar

För detaljerad information, se "Med fjärrkontrollen" på respektive sidor.

* Inte på den här enheten.

Observera!

Om enheten stängs av och visningen på teckenfönstret försvinner, kan man inte styra den med fjärrkontrollen om inte enheten först startas genom att man trycker på (SOURCE) på enheten eller sätter i en skiva.

Byta litiumbatteri

Under normala förhållanden varar batterier cirka 1 år. (Beroende på användningsförhållandena kan batterierna dock ibland laddas ur snabbare.) När batteriernas laddning är svag, blir fjärrkontrollens räckvidd kortare. Byt ut batteriet mot ett nytt CR2025 litiumbatteri. Om man använder någon annan typ av batteri kan det uppstå en risk för brand eller explosion.

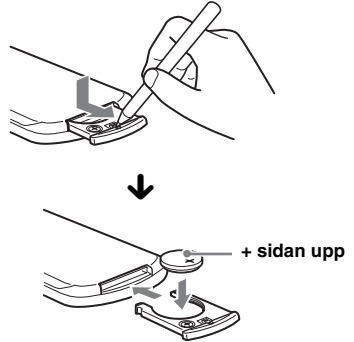

Om litiumbatterier

- Håll litiumbatteriet utom räckhåll för barn. Kontakta omedelbart en läkare om batteriet nedsväljs.
- Öka batteriets kontaktförmåga genom att torka av det med en torr trasa.
- Kontrollera att polerna är vända åt rätt håll när du sätter i batteriet.
- Håll inte i batteriet med metallpincett, detta kan orsaka kortslutning.

VARNING

Vid felaktig hantering kan batteriet explodera. Du får inte ladda det, ta isär det eller försöka elda upp det.

Ytterligare information

Säkerhetsföreskrifter

- Om bilen har varit parkerad i direkt solljus, låt enheten svalna innan du använder den.
- Motorantennen fälls ut automatiskt när du använder enheten.

Kondens

När det regnar eller i ett fuktigt område kan kondens uppstå inuti linser och teckenfönster. Om detta inträffar kommer enheten inte att fungera på rätt sätt. När detta inträffar, ta bort skivan och vänta i cirka en timme tills kondensen har avdunstat.

För att bibehålla en hög ljudkvalitet

Var försiktig så att du inte spiller juice eller läskedrycker på enheten eller skivorna.

Om skivor

- För att behålla skivorna rena, vidrör inte ytan. Håll skivorna i kanterna.
- Förvara skivorna i fodralen eller i cd-magasin när de inte används.
- Utsätt inte skivorna för värme eller hög temperatur. Undvik att lämna dem i en parkerad bil, på instrumentpanelen eller i bakfönstret.
- Fäst inga etiketter på skivorna och använd inte skivor som har rester av kladdigt bläck. Sådana skivor kan stanna när de används och orsaka fel eller skada skivan.



- Använd inte skivor med etiketter eller klistermärken på. Sådana skivor kan orsaka följande:
 - Skivan kan inte matas ut (etikett eller klistermärke har lossnat och fastnat i utmatningsmekanismen).
 - Skivans ljuddata kan inte läsas (vissa spår hoppas över vid uppspelning eller uppspelningen fungerar inte alls) eftersom skivan har blivit sned när en etikett eller ett klistermärke har krympt av värme.
- Skivor med ovanliga former (hjärtformade, fyrkantiga, etc.) kan inte spelas i enheten, eftersom den kan gå sönder. Använd aldrig den typen av skivor.
- Det går inte att använda 8 cm cd-skivor.

- Innan du spelar, rengör skivorna med en rengöringsduk som finns att köpa i handeln. Torka varje skiva från mitten och utåt. Använd inga lösningsmedel som tvättbensin, tinner, andra rengöringsmedel eller antistatisk sprej avsedd för analoga skivor.



Om cd-r/cd-rw-skivor

- Vissa cd-r/cd-rw (beroende på inspelningsutrustningen och skivans skick) kan inte spelas upp på denna enhet.
- Det går inte att spela en cd-r/a eller cd-rw som inte avslutats.

Om du har några frågor eller problem som rör enheten och som inte tas upp i bruksanvisningen, kontaktar du närmaste Sony-återförsäljare.

Underhåll

Byta säkring

När säkring ska bytas, kontrollera att du använder en säkring med samma strömstyrka som originalsäkringen. Om säkringen går, kontrollera elanslutningen och byt ut säkringen. Om säkringen går igen efter byte kan det finnas ett intern fel. I detta fall kontakta närmaste Sony-återförsäljare.

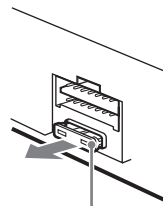

Säkring (10A)

Rengöra anslutningarna

Enheter kommer eventuellt inte att fungera på rätt sätt om anslutningarna mellan enheten och frontpanelen inte är rena. För att undvika detta, ta bort frontpanelen (sida 4) och rengör anslutningarna med en bomullstopp doppad i alkohol. Använd inte för mycket kraft. Det kan leda till att kontaktorna skadas.

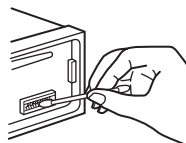

Huvudenheten

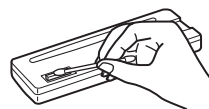

Baksidan på frontpanelen

Observera!

- För säkerhetsskull, slå av tändningen och ta bort nyckeln innan du rengör anslutningarna.
- Rör aldrig anslutningarna direkt med fingrarna eller något metallföremål.

Ta bort enheten

1 Ta bort skyddskragen.

- 1 Ta bort frontpanelen (sida 4).
- 2 Fäst frigöringsnycklarna i skyddskragen.

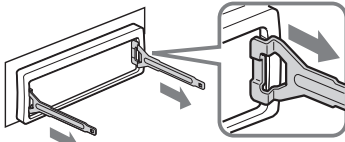

Rikta in frigöringsnycklarna så som visas.

- 3 Dra nycklarna utåt, så följer skyddskragen med.

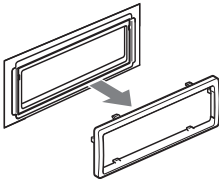

2 Ta bort enheten

- 1 För in båda frigöringsnycklarna samtidigt till dess att de fäster med ett klickljud.

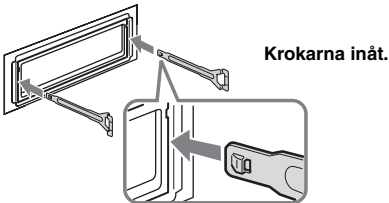

- 2 Dra i nycklarna så att enheten lossnar.

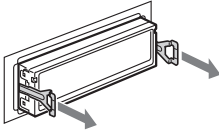

- 3 Låt enheten glida ut från fästet.

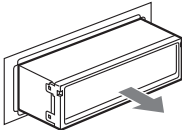

Tekniska data

Cd-spelare

Signal-till-brus-förhållande: 120 dB
Frekvensgensvar: 10 – 20 000 Hz
Svaj och vibrationer: Under mätbara gränser

Radiodel

FM

Inställningsområde: 87,5 – 108,0 MHz
Antennanslutning: Extern antennkontakt
Mellanfrekvens: 10,7 MHz/450 kHz
Användbar känslighet: 9 dBf
Selektivitet: 75 dB vid 400 kHz
Signal-till-brus-förhållande: 67 dB (stereo), 69 dB (mono)

Harmonisk distorsion vid 1 kHz: 0,5 % (stereo), 0,3 % (mono)

Separation: 35 dB vid 1 kHz

Frekvensgensvar: 30 – 15 000 Hz

MW/LW

Inställningsområde:

MW: 531 – 1 602 kHz

LW: 153 – 279 kHz

Antennanslutning: Extern antennkontakt

Mellanfrekvens: 10,7 MHz/450 kHz

Känslighet: MW: 30 µV, LW: 40 µV

Effektförstärkardel

Utgångar: Högtalarkontakter (sure seal-kontakter)

Högtalarimpedans: 4 – 8 ohm

Max uteffekt: 45 W × 4 (vid 4 ohm)

Allmänt

Utgång:

Styrning av relä för motorantenn

Ingångar:

Telephone ATT-styrning (dämpning av ljudet när det ringer)

Antenningång

Tonkontroller:

Låg: ±10 dB vid 60 Hz (XPLOD)

Medel: ±10 dB vid 1 Hz (XPLOD)

Hög: ±10 dB vid 10 Hz (XPLOD)

Strömkrav: 12 V likström bilbatteri

(negativ jordning)

Dimensioner: Cirka 178 × 50 × 176 mm (b/h/d)

Monteringsdimensioner: Cirka 182 × 53 × 161 mm (b/h/d)

Vikt: Cirka 1,2 kg

Medföljande tillbehör:

Delar för installation och anslutningar (1 uppsättning)

Fodral till frontpanelen (1)

Valfria tillbehör:

Fjärrkontroll: RM-X114

Utformning och specifikationer kan komma att ändras utan föregående meddelande.

fortsätter på nästa sida →



- Blyfri lödmetall har använts vid lödning av vissa delar. (mer än 80 %)
- Flamhämmande medel av halogen används inte i vissa kretskort.
- Flamhämmande medel av halogen används inte i skåp.
- Packkuddarna har inte polystyrenskum.

Felsökning

Följande checklista kan vara användbar för att åtgärda problem som kan uppstå med enheten. Innan du går igenom checklistan nedan, kontrollera rutinerna för hur man ansluter och använder enheten.

Allmänt

Enheten får ingen ström.

- Kontrollera anslutningen. Om allting är som det ska, kontrollera säkringen.
- Om enheten stängs av och visningen försvinner, kan den inte styras med fjärrkontrollen.
→ Sätt på enheten.

Det går inte att mata ut motorantennen.

Motorantennen har ingen relälåda.

Inget ljud.

- Volymen är för låg.
- ATT-funktionen är aktiverad eller Telephone ATT-funktionen (när gränssnittskabeln för en biltelefon är ansluten till ATT-anslutningen) är aktiverad.
- Balans fram-bak (FAD) är inte inställd för ett 2-högtalarsystem.

Ingen ljudsignal.

Tonsignalen är inaktiverad (sida 8).

Innehållet i minnet har raderats.

- RESET-knappen har tryckts.
→ Gör om inmatningarna i minnet.
- Strömkabeln eller batteriet har kopplats ur.
- Strömkabeln är inte ordentligt ansluten.

Förinställda stationer och tidsindikeringen har raderats.

Säkringen har gått.

Avger oljud när tändningsnyckelns position ändras.

Ledningarna har inte kopplats på rätt sätt till bilens kontakt för strömförsörjning av extra-utrustning.

Texten försvinner från/syns inte i teckenfönstret.

- Teckenfönstret stängs av om du håller **OFF** intryckt.
→ Håll **OFF** intryckt igen, tills teckenfönstret aktiveras.
- Kontakterna är smutsiga (sida 10).

Uppspelning av cd-skivor

Skivan kan inte laddas.

- Det finns redan en skiva i skivfacket.
- Skivan har matats in felvänd eller på fel sätt.

Skivan spelar inte upp.

- Trasiga eller smutsiga skivor.
- Cd-r-/cd-rw-skivor är inte avsedda för inspelning av ljud (sida 10).

Visningsalternativen rullar inte.

- De rullas eventuellt inte för skivor med väldigt många tecken.
- A.SCRL är inställt på OFF.
→ Ställ in A.SCRL-ON (sida 8).

Ljudet avbryts.

- Installationen är inte riktig.
→ Installera enheten i en vinkel mindre än 45°; välj en stabil del av bilen.
- Trasiga eller smutsiga skivor.

Funktionsknapparna fungerar inte.

Det går inte att mata ut skivan.

Tryck på RESET-knappen (sida 4).

Radiomottagning

Stationerna kan inte tas emot.

Ljudet störs av brus.

- Anslut en styrkabel för motorantenn (blå) eller kabel för strömförsörjning av tillbehör (röd) till nätkabeln för bilens antennförstärkare (om bilen har inbyggd FM/MW/LW-antenn i bak/sidrutan).
- Kontrollera bilantennens anslutning.
- Bilantennen matas inte ut.
→ Kontrollera anslutningen för motorantennens styrkabel.
- Kontrollera frekvensen.

Det går inte att ställa in förinställda kanaler.

- Lagra rätt frekvens i minnet.
- Den mottagna signalen är för svag.

Den automatiska sökningen fungerar inte.

- Inställningen för det lokala sökläget är inte riktig.
→ Inställningen avbryts för ofta:
Tryck på **(SENS)** tills LOCAL-ON visas.
→ Inställningen stoppar inte på en station:
Tryck på **(SENS)** flera gånger tills MONO-ON eller MONO-OFF (FM) eller LOCAL-OFF (MW/LW) visas.
- Den mottagna signalen är för svag.
→ Ställ in station manuellt.

Under FM-mottagning, blinkar ST-indikatorn.

- Ställ in frekvensen exakt.
- Den mottagna signalen är för svag.
 - Tryck på (SENS) för att ställa in mono-mottagningsläget på MONO-ON.

En FM-programutsändning i stereo avlyssnas i mono.

Enheten är i läget för monomottagning.
→ Tryck på (SENS) tills MONO-OFF visas.

RDS

En sökning påbörjas efter några sekunders lyssning.

Stationen är inte en TP-station alternativt har svag signal.

→ Inaktivera TA (sida 7).

Inga trafikmeddelanden tas emot.

- Aktivera TA (sida 7).
- Stationen är en TP-station, men sänder ändå inga trafikmeddelanden.
 - Ställ in en annan station.

PTY anges med "-----".

- Inställd station är inte en RDS-station.
 - RDS-data tas inte emot.
 - Stationen specificerar inte programtyp.
-

Felmeddelanden

ERROR

- En felvänd eller smutsig cd-skiva.
 - Rengör cd-skivan eller sätt i den på rätt sätt.
 - Det går inte att spela upp en cd-skiva på grund av något fel.
 - Sätt i en annan skiva.
-

FAILURE

Högtalar/förstärkaranslutningen är inte riktig.
→ Se den medföljande installations/anslutnings-handboken för att kontrollera anslutningen.

HI TEMP

Omgivande temperatur överstiger 50 °C.
→ Vänta tills temperaturen sjunker under 50 °C.

L.SEEK +/-

Lokalt sökläge är aktiverat under automatisk inställning av station.

NO AF

Det finns ingen alternativ frekvens för den aktuella stationen.
→ Tryck på (SEEK) +/- medan stationsnamnet blinkar. Enheten börjar söka efter en annan frekvens med samma PI-data (Program Identification) (PI SEEK visas).

NO NAME

Namnet för ett spår eller en skiva finns inte på spåret.

NO TP

Enheten fortsätter söka efter tillgängliga TP-stationer.

OFFSET

Det kan finnas ett internt fel.
→ Kontrollera anslutningen. Om felmeddelandet kvarstår i fönstret, kontakta din närmaste Sonyåterförsäljare.

RESET

Enheten kan inte användas på grund av något problem.

→ Tryck på RESET-knappen (sida 4).

"LLLL" eller "RRRR"

Under snabbspolning framåt eller bakåt har du nått början eller slutet av skivan och kan inte komma längre

"*"

Tecknet kan inte visas med enheten.

Om dessa åtgärder inte löser problemet, kontakta närmaste Sonyåterförsäljare.

Om du lämnar in enheten för reparation på grund av problem vid cd-uppspelning, ta med den skiva som användes då problemet uppstod.

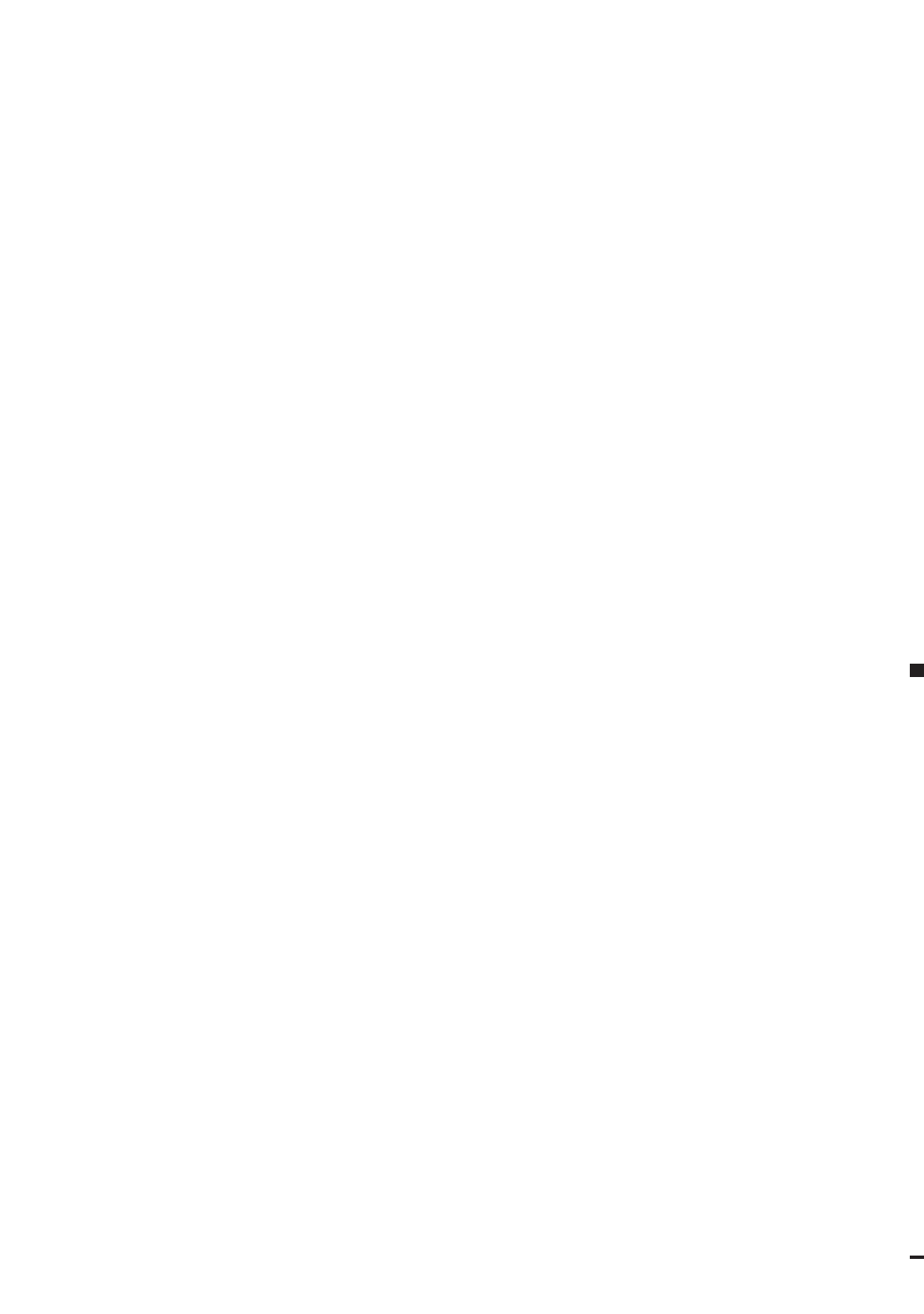

Sony  line <http://www.sony-europe.com>

Sony Corporation Printed in Sweden