

# SONY®

## HOME AUDIO SYSTEM

Пайдалану нұсқаулары

---

Жұмысқа кірісу

---

Диск/USB ойнату

---

USB тасымалы

---

Тюнер

---

BLUETOOTH

---

Дыбысты реттеу

---

Басқа операциялар

---

Қосымша ақпарат

## ЕСКЕРТУ

### Өрт шығу немесе ток соғу қаупін азайту үшін бұл құрылғыға жаңбыр не ылғал тигізбеңіз.

Өрт қаупін азайту үшін құрылғының жел кіретін тесігін газетпен, үстел жапқышпен, пердемен, т.б. жаппаңыз. Құрылғыны ашық жалын көздерінің (мысалы, жанып тұрған шам) қасына қоймаңыз.

Өрт шығу немесе ток соғу қаупін азайту үшін бұл құрылғыға тамшы, шашыранды тигізбеңіз немесе ваза сияқты сұйықтық толы заттарды құрылғыға қоймаңыз.

Құрылғыны ток көзінен ажырату үшін айыр қолданылатындықтан, құрылғыны оңай қол жетімді айнаымалы розеткаға сұғыңыз. Құрылғының дұрыс істемейтін байқасаңыз, бірден айырды айнаымалы ток розеткасынан ажыратыңыз.

Құрылғыны кітап сөресі немесе қабырға шкафы секілді шектеулі орынға қоймаңыз. Батареяларды немесе батареялар салынған құрылғыларды күннің көзі және өрт сияқты ыстық жерлерге шығармаңыз. Айнаымалы ток розеткасына қосылғандықтан, құрылғы өздігінен өшіп қалғанның өзінде ток көзінен ажыратылмайды.

СЕ белгісінің жарамдылығы ЕЭА (Еуропалық экономикалық аймақ) елдерінде заңды түрде күшіне ие осы елдерге шектеледі.

Бұл жабдықтың EMC реттеуінде белгіленген шектерге сәйкестігі 3 метрден қысқа жалғау кабелімен тексеріліп анықталды.

### НАЗАР АУДАРЫҢЫЗ

Оптикалық құралдарды осы өніммен бірге пайдалану көзге қауіп төндіреді.

CLASS 1 LASER PRODUCT  
LASER KLASSE 1  
LUOKAN 1 LASERLAITE  
KLASS 1 LASERAPPARAT

Бұл құрылғы IEC 60825-1:2007 стандартына сәйкес CLASS 1 LASER өнімі деп жіктеледі. Бұл белгі артқы жақта орналасқан.

### Еуропадағы тұтынушылар үшін



**Қолданылған батареяларды, электр және электрондық жабдықты қоқысқа тастау (бөлек жинау жүйелері бар Еуропалық одақта және басқа да еуропалық елдерде қолданылады)**

Өнімдегі, батареядағы немесе қаптамадағы бұл таңба өнім мен батареяға тұрмыстық қалдық ретінде қарауға болмайтынын білдіреді. Белгілі бір батареяларда бұл таңба химиялық таңбамен бірге пайдаланылуы мүмкін. Батарея құрамында 0,0005% сынап немесе 0,004% қорғасын болса, сынаптың (Hg) немесе қорғасынның (Pb) химиялық таңбалары қосылады. Бұл өнімдер мен батареяларды дұрыс жолмен тастау арқылы дұрыс тастамау кесірінен қоршаған орта мен адам денсаулығына тиетін жағымсыз әсерлердің алдын алуға болады. Материалдарды кәдеге жарату табиғи ресурстарды сақтауға көмектеседі. Қауіпсіздік, жұмыс өнімділігі және деректер тұтастығы үшін өнімдерге батареяны үнемі қосып қою қажет етілген жағдайда бұл батареяны тек білікті қызмет көрсетуші маман ауыстыруы керек. Батарея, электр және электрондық құралдар дұрыс қолданылуы үшін бұл өнімдерді пайдаланылу мерзімі аяқталғаннан кейін электр және электрондық жабдықты қайта өңделуі үшін арнайы жинау орнына өткізіңіз. Барлық басқа батареялар үшін батареяны өнімнен қауіпсіз шығару жолдары туралы бөлімнен қараңыз. Қалдық батареяларды кәдеге жарату мақсатымен батареяны арнайы жинау орнына тастаңыз. Бұл өнімді немесе

батареяны қайта өңдеу туралы толығырақ ақпарат алу үшін жергілікті қоғамдық мекемеге, тұрмыстық қалдық тастау қызметіне немесе өнім немесе батарея сатып алынған дүкенге хабарласыңыз.

## **Тұтынушыларға ескерту: Төмендегі ақпарат ЕО директиваларын қолданатын елдерде ғана сатылатын жабдық үшін қолданылады.**

Бұл өнім 1-7-1 Konan Minato-ku Tokyo, 108-0075 Жапония мекенжайы бойынша орналасқан Sony Corporation компаниясында немесе соның атынан жасалды. Еуропалық Одақ заңнамасына қарай өнімнің сәйкестігіне қатысты сұраулар мына өкілетті өкілдікке жіберілуі керек: Sony Deutschland GmbH, Hedelfinger Strasse 61, 70327 Штутгарт, Германия. Қызмет көрсету немесе кепілдік мәселелері бойынша бөлек қызмет көрсету немесе кепілдік құжаттарында берілген мекенжайларға хабарласыңыз.

Осы құжат арқылы Sony Corp. бұл жабдықтың маңызды талаптар мен 1999/5/EC директивасының басқа қатысты ережелерімен үйлесімді екендігін жариялайды.

Мәліметтер үшін келесі URL мекенжайына кіріңіз:  
<http://www.compliance.sony.de/>



Бұл Home Audio System жүйесі дискілер немесе USB құрылғыларындағы дыбыс және бейне файлдарын ойнатуға, NFC мүмкіндігін қолдайтын смартфон, BLUETOOTH құрылғысынан және FM тюнерінен музыка таратуға арналған. Сонымен қатар, бұл караоке функциясына қолдау көрсетеді.

## **Лицензия мен сауда белгісі бойынша ескерту**

- **DVD** - DVD пішімі/Logo Licensing Corporation сауда белгісі.
- “DVD+RW”, “DVD-RW”, “DVD+R”, “DVD-R”, “DVD VIDEO” және “CD” логотиптері – сауда белгілері.
- MPEG Layer-3 аудио кодтау технологиясы мен патенттеріне Fraunhofer IIS және Thomson компанияларынан лицензия берілген.
- Windows Media – Microsoft Corporation Америка Құрама Штаттарындағы және/немесе басқа елдердегі сауда белгісі немесе тіркелген сауда белгісі.
- Бұл өнім Microsoft Corporation зияткерлік меншікке қатысты белгілі бір құқықтарымен қорғалады. Ондай технологияны Microsoft немесе өкілетті Microsoft еншілес компаниясы берген лицензиясыз бұл өнімнен тыс пайдалануға немесе таратуға тыйым салынады.
- “WALKMAN” және “WALKMAN” логотипі – Sony Corporation тіркелген сауда белгілері.
- Бұл жүйе Dolby\* Digital технологиясын біріктіреді.  
\* Dolby Laboratories берген лицензия бойынша жасалған. Dolby және қос D таңбасы – Dolby Laboratories сауда белгілері.
- BLUETOOTH® сөз белгісі және логотиптері Bluetooth SIG, Inc. тиесілі сауда белгілері болып табылады және Sony Corporation арқылы бұл белгілерді лицензия бойынша қолданыңыз. Басқа сауда белгілері мен атаулары тиісті иелеріне тиесілі.
- N белгісі – NFC Forum, Inc. корпорациясының сауда белгісі немесе Америка Құрама Штаттары мен басқа елдердегі тіркелген сауда белгісі.
- Android™ – Google Inc. компаниясының сауда белгісі

- Google Play™ – Google Inc. компаниясының сауда белгісі
- Apple, Apple логотипі, iPhone және iPod touch – Apple Inc. корпорациясының Америка Құрама Штаттары мен басқа елдерде тіркелген сауда белгілері. App Store – Apple Inc. қызмет белгісі
- “Made for iPod” және “Made for iPhone” хабары электрондық аксессуардың арнайы iPod немесе iPhone құрылғыларына көрсетілген тәртіпте қосылу үшін жасалғанын, Apple жұмыс істеу стандарттарына сәйкес жасаушы арқылы сертификатталғанын білдіреді. Apple корпорациясы бұл құрылғының жұмыс істеуі немесе оның қауіпсіздік және нормативтік стандарттарына сәйкестігі үшін жауапты емес. Бұл аксессуарды iPod немесе iPhone құрылғысымен бірге пайдалану сымсыз өнімділікке әсер ететіндігін ескеріңіз.
- БҰЛ ӨНІМ MPEG-4 БЕЙНЕСІН ҚАМТАМАСЫЗ ЕТУ ҮШІН MPEG-4 LA АРҚЫЛЫ ЛИЦЕНЗИЯЛАНҒАН БЕЙНЕ ЖЕТКІЗУШІДЕН ТҰТЫНУШЫМЕН

(i) КОДТАЛҒАН БЕЙНЕ КОДЫН ШЕШУГЕ АРНАЛҒАН ТҰТЫНУШЫНЫҢ ЖЕКЕ (“MPEG-4 VIDEO”)

ЖӘНЕ/НЕМЕСЕ

(ii) MPEG-4 VIDEO, КОММЕРЦИЯЛЫҚ ЕМЕС ҚОЛДАНЫСЫНА АРНАЛҒАН MPEG-4 VIDEO ПАТЕНТТЕР ПОРТФЕЛІНІҢ ЛИЦЕНЗИЯСЫМЕН ЛИЦЕНЗИЯЛАНҒАН.

ЛИЦЕНЗИЯНЫҢ БОЛМАУЫ БАСҚА ҚОЛДАНЫСҚА ТИЙІМ САЛУЫ МҮМКІН НЕМЕСЕ САЛАДЫ. ЖАРНАМАЛЫҚ, ІШКІ ЖӘНЕ КОММЕРЦИЯЛЫҚ ҚОЛДАНЫСТАРҒА ЖӘНЕ ЛИЦЕНЗИЯ БЕРУГЕ ҚАТЫСТЫ АҚПАРАТ MPEG LA, LLC АРҚЫЛЫ ҚОЛЖЕТІМДІ.  
[HTTP://WWW.MPEGLA.COM](http://www.mpegla.com)

- Басқа барлық сауда белгілері – тиісті иелерінің сауда белгілері.
- Бұл нұсқаулықта ™ және ® белгілері көрсетілмеген.

## Нұсқаулық туралы ақпарат

- Бұл нұсқаулықта қашықтан басқару құралы пайдаланылатын әрекеттер түсіндіріледі, бірақ бірдей немесе ұқсас атаулары бар құрылғыдағы түймелермен бірдей жұмыс та атқарады.
- Әрбір түсіндірме үстінде тізімделетін **DVD-V** сияқты белгілер түсіндірілетін функциямен пайдаланылатын медиа түрін көрсетеді.
- Кейбір суреттер мағыналы суреттер ретінде ұсынылады, нақты өнімдерден ерекшеленуі мүмкін.
- ТД экранында көрсетілетін тармақтар аумаққа байланысты ерекшеленуі мүмкін.
- Әдепкі параметрдің асты сызылған.
- Жақшадағы мәтін ([--]) ТД экранында пайда болады және тырнақшаға (“--”) алынған мәтін дисплей тақтасында пайда болады.

---

## Мазмұны

Нұсқаулық туралы ақпарат .....	4
Қаптан шығару .....	7
Дискілердегі/USB құрылғысындағы ойнатылатын дискілер/файлдар .....	7
Бөлшектер мен басқару элементтері туралы нұсқаулық.....	10

---

### Жұмысқа кірісу

Жүйені қауіпсіз орнату .....	15
QUICK орнату функциясын қолдану.....	16
Түс жүйесін өзгерту (Латын Америка, Еуропа және Ресей үлгілерін ескермегенде).....	17
Сағатты орнату .....	17
Дисплей режимін өзгерту .....	17

---

### Диск/USB ойнату

Негізгі ойнату .....	18
Басқа ойнату әрекеттері.....	19
Ойнату режимін пайдалану .....	22
Диск ойнатылуын шектеу (Негізгі басқару құралы).....	24
Диск және USB құрылғысы ақпаратын көру.....	25
Орнату мәзірін қолдану .....	26

---

### USB тасымалы

Музыканы тасымалдау .....	29
---------------------------	----

---

### Тюннер

Радио тыңдау .....	33
--------------------	----

---

## BLUETOOTH

BLUETOOTH сымсыз технологиясы туралы ақпарат .....	34
NFC бойынша бір рет түртілетін BLUETOOTH байланысы .....	36
BLUETOOTH аудио кодектерін орнату .....	37
BLUETOOTH күту режимін орнату .....	38
Сигналды BLUETOOTH орнату....	38
“SongPal” қолданбасын BLUETOOTH арқылы пайдалану .....	38

---

## Дыбысты реттеу

Дыбысты реттеу .....	39
Виртуалды футбол режимін таңдау .....	39
Жеке дыбыс әсерін жасау.....	39
Кеш атмосферасын жасау (DJ әсері).....	40

---

## **Басқа операциялар**

Партия тізбегі функциясын пайдалану .....	41
Әнге қосылу: Караоке .....	43
Партия жарығын пайдалану.....	44
Таймерлерді қолдану .....	45
Қосымша жабдықты пайдалану .....	46
Құрылғыдағы түймелерді өшіру (Балалардан қорғау).....	46
Автоматты құту функциясын орнату.....	46
Бағдарламалық жасақтаманы жаңарту .....	47

---

## **Қосымша ақпарат**

Ақауларды жою.....	48
Сақтық шаралар .....	55
Сипаттамалар .....	57
Тілдер кодының тізімі.....	59
Индекс.....	61

---

## Қаптан шығару

- Қашықтан басқару құралы (1)
- R03 (AAA өлшемді) батареялары (2)
- FM сым антеннасы (1)
- АТ қуат сымы (электр сымы) (1)
- АТ тығын адапторы (1) (белгілі бір аймақтар үшін қамтамасыз етіледі) АТ тығын адапторы Чилиде пайдаланылмайды. Бұл тығын адапторын қажетті елдерде пайдаланыңыз.

---

## Дискілердегі/USB құрылғысындағы ойнатылатын дискілер/файлдар

### Ойнатылатын дискілер

- DVD VIDEO
- DVD VIDEO пішіміндегі DVD-R/DVD-RW немесе бейне режимі
- DVD VIDEO пішіміндегі DVD+R/DVD+RW
- VIDEO CD (нұсқ. 1.0, 1.1 және 2.0 дискілері)
- Super VCD
- VIDEO CD пішіміндегі немесе супер VCD пішіміндегі CD-R/CD-RW/CD-ROM
- AUDIO CD
- AUDIO CD пішіміндегі CD-R/CD-RW

### Дискілердегі/USB құрылғысындағы ойнатылатын дискілер/файлдар

- Музыка: MP3 файлдары<sup>1)2)</sup> (.mp3), WMA файлдары<sup>2)3)</sup> (.wma), AAC файлдары<sup>2)3)</sup> (.m4a/.mp4/.3gp)
- Фотосурет: JPEG файлдары<sup>4)</sup> (.jpg/.jpeg/.jpe)
- Бейне: MPEG4 файлдары<sup>5)</sup> (.mp4/.m4v), Xvid файлдары (.avi)

### Ескертпелер

- Дискілер келесі пішімде болуы қажет:
  - DATA CD пішіміндегі CD-ROM/-R/-RW MP3<sup>1)2)</sup>, JPEG<sup>4)</sup>, MPEG4<sup>5)</sup> және Xvid файлдарынан тұрады және ISO 9660<sup>6)</sup> 1-деңгей/2-деңгей немесе Joliet (кеңейтім пішімі) кеңейтіміне сәйкес.
  - DATA DVD пішіміндегі DVD-ROM/-R/-RW +R/+RW MP3<sup>1)2)</sup>, JPEG<sup>4)</sup>, MPEG4<sup>5)</sup> және Xvid файлдарынан тұрады және UDF (Universal Disk Format) пішіміне сәйкес.
- Егер MP3/WMA/AAC/JPEG/MPEG4/Xvid пішімінде болмаса, жүйе кез келген деректерді жоғарыдағы кеңейтімдермен ойнатуға әрекет жасайды. Бұл деректерді ойнату динамика жүйесіне зақым келтіретін қатты шу құруы мүмкін.

- <sup>1)</sup> MP3 (MPEG 1 Audio Layer 3) – сығылған аудио деректеріне арналған ISO/MPEG бойынша анықталатын стандартты пішім. MP3 файлдары MPEG 1 Audio Layer 3 пішімінде болуы қажет.
- <sup>2)</sup> Авторлық құқықтары қорғалған файлдарды (Сандық құқықтарды басқару) жүйеде ойнату мүмкін емес.
- <sup>3)</sup> USB құрылғысы ғана.
- <sup>4)</sup> JPEG файлдары DCF кескін файлы пішіміне сәйкес болуы қажет. (DCF “Камера файлының жүйесі үшін дизайн ережесі”: Japan Electronics және Ақпараттық технология өндірістері қауымдастығы (JEITA) арқылы реттелетін сандық камералардың кескін стандарттары.
- <sup>5)</sup> MPEG4 файлдары MP4 файл пішімінде жазылуы қажет. Қолдау көрсетілетін бейне кодегі және аудио кодегі келесідей:
  - Бейне кодегі: MPEG4 қарапайым профилі (AVC қолдау көрсетілмейді.)
  - Аудио кодегі: AAC-LC (HE-AAC қолдау көрсетілмейді.)
- <sup>6)</sup> ISO (Стандарттау бойынша халықаралық ұйым) бойынша анықталатын CD-ROM ішіндегі файлдар және қалталар логикалық пішімі.

### Қайта ойнатылмайтын дискілер/файлдар

- Келесі дискілерді кері ойнату мүмкін емес
  - BD (Blu-ray дискілері)
  - PHOTO CD пішімінде CD-ROM жазылды

- CD-Extra немесе Аралас CD деректер бөлігі\*
- CD Graphics дискісі
- Super Audio CD дискілері
- DVD Аудио
- Бума жазбасы пішімінде жасалатын DATA CD/DATA DVD
- DVD-RAM
- Ақырында түзетілген DATA CD/DATA DVD
- Бір рет көшіру бағдарламаларына жазылған CPRM (Жазылатын медиа үшін мазмұн қорғау) үйлесімді DVD-R/+RW
- Кескіні стандартты емес диск (мысалы, жүрек, квадрат, жұлдыз).
- Тіркелген жабысқақ таспадан, қағаздан немесе жапсырмадан тұратын диск
- Келесі файлдарды кері ойнату мүмкін емес
  - Интернет веб-торабында пайдаланылатын прогрессивті JPEG режимінде 3300000 пиксельден асатын немесе қалыпты режимде 3072 (ені) × 2048 (биіктігі) пиксельден үлкен JPEG файлы.
  - Бейне файлдары 720 (ені) × 576 (биіктігі) пиксельден үлкен.
  - Жоғары ен-ұзындық қатынасына ие кескін және бейне файлдары.
  - WMA DRM, WMA Lossless немесе WMA PRO пішіміндегі WMA файлы.
  - AAC DRM немесе AAC Lossless пішіміндегі AAC файлы.
  - 96 кгц жиілігінде кодталған AAC файлдары.
  - Шифрланған не құпиясөздермен қорғалған файлдар.
  - Авторлық құқықтары қорғалған DRM (Сандық құқықтарды басқару) файлдары.
  - MP3 PRO аудио файлын MP3 файлы ретінде ойнатуға болады.
  - Файл екі немесе бірнеше Xvid файлымен біріктірілген кезде жүйе Xvid файлын кері ойнатпайды.
  - Жүйе 2 сағаттан асатын кейбір Xvid файлдарын ойнатпайды.

\* Аралас CD: Бұл пішім бірінші тректегі деректерді және екінші мен жүйелі тректер сеансындағы аудионы (AUDIO CD деректері) жазады.

## CD-R/-RW ескертпелері және DVD-R/-RW/+R/+RW

- Жазба сапасына, дискінің физикалық жағдайына немесе жазу құрылғысының сипаттарына және өкілетті бағдарламалық жасақтамаға байланысты кейбір жағдайларда CD-R/-RW және DVD-R/-RW/+R/+RW кері ойнату мүмкін емес. Қосымша ақпаратты жазу құрылғысы пайдалану нұсқауларынан қараңыз.
- Кейбір ойнату функциялары, тіпті, дұрыс орындалған жағдайда, кейбір DVD+R/+RW дискілерімен жұмыс істемейді. Бұндай жағдайда қалыпты ойнату арқылы дискіні көріңіз.

## Дисктер бойынша ескертпелер

- Бұл өнім Compact Disc (CD) стандартына сәйкес келетін ойнату дискілеріне арналған.
- DualDisc және авторлық құқықты қорғау технологияларымен кодталған кейбір музыкалық дискілер CD стандартына сай емес. Осыған орай, бұл дискілер осы өніммен үйлесімсіз болуы мүмкін.

## Бірнеше сеансты диск ескертпесі

Бұл жүйе сессиялар бір пішімде бірінші сессия ретінде жазылғанда, оларды дискіде үзіліссіз ойнатады. Дегенмен, ойнатуға кепілдік берілмейді.

## DVD VIDEO және VIDEO CD ойнату операциялары бойынша ескертпе

DVD VIDEO немесе VIDEO CD дискісінің кейбір ойнату әрекеттерін бағдарламалық құрал өндірушілері арнайы шектеуі мүмкін. Осыған орай, кейбір ойнату мүмкіндіктері қолжетімсіз болуы мүмкін. DVD VIDEO немесе VIDEO CD пайдалану нұсқауларын міндетті түрде оқыңыз.



## Ойнатылатын файлдар ескертпелері

- Келесі жағдайда ойнатуға ұзақтау уақыт кетуі мүмкін:
  - DATA CD/DATA DVD/USB құрылғысы күрделі тармақ құрылымымен жазылады.
  - кері ойнатылған басқа қалтадағы аудио файлдары, кескін файлдары немесе бейне файлдары.
- Жүйе DATA CD/DATA DVD немесе USB құрылғысын келесі жағдайларда ойнатады:
  - 8 қалтаға дейін
  - 300 қалтаға дейін
  - дискіде 999 файлға дейін
  - USB құрылғысында 2000 файлға дейін
  - қалтада 650 файлға дейінБұл сандар файл мен қалта конфигурациясына байланысты өзгеруі мүмкін.
- Аудио файлдары, кескін файлдары немесе бейне файлдары жоқ қалталар өткізіп жіберіледі.
- Компьютер сияқты құрылғымен тасымалданған файлдарды тасымалданған ретпен кері ойнату мүмкін емес.
- Аудио файлы, кескін файлы немесе бейне файлы жасауға пайдаланылатын бағдарламалық жасақтамаға байланысты ойнату реті қолданылмауы мүмкін.
- Барлық MP3/WMA/AAC/MPEG4/Xvid кодтау/жазу бағдарламалық жасақтамасымен, жазу құрылғыларымен және жазу медиасымен үйлесімдікке кепілдік берілмейді.
- Xvid файлына байланысты сурет анық болмауы мүмкін немесе дыбыс өткізілуі мүмкін.

## USB құрылғылары туралы ескертпелер

- Барлық USB құрылғыларымен пайдалануға бұл жүйеге кепілдік берілмейді.
- USB құрылғыларының түрлі функциялары болғандықтан, жүйеге қосылған USB құрылғыларының ойнатылатын мазмұны – музыка,

фотосурет және бейне мазмұны ғана.

- Мәліметтерді USB құрылғысының пайдалану нұсқауларынан қараңыз.
- USB құрылғысы салынған кезде жүйе USB құрылғысындағы барлық файлдарды оқиды. Егер USB құрылғысында бірнеше қалталар немесе файлдар болса, USB құрылғысын оқуды аяқтау ұзақ уақыт алуы мүмкін.
  - Жүйені және USB құрылғысын USB хабы арқылы жалғамыз.
  - Кейбір қосылған USB құрылғыларымен осы жүйемен операция орындалмас бұрын кідіріс болуы мүмкін.
  - Жүйе үшін ойнату реті қосылған USB құрылғысының ойнату ретінен өзгеше болуы мүмкін.
  - USB құрылғысын пайдалану алдында USB құрылғысында вирустық файлдар жоқ екендігін тексеріңіз.

## Үйлесімді құрылғылар веб-тораптары

Үйлесімді USB және BLUETOOTH құрылғылары туралы соңғы ақпаратты төмендегі веб-тораптардан тексеріңіз. Латын Америкасындағы тұтынушылар үшін:

<<http://esupport.sony.com/LA>>

Еуропадағы және Ресейдері тұтынушылар үшін:

<<http://www.sony.eu/support>>

Басқа елдердегі/аймақтардағы тұтынушылар үшін:

<<http://www.sony-asia.com/support>>

# Бөлшектер мен басқару элементтері туралы нұсқаулық

## Жоғарғы тақта

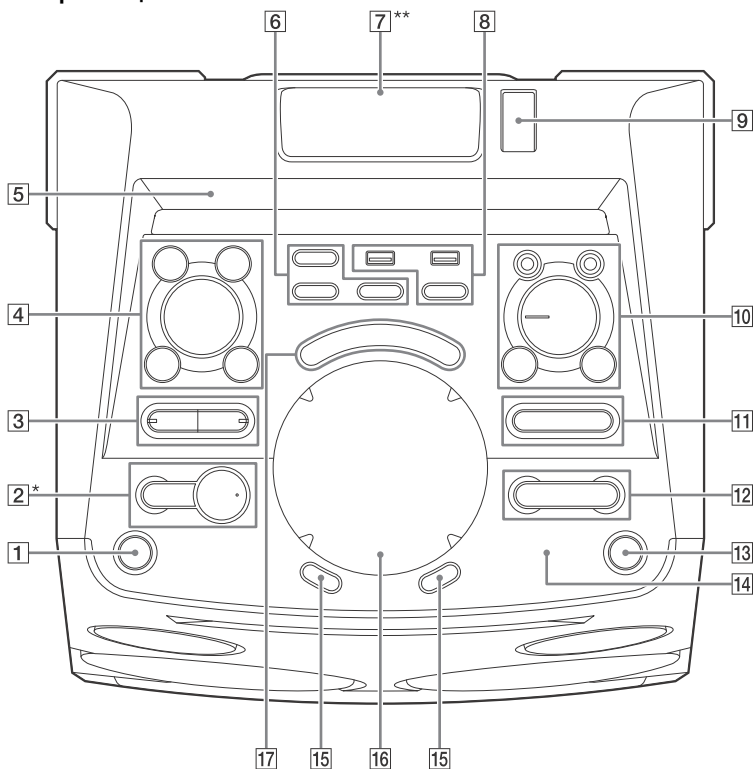

\* ► түймесінің қолға сезілетін нүктесі бар. Жүйені қолданған кезде қолға сезілетін нүктені белгі ретінде пайдаланыңыз.

\*\* Кеш жарығы (44 беттері) қосулы кезде жарық түсетін бөлікке тікелей қарамаңыз.

### Ескертпе

Құрылғыдағы түймелерге басқан кезде түймелердің баспаларына басыңыз.

## Алдыңғы тақта

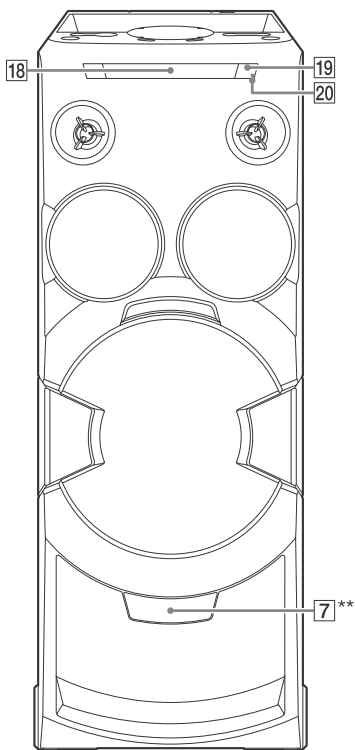

\*\* Кеш жарығы (44 беттері) қосулы кезде жарық түсетін бөлікке тікелей қарамаңыз.

- 1** **I/⏻ (қосу/күту режимі)**  
Жүйені қосады немесе күту режиміне орнатады.
- 2** **▶ (ойнату)**  
Ойнатыла бастайды.  
Негізгі құрылғыдағы ▶ түймесін 2 секундтан артық басып тұрсаңыз, жүйеге жазылған дыбыстық көрсетілім ойнатылады. Көрсетуді тоқтату үшін ■ түймесін түрткіз.

### ■ (тоқтату)

Ойнатуды тоқтатыңыз.  
Ойнатуды жалғастыру үшін екі рет басыңыз.

- 3** **BLUETOOTH**  
BLUETOOTH функциясын таңдау үшін басыңыз.

### PAIRING

BLUETOOTH жұбын BLUETOOTH функциясы барысында белсендіру үшін басып тұрыңыз.

### BLUETOOTH индикаторы (34 беттері)

### MEGA BASS (39 беттері)

### MEGA BASS индикаторы (39 беттері)

- 4** **FUNCTION\***

### SOUND FIELD\*

\* Осы түймені басып, одан кейін MULTI CONTROL тұтқасын қажетті функция немесе дыбыс өрісін таңдау үшін бұрып, ENTER түймесін басыңыз.

### LIGHT MODE (44 беттері)

### ENTER

Болмаса, параметрлер.

### MULTI CONTROL

FUNCTION, SOUND FIELD немесе LIGHT MODE таңдайды.

- 5** **Дисплей тақтасы**
- 6** **FOOTBALL (39 беттері)**  
“ON NARRATION” немесе “OFF NARRATION” таңдау үшін осы түймені бірнеше рет басыңыз.
- 7** **Кеш жарығы (44 беттері)**  
Орта сияқты кеш үшін жарық береді.

- 8 **USB (PLAY) порты**  
Қосымша USB құрылғысын қосады.

**USB (REC/PLAY) порты**  
Қосымша USB құрылғысына қосады және тасымалдайды.

#### REC TO USB

Музыканы USB (USB) 2 портына қосылған қосымша USB құрылғысына тасымалдайды.

- 9 **Жарықтандыру контроллері**  
Жарық диоды үлгісін өзгерту үшін жарықтандыру контроллерін айналдырыңыз (үстіңгі кеш жарығына ғана).

- 10 **MIC 1/2 ұясы**  
Микрофон(дар) ды қосады.

#### VOCAL FADER (44 беттері)

#### MIC ECHO (43 беттері)

#### MIC LEVEL (MIN/MAX)

Микрофон дыбыс деңгейін реттейді.

Микрофон дыбыс деңгейінің ауқымы

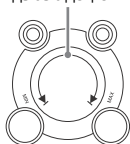

- 11 **CD +/- (қалтаны таңдау)**  
Деректер дискісіндегі немесе USB құрылғысындағы қалтаны таңдайды.

- 12 **◀◀/▶▶ (артқа өту/алға өту) (19, 20, 22, 35 беттері)**

#### TUNING +/- (33 беттері)

- 13 **GESTURE ON/OFF (12, 40, 44 беттері)**

Қозғалыс әрекеті функциясын қосады немесе өшіреді.

- 14 **N (N белгісі) (36 беттері)**

- 15 **VOLUME +/-**

Дыбыс деңгейін реттейді.

- 16 **GESTURE CONTROL**

Төрт режимдегі қозғалыс әрекеті арқылы операцияларды немесе әсерлерді басқарады: PLAYBACK (12 беттері), DJ (40 беттері), SAMPLER (40 беттері) және LIGHT (44 беттері). Қозғалыс әрекеті функциясын белсендіру үшін GESTURE ON/OFF (13) басыңыз. GESTURE CONTROL жанады.

Қажетті режимді таңдау үшін 1-аудан немесе 2-аудан бірнеше рет басыңыз.

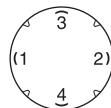

Таңдалған GESTURE CONTROL режим индикаторы жанады.

PLAYBACK режимі таңдалған кезде диск ойнатылуы, USB құрылғысын және BLUETOOTH құрылғысын CD/DVD, USB немесе BLUETOOTH функциясы барысында басқаруға болады.

GESTURE CONTROL үстіне қолыңызды келесідей жанап өтіңіз.

Әрекет	Осы бағытта жанап өту
Артқа өту	◀ (2-аудан және 1-аудан)
Алға өту	▶ (1-аудан және 2-аудан)
Ойнату	↑ (4-аудан және 3-аудан)
Тоқтату	↓ (3-аудан және 4-аудан)
Дыбыс деңгейін көтеру	↶ (сағат тілімен)
Дыбыс деңгейін азайту	↷ (сағат тіліне қарсы)

#### Ескертпе

Жанап өту әрекетін орындау кезінде қолыңыз GESTURE CONTROL түртпейтінін тексеріңіз.

Қозғалыс әрекеті функциясын тоқтату үшін GESTURE ON/OFF (13) басыңыз. GESTURE CONTROL өшеді.

- 17 **GESTURE CONTROL режим индикаторы**  
Таңдалған режимге сәйкес жаңады.
- 18 **Дискжетек**
- 19 **▲ (ашу/жабу)**  
Дискіні салады немесе шығарады.
- 20 **Қашықтан басқару құралының сенсоры**

## Қашықтан басқару құралы

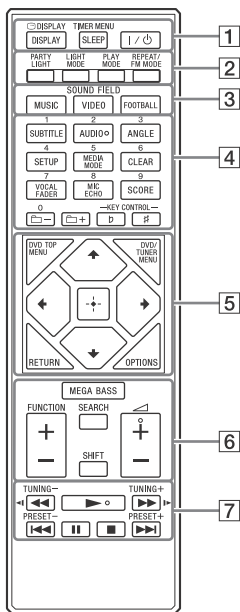

### Ескертпелер

- 2/AUDIO, ▲ + және ▼ сандық түймелері тактильді нүктеден тұрады. Жүйені қолданған кезде қолға сезілетін нүктені белгі ретінде пайдаланыңыз.
- Қызғылт түске боялған түймені пайдалану үшін SHIFT (6) басып тұрып, түймені басыңыз.

- 1 **DISPLAY (17, 26, 33, 35 беттері)**  
☰ **DISPLAY (23, 25 беттері)**

- SLEEP (45 беттері)**
- TIMER MENU (17, 45 беттері)**

I/⏻ (қосу/күту режимі)  
Жүйені қосады немесе күту режиміне орнатады.

- 2 **PARTY LIGHT (44 беттері)**  
**LIGHT MODE (44 беттері)**  
**PLAY MODE (22, 24, 30 беттері)**  
**REPEAT/FM MODE (24, 33 беттері)**

- 3 **SOUND FIELD түймелері (39 беті)**

**MUSIC, VIDEO, FOOTBALL**

- 4 **Сандық түймелер**  
Трек, тарау немесе файл таңдайды. Радио станциясын реттейді немесе алдын ала орнатады. Құпиясөзді енгізеді.

**SUBTITLE (21 беттері)**

**AUDIO (21, 26 беттері)**

**ANGLE (21 беттері)**

**SETUP (17, 24, 26, 54 беттері)**

**MEDIA MODE (18, 19, 23, 32 беттері)**

**CLEAR (20, 23 беттері)**

**VOCAL FADER (44 беттері)**

**MIC ECHO (43 беттері)**

**SCORE (44 беттері)**

☑ +/- (қалтаны таңдау)

Деректер дискісіндегі немесе USB құрылғысындағы қалтаны таңдайды.

**KEY CONTROL b/# (44 беттері)**

- 5 **DVD TOP MENU**  
ТД экранынан DVD тақырыбын көрсетеді.

**DVD/TUNER MENU (19, 21, 34 беттері)**

## **RETURN (20, 23 беттері)**

### **OPTIONS**

Опциялар мәзіріне кіреді немесе шығады.



Мәзір элементтерін таңдайды.



Болмаса, параметрлер.

## **6 MEGA BASS (39 беттері)**

### **FUNCTION +/-**

Функцияны таңдайды.

### **SEARCH (19, 20, 23 беттері)**

#### **SHIFT**

Қызғылт түспен басып шығарылған түймелерді белсендіру үшін басып тұрыңыз.



Дыбыс деңгейін реттейді.

## **7 <<</>>> (артқа/жылдам алға) (20, 35 беттері)**

### **<||>> (20 беттері)**

Баяу қозғалысты ойнатып қараңыз.

### **TUNING +/- (33 беттері)**

#### **▶ (ойнату)**

Ойнатыла бастайды.

## **◀◀/▶▶ (артқа өту/алға өту) (19, 20, 22, 35 беттері)**

### **PRESET +/- (34 беттері)**

## **■ (уақытша тоқтату) (18, 20, 35 беттері)**

#### **■ (тоқтату)**

Ойнатуды тоқтатыңыз.

Ойнатуды жалғастыру үшін екі рет басыңыз.

Кірістірілген дыбыс көрсетуді тоқтатады.

## Жүйені қауіпсіз орнату

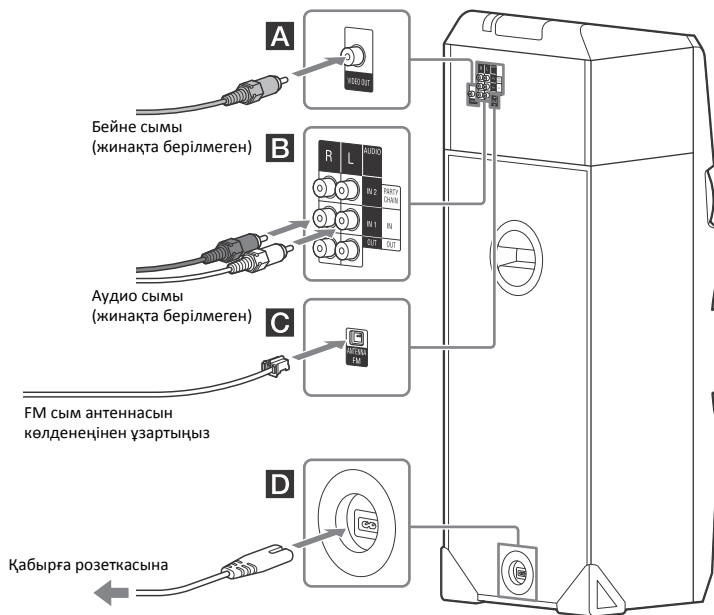

### **A** VIDEO OUT ұясы

ТД немесе проектордың бейне кіріс ұсына қосу үшін бейне сымын (қамтамасыз етілген) пайдаланыңыз.

### **Ескертпе**

Бұл құрылғыны бейне декасы арқылы теледидарға қоспаңыз.

### **B** Аудио

Байланысты келесідей жасау үшін аудио сымын (қамтамасыз етілмеген) пайдаланыңыз:

### – AUDIO OUT/PARTY CHAIN OUT L/R ұялары

- Қосымша жабдықтың аудио кіріс ұяларына қосыңыз.
- Партия тізбегі функциясын пайдалану үшін басқа аудио жүйесін қосыңыз (41 беттері).

### – AUDIO IN 1/PARTY CHAIN IN L/R ұялары

- ТД немесе аудио/бейне жабдығының аудио шығысы ұяларына қосыңыз. Осы жүйеден дыбыс шықпайды.
- Партия тізбегі функциясын пайдалану үшін басқа аудио жүйесін қосыңыз (41 беттері).

## – AUDIO IN 2 L/R ұялары

Компьютер немесе ойын құрылғысы аудио шығысы ұяларына қосыңыз. Осы жүйеден дыбыс шықпайды.

## **C** Антенна

Антеннаны орнату кезінде жақсы қабылдауды қамтамасыз ететін орын мен бағдарды іздеңіз.

Шу деңгейінің көтерілуін болдырмау үшін антеннаны АТ қуат сымы (электр сымы) мен USB кабелінен алыс қойыңыз.

## **D** Қуат

АТ қуат сымын (электр сымы) (қамтамасыз етілген) құрылғыға қосып, одан кейін оны қабырға розеткасына қосыңыз.

### Ескертпелер

- Егер құрылғының АТ тығыны қабырға розеткасына сәйкес келмесе, қамтамасыз етілген АТ тығын адапторын (АТ тығын адапторына қамтамасыз етілген үлгілерді ғана) тіркеңіз.
- Дисплей тақтасында көрсетілім пайда болады. Жүйені қосу үшін I/⏻ түймесін бассаңыз, көрсетілім автоматты түрде аяқталады.

## Батареяларды салу

Төменде көрсетілгендей полярлықтары сәйкес екі қамтамасыз етілген R03 (AAA өлшемді) батареяны салыңыз.

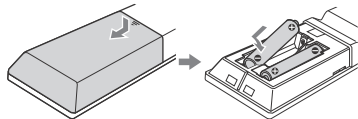

### Ескертпелер

- Ескі батареяны жаңасымен немесе батареялардың әртүрлі түрін араластырмаңыз.
- Егер қашықтан басқару құралын ұзақ уақыт бойы пайдаланылмаса, батареялар сұйықтығының зақымдауы мен коррозияны алдын алу үшін оларды алып тастаңыз.

## QUICK орнату функциясын қолдану

Жүйені пайдалану алдында QUICK орнату ішінде минималды негізгі реттеулерді жасауға болады.

**1** ТД қосып, бейне кірісін таңдаңыз.

**2** Жүйені қосу үшін I/⏻ түймесін басыңыз.

**3** FUNCTION +/- түймесін “DVD/CD”, “USB 1” немесе “USB 2” таңдау үшін бірнеше рет басыңыз.

Нұсқаулық хабары [QUICK SETUP іске қосу үшін ENTER түймесін басыңыз.] ТД экранының астында пайда болады.

**4** түймесін дискіні салмай немесе USB құрылғысына қосылмай басыңыз.

[LANGUAGE SETUP] ТД экранында пайда болады. Көрсетілген элементтер елге немесе аймаққа байланысты өзгеруі мүмкін.

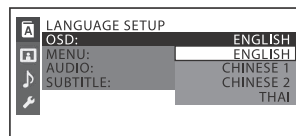

**5** түймесін тілді таңдау үшін қайталап басып, одан кейін түймесін басыңыз.

[VIDEO SETUP] ТД экранында пайда болады.

**6** түймесін ТД түріне сәйкес параметрді таңдау үшін бірнеше рет басып, одан кейін түймесін басыңыз.

ТД экранында [QUICK SETUP орындалды.] пайда болғаннан кейін жүйе ойнатуға дайын болады.



**Параметрді қолмен өзгерту**  
“Орнату мәзірін қолдану” (26 беттері)  
бетін қараңыз.

## QUICK орнатуынан шығу

SETUP түймесін басыңыз.

### Ескертпе

Жүйені бірінші рет қосқан кезде немесе “RESET” (54 беттері) орындағаннан кейін нұсқаулық хабары пайда болады.

## Түс жүйесін өзгерту

(Латын Америка, Еуропа және Ресей үлгілерін ескермегенде)

ТД түс жүйесіне байланысты түс жүйесін PAL немесе NTSC күйіне орнатыңыз. Төмендегі процедураны орындаған сайын түс жүйесі келесідей өзгереді: NTSC ↔ PAL

Осы операцияны орындау үшін құрылғыдағы түймелерді пайдаланыңыз.

- 1 Жүйені қосу үшін I/⏻ түймесін басыңыз.
- 2 FUNCTION түймесін басып, MULTI CONTROL тұтқасын “DVD/CD” таңдау үшін бұрып, одан кейін ENTER түймесін басыңыз.
- 3 ENTER және MIC ECHO түймесін 3 секундтан аса басып тұрыңыз. “NTSC” немесе “PAL” дисплей тақтасында пайда болады.

## Сағатты орнату

Сағатты Қуатты үнемдеу режимінде орнату мүмкін емес.

- 1 Жүйені қосу үшін I/⏻ түймесін басыңыз.
- 2 SHIFT түймесін басып тұрып, TIMER MENU түймесін басыңыз. “PLAY SET” дисплей тақтасында пайда болады. ⬆/⬇ түймесін “CLOCK”

таңдау үшін бірнеше рет басып, ⬆/⬇ түймесін басыңыз.

- 3 Сағатты орнату үшін ⬆/⬇ түймесін бірнеше рет басып, ⬆/⬇ түймесін басыңыз.
- 4 Минуттарды орнату үшін ⬆/⬇ түймесін қайта-қайта басып, ⬆/⬇ түймесін басыңыз.

## Дисплей режимін өзгерту

Жүйе өшірулі болған кезде DISPLAY түймесін бірнеше рет басыңыз.

### Көрсетілім

Көрсетілім қосылады.

### Дисплей жоқ (Энергияны үнемдеу режимі)

Қуатты үнемдеу үшін дисплей өшіріледі. Таймер және сағат жұмысын жалғастырады.

### Сағат

Сағат бірнеше секунд көрсетіліп, одан кейін Энергияны үнемдеу режиміне өтеді.

## Диск/USB ойнату

### Негізгі ойнату

DVD-V VIDEO CD C D DATA CD DATA DVD USB

#### 1 FUNCTION +/- түймесін “DVD/CD”, “USB 1” немесе “USB 2” таңдау үшін бірнеше рет басыңыз.

Сонымен қатар, құрылғыдағы түймелерді пайдалануға болады. FUNCTION түймесін басып, MULTI CONTROL тұтқасын “DVD/CD”, “USB 1” немесе “USB 2” таңдау үшін бұрып, одан кейін ENTER түймесін басыңыз.

#### 2 DVD/CD функциясы үшін:

Диск науасын ашу үшін құрылғыдағы ▲ түймесін басып, дискті белгілі бетін жоғары қаратып салыңыз.

Жалғыз CD сияқты 8 см дискті ойнату кезінде оны науаның ішкі шеңберіне салыңыз

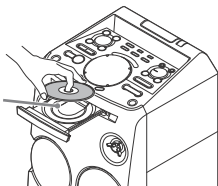

Құрылғыдағы ▲ түймесін диск науасын жабу үшін қайта басыңыз. Жабу үшін дискжетекті күшпен баспаңыз, себебі ақаулыққа әкелуі мүмкін.

#### USB функциясы үшін:

USB құрылғысын USB (USB) 1 немесе USB (USB) 2 портына қосыңыз.

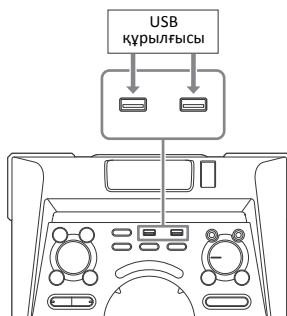

#### Ескертпелер

- iPhone/iPod құрылғыларын жүйемен BLUETOOTH байланысы арқылы ғана пайдалануға болады.
- Егер USB құрылғысы USB (USB) портына қосылу болмаса, USB құрылғысын бірлікке қосу үшін USB адаптерін (қамтамасыз етілмеген) пайдалануға болады.

#### 3 (тек DATA CD DATA DVD USB ) MEDIA MODE түймесін қажетті медианы ([MUSIC]/[VIDEO]/[PHOTO]) таңдау үшін бірнеше рет басыңыз.

#### 4 Ойнатуды бастау үшін ► түймесін басыңыз.

Әрекет	Басу
Ойнатуды тоқтату	■
Ойнатуды тоқтата тұру	
Ойнатуды жалғастырыңыз немесе қалыпты ойнатуға қайтарыңыз	►
Жалғастыру нүктесін болдырмау	■ екі рет

Әрекет	Басу
Трек, файл, тарау немесе сахна таңдау	Ойнату кезінде ◀◀ немесе ▶▶1. Болмаса, жиілікті енгізу үшін SHIFT түймесін басып тұрып, сандық түймелерді басып, одан кейін [+ ] түймесін басыңыз. (Диск немесе USB құрылғысымен операцияға тайым салынуы мүмкін)

## USB жадын таңдау

Егер USB құрылғысында ішкі жады және жад картасы болса, ойнату көзі немесе тасымалдау орны ретінде пайдаланылатын жадыны таңдауға болады. Ойнату немесе тасымалдау алдында жадыны таңдаңыз.

- 1 OPTIONS түймесін басыңыз.
- 2  $\uparrow/\downarrow$  түймесін “MEM SEL” таңдау үшін бірнеше рет басып, [+ ] түймесін басыңыз.
- 3 Қажетті жадыны таңдау үшін  $\uparrow/\downarrow$  түймесін бірнеше рет басып, сосын [+ ] түймесін басыңыз.  
Опциялар мәзірінен шығу үшін OPTIONS түймесін басыңыз.

## Белгілі бір аудио немесе бейне файлын ойнату

- 1 MEDIA MODE түймесін [MUSIC] немесе [VIDEO] таңдау үшін бірнеше рет басыңыз.
- 2 Қалталар тізімін көрсету үшін SEARCH түймесін басыңыз.

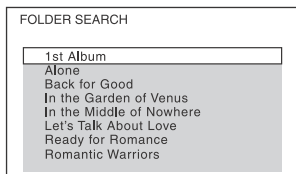

- 3  $\uparrow/\downarrow$  түймесін қажетті қалтаны таңдау үшін бірнеше рет басыңыз.

- 4 Файлдар тізімін көрсету үшін [+ ] түймесін басыңыз.

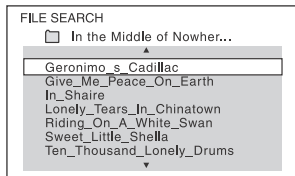

- 5 Қажетті файлды таңдау үшін  $\uparrow/\downarrow$  түймесін бірнеше рет басып, сосын [+ ] түймесін басыңыз.

## Белгілі бір кескін файлын ойнату (слайдшоу)

- 1 MEDIA MODE түймесін [PHOTO] таңдау үшін бірнеше рет басыңыз.
- 2 DVD/TUNER MENU түймесін басыңыз.  
Таңдалған қалтадағы бірінші JPEG файлдың кішірейтілген суреті ТД экранында көрсетіледі.

1	2	3	4
5	6	7	8
9	10	11	12
13	14	15	16

Егер таңдалған қалтада 16 JPEG файлдан аса болса, айналдыру жолағы оң жақта пайда болады.

- 3 Қажетті файлды таңдау үшін  $\uparrow/\downarrow/\leftarrow/\rightarrow$  түймесін бірнеше рет басып, сосын  $\blacktriangleright$  түймесін басыңыз.

## Басқа ойнату әрекеттері

DVD-V VIDEO CD ◀ ▶ DATA CD DATA DVD USB

Диск немесе файл түріне байланысты функция жұмыс істемеуі мүмкін.

Өрекет	Басу
DVD мәзірімен	DVD/TUNER MENU
Қалталар тізімін немесе файлдар тізімін көру	SEARCH. Қалталар немесе файлдар тізімін өшіру үшін түймені қайта басыңыз.
Файлдар тізімінде болғанда Қалталар тізіміне оралыңыз	RETURN
Нүктені жылдам алға немесе жылдам артқа күйіне орналастыру (құлыпты іздеу)	Ойнату кезінде ◀◀ немесе ▶▶. Түймені басқан сайын ойнату жылдамдығы өзгереді.
Кадрлер бойынша қарау (боюя қозғалысты ойнату)	II, одан кейін ◀II немесе II▶ түймесін басыңыз. ◀II немесе II▶ басқан сайын ойнату жылдамдығы өзгереді.
Кішірейтілген көріністегі кескіндерді көру	DVD/TUNER MENU
Кішірейтілген көрініске өту	↑/↓/←/→
Жалғыз кескінді көру	Кішірейтілген көріністегі .
Кескін слайдшоуын іске қосу	▶. Слайдшоу аралығын өзгертуге болады (28 беттері) және слайдшоуға әсерлер қосуға болады (28 беттері).
Кескін слайдшоуын тоқтату	■
Слайдшоу барысында келесі немесе бастапқы кескінді көру	◀◀ немесе ▶▶
Кескінді 90 градусқа айналдыру	Суретті көру кезінде ◀/→. Бастапқы көрініске оралу үшін CLEAR түймесін басыңыз.

## Белгілі бір тректі іздеу

**SHIFT түймесін басып тұрып, ойнату керек сандық түймелерді басып, түймесін басыңыз.**

## SEARCH түймесі арқылы іздеу

- 1 Тректер тізімін көрсету үшін SEARCH түймесін басыңыз.
- 2 Ойнату қажет тректі таңдау үшін /↓ түймесін бірнеше рет басып, сосын түймесін басыңыз.

## Белгілі бір тақырыпты/ тарауды/сахнаны/тректі/индексті іздеу

DVD-V VIDEO CD

- 1 Іздеу режимін таңдау үшін ойнату барысында SEARCH түймесін бірнеше рет басыңыз.
- 2 SHIFT түймесін басып тұрып, қажетті тақырыпты, тарауды, сахнаны, тректі немесе индекс нөмірін енгізу үшін сандық түймелерді басып, одан кейін түймесін басыңыз. Ойнату басталады.

### Ескертпелер

- PBC ойнатумен VIDEO CD үшін сахнаны іздеу SEARCH түймесін басыңыз.
- PBC ойнатусыз VIDEO CD үшін тректі және индексті іздеуге SEARCH түймесін басыңыз.

## Уақыт коды арқылы іздеу

DVD-V

- 1 Уақытпен іздеу режимін таңдау үшін ойнату барысында SEARCH түймесін бірнеше рет басыңыз.
- 2 Уақыт кодын енгізу үшін SHIFT түймесін басып тұрып, сандық түймелерді басыңыз, сонан соң түймесін басыңыз.

Мысалы: 2 сағат, 10 минут және 20 секунд уақытындағы сахнаны табу үшін SHIFT түймесін басып тұрып, 2, 1, 0, 2, 0 ([2:10:20]) түймесін басыңыз.

Санды болдырмау үшін CLEAR түймесін басыңыз.

## DVD мәзірі арқылы іздеу

DVD-V

- 1 DVD/TUNER MENU түймесін басыңыз.
- 2  $\uparrow/\downarrow/\leftarrow/\rightarrow$  түймесін басып немесе SHIFT түймесін басып тұрып, ойнату керек тақырыпты немесе элементті таңдау үшін сандық түймелерді басып,  $\boxed{+}$  түймесін басыңыз.

## Бұрыштарды өзгерту

DVD-V

Қажетті бұрышты таңдау үшін ANGLE түймесін бірнеше рет басыңыз.

## Субтитрлерді көрсету

DVD-V

Қажетті немесе өшіру керек субтитр тілін таңдау үшін ойнату кезінде SUBTITLE түймесігін бірнеше рет басыңыз.

## Тілді өзгерту/дыбыс

DVD-V VIDEO CD C D DATA CD DATA DVD USB

Қажетті аудио пішімін немесе режимін таңдау үшін ойнату кезінде AUDIO түймесін бірнеше рет басыңыз.

## DVD VIDEO

Бастапқы көзде бірнеше аудио пішімі немесе бірнеше тілді аудио болған кезде аудио пішімін немесе тілді ауыстыруға болады. 4 сан көрсетілгенде, олар тілдің кодын көрсетеді. Код көрсететін тілді растау үшін “Тілдер кодының тізімі” (59 беттері)

көріңіз. Бір тіл екі не үш рет көрсетілгенде, DVD VIDEO ойнатқышы бірнеше аудио пішімдерінде жазылады.

## VIDEO CD/AUDIO CD/DATA CD/ DATA DVD (MP3 файлы) немесе USB құрылғысы (аудио файлы)

Дыбыс трегін өзгертуге болады.

- [STEREO]: Стерео дыбысы.
- [1/L]/[2/R]: Сол немесе оң жақ арнаның монофоникалық дыбысы.

## SUPER VIDEO CD

- [1:STEREO]: 1-аудио тректің стерео дыбысы.
- [1:1/L]/[1:2/R]: 1-аудио тректің сол немесе оң жақ арнаның монофоникалық дыбысы.
- [2:STEREO]: 2-аудио тректің стерео дыбысы.
- [2:1/L]/[2:2/R]: 2-аудио тректің сол немесе оң жақ арнаның монофоникалық дыбысы.

## VIDEO CD дискісін PBC функциялары арқылы ойнату

VIDEO CD

PBC (ойнатуды басқару құралы) мәзірін VIDEO CD интерактивтік бағдарламалық жасақтамасын пайдалану үшін қолдануға болады.

- 1  $\blacktriangleright$  түймесін VIDEO CD файлын PBC ішінде ойнату үшін басыңыз. Теледидар экранында PBC мәзірі пайда болады.
- 2 SHIFT түймесін басып тұрып, қажетті элементі нөмірін таңдауға сандық түймелерді басып,  $\boxed{+}$  түймесін басыңыз.
- 3 Мәзірдегі нұсқауларға сәйкес ойнатуды жалғастырыңыз.

### Ескертпе

PBC ойнатылуы Repeat Play функциясы белсендірілген кезде болдырылмайды.

## PBC ойнатылуын болдырмау

1 **◀◀** немесе **▶▶** түймесін басып немесе **SHIFT** түймесін басып тұрып, одан кейін ойнату тоқтатылған кезде тректі таңдау үшін сандық түймелерді басыңыз.

2 **▶** немесе **[+]** түймесін басыңыз. Таңдалған тректен бастап ойнату басталады.

## PBC ойнатылуын қайтару

■ түймесін екі рет басып, **▶** түймесін басыңыз.

## Бірнеше дискіні ойнату

DVD-V VIDEO CD

Жүйе 6 дискіге дейін ойнату нүктесін сақтай алады және бірдей дискіні қайта салған кезде ойнату жалғасады. Егер ойнатуды жалғастыру нүктесі 7-ші диск үшін сақталса, бірінші дисктің жалғастыру нүктесі жойылады. Бұл функцияны белсендіру үшін [MULTI-DISC RESUME] опциясын [SYSTEM SETUP] ішінде [ON] күйіне орнатыңыз (29 беттері).

### Ескертпе

Диск басынан қайта ойнату үшін ■ түймесін екі рет басып, **▶** түймесін басыңыз.

## Ойнату режимін пайдалану

### Бастапқы ретпен ойнату (Normal Play)

CD DATA CD DATA DVD USB

## Ойнату тоқтатылған кезде PLAY MODE түймесін бірнеше рет басыңыз.

### ■ Дискіні ойнату кезінде

- [DISC]: дискіні ойнатады.
- [FOLDER]\*: дискідегі қалтадағы барлық үйлесімді файлдарды ойнатады.

\*AUDIO CD үшін таңдау мүмкін емес.

### ■ USB құрылғысын ойнату кезінде

- [ALL USB DEVICES]: барлық USB құрылғыларын ойнатады.
- [ONE USB DEVICE]: USB құрылғысын ойнатады.
- [FOLDER]: USB құрылғысындағы қалтадағы барлық үйлесімді файлдарды ойнатады.

## Кездейсоқ ретпен ойнату (кездейсоқ ойнату)

CD DATA CD DATA DVD USB

## Ойнату тоқтатылған кезде PLAY MODE түймесін бірнеше рет басыңыз.

### ■ Дискіні ойнату кезінде

- [DISC (SHUFFLE)]: дискідегі барлық аудио файлдарды араластырады
- [FOLDER (SHUFFLE)\*]: дискідегі қалтадағы барлық аудио файлдарды кездейсоқ ойнатады.

\*AUDIO CD үшін таңдау мүмкін емес.

### ■ USB құрылғысын ойнату кезінде

- [ALL USB DEVICES (SHUFFLE)]: барлық USB құрылғыларындағы барлық аудио файлдарды араластырады
- [ONE USB DEVICE (SHUFFLE)]: USB құрылғысындағы барлық аудио файлдарды араластырады.
- [FOLDER (SHUFFLE)]: USB құрылғысындағы қалтадағы барлық үйлесімді файлдарды кездейсоқ ойнатады.

### Ескертпелер

- Кескін және бейне файлдары үшін кездейсоқ ойнату мүмкін емес.
- Келесі жағдайларда кездейсоқ ойнату болдырылмайды:

- жүйені өшіру.
- дискжетегін ашу.
- USB TRANSFER (REC1 тасымалын ескермегенд) орындау.
- диск музыкасын USB құрылғысына тасымалдау (REC1 тасымалын ескермегенде).
- MEDIA MODE өзгерту.
- таңдалған USB жадыны өзгерту.
- Ойнатылатын қалтаны немесе тректі таңдау кезінде кездейсоқ ойнату болдырылмауы мүмкін.

## Бағдарлама құру (Бағдарламаны ойнату)

CD DATA CD DATA DVD USB

Кейін ойнатылатын ретпен 25 қадамға дейін бағдарлама жасауға болады.

Ағымдағы дисктен немесе USB 1 құрылғысынан аудио тректерді/ файлдарды ғана бағдарламалауға болады.

**1 FUNCTION +/- түймесін “DVD/CD” немесе “USB 1” таңдау үшін бірнеше рет басыңыз.**

**2** (DATA CD DATA DVD USB ғана)  
**MEDIA MODE түймесін [MUSIC] таңдау үшін бірнеше рет басыңыз.**

**3 Ойнату тоқтатылған кезде [PROGRAM] таңдау үшін PLAY MODE түймесін бірнеше рет басыңыз.**

**4 SEARCH түймесін басыңыз.**

ТД экранында қалталар тізімі немесе тректер тізімі пайда болады.

**5** (DATA CD DATA DVD USB ғана)  
**Қажетті қалтаны таңдау үшін ↑/↓ түймесін бірнеше рет басып, сосын [+] түймесін басыңыз.**  
Файлдар тізімі жазуы ТД экранында пайда болады.

**6 Қажетті файлды немесе тректі таңдау үшін ↑/↓ түймесін бірнеше рет басып, сосын [+] түймесін басыңыз.**

Таңдалған трек немесе файл сол жағында бағдарлама қадамының нөмірі пайда болады.

**7 Басқа тректерді немесе файлдарды бірдей қалтада бағдарламалау үшін 6-қадамды қайталаңыз.**

Басқа қалталардағы файлдарды бағдарламалау үшін Қалталар тізіміне оралуға RETURN түймесін басып, 5 және 6 қадамдарын қайталаңыз.

**8 Бағдарламаны ойнатуды бастау үшін ► түймесін басыңыз.**

ТД экранында бағдарламалар тізімі көрсетіледі.

Бағдарламаны ойнату аяқталған кезде ► түймесін басу арқылы бірдей бағдарламаны қайта іске қосуға болады.

**Бағдарламаланған қадамды жою**

**1** “Жеке бағдарламаны жасау” бөлімінің 4 және 5 қадамындағы процедураны пайдаланыңыз.

**2** Жою керек файлды немесе тректі таңдау үшін ↑/↓ түймесін бірнеше рет басып, сосын [+] түймесін басыңыз.

Бағдарлама қадамының нөмірі жойылады.

**Бағдарламалар тізімінен соңғы қадамды жою**

CLEAR түймесін басыңыз.

**Бағдарламалар тізімін көрсету**

SHIFT түймесін басып тұрып, [DISP] DISPLAY түймесін бірнеше рет басыңыз.

**Бағдарлама ойнатылуын болдырмау**

Ойнату тоқтатылған кезде басқа ойнату режимдерін таңдау үшін PLAY MODE түймесін бірнеше рет басыңыз.

#### Ескертпелер

- Кескін және бейне файлдары үшін бағдарламаны ойнату мүмкін емес.
- Келесі жағдайларда бағдарламаны ойнату болдырылмайды:
  - дискжетегін ашу.
  - MEDIA MODE өзгерту.
  - таңдалған USB жадыны өзгерту.
- (DVD/CD функциясы ғана) Дискжетекті ашу кезінде бағдарламалар тізімі жойылады.
- (USB функциясы ғана) Келесі жағдайда бағдарламалар тізімі жойылады:
  - жою операциясын орындау.
  - USB құрылғысын алып тастау.
  - таңдалған USB жадыны өзгерту.

### Қайталатып ойнату (Repeat Play)

DVD-V VIDEO CD C D DATA CD DATA DVD USB

#### REPEAT түймесін бірнеше рет басыңыз.

Диск немесе файл түріне байланысты кейбір параметрлер қолжетімсіз болуы мүмкін.

- [OFF]: қайталап кері ойнатпайды.
- [ALL]: таңдалған ойнату режимінде барлық тректерді немесе файлдарды қайталайды.
- [DISC]: барлық мазмұнды қайталайды (DVD VIDEO және VIDEO CD ғана).
- [TITLE]: ағымдағы тақырыпты қайталайды (DVD VIDEO ғана).
- [CHAPTER]: ағымдағы тарауды қайталайды (DVD VIDEO ғана).
- [TRACK]: ағымдағы тректі қайталайды.
- [FILE]: ағымдағы бейне файлын қайта ойнатады.

#### Қайта ойнатылуды болдырмау

REPEAT түймесін [OFF] таңдау үшін бірнеше рет басыңыз.

#### Ескертпелер

- Қайта ойнату [ALL] немесе [DISC] күйіне орнатылған кезде дисплей тақтасында “C” жанады.
- Қайта ойнату [TITLE], [CHAPTER], [TRACK] немесе [FILE] күйіне орнатылған кезде дисплей тақтасында “C 1” жанады.
- PBC ойнату барысында VIDEO CD арқылы қайта ойнату мүмкін емес.
- DVD VIDEO құрылғысына байланысты қайта ойнату мүмкін емес.
- Келесі жағдайларда қайта ойнату болдырылмайды:
  - дискжетегін ашу.
  - жүйені өшіру (DVD VIDEO және VIDEO CD ғана).
  - функцияны өзгерту (DVD VIDEO және VIDEO CD ғана).
  - USB TRANSFER (REC1 тасымалын ескермегенд) орындау.
  - диск музыкасын USB құрылғысына тасымалдау (REC1 тасымалын ескермегенде).
  - MEDIA MODE өзгерту.
  - таңдалған USB жадыны өзгерту.

## Диск ойнатылуын шектеу

(Негізгі басқару құралы)

DVD-V

Алдын ала анықталған деңгейге сәйкес DVD VIDEO ойнатылуын шектеуге болады. Көріністер өткізiлiуi немесе басқа көрiнiстермен ауыстырылуы мүмкiн.

**1** Ойнату тоқтаған кезде **SETUP** түймесін басыңыз.

**2** **+/+** түймесін [SYSTEM SETUP] таңдау үшін бірнеше рет басып, **+** түймесін басыңыз.

**3** **+/+** түймесін [PARENTAL CONTROL] таңдау үшін бірнеше рет басып, **+** түймесін басыңыз.



**4** Сандық түймелер арқылы 4 сандық құпиясөзді енгізіп немесе қайта енгізіп, **[+]** түймесін басыңыз.

**5** **↑/↓** түймесін [STANDARD] таңдау үшін бірнеше рет басып, **[+]** түймесін басыңыз.

**6** Географиялық аймақты ойнатуды шектеу деңгейі ретінде таңдау үшін **↑/↓** түймесін бірнеше рет басып, **[+]** түймесін басыңыз.

Аймақ таңдалады.

[OTHERS →] таңдау кезінде сандық түймелер арқылы “Негізгі басқару аймағы кодының тізімі” беті: 60 сәйкес географиялық аймақ кодын енгізіңіз.

**7** **↑/↓** түймесін [LEVEL] таңдау үшін бірнеше рет басып, **[+]** түймесін басыңыз.

**8** Қажетті деңгейді таңдау үшін **↑/↓** түймесін бірнеше рет басып, сосын **[+]** түймесін басыңыз.

Мән төмен болған сайын, шектеу соншалықты дәл болады.

## PARENTAL CONTROL функциясын өшіру

8-қадамда [LEVEL] опциясын [OFF] күйіне орнатыңыз.

## PARENTAL CONTROL орнатылатын дискті кері ойнату

**1** Дискіні жүктеп, **▶** түймесін басыңыз. ТД экранында құпиясөзді енгізу дисплейі пайда болады.

**2** Сандық түймелер арқылы 4 сандық құпиясөзді енгізіп, **[+]** түймесін басыңыз.

Жүйе ойнатуды бастайды.

## Егер құпиясөз ұмытылса

Дискіні алып тастап, “Диск ойнатылуын шектеу (Негізгі басқару ??ралы)” (24 беттері) 1-3 қадамдарын қайталаңыз. Сандық түймелер арқылы “199703” құпиясөзді енгізіп, **[+]** түймесін басыңыз. Экрандағы нұсқауларды орындап, жаңа 4 таңбалы құпиясөзді енгізіңіз. Одан кейін дискіні қайта жүктеп, **▶** түймесін басыңыз. Жаңа құпиясөзді қайта енгізу керек болады.

## Диск және USB құрылғысы ақпаратын көру

DVD-V VIDEO CD CD DATA CD DATA DVD USB

### ТД экранындағы ақпарат

SHIFT түймесін басып, одан кейін ойнату барысында **[DISP]** түймесін басыңыз.

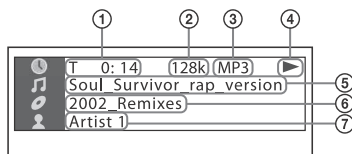

- 1** Ойнату туралы ақпарат  
Ойнату уақыты, қалған уақыт және күн ақпараты<sup>1)</sup>.
- 2** Бит жылдамдығы
- 3** Файл түрі
- 4** Ойнату күйі
- 5** Тақырып<sup>2)</sup>/трек/файл аты<sup>3)</sup>
- 6** Альбом<sup>2)</sup>/қалта аты<sup>3)</sup>/тарау/индекс нөмірі
- 7** Әнші аты<sup>2)3)</sup>  
Аудио файлды ойнату кезінде пайда болады.

- 1) Exif (өзгермелі кескін файлының пішімі) JPEG файлына жазылған кезде күн ақпараты көрсетіледі. Exif – Japan Electronics және Ақпараттық технология өндірістері қауымдастығы арқылы анықталатын сандық камера кескінінің пішімі (JEITA).
- 2) Егер аудио файлда ID3 белгісі болса, жүйе ID3 белгі ақпаратынан альбом атын/ тақырып атын/әнші атын көрсетеді. Жүйе ID3 1.0/1.1/2.2/2.3 нұсқасына қолдау көрсетеді.
- 3) Егер файл немесе қалта ішінде көрсетілмейтін таңбалар болса, бұндай таңбалар “ \_ ” ретінде көрсетіледі.

#### Ескертпелер

- Ойнатылатын көзге байланысты,
  - кейбір ақпарат көрсетілмеуі мүмкін.
  - кейбір таңбалар көрсетілмеуі мүмкін.
- Ойнату режиміне байланысты көрсетілетін ақпарат түрлі болуы мүмкін.

### Аудио туралы ақпаратты көрсету

(DVD VIDEO және бейне файлдары ғана)

**AUDIO** түймесін ойнату барысында бірнеше рет басыңыз.

### Дисплей тақтасындағы ақпарат

**DISPLAY** түймесін жүйе қосылғанша бірнеше рет басыңыз.

Ақпаратты келесідей көруге болады:

- ойнату уақыты, тректің қалған уақыты, тақырып, тарау
- сахна нөмірі
- файл аты, қалта аты
- тақырыбы, әртіс және альбом ақпараты

#### Ескертпелер

- Диск аты немесе трек аты мәтінге байланысты көрсетілмеуі мүмкін.
- MP3 файлдарын және бейне файлдарын ойнату уақыты дұрыс көрсетілмеуі мүмкін.
- VBR (айнымалы бит жылдамдығы) арқылы кодталған аудио файлының өткен ойнату уақыты дұрыс көрсетілмейді.

## Орнату мәзірін қолдану

Кескін және дыбыс сияқты элементтерге әртүрлі реттеулер жасай аласыз. Көрсетілген элементтер елге не аймаққа байланысты өзгеруі мүмкін.

#### Ескертпе

Дискте сақталған ойнату параметрлерінің орнату мәзірі параметрлерінен басымдығы артық болады. Осыған орай, кейбір Орнату мәзірі параметрлері орындалмауы мүмкін.

### 1 Ойнату тоқтаған кезде SETUP түймесін басыңыз.

Теледидар экранында орнату мәзірі пайда болады.

### 2 $\uparrow/\downarrow$ түймесін [LANGUAGE SETUP], [VIDEO SETUP], [AUDIO SETUP] немесе [SYSTEM SETUP] таңдау үшін бірнеше рет басып, $\boxed{+}$ түймесін басыңыз.

### 3 Қажетті элементті таңдау үшін $\uparrow/\downarrow$ түймесін бірнеше рет басып, сосын $\boxed{+}$ түймесін басыңыз.

### 4 Қажетті параметрді таңдау үшін $\uparrow/\downarrow$ түймесін бірнеше рет басып, сосын $\boxed{+}$ түймесін басыңыз.

Параметр таңдалып, орнату орындалады.

### Мәзірден шығу

SETUP түймесін басыңыз.



## Тілді орнату – [LANGUAGE SETUP]

### [OSD]

Экрандағы дисплей тілін таңдайды.

### [MENU]

DVD-V

DVD мәзірінің тілін таңдайды.

### [AUDIO]

DVD-V

Дыбыс трегі тілін ауыстырады.  
[ORIGINAL] (Бастапқы) таңдалғанда,  
дискіде тілге берілген басымдық  
белгіленеді.

### [SUBTITLE]

DVD-V

DVD VIDEO жүйесіне жазылған  
субтитр тілін ауыстырады.  
[AUDIO FOLLOW] таңдаған кезде  
субтитрлер тілі дыбыс трегіне таңдалған  
тілге сәйкес өзгереді.

### Ескертпе

Егер [OTHERS →] опциясы [MENU], [AUDIO]  
және [SUBTITLE] ішінде таңдалса, сандық  
түймелер арқылы “Тілдер кодының тізімі”  
(59 беттері) ішінен тіл кодын енгізіңіз.



## ТД экранын орнату – [VIDEO SETUP]

### [TV TYPE]

DVD-V

[16:9]: Кең экранды теледидарға не кең  
режим функциясы бар теледидарға  
жалғағанда осыны таңдаңыз.

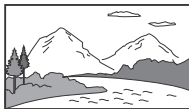

[4:3 LETTER BOX]: 4:3 экранды  
теледидарға кең экран режимі

функциясынсыз қосылғанда, осыны  
таңдайды. Бұл параметр кең кескінді  
үстіңгі және астыңғы жағында қара  
жолақтармен көрсетеді.



[4:3 PAN SCAN]: 4:3 экранды теледидарға  
кең экран режимі функциясынсыз  
қосылғанда, осыны таңдайды. Бұл  
параметр толық биіктікті кескінді бүкіл  
экранда қиылған жақтарымен көрсетеді.



### [COLOR SYSTEM (VIDEO CD)]

(Латын Америка, Еуропа және Ресей  
үлгілерін ескермегенде)

DVD-V

Түс жүйесін таңдайды (PAL немесе NTSC).

[AUTO]: Дисктің түс жүйесіне сәйкес  
бейне сигналды шығарады. Егер TD DUAL  
жүйесі пайдаланылса, осы параметрді  
таңдаңыз.

[PAL]: Бейне сигналын PAL ішінде  
шығарады.

[NTSC]: Бейне сигналын NTSC ішінде  
шығарады.

Мәліметтерді “Түс жүйесін өзгерту  
(Латын Америка, Еуропа және Ресей  
?лгілерін ескермегенде)” (17 беттері)  
бөлімінен қараңыз.

### [BLACK LEVEL]

(Латын Америкалық үлгілерге  
ғана арналған)

VIDEO OUT ұясынан бейне сигналдар  
шығысының қара деңгейін (орнату  
деңгейі) таңдайды.

[ON]: Шығыс сигналының қара деңгейін  
стандартты деңгейге орнатады.

[OFF]: Стандартты қара деңгейді  
төмендетеді. Сурет тым ақ болған  
кезде осыны пайдаланыңыз.

---

## [PAUSE MODE]

DVD-V

**[AUTO]:** Кескін, жылдам қозғалатын нысандарды қосқанда, бұрмалаусыз шығады. Әдетте осы параметрді таңдаңыз.

**[FRAME]:** Кескін, жылдам қозғалмайтын нысандарды қосқанда, жоғары ажыратымдықпен шығарылады.

---

## [PHOTO EFFECT]

DATA CD DATA DVD USB

(JPEG файлдары ғана)

**[MODE 1]:** Кескін үстінен астына өтеді.

**[MODE 2]:** Кескін сол жақтан оң жаққа өтеді.

**[MODE 3]:** Кескін ортасынан өзгереді.

**[MODE 4]:** Кескін әсерлер бойынша кездейсоқ өңделеді.

**[MODE 5]:** Келесі кескін ағымдағы кескінге өтеді.

**[OFF]:** Өшірулі.

---

## [PHOTO INTERVAL]

DATA CD DATA DVD USB

(JPEG файлдары ғана)

**[NORMAL]/[FAST]/[SLOW 1]/[SLOW 2]:**

Слайдшоу ұзақтығын таңдайды. [SLOW 2] мәні [SLOW 1] мәнінен баяу.

---



## Аудио опцияларын орнату – [AUDIO SETUP]

---

### [AUDIO DRC]

(Динамикалық ауқымды сығу)

DVD-V

Бейнелерді төмен дыбыс деңгейінде түнде көрген пайдалы.

**[OFF]:** Өшірулі.

**[STANDARD]:** Динамикалық ауқым жазушы инженердің мақсатына сәйкес сығылады.

---

---

## [TRACK SELECTION]

DVD-V

**[OFF]:** Өшірулі.

**[AUTO]:** DVD VIDEO файлын бірнеше аудио пішімі (PCM, MPEG немесе Dolby Digital) жазылған кезде арналардың ең жоғарғы санынан тұратын дыбыс трегіне басымдық береді.

---

## [SCORE MODE]

**[BEGINNER 1]\*/[BEGINNER 2]/**

**[EXPERT 1]\*/[EXPERT 2]:** Караоке режимінде әнге баға қою үшін көрсеткіш режимін таңдайды.

**[DEMO]:** Көрсетілім режимі.

Көрсеткіш әнге қарамастан көрсетіледі.  
\* Көрсеткіш әнге байланысты көрсетіледі.

---

## [A/V SYNC]

DVD-V VIDEO CD DATA CD DATA DVD

(бейне файлдары ғана)

**[OFF]:** Өшірулі.

**[ON]:** Сурет пен дыбыс арасындағы кешігуді реттейді.

---

## [DOWNMIX]

DVD-V

Бірнеше арналы аудионы ойнатуға арналған аудио шығысы сигналын таңдайды.

**[NORMAL]:** Бірнеше арналы аудионы 2 арналы стерео сигналда шығарады.

**[DOLBY SURROUND]:** Бірнеше арналы аудионы 2 арналы орта сигналында шығарады.

---



## Жүйені орнату – [SYSTEM SETUP]

---

### [SCREEN SAVER]

Теледидарды зақымнан қорғайды. Экранды сақтау құралын болдырмау үшін түймені басыңыз.

**[ON]:** Жүйеде 15 минуттан астам уақытқа жұмыс істемесеңіз, экранды сақтау функциясы қосылады.

**[OFF]:** Өшірулі.

---

**[BACKGROUND]**

Фон түсін немесе ТД экранында көрсетілетін суретті таңдайды.

**[JACKET PICTURE]:** Дискке жазылатын қалта суреті (әдепкі сурет) фонда пайда болады.

**[GRAPHICS]:** Жүйеде сақталатын алдын ала орнатылған сурет фонда пайда болады.

**[BLUE]:** Фон түсі – көк.

**[BLACK]:** Фон түсі – қара.

**[PARENTAL CONTROL]**

Ойнату шектеулерін орнатады.

Мәліметтерді “Диск ойнатылуын шектеу (Негізгі бас?ару ??ралы)” (24 беттері) бөлімінен қараңыз.

**[MULTI-DISC RESUME]**

DVD-V VIDEO CD

**[ON]:** Ойнатуды жалғастыру нүктесін 6 дискіге дейін жадыда сақтайды.

**[OFF]:** Жүйеде тек ағымдағы диск үшін ойнатуды жалғастыру нүктесін сақтайды.

**[RESET]**

SETUP параметрлерін әдепкі параметрлерге қайтарады. Мәліметтерді “SETUP параметрлерін әдепкі күйге қайтару” (54 беттері) бөлімінен қараңыз.

**USB тасымалы****Музыканы тасымалдау**

Дыбыс көзі музыкасын  $\psi$  (USB) 2 портына қосылған USB құрылғысына тасымалдауға болады.

Осы жүйемен тасымалданатын файлдардың аудио пішімі – MP3. Дегенмен, WMA және AAC файлдарын USB 1 ішінен тасымалдауға болады.

**Ескертпелер**

- USB құрылғысын тасымалдау немесе жою операциялары барысында шығармаңыз. Бұлай істеу USB құрылғысындағы деректі бұзуы мүмкін немесе USB құрылғысына зақым келтіруі мүмкін.
- MP3/WMA/AAC файлдары бірдей бит жылдамдығымен бастапқы файлдар ретінде тасымалданады.
- TUNER FM, AUDIO IN 1 немесе AUDIO IN 2 функциясынан немесе AUDIO CD ішінен тасымалдау кезінде тасымалдау алдында бит жылдамдығын таңдауға болады.
- USB тасымалдау және жою операциялары дискжетек ашылған кезде тыйым салынады.

**Авторлық құқығы қорғалған мазмұн бойынша ескертпе**

Тасымалданған музыка тек жеке қолданысқа шектеледі. Бұл шек сыртында музыканы пайдалану авторлық құқық иегерлерінің рұқсатын талап етеді.

**USB жадын таңдау**

19 беттері бетін қараңыз.

**Бит жылдамдығын таңдау**

Музыканы жақсы сапамен тасымалдау үшін жоғары бит жылдамдығын таңдауға болады.

**1** OPTIONS түймесін басыңыз.

- 2  $\uparrow/\downarrow$  түймесін “BIT RATE” таңдау үшін бірнеше рет басып,  $\boxed{+}$  түймесін басыңыз.
- 3 Қажетті бит жылдамдығын таңдау үшін  $\uparrow/\downarrow$  түймесін бірнеше рет басып, сосын  $\boxed{+}$  түймесін басыңыз.
- 128 кбит/сек: кодталған MP3 тректері файлының өлшемі кішкентай және аудио сапасы төмен.
  - 256 кбит/сек: кодталған MP3 тректері файлының өлшемі үлкен және аудио сапасы жоғары.
- OPTIONS мәзірінен шығу үшін OPTIONS түймесін басыңыз.

### Музыканы дискіден, USB құрылғысынан немесе аналогтік аудио көзінен тасымалдау

Музыканы  $\Psi$  (USB) 2 портына қосылған USB құрылғысына тасымалдауға болады:

- Синхрондалған тасымал: Дискідегі немесе USB 1 ішіндегі барлық қолдау көрсетілетін музыка файлдарын USB 2 жүйесіне тасымалдаңыз.
- REC1 тасымалы: Жалғыз тректі немесе аудио файлын ойнату барысында тасымалдаңыз.
- Аналогтік тасымал: TUNER, AUDIO IN 1 немесе AUDIO IN 2 функциясы дыбысын тасымалдаңыз.

Осы операцияны орындау үшін құрылғыдағы түймелерді пайдаланыңыз.

- 1 Тасымалданатын USB құрылғысын төменде көрсетілгендей  $\Psi$  (USB) 2 портына қосыңыз.

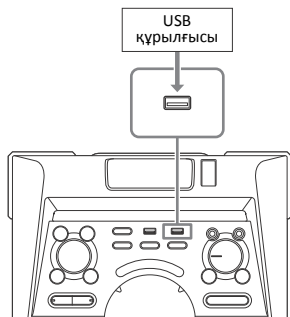

- 2 Синхрондалған тасымал REC1 тасымалы үшін:

(Диск үшін)

FUNCTION түймесін басып, MULTI CONTROL тұтқасын “DVD/CD” таңдау үшін бұрып, одан кейін ENTER түймесін басыңыз. Егер жүйе ойнатуды автоматты түрде бастаса, ойнатуды тоқтату үшін  $\blacksquare$  түймесін екі рет басыңыз.

(USB үшін)

FUNCTION түймесін басып, MULTI CONTROL тұтқасын “USB 1” таңдау үшін бұрып, одан кейін ENTER түймесін басыңыз. Тасымалдау керек USB құрылғысын  $\Psi$  (USB) 1 портына қосыңыз.

**Аналогтік тасымал үшін:**

FUNCTION түймесін басып, одан кейін MULTI CONTROL тұтқасын тасымалдау керек көзді (“TUNER FM”/“AUDIO IN 1”/“AUDIO IN 2”) таңдау үшін бұрып, ENTER түймесін басыңыз.

- 3 Синхрондалған тасымал үшін:

Ойнату тоқтатылған кезде қажетті ойнату режимін таңдау үшін қашықтан басқару құралындағы PLAY MODE түймесін бірнеше рет басыңыз.

**Ескертпелер**

- Егер [FOLDER (SHUFFLE)] ішіне тасымалдау басталса, таңдалған ойнату режимі [FOLDER] күйіне автоматты түрде өзгереді.
- Егер Shuffle Play ([FOLDER (SHUFFLE)] ескермегенде), Repeat Play немесе қадамдарсыз Program Play ішіне тасымалдау басталса, таңдалған ойнату режимі Normal Play режиміне автоматты түрде өзгереді.

**REC1 тасымалы үшін:**

Тасымалдау қажет тректі немесе аудио файлын таңдап, ойнатуды бастаңыз.

**4 REC TO USB түймесін басыңыз.**

“PUSH ENTER” дисплей тақтасында пайда болады.

**5 Синхрондалған тасымал REC1 тасымалы үшін:**

ENTER түймесін басыңыз.  
“DO NOT REMOVE” дисплей тақтасында пайда болған кезде тасымал басталады.

**Аналогтік тасымал үшін:**

ENTER түймесін басып, көзді ойнатуды бастаңыз.  
“DO NOT REMOVE” дисплей тақтасында пайда болған кезде тасымал басталады.

**Тасымалдау орындалған кезде**

Диск немесе USB құрылғысы автоматты түрде тоқтайды (синхрондалған тасымал) немесе ойнату жалғасады (REC1 тасымалы үшін).

**Тасымалды тоқтату**

■ түймесін басыңыз.

**Жаңа MP3 файлын жасау (тек аналогтік тасымал үшін)**

Аналогтік тасымал барысында REC TO USB түймесін басыңыз.  
“NEW TRACK” дисплей тақтасында пайда болады.

Сонымен қатар, жаңа MP3 файлы шамамен 1 сағат тасымалдан кейін автоматты түрде жасалады.

**Ескертпелер**

- Жаңа MP3 файлы жасалған кезде тасымалдау уақыты өшіріледі.
- Егер REC TO USB түймесі бірнеше секундтан кейін қайта басылса, жаңа MP3 файлы жасалады.

**Тасымал бойынша ескертпелер**

- Тасымалдау кезінде (аналогтік тасымалдан басқа) дыбыс шықпайды.
- CD-TEXT ақпараты жасалған MP3 файлдарына тасымалданбайды.
- Келесі жағдайда тасымалдау автоматты түрде тоқтайды:
  - тасымал барысында USB құрылғысының орны таусылады.
  - USB құрылғысындағы аудио файлдар немесе қалталар саны шекке жетеді.
- Егер тасымалдауға әрекет жасалған қалта немесе файл бұрыннан USB құрылғысында ұқсас атпен болса, бастапқы қалтаны немесе файлды қайта жазбай аттан кейін реттік нөмір қосылады.
- Тасымалдау барысында келесі операцияларды орындау мүмкін емес:
  - Дискіні шығарыңыз.
  - Басқа тректі немесе файлды таңдаңыз.
  - Ойнатуды уақытша тоқтатыңыз немесе трек не файл ішіндегі нүктені табыңыз.
  - Функцияны немесе тюнер ауқымын өзгертіңіз.
- Музыканы Walkman® жүйесіне “WALKMAN медиа менеджері” арқылы тасымалдау кезінде MP3 пішімінде тасымалдануын тексеріңіз.
- Walkman® құрылғыны жүйеге жалғағанда Walkman® құрылғысында “Creating Library” (Кітапхана жасау) немесе “Creating Database” (Дерекқор жасау) көрсетілгеннен кейін қосуды ұмытпаңыз.

**Қалта және файл құру ережелері****Құруға болатын максималды MP3 файлдарының саны**

- 298 қалта
- бір қалтада 650 файл

- REC1-CD немесе REC1-MP3 қалтасында 650 файл.

Бұл сандар файл мен қалта конфигурациясына байланысты өзгеруі мүмкін.

USB құрылғысына тасымалдау кезінде “MUSIC” қалтасы тікелей “ROOT” астында жасалады. Қалталар және файлдар келесідей тасымал әдісіне және көзіне сәйкес осы “MUSIC” қалтасында құрылады.

Синхрондалған тасымал

Көзі	Қалта аты	Файл аты
Аудио файлдары	Көзге ұқсас	
AUDIO CD	“CDDA0001”*	“TRACK001”*

REC1 тасымалы

Көзі	Қалта аты	Файл аты
Аудио файлдары	“REC1-MP3”	Көзге ұқсас
AUDIO CD	“REC1-CD”	“TRACK001”*

Аналогтік тасымал

Көзі	Қалта аты	Файл аты
FM	“TUFM0001”*	“TRACK001”*
AUDIO IN 1/ AUDIO IN 2	“EXAU0001”*	

\* Қалта және файл нөмірлері жүйелі түрде тағайындалады.

## USB құрылғысындағы аудио файлдарды немесе қалталарды жою

- 1** FUNCTION +/- түймесін “USB 1” немесе “USB 2” таңдау үшін бірнеше рет басыңыз.
- 2** MEDIA MODE түймесін [MUSIC] таңдау үшін бірнеше рет басыңыз.
- 3** Ойнату тоқтаған кезде OPTIONS түймесін басыңыз.

- 4** ↑/↓ түймесін “ERASE” таңдау үшін бірнеше рет басып,  түймесін басыңыз.

ТД экранында қалталар тізімі көрсетіледі.

- 5** Қалтаны таңдау үшін ↑/↓ түймесін бірнеше рет басып, сосын  түймесін басыңыз.

- 6** Жою керек аудио файлын таңдау үшін ↑/↓ түймесін бірнеше рет басып, сосын  түймесін басыңыз.

Қалтадағы барлық аудио файлдарды таңдау үшін [ALL TRACKS] опциясын таңдаңыз.

“FOLDER ERASE” немесе “TRACK ERASE” және “PUSH ENTER” дисплей тақтасында пайда болады.

Болдырмау үшін  түймесін басыңыз.

- 7**  түймесін басыңыз.

“COMPLETE” дисплей тақтасында пайда болады.

OPTIONS мәзірінен шығу үшін OPTIONS түймесін басыңыз.



## Ескертпелер

- MP3/WMA/AAC пішіміндегі емес аудио файлдарынан немесе қосалқы қалталарынан тұратын қалтаны жою мүмкін емес.
- Кездейсоқ ойнату немесе бағдарлама бойынша ойнату опциялары таңдалған кезде аудио файлдарды немесе қалталарды жою мүмкін емес. Ойнату режимін жою алдында Normal Play режиміне орнатыңыз.
- Диск науасы ашылған кезде жою операциясына тыйым салынады.

## Тюнер

### Радио тыңдау

#### 1 FUNCTION +/- түймесін тюнер функциясын таңдау үшін бірнеше рет басыңыз.

Сонымен қатар, құрылғыдағы түймелерді пайдалануға болады. FUNCTION түймесін басып, MULTI CONTROL тұтқасын “TUNER FM” таңдау үшін бұрып, одан кейін ENTER түймесін басыңыз.

#### 2 Радиостанцияны таңдаңыз. Автоматты реттеу үшін:

Жиілік көрсеткіші өзгергенше TUNING+/- түймесін басып тұрып, одан кейін босатыңыз. Станцияға келген кезде сканерлеу автоматты түрде тоқтатылады. “ST” (FM стерео бағдарламалары үшін ғана) дисплей тақтасында жанады. Егер сканерлеу әрекеті тоқтатылмаса, сканерлеуді тоқтату үшін ■ түймесін басыңыз. Одан кейін қолмен реттеуді орындаңыз (төмен).

#### Қолмен реттеуге арналған:

TUNING+/- түймесін қажетті станцияны баптау үшін бірнеше рет басыңыз.

## Ескертпе

RDS қызметтері ұсынатын FM станциясын баптаған кезде қызмет атауы немесе станция атауы сияқты мәліметтерді таратушылар қамтамасыз етеді. DISPLAY түймесін қайталап басып, RDS туралы ақпаратты тексеруге болады.

## Кеңес

Әлсіз FM стерео станциясындағы статикалық шуды азайту үшін FM MODE түймесін “ST” хабары дисплей тақтасынан кеткенше басыңыз. Стерео әсері жойылады, бірақ қабылдау жетілдіріледі.

## Радиостанцияларды алдын ала белгілеу

Таңдаулы станциялар ретінде 20 FM станциясын сақтауға болады.

- 1 Қажетті станцияға баптаңыз.
- 2 DVD/TUNER MENU түймесін басыңыз.
- 3 ↕/↕ түймесін қажетті алдын ала орнатылған нөмірді таңдау үшін бірнеше рет басып,  түймесін басыңыз.

“COMPLETE” дисплей тақтасында пайда болады. Станция сақталады. Егер басқа станция таңдалған алдын ала орнатылған нөмірге әлдеқашан тағайындалса, сол станция жаңа біреуімен ауыстырылады.

## Алдын ала орнатылған станцияға реттеу

PRESET+/- түймесін қажетті алдын ала орнатылған нөмірді таңдау үшін бірнеше рет басыңыз.

Сонымен қатар, SHIFT түймесін басып тұрып, сандық түймелерді басып, одан кейін алдын ала орнатылған станцияны таңдау үшін  түймесін басыңыз.

## BLUETOOTH

### BLUETOOTH сымсыз технологиясы туралы ақпарат

BLUETOOTH сымсыз технологиясы сандық құрылғылар арасындағы сымсыз деректер байланысына мүмкіндік беретін қысқа ауқымды сымсыз технологиясы болып табылады. BLUETOOTH сымсыз технологиясы 10 метрдей ауқымда істейді.

### Қолдау көрсетілетін BLUETOOTH нұсқасы, профильдері және кодектері

Мәліметтерді “BLUETOOTH бөлімі” (58 беттері) бөлімінен қараңыз.

### Үйлесімді BLUETOOTH құрылғылары

Мәліметтерді “Үйлесімді құрылғылар веб-тораптары” (9 беттері) бөлімінен қараңыз.

## BLUETOOTH индикаторы туралы ақпарат

Құрылғыдағы BLUETOOTH индикаторы жанады немесе BLUETOOTH күйін көрсету үшін көк түсте жыпылықтайды.

Жүйе күйі	Көрсеткіш күйі
BLUETOOTH күту режимі	Баяу жыпылықтайды
BLUETOOTH жұбы	Тез жыпылықтайды
BLUETOOTH байланысы анықталды	Жанады

## Жүйені BLUETOOTH құрылғысымен жұптастыру

Жұптастыру – BLUETOOTH құрылғыларының бір-бірінде алдын ала тіркелуі. Біріктіру әрекеті орындалғанда қайта орындалудың қажеті жоқ.

**1 BLUETOOTH құрылғысын жүйеден 1 метр қашықтыққа орналастырыңыз.**

**2 Құрылғыдағы BLUETOOTH түймесін BLUETOOTH функциясын таңдау үшін басыңыз.**

“BT AUDIO” дисплей тақтасында пайда болады.

### Ескертпе

Егер жүйе әлдеқашан BLUETOOTH құрылғысына қосылған болса, құрылғыдағы BLUETOOTH түймесін BLUETOOTH құрылғысын ажырату үшін басыңыз.

**3 Құрылғыдағы PAIRING түймесін 2 немесе бірнеше секунд басып тұрыңыз.**

“PAIRING” дисплей тақтасында жанады.

**4 BLUETOOTH құрылғысында жұптастыру процедурасын орындаңыз.**

Мәліметтерді BLUETOOTH құрылғысының пайдалану нұсқауларынан қараңыз.

**5 Құрылғы дисплейінде “MNC-V7D” параметрін таңдаңыз.**

Бұл қадамды 5 минут ішінде орындаңыз, олай болмаса біріктіру тоқтатылады. Бұндай жағдайда 1-қадамды қайталаңыз.

### Ескертпе

BLUETOOTH құрылғысындағы кіру кілті қажет болса, “0000” енгізіңіз. “Рұқсат

кілті” “рұқсат коды”, “PIN коды”, “PIN нөмірі” немесе “құпиясөз” деп аталуы мүмкін.

**6 BLUETOOTH байланысын BLUETOOTH құрылғысында орындаңыз.**

Дисплей тақтасында BLUETOOTH құрылғы атауы пайда болады. BLUETOOTH құрылғысына байланысты жұптастыру аяқталғаннан кейін байланыс автоматты түрде басталуы мүмкін. BLUETOOTH құрылғысының мекенжайын DISPLAY түймесін бірнеше рет басу арқылы тексеруге болады.

### Ескертпелер

- Ең көбі 9 BLUETOOTH құрылғысын жұптастыруға болады. Егер 10-шы BLUETOOTH құрылғысы жұптастырылса, ең ескі жұптастырылған құрылғы жойылады.
- Егер басқа BLUETOOTH құрылғымен жұптастыру керек болса, 1–6 қадамдарын қайталаңыз.

**Жұптасу әрекетінен бас тарту**

Құрылғыдағы PAIRING түймесін “BT AUDIO” хабары дисплейде пайда болғанша 2 немесе бірнеше секунд басып тұрыңыз.

## BLUETOOTH құрылғысынан музыканы ойнату

BLUETOOTH құрылғысын жүйені қосу арқылы және BLUETOOTH құрылғысын AVRCP арқылы басқаруға болады. Жүйе және BLUETOOTH құрылғысы қосылған кезде келесі түймелерді басу арқылы ойнатуды бастауға болады: **▶**, **⏮**, **■**, **⏭** және **⏪/▶▶**. Музыка ойнату алдында келесіні тексеріңіз:  
– BLUETOOTH құрылғысының BLUETOOTH функциясы қосылған.  
– Біріктіру аяқталды (35 беттері).

## 1 Құрылғыдағы BLUETOOTH түймесін BLUETOOTH функциясын таңдау үшін басыңыз.

“BT AUDIO” дисплей тақтасында пайда болады.

## 2 BLUETOOTH құрылғысымен байланысты орнатыңыз.

Соңғы қосылған BLUETOOTH құрылғысына қосу үшін құрылғыдағы BLUETOOTH түймесін басыңыз.

Егер құрылғы қосылмаса, BLUETOOTH байланысын BLUETOOTH құрылғысынан орындаңыз. Байланыс анықталса, дисплей тақтасында BLUETOOTH құрылғы аты пайда болады.

## 3 Ойнатуды бастау үшін түймесін басыңыз.

BLUETOOTH құрылғысына байланысты,

- ► түймесін екі рет басу керек болады.
- BLUETOOTH құрылғысындағы аудио көзін ойнатуды бастау керек болуы мүмкін.

## 4 Дыбыс деңгейін реттеңіз.

Алдымен BLUETOOTH құрылғысының дыбыс деңгейін реттеңіз, дыбыс деңгейі әлі тым төмен болса, жүйедегі дыбыс деңгейін реттеңіз.

### Ескөртпелер

- Жүйе ешбір BLUETOOTH құрылғысына қосылмаған кезде жүйе соңғы қосылған BLUETOOTH құрылғыға бастап автоматты түрде құрылғыдағы BLUETOOTH немесе ► түймесі басылған кезде қосылады.
- Егер басқа BLUETOOTH құрылғысы жүйеге қосылса, ағымдағы қосылған BLUETOOTH құрылғысы ажыратылады.

## BLUETOOTH құрылғысын ажырату

Құрылғыдағы BLUETOOTH түймесін басыңыз. “BT AUDIO” дисплей тақтасында пайда болады.

BLUETOOTH құрылғысына байланысты ойнату тоқтаған кезде BLUETOOTH байланысын автоматты түрде ажыратуға болады.

## Жұптастыру ақпаратын өшіру

Осы операцияны орындау үшін құрылғыдағы түймелерді пайдаланыңыз.

### 1 BLUETOOTH түймесін BLUETOOTH функциясын таңдау үшін басыңыз.

“BT AUDIO” дисплей тақтасында пайда болады.

Егер жүйе BLUETOOTH құрылғысына қосылса, BLUETOOTH құрылғы аты дисплей тақтасында пайда болады. BLUETOOTH түймесін BLUETOOTH құрылғысын ажырату үшін басыңыз.

### 2 ENTER және – түймесін шамамен 3 секунд басып тұрыңыз.

“BT HIST CLEAR” дисплей тақтасында пайда болып, барлық жұптастыру ақпараты жойылады.

## NFC бойынша бір рет түртілетін BLUETOOTH байланысы

NFC (Near Field Communication) – смартфондар және IC тегтер сияқты әр түрлі құрылғылар арасында қысқа ауқымды сымсыз байланысқа мүмкіндік беретін технология.

NFC үйлесімді смартфонмен жүйені түрткен кезде жүйе автоматты түрде: – BLUETOOTH функциясында қосылады. – жұптастыруды және BLUETOOTH байланысын аяқтайды.

### Үйлесімді смартфондар

Ішкі NFC функциясы бар смартфондар (OS: Android 3.x жүйесінен басқа Android 2.3.3 немесе кейінгі нұсқасы)

### Ескертпелер

- Жүйе бір жолы NFC мүмкіндігін қолдайтын бір-ақ смартфонды танып, оған қосылады. Егер басқа NFC үйлесімді смартфон жүйеге қосылса, ағымдағы қосылған NFC үйлесімді смартфон ажыратылады.
- NFC үйлесімді смартфонға байланысты NFC үйлесімді смартфонда келесі элементтерді алдын ала орындау керек болады.
  - NFC функциясын қосыңыз. Мәліметтерді NFC үйлесімді смартфонның пайдалану нұсқауларынан қараңыз.
  - Егер NFC үйлесімді смартфонда Android 4.1.x нұсқасынан ескі ОЖ нұсқасы болса, “NFC Easy Connect” қолданбасын жүктеп алып іске қосыңыз. “NFC Easy Connect” – Google Play жүйесінен алуға болатын Android смартфон тегін қолданбасы. (Бағдарлама кейбір елдерде/аймақтарда болмауы мүмкін.)

## 1 Құрылғыдағы смартфондағы N-белгісін смартфондірілдегенше басыңыз.

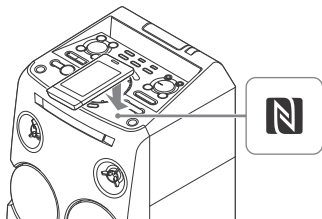

Смартфонда көрсетілетін нұсқауларды орындау арқылы байланысты аяқтаңыз.

BLUETOOTH байланысы анықталса, дисплей тақтасында BLUETOOTH құрылғысының аты пайда болады.

## 2 Смартфондағы аудио көзін ойнатуды бастаңыз.

Мәліметтерді BLUETOOTH құрылғысының пайдалану нұсқауларынан қараңыз.

### Кеңес

Жұптасу мен BLUETOOTH байланысы орнатылмаса, төмендегі әрекеттерді орындаңыз.

- Коммерциялық қолжетімді смартфон қабы қолданылса, смартфонды қабынан шығарыңыз.
- Құрылғыдағы смартфондағы N белгісін қайта басыңыз.
- “NFC Easy Connect” қолданбасын қайта қосыңыз.

## Смартфонды ажырату

Құрылғыдағы смартфондағы N белгісін қайта басыңыз.

## BLUETOOTH аудио кодектерін орнату

BLUETOOTH құрылғысынан деректерді AAC немесе SBC кодек пішімінде қабылдай аласыз.

### 1 OPTIONS түймесін басыңыз.

### 2 ↑/↓ түймесін “BT AAC” таңдау үшін бірнеше рет басып, [+/-] түймесін басыңыз.

### 3 Параметрді таңдау үшін ↑/↓ түймесін бірнеше рет басыңыз.

- ON: AAC кодек пішімінде қабылдауды қосыңыз.
- OFF: SBC кодек пішімінде қабылдаңыз.

Опциялар мәзірінен шығу үшін OPTIONS түймесін басыңыз.

### Ескертпелер

- Егер AAC таңдалған болса, жоғары сапалы дыбысты пайдалануға болады. Құрылғыңыздан AAC дыбысын ести алмасаңыз немесе дыбыс өшірілсе, “OFF” таңдаңыз.
- Егер жүйе BLUETOOTH құрылғысына қосылған уақытта осы параметр өзгертілсе, ағымдағы қосылған BLUETOOTH құрылғысы ажыратылады. BLUETOOTH құрылғысын қосу үшін BLUETOOTH байланысын қайта орындаңыз.

---

## BLUETOOTH күту режимін орнату

BLUETOOTH күту режимі BLUETOOTH байланысын BLUETOOTH құрылғысымен анықтау барысында автоматты түрде жүйені қосады.

- 1 **OPTIONS** түймесін басыңыз.
- 2 **↕/↗** түймесін **“BT STBY”** таңдау үшін бірнеше рет басып, **+** түймесін басыңыз.
- 3 **Параметрді таңдау үшін ↕/↗ түймесін бірнеше рет басыңыз.**
  - **ON:** BLUETOOTH байланысы BLUETOOTH құрылғысынан орнатылғанда жүйе автоматты түрде қосылады.
  - **OFF:** Осы функцияны өшіреді. Опциялар мәзірінен шығу үшін **OPTIONS** түймесін басыңыз.

---

## Сигналды BLUETOOTH орнату

Жұптастырылған BLUETOOTH құрылғысынан жүйеге BLUETOOTH сигналы қосылған кезде барлық функцияларды қосуға болады. BLUETOOTH сигналы әдепкі бойынша қосылады. Осы операцияны орындау үшін құрылғыдағы түймелерді пайдаланыңыз.

**ENTER** және **+** түймесін шамамен **3 секунд басып тұрыңыз.** “BT ON” немесе “BT OFF” дисплей тақтасында пайда болады.

### Ескертпелер

- BLUETOOTH сигналы өшірулі кезде келесі операцияларды орындау мүмкін емес:
  - BLUETOOTH құрылғысымен жұптастыру немесе қосу
  - Жұптастыру ақпаратын жою

- “SongPal” қолданбасын BLUETOOTH арқылы пайдалану
- BLUETOOTH аудио кодектерін өзгерту
- Егер жүйені NFC үйлесімді смартфонмен тұртсеңіз немесе BLUETOOTH күту режимін қоссаңыз, BLUETOOTH сигналдары автоматты түрде қосылады.

---

## “SongPal” қолданбасын BLUETOOTH арқылы пайдалану

### Қолданба туралы

Google Play және App Store дүкендерінен жүйенің осы моделіне арналған бағдарламаны жүктеп алуға болады. “SongPal” дегенді іздеп немесе төменде QR кодын сканерлеп, тегін бағдарламаны жүктеп алсаңыз, қолайлы функциялар туралы қосымша ақпарат аласыз.



BLUETOOTH технологиясы iPhone 6 Plus, iPhone 6, iPhone 5s, iPhone 5c, iPhone 5, iPhone 4s, iPhone 4, iPhone 3GS, iPod touch (5-ші шығарылым), iPod touch (4-ші шығарылым) жүйелерімен жұмыс істейді.

### Ескертпе

Егер “SongPal” қолданбасы дұрыс жұмыс істемесе, BLUETOOTH құрылғысын (35 беттері) құрылғысында BLUETOOTH түймесін басу арқылы ажыратып қосыңыз.

## Дыбысты реттеу

### Дыбысты реттеу

Әрекет	Осыны істеу
Төменгі жиілікте қайта күш беріп, қосымша қуатты дыбыс жасау	Құрылғыдағы MEGA BASS түймесін басыңыз.
Төменгі жиіліктегі дыбысты төмендету (BASS CUT)	Құрылғыдағы MEGA BASS түймесін 2 немесе бірнеше секунд басып тұрыңыз. BASS CUT әсерін болдырмау үшін құрылғыдағы MEGA BASS түймесін қайта басыңыз.
	<b>Ескертпелер</b> <ul style="list-style-type: none"><li>• Құрылғыдағы MEGA BASS индикаторы BASS CUT әсері қосылған кезде жаңады.</li><li>• Футбол режимін (39 беттері) белсендіру кезінде немесе жүйені өшіру кезінде BASS CUT әсері автоматты түрде өшеді.</li></ul>
Алдын ала орнатылған дыбыс әсерін таңдау	MUSIC немесе VIDEO түймесін басыңыз. Сонымен қатар, құрылғыдағы түймелерді пайдалануға болады. SOUND FIELD түймесін басып, одан кейін MULTI CONTROL тұтқасын қажетті дыбыс әсерін таңдау үшін бұрып, ENTER түймесін басыңыз. Алдын ала орнатылған дыбыс әсерін болдырмау үшін MUSIC түймесін “FLAT” таңдау үшін бірнеше рет басыңыз. Сонымен қатар, “FLAT” таңдау үшін құрылғыдағы түймелерін пайдалануға болады.

### Виртуалды футбол режимін таңдау

Футбол матчын көргенде, стадионда отырғандай сезінесіз.

#### Футбол матчын көріп отырғанда, FOOTBALL түймесін қайтара баса беріңіз.

- ON NARRATION: Стадиондағы жанкүйерлер дауысын шығару арқылы дәл футбол стадионында отырғандай сезімге бөленуге болады.
- OFF NARRATION: Жанкүйерлердің дауысын шығарумен бірге, комментатор даусын азайтса, футбол стадионында болу сезімі күшейе түседі.

#### Виртуалды футбол режимін болдырмау

MUSIC түймесін “FLAT” таңдау үшін бірнеше рет басыңыз.

##### Ескертпелер

- Футбол матчын көргенде, футбол режимін таңдаған жөн.
- “OFF NARRATION” режимінде оғаш дыбыстар естілетін болса, “ON NARRATION” режиміне ауысқан жөн.
- Бұл мүмкіндік монофоникалық дыбысқа қолдау көрсетпейді.
- AUDIO IN 1 немесе AUDIO IN 2 функциясы барысында виртуалды футболды ғана таңдауға болады.

### Жеке дыбыс әсерін жасау

Белгілі бір жиілік жолақтарының деңгейлерін арттырып немесе төмендетіп, “CUSTOM EQ” ретінде жадта параметрді сақтауға болады.

- 1 OPTIONS түймесін басыңыз.
- 2 ↕ түймесін “EQ EDIT” таңдау үшін бірнеше рет басып,  түймесін басыңыз.

**3** ↕/↔ түймесін эквалайзер деңгейін реттеу үшін бірнеше рет басып, **+** түймесін басыңыз.

**4** Басқа жиілік жолақтарының деңгейін және орта әсерін реттеу үшін **3-қадамды қайталаңыз.**

Опциялар мәзірінен шығу үшін **OPTIONS** түймесін басыңыз.

### Реттелетін эквалайзер параметрін таңдау

**MUSIC** түймесін “**CUSTOM EQ**” таңдау үшін бірнеше рет басыңыз.

## Кеш атмосферасын жасау

(DJ әсері)

Осы операцияны орындау үшін құрылғыдағы түймелерді және **GESTURE CONTROL** пайдаланыңыз.

**1** Қозғалыс әрекеті функциясын белсендіру үшін **GESTURE ON/OFF** басыңыз.

**GESTURE CONTROL** жанады.

**2** “**DJ**” немесе “**SAMPLER**” режимін таңдау үшін **1-аудан** немесе **2-аудан** бірнеше рет басыңыз.

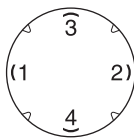

Таңдалған **GESTURE CONTROL** режим индикаторы жанады.

**3** **DJ** режимі үшін:

**GESTURE CONTROL** үстіне қолыңызды жанап өтіңіз.

DJ әсері	Осы бағытта жанап өту
<b>FLANGER:</b> Шуға немесе реактивті ұшаққа ұқсас терең еңкейту әсерін жасайды.	◀ (2-аудан және 1-аудан)
<b>ISOLATOR:</b> Басқа жиілік ауқымдарын реттеу арқылы белгілі бір жиілік ауқымын оқшаулайды. Мысалы, вокалға фокус жасау қажет кезде.	➡ (1-аудан және 2-аудан)
<b>WAN:</b> Сүзгі жиілігі жоғары және төмен автоматты түрде жылжытумен “Вах-вах” дыбыс әсерін жасаңыз.	↑ (4-аудан және 3-аудан)
<b>PAN:</b> Дыбыстың сол және оң жақ арналар арасындағы динамикалар айналасында жылжу әсерін жасаңыз.	↓ (3-аудан және 4-аудан)

Әсерді өшіру үшін **3-аудан** немесе **4-аудан** түртіңіз.

Әсер деңгейін реттеу үшін **↔** (сағат тілімен) немесе **↶** (сағат тіліне қарсы) жанап өтіңіз.

“**SAMPLER**” режимі үшін:

◀, ▶, ↑, ↓, ↔, ↶ түймесін **SAMPLER** дыбыс әсерлерін шығару үшін жанап өтіңіз.

Сонымен қатар, дыбысты шығару үшін **3-аудан** немесе **4-аудан** түртіңіз.

#### Ескертпе

Жанап өту әрекетін орындау кезінде қолыңыз **GESTURE CONTROL** түртпейтінін тексеріңіз.

**Қозғалыс әрекетін тоқтату**

**GESTURE ON/OFF** түймесін басыңыз.  
**GESTURE CONTROL** өшеді.



## Ескертпелер

- DJ EFFECT әрекеті келесі жағдайда автоматты түрде болдырылмайды:
  - жүйені өшіру
  - функцияны өзгерту
  - тюнер ауқымын өзгерту
  - PARTY CHAIN функциясын белсендіру немесе тоқтату
  - Футбол режимін белсендіру
- Егер тасымалдау барысында DJ EFFECT белсендірілсе, дыбыс әсері USB құрылғысына тасымалданбайды.

## Басқа операциялар

### Партия тізбегі функциясын пайдалану

Қосымша қызықты партия ортасын жасауға және жоғары дыбыс шығысын шығаруға тізбектегі бірнеше аудио жүйелерін қосуға болады. “Партия хосты” болатын тізбектегі жүйені белсендіріп, музыка ортақ пайдаланыңыз. Басқа жүйелер “Партия қонағы” болады және “Партия хосты” сияқты музыканы ойнатады.

### Партия тізбегін орнату

Аудио сымдары (қамтамасыз етілмеген) арқылы барлық жүйелерді қосумен партия тізбегін орнатыңыз. Сымдарды жалғамас бұрын айнымалы ток сымының (электр сымы) ажыратылғанын тексеріңіз.

### А Егер барлық жүйелер Партия тізбегі функциясымен жабдықталса

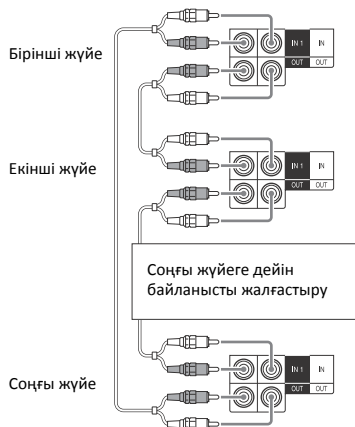

- Соңғы жүйе бірінші жүйеге қосылуы қажет.
- Кез келген жүйе Партия хосты болады.
- Партия тізбегі функциясы белсендірілген кезде жаңа Партия хостын таңдауға болады. Мәліметтерді “Жаңа Партия хостын таңдау” (43 беттері) бөлімінен қараңыз.

## **В** Егер жүйенің біреуі Партия тізбегі функциясымен жабдықталмаса

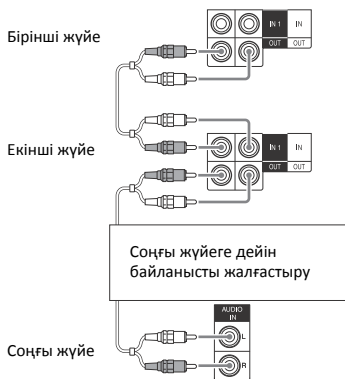

- Соңғы жүйе бірінші жүйеге қосылмайды.
- Соңғы жүйеде Партия тізбегі функциясымен жабдықталмаған жүйені қосыңыз. Соңғы жүйедегі функциядағы аудио таңдалғанын тексеріңіз.
- Партия тізбегі функциясы белсендірілген кезде барлық жүйелер бірдей музыканы ойнатуы үшін бірінші жүйені Партия хосты ретінде таңдау қажет.

## **Партия тізбегін пайдалану**

Осы операцияны орындау үшін құрылғыдағы түймелерді пайдаланыңыз.

## **1** АТ қуат сымына (электр сымы) тығып, барлық жүйелерді қосыңыз.

## **2** Әрбір жүйедегі дыбыс деңгейін реттеңіз.

## **3** Партия хосты болатын жүйедегі Партия тізбегі функциясын белсендіріңіз.

FUNCTION түймесін басып, одан кейін MULTI CONTROL тұтқасын қажетті функцияны таңдау үшін бұрып (AUDIO IN байланыстағы **A** (41 беттері) ескермегенде), одан кейін ENTER түймесін басыңыз. Музыканы ойнатуды бастап, PARTY CHAIN түймесін басыңыз. “PARTY CHAIN” дисплей тақтасында пайда болады. Жүйе кешті Кеш хосты ретінде бастап, басқа жүйелер автоматты түрде Кеш қонағы болады. Барлық жүйелерді Партия хосты ретінде бірдей музыка ойнатылады.

### **Ескертпелер**

- Қосылған жалпы бірлік жүйелеріне байланысты Партия қонағы музыканы ойнату үшін белгілі бір уақыт алуы мүмкін.
- Партия хостындағы дыбыс деңгейін және дыбыс әсерін өзгерту Партия қонағындағы шығысқа әсер етпейді.
- Партия қонағы музыка көзін Партия қонағындағы функцияны өзгерткен кезде де Партия хосты ретінде ойнатуды жалғастырады. Дегенмен, дыбыс деңгейін реттеуге және Партия қонағындағы дыбыс әсерін өзгертуге болады.
- Партия хостындағы микрофонды пайдалану кезінде дыбыс Партия қонағынан шықпайды.
- Байланыстағы бір жүйеде USB тасымалдауын орындау кезінде Партия тізбегі функциясын белсендіру алдында тасымалдауды аяқтау немесе тоқтату әрекетін күтіңіз.
- Басқа жүйелердегі толық операция үшін жүйелердің операциялық нұсқауларын қараңыз.

## Жаңа Партия хостын таңдау

Партия хосты болатын жүйеде “Партия тізбегін пайдалану” 3-қадамын қайталаңыз.

Ағымдағы Партия хосты автоматты түрде Партия қонағы болады. Барлық жүйелерді жаңа Партия хосты ретінде бірдей музыка ойнатылады.

### Ескертпелер

- Партия тізбегі функциясын барлық жүйелер аяқтағаннан кейін жаңа Партия хосты ретінде басқа жүйені ғана таңдауға болады.
- Егер таңдалған жүйе бірнеше секундтан кейін жаңа Партия хосты ретінде өзгертілмесе, жоғарыдағы қадамды қайталаңыз.

## Партия тізбегін тоқтату

Партия хостында PARTY CHAIN түймесін басыңыз.

### Ескертпе

Егер жүйе бірнеше секундтан кейін жаңа Партия тізбегін тоқтатпаса, жоғарыдағы қадамды қайталаңыз.

## Партия тізбегінің дыбыс әсерін орнату

Партия тізбегі функциясы белсендірілген кезде дыбыс режимін орнатуға болады.

### 1 OPTIONS түймесін басыңыз.

### 2 ↕ түймесін “P.CHAIN MODE” таңдау үшін бірнеше рет басып, одан кейін түймесін басыңыз.

### 3 ↕ түймесін “STEREO”, “RIGHT CH” немесе “LEFT CH” таңдау үшін бірнеше рет басып, түймесін басыңыз.

- STEREO: стерео дыбысты шығарады.
- RIGHT CH: оң жақ арнаның монофоникалық дыбысын шығарады.

- LEFT CH: сол жақ арнаның монофоникалық дыбысын шығарады.
- Опциялар мәзірінен шығу үшін OPTIONS түймесін басыңыз.

## Әнге қосылу: Караоке

### Караоке дайындау

### 1 Микрофон дыбысы деңгейін азайту үшін құрылғыдағы MIC LEVEL опциясын MIN күйіне бұрыңыз.

### 2 Қосымша микрофонды құрылғыдағы MIC 1 немесе MIC 2 ұясына қосыңыз.

Егер дұстте есту керек болса, басқа қосымша микрофонды қосыңыз.

### 3 Музыканы ойната бастап, микрофон дыбысы деңгейін реттеңіз. Эхо әсерін реттеу үшін MIC ECHO түймесін бірнеше рет басыңыз.

### 4 Музыкамен қосылуды бастаңыз.

### Ескертпелер

- Микрофон қосылу кезде караоке режимі қосылады DVD/CD, USB 1 немесе USB 2 функциясы.
- Егер шу орын алса:
  - жүйеден микрофонды алыс жылжыту.
  - микрофон бағытын өзгерту.
  - MIC LEVEL төмендету.
  - дыбыс деңгейін азайту үшін  – түймесін басу немесе эхо деңгейін реттеу үшін MIC ECHO түймесін бірнеше рет басу.
- Микрофон дыбысы USB құрылғысына USB тасымалдау барысында тасымалданады.

### Vocal Fader пайдалану

Стерео көзіндегі вокал дыбысын азайтуға болады.

## VOCAL FADER түймесін “V.FADER ON” таңдау үшін бірнеше рет басыңыз.

Vocal Fader әсерін болдырмау үшін VOCAL FADER түймесін “V.FADER OFF” таңдау үшін бірнеше рет басыңыз.

### Ескертпе

DVD/CD, USB 1 немесе USB 2 функциясы барысында Vocal Fader пайдалану үшін микрофонды қосу арқылы караоке режимін қосыңыз.

## Кілтті өзгерту (кілтті басқару құралы)

Караоке режиміндегі вокалдық ауқымға үйлестіру үшін KEY CONTROL **b/#** түймесін басыңыз.

## Сұрыптау режимін таңдау (Көрсеткіш режимі)

Караоке режимі қосулы кезде көрсеткіш режимін пайдалануға болады. Көрсеткіш дауысты музыка көрсеткішімен салыстыру арқылы 0-99 шкаласынан есептеледі.

- 1 Музыканы ойнатуды бастаңыз.
- 2 Караоке режимінде ән айту алдында SCORE түймесін басыңыз.
- 3 Бір минуттан аса ән айтқаннан кейін SCORE түймесін көрсеткішті көру үшін қайта басыңыз.

## Көрсеткіш режимін деңгейін таңдау

“Аудио опцияларын орнату – [AUDIO SETUP]” (28 беттері) ішіндегі [SCORE MODE] бөлімін көріңіз.

## Партия жарығын пайдалану

PARTY LIGHT түймесін “LED ON” таңдау үшін бірнеше рет басыңыз.

Жарықтандыру режимін өзгерту үшін LIGHT MODE түймесін бірнеше рет басыңыз. “ALL ON”, “WALL” немесе “FLOOR” таңдауға болады.

Сонымен қатар, құрылғыдағы түймелерді пайдалануға болады. LIGHT MODE түймесін басып, MULTI CONTROL тұтқасын “ALL ON”, “WALL” немесе “FLOOR” таңдау үшін бұрып, одан кейін ENTER түймесін басыңыз.

Партия жарығын өшіру үшін “LED OFF” таңдауға PARTY LIGHT түймесін басыңыз.

### Ескертпелер

- Кеш жарығы қосулы кезде жарық түсетін бөлікке тікелей қарамаңыз.
- Егер ашықтық тым ашық болса, бөлме жарығын қосыңыз немесе жарықты өшіріңіз.

## Жарық әсерлерін өзгерту

Осы операцияны орындау үшін құрылғыдағы GESTURE CONTROL пайдаланыңыз.

- 1 Қозғалыс әрекеті функциясын белсендіру үшін GESTURE ON/OFF басыңыз. GESTURE CONTROL жанады.
- 2 “LIGHT” режимін таңдау үшін 1-аудан немесе 2-аудан бірнеше рет басыңыз.

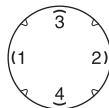

GESTURE CONTROL режим индикаторы жанады.

### 3 Жарық диоды үлгісін өзгерту үшін , , , , , жанап өтіңіз.

#### Ескертпе

Жанап өту әрекетін орындау кезінде қолыңыз GESTURE CONTROL түртпейтінін тексеріңіз.

#### Қозғалыс әрекетін тоқтату

GESTURE ON/OFF түймесін басыңыз.  
GESTURE CONTROL өшеді.

## Таймерлерді қолдану

Жүйе үш таймер функциясын ұсынады. Ойнату таймерін және жазу таймерін бір уақытта белсендіру мүмкін емес. Егер ұйқы таймерімен пайдаланылса, ұйқы таймері басымдыққа ие болады.

### Ұйқы таймері

Жүйе алдын ала орнатылған уақыттан кейін автоматты түрде өшеді.

#### SLEEP түймесін бірнеше рет басыңыз.

Ұйқы таймерін болдырмау үшін SLEEP түймесін “OFF” таңдау үшін бірнеше рет басыңыз.

#### Кеңес

Жүйе өшірілмес бұрын қалған уақытты тексеру үшін SLEEP түймесін басыңыз.

### Ойнату таймері/жазу таймері

Сағаттың орнатылғанын тексеріңіз (17 беттері).

#### Ойнату таймері:

Диск, USB құрылғысы немесе радио станция қосуға және ойнатуға жүйені алдын ала орнатылған уақытта автоматты түрде орнатуға болады.

#### Жазу таймері:

Алдын ала орнатылған радио станцияны USB құрылғысына көрсетілген уақытта тасымалдауға болады.

### 1 Ойнату таймері үшін:

Дыбыс көзін дайындаңыз, одан кейін дыбыс деңгейін реттеу үшін  +/- түймесін басыңыз. Арнайы ықшам диск трегінен немесе аудио файлдан бастау үшін жеке бағдарламаңызды жасаңыз (23 беттері).



#### Жазу таймері үшін:

Алдын ала орнатылған радио станцияға реттеу (34 беттері).

### 2 SHIFT түймесін басып тұрып, TIMER MENU түймесін басыңыз.

### 3 / түймесін “PLAY SET” немесе “REC SET” таңдау үшін бірнеше рет басып, түймесін басыңыз.

### 4 Ойнатуды немесе тасымалдауды бастайтын уақытты белгілеңіз.

Сағатты/минутты қою үшін  /  түймесін бірнеше рет басыңыз, одан кейін  түймесін басыңыз.

### 5 Ойнатуды немесе тасымалдауды тоқтату уақытын белгілеу үшін 4-қадамдағы әрекеттегідей әрекетті қолданыңыз.



### 6 / түймесін дыбыс көзін таңдау үшін бірнеше рет басып, түймесін басыңыз.

#### Жазу таймері үшін:

Тасымалданатын USB құрылғысын  (USB) 2 портына қосыңыз.

### 7 түймесін жүйені өшіру үшін басыңыз.

## Таймері параметрін тексеру немесе таймерді қайта белсендіру әдісі

- 1 SHIFT түймесін басып тұрып, TIMER MENU түймесін басыңыз.  
“TIMERSEL” дисплей тақтасында жанады.
- 2  түймесін басыңыз.
- 3  түймесін “PLAY SEL” немесе “REC SEL” таңдау үшін бірнеше рет басып,  түймесін басыңыз.

## Таймерді өшіру

Жоғарыдағы сияқты бірдей процедураны қайталап, 3-қадамдағы “OFF” параметрін таңдап,  түймесін басыңыз.

### Ескертпелер

- Жүйе алдын ала белгіленген уақыттан бұрын қосылады. Егер жүйе алдын ала орнатылған уақытта қосылса немесе егер дисплей тақтасында “STANDBY” жанса, ойнату таймері және жазу таймері ойнатылмайды немесе тасымалданбайды.
- Ойнату басталғанға немесе тасымалданғанға дейін жүйе қосылған уақыттан бастап жүйені қолданбаңыз.

## Қосымша жабдықты пайдалану

- 1 Дисплей тақтасында “VOL MIN” пайда болғанша  – түймесін бірнеше рет басыңыз.
- 2 Қосымша жабдықты (15 беттері) ұясына қосыңыз.
- 3 Қосылған жабдыққа сәйкес функцияны таңдау үшін FUNCTION +/- түймесін бірнеше рет басыңыз.
- 4 Жалғанған жабдықты ойната бастаңыз.

## 5 Дыбыс деңгейін реттеу үшін + түймесін бірнеше рет басыңыз.

### Ескертпе

Жалғанған жабдықтағы дыбыс деңгейі тым төмен болса, жүйе автоматты түрде Күту режиміне өтіп кетуі мүмкін. Жабдықтың дыбыс деңгейін реттеңіз. Автоматты күту функциясын өшіру үшін “Автоматты күту функциясын орнату” (46 беттері) бөлімін көріңіз.

## Құрылғыдағы түймелерді өшіру

(Балалардан қорғау)

Құрылғыдағы түймелерді I/⏻ баланың зақымдануы сияқты келеңсіздікті болдырмау үшін өшіруге болады.

### Құрылғыдағы ■ түймесін 5 секундтан артық басыңыз.

“CHILD LOCK ON” дисплей тақтасында пайда болады.

Қашықтан басқару құралындағы түймелер арқылы жүйені ғана басқаруға болады.

Болдырмау үшін дисплей тақтасында “CHILD LOCK OFF” пайда болғанша құрылғыдағы ■ түймесін 5 секундтан аса басып тұрыңыз.

### Ескертпелер

- АТ қуат сымын (электр сымы) ажырату кезінде Баладан қорғау функциясы болдырылмайды.
- Дискжетекті ашу кезінде Баладан қорғау функциясын белсендіру мүмкін емес.

## Автоматты күту функциясын орнату

Жүйеде ешқандай амал қолданылмаса немесе аудио сигнал шығып тұрмаса, 15 минуттан кейін автоматты түрде күту режиміне өтеді.  
Әдепкі мәні бойынша автоматты күту функциясы қосылады.

**1** OPTIONS түймесін басыңыз.

**2** ↕/↔ түймесін “AutoSTBY” таңдау үшін бірнеше рет басып,  түймесін басыңыз.

**3** ↕/↔ түймесін “ON” немесе “OFF” таңдау үшін бірнеше рет басыңыз.

Опциялар мәзірінен шығу үшін OPTIONS түймесін басыңыз.

#### **Ескертпелер**

- Күту режиміне өтпес бұрын дисплей тақтасында “AutoSTBY” хабары 2 минуттай жыпылықтайды.
- Келесі жағдайларда автоматты күту функциясы істемейді:
  - тюнер функциясы барысында.
  - таймер белсендірілген кезде.
  - микрофон қосылған кезде.

---

## **Бағдарламалық жасақтаманы жаңарту**

Бұл жүйенің бағдарламалық құралын кейінірек жаңартуға болады. Төмендегі веб-тораптардан бағдарламалық жасақтаманы жаңартуға болады.

Латын Америкасындағы тұтынушылар үшін:

<<http://esupport.sony.com/LA>>

Еуропадағы және Ресейдегі тұтынушылар үшін:

<<http://www.sony.eu/support>>

Басқа елдердегі/аймақтардағы тұтынушылар үшін:

<<http://www.sony-asia.com/support>>

Бағдарламалық жасақтаманы жаңарту үшін онлайн нұсқауларды орындаңыз.

### Ақауларды жою

Егер жүйемен мәселе орын алса, төмендегі ақаулықтарды жою тексеру тізімінен ақауды тауып, көрсетілген дұрыстау әрекетін орындаңыз. Егер мәселе жойылмаса, ең жақын Sony дилеріне хабарласыңыз.

Қызмет көрсету қызметкерлері жөндеу барысында кейбір бөліктерін өзгертсе, бұл бөліктер сақталуы мүмкін екендігін ескеріңіз.

#### Егер дисплей тақтасында “PROTECTX” (X – сан) жазуы шықса

АТ қуат сымын (электр сымы) дереу ажыратып, келесі элементтерді тексеріңіз.

- Құрылғының желдету саңылауларын бөгеттеп тұрған заттар бар ма?
- USB порты қысқа мерзімге тұйықтала ма?

Үстіндегі элементтерді тексеріп және мәселелерді жойып болғаннан кейін айнаымалы ток сымын (электр сымы) қосып, жүйені қосыңыз. Егер мәселе жойылмаса, жақын Sony дилеріне хабарласыңыз.

### Жалпы

#### Іске қосылмайды.

- Айнаымалы ток сымының (электр сымы) қауіпсіз түрде қосылғанын тексеріңіз.

#### Жүйе күту режиміне өтіп кетті.

- Бұл ақауға жатпайды. Жүйеде ешқандай амал қолданылмаса немесе аудио сигнал шығып тұрмаса, 15 минуттан кейін автоматты түрде күту режиміне өтеді (46 беттері).

#### Сағат немесе таймер параметрі болдырылмайды.

- АТ қуат сымы (электр сымы) ажыратылады немесе қуат ақаулығы орын алады. Сағатты (17 беттері) және таймерді (45 беттері) қайта орнатыңыз.

#### Дыбыс шықпайды.

- Дыбыс деңгейін реттеңіз.
- Егер кез келгені болса, қосымша жабдық байланысын тексеріңіз (15 беттері).
- Жалғанған жабдықты қосыңыз.
- Жазу таймері барысында аудио дыбысы шықпайды.
- АТ қуат сымын (электр сымы) ажыратып, одан кейін АТ қуат сымын (электр сымы) қайта қосып, жүйені қосыңыз.

#### Микрофон дыбысы шықпайды.

- Микрофон дыбыс деңгейін реттеңіз.
- Микрофонның MIC 1 немесе MIC 2 ұясына дұрыс қосылғанына көз жеткізіңіз.
- Микрофонның қосылғанын тексеріңіз.

#### Қатты гуіл немесе шу естіледі.

- Жүйені шу көзінен алыстатыңыз.
- Жүйені басқа жердегі ток көзіне қосыңыз.
- АТ қуат сымына (электр сымы) шу сүзгісін (бөлек сатып алынады) орнатыңыз.
- Ортадағы электрлік жабдықты өшіріңіз.
- Жүйе күту режимінде болған кезде немесе төмен дыбыс деңгейінде ойнату кезінде суыту желдеткіштерінің шуын естуге болады. Бұл ақауға жатпайды.

#### Таймер жұмыс істемейді.

- Таймер параметрін тексеріп, дұрыс уақытты орнатыңыз (45 беттері).
- Ұйқы таймері функциясын болдырмаңыз (45 беттері).

#### Қашықтан басқару құралы жұмыс істемейді.

- Қашықтан басқару құралы мен құрылғы арасындағы кедергілерді жойыңыз.
- Қашықтан басқару құралын құрылғыға жақындатып жылжытыңыз.



- Қашықтан басқару құралын құрылғы сенсорына бағыттаңыз.
- Батареяларды ауыстырыңыз (R03/AAA өлшемі).
- Құрылғыны флуоресценттік жарықтан алыс жылжытыңыз.

#### Акустикалық кері байланыс бар.

- Дыбысты азайтыңыз.
- Микрофонды жүйеден алысқа жылжытыңыз немесе микрофонның бағытын өзгертіңіз.

#### ТД экранындағы түс ретсіздігі сақталады.

- ТД жиыны өшсе, сосын оны қайта 15-30 минутта қосыңыз. Егер түстер тұрақсыздығы әлі де жойылмаса, жүйе ТД жинағынан алыс қойыңыз.

#### “CHILD LOCK” хабары құрылғыдағы көз келген түймені басқан кезде пайда болады.

- Балалардан қорғау функциясын өшіріңіз (46 беттері).

#### Қозғалыс әрекеті функциясын белсендіру мүмкін емес

- GESTURE ON/OFF түймесін GESTURE CONTROL жанғанша бірнеше рет басыңыз.
- Баладан қорғау функциясы белсендірілмегенін тексеріңіз (46 беттері).

#### Қозғалыс әрекеті функциясы дұрыс жұмыс істемейді.

- Қозғалысты орындау кезінде қолды GESTURE CONTROL (12 беттері) құрылғысына жақын орналастырыңыз.
- Төмен жылдамдықта қозғалтыңыз.
- Дұрыс қозғалыс режимін таңдау үшін 1-аудан немесе 2-аудан бірнеше рет басыңыз (12 беттері).
- АТ қуат сымына (электр сымы) шу сүзгісін (бөлек сатып алынады) орнатыңыз.
- Ортадағы электрлік жабдықты өшіріңіз.

## Диск ойнату құралы

### Дискіжетек ашылмайды және дисплей тақтасында “LOCKED” пайда болады.

- Ең жақын Sony дилеріне немесе жергілікті өкілетті Sony қызмет көрсету орталығына хабарласыңыз.

### Дискіжетек жабық емес.

- Дискіні дұрыс жүктеңіз.

### Диск шығарылмайды.

- CD-USB синхрондалған тасымалы немесе REC1 тасымалы барысында дискіні шығару мүмкін емес. Тасымалды болдырмау үшін ■ түймесін басып, дискіні шығару үшін құрылғыдағы ▲ түймесін басыңыз.
- Ең жақын Sony дилеріне хабарласыңыз.

### Ойнату басталмайды.

- Дискіні тазалап сүртіңіз (56 беттері).
- Дискіні қайта жүктеңіз.
- Осы жүйе ойната алатын дискіні жүктеңіз (7 беттері).
- Дискіні алып тастап, дискідегі ылғалды жақсылап сүртіп, одан кейін ылғал кеткенше жүйені қосулы бірнеше сағат қалдырыңыз.
- DVD VIDEO дискісіндегі аймақ коды жүйеге сәйкес келмейді.

### Дыбыс жоғалады.

- Дискіні тазалап сүртіңіз (56 беттері).
- Дискіні қайта жүктеңіз.
- Құрылғыны дiрiлсiз орынға жылжытыңыз (мысалы, тұғырдың үстінен).

### Бiрiншi тректен ойнату басталмайды.

- Ойнату режиміне Normal Play мәнін қойыңыз (22 беттері).
- Ойнатуды жалғастыру таңдалған. ■ түймесін екі рет басыңыз. Одан кейін ойнатуды бастау үшін ► түймесін басыңыз.

## **Stop, Lock Search, Slow-motion Play, Repeat Play, Shuffle Play немесе Program Play сияқты кейбір функцияларды орындау мүмкін емес.**

- Дискіге байланысты жоғарыдағы кейбір операцияларды орындау мүмкін емес. Дискімен берілген пайдалану нұсқауларын қараңыз.

## **DATA CD/DATA DVD (MP3, JPEG немесе Xvid) ойнату мүмкін емес.**

- Деректер қолдау көрсетілетін пішімде сақталмайды.
- Ойнату алдында дұрыс Media Mode таңдалғанын тексеріңіз.

## **Қалта аты, трек аты, файл аты және ID3 белгі таңбалары дұрыс көрсетілмейді.**

- ID3 белгісі 1 (1.0/1.1) немесе 2 (2.2/2.3) нұсқасында емес.
- Осы жүйе арқылы көрсетілетін таңба кодтары келесілер:
  - Бас әріптер (A - Z).
  - Сандар (0 - 9).
  - Символдар (< > \* +, [ ] \ \_)Басқа таңбалар “\_” ретінде көрсетіледі.

## **AUDIO CD, VIDEO CD, аудио файлы, бейне файлы немесе DVD VIDEO ойнату кезінде дыбыстың стерео әсері жоғалады.**

- Барлық микрофондарды ажыратыңыз. “” дисплей тақтасынан жойылады.
- Жүйенің қауіпсіз түрде қосылғанын тексеріңіз.

## **USB құрылғысы**

### **Тасымал қатеге өкеледі.**

- Қолдау көрсетілмейтін USB құрылғысын пайдаланудасыз. Үйлесімді USB құрылғылары туралы веб-тораптағы ақпаратты тексеріңіз (9 беттері).
- USB құрылғысы дұрыс пішімделмеген. Пішімдеу әдісін USB құрылғысымен берілген пайдалану нұсқауларынан көріңіз.

- Жүйені өшіріп, USB құрылғысын алып тастаңыз. Егер USB құрылғысында қуат қосқышы болса, USB құрылғысын өшіріп, оны жүйеден алып тастағаннан кейін қайта қосыңыз. Содан кейін қайта тасымалдаңыз.
- Егер тасымалдау және жою операциялары бірнеше рет қайталанса, USB құрылғысындағы файл құрылымы фрагменттеледі. Бұл мәселені қалай шешу керектігін USB құрылғысын пайдалану нұсқауларынан қараңыз.
- USB құрылғысы ажыратылды немесе тасымал барысында қуат өшірілді. Жартылай тасымалданған файлды жойып, оны қайта тасымалдаңыз. Егер бұл мәселені түзетпесе, USB құрылғысы бұзылған болуы мүмкін. Бұл мәселені қалай шешу керектігін USB құрылғысын пайдалану нұсқауларынан қараңыз.

## **USB құрылғысындағы аудио файлдарын немесе қалталарды жою мүмкін емес.**

- USB құрылғысының жазудан қорғалғандығын тексеріңіз.
- USB құрылғысы ажыратылды немесе жою операциясы барысында қуат өшірілді. Жартылай өшірілген файлды жойыңыз. Егер бұл мәселені түзетпесе, USB құрылғысы бұзылған болуы мүмкін. Бұл мәселені қалай шешу керектігін USB құрылғысын пайдалану нұсқауларынан қараңыз.

## **Дыбыс шықпайды.**

- USB құрылғысы дұрыс қосылмады. Жүйені өшіріп, USB құрылғысын қайта қосып, одан кейін жүйені қосып, “USB 1” немесе “USB 2” дисплей тақтасында пайда болуын тексеріңіз.

## **Шу бар, жойылған немесе бұрмаланған дыбыс.**

- Қолдау көрсетілмейтін USB құрылғысын пайдаланудасыз. Үйлесімді USB құрылғылары туралы веб-тораптағы ақпаратты тексеріңіз (9 беттері).
- Жүйені өшіріп USB құрылғысын қайта жалғаңыз, содан кейін жүйені қосыңыз.

- Музыка деректерінде шу немесе бұрмаланған дыбыс бар. Тасымалдау процесі барысында шу болуы мүмкін. Файлды жойып, тасымалдау әрекетін қайталаңыз.
- Аудио файлдарды кодтағанда бит беріліс жылдамдығы төмен болды. Жоғары битті аудио файлдарды USB құрылғысына жіберіңіз.

### “READING” ұзақ уақыт көрсетіледі немесе ойнатуды бастамас бұрын ұзақ уақыт алуы мүмкін.

- Оқу процесі келесі жағдайларда ұзақ уақыт алуы мүмкін.
  - USB құрылғысында көптеген қалталар немесе файлдар бар (9 беттері).
  - Файл құрылысы тым қиын болып табылады.
  - Жад сыйымдылығы шектен асты.
  - Ішкі жад фрагменттелді.

### “NO FILE” дисплей тақтасында пайда болады.

- Жүйе бағдарламалық жасақтаманы жаңарту режиміне өтті, барлық түймелер (I/⏻ ескермегенде) тоқтатылады. Бағдарламалық жасақтама жаңартуын болдырмау үшін құрылғыда I/⏻ түймесін басыңыз.

### “OVER CURRENT” дисплей тақтасында пайда болады.

- ⏻ (USB) 1 немесе ⏻ (USB) 2 портының электр тогы деңгейімен мәселе анықталды. Жүйені өшіріп, USB құрылғысын порттан алып тастаңыз. USB құрылғысымен мәселенің жоқтығын тексеріңіз. Егер дисплейдегі көрсеткіш кетпесе жақын орналасқан Sony дилеріне хабарласыңыз.

### Қате дисплей.

- USB құрылғысына сақталған деректер ақаулы болуы мүмкін, тасымалдау әрекетін қайталаңыз.

- Осы жүйе арқылы көрсетілетін таңба кодтары келесілер:
  - Бас әріптер (A - Z).
  - Сандар (0 - 9).
  - Символдар (< > \* +, [ ] \ \_)
 Басқа таңбалар “ \_ ” ретінде көрсетіледі.

### USB құрылғысы анықталмайды.

- Жүйені өшіріп USB құрылғысын қайта жалғаңыз, содан кейін жүйені қосыңыз.
- Үйлесімді USB құрылғылары туралы веб-тораптағы ақпаратты тексеріңіз (9 беттері).
- USB құрылғысы дұрыс жұмыс істемейді. Бұл мәселені қалай шешу керектігін USB құрылғысын пайдалану нұсқауларынан қараңыз.

### Ойнату басталмайды.

- Жүйені өшіріп USB құрылғысын қайта жалғаңыз, содан кейін жүйені қосыңыз.
- Үйлесімді USB құрылғылары туралы веб-тораптағы ақпаратты тексеріңіз (9 беттері).

### Бірінші файлдан бастап ойнатылмайды.

- Ойнату режиміне Normal Play мәнін қойыңыз (22 беттері).

### Файлдарды ойнату мүмкін емес.

- Ойнату алдында дұрыс Media Mode таңдалғанын тексеріңіз.
- USB құрылғылары қолдау көрсетілмейтін FAT16 немесе FAT32 басқа файл жүйелерімен пішімделеді.\*
- Егер бөлінген USB құрылғысын пайдалансаңыз, тек бірінші бөліктегі файлдар ғана ойнатылады.

- \* Бұл жүйе FAT16 және FAT32 жүйелеріне қолдау көрсетпейді, бірақ кейбір USB құрылғылары осы FAT жүйелердің барлығына қолдау көрсетпеуі мүмкін. Мәліметтерді әр USB құрылғысына қоса берілген пайдалану нұсқауларынан қараңыз немесе өндірушіге хабарласыңыз.

## Кескін

---

### Кескін жоқ.

- Жүйенің қауіпсіз қосылғанын тексеріңіз.
- Егер бейне сымы зақымдалса, оны жаңа біреуімен ауыстырыңыз.
- Құрылғының ТД бейне кіріс ұясына қосылғанын тексеріңіз (15 беттері).
- ТД қосылғанын тексеріп, ТД дұрыс басқарыңыз.
- Жүйеден суреттерді көре алу үшін ТД бейне кірісін таңдаңыз.
- (Латын Америка, Еуропа және Ресей үлгілерін ескермегенде) ТД түс жүйесіне сәйкес түс жүйесі дұрыс орнатылғанын тексеріңіз.

### Кескін шуы пайда болады.

- Дискіні тазалап сүртіңіз (56 беттері).
- Егер жүйенің бейне сигналы VCR арқылы теледидарға өтсе, көшіруден қорғаныс қолданылған кейбір DVD VIDEO бағдарламалары сурет сапасына әсер етуі мүмкін.
- (Латын Америка, Еуропа және Ресей үлгілерін ескермегенде) Жүйеге орнатылған түрлі түсті жүйеде жазылған VIDEO CD файлын ойнату кезінде сурет кескіні бұзылуы мүмкін (17, 27 беттері).
- (Латын Америка, Еуропа және Ресей үлгілерін ескермегенде) ТД сәйкес түс жүйесін орнатыңыз (17, 27 беттері).

### ТД экранының қатынасын өзгерту мүмкін емес.

- Қатынас DVD VIDEO және бейне файлында бекітіледі.
- ТД байланысты қатынасты өзгерту мүмкін емес.

### Дыбыс трегіне арналған тілді өзгертуге болмайды.

- Бірнеше тілді тректер кері ойнатылатын DVD VIDEO құрылғысында жазылмайды.
- DVD VIDEO құрылғысы дыбыс трегінің тілін өзгертуге тыйым салады.

### Субтитрлер тілін өзгертуге болмайды.

- Бірнеше тілді субтитрлер кері ойнатылатын DVD VIDEO құрылғысында жазылмайды.
- DVD VIDEO құрылғысы субтитрлерді өзгертуге тыйым салады.

### Субтитрлерді өшіру мүмкін емес.

- DVD VIDEO құрылғысы субтитрлерді өшіруге тыйым салады.

### Бұрыштарды өзгерту мүмкін емес.

- Бірнеше бұрыштар кері ойнатылатын DVD VIDEO құрылғысында жазылмайды.
- DVD VIDEO құрылғысы бұрыштарды өзгертуге тыйым салады.

## Тюнер

---

### Ауыр гуіл немесе шу бар, не станцияларды қабылдау мүмкін емес.

- Антеннаны дұрыс жалғаңыз.
- Жақсы қабылдау аймағын қамту үшін антенна орын және бағытын өзгертіңіз.
- Ортадағы электрлік жабдықты өшіріңіз.

## BLUETOOTH құрылғысы

---

### Жұптастыруды орындау мүмкін емес.

- BLUETOOTH құрылғысын жүйеге жақындатыңыз.
- Егер жүйе айналасында басқа BLUETOOTH құрылғылары болса, жұптастыру мүмкін болмайды. Бұл жағдайда, басқа BLUETOOTH құрылғыларын өшіріңіз.
- BLUETOOTH құрылғысында дұрыс құпиясөз енгізілгенін тексеріңіз.

### BLUETOOTH құрылғысымен осы бірлікті анықтау мүмкін емес немесе “BT OFF” дисплей тақтасында пайда болады.

- BLUETOOTH сигналын өшірулі “BT ON” (38 беттері) күйіне орнатыңыз.

**Байланыс мүмкін емес.**

- Қосу керек BLUETOOTH құрылғысы A2DP профиліне қолдау көрсетпейді және жүйе арқылы қосылмайды.
- BLUETOOTH құрылғысының BLUETOOTH функциясын қосыңыз.
- BLUETOOTH құрылғысынан байланыс орнатыңыз.
- Жұптастыруды тіркеу ақпараты жойылды. Қайта жұптастырыңыз.
- BLUETOOTH құрылғысының (36 беттері) жұптастыруды тіркеу ақпаратын өшіріп, қайта жұптастырыңыз (35 беттері).

**Дыбыс үзік-үзік не тұрақсыз шығады немесе байланыс жоғалады.**

- Бұл жүйе және BLUETOOTH құрылғысы бір-бірінен тым алыс.
- Егер жүйе мен BLUETOOTH құрылғысының арасында кедергілер бар болса, оларды алып тастаңыз немесе алшақтатыңыз.
- Егер сымсыз LAN, басқа BLUETOOTH құрылғысы немесе шағын толқынды пеш сияқты электромагниттік сәулеленуді тудыратын жабдықтар тұрса, оларды алыстатып қойыңыз.

**BLUETOOTH құрылғысының дыбысы бұл жүйеде естілмейді.**

- Алдымен BLUETOOTH құрылғысындағы дыбыс деңгейін арттырып,  $\triangle$  +/- арқылы дыбыс деңгейін реттеңіз.

**Қатты гуіл, шу не бұрмаланған дыбыс бар.**

- Егер жүйе мен BLUETOOTH құрылғысының арасында кедергілер бар болса, оларды алып тастаңыз немесе алшақтатыңыз.
- Егер сымсыз LAN, басқа BLUETOOTH құрылғысы немесе шағын толқынды пеш сияқты электромагниттік сәулеленуді тудыратын жабдықтар тұрса, оларды алыстатып қойыңыз.
- Қосылған BLUETOOTH құрылғысының дыбысын төмендетіңіз.

**“Fiestable” қолданбасындағы “Voice Playback” дыбысы шықпайды.**

- Орнатылған дыбыс көрсетілімі функциясы қосылады, көрсетілімді тоқтату үшін  $\blacksquare$  түймесін басыңыз. Содан кейін ойнатуды қайта орындаңыз.

**Партия тізбегі****Party Chain функциясын белсендіру мүмкін емес.**

- Байланыстарды тексеріңіз (41 беттері).
- Аудио сымдары дұрыс қосылғанына көз жеткізіңіз.

**“PARTY CHAIN” дисплей тақтасында жыпылықтайды.**

- Егер Партия тізбегі функциясы барысында байланыс **A** (41 беттері) жасалса, AUDIO IN 1 функциясын таңдау мүмкін емес. Басқа функцияны таңдау үшін құрылғыдағы түймелерді пайдаланыңыз (42 беттері).
- Құрылғыдағы PARTY CHAIN түймесін басыңыз.
- Жүйені қайта іске қосыңыз.

**Партия тізбегі функциясы дұрыс жұмыс істемейді.**

- Жүйені өшіріңіз. Содан кейін жүйені қосып, Партия тізбегі функциясын белсендіріңіз.

**Жүйені қайта орнату**

Егер жүйе әлі де дұрыс жұмыс істемесе, жүйені әдепкі параметрлеріне қалпына келтіріңіз. Осы операцияны орындау үшін құрылғыдағы түймелерді пайдаланыңыз.

- 1 AT қуат сымын (электр сымы) кері тығып ажыратыңыз.
- 2 Жүйені қосу үшін  $I/O$  түймесін басыңыз.
- 3 ENTER және TUNING +/▶▶ түймесін 3 секунд басып тұрыңыз. “RESET” дисплей тақтасында пайда болады. Алдын ала орнатылған радио

станциялары, таймер және сағат сияқты барлық пайдаланушы теңшейтін параметрлер зауыттық әдепкі параметрге қалпына келтіріледі.

## SETUP параметрлерін әдепкі күйге қайтару

SETUP параметрлерін (PARENTAL CONTROL параметрлерін ескермегенде) әдепкі параметрлерге қайтаруға болады.

- 1 SETUP түймесін басыңыз.
- 2  $\uparrow/\downarrow$  түймесін [SYSTEM SETUP] таңдау үшін бірнеше рет басып,  $+$  түймесін басыңыз.
- 3  $\uparrow/\downarrow$  түймесін [RESET] таңдау үшін бірнеше рет басып,  $+$  түймесін басыңыз.
- 4  $\leftarrow/\rightarrow$  түймесін [YES] таңдау үшін бірнеше рет басып,  $+$  түймесін басыңыз.

Орындауға бірнеше секунд кетеді. Жүйені қайта орнату кезінде  $I/\text{power}$  түймесін баспаңыз.

## Өздігінен диагностика функциясы

### ТД экранында немесе дисплей тақтасында әріптер/сандар пайда болған кезде

Жүйені ақаулықтан қорғау үшін өздігінен диагностика функциясы белсендіріледі, 5 таңбалы қызмет нөмірі (мысалы, С 13 50) әріппен және 4 санмен бірге пайда болады. Бұндай жағдайда келесі кестені тексеріңіз.

Қызмет нөмірінің бастапқы 3 таңбасы	Себебі және түзету әрекеті
С 13	Бұл диск лай. <ul style="list-style-type: none"> <li>• Дискіні жұмсақ матамен тазалаңыз (56 беттері).</li> </ul>

Қызмет нөмірінің бастапқы 3 таңбасы	Себебі және түзету әрекеті
С 31	Диск дұрыс енгізілмейді. <ul style="list-style-type: none"> <li>• Жүйені қайта іске қосып, одан кейін дискіні дұрыстап қайта салыңыз.</li> </ul>
Е XX (XX – нөмір)	Ақаулықты болдырмау үшін жүйе өздігінен диагностика функциясын орындады. <ul style="list-style-type: none"> <li>• Sony дилеріне немесе жергілікті өкілетті Sony қызмет көрсету орталығына хабарласып, 5-таңбалы қызмет нөмірін беріңіз. Мысалы: Е 61 10</li> </ul>

## Хабарлар

Келесі хабарлардың біреуі пайда болуы мүмкін немесе операция барысында дисплей тақтасында жанады.

### CANNOT PLAY

- Қайта ойнатылмайтын диск салынды.
- Қолдау көрсетілмейтін аудан кодынан тұратын DVD VIDEO енгізілді.

### DATA ERROR

- Файл талап етілетін пішімді растамайды.
- Файл кеңейтімдері файл пішіміне сәйкес келмейді.

### DEVICE ERROR

USB құрылғысын анықтау мүмкін болмады немесе белгісіз құрылғы қосылады.

### DEVICE FULL

USB құрылғысының жады толық.

### ERASE ERROR

USB құрылғысындағы аудио файлдарды немесе қалталарды жою сәтсіз болды.

**FATAL ERROR**

USB құрылғысы тасымалдау немесе жою операциясы барысында жойылды және зақымдалуы мүмкін.

**FOLDER FULL**

USB құрылғысына тасымалдау мүмкін емес, себебі қалта нөмірі максимумға жетті.

**FULL**

25-тен артық қалтаны бағдарламалауға әрекет еттіңіз.

**GUEST**

Партия тізбегі функциясы белсендірілген кезде жүйе Партия қонағы болады.

**HOST**

Партия тізбегі функциясы белсендірілген кезде жүйе Партия хосты болады.

**NoDEVICE**

Ешқандай USB құрылғысы қосылмаған.

**NoMemory**

Ойнатуға немесе тасымалдауға таңдалған жады ішінде USB құрылғысына салынған жад медиасы жоқ.

**NO DISC**

Дискжетекте диск жоқ.

**NO MUSIC**

MP3/WMA/AAC деректері MUSIC ойнату режимінде жоқ.

**NO PHOTO**

JPEG деректері PHOTO ойнату режимінде жоқ.

**NO STEP**

Бағдарламаланатын қадамдардың барлығы өшірілді.

**NO SUPPORT**

Қолдау көрсетілмейтін USB құрылғысы қосылған, белгісіз құрылғы қосылған немесе USB құрылғысы USB хабы арқылы қосылған.

**NO VIDEO**

MPEG4/Xvid деректері VIDEO ойнату режимінде жоқ.

**NOT USE**

Операция тыйым салынған орындағы жағдайларға сәйкес белгілі бір операцияны орындауға әрекет жасалды.

**OVER CURRENT**

⚡ (USB) портының тогы анықталды.

**PROTECT**

USB құрылғысы жазудан қорғалған.

**PUSH STOP**

Ойнату тоқтатылған кезде орындалатын операцияны орындауға әрекет жасалды.

**READING**

Жүйе – дискінің немесе USB құрылғысының көрсеткіш ақпараты. Кейбір операциялар қолжетімсіз.

**REC ERROR**

Тасымал басталмады, жарты жолдан тоқтатылды немесе орындалмады.

**TIME NG**

Ойнату таймерін немесе жазу таймерін қосу және өшіру уақыты бірдей.

**TRACK FULL**

USB құрылғысына тасымалдау мүмкін емес, себебі файл нөмірі максимумға жетті.

---

## Сақтық шаралар

### Құрылғыны тасымалдау кезінде

Диск механизмін қорғау үшін келесі процедураны орындаңыз. Осы операцияны орындау үшін құрылғыдағы түймелерді пайдаланыңыз.

- 1 Жүйені қосу үшін I/⏻ түймесін басыңыз.
- 2 FUNCTION түймесін басып, MULTI CONTROL тұтқасын “DVD/CD” таңдау үшін бұрып, одан кейін ENTER түймесін басыңыз.
- 3 Дискіні шығарыңыз. Дискжетек ашуға және жабуға ▲ түймесін басыңыз.

“NO DISC” дисплей тақтасында пайда болғанша күтіңіз.

#### 4 Айнымалы ток сымын (электр сымы) ажыратыңыз.

#### Дисктер бойынша ескертпелер

- Ойнату алдында дискті таза матамен ортасынан шетіне дейін сүртіңіз.
- Дискілерді бензинмен, еріткішпен, дүкенде сатылатын тазалағыштармен немесе винил пластинкаларға арналған спреймен тазартпаңыз.
- Дискілерді тікелей күн көзіне немесе ыстық ауа құбыры сияқты ыстықтың көзіне шығармаңыз, күннің астына қойылған көліктің ішінде қалдырмаңыз.

#### Қауіпсіздік техникасы

- Егер АТ қуат сымы қосымша уақыт пайдаланылмайтын болса, оны (желілік сым) қабырға розеткасынан (желі) толығымен ажыратыңыз. Құрылғыны ажырату кезінде үнемі тығынды ұстаңыз. Ешқашан сымның өзін тартпаңыз.
- Жүйенің ішіне қатты зат немесе сұйықтық кіретін болса, жүйені ток көзінен ажыратып, қолдану алдында білікті қызметкерлерге тексертіңіз.
- Айнымалы ток сымын (электр сымы) арнайы қызмет көрсету орталығында ғана ауыстыру керек.

#### Орналастыру барысында

- Жүйені еңіс немесе қатты ыстық, суық, шаң, кір, ылғалды, дұрыс желдетілмейтін немесе діріл, тікелей күн сәулесі не күшті жарық әсер ететін жерлерге қоюға болмайды.
- Жүйені арнайы өңделген беттерге (мысалы, балауыз, май жағылған немесе жылтыратылған) орналастырғанда, абай болыңыз: ондай бетке дақ түсі не ол түссізденуі мүмкін.
- Егер жүйе суық жерден бірден жылы жерге әкелінсе немесе өте ылғалды бөлмеге қойылса, құрылғы ішіндегі линзада ылғал пайда болуы мүмкін. Мұндай жағдайда дискіні шығарып, ылғал кепкенше жүйені бір жарым сағатқа сөндіріп қойыңыз.

#### Ішкі жақ қызуы көзінде

- Қалыпты және дабыл себебі жоқ операция барысында құрылғының қызуы – қалыпты жағдай.

- Дыбыс деңгейін қатты шығарып ұзақ қолданғанда, жүйенің тұрқысын ұстамаңыз. Өте ыстық болуы мүмкін.
- Желдеткіш саңылауларын жабуға болмайды.

#### Динамик жүйесінде

Кірістірілген динамик жүйесі магниттік қалқансыз және ТД жиындарының жанындағы сурет магнит өрістерімен бұрмаалануы мүмкін. Бұндай жағдайда ТД өшіріп, 15–30 минут күтіп, оны қайта қосыңыз. Егер ештеңе өзгермесе, жүйені теледидардан алыс жылжытыңыз.

#### МАҢЫЗДЫ ЕСКЕРТПЕ

**Назар аударыңыз:** Егер осы жүйе арқылы қатырылған бейне кескінді немесе экрандағы кескінді ұзақ уақыт қалдырып қойсаңыз, ТД экранына түзелмейтін зақым тиюі мүмкін. Плазмалық ТД мен проекциялық теледидарлар әсіресе осындайға бейім келеді.

#### Жүйенің тұрқысын тазалау

Жүйені жұмсақ жуғыш ерітіндіге малынған жұмсақ шүберекпен сүртіңіз. Абразивті төсемдерді, тазалағыш ұнтақты, спирт немесе бензин сияқты ерітінділерді пайдаланбаңыз.

#### BLUETOOTH байланысында

- BLUETOOTH құрылғылары бір-бірінен 10 метр (бөгетсіз) қашықтықта қолданылуы керек. Тиімді байланыс ауқымы келесі жағдайларда кішіреуі мүмкін:
  - Адам, металл зат, қабырға немесе басқа кедергі BLUETOOTH қосылымы бар құрылғылар арасында болғанда.
  - Сымсыз LAN орнатылған орындар.
  - істеп тұрған шағын толқынды пештердің жанында.
  - Басқа электрмагниттік толқындар құрылатын орындар.
- BLUETOOTH құрылғылары және сымсыз LAN (IEEE 802.11b/g) жабдығы бірдей жиілік ауқымын (2,4 ГГц) пайдаланады. BLUETOOTH құрылғысын сымсыз LAN мүмкіндігі бар құрылғының жанында қолданғанда, электромагниттік кедергі пайда болуы мүмкін. Бұл дерек тасымалдау ауқымының азаюын, шуды немесе байланысу қабілетсіздігін тудыруы мүмкін. Егер бұл орын алса, келесі әрекеттерді орындап көріңіз:



- Осы жүйені сымсыз LAN жабдығынан 10 метр алыс пайдаланыңыз.
- BLUETOOTH құрылғысын 10 метрде пайдаланған кезде сымсыз LAN жабдығының қуатын өшіріңіз.
- Осы жүйені және BLUETOOTH құрылғысын бір-біріне жақын пайдаланыңыз.
- Осы жүйе шығаратын радио толқындары кейбір медициналық құрылғылардың жұмысына кедергі келтіруі мүмкін. Мұндай кедергі бұрыс жұмысқа себеп болатындықтан, осы жүйе мен BLUETOOTH құрылғысын мына жерлерде әрдайым өшіріп қойыңыз:
  - Ауруханаларда, ұшақтарда, газ станцияларында және жалынды газдар болуы мүмкін кез келген орында.
  - автоматты есіктер немесе өрт дабылдарының қасында.
- Бұл жүйе BLUETOOTH технологиясы арқылы байланыс орнатылған кезде қауіпсіздікті қамтамасыз ететін BLUETOOTH сипаттамасына сәйкес қауіпсіздік функцияларына қолдау көрсетеді. Дегенмен, қауіпсіздік параметр мағынасына және басқа факторларға байланысты жеткіліксіз болуы мүмкін, сондықтан BLUETOOTH технологиясын қолдана отырып байланысты орындаған кезде әрдайым абай болыңыз.
- Sony BLUETOOTH технологиясын қолдана отырып байланыс кезінде жоғалатын ақпарат нәтижесіндегі зақымдану немесе басқа жоғалу үшін кез келген жолда міндетті түрде сақталмайды.
- BLUETOOTH байланысы осы жүйе секілді бірдей профилі бар барлық BLUETOOTH құрылғылары арқылы қажетті түрде кепілді емес.
- Осы жүйемен қосылған BLUETOOTH құрылғылары Bluetooth SIG, Inc. арқылы белгіленген) үйлесімді болуы керек және сәйкес келу үшін расталуы қажет. Дегенмен, құрылғы BLUETOOTH сипаттамасымен сәйкес болғанның өзінде BLUETOOTH құрылғысының ерекшеліктері мен сипаттамалары қосуға мүмкіндік бермейтін жағдайлар болуы мүмкін немесе нәтижесінде басқа басқару әдістері, көрсету немесе әрекет пайда болуы мүмкін.

- Осы жүйе арқылы қосылған BLUETOOTH құрылғысына, байланыстар ортасына немесе қоршаған ортаға байланысты шу пайда болуы немесе дыбыс өшірі қалуы мүмкін.

## Сипаттамалар

### Күшейткіш бөлімі

Келесі өлшенеді

- 120 В – 240 В айнымалы ток, 50/60 Гц
- Қуат шығысы (белгіленген)
  - Сол/оң жақ арна: 400 Вт + 400 Вт (4 Ом, 1 кГц, 1% THD болғанда арна бойынша)
- RMS шығыс қуаты (сілтемелік)
  - Сол/оң жақ арна: 720 Вт + 720 Вт (4 Ом, 1 кГц болғанда бір арна бойынша)

### Динамик бөлімі

Динамик жүйесі:

- Жоғары жиіліктегі динамик + Орташа ауқымды динамик + Вүфер
- Жоғары жиіліктегі динамик C/O: 40 мм конус түрі
- Орташа C/O: 120 мм конус түрі
- Вүфер: 250 мм конус түрі

### Кірістер

- AUDIO IN 1/PARTY CHAIN IN L/R
  - Кернеуі: 2 В, кедергісі: 47 кОм
- AUDIO IN 2 L/R
  - Кернеуі: 2 В, кедергісі: 47 кОм
- MIC 1, MIC 2
  - Сезімталдығы 1 мВ, кедергісі 10 килоом
- USB 1, USB 2 порты:
  - A түрі

### Шығыстар

- AUDIO OUT/PARTY CHAIN OUT L/R
  - Кернеуі: 2 В, кедергісі: 1 кОм
- VIDEO OUT
  - Максималды шығыс деңгейі 1 Vp-p, теңдестірілмеген, кері синхронизация, жүктеме кедергісі 75 Ом

### USB бөлімі

- Қолдаулы биттік жылдамдық
  - WMA: 48 кбит/с – 192 кбит/с, VBR, CBR
  - AAC: 48 кбит/с – 320 кбит/с, VBR, CBR
- Жіберу жиіліктері
  - WMA: 44,1 кГц
  - AAC: 44,1 кГц

Қолдау көрсетілетін USB құрылғысы

Жаппай сақтау класы

Максималды ток күші

1 А

## Диск/USB бөлімі

Қолдаулы биттік жылдамдық

MPEG1 Layer-3:

32 кбит/с – 320 кбит/с, VBR

Жіберу жиіліктері

MPEG1 Layer-3:

32 кГц/44,1 кГц/48 кГц

Xvid

Бейне кодегі: Xvid

Бит жылдамдығы: 4,854 Мбит/с

(МАКС)

Бастапқы ажыратымдылық/кадр

жылдамдығы:

720 × 480, 30 кадр/с

720 × 576, 25 кадр/с

Аудио кодегі: MP3

MPEG4

Файл пішімі: MP4 Файл пішімі

Бейне кодегі:

MPEG4 Қарапайым профилі

(AVC үйлесімді емес.)

Бит жылдамдығы: 4 Мбит/с

Бастапқы ажыратымдылық/кадр

жылдамдығы:

720 × 576, 30 кадр/с

Аудио кодегі: AAC-LC

(HE-AAC үйлесімді емес.)

DRM: Үйлесімді емес

## Диск ойнатқышының бөлімі

Жүйе

Компакт диск, сандық аудио және

бейне жүйесі

Лазерлі диод сипаттары

Сәуле ұзақтығы: Үзіліссіз

Лазер шығысы\*: 44,6 мВт шамасынан аз

\* Бұл шығыс 7 мм саңылауы бар Optical Pick-up Block құрылғысында объектив линзаларынан 200 мм қашықтықтағы мән өлшемі болып табылады.

Жиілік сипаттамасы

20 Гц – 20 кГц

Бейне түс жүйесінің пішімі

NTSC және PAL

## Тюнер бөлімі

FM стерео, FM супергетеродинді тюнері

Антенна

FM антеннасы

Реттеу ауқымы

87,5 МГц – 108,0 МГц (50 кГц қадам)

## BLUETOOTH бөлімі

Байланыс жүйесі

BLUETOOTH Стандартты нұсқа 3.0

Шығыс

BLUETOOTH 2-стандартты қуат класы

Ең төмен байланыс ауқымы

Бақылау сызығы шамамен 10 м<sup>1)</sup>

Жиілік ауқымы

2,4 ГГц жолағы (2,4000 ГГц – 2,4835 ГГц)

Модуляция әдісі

FHSS (жұмыс жиілігін кездейсоқ реттеу)

Үйлесімді BLUETOOTH профилдері<sup>2)</sup>

A2DP (Кеңейтілген дыбысты

тарату профилі)

AVRCP (Дыбысты, бейнені қашықтан

басқару профайлы)

SPP (сериялық порт профилі)

Қолдау көрсетілетін кодектер

SBC (қосалқы ауқым кодегі)

AAC (Қосымша аудио коды)

1) Нақты ауқым құрылғылар арасындағы кедергілер, шағын толқынды пеш айналасындағы магниттік өрістер, статикалық электр жүйесі, қабылдау сезгіштігі, антеннаның жұмысы, операциялық жүйе, бағдарламалық құрал қолданбасы сияқты т.б. факторларға тәуелді болады.

2) BLUETOOTH стандартты профилдері құрылғылар арасындағы BLUETOOTH байланысының мақсатын көрсетеді.

## Жалпы

Электр желісіне қойылатын талаптар

120 В – 240 В айнаымалы ток, 50/60 Гц

Қуат шығыны

220 Вт

Қуат шығыны (Қуатты үнемдеу режимінде)

0,5 Вт (“BT STBY” параметрі “OFF”

күйіне орнатылған кезде)

4 Вт (“BT STBY” параметрі “ON” күйіне

орнатылған кезде)

Өлшемдері (е/б/д) (шамамен)

340 мм × 924 мм × 320 мм

Салмағы (шамамен)

19 кг

Дизайн мен сипаттамалар ескертусіз өзгертіледі.

# Тілдер кодының тізімі

Тілдердің айтылуы ISO 639:1988 (E/F) стандарты.

Код	Тіл	Код	Тіл	Код	Тіл	Код	Тіл
1027	Afar	1186	Scots Gaelic	1350	Malayalam	1513	Siswati
1028	Abkhazian	1194	Galician	1352	Mongolian	1514	Sesotho
1032	Afrikaans	1196	Guarani	1353	Moldavian	1515	Sundanese
1039	Amharic	1203	Gujarati	1356	Marathi	1516	Swedish
1044	Arabic	1209	Hausa	1357	Malay	1517	Swahili
1045	Assamese	1217	Hindi	1358	Maltese	1521	Tamil
1051	Aymara	1226	Croatian	1363	Burmese	1525	Telugu
1052	Azerbaijani	1229	Hungarian	1365	Nauru	1527	Tajik
1053	Bashkir	1233	Armenian	1369	Nepali	1528	Thai
1057	Byelorussian	1235	Interlingua	1376	Dutch	1529	Tigrinya
1059	Bulgarian	1239	Interlingue	1379	Norwegian	1531	Turkmen
1060	Bihari	1245	Inupiak	1393	Occitan	1532	Tagalog
1061	Bislama	1248	Indonesian	1403	(Afan) Oromo	1534	Setswana
1066	Bengali; Bangla	1253	Icelandic	1408	Oriya	1535	Tonga
1067	Tibetan	1254	Italian	1417	Punjabi	1538	Turkish
1070	Breton	1257	Hebrew	1428	Polish	1539	Tsonga
1079	Catalan	1261	Japanese	1435	Pashto; Pushto	1540	Tatar
1093	Corsican	1269	Yiddish	1436	Portuguese	1543	Twi
1097	Czech	1283	Javanese	1463	Quechua	1557	Ukrainian
1103	Welsh	1287	Georgian	1481	Rhaeto-Romance	1564	Urdu
1105	Danish	1297	Kazakh	1482	Kirundi	1572	Uzbek
1109	German	1298	Greenlandic	1483	Romanian	1581	Vietnamese
1130	Bhutani	1299	Cambodian	1489	Russian	1587	Volapük
1142	Greek	1300	Kannada	1491	Kinyarwanda	1613	Wolof
1144	English	1301	Korean	1495	Sanskrit	1632	Xhosa
1145	Esperanto	1305	Kashmiri	1498	Sindhi	1665	Yoruba
1149	Spanish	1307	Kurdish	1501	Sangho	1684	Chinese
1150	Estonian	1311	Kirghiz	1502	Serbo-Croatian	1697	Zulu
1151	Basque	1313	Latin	1503	Singhalese	1703	Көрсетілмеген
1157	Persian	1326	Lingala	1505	Slovak		
1165	Finnish	1327	Laothian	1506	Slovenian		
1166	Fiji	1332	Lithuanian	1507	Samoaan		
1171	Faroese	1334	Latvian; Lettish	1508	Shona		
1174	French	1345	Malagasy	1509	Somali		
1181	Frisian	1347	Maori	1511	Albanian		
1183	Irish	1349	Macedonian	1512	Serbian		

## Негізгі басқару аймағы кодының тізімі

Код	Аймақ	Код	Аймақ	Код	Аймақ	Код	Аймақ
2047	Австралия	2276	Жапония	2376	Нидерланд	2165	Финляндия
2046	Австрия	2238	Индонезия	2379	Норвегия	2174	Франция
2044	Аргентина	2149	Испания	2427	Пәкістан	2090	Чили
2057	Бельгия	2254	Италия	2436	Португалия	2086	Швейцария
2184	Біріккен Корольдік	2079	Канада	2489	Ресей	2499	Швеция
2070	Бразилия	2304	Корея	2501	Сингапур		
2109	Германия	2092	Қытай	2528	Тайланд		
2115	Дания	2363	Малайзия	2248	Үндістан		
2390	Жаңа Зеландия	2362	Мексика	2424	Филиппин		

# Индекс

## A—Z

A/V SYNC 28  
AAC файлы 7  
AUDIO 27  
AUDIO DRC 28  
AUDIO SETUP 28  
BACKGROUND 29  
BASS CUT 39  
BLACK LEVEL 27  
BLUETOOTH 34  
COLOR SYSTEM 17, 27  
DATA CD 7  
DATA DVD 7  
DJ EFFECT 40  
DOWNMIX 28  
DVD VIDEO 7  
FM MODE 33  
JPEG файлы 7  
LANGUAGE SETUP 27  
MEDIA MODE 18  
MEGA BASS 39  
MENU 27  
MP3 файлы 7  
MPEG4 файлы 7  
MULTI-DISC RESUME 22, 29  
NFC 12, 36  
NFC Easy Connect 37  
OSD 27  
PARENTAL CONTROL 24, 29  
Party Chain 41  
PAUSE MODE 28  
PBC ойнату 21  
PHOTO EFFECT 28  
PHOTO INTERVAL 28  
QUICK орнату 16  
RESET 29, 53  
SCREEN SAVER 28  
SUBTITLE 21, 27  
SYSTEM SETUP 28  
TRACK SELECTION 28  
TV TYPE 27  
USB жады 19  
USB құрылғылары 9, 18, 30  
USB тасымалы 29  
REC1 тасымалы 30, 32  
Аналогтік тасымал 32  
Бит жылдамдығы 29  
Жою 32  
Синхрондалған тасымал 30, 32

VIDEO SETUP 27  
WMA файлы 7  
Xvid файлы 7

## A

Ақпаратты көру 25  
Дисплей тақтасы 26  
ТД экраны 25  
Алдын ала орнатылған станция 34

## Б

Бағдарламаны ойнату 23  
Балалардан қорғау 46  
Батареялар 16  
Бұрыштар 21  
Бірнеше сеансты диск 8

## Д

Дыбыс әсері 39

## Ж

Жаңарту 47

## К

Караоке 43  
SCORE MODE 28, 44  
VOCAL FADER 43  
Кілтті басқару құралы 44  
Кездейсоқ ойнату 22  
Көрсетілім 17

## Қ

Қайталап ойнату 24  
Қалыпты ойнату 22  
Қашықтан басқару құралы 13  
Қуатты үнемдеу режимі 17

## О

Ойнатылатын дискілер/файлдар 7  
Орнату мәзірі 26

## П

Партия жарығы 44

## С

Сағат 17  
Слайдшоу 19

## T

Таймер 45  
Тіл/дыбыс 21  
Тілдер кодының тізімі 59

<http://www.sony.net/>



\* 4 5 6 4 6 8 1 1 3 \* (1)