



Uputstvo za upotrebu

Blu-ray DiscTM / DVD uređaj

BDP-S780

U slučaju da neki proizvod iz sigurnosnih razloga ili zbog performansi ili ispravnosti zahteva stalni kontakt sa ugrađenom baterijom, njenu zamenu treba poveriti isključivo ovlašćenom servisu.

Kako bi se garantovalo pravilno rukovanje baterijom, na kraju njenog radnog veka je odnesite na odlagalište za recikliranje električne i elektronske opreme.

Za sve ostale baterije molimo da pogledate poglavlje o tome kako da bezbedno izvadite bateriju iz uređaja. Odnosite je na odlagalište za recikliranje dotrajalih baterija.

Za detaljne informacije o reciklaži ovog proizvoda ili baterije, molimo kontaktirajte vašu lokalnu upravu, odlagalište otpada ili prodavnicu u kojoj je proizvod kupljen.

Mere opreza

- Ovaj uređaj radi na 220 V – 240 V AC, 50/60 Hz. Proverite da li je radni napon uređaja u skladu sa naponom lokalnog mrežnog napajanja.
- Kako biste sprečili požar ili električni udar, ne stavljajte na uređaj posude s tečnošću, npr. vaze.
- Postavite ovaj uređaj tako da se kabl napajanja može odmah odspojiti iz električne utičnice u slučaju nezgode.

Mere opreza

Ovaj uređaj je testiran i potvrđen da odgovara ograničenjima iz smernice o elektromagnetnoj kompatibilnosti kod povezivanja kablovima kraćim od 3 metra.

O postavljanju

- Postavite uređaj na mesto na kom je osigurano dovoljno ventilacije kako u unutrašnjosti uređaja ne bi došlo do nagomilavanja toplote.
- Ne postavljajte uređaj na mekane podloge, na primer tepih, koje bi mogle blokirati ventilacione otvore.
- Ne postavljajte uređaj u skućen prostor, poput police za knjige i sl.
- Ne postavljajte uređaj na mesta u blizini izvora toplote, ili na mesta koja su pod direktnim uticajem sunčeve svetlosti, prekomerne prašine ili mehaničkih udara.
- Nemojte koristiti uređaj na otvorenom, u vozilima, na brodovima ili drugim plovilima.
- Ako unesete uređaj iz hladne u toplu prostoriju, ili ako je postavljen u veoma vlažnom prostoru, vlaga se može kondenzovati na sočivima unutar uređaja. Ako dode do toga, uređaj možda neće pravilno raditi. U tom slučaju, uklonite disk i ostavite uređaj uključen oko pola sata dok vlaga ne ispari.
- Ne postavljajte uređaj u iskošen položaj. Dizajniran je samo za rad u horizontalnom položaju.
- Nemojte stavljati metalne predmete ispred prednje ploče. To može uticati na domet prijema radio talasa.

- Nemojte postavljati uređaj na mestima gde se upotrebljava medicinska oprema. Može doći do smetnji u radu medicinskih instrumenata.
- Ako imate ugrađen stimulator srca (pacemaker) ili drugi medicinski uređaj, obratite se svom lekaru ili proizvođaču uređaja za savet pre upotrebe bežične LAN funkcije.
- Ovaj uređaj mora biti postavljen i upotrebljavati se na udaljenosti od najmanje 20 cm od tela osobe (osim ekstremiteta: ruke, ručni zglobovi, stopala i gležnjevi).
- Ne postavljajte teške ili nestabilne predmete na uređaj.
- Na fioku diska ne postavljajte ništa osim diskova. U suprotnom, može doći do oštećenja uređaja ili predmeta.
- Izvadite diskove pre pomeranja uređaja. U suprotnom, može doći do oštećenja diska.
- Kad prenosite uređaj, odspojite mrežni kabl (kabl napajanja) i sve ostale kablove iz uređaja.

O izvorima napajanja

- Uređaj nije odspojen sa mrežnog napona sve dok je utikač kabla napajanja povezan na električnu utičnicu, čak i ako je sam uređaj isključen.
- Odspojite uređaj iz zidne utičnice ako ga nećete upotrebljavati duže vreme. Za odspajanje mrežnog kabla, uhvatite sâm utikač, nikad ne povlačite kabl.
- Pratite dole navedeno uputstvo kako biste izbegli oštećenje mrežnog kabla (kabla napajanja). Ukoliko je kabl glavnog napajanja oštećen, nemojte ga koristiti jer biste tako mogli izazvati strujni udar ili požar.
 - Nemojte priključiti mrežni kabl (kabl napajanja) između uređaja i zida, police i sl.
 - Ne postavljajte teške predmete na mrežni kabl (kabl napajanja) i nemojte povlačiti sâm mrežni kabl (kabl napajanja).

O podešavanju jačine zvuka

Ne pojačavajte zvuk tokom slušanja delova sa veoma niskim nivoom ulaznog signala ili bez audio signala. U suprotnom, može doći do oštećenja sluha i oštećenja zvučnika kad započete reprodukcija dela sa visokim nivoom signala.

O čišćenju

Kućište, kontrolnu ploču i tipke čistite mekom krpom. Nemojte koristiti sredstva koja bi mogla izgrebati površinu, na primer, prašak za čišćenje ili rastvore poput alkohola ili benzina.

O diskovima za čišćenje, sredstvima za čišćenje diskova/sočiva

Nemojte koristiti diskove za čišćenje niti sredstva za čišćenje diskova/sočiva (uključujući i one u tečnom obliku i u obliku spreja). To može uzrokovati kvar na uređaju.

O rezervnim delovima

U slučaju popravke ovog uređaja, možete uzeti rezervne delove kako biste ih reciklirali.

O povezivanju na HDMI OUT priključnicu

Pridržavajte se sledećih uputstava jer nepravilno rukovanje može oštetiti HDMI OUT priključnicu i utikač.

- Pažljivo poravnajte HDMI OUT priključnicu na poledini uređaja i HDMI utikač tako što ćete uporediti njihov oblik. Proverite da utikač nije okrenut naopako ili iskošen.

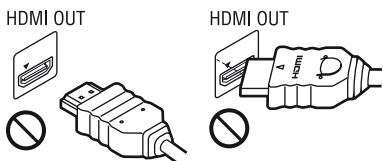

- Odspojite HDMI kabl kada prenosite uređaj.

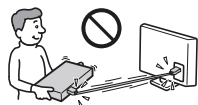

- Prilikom spajanja ili odspajanja, HDMI kabla uvek držite HDMI priključak ravno. Nemojte uvrtati HDMI utikač, okretati ga ili silom potiskivati u HDMI OUT priključnicu.

O gledanju 3D sadržaja

Neke osobe mogu osetiti neugodnost (na primer, naprezanje očiju, zamor ili vrtoglavicu) tokom gledanja 3D sadržaja. Sony svim gledaocima preporučuje redovne pauze tokom gledanja 3D sadržaja. Dužina i učestalost pauza zavise od potreba korisnika. Sami odlučite šta vam najviše odgovara. Ako osetite bilo kakvu neugodnost, prekinite gledanje 3D sadržaja sve dok neugodnost ne prestane i obratite se lekaru ukoliko smatrate da je potrebno. Takođe pogledajte (i) uputstvo za upotrebu i/ili poruke upozorenja bilo kojeg drugog uređaja ili medija koji koristite sa ovim sistemom, ili Blu-ray Disc sadržaja koje reprodukujete na ovom sistemu i (ii) našu Internet stranicu za najnovije informacije. Vid kod dece (posebno mlade od šest godina) još uvek se razvija. Obratite se svom lekaru (na primer, pedijatru ili oftamologu) pre nego što deci dozvolite gledanje 3D sadržaja. Odrasle osobe treba da nadgledaju decu kako bi se osiguralo da ona prate gore navedene preporuke.

*** Za korisnike u evropskim zemljama**

<http://www.sony-europe.com/myproduct/>

VAŽNA NAPOMENA

Opres: Ovaj uređaj ima mogućnost beskonačnog prikaza zadržane ("zamrznute") video slike ili prikaza menija na ekranu vašeg televizora. Ako ostavite prikaz zadržane slike ili menija na ekranu vašeg TV prijemnika tokom dužeg vremenskog perioda, to može prouzrokovati trajno oštećenje TV ekrana. Na to su posebno osetljivi plazma televizori i projekcioni TV prijemnici.

Ako imate bilo kakvih pitanja ili problema vezanih za vaš uređaj, molimo obratite se najbližem Sony prodavcu.

Zaštita od kopiranja

Molimo, imajte na umu da Blu-ray Disc™ i DVD mediji koriste napredne sisteme zaštite sadržaja. Ti sistemi, AAC (Advanced Access Content System) i CSS (Content Scramble System), mogu sadržati određena ograničenja reprodukcije, analognog izlaza i drugih sličnih funkcija. Rad ovog uređaja i ograničenja se mogu razlikovati, u zavisnosti od datuma kupovine, budući da se pravila ograničenja mogu promeniti nakon tog datuma.

➔ *nastavlja se na stranici 6*

Sadržaj

UPOZORENJE.....	2
Mere opreza	3
Pregled delova i kontrola	7

Povezivanje i podešavanje

Korak 1: Spajanje uređaja	11
Korak 2: Easy Setup	13
Spajanje na mrežu	14

Reprodukcija

Reprodukcija diska	15
Reprodukcija s USB uređaja	16
Reprodukcija preko mreže	17
Dostupne opcije	19

Internet

Pretraživanje Interneta.....	21
Upotreba Skypea.....	23

Postavke i podešenja

Upotreba menija za podešenja	25
Network Update	25
Screen Settings	25
Audio Settings	26
BD/DVD Viewing Settings.....	27
Parental Control Settings	28
Music Settings.....	28
System Settings	28
Network Settings.....	29
Easy Setup	30
Resetting	30

Dodatne informacije

U slučaju problema.....	31
Tehnički podaci	34

Autorska prava i zaštićeni znakovi

- "AVCHD" i "AVCHD" logotip su zaštićeni znakovi kompanija Panasonic Corporation i Sony Corporation.
- Java je zaštićen naziv kompanije Oracle i/ili njenih filijala.
- "XMB" i "xross media bar" su zaštićeni znakovi kompanija Sony Corporation i Sony Computer Entertainment Inc.
- U ovaj proizvod ugrađena je High-Definition Multimedia Interface (HDMI™) tehnologija. HDMI, HDMI logo i High-Definition Multimedia Interface su zaštitni znakovi ili registrovani zaštitni znakovi kompanije HDMI Licensing LLC. u SAD-u i drugim zemljama.
- "Blu-ray Disc" je zaštitni znak.
- "Blu-ray Disc", "DVD+RW", "DVD-RW", "DVD+R", "DVD-R", "DVD VIDEO" i "CD" logotipi su zaštitni znakovi.
- "BD-LIVE", "BD-LIVE" logotip i "BONUSVIEW" su zaštitni znakovi kompanije Blu-ray Disc Association.
- "Blu-ray 3D" i logotip "Blu-ray 3D" su zaštitni znakovi Blu-ray Disc Association.
- "x.v.Colour" i "x.v.Colour" logotip su zaštitni znakovi kompanije Sony Corporation.
- "BRAVIA" je zaštitni znak kompanije Sony Corporation.
- "PhotoTV HD" i "PhotoTV HD" logotip su zaštitni znakovi kompanije Sony Corporation.
- MPEG Layer-3 je tehnologija audio kodiranja i patenti koji se koriste uz dopuštenje kompanije Fraunhofer IIS i Thomson.
- Windows Media je registrovani zaštitni znak ili zaštitni znak kompanije Microsoft Corporation u SAD i/ili ostalim državama. Ovaj proizvod sadrži tehnologiju zaštićenu određenim pravima intelektualnog vlasništva kompanije Microsoft. Potrebna ili distribucija takve tehnologije izvan ovog proizvoda je zabranjena bez odgovarajućih dopuštenja kompanije Microsoft.
- Vlasnici sadržaja koriste Microsoftovu PlayReady™ tehnologiju pristupa sadržajima kako bi zaštitili svoje intelektualno vlasništvo, uključujući i sadržaje sa zaštićenim autorskim pravima.

Ovaj uređaj koristi tehnologiju PlayReady za pristup sadržajima s PlayReady i/ili WMDRM zaštitom. Ukoliko je uređaj onemogućen da ostvari ograničenja upotrebe sadržaja, vlasnici sadržaja mogu zahtevati od Microsofta opoziv prava na upotrebu sadržaja sa PlayReady zaštitom na ovom uređaju. Opoziv ne bi trebalo da utiče na nezaštićene sadržaje ili sadržaje zaštićene drugim tehnologijama za ograničenje pristupa. Vlasnici sadržaja mogu od vas zahtevati da ažurirate PlayReady kako biste mogli pristupati njihovim sadržajima. Ukoliko odbijete ažuriranje, nećete moći pristupati sadržajima za koje je potrebno ažuriranje.

- Tehnologiju prepoznavanja muzike i videa i povezanih podataka omogućuje Gracenote®. Gracenote je industrijski standard po pitanju tehnologije prepoznavanja muzike i isporuke povezanih sadržaja. Za više informacija posetite www.gracenote.com. Prava na CD, DVD, Blu-ray Disc kao i muzičke i video podatke koje isporučuje kompanija Gracenote, Inc., copyright © 2000-dalje poseduje kompanija Gracenote. Prava na Gracenote Software, copyright © 2000-dalje poseduje kompanija Gracenote. Na ovaj uređaj i usluge odnosi se jedan ili više patenata koje poseduje kompanija Gracenote. Posetite Internet stranicu kompanije Gracenote za nepotpun spisak korišćenih patenata kompanije Gracenote. Gracenote, CDDB, MusicID, MediaVOCS, Gracenote logo i logotip, kao i "Powered by Gracenote" logo su bilo registrovani zaštitni znakovi bilo zaštitni znakovi kompanije Gracenote u Sjedinjenim Američkim Državama i/ili drugim državama.



- Ovaj proizvod uključuje verziju SkypeKit 3 Copyright 2003-2010, Skype Limited Patents Pending Skype, pridružene zaštitne znakove i logotipe kao i simbol "S" koji su zaštitni znakovi kompanije Skype Limited.
- Wi-Fi CERTIFIED™ logotip je sertifikovana oznaka Wi-Fi Alliance.
- Wi-Fi CERTIFIED™ oznaka je oznaka Wi-Fi Alliance.
- "Wi-Fi CERTIFIED™" i "Wi-Fi Protected Setup™" su zaštitni znakovi Wi-Fi Alliance.
- DLNA®, DLNA logotip i DLNA CERTIFIED™ su zaštitni znakovi, oznake usluga ili oznake sertifikata Digital Living Network Alliance.
- Svi ostali zaštitni znakovi u vlasništvu su odgovarajućih kompanija.
- Ostali nazivi uređaja i proizvoda su uglavnom zaštitni znakovi ili registrovani zaštitni znakovi njihovih proizvođača. Oznake ™ i ® nisu naznačene u ovom dokumentu.

Pregled delova i kontrola

Prednja strana uređaja

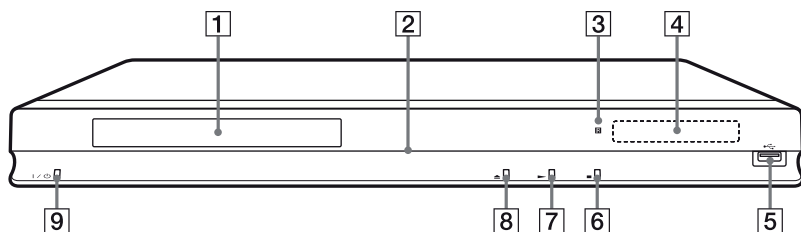

Tipka ► ima ispuščenje. Ispuščenje služi kao referentna tačka tokom upotrebe uređaja.

- 1 Fioka diska**
- 2 Indikator napajanja**
Svetli belo kada je uređaj uključen.
- 3 Senzor daljinskog upravljača**
- 4 Displej**
►, ||: Svetli tokom reprodukcije ili pauze.
↺: Svetli prilikom aktiviranja opcije ponavljanja.
HD: Svetli tokom emitovanja 720p/1080i/1080p video signala.
- 5 ↵ (USB) priključnica**
Za povezivanje USB uređaja.
- 6 ■ (zaustavljanje)**
- 7 ► (reprodukcija)**
- 8 ▲ (otvaranje/zatvaranje)**
- 9 I/⏻ (uključeno/pripreмно stanje)**
Uključenje uređaja, ili isključenje u pripreмно stanje.

Zaključavanje fiokе diska (Child Lock)

Možete zaključati fioku diska i sprečiti da bude greškom otvorena. Kad je uređaj uključen pritisnite i zadržite tipku ► na uređaju duže od 10 sekundi. Fioka diska se time zaključava ili otključava.

Poledina uređaja

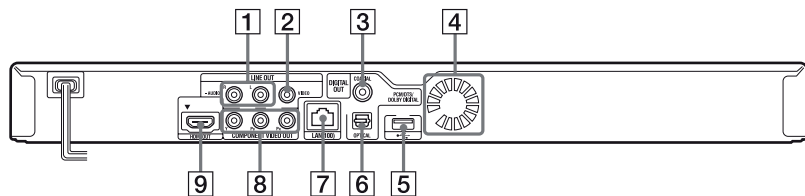

- | | |
|---|---|
| 1 LINE OUT (R-AUDIO-L) priključnice | 6 DIGITAL OUT (OPTICAL) priključnica |
| 2 LINE OUT (VIDEO) priključnica | 7 LAN (100) priključnica |
| 3 DIGITAL OUT (COAXIAL) priključnica | 8 COMPONENT VIDEO OUT (Y, Pb, Pr) priključnice |
| 4 Ventilacioni otvori | 9 HDMI OUT priključnica |
| 5 ← (USB) priključnica | |

Daljinski upravljač

Dostupne funkcije daljinskog upravljača zavise od diska i situacije.

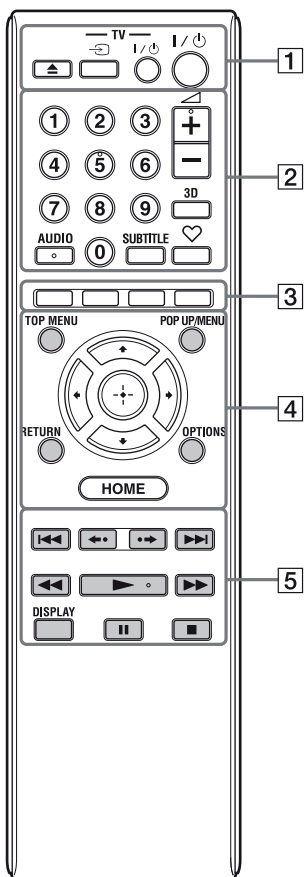

- Brojčana tipka 5, tipke AUDIO, ◀ +, i ▶ imaju ispuščenje. Ispuščenje služi kao referentna tačka tokom upotrebe uređaja.
- Sive tipke svetle u mraku.

1 ▲ (otvaranje/zatvaranje) Otvaranje ili zatvaranje fioke diska.

-TV- ↻ (odabir TV ulaza)
Odabir između TV ulaza i drugih izvora ulaznog signala.

-TV- I/O (uključeno/pripremljeno stanje za TV)

Uključenje TV prijemnika, ili isključenje u pripremljeno stanje.

I/O (uključeno/pripremljeno stanje)

Uključenje uređaja, ili isključenje u pripremljeno stanje.

2 Brojčane tipke (0 - 9) Unos brojeva naslova/poglavlja i sl.

◀ (glasnoća) +/-
Podešavanje glasnoće TV prijemnika.

3D (str. 19)

Upotrebom povezane 3D opreme pretvara 2D sadržaj u simulirani 3D sadržaj.

AUDIO (str. 27)

Odabir jezika zapisa kad su na BD-ROM/DVD VIDEO disk snimljeni zapisi na više jezika. Odabir zvučnog zapisa na CD disku.

SUBTITLE (str. 28)

Odabir jezika titla kad su na BD-ROM/DVD VIDEO disk snimljeni titlovi na više jezika.

♥ (reprodukcija omiljenih sadržaja) (str. 19)

Prikazuje Internet sadržaj dodat na listu Favourites List (omiljene Internet stranice). Možete memorisati do 18 programa sa omiljenim Internet sadržajem.

3 Tipke u boji (crvena/zelena/žuta/plava)

Tipke prečica za interaktivne funkcije.

4 TOP MENU

Pokretanje ili zatvaranje glavnog menija BD ili DVD diska.

POP UP/MENU

Pokretanje ili zatvaranje iskašućeg menija BD-ROM diska ili menija DVD diska.

OPTIONS (str. 19)

Pokretanje menija sa dostupnim opcijama, na ekranu.

HOME

Pokretanje menija uređaja.
Prikazuje pozadinsku sliku pri pritisku na ikonicu kategorije u početnom meniju.

RETURN

Povratak na prethodni prikaz.



Pomeranje kursora radi odabira prikazane stavke.

Srednja tipka (ENTER)

Ulaz u odabranu stavku.

5 ◀◀/▶▶ (prethodno/sledeće)

Prelaz na prethodno/sledeće poglavlje, zapis ili datoteku.

◀•/•▶ (premotavanje unazad/unapred)

Na kratko ponavlja trenutne kadrove kroz 10 sekundi/na kratko ubrzava reprodukciju trenutnih kadrova kroz 15 sekundi.

◀◀/▶▶ (ubrzano/usporeno/slika po sliku)

- Brzo pretraživanje diska unazad/unapred, kad se pritisne tokom reprodukcije. Svaki put kad pritisnete ovu tipku tokom reprodukcije video zapisa brzina pretraživanja se menja.
- Kad pritisnete tipku duže od jedne sekunde u pauzi reprodukcija se odvija usporeno.
- Kad kratko pritisnete tipku u pauzi, reprodukuje se kadar po kadar.



Usporena reprodukcija ili reprodukcija slika po sliku nisu dostupne za 3D Blu-ray diskove.

▶ (reprodukcija)

Pokretanje ili ponovno pokretanje reprodukcije.

DISPLAY (str. 16)

Prikaz informacija o reprodukciji i o pretraživanju Interneta na ekranu.

|| (pauza)

Pauza ili ponovno pokretanje reprodukcije.

■ (zaustavljanje)

Zaustavljanje reprodukcije i memorisanje tačke zaustavljanja (tačke nastavljanja). Tačka nastavljanja za naslov/zapis je poslednje reprodukovano mesto na disku ili poslednja fotografija za folder sa fotografijama.

Prikaz početnog menija

Početni meni pojavljuje se kada pritisnete HOME. Kategoriju odaberite pomoću ◀/▶. Odaberite stavku pomoću ↑/↓, a zatim pritisnite ENTER.

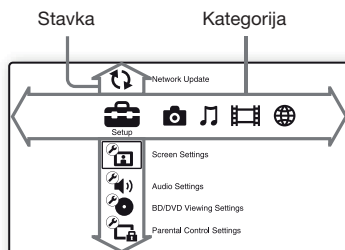

- (Setup): Podešavanje postavki uređaja.
- (Photo): Prikazivanje fotografija.
- (Music): Reprodukcija muzike.
- (Video): Reprodukcija video zapisa.
- (Network): Prikaz stavki vezanih za mrežu.

Korak 1: Povezivanje uređaja

Nemojte povezivati glavno napajanje pre svih ostalih povezivanja.

Pojednosti o isporučenom priboru potražite u delu "Isporučeni pribor" na strani 34.

Povezivanje na TV prijemnik

Odaberite jedan od sledećih načina povezivanja u skladu ulaznim priključnicama vašeg TV prijemnika. Prilikom povezivanja uskladite boju priključka sa bojom priključnice.

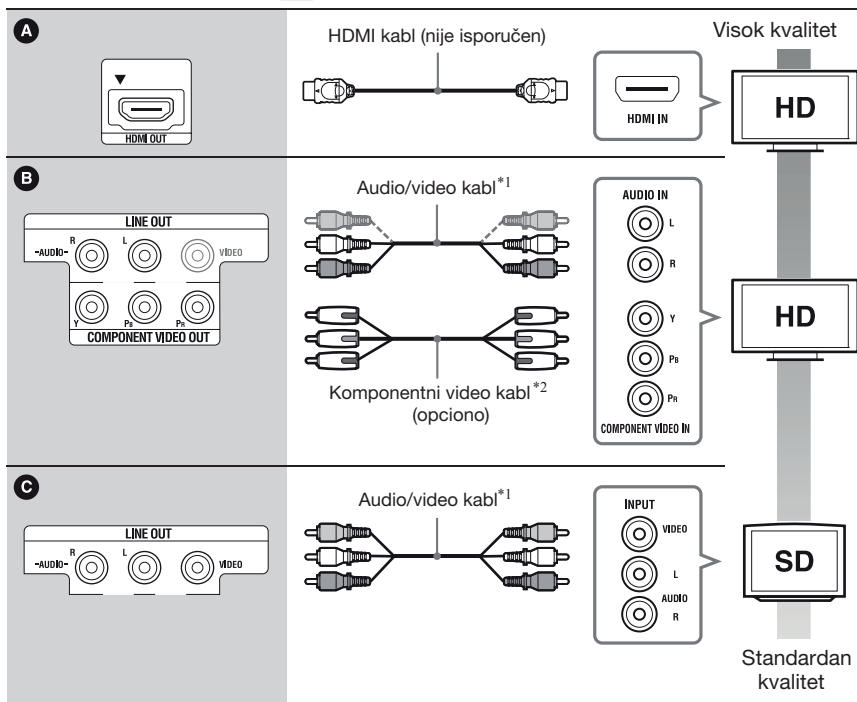
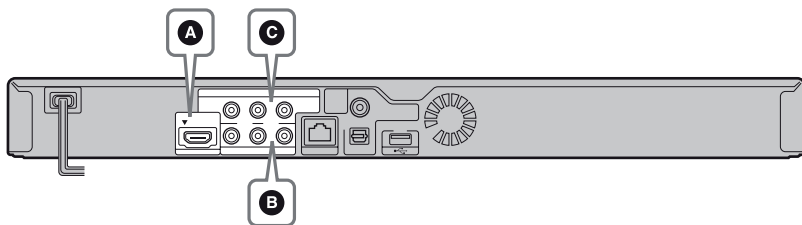

*¹ Pogledajte "Isporučeni pribor" na str. 34.

*² Zaštićeni sadržaji s BD ROM medija reprodukuju se u rezoluciji 480i/576 i putem priključnice COMPONENT VIDEO OUT (str. 4).



Ne povežite uređaj preko videorekordera. Video signali emitovani preko videorekordera mogu biti podložni sistemima za zaštitu autorskih prava, pa će slika na televizoru biti izobličena.

Povezivanje na AV pojačalo (prijemnik)

Odaberite jedan od sledećih načina povezivanja u skladu sa ulaznim priključnicama AV pojačala (prijemnika). Ako odaberete **A** ili **B** podesite odgovarajuće parametre u meniju "Audio Settings" (str. 26).

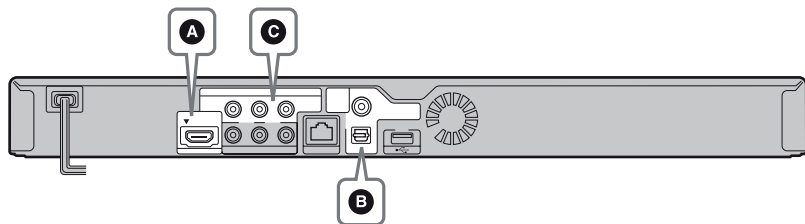

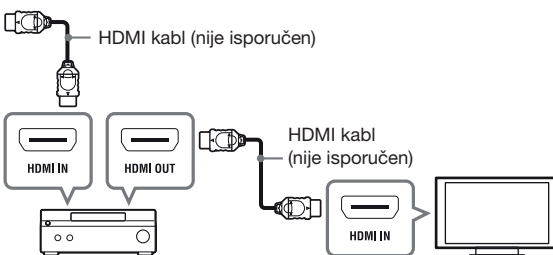
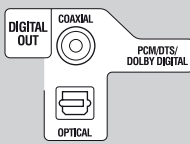
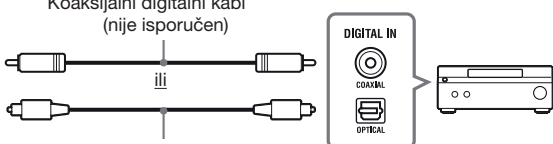
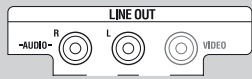
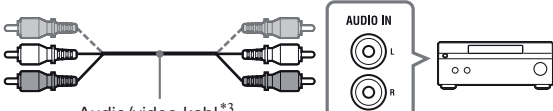
<p>A</p> 	 <p>HDMI kabl (nije isporučen)</p> <p>HDMI kabl (nije isporučen)</p> <p>→ Podesite "Postavka BD Audio MIX" (str. 27).</p>
<p>B</p> 	 <p>Koaksijalni digitalni kabl (nije isporučen)</p> <p>Optički digitalni kabl (nije isporučen)</p> <p>→ Podesite "Dolby Digital^{*1}" (str. 27) i "DTS^{*2}" (str. 27).</p>
<p>C</p> 	 <p>Audio/video kabl^{*3}</p>

^{*1} Proizvedeno po licenci Dolby Laboratories.
Dolby, Pro Logic i dvostruki-D simbol su zaštićeni nazivi i oznake kompanije Dolby Laboratories.

^{*2} Proizvedeno po licenci američkih patenata #: 5,451,942; 5,956,674; 5,974,380; 5,978,762; 6,226,616; 6,487,535; 7,212,872; 7,333,929; 7,392,195; 7,272,567 i ostalih američkih i međunarodnih patenata izdatih i u pripremi. DTS i pripadajući simbol su registrovani zaštitni znakovi, dok su logotipi DTS-HD, DTS-HD Master Audio i DTS zaštitni znakovi kompanije DTS, Inc. © DTS, Inc. Sva prava zadržana.

^{*3} Pogledajte "Isporučeni pribor" na str. 34.

Korak 2: Easy Setup

Kada je uređaj uključen po prvi put

Sačekajte neko vreme da se uređaj uključi i započne "Easy Setup" (brzo i jednostavno podešavanje).

- 1** Ubacite dve R6 (veličina AA) baterije u skladu sa oznakama polariteta ⊕ i ⊖ na baterijama i unutar odeljka za baterije.

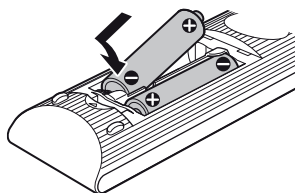

- 2** Povežite uređaj na napajanje.



- 3** Pritisnite I/⏻ za uključenje uređaja.

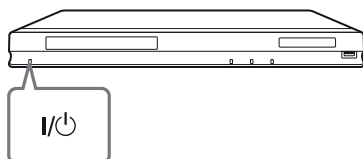

- 4** Uključite TV prijemnik, odaberite na njemu odgovarajući ulaz tako da se signal uređaja pojavi na ekranu TV prijemnika.

- 5** Izvedite "Easy Setup".

Pratite uputstvo na ekranu i tako podesite osnovne postavke upotrebom tipki ←/↑/↓/→ i ENTER na daljinskom upravljaču.

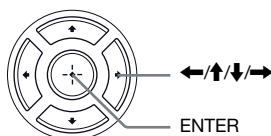

Povezivanje na mrežu

Žičano povezivanje

Povežite LAN kabl na priključnicu LAN (100) na uređaju.

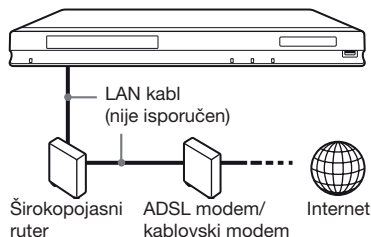

Savetujemo upotrebu oklopljenog spojnog (LAN) kabla, ravnog ili ukrštenog.

Podešavanje mrežnih postavki

Odaberite "Network Settings," "Internet Settings" a zatim "Wired Setup" (str. 29), i pratite uputstvo na ekranu kako biste završili podešavanje.

USB bežično povezivanje

Isključite uređaj, zatim na USB priključnicu sa prednje ili sa zadnje strane uređaja povežite USB adapter za bežični LAN (UWA-BR100, dostupan na tržištu od novembra 2010.).



USB adapter za bežični LAN možda neće biti dostupan u nekim područjima/državama.

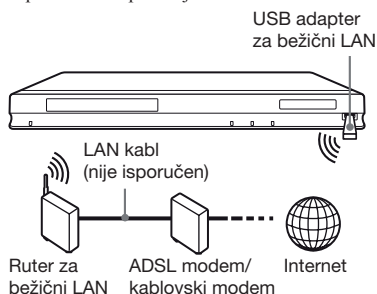

Podešavanje mrežnih postavki

Odaberite "Network Settings," "Internet Settings" a zatim "USB Wireless Setup" (str. 29), i pratite uputstvo na ekranu kako biste završili podešavanje.

Bežično povezivanje

Koristite bežični LAN ugrađen u uređaj.

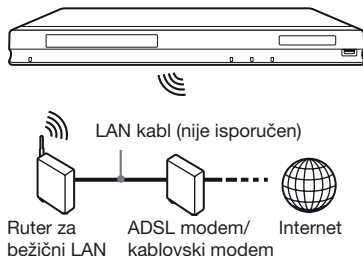

Podešavanje mrežnih postavki

Odaberite "Network Settings," "Internet Settings" a zatim "Wireless Setup(built-in)" (str. 29), i pratite uputstvo na ekranu kako biste završili podešavanje.

Reprodukcija

Reprodukcija diska

Za informacije o kompatibilnim diskovima pogledajte "Diskovi koji se mogu reprodukovati" (str. 34).



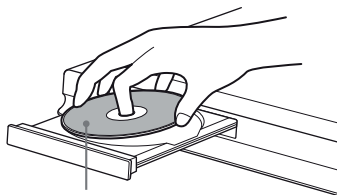

- 1 Odaberite odgovarajući ulaz na vašem TV prijemniku, tako da se signal uređaja pojavi na ekranu TV prijemnika.**
- 2 Pritisnite  i položite disk u fioku diska.**



Strana za reprodukciju okrenuta na dole

- 3 Pritisnite  za zatvaranje fioke diska.**

Reprodukcija počinje.

Ako reprodukcija ne započne automatski odaberite  pod kategorijom  (Video),  (Music) ili  (Photo), i pritisnite ENTER.

Uživanje u BONUSVIEW/BD-LIVE opcijama

Na nekim BD-ROM diskovima sa logotipom "BD LIVE"* nalaze se dodatni sadržaji i drugi podaci koji se mogu preuzeti i koristiti.

* BD LIVE™

- 1 Spojite USB memoriju na USB priključnicu na zadnjoj strani uređaja (str. 8).**

Za lokalno memorisanje koristite USB memoriju kapaciteta 1 GB ili više.

- 2 Pripremite uređaj za BD-LIVE (samo BD-LIVE).**

- Povežite uređaj na mrežu (str. 14).
- Podesite postavku "BD Internet Connection" na "Allow" (str. 28).

- 3 Ubacite BD-ROM disk sa BONUSVIEW/BD-LIVE sadržajem.**

Način rada razlikuje se u zavisnosti od diska. Pogledajte uputstvo za upotrebu isporučeno uz disk.



Za brisanje podataka s USB memorije odaberite "Erase BD Data" pod  (Video) i pritisnite ENTER. Svi podaci sačuvani u folderu će biti izbrisani.

Reprodukcija Blu-ray 3D diskova

Možete gledati Blu-ray 3D diskove s logotipom "Blu-ray 3D".



- 1 Pripremite uređaj za reprodukciju Blu-ray 3D diska.**

- Povežite ovaj uređaj na 3D uređaje upotrebom High Speed HDMI kabla.
- Podesite "3D Output Setting" i "TV Screen Size Setting for 3D" u meniju "Screen Settings" (str. 25).

- 2 Ubacite Blu-ray 3D disk.**

Način rada razlikuje se u zavisnosti od diska. Pogledajte uputstvo za upotrebu isporučeno uz disk.



Pogledajte i uputstvo za upotrebu isporučeno s vašim TV prijemnikom i povezanom opremom.

Prikazivanje informacija o reprodukciji

Informacije o reprodukciji i slično možete proveriti pritiskom na tipku DISPLAY. Prikazane informacije variraju u zavisnosti od vrste diska ili statusa uređaja.

Primer: kod reprodukcije BD-ROM diska

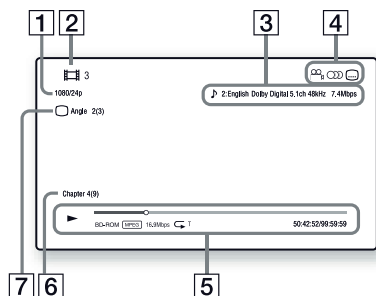

- 1 Izlazna rezolucija/video frekvencija
- 2 Broj ili naziv naslova
- 3 Trenutna audio postavka
- 4 Dostupne funkcije (☐: ugao snimanja, ☐: jezik dijaloga, ☐: titlovi)
- 5 Informacije o reprodukciji
Prikazuje mod reprodukcije, prikaz statusa reprodukcije, tip diska, video kodek, brzinu bitova, tip ponavljanja, proteklo i ukupno vreme reprodukcije.
- 6 Broj poglavlja
- 7 Trenutno odabran ugao snimanja

Reprodukcija sa USB uređaja

Možete reprodukovati video zapise/muziku/fotografske datoteke sa povezanog USB uređaja. Za pojedinih o kompatibilnim USB uređajima pogledajte "Tipovi datoteka koje se mogu reprodukovati" (str. 35).

1 Povežite USB uređaj na USB priključnicu na uređaju.

Pogledajte uputstvo za upotrebu isporučeno uz USB uređaj pre povezivanja.

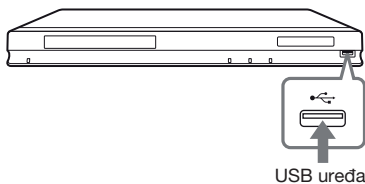

- 2 Upotrebom tipki ←/→ odaberite u početnom meniju (Video), (Music) ili (Photo).
- 3 Odaberite (USB Device) pomoću /↓, a zatim pritisnite ENTER.

Reprodukcija preko mreže

Streaming za BRAVIA Internet Video

Služi kao pristupnik koji odabrani Internet sadržaj i razne zabavne sadržaje po izboru isporučuje direktno na vaš uređaj.



Neki Internet sadržaji pre reprodukcije zahtevaju registraciju na računaru.

1 Izvršite pripreme za BRAVIA Internet Video.

Povežite uređaj na mrežu (str. 14).

2 Upotrebom tipki odaberite na početnom meniju (Video), (Music) ili (Photo).

3 Tipkama odaberite ikonicu provajdera Internet sadržaja i pritisnite ENTER.

Ako nije dostupna lista Internet sadržaja prikazuje se ikonica koja to označava ili nova ikonica.

Upotreba upravljačke ploče

Upravljačka ploča se pojavljuje prilikom početka reprodukcije video datoteke. Prikazane stavke mogu se razlikovati u zavisnosti od provajdera Internet sadržaja. Za ponovni prikaz pritisnite DISPLAY.

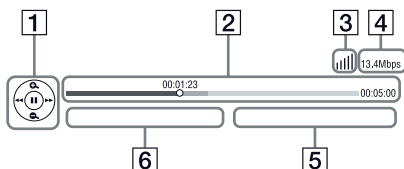

1 Prikaz kontrola

Pritisnite ili ENTER za operacije reprodukcije.

2 Traka statusa reprodukcije

Traka statusa, kursor koji označava trenutni položaj, vreme reprodukcije, trajanje video datoteke

- 3 Mrežna oznaka označava jačinu signala bežične veze. označava žičanu vezu.
- 4 Brzina prenosa signala
- 5 Naziv sledeće video datoteke
- 6 Naziv trenutno odabrane video datoteke

Reprodukcija datoteka u kućnoj mreži (DLNA)

Uređaj (DLNA uređaj) može reprodukovati video zapise/muziku/fotografije memorisane na drugom uređaju kompatibilnom s DLNA standardom (DLNA server) povezanom na mrežu.

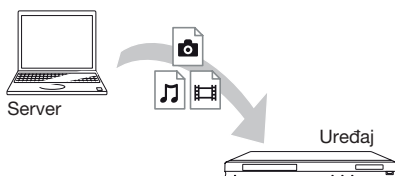

1 Priprema za DLNA.

- Povežite uređaj na mrežu (str. 14).
- Pripremite i ostale potrebne DLNA uređaje. Pogledajte uputstvo za upotrebu isporučeno uz uređaj.

2 Odaberite ikonicu DLNA servera preko (Video), (Music) ili (Photo) u početnom meniju.

3 Pritisnite za odabir datoteke koju želite da reprodukujete, a zatim pritisnite ENTER.

Upravljanje uređajem preko drugog proizvoda (renderera)

Kada na uređaju reprodukujete datoteku sa DLNA servera možete za upravljanje reprodukcijom upotrebiti neki drugi uređaj kompatibilan s DLNA standardom (telefon, itd.).

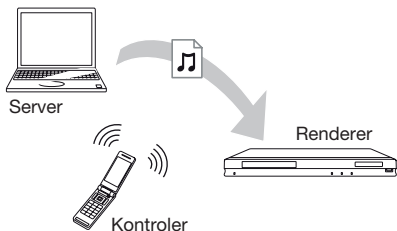

Pogledajte uputstvo za upotrebu isporučeno uz DLNA kontroler.

Reprodukcija iste muzike u različitim prostorijama (PARTY STREAMING)

Na Sony proizvodima (PARTY gost) u drugim prostorijama kompatibilnim s DLNA standardom i funkcijom PARTY STREAMING možete istovremeno reprodukovati muzičke datoteke sa ovog uređaja (PARTY domaćin), i obrnuto.

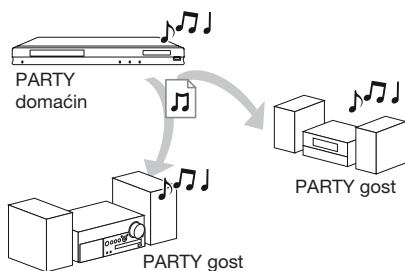



1 Priprema za PARTY STREAMING.

- Povežite uređaj na mrežu (str. 14).
- Povežite na mrežu proizvode koji su kompatibilni sa funkcijom PARTY STREAMING.

2 Odaberite zapis u (Music) u početnom meniju.

3 Odaberite "Start Party" iz opcija menija.

Uključivanje u PARTY (samo za PARTY goste)

Odaberite  (Party) u  (Music), a zatim odaberite ikonicu uređaja PARTY domaćina.

Isključivanje za PARTY

Pritisnite HOME.



Dostupnost i ponuda proizvoda kompatibilnih sa funkcijom PARTY STREAMING razlikuje se u zavisnosti od područja.

Pretraživanje podataka o video zapisima/muzici

Možete pribaviti podatke o sadržaju zasnovane na tehnologiji Gracenote i pretraživati podatke vezane za sadržaj.

1 Povežite uređaj na mrežu (str. 14).

2 Ubacite disk ili povežite USB uređaj koji želite da pretražujete.

- Video zapisi: Samo za BD-ROM ili DVD-ROM diskove
- Muzika: Samo za CD-DA ili USB uređaje

3 Odaberite (Video) ili (Music) upotrebom tipki / .

4 Odaberite (Video Search) ili (Music Search) upotrebom tipki / i pritisnite ENTER.

Prikazuju se podaci o sadržaju.

Primer: Lista klipova odabrane glumačke postavke

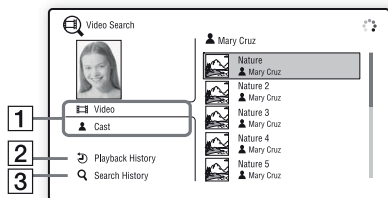

1 Detalji o sadržaju

Prikaz liste povezanih informacija kao što je naslov, glumačka postava, zapis ili izvođač.

2 Playback History

Prikazuje naslov u evidenciji reprodukcije BD-ROM/DVD-ROM/CD-DA diska.

3 Search History

Prikaz evidencije o pretraživanjima.

Pretraživanje dodatnih povezanih informacija

Odaberite stavku u listama, a zatim odaberite "Information Search" ili "Internet Video Search".

Dostupne opcije

Pritiskom na OPTIONS prikazuju se razne dostupne postavke i operacije reprodukcije. Dostupne stavke razlikuju se u zavisnosti od okolnosti.

Standardne opcije

Stavka	Detalji
Repeat Setting	Podešavanje moda ponavljanja.
3D Menu	<ul style="list-style-type: none">• Simuliran 3D: Podešavanje simuliranog 3D efekta.• 3D Depth Adjustment: Podešavanje dubine 3D slike.
Favourites List	Prikaz liste omiljenih sadržaja.
Play/Stop	Pokretanje ili zaustavljanje reprodukcije.
Play from start	Pokretanje reprodukcije od početka sadržaja.
Add to Favourites	Dodavanje Internet sadržaja listi omiljenih sadržaja.
Remove from Favourites	Uklanjanje Internet sadržaja sa liste omiljenih sadržaja.

Samo (Video)

Stavka	Detalji
3D Output Setting	Bira da li će se automatski emitovati 3D video signali ili ne.
A/V SYNC	Podešava dužinu razmaka između slike i zvuka, tako što odlaže emitovanje zvuka u odnosu na emitovanje slike (0 do 120 milisekundi).

Stavka	Detalji
Video Settings	<ul style="list-style-type: none"> Picture Quality Mode: Odabir postavki za sliku. "Auto", "Custom1" i "Custom2" dostupni su samo za HDMI povezivanja. Texture Remaster: Podešavanje oštine i pojedinosti ivica. Super Resolution: Poboljšava rezoluciju. Smoothing: Smanjuje netačno prikazivanje boja na ekranu izgladujući nijanse na ravnim područjima. Contrast Remaster: Automatsko smanjenje nivoa crne i bele tako da ekran ne bude previše taman, a slika je modulovana. Clear Black: Podešava se prikaz crnih elemenata slike. Ne poništavaju se sva senčenja; omogućava se vanredna reprodukcija crnih tonova.
Pause	Pauziranje reprodukcije.
Top Menu	Prikazuje glavni meni BD ili DVD diska.
Menu/Popup Menu	Prikaz iskačućeg menija BD-ROM diska ili menija DVD diska.
Title Search	Pretražuje naslove BD-ROM/DVD VIDEO diskova i započinje reprodukciju od početka.
Chapter Search	Pretraživanje poglavlja i pokretanje reprodukcije od početka.
Angle	Odabir drugog ugla gledanja kad su na BD-ROM/DVD VIDEO disk snimljene scene iz različitih uglova.
IP Content NR Pro	Podešavanje kvaliteta slike Internet sadržaja.
Video Search	Prikaz informacija sadržanih na BD-ROM/DVD-ROM disku baziranih na tehnologiji Gracenote.

Samo 🎵 (Music)



Stavka	Detalji
Add Slideshow BGM	Registracija muzičkih datoteka u USB memoriju kao pozadinske muzike pokretnog albuma (BGM).
Start Party	Započinje PARTY sa odabranim izvorom. Ova stavka se možda neće prikazati, u zavisnosti od izvora.
Leave Party	Isključivanje opcije PARTY u kojoj je uređaj učestvovao. Funkcija PARTY STREAMING nastavlja se između ostalih uređaja koji u njoj učestvuju.
Close Party	Zatvara opciju PARTY u kojoj je uređaj učestvovao. Funkcija PARTY STREAMING se završava i na svim ostalim uređajima koji su u njoj učestvovali.
Music Search	Prikaz informacija o CD-DA disku baziranom na tehnologiji Gracenote.

Samo 📷 (Photo)

Stavka	Detalji
Slideshow Speed	Menja brzinu reprodukcije pokretnog albuma.
Slideshow Effect	Podešavanje efekata pokretnog albuma.
Slideshow BGM	<ul style="list-style-type: none"> Off: Isključuje funkciju. My Music from USB: Podešava muzičke datoteke registrovane u "Add Slideshow BGM". Play from Music CD: Podešavanje zapisa sa CD-DA diskova.
Slideshow	Reprodukcija pokretnog albuma.
Rotate Left	Rotira fotografiju u smeru suprotnom od kazaljke na satu, za 90 stepeni.
Rotate Right	Rotira fotografiju u smeru kazaljke na satu, za 90 stepeni.

Pretraživanje Interneta

Možete se povezati na Internet mrežu i pretraživati Internet stranice.

- 1 Priprema za Internet pretraživač.**
Povežite uređaj na mrežu (str. 14).
- 2 U početnom meniju tipkama ◀/▶ odaberite  (Network).**
- 3 Odaberite  (Internet Browser) pomoću ▲/▼ i zatim pritisnite ENTER.**



Neke Internet stranice koriste funkcije koje ovaj pretraživač ne podržava. Neke Internet stranice možda neće biti tačno prikazane ili neće funkcionisati.

Upisivanje URL adrese

U meniju opcija odaberite "URL entry".
Upišite URL upotrebom softverske tastature, a zatim odaberite "Enter".

Podešavanje standardne početne stranice

Tokom prikazivanja stranice koju želite da podesite, iz menija opcija odaberite "Set as start page".

Isključivanje Internet pretraživača

Pritisnite HOME.

Prikaz Internet pretraživača

Informacije o Internet stranici možete proveriti pritiskom na tipku DISPLAY. Prikazane informacije variraju u zavisnosti od Internet pozicije ili statusa stranice.

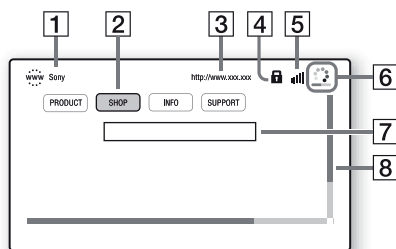

- 1** Naslov stranice
- 2** Kursor
Za pregledavanje stranice pritisnite ◀/▶/▲/▼ kako biste pomerili kursor, a zatim pritisnite ENTER.
- 3** Adresa stranice
- 4** SSL ikonica
Pojavljuje se ako je Internet stranica zaštićena.
- 5** Signal jačine signala (samo za bežičnu mrežu)
- 6** Ikonica nivoa učitavanosti stranice
Pojavljuje se tokom učitavanja stranice ili tokom preuzimanja/prenosa datoteke.
- 7** Polje za upisivanje teksta
Pritisnite ENTER i iz menija opcija odaberite "Input" kako biste prikazali softversku tastaturu.
- 8** Klizni prikaz
Pritisnite ◀/▶/▲/▼ kako biste pomerili prikaz stranice.

Dostupne opcije

Pritiskom na OPTIONS prikazuju se razne dostupne postavke i operacije. Dostupne stavke razlikuju se u zavisnosti od okolnosti.

Stavka	Detalji
Browser Setup	<ul style="list-style-type: none">• Zoom: Povećava ili smanjuje veličinu prikazanog sadržaja.• JavaScript Setup: Aktivira ili deaktivira JavaScript.• Cookie Setup: Opcija za prihvatanje cookie datoteke.• SSL Alarm Display: Aktivira ili deaktivira SSL.
Input	Prikazuje softversku tastaturu za upisivanje znakova tokom pretraživanja Internet stranica.
Break	Pomera kursor u sledeći red u polju za upis teksta.
Delete	Brisanje znaka levo od kursora tokom upisivanja teksta.
Window List	Prikaz liste svih Internet stranica. Omogućava povratak na prethodno prikazanu stranicu odabirom prozora.
Bookmark List	Prikaz liste straničnih oznaka.
Character encoding	Podešavanje kodiranih znakova.
Previous page/Next page	Pomeranje na prethodnu/sledeću stranicu.
Cancel loading	Zaustavlja učitavanje stranice.
Reload	Ponovo učitava istu stranicu.
URL entry	Omogućava upisivanje URL-a tokom prikazivanja softverske tastature.
Add to Bookmark	Trenutno prikazanu Internet stranicu dodaje listi straničnih oznaka.
Set as start page	Podešavanje trenutno prikazane Internet stranice za standardnu početnu stranicu.

Stavka	Detalji
Open in new window	Otvara link u novom prozoru.
Display certificate	Prikaz sertifikata provajdera poslanih sa stranica koje podržavaju SSL.

Upotreba Skypea

Skype je komunikacioni softver koji se koristi putem Interneta.

Na svom uređaju možete koristiti sledeće funkcije:

- Besplatne video pozive/glasovne pozive Skype-na-Skype
- Pozivanje fiksnih i mobilnih telefona (potrebno je kupiti Skype bon).

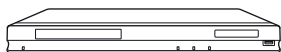

Računar



Slušalice

1 Priprema za Skype.

- Povežite uređaj na mrežu (str. 14).
- Povežite web kameru sa mikrofonom na USB priključnicu (str. 7).

2 U početnom meniju tipkama ←/→ odaberite (Network).

3 Odaberite (Skype) pomoću ↑/↓ i zatim pritisnite ENTER.

Kada pokrećete Skype po prvi put pratite uputstvo na ekranu i registrujte se kao korisnik Skypea. Ako nemate vlastiti korisnički nalog, otvorite ga.



Za informacije o dostupnim web kamerama posetite sledeću Internet stranicu:

Za korisnike u evropskim zemljama <http://support.sony-europe.com/>

Upotreba Skype menija

Nakon registracije možete pozivati/primiti pozive ili podešavati Skype.

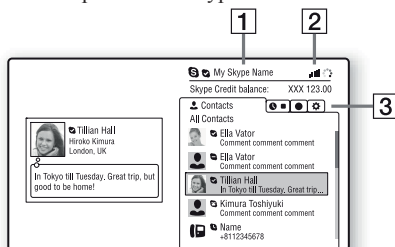

1 Vaše Skype ime

2 Signal jačine signala (samo za bežičnu mrežu)

3 Kartice

- Contacts: Prikaz kontakata koje pozivate.
- History: Prikaz dnevnika poziva.
- Tools: Nudi korisne funkcije, kao što je pretraživanje kontakata.
- Settings: Skype bon možete kupiti na "Additional Skype services" u opciji "My Account".

Pozivanje

Odaberite u Skype meniju ikonicu kontakta koji želite pozvati i pritisnite ENTER.

Primanje poziva

Aktivirajte Skype i prijavite se.

Deaktiviranje Skypea

Pritisnite HOME.

Nakon što se prijavite vaša lozinka će biti sačuvana u uređaju nakon što deaktivirate Skype. Ukoliko želite da izbrisete lozinku, odjavite se sa Skypea pre deaktiviranja.

Prijava upotrebom drugog korisničkog računara

Odaberite "Sign Out" iz opcija menija. Odaberite  u početnom meniju i pratite uputstvo na ekranu.

Ekran tokom korišćenja Skypea

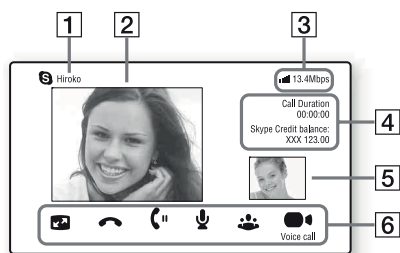

- 1 Ime kontakta
- 2 Video zapis kontakta (samo za video pozive)
- 3 Signal jačine signala/brzine mrežnog prenosa (samo za bežičnu mrežu)
- 4 Trajanje poziva/stanje na Skype bonu
- 5 Vaš video zapis (samo za video pozive)
- 6 Dostupne tipke

Dostupne tipke razlikuju se u zavisnosti od okolnosti.

- Full screen/Window screen: Promena moda prikaza.
- Hang Up
- Hold/Resume
- Mute/Unmute
- Start My Video/Stop My Video: Prikazuje/skriva vaš video zapis.
- Voice call/Video call

Dostupne opcije

Pritiskom na OPTIONS prikazuju se razne dostupne postavke i operacije. Dostupne stavke razlikuju se u zavisnosti od okolnosti.

Stavka	Detalji
Switch Display	Promena prikaza za kontakt/dnevnik.
Change Status	Promena statusa na Skypeu.
Sign Out	Izlazak iz Skypea.
About Skype	Prikaz ekrana sa podacima o zaštiti autorskih prava.
Microphone Settings	Podешavanje povezanog mikrofona.
Buy Skype Credit	Prikaz Skype Internet stranice preko Interneta.
Help	Prikaz pomoći za Skype.

Korišćenje menija za podešenja

Odaberite  (Setup) u meniju uređaja kad želite da menjate postavke uređaja. Standardne postavke su podvučene.

1 U početnom meniju tipkama  odaberite  (Setup).

2 Odaberite ikonu kategorije postavki pomoću , zatim pritisnite ENTER.

Ikona	Objašnjenje
	Network Update (str. 25) Nadogradnja softvera uređaja.
	Screen Settings (str. 25) Podešenje postavki slike zavisno od vrste povezanih priključnica.
	Audio Settings (str. 26) Podešenje postavki zvuka zavisno od vrste povezanih priključnica.
	BD/DVD Viewing Settings (str. 27) Podešenje preciznih postavki za reprodukciju BD/DVD diska.
	Parental Control Settings (str. 28) Omogućava detaljne postavke za funkciju ograničavanja reprodukcije.
	Music Settings (str. 28) Omogućava detaljne postavke za reprodukciju Super Audio CD diskova.
	System Settings (str. 28) Podešenje postavki vezanih za uređaj.
	Network Settings (str. 29) Podešenje preciznih postavki za Internet i mrežu.
	Easy Setup (str. 30) Ponovno pokretanje Easy Setup postavki za unos osnovnih podešenja.
	Resetting (str. 30) Resetuje postavke uređaja na fabrička podešenja.

Network Update

Za nadogradnju softvera uređaja putem mreže odaberite "OK".



- Savetujemo da nadogradnju preko mreže uradite približno na svaka dva meseca.
- Za informacije o funkcijama ažuriranja, posetite sledeću Internet stranicu:

Za korisnike u evropskim zemljama
<http://support.sony-europe.com/>

Screen Settings

3D Output Setting

Auto: U normalnim okolnostima odaberite ovo.
Off: Odaberite za prikaz svih sadržaja u 2D tehnici.

TV Screen Size Setting for 3D

Podešava veličinu slike 3D TV prijemnika.

TV Type

16:9: Odaberite ovo podešenje kada povezujete na TV prijemnik sa širokom slikom (wide-screen) ili na TV prijemnik sa funkcijom širokog formata (wide mode).

4:3: Odaberite ovo kad povezujete na TV prijemnik sa ekranom 4:3, koji ne podržava funkciju širokog formata.

Screen Format

Original: Odaberite ovo kad povezujete na TV prijemnik koji podržava funkciju širokog formata. Prikazuje 4:3 sliku u 16:9 formatu čak i na TV prijemniku sa širokim formatom.

Fixed Aspect Ratio: Menja veličinu slike kako bi bila u skladu sa veličinom ekrana, zadržavajući originalni format slike.

DVD Aspect Ratio

Letter Box: Prikazuje široku sliku sa crnim linijama pri vrhu i dnu.



Pan & Scan: Prikazuje sliku celom visinom ekrana, sa odsečenim ivicama sa strane.



Cinema Conversion Mode

Auto: U normalnim okolnostima odaberite ovo. Uredaj automatski detektuje da li je materijal baziran na video sadržaju ili na filmskom sadržaju te odabira adekvatan način konverzije.

Video: Uvek će se odabrati način konverzije adekvatan za materijale bazirane na video sadržaju, bez obzira na materijal.

Output Video Format

HDMI: U normalnim okolnostima odaberite "Auto". Za rezoluciju snimljenu na disk odaberite "Original Resolution". Ako je rezolucija niža od SD rezolucije, povećava se do SD rezolucije.

Component Video: Odabir rezolucije koja je adekvatna za vaš TV prijemnik.

Video: Automatski odabir najniže rezolucije.



- Kada istovremeno povezujete HDMI OUT priključnicu i ostale izlazne video priključnice, odaberite "Component Video".
- Ako se pri postavljanju "HDMI" ili "Component Video" rezolucije ne pojavi slika, odaberite drugačiju rezoluciju.
- Pri povezivanju putem priključnice COMPONENT VIDEO OUT i odabiru "Component Video", reprodukcija zaštićenih sadržaja sa BD-ROM medija podržana je samo uz izlaznu rezoluciju 480i (str. 4).

BD/DVD-ROM 1080/24p Output

Auto: Emituje 1920 x 1080p/24 Hz video signale samo kod povezivanja na TV prijemnik koji podržava 1080/24p, pomoću HDMI OUT priključnice.

Off: Odaberite ovo ako vaš TV prijemnik ne podržava 1080/24p video signale.

YCbCr/RGB (HDMI)

Auto: Automatski detektuje vrstu priključenog TV prijemnika i odabira odgovarajuće podešenje boje.

YCbCr (4:2:2): Emituje YCbCr 4:2:2 video signale.

YCbCr (4:4:4): Emituje YCbCr 4:4:4 video signale.

RGB: Omogućava RGB video signale.

HDMI Deep Colour Output

Auto: U normalnim okolnostima odaberite ovo.

12bit/10bit: Emituje 12-bitne/10-bitne video signale kod povezivanja s TV prijemnikom kompatibilnim sa funkcijom Deep Colour.

Off: Odaberite ovo kada je slika nestabilna ili su boje neprirodne.

SBM (Super Bit Mapping)

On: Poboljšava izlazne video signale sa priključnice HDMI OUT.

Off: Za izobličene video signale ili neprirodne boje.

Pause Mode

Auto: U normalnim okolnostima odaberite ovo. Pojavljuju se dinamičke pokretne slike bez zamagljivanja.

Frame: Prikaz statične slike u visokoj rezoluciji.



Audio Settings

Audio (HDMI)

Auto: U normalnim okolnostima odaberite ovo. Emituje audio signale u skladu sa statusom povezanog HDMI uređaja.

PCM: Emituje PCM signale preko HDMI OUT priključnice.

DSD Output Mode

On: Emituje DSD signale preko HDMI OUT priključnice pri reprodukciji Super Audio diska. Kada je odabrano "On", iz drugih priključnica se ne emituju signali.

Off: Emituje PCM signale preko HDMI OUT priključnice pri reprodukciji Super Audio diska.

BD Audio MIX Setting

On: Emituje audio signale dobijene mešanjem interaktivnih i sekundarnih audio signala u primarni audio signal.

Off: Emituje samo primarne audio signale. Odaberite ovo za emitovanje HD audio signala na AV pojačalo (prijemnik).

Dolby Digital

Downmix PCM: Konvertuje signale radi emitovanja linearnih PCM signala. Odaberite ovo kod povezivanja audio uređaja bez ugrađenog Dolby Digital dekodera.

Dolby Digital: Odaberite ovo kod povezivanja audio uređaja sa ugrađenim Dolby Digital dekoderom.

DTS

Downmix PCM: Konvertuje signale radi emitovanja linearnih PCM signala. Odaberite ovo kod povezivanja audio uređaja bez ugrađenog DTS dekodera.

DTS: Odaberite ovo kod povezivanja audio uređaja sa ugrađenim DTS dekoderom.

DTS Neo:6

Cinema: Uz pomoć moda Neo:6 Cinema reprodukuje simulirani višekanalni zvuk iz dvokanalnih izvora putem priključnice HDMI OUT u skladu sa mogućnostima povezanog uređaja.

Music: Uz pomoć moda "DTS Neo:6 Music" reprodukuje simulirani višekanalni zvuk iz dvokanalnih izvora putem priključnice HDMI OUT u skladu sa mogućnostima povezanog uređaja.

Off: Reprodukuje zvuk sa izvornim brojem kanala putem priključnice HDMI OUT.

Audio DRC

Auto: Omogućava reprodukciju pri dinamičkom opsegu određenom na disku (samo BD-ROM). Ostali diskovi reprodukuju se na nivou "On".

On: Reprodukcija pri standardnom nivou kompresije.

Off: Kompresija ne funkcioniše. Proizvodi se dinamičan zvuk.

Downmix

Surround: Emituje audio signal sa efektom surround. Odaberite ovo kod povezivanja audio uređaja koji podržava Dolby Surround (Pro Logic) ili DTS Neo:6.

Stereo: Emituje audio signal bez efekta surround. Odaberite ovo kod povezivanja audio uređaja koji ne podržava Dolby Surround (Pro Logic) ili DTS Neo:6.

BD/DVD Viewing Settings

BD/DVD Menu

Odabir standardnog jezika menija za BD-ROM ili DVD VIDEO disk. Kada odaberete "Select Language Code", pojavi se polje za unos jezičkog koda. U delu "Lista jezičkih kodova" (str. 37) pronađite kôd za vaš jezik, i unesite ga u polje za unos.

Audio

Odabir standardnog jezika zapisa za BD-ROM ili DVD VIDEO disk. Kada odaberete "Original", odabran je jezik koji ima prioritet na disku. Kada odaberete "Select Language Code", pojavi se polje za unos jezičkog koda. U delu "Lista jezičkih kodova" (str. 37) pronađite kôd za vaš jezik, i unesite ga u polje za unos.

Subtitle

Odabir standardnog jezika titlova za BD-ROM ili DVD VIDEO disk.

Kad odaberete "Select Language Code", pojavi se polje za unos jezičkog koda. U delu "Lista jezičkih kodova" (str. 37) pronađite kôd za vaš jezik, i unesite ga u polje za unos.

BD Hybrid Disc Playback Layer

BD: Reprodukujе BD sloj.

DVD/CD: Reprodukujе DVD ili CD sloj.

BD Internet Connection

Allow: U normalnim okolnostima odaberite ovo.

Do not allow: Onemogućava povezivanje na Internet.

Parental Control Settings

Password

Podešavanje ili promena lozinke za funkciju Parental Control. Lozinka vam omogućava podešavanje ograničenja reprodukcije BD-ROM ili DVD VIDEO diskova i za reprodukciju Internet video zapisa. Ako je potrebno, za BD-ROM i DVD VIDEO diskove kao i Internet video sadržaje možete podesiti različite nivoe ograničenja.

Parental Control Area Code

Reprodukcija nekih BD-ROM, DVD VIDEO diskova ili Internet video zapisa može se ograničiti prema geografskom području. Scene se mogu blokirati ili zameniti drugim scenama. Pratite uputstvo na ekranu i upišite svoju četvorocifrenu lozinku.

BD Parental Control

Reprodukcija nekih BD-ROM diskova može se ograničiti prema uzrastu korisnika. Scene se mogu blokirati ili zameniti drugim scenama. Pratite uputstvo na ekranu i upišite svoju četvorocifrenu lozinku.

DVD Parental Control

Reprodukcija nekih DVD VIDEO diskova može se ograničiti prema uzrastu korisnika. Scene se mogu blokirati ili zameniti drugim scenama. Pratite uputstvo na ekranu i upišite svoju četvorocifrenu lozinku.

Internet Video Parental Control

Reprodukcija nekih Internet video zapisa može se ograničiti prema uzrastu korisnika. Scene se mogu blokirati ili zameniti drugim scenama. Pratite uputstvo na ekranu i upišite svoju četvorocifrenu lozinku.

Internet Video Unrated

Allow: Dopušta se reprodukcija Internet video zapisa bez podešenog nivoa ograničenja.

Block: Ne dopušta se reprodukcija Internet video zapisa bez podešenog nivoa ograničenja.

Music Settings

Super Audio CD Playback Layer

Super Audio CD: Reprodukujе Super Audio CD sloja.

CD: Reprodukujе CD sloja.

Super Audio CD Playback Channels

DSD 2ch: Reprodukujе dela sa 2 kanala.

DSD Multi: Reprodukujе dela sa više kanala.

System Settings

OSD

Odabir jezika za menije uređaja, koji se pojavljuju na TV ekranu.

Dimmer

Bright: Jače osvetljen displej.

Dark: Slabije osvetljen displej.

Off: Isključuje osvetljenje displeja tokom reprodukcije. Kad reprodukcija ne traje, displej je slabije osvetljen.

Control for HDMI

On: Dostupne su sledeće BRAVIA Sync funkcije:

- Reprodukcija pritiskom na tipku
- Isključenje sistema
- Praćenje jezika

Off: Isključuje funkciju.



Za detalje, pogledajte uputstvo za upotrebu isporučeno uz TV prijemnik ili komponente.

HDMI:Linked to TV-off

On: Automatski isključuje uređaj i HDMI-kompatibilne komponente kad se spojeni TV prijemnik isključi u pripremljeno stanje (BRAVIA Sync).

Off: Isključuje funkciju.

Quick Start Mode

On: Skraćuje vreme za uključivanje uređaja iz pripremljenog stanja.

Off: Smanjuje potrošnju u pripremljenom stanju.

Auto Standby

On: Ukoliko duže od 30 minuta ne pritisnete nijednu tipku automatski se vraća u pripremljeno stanje.

Off: Isključuje funkciju.

Auto Display

On: Automatski prikazuje informacije na ekranu, prilikom promene gledanog naslova, moda slikovnih datoteka, audio signala itd.

Off: Prikazuje informacije samo kad pritisnete DISPLAY.

Screen Saver

On: Uključuje funkciju screen saver. Slika screen saver pojavljuje se ukoliko ne koristite uređaj duže od 10 minuta tokom prikaza sadržaja na ekranu.

Off: Isključuje funkciju.

Software Update Notification

On: Podešava uređaj kako bi vas obavestio o dostupnosti novije verzije softvera (str. 25).

Off: Isključuje funkciju.

Gracenote Settings

Auto: Automatski preuzima informacije o disku nakon zaustavljanja reprodukcije diska. Za preuzimanje se treba povezati na mrežu.

Manual: Preuzima podatke o disku ako je odabrano "Video Search" ili "Music Search".

System Information

Prikaz informacija o softverskoj verziji uređaja i MAC adresa.



Network Settings

Internet Settings

Prvo je potrebno povezati uređaj na mrežu. Za pojedinosti pogledajte "Povezivanje na mrežu" (str. 14).

View Network Status: Prikazuje trenutni status mreže.

Wired Setup: Odaberite ovu postavku kad uređaj LAN kablom spajate na široko-pojasni ruter.

Wireless Setup(built-in): Odaberite ovu opciju ukoliko koristite bežičnu LAN mrežu koja je ugrađena u uređaj radi povezivanja putem bežične mreže.

USB Wireless Setup: Odaberite ovo ukoliko koristite USB adapter za bežični LAN kako biste se povezali na bežičnu mrežu.



Dodatne detalje potražite na sledećoj Internet stranici i proverite deo FAQ:

Za korisnike u evropskim zemljama
<http://support.sony-europe.com/>

Network Connection Diagnostics

Možete sprovesti mrežnu dijagnostiku kako biste proverili da li je mrežno povezivanje adekvatno.

Connection Server Settings

Podešava da li će se prikazati povezani server ili ne.

Renderer Set-up

Automatic Access Permission: Podešavanje dopuštanja automatskog pristupa s prepoznatih DLNA uređaja renderera.

Renderer Name: Prikaz imena ovog uređaja kako je navedeno na drugim DLNA uređajima na mreži.

Renderer Access Control

Prikazuje listu uređaja kompatibilnih s DLNA kontrolerima i podešava da li će ti uređaji biti dostupni ovom uređaju.

Party Auto Start

On: Uključuje opciju PARTY ili se pridružuje već uključenoj opciji PARTY ukoliko je neki umreženi uređaj kompatibilan sa funkcijom PARTY STREAMING to zatražio.

Off: Isključuje funkciju.

Media Remote Device Registration

Registruje vaš "Media Remote" uređaj.

Registered Media Remote Devices

Prikazuje se lista vaših registrovanih "Media Remote" uređaja.

Easy Setup

Ponovno pokretanje "Easy Setup" postavki za unos osnovnih podešenja. Pratite uputstvo na ekranu.

Resetting

Reset to Factory Default Settings

Možete resetovati postavke uređaja na fabrička podešenja tako da odaberete skup postavki. Sve postavke unutar grupe će se resetovati.

Initialize Personal Information

Možete izbrisati lične podatke sačuvane na uređaju.

U slučaju problema

Ako dođe do neke od sledećih poteškoća tokom upotrebe uređaja, pre nego što odnesete uređaj na servis, proučite ovo uputstvo jer vam ono može pomoći u rešavanju problema. Ako su problemi i dalje prisutni, obratite se najbližem Sony prodavcu.

Slika

Slike nema ili se ne prikazuje adekvatno.

- ➔ Proverite da li su svi kablovi čvrsto povezani (str. 11).
- ➔ Prebacite prekidač ulaznog signala na vašem TV prijemniku u položaj za prikazivanje signala sa uređaja.
- ➔ Podesite izlaznu video rezoluciju na najniži nivo pritiskom na tipku **■** na uređaju dužim od 10 sekundi.
- ➔ Za HDMI povezivanja pokušajte sledeće:
 - ① Isključite i ponovo uključite uređaj.
 - ② Isključite i ponovo uključite povezanu opremu.
 - ③ Odspojite i ponovo spojite HDMI kabl.
- ➔ HDMI OUT priključnica je povezana na DVI uređaj koji ne podržava tehnologiju za zaštitu autorskih prava.
- ➔ Kod HDMI povezivanja proverite postavke "Output Video Format" u meniju "Screen Settings" (str. 26).
- ➔ Ako se emituju i analogni signali podesite postavku "BD/DVD-ROM 1080/24p Output" u meniju "Screen Settings" na "Off" (str. 26).
- ➔ Za BD-ROM diskove proverite postavku "BD/DVD-ROM 1080/24p Output" u meniju "Screen Settings" (str. 26).

Jezik prikaza na displeju automatski se menja kod spajanja na HDMI OUT priključnicu.

- ➔ Ako je "Control for HDMI" podešeno na "On" (str. 29), jezik prikaza na displeju automatski se menja u zavisnosti od postavke jezika na povezanom TV prijemniku (ako promenite postavku na TV prijemniku, itd.).

Zvuk

Zvuka nema ili se ne reprodukuje adekvatno.

- ➔ Proverite da li su svi kablovi čvrsto povezani (str. 11).
- ➔ Prebacite selektor ulaznog signala na vašem AV pojačalu (prijemniku) tako da ono emituje audio signale sa uređaja.
- ➔ Ako se audio signal ne emituje kroz DIGITAL OUT (OPTICAL/COAXIAL)/HDMI OUT priključnicu, proverite postavke zvuka (str. 26).
- ➔ Za HDMI povezivanja pokušajte sledeće:
 - ① Isključite i ponovo uključite uređaj.
 - ② Isključite i ponovo uključite povezanu opremu.
 - ③ Odspojite i ponovo spojite HDMI kabl.
- ➔ Za HDMI povezivanja, ako je uređaj povezan na TV preko AV pojačala (prijemnika), pokušajte da povežete HDMI kabl direktno na TV. Pogledajte i uputstvo za upotrebu isporučeno uz AV pojačalo (prijemnik).
- ➔ HDMI OUT priključnica je povezana na DVI uređaj (DVI priključnice ne podržavaju audio signale).
- ➔ Uređaj povezan na HDMI OUT priključnicu ne podržava audio format uređaja. Proverite postavke zvuka (str. 26).

HD Audio signali (Dolby Digital Plus, Dolby TrueHD, DTS-HD High Resolution Audio i DTS-HD Master Audio) ne emituju se kao tok bitova (bitstream).

- ➔ Podesite "BD Audio MIX Setting" na "Off" u meniju "Audio Settings" (str. 27).
- ➔ Proverite da li je povezano AV pojačalo (prijemnik) kompatibilno sa svakim HD Audio formatom.

Ne emituje se interaktivni zvuk.

- ➔ Podesite "BD Audio MIX Setting" na "On" u meniju "Audio Settings" (str. 27).

Disk

Disk se ne može reprodukovati.

- ➔ Disk je zaprljan ili oštećen.
- ➔ Disk je okrenut naopako. Ubacite disk sa stranom za reprodukciju okrenutom na dole.
- ➔ Format diska nije moguće reprodukovati na ovom uređaju (str. 34).
- ➔ Uređaj ne može reprodukovati snimljeni disk koji nije pravilno finalizovan.
- ➔ Regionalni kôd na BD ili DVD disku ne podudara se s regionalnim kodom uređaja.

USB uređaj

DVD uređaj ne prepoznaje povezani USB uređaj.

- ➔ Proverite da li je USB uređaj čvrsto povezan na USB priključnicu.
- ➔ Proverite da li su USB uređaj ili kabl oštećeni.
- ➔ Proverite da li je USB uređaj uključen.
- ➔ Ako je USB uređaj povezan preko USB huba, povežite USB uređaj direktno na uređaj.

BRAVIA Internet Video

Slika/zvuk su loši/prikaz nekih programa gubi oštrinu, posebno tokom brzih ili tamnih scena.

- ➔ Kvalitet slike/zvuka može biti lošiji u zavisnosti od provajdera Internet sadržaja.
- ➔ Kvalitet slike/zvuka možete poboljšati promenom brzine veze. Preporučujemo vezu brzine od najmanje 2,5 Mbps za video zapise standardne rezolucije (10 Mbps za High Definition video zapise).
- ➔ Ne sadrže svi video zapisi zvuk.

Slika je mala.

- ➔ Pritisnite ↑ za povećanje.

Skype

Došlo je do jačih šumova ili buke.

- ➔ Smanjite jačinu zvuka povezanog TV prijemnika.
- ➔ Pokušajte web kameru s mikrofonom odmaknuti od zvučnika povezanog TV prijemnika.

Mrežno povezivanje

Uređaj se ne može povezati na mrežu.

- ➔ Proverite vezu sa mrežom (str. 14) i mrežne postavke (str. 29).

Ne možete povezati računar na Internet nakon postupka "Wi-Fi Protected Setup (WPS)".

- ➔ Bežične postavke rutera mogu se automatski promeniti ako funkciju Wi-Fi Protected Setup upotrebite pre podešavanja postavki rutera. U tom slučaju promenite bežične postavke na računaru.

Uređaj se ne može povezati na bežični LAN ruter.

- ➔ Proverite da li je bežični LAN ruter uključen.
- ➔ U zavisnosti od uslova okoline, kao što su materijal zidova, uslovi prijema radio talasa ili prepreke između uređaja i bežičnog LAN rutera, domet komunikacije može se smanjiti. Primaknite uređaj i bežični LAN ruter jedan drugom.
- ➔ Uređaji koji upotrebljavaju frekventni pojas od 2,4 GHz, kao što su mikrotalasne pećnice, Bluetooth ili bežični digitalni uređaji mogu ometati komunikaciju. Odmaknite uređaj od takvih uređaja ili ih isključite.

Željeni bežični ruter nije pronađen čak i kad izvedete pretraživanje ("Scan").

- ➔ Pritisnite RETURN za povratak na prethodni displej i pokušajte ponovo da pokrenete "Scan". Ako željeni bežični ruter još uvek nije pronađen, pritisnite RETURN za odabir ručne registracije ("Manual registration").

Kada uključite uređaj, na displeju se pojavi poruka "A new software version is available. Please go to the "Setup" section of the menu and select "Network update" to perform the update."

- ➔ Pogledajte "Network Update (nadogradnja preko mreže)" (str. 25) kako biste nadogradili uređaj na noviju verziju softvera.

Ne možete pokrenuti funkciju PARTY STREAMING.

- ➔ Proverite da li je "Party Auto Start" u "Network Settings" podešeno na "On" (str. 30).

"Control for HDMI" (BRAVIA Sync)

Funkcija "Control for HDMI" ne radi (BRAVIA Sync).

- ➔ Podesite "Control for HDMI" na "On" (str. 29).
- ➔ Ako promenite HDMI povezivanje, isključite i ponovo uključite uređaj.
- ➔ Ako dođe do prekida napajanja, podesite "Control for HDMI" na "Off", zatim podesite "Control for HDMI" na "On" (str. 29).
- ➔ Proverite sledeće tačke i pogledajte uputstvo za upotrebu isporučeno uz komponentu.
 - proverite da li je povezana komponenta kompatibilna sa funkcijom "Control for HDMI".
 - proverite da li je podešenje funkcije "Control for HDMI" na povezanoj komponenti ispravno.
- ➔ Kada uređaj povezujete na TV prijemnik preko AV pojačala (prijemnika),
 - ako AV pojačalo (prijemnik) nije kompatibilno s funkcijom "Control for HDMI" nećete moći upravljati TV prijemnikom preko uređaja.
 - Ukoliko promenite HDMI vezu, odspojite i ponovo spojite glavno napajanje, a ako dođe do nestanka napajanja pokušajte sledeće: ① Odaberite odgovarajući ulaz na AV pojačalu (prijemniku), tako se signal uređaja pojavi na displeju TV prijemnika. ② Podesite "Control for HDMI" na "Off", zatim podesite "Control for HDMI" na "On" (str. 29). Pogledajte uputstvo za upotrebu isporučeno uz AV pojačalo (prijemnik).

Funkcija System Power-Off ne radi (BRAVIA Sync).

- ➔ Proverite da li su opcije "Control for HDMI" i "HDMI: Linked to TV-off" podešene na "On" (str. 28).

Ostalo

Reprodukcija ne počinje od početka sadržaja.

- ➔ Pritisnite OPTIONS i odaberite "Play from start."



Reprodukcija ne počinje od mesta na kom ste je zaustavili.

- ➔ Mesto nastavka je možda izbrisano iz memorije u zavisnosti od diska kada
 - otvorite fioku diska.
 - odspojite USB uređaj.
 - reprodukujete neki drugi sadržaj.
 - isključite uređaj.

Fioka diska ne može da se otvori, a na displeju uređaja se prikazuje "LOCKED" ili "TLK ON"

- ➔ Kada se prikaže "LOCKED", uređaj je zaključan. Za poništavanje zaključavanja, držite pritisnutom tipku  na uređaju, dok se na displeju ne ispiše "UNLOCK" (str. 7).
- ➔ Kad se pojavi "TLK ON", obratite se vašem Sony prodavcu ili ovlašćenom lokalnom Sony servisu.

Fioka diska se ne otvara i ne možete da izvadite disk, čak ni nakon što pritisnete .

- ➔ Pokušajte sledeće: ① Isključite uređaj i odspojite kabl napajanja. ② Ponovo povežite kabl napajanja i istovremeno držite pritisnutom tipku  na uređaju. ③ Držite pritisnutom tipku  na uređaju sve dok se fioka ne otvori. ④ Izvadite disk. ⑤ Kad se na displeju pojavi "OPEN", zadržite pritisnutom tipku  na uređaju više od 10 sekundi, dok se uređaj ne isključi.

Na displeju je prikazano "Exxxx" ili "FAN ERR".

- ➔ Ukoliko se pojavi oznaka "Exxxx" obratite se najbližem Sony dobavljaču ili ovlašćenom lokalnom Sony servisu i prenesite im kôd greške.
- ➔ Ako se pojavi poruka "FAN ERR" pokušajte sledeće: ① Uverite se da ventilacioni otvori na poleđini uređaja nisu blokirani.
- ② Postavite uređaj na mesto sa dovoljnom ventilacijom kako u unutrašnjosti uređaja ne bi došlo do nakupljanja toplote.

Uređaj ne reaguje ni na jednu tipku.

- ➔ Unutar uređaja se kondenzovala vlaga (str. 3).
- ➔ Zadržite pritisnutom tipku I/⏻ na uređaju više od 10 sekundi dok se indikatori na displeju uređaja ne isključe. Ako uređaj i dalje ne reaguje ni na jednu tipku, odspojite i ponovo spojite kabl napajanja.

Tehnički podaci

Sistem

Laser: Poluprovodni laser

Ulazne i izlazne priključnice

(Naziv priključnice:

Vrsta priključnice/Nivo izlaza/Impedansa tereta)

LINE OUT R-AUDIO-L:

Phono priključnica/2 Vrms/10 kilooma

DIGITAL OUT (OPTICAL):

Optička izlazna priključnica/-18 dBm (talasna dužina 660 nm)

DIGITAL OUT (COAXIAL):

Phono priključnica/0.5 Vp-p/75 oma

HDMI OUT:

HDMI 19-iglični standardni priključak

COMPONENT VIDEO OUT

(Y, Pb, Pr):

Phono priključnica/Y: 1 Vp-p/

Pb, Pr: 0,7 Vp-p/75 oma

LINE OUT VIDEO:

Phono priključnica/1 Vp-p/75 ohma

LAN (100):

100BASE-TX Terminal

USB:

USB priključnica tipa A (za povezivanje USB memorije, čitača memorijskih kartica, digitalnih fotoaparata i digitalnih video kamera)

Bežična veza

Bežični LAN standard:

IEEE802.11b/g/n

Frekventni opseg:

2,4 GHz pojas: Kanali 1-13

Modulacija:

DS-SS modem i OFDM modem

Uopšteno

Napajanje:

220 – 240 V AC, 50/60 Hz

Potrošnja energije:

22 W

Dimenzije (približno):

430 mm × 199 mm × 46 mm
(širina/dubina/visina) uključujući dodatne delove

Masa (približno):

1,9 kg

Radna temperatura:

°C do 35 °C

Radna vlažnost:

2% do 80%

Isporučeni pribor

Daljinski upravljač (1)

Baterije R6 (veličina AA) (2)

Tehnički podaci i dizajn podložni su promeni bez najave. Proizvođač ne preuzima odgovornost za eventualne štamparske greške.

Diskovi za reprodukciju

Blu-ray disk *1	BD-ROM BD-R *2/BD-RE *2
DVD *3	DVD-ROM DVD-R/DVD-RW DVD+R/DVD+RW
CD *3	CD-DA (Muzički CD) CD-ROM CD-R/CD-RW Super Audio CD

*1 Budući da su tehnički podaci o Blu-ray disku novi i još se razvijaju, neki se diskovi možda neće moći reprodukovati u zavisnosti od vrste i verzije diska. Audio izlaz se razlikuje u zavisnosti od izvora, povezano izlazne priključnice i odabranih postavki zvuka.

*2 BD-RE: Ver.2.1

BD-R: Ver.1.1, 1.2, 1.3, uključujući tip BD-R diska sa organskim pigmentom (tip LTH).

BD-R diskovi snimljeni na računaru ne mogu se reprodukovati ako sadrže postscript.

*3 CD ili DVD diskovi ne mogu se reprodukovati ako nisu pravilno finalizovani. Za dodatne informacije, pogledajte uputstvo za upotrebu isporučeno uz uređaj za snimanje.

Diskovi koji se ne mogu reprodukovati

- BD diskovi sa kutijom
- BDXL diskovi
- DVD-RAM diskovi
- HD DVD diskovi
- DVD Audio diskovi
- PHOTO CD diskovi
- Dodatni deo CD diska sa podacima (CD-Extra)
- Super VCD diskovi
- Strana sa audio materijalom na DualDisc diskovima

Napomena za diskove

Ovaj uređaj namenjen je reprodukciji diskova koji su u skladu sa Compact Disc (CD) standardom. DualDiscs i neki muzički diskovi kodirani sa tehnologijom zaštite autorskih prava nisu usklađeni sa Compact Disc (CD) standardom i možda neće moći biti reprodukovani na ovom proizvodu.

Napomena o funkcijama reprodukcije BD/DVD diskova

Neke funkcije reprodukcije BD/DVD diskova mogu biti podešene od strane proizvođača softvera. Pošto ovaj uređaj reprodukuje BD/DVD diskove prema sadržaju diska koji su napravili proizvođači softvera, neke funkcije reprodukcije možda neće biti dostupne.

Napomena o dvoslojnim BD/DVD diskovima

Reprodukcija slike i zvuka može se trenutno prekinuti prilikom izmene slojeva.

Regionalni kôd (samo BD-ROM/DVD VIDEO)

Na poleđini vašeg uređaja odštampan je regionalni kôd i uređaj može reprodukovati samo BD-ROM/DVD VIDEO diskove sa istim regionalnim kodom ili oznakom .

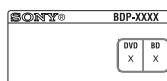

Regionalni kôd

Tipovi datoteka koje se mogu reprodukovati

Video

Format datoteke	Ekstenzije
MPEG-1 Video/ PS ^{*1*2}	".mpeg," ".mpeg," ".m2ts," ".mts"
MPEG-2 Video/PS, TS ^{*1*3}	
MPEG-4 AVC ^{*1*2}	".mkv," ".mp4," ".m4v," ".m2ts," ".mts"
WMV9 ^{*1*2}	".wmv," ".asf"
AVCHD ^{*2}	*4
Xvid	".avi"

Muzika

Format datoteke	Ekstenzije
MP3 (MPEG-1 Audio Layer III)	".mp3"
AAC ^{*1*2*5}	".m4a"
WMA9 Standard ^{*1*2*5}	".wma"
LPCM	".wav"

Fotografije

Format datoteke	Ekstenzije
JPEG	".jpg," ".jpeg"

*1 Uređaj ne reprodukuje datoteke kodirane DRM-om.

*2 Uređaj ne reprodukuje datoteku tog formata na DLNA serveru.

*3 Uređaj može reprodukovati samo standard definicion video zapise na DLNA serveru.

*4 Uređaj reprodukuje datoteke AVCHD formata koje su snimljene, na primer, digitalnom video kamerom. Disk AVCHD formata nije moguće reprodukovati ako nije pravilno finalizovan.

*5 Uređaj ne reprodukuje datoteke kodirane kao Lossless.



- Neke datoteke možda neće moći reprodukovati, u zavisnosti od formata, kodiranja, uslovljena snimanja ili stanja DLNA servera.
- Neke kompjuterski obrađene datoteke se možda neće reprodukovati.

- Uređaj prepoznaje sledeće datoteke ili foldere na BD, DVD, CD diskovima i USB uređajima:
 - do foldera na petom nivou hijerarhije
 - do 500 datoteka na pojedinačnom nivou
- Uređaj može prepoznati sledeće datoteke ili foldere sačuvane na DLNA serveru:
 - do foldera na 20. nivou hijerarhije
 - do 999 datoteka na pojedinačom nivou
- Neki USB uređaji možda neće raditi sa ovim DVD uređajem.
- Uređaj prepoznaje Mass Storage Class (MSC) uređaje (poput flash memorija ili HDD-a), uređaje klase Still Image Capture Device (SICD) i tastaturu sa 101 tipkom (samo preko prednje USB priključnice).
- Kako biste izbegli oštećivanje podataka, USB memorije i spoljnih uređaja, isključite uređaj prilikom povezivanja ili uklanjanja USB memorije ili spoljnih uređaja.
- Uređaj možda neće pravilno reprodukovati video datoteke sa DATA CD diska snimljene pri visokoj brzini bita. Savetujemo da takve datoteke reprodukujete sa DATA DVD diskova.

O sigurnosti bežičnog LAN-a

S obzirom da se komunikacija kod bežične LAN funkcije obavlja putem radio talasa, podložna je mogućnosti presretanja. Kako bi se bežična komunikacija zaštitila, uređaj podržava različite sigurnosne funkcije. Pri pazite da pravilno konfigurirate sigurnosne postavke u skladu sa mrežnim okruženjem.

◆ No Security (bez sigurnosti)

Iako je podešavanje jednostavno, svako može presresti bežičnu komunikaciju ili upasti u vašu bežičnu mrežu, čak i bez sofisticiranog alata. Imajte na umu da postoji opasnost od neovlašćenog pristupa podacima ili presretanja podataka.

◆ WEP

WEP upotrebljava sigurnosne funkcije za komunikaciju kako bi se sprečilo da drugi korisnici presretnu komunikaciju ili upadnu u bežičnu mrežu. WEP je tradicionalna tehnologija koja omogućuje spajanje i starijim uređajima koji ne podržavaju TKIP/AES.

◆ WPA-PSK (TKIP), WPA2-PSK (TKIP)

TKIP je sigurnosna tehnologija razvijena kako bi ispravila nedostatke WEP-a. TKIP omogućava viši nivo sigurnosti u odnosu na WEP.

◆ WPA-PSK (AES), WPA2-PSK (AES)

AES je sigurnosna tehnologija koja upotrebljava napredne sigurnosne metode i razlikuje se od WEP i TKIP.

AES omogućava viši nivo sigurnosti u odnosu na WEP i TKIP.

Napomene o diskovima

- Kako bi disk ostao čist, držite ga za ivicu. Ne dodirujte površinu. Prašina, otisci prstiju ili ogrebotine mogu oštetiti disk.



- Ne izlažite disk direktnoj sunčevoj svetlosti i izvorima toplote, na primer dovodima toplog vazduha, niti ga ostavljajte u autu koji je parkiran na direktnom suncu, jer može doći do znatnog porasta temperature u autu.
- Nakon reprodukcije, odložite disk u pripadajuću kutiju.
- Čistite disk krpom za čišćenje. Disk se briše od sredine prema ivicama.



- Ne koristite rastvarače poput benzina, razređivača, univerzalnih sredstava za diskove/sočiva, niti antistatičke sprejeve namenjene vinil pločama.
- Ako ste ispisali nalepnicu za disk, sačekajte da se osuši pre reprodukcije diska.
- Ne koristite sledeće diskove.
 - Disk za čišćenje sočiva.
 - Diskove koji nisu standardnog oblika (na primer, kvadrat, srce).
 - Diskove sa nalepnicom.
 - Diskove sa celofanskom trakom ili ostatkom lepka za nalepnice.
- Za uklanjanje ogrebotina sa strane diska sa koje se vrši reprodukcija, nikad ne polirajte disk.

Brojčani kodovi TV prijemnika kojima se može upravljati

Dok držite pritisnutom tipku -TV- I/⏻, brojčanim tipkama unesite kôd proizvođača. Ako je navedeno više od jednog koda, pokušajte da ih unesete jedan po jedan dok ne pronađete onaj koji vaš TV prijemnik podržava.

Proizvođač	Brojčani kôd
Sony	01 (standardno)
Hitachi	24
LG/Goldstar	76
Loewe	45
Panasonic	17, 49
Philips	06, 08, 72
Samsung	71
Sharp	29
Toshiba	38

Lista jezičkih kodova

Za detalje pogledajte "BD/DVD Viewing Settings (postavke za gledanje BD/DVD diskova)" (str. 27)

Nazivi jezika odgovaraju ISO 639: 1988 (E/F) standardu.

Kôd	Jezik
1027	Afarski
1032	Afrikaans
1044	Arapski
1051	Ajmarski
1053	Baškirski
1059	Bugarski
1061	Bislamski
1067	Tibetski
1079	Katalanski
1097	Češki
1105	Danski
1130	Butanski; Dzongkha
1144	Engleski
1149	Španski
1151	Baskijski
1165	Finski
1171	Fareski
1181	Frizijski
1186	Škotski Gelik
1196	Guaranski
1209	Hauski
1226	Hrvatski
1028	Abhazijski
1039	Amharički
1045	Asameski
1052	Azerbejdžanski
1057	Beloruski
1060	Biharski
1066	Bengalski
1070	Bretonski
1093	Korzikanski
1103	Velški
1109	Nemački
1142	Grčki
1145	Esperanto
1150	Estonski
1157	Perzijski
1166	Fidži
1174	Francuski
1183	Irski
1194	Galicijski
1203	Gudžaratski
1217	Hindi
1229	Mađarski

Kôd	Jezik
1233	Armenski
1239	Interlingue
1248	Indonezijski
1254	Talijanski
1261	Japanski
1283	Javanski
1297	Kazahstanski
1299	Kambodžijski; Kmerski
1301	Korejski
1307	Kurdski
1313	Latinski
1327	Laotinski; Lao
1334	Letonski
1347	Maorski
1350	Malajalamski
1353	Moldavski
1357	Malajski
1363	Burmski
1369	Nepalski
1379	Norveški
1403	Oromo
1417	Punjabi; Panjabi
1435	Pashto; Pushto
1463	Kečuanški
1482	Kirundski; Rundi
1489	Ruski
1495	Sanskrt
1501	Sangho; Sango
1503	Singaleški; Sinhaleski
1506	Slovenski
1508	Šona
1511	Albanski
1513	Sisvati; Svati
1515	Sudanski
1517	Svahili
1525	Telugu
1528	Tai
1531	Turkmenski
1534	Setsvanski; Tswana
1538	Turski
1540	Tatarski
1557	Ukrajinski
1572	Uzbeški
1587	Volapuk
1632	Ksosa
1684	Kineski
1703	Neodređeno
1235	Interlingua
1245	Inupijak
1253	Islandski
1257	Hebrejski
1269	Jidiš
1287	Gruzijski
1298	Grenlandski; Kalaallisut
1300	Kanada
1305	Kašmirski
1311	Kirgiški
1326	Lingalski
1332	Litvanski
1345	Malaški
1349	Makedonski
1352	Mongolski
1356	Maratijski
1358	Malese; Malteški
1365	Naurski
1376	Holandski
1393	Okcitanski
1408	Orijski
1428	Poljski
1436	Portugalski
1481	Retoromanski
1483	Rumunski
1491	Kinjarvandski
1498	Sindi
1502	Hrvatsko-srpski
1505	Slovački
1507	Samoanski
1509	Somalijski
1512	Srpski
1514	Sesoto; južni Soto
1516	Švedski
1521	Tamilski
1527	Tadžik
1529	Tigrinjski
1532	Tagaloški
1535	Tonga; Ostrvo Tonga
1539	Tsonga
1543	Twi
1564	Urdu
1581	Vijetnamski
1613	Volof
1665	Joruba
1697	Zulu

Ograničenje reprodukcije/kôd područja

Za detalje pogledajte "Parental Control Area Code" (str. 28).

Kôd	Država		
2044	Argentina	2047	Australija
2046	Austrija	2057	Belgija
2070	Brazil	2090	Čile
2092	Kina	2093	Kolumbija
2115	Danska	2165	Finska
2174	Francuska	2109	Nemačka
2200	Grčka	2219	Hong Kong
2248	Indija	2238	Indonezija
2239	Irska	2254	Italija
2276	Japan	2304	Koreja
2333	Luksemburg	2363	Malezija
2362	Meksiko	2376	Holandija
2390	Novi Zeland	2379	Norveška
2427	Pakistan	2424	Filipini
2428	Poljska	2436	Portugal
2489	Rusija	2501	Singapur
2149	Španija	2499	Švedska
2086	Švajcarska	2543	Tajvan
2528	Tajland	2184	Velika Britanija

Softver ovog uređaja može se u budućnosti nadograditi. Pojediniosti o dostupnim nadogradnjama potražite na: <http://support.sony-europe.com/>



Za korisne savete i informacije o Sony proizvodima i uslugama, molimo posetite: www.sony-europe.com/myproduct/



OVLAŠĆENI SERVISI

SRBIJA

Input

Milentija Popovića 18
Beograd
011 2132 877, 311 9431

ETC Electronic

Ustanička 128b
Beograd
011 3473 530, 2894 508

ETC Electronic

Pere Velimirovića 8
Beograd
011 3510 424, 3591 243

SS Digit

Kraljice Marije 29
Beograd
011 3223 674, 3370 369

CRNA GORA

TV Video Centar

Save Kovačevića 153
Podgorica
020 620 980

V.T. Centar

Seljanovo bb
Tivat-Kotor
032 674 422

TV Digital Servis

Šukrije Međedovića
Bijelo Polje
050 431 399

Predstavništvo Sony Central and Southeast Europe Kft. Beograd

Omladinskih Brigada 88a
11 070 Novi Beograd
Republika Srbija

Sony Info Centar
+381 11 228 33 00
www.sony.rs

support.rs@eu.sony.com