

SONY[®]

4-408-052-51(1)



IFL2

FM/MW/LW digitális médialejátszó

Kezelési útmutató

HU

A bemutató (DEMO) kijelző kikapcsolásának módjáról az 5. oldalon olvashat.

Figyelmeztetés

- Ez a készülék csak 12 V-os, egyenáramú, negatív földelésű üzemetelésre alkalmas.
- Vigyázzon, hogy a vezetékek ne szoruljanak be csavar alá, és ne akadjanak bele mozgó alkatrészekbe (pl. az ülés csúszósínjébe).
- A csatlakoztatás előtt, a rövidzárlat elkerülése érdekében, kapcsolja ki a jármű gyújtását.
- A külső tápfeszültség bekötése előtt csatlakoztassa a vezetékeket ③ a készülékhez és a hangszugárzókhoz.
- **Kösse az összes földvezetékét a közös föld pontra.**
- Biztonsági okokból a szabadon maradó vezetékeket szigetelje le szigetelőszalaggal.

Megjegyzések a (sárga) tápvezetékéről

- Ha a készüléket más audioeszközzel együtt csatlakoztatja, a jármű felhasználta áramkörének biztosítéka nagyobb értékű legyen, mint a csatlakoztatott készülékek biztosítékainak összesített amperértéke.
- Ha nincs megfelelő amperértékű biztosító a járműnek, akkor a készüléket közvetlenül az akkumulátorhoz kösse.

Alkatrész lista 1

- A listában szereplő számozás megfelel az ábrán található számozásnak.
- A rögzítőkeret ① és a külső védőkeret ⑤ gyárilag lett összeszerelve a készülékkel. Beszerelés előtt a kioldókulcsok ④ segítségével olvassa el a rögzítőkeret ①. A részletekről olvassa el „A külső védőkeret és a rögzítőkeret eltávolítása” című részt (4).
- **A kioldókulcsokat ④ őrizze meg, mert azokra még szüksége lehet, pl. kiszereleskor.**

Figyelem!

Kezelje óvatosan a rögzítőkeretet ①, hogy elkerülje az esetleges ujjserüléseket.

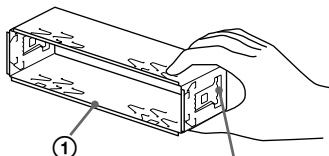

Reteselő fülek

Megjegyzés

Beszerelés előtt győződjön meg róla, hogy a rögzítőkeretet ① két oldalán található reteselő fülek 2 mm-nyire befelé hajoljanak. Amennyiben a reteselő fülek az oldalp síkjában állnak

vagy kifelé hajlanak, a készüléket nem lehet biztonságosan beszerelni, és előfordulhat, hogy kiesik a helyéből.

Csatlakoztatási példa 2

Megjegyzés (2-A)

- A földelővezetékét mindig csatlakoztassa a földelési ponthoz mielőtt az erősítőhöz csatlakoztatja.
- A hangjelzés csak akkor hallható, ha a készülék saját erősítőjét használja.

Csatlakoztatási ábra 3

A A kiegészítő erősítő AMP REMOTE IN aljzatához

Ez a csatlakozó csak erősítőkhöz használható. Más berendezések csatlakoztatása a készülék meghibásodását idézheti elő.

Figyelmeztetés

Ha a jármű motoros antennán nem rendelkezik csatlakozódobozzal (relével), és azt csatlakoztatja tápvezetékekkel ③, az antenna meghibásodhat.

Megjegyzések a vezérlő- és a tápvezetésekről

- A motoros antenna vezérlővezetékében (kék) +12 V egyenáram folyik a rádió bekapcsolásakor, illetve ha bekapcsolja az AF (alternatív frekvenciák) vagy a TA (közlekedési hírek) funkciót.
- Ha az Ön járműjében beépített FM, MW, LW antenna található a hátsó vagy első szélvédőn, csatlakoztassa a motoros antenna vezérlővezetékét (kék) vagy a kapcsolt tápfeszültség vezetékét (piros) a meglévő antennaerősítő csatlakozóvégződéséhez. A részletekről érdeklőjön a jármű kereskedőjénél.
- Ez a készülék nem használható olyan motoros antennával, mely nem rendelkezik csatlakozódobozzal (relével).

Memória energiaellátás

Ha csatlakoztatja a sárga vezetékét, a memória a jármű gyújtáskapcsolójának kikapcsolt állapotában is kap áramot.

Megjegyzések a hangszugárzók csatlakoztatásáról

- A hangszugárzó csatlakoztatása előtt kapcsolja ki a készüléket.
- A meghibásodások elkerülése érdekében 4–8 Ω impedanciájú, és a terhelhetőségnek megfelelő hangszugárzókat csatlakoztasson.
- Ne kösse össze a hangszugárzó csatlakozóvégződéseit a jármű fém karosszériájával vagy a jobboldali hangszugárzó csatlakozóvégződéseit a baloldali hangszugárzó csatlakozóvégződéseivel.
- Ne kösse össze a készülék földelővezetékét a hangszugárzó negatív (-) pólusú csatlakozóvégződésével.
- Ne próbálja párhuzamosan kötni a hangszugárzókat.
- Kizárólag passzív hangszugárzókat használjon. Ha aktív (saját erősítővel rendelkező) hangszugárzókat csatlakoztat a hangszugárzó csatlakozóvégződésekre, a készülék meghibásodhat.
- A meghibásodások elkerülése érdekében ne használja a beépített vezetékeket, ha a jobb- és a baloldali hangszugárzó közös negatív (-) vezetékét használják.
- Ne kösse össze a készülék hangszugárzóvezetékét.

Megjegyzés a csatlakoztatásról

- Ha a hangszugárzók csatlakoztatása nem megfelelő, a kijelzőn a „FAILURE” (hiba) üzenet jelenik meg. Ebben az esetben ellenőrizze, hogy a hangszugárzók csatlakoztatása megfelelő-e.

Óvintézkedések

- Kellő figyelemmel válassza ki a beszerelés helyét, hogy a készülék ne okozzon zavart a szokásos vezetési műveletekben.

- Kerülje a készülék poros, szennyezett, erősen rezgő vagy magas hőmérsékletű, közvetlen napfénynek kitett, hőforrásokhoz közeli környezetbe való beszerelését.
- A biztonságos és megbízható beszerelés érdekében csakis a mellékelt szerelési tartozékokat használja.

A beszerelés szöge

A beszerelés szöge ne haladja meg a 45°-ot.

1

①

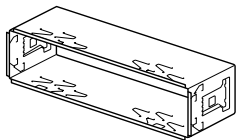

②

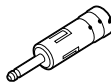

③

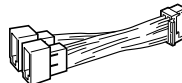

④



2 db

⑤

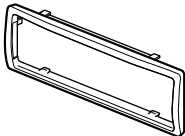

Az ábrákon szereplő (külön megvásárolható) részegységek



Első hangszugárzó



Erősítő



Hátsó hangszugárzó

2

A

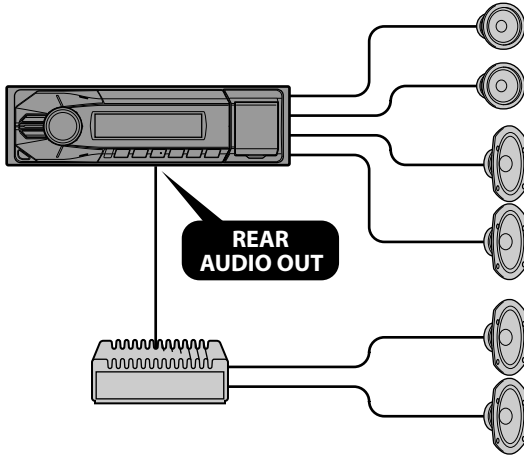

B

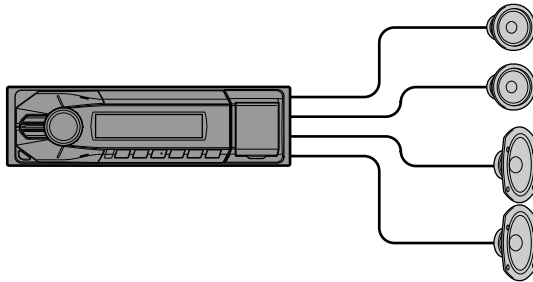

3

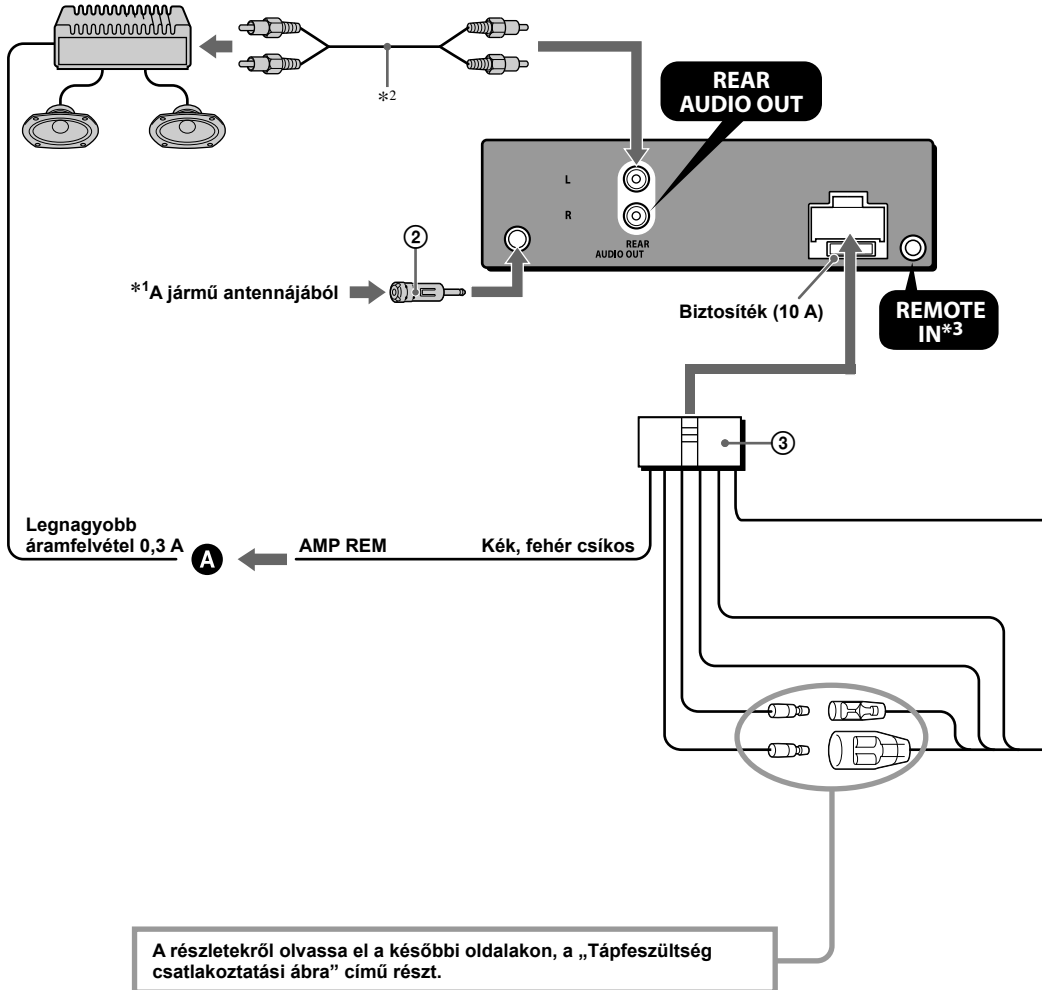

*1 Ha a jármű antennája megfelel az ISO (Nemzetközi Szabványosítási Szervezet) előírásainak, a csatlakoztatáshoz használja a mellékelt adaptert ②. Először az jármű antennáját csatlakoztassa az adapterhez ②, majd az adapter másik felét csatlakoztassa a fejegység antenna aljzatához.

*2 RCA csatlakozós vezeték (külön megvásárolható).

*3 Külön megvásárolható adapter szükséges lehet.

| | | | | | | | |
|---|--------|---|----------------------|---|-------|---|---------------------|
| 1 | Lila | + | Jobb hátsó hangszóró | 5 | Fehér | + | Bal első hangszóró |
| 2 | | - | Jobb hátsó hangszóró | 6 | | - | Bal első hangszóró |
| 3 | Szürke | + | Jobb első hangszóró | 7 | Zöld | + | Bal hátsó hangszóró |
| 4 | | - | Jobb első hangszóró | 8 | | - | Bal hátsó hangszóró |

A 2-es, 4-es, 6-os és 8-as negatív pólusú végződésekhez csíkos vezeték tartozik.

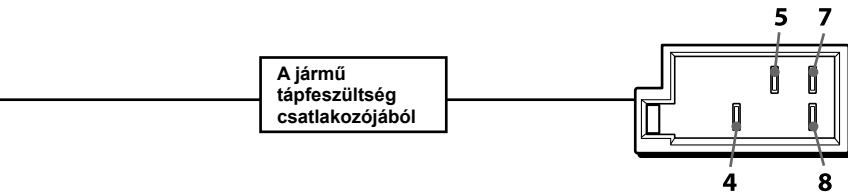
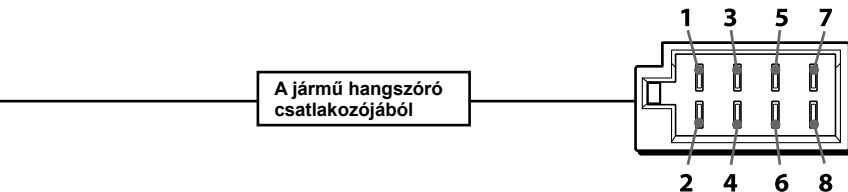

| | | |
|---|--------|--------------------------|
| 4 | Sárga | Állandó tápfeszültség |
| 5 | Kék | Motoros antenna vezérlés |
| 7 | Piros | Kapcsolt tápfeszültség |
| 8 | Fekete | Testelés |

Az 1-es, 2-es, 3-as és 6-os állásban nincsenek érintkezők.

A külső védőkeret és a rögzítőkeret eltávolítása **4**

Beszereles előtt vegye le a rögzítőkeretet ① és a külső védőkeretet ⑤ a készülékről.

- 1 Vegye le a külső védőkeretet ⑤.**
Nyomja meg a védőkeret ⑤ mindkét oldalát és húzza ki a keretet.
- 2 Vegye ki a rögzítőkeretet ①.**
 - 1** Tolja be a kioldókulcsokat ④ a készülék és a rögzítőkeret ① közé kattanásig.
 - 2** Húzza lefelé a rögzítőkeretet ①, majd húzza ki belőle a készüléket.

Beépítési példa **5**

Beszereles a műszerfalba

Megjegyzések

- Szükség esetén hajlítsa ki a körmököt, hogy szoros illeszkedést biztosítsanak (5-2).
- Győződjön meg róla, hogy külső védőkeret ⑤ reteszelő tüle megfelelően illeszkedik-e a készüléken található mélyedésekbe (5-3).

Az előlap helyes levétele és visszahelyezése **6**

A készülék beszerelése előtt vegye le az előlapot.

6-A Leválasztás

Az előlap levétele előtt kapcsolja ki a készüléket a **(SOURCE/OFF)** gomb nyomvatartásával. Nyomja meg a **⏻** gombot, és húzza ki önmaga felé.

6-B Visszahelyezés

Az ábrának megfelelően illessze az előlapon található **Ⓐ** nyílást a készüléken található tengelyhez **Ⓑ**, majd nyomja be kattanásig.

Figyelem: ha a jármű gyújtás-kapcsolóján nincs ACC állás!

Állítson be időértéket az Auto Off funkcióban. A beállításról részletesebben a Kezelési útmutató részben olvashat.

A készülék a kikapcsolás után, a beállított idő elteltével önműködően és teljesen kikapcsol, az akkumulátor lemerülésének megakadályozása érdekében.

Amennyiben nem állított be időértéket az Auto Off funkcióban, a jármű gyújtáskapcsolójával történő leállítása után tartsa nyomva az **(OFF)** gombot, amíg a kijelző ki nem kapcsol.

A biztosíték cseréje

A biztosíték cseréjénél ügyeljen arra, hogy az eredeti biztosítékon feltüntetett amperértéknek megfelelő használatot használjon. Ha a biztosíték kiég, ellenőrizze a tápfeszültség csatlakozást, majd cserélje ki a biztosítékot. Ha a csere után ismét kiég a biztosíték, a hiba a készülékben van. Ilyenkor forduljon a legközelebbi Sony márkaszervizhez.

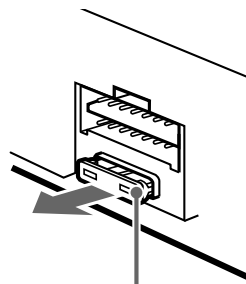

Biztosíték (10 A)

4

1

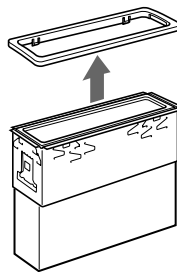
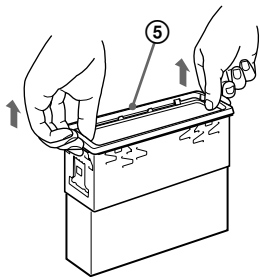

2

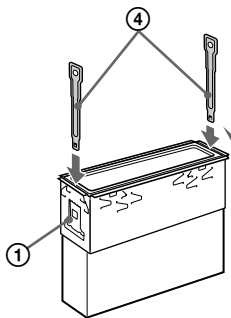

A kampók befelé néznek

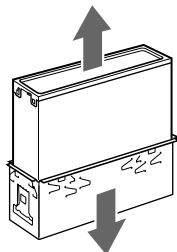
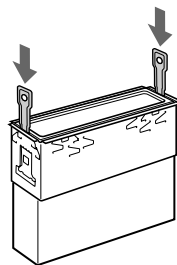
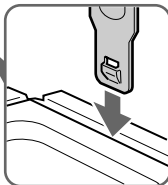

5

1

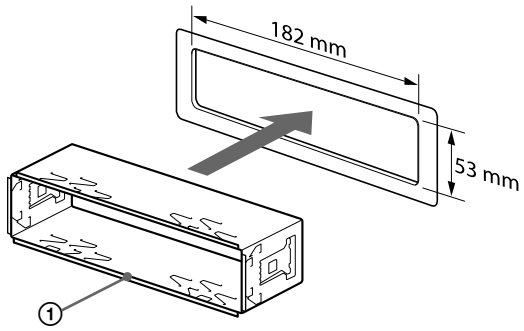

2

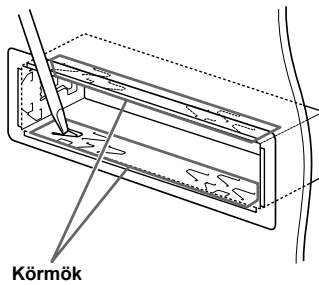

3

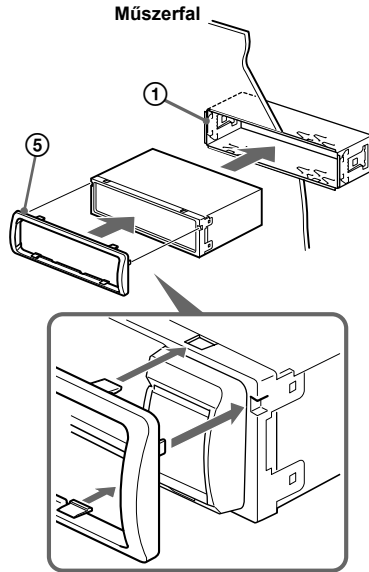

6 A

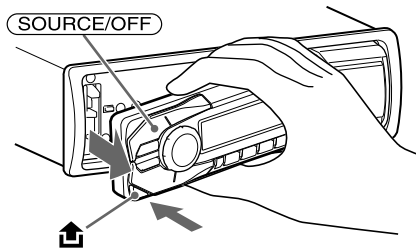

B

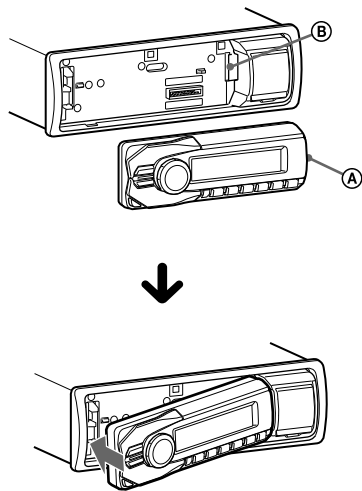

Tápfeszültség csatlakoztatási ábra

A tápfeszültség csatlakozás kialakítása járműenként eltérő lehet. Ellenőrizze járműve csatlakoztatási ábráját, hogy meggyőződhessen a helyes csatlakoztatásról. A három alaptípust az alábbi ábrák mutatják be. Előfordulhat, hogy a jármű piros és sárga tápvezetékét fel kell cserélnie.

A csatlakoztatások áttekintése és a tápvezetékek azonosítása után csatlakoztassa a készüléket a tápfeszültséghez. Ha a bekötéssel kapcsolatban olyan kérdése vagy problémája adódna, melyre nem talál választ ebben az útmutatóban, vegye fel a kapcsolatot a jármű forgalmazójával.

Külső tápfeszültség csatlakozó

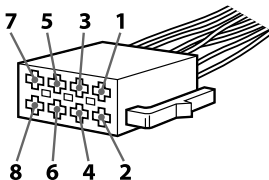

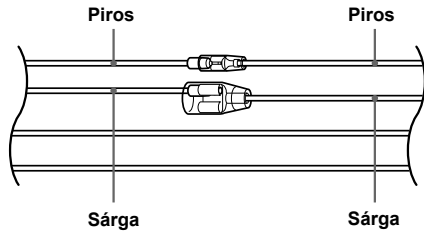
a

| | | | | | |
|---|-------|--------------------------|---|-------|------------------------|
| 4 | Sárga | Folyamatos tápfeszültség | 7 | Piros | Kapcsolt tápfeszültség |
|---|-------|--------------------------|---|-------|------------------------|

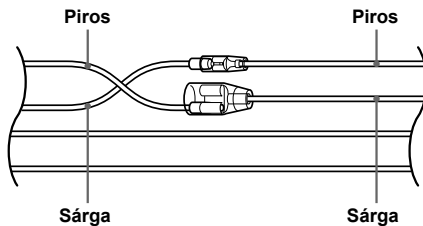
b

| | | | | | |
|---|-------|------------------------|---|-------|--------------------------|
| 4 | Sárga | Kapcsolt tápfeszültség | 7 | Piros | Folyamatos tápfeszültség |
|---|-------|------------------------|---|-------|--------------------------|

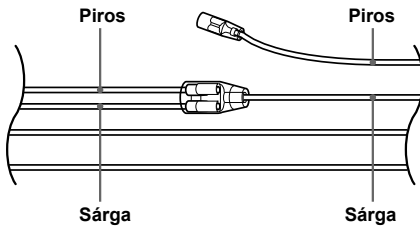
c

Kapcsolt tápfeszültség
(ACC) állás nélküli
gyújtáskapcsolóval
rendelkező jármű

A biztonság érdekében ezt a készüléket feltétlenül a műszerfalba szerelje be. A beszerelés és a csatlakoztatás módját lásd a mellékelt beszerelési/csatlakoztatási útmutatóban.

Tudnivalók az EU direktívákat alkalmazó országok vásárlóinak

Ezt a terméket a Sony Corporation (Japán, Tokió, 1-7-1 Konan, Minato-ku) gyártotta. A termék-biztonsággal és az EMC irányelvekkel kapcsolatban a Sony Deutschland GmbH (Németország, 70327 Stuttgart, Hedelfinger Strasse 61.) a jogosult képviselő. Kérjük, bármely szervizeléssel vagy jótállással kapcsolatos ügyben, a különálló szerviz- vagy jótállási dokumentumokban megadott címekhez forduljon.



Feleslegessé vált elektromos és elektronikus készülékek hulladékként való eltávolítása (használató az Európai Unió és egyéb európai országok szelektív hulladékgyűjtési rendszereiben)

Ez a szimbólum a készüléken vagy a csomagolásán azt jelzi, hogy a terméket ne kezelje háztartási hulladékként. Kérjük, hogy az elektromos és elektronikai hulladék gyűjtésére kijelölt gyűjtőhelyen adja le. A feleslegessé vált termékének helyes kezelésével segít megelőzni a környezet és az emberi egészség károsodását, mely bekövetkezhetne, ha nem követi a hulladékkezelés helyes módját. Az anyagok újrahasznosítása segít a természeti erőforrások megőrzésében. A termék újrahasznosítása érdekében további információért forduljon a lakhelyén az illetékesekhez, a helyi hulladékgyűjtő szolgáltatóhoz vagy ahhoz az üzlethez, ahol a terméket megvásárolta.

Érvényes a következő tartozéokra is: távvezérlő.



Feleslegessé vált elemek hulladékként való eltávolítása (használható az Európai Unió és egyéb európai országok szelektív hulladékgyűjtési rendszereiben)

Ez a szimbólum az elemen vagy a csomagolásán azt jelzi, hogy a termékhez mellékelte elemet ne kezelje háztartási hulladékként. Az elemek hulladékként való elhelyezésének szakszerű módjáról történő gondoskodás segít megelőzni a környezetet és az emberi egészség károsodását, mely bekövetkezhetne, ha nem követi a hulladékkezelés helyes módját. Az anyagok újrahasznosítása segít a természeti erőforrások megőrzésében. Olyan termékek esetén, ahol biztonsági, hatékonysági és adatkezelési okok miatt állandó tápfeszültség szükséges a beépített elemekből, az elemek eltávolításához szakember szükséges. Az elemek szakszerű hulladékkezelése érdekében a készülék hasznos élettartamának végén adja le azt a megfelelő hulladékgyűjtő vagy újrahasznosító telepen. Más típusú elemek esetében olvassa el az útmutató azon szakaszát, mely az elemek szakszerű eltávolítását részletezi. Az elemeket adja le a használt elemek számára kijelölt hulladékgyűjtő helyen. A termék vagy az elemek újrahasznosítása érdekében további információért forduljon a lakhelyén az illetékesekhez, a helyi hulladékgyűjtő szolgáltatóhoz vagy ahhoz az üzemhez, ahol a terméket megvásárolta.

A Windows Media a Microsoft Corporation védjegye vagy bejegyzett védjegye az Egyesült Államokban és/vagy más országokban.

Ez a készülék a Microsoft Corporation által tulajdonolt szellemi tulajdonú technológiát tartalmaz. Ezen technológiák használatát vagy megosztását a terméken kívül a Microsoft kifejezett engedélye nélkül tilos.

Az MPEG Layer-3 hangtömörítési technológia és szabadalom felhasználása a Fraunhofer IIS és Thomson engedélyével történt.

Figyelem: ha a jármű gyújtáskapcsolóján nincs ACC állás!

Ne felejtse el beállítani az automatikus áramtalanítási (Auto Off) funkciót (16. oldal). Kikapcsolás után a készülék önműködően és teljesen kikapcsol, amikor a beállított idő letelik. Ezzel az akkumulátor kimerülése megelőzhető. Ha nem használja az Auto Off funkciót, a gyújtás kikapcsolása után tartsa nyomva a **(SOURCE/OFF)** gombot mindaddig, míg a kijelző ki nem alszik.

Tartalomjegyzék

| | |
|---|----|
| Kezdeti lépések | 5 |
| A bemutató funkció kikapcsolása | 5 |
| Az óra beállítása | 5 |
| Az előlap leválasztása | 5 |
| A kezelőszervek elhelyezkedése | 7 |
| Fejegység | 7 |
| RM-X211 távvezérlő | 9 |
| Rádió | 10 |
| Állomások tárolása és vétele | 10 |
| RDS | 10 |
| USB-eszközök | 12 |
| Az USB-eszköz lejátszása | 12 |
| Műsorszámok keresése és lejátszása | 13 |
| Műsorszámok lejátszása különböző módokban | 13 |
| Műsorszám keresése cím alapján — Quick-BrowZer™ | 14 |
| Hangbeállítások és Setup menü | 15 |
| A hangbeállítások módosítása | 15 |
| A különleges hangfunkciók használata | 15 |
| A menüpontok beállítása | 16 |
| Külső készülék használata | 17 |
| Külső audioeszköz | 17 |
| További információk | 18 |
| Övintézkedések | 18 |
| Karbantartás | 19 |
| Minőségtanúsítás | 20 |
| Hibaelhárítás | 20 |

Kezdeti lépések

A bemutató funkció kikapcsolása

Kikapcsolhatja a kikapcsoláskor megjelenő bemutatót.

- 1 Tartsa nyomva a kiválasztó gombot.**
Megjelenik az alapbeállítások menü.
- 2 A hangerőszabályzó forgatásával válassza ki a „DEMO” beállítást, majd nyomja meg a gombot.**
- 3 A hangerőszabályzó forgatásával válassza ki a „DEMO-OFF” beállítást, majd nyomja meg a gombot.**
A beállítás megtörtént.
- 4 Nyomja meg a ↵ (BACK) gombot.**
A képernyő visszatér a normál rádióvetélti, lejátszási képernyőre.

Az óra beállítása

A pontos idő kijelzése 24 óra/nap rendszerben történik.

- 1 Tartsa nyomva a kiválasztó gombot.**
Megjelenik az alapbeállítások menü.
- 2 A hangerőszabályzó forgatásával válassza ki a „CLOCK-ADJ” beállítást, majd nyomja meg a gombot.**
Az órakijelzés villogni kezd.
- 3 A hangerőszabályzó forgatásával állítsa be az óra és a perc értékét.**
A kurzor mozgatásához nyomja meg a **(SEEK)** -/+ gombot.
- 4 A perc beállítása után nyomja meg a kiválasztó gombot.**
A beállítás megtörtént, az óra működni kezd.

Az óra megjelenítéséhez nyomja meg a **(DSPL)** gombot.

Az előlap leválasztása

A készülék előlapja a lopás megelőzése érdekében leválasztható.

- 1 Tartsa nyomva a **(SOURCE/OFF)** gombot.**
A készülék kikapcsol.

2 Nyomja meg a  szimbólumnál és húzza maga felé.

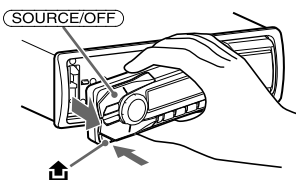

Figyelmeztető hangjelzés

A készülék figyelmeztető hangjelzést ad, ha a jármű gyújtáskapcsolójával leállította a motort (OFF pozíció), de nem távolította el az előlapot. A hangjelzés csak akkor hallható, ha a készülék saját erősítőjét használja.

Megjegyzés

A leválasztott előlapot ne tegye ki magas hőmérsékletnek vagy páratartalomnak. Ne hagyja az előlapot a tűző napon parkoló járműben, a műszerfalon vagy a kalaptartón.

Az előlap visszaillesztése

Az ábrának megfelelően illesse az előlapon található **(A)** nyílást a készüléken található tengelyhez **(B)**, majd nyomja be a baloldalon.

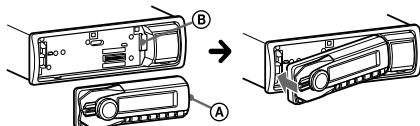

A kezelőszervek elhelyezkedése

Fejegység

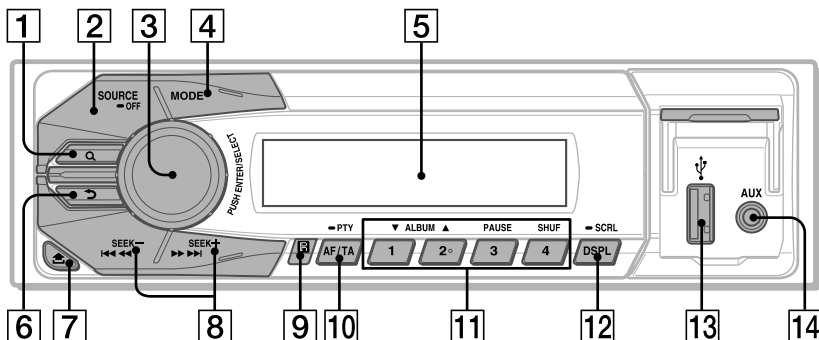

Ez a szakasz a kezelőszervek elhelyezkedéséről és az alapműveletekről tartalmaz utasításokat.

- 1 Q (BROWSE) gomb** 14. oldal
Belépés a Quick-BrowZer™ módba.
- 2 SOURCE/OFF gomb**
Nyomja meg a készülék bekapcsolásához vagy a műsorforrás módosításához (rádió/USB/AUX). Tartsa nyomva 1 másodpercig a készülék kapcsolásához. Tartsa nyomva legalább 2 másodpercig a készülék és a képernyő kikapcsolásához.
- 3 Hangerőszabályzó/kiválasztó gomb**
15., 16. oldal

A hangerő beállítása (forgassa); belépés a hangbeállításokba (nyomja meg); belépés a menübe (tartsa nyomva); menüpontok kiválasztása (nyomja meg és forgassa).

- 4 MODE gomb** 10. oldal
Nyomja meg a rádiós hullámsáv kiválasztásához (FM/MW/LW).
- 5 Kijelző**
- 6 ↵ (BACK) gomb**
Nyomja meg az előző képernyőre visszalépéshez.
- 7 🗑️ (előlap kioldó) gomb** 5. oldal

8 SEEK +/- gombok

Rádió:

Rádióállomások önműködő keresése (nyomja meg); kézi állomás keresés (nyomja meg és tartsa nyomva).

USB:

Műsorszámok átugrása (nyomja meg); műsorszámok folyamatos átugrása (nyomja meg, majd 1 másodpercen belül nyomja meg újból, és tartsa nyomva); gyorskeresés a műsorszámon belül hátra és előre (nyomja meg és tartsa nyomva).

9 Távvezérlés érzékelő

10 AF (alternatív frekvenciák)/

TA (közlekedési hírek)/

PTY (műsörtípus) gomb 11., 11. oldal

Az AF és TA beállítása (nyomja meg); a PTY kiválasztása (tartsa nyomva) RDS használata esetén.

11 Számgombok

Rádió:

Tárolt rádióállomások behívása (nyomja meg); rádióállomások tárolása (nyomja meg és tartsa nyomva).

USB:

① / ② *: **ALBUM ▼/▲** (MP3/WMA/AAC lejátszás közben)

albumok léptetése (nyomja meg);
albumok folyamatos léptetése (tartsa nyomva).

③: **PAUSE**

④: **SHUF** 13. oldal

12 DSPL (kijelzés)/SCRL (görgetés) gomb 11., 13. oldal

A kijelzett elemek kiválasztása (nyomja meg); a kijelző fényerejének beállítása (nyomja meg és tartsa nyomva).

14 AUX bemeneti csatlakozó 17. oldal

* Ezen a gombon tapintható pont található.

Megjegyzés

Ha a készüléket kikapcsolja, és a kijelzőről eltűnik minden kijelzés, a távvezérlővel nem működtetheti a készüléket, csak a készülék

(SOURCE/OFF) gombjának megnyomása után.

RM-X211 távvezérlő

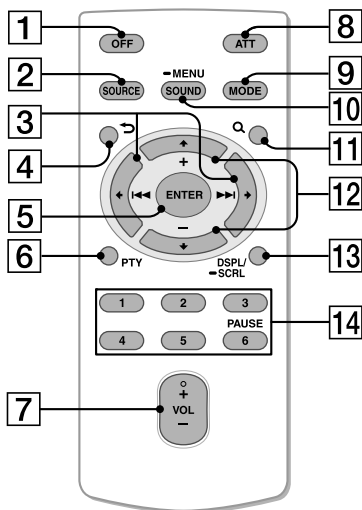

Használat előtt távolítsa el a szigetelőlapot.

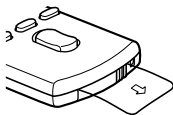

1 OFF gomb

Kikapcsolás; a műsorforrás leállítás.

2 SOURCE gomb

Bekapcsolás; műsorforrás kiválasztás (rádió/CD/AUX).

3 ◀ (◀◀)/▶ (▶▶) gombok

A rádió, USB-eszköz vezérlése a készülék (SEEK) -/+ gombjával azonos módon.

A beállítás, hangbeállítás stb. a ◀ → gombokkal végezhető el.

4 ↵ (BACK) gomb

5 ENTER gomb

Egy beállítás alkalmazása.

6 PTY gomb

7 VOL (hangerőszabályzó) +*/- gomb

8 ATT (némítás) gomb

A hang némítása. A némítás kikapcsolásához nyomja meg újból.

9 MODE gomb

Nyomja meg a rádiós hullámsáv (FM/MW/LW) kiválasztásához.

10 SOUND/MENU gomb

Belépés a hangbeállításba (nyomja meg); belépés a menübe (tartsa nyomva).

11 Q (BROWSE) gomb

12 ↑ (+)/↓ (-) gombok

Az USB-eszköz vezérlése, a készülék ① / ② (ALBUM ▼/▲) gombjával azonos módon.

Beállítás, hangbeállítás stb. a ↑ ↓ gombokkal végezhető el.

13 DSPL/SCRL gomb

14 Számgombok

Tárolt rádióállomások behívása (nyomja meg); rádióállomások tárolása (nyomja meg és tartsa nyomva).

A lejátszás szüneteltetése (nyomja meg a ⑥ gombot).

* Ezen a gombon tapintható pont található.

Rádió

Állomások tárolása és vétele

Figyelem!

Vezetés közben, a balesetek megelőzése érdekében használja a BTM hangolási üzemmódot.

Önműködő tárolás — BTM

- 1 Nyomja meg többször a **(SOURCE/OFF)** gombot a „TUNER” megjelenéséig.

A hullámsáv megváltoztatásához nyomja meg többször a **(MODE)** gombot. Az FM1, FM2, FM3, MW vagy LW közül választhat.

- 2 Tartsa nyomva a kiválasztó gombot. Megjelenik a beállítás képernyő.

- 3 A hangerőszabályzó forgatásával válassza ki a „BTM” beállítást, majd nyomja meg a gombot.

A készülék a frekvenciaérték sorrendjében tárolja az állomásokat a memóriagombokon.

Kézi tárolás

- 1 Amikor a tárolni kívánt állomás műsorát hallja, tartsa nyomva a számombok **(1)–(4)** egyikét amíg a „MEMORY” jelzés megjelenik a készülék kijelzőjén.*

* A távvezérlő használatakor a **(1)–(6)** számombok használhatók.

A memóriában tárolt állomások előhívása

- 1 Válassza ki a hullámsávot, majd nyomjon meg egy számogombot **(1)–(4)** a fejezségen.*

* A távvezérlő használatakor a **(1)–(6)** számogombok használhatók.

Önműködő hangolás

- 1 Válassza ki a hullámsávot, majd nyomja meg a **(SEEK) +/-** gombot az állomás kereséséhez.

A keresés megáll, amikor a készülék megtalál egy állomást. Ismételje ezt az eljárást a kívánt rádióállomás vételéig.

Hasznos tanács

Ha ismeri a behangolni kívánt állomás vételi frekvenciáját, tartsa nyomva a **(SEEK) +/-** gombot mindaddig, míg megközelíti a kívánt frekvenciát, majd a **(SEEK) +/-** gomb többszöri megnyomásával végezze el a finomhangolást (kézi hangolás).

RDS

A rádiós adatrendszer (RDS) szolgáltatással rendelkező FM rádióállomásokon hallható digitális információt sugároznak a szokásos rádióműsor mellett.

Megjegyzések

- Az országtól vagy területtől függően nem minden RDS funkció érhető el.
- Az RDS nem működik megfelelően, ha a jel gyenge, vagy a behangolt állomás nem sugároz RDS jeleket.

A kijelzések módosítása

Nyomja meg a **(DSPL)** gombot.

Az AF (alternatív frekvenciák) és TA (közlekedési hírek) beállítása

Az AF funkció folyamatosan újra behangolja a hálózat legerősebb jellel rendelkező rádióállomását, a TA pedig közlekedési információkat vagy közlekedési műsorokat (TP) hangol be, ha foghatók.

1 Nyomja meg többször az **(AF/TA)** gombot a kívánt beállítás megjelenéséig.

| Kiválasztás | Funkció |
|------------------|--|
| AF-ON | az AF bekapcsolása és a TA kikapcsolása. |
| TA-ON | a TA bekapcsolása és az AF kikapcsolása. |
| AF/TA-ON | az AF és a TA bekapcsolása. |
| AF/TA-OFF | az AF és a TA kikapcsolása. |

RDS állomások tárolása az AF és TA beállításokkal

Az RDS állomásokat az AF/TA beállítással együtt is tárolhatja. Ha a BTM funkciót használja, a készülék azonos AF/TA beállításokkal tárolja az RDS állomásokat. Kézi tárolás esetén mindegyik RDS és nem-RDS állomásra külön is beállíthatja az egyes funkciókat (AF/TA).

1 Válassza ki a kívánt AF/TA beállítást, majd tárolja az állomásokat a BTM funkcióval vagy kézi hangolással.

Rendkívüli közlemények vétele

Ha az AF vagy TA funkció be van kapcsolva, a készülék önműködően átkapcsol arra az állomásra, ahol rendkívüli közlemény beolvasása történik (a pillanatnyi műsorforrás műsora megszakad).

Hasznos tanács

Ha közlekedési információk közben beállítja a hangerőt, a készülék tárolja azt a memóriában, és legközelebb a közlekedési információ azonos hangerővel lesz hallható, függetlenül az éppen beállított hangerőtől.

Regionális műsor hallgatása — REGIONAL

Ha az AF funkció be van kapcsolva: a gyári beállítás szerint a készülék nem kapcsol át egy másik, jobban fogható regionális műsorra az adott körzetben.

Ha elhagyja az adott regionális műsor vételi körzetét, válassza ki a „REG-OFF” beállítást FM vétel közben (17. oldal).

Megjegyzés

Ez a funkció Nagy-Britanniában és néhány további országban nem használható.

A műsортípus (PTY) kiválasztása

A pillanatnyi műsor típusát jelzi. Az állomások között műsортípus szerint is kereshet.

1 FM műsor hallgatása közben tartsa nyomva a **(AF/TA)** (PTY) gombot.

A pillanatnyi műsортípus neve megjelenik a kijelzőn, ha az állomás sugároz PTY adatokat is.

2 A hangerőszabályzó forgatásával válassza ki a kívánt műsortípust, majd nyomja meg a gombot.

A készülék megkezdi a kiválasztott típusú műsorszámot sugárzó állomás keresését.

Műsортípusok

NEWS (hírek), **AFFAIRS** (köztémák), **INFO** (információk), **SPORT** (sport), **EDUCATE** (oktatás), **DRAMA** (rádiójátékok), **CULTURE** (kultúra), **SCIENCE** (tudomány), **VARIED** (egyéb), **POP M** (népszerű zene), **ROCK M** (rockzene), **EASY M** (szórakoztató zene), **LIGHT M** (közkedvelt, klasszikus zene), **CLASSICS** (komolyzene), **OTHER M** (egyéb zenei műsor), **WEATHER** (időjárás), **FINANCE** (pénzügyi hírek), **CHILDREN** (gyermekműsor), **SOCIAL A** (társadalmi ügyek), **RELIGION** (vallás), **PHONE IN** (telefonos műsor), **TRAVEL** (utazás), **LEISURE** (szórakozás), **JAZZ** (dzsessz), **COUNTRY** (country zene), **NATION M** (nemzeti zene), **OLDIES** (régí slágerek), **FOLK M** (népzene), **DOCUMENT** (dokumentumműsor)

A pontos idő (CT) beállítása

Az RDS információkkal együtt sugárzott CT adatok beállítják a kijelzőn a pontos időt.

1 Válassza ki a „CT-ON” opciót a menüben (16. oldal).

Megjegyzés

Előfordulhat, hogy a CT funkció akkor sem működik, ha éppen RDS állomást hallgat.

USB-eszközök

- MSC (háttértár) típusú, az USB-szabvánnyal kompatibilis USB-eszközök használhatók.
- A megfelelő tömörítési formátumok: MP3 (.mp3), WMA (.wma) és AAC (.m4a).
- Ajánlott az USB-eszközön lévő adatok mentése.

Az USB-eszköz kompatibilitásával kapcsolatosan látogassa meg a Sony támogatási honlapot.

Megjegyzés

Az USB-eszközt a motor beindítása után csatlakoztassa.
Az USB-eszköztől függően meghibásodás történhet, ha a motor beindítása előtt csatlakoztatja.

Az USB-eszköz lejátszása

1 Nyissa ki az USB fedelet, majd csatlakoztassa az USB-eszközt az USB-csatlakozóhoz az USB-vezetékével.

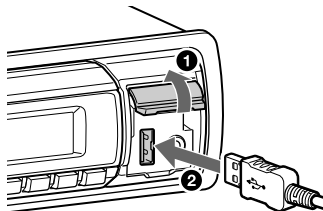

A lejátszás megkezdődik.

Ha egy USB-eszköz már csatlakoztatva van, a lejátszás elindításához nyomja meg többször a **(SOURCE/OFF)** gombot, az „USB” megjelenéséig.

A lejátszás leállításához tartsa nyomva a **(SOURCE/OFF)** gombot 1 másodpercig.

Az USB-eszköz eltávolításához állítsa le az USB lejátszást, majd távolítsa el az USB-eszközt.

Megjegyzés

Ne használjon olyan nehéz vagy nagy USB-eszközöket, amelyek a rázkódástól leeshetnek, vagy a csatlakozásuk kilazulhat.

A kijelzések módosítása

A kijelzések az USB-eszköztől, a felvételi formátumtól és a beállításoktól függően eltérők lehetnek.

Nyomja meg a **(DSPL)** gombot.

Megjegyzés

- A megjeleníthető adatok legnagyobb számai a következők:
 - mappák (albumok): 128
 - fájlok (műsorszámok) mappánként: 500
- A felvett adat mennyiségétől függően időbe telhet a lejátszás megkezdése.
- DRM (Digital Rights Management – digitális jogszolgáltatáskezelő) fájlok lejátszása nem lehetséges.
- Ha egy VBR (változó bitsűrűségű) MP3, WMA, AAC fájl játszik le, vagy gyorskeresést végez előre vagy hátra, az eltelt játékidő kijelzése pontatlan lehet.
- Az alábbi MP3/WMA/AAC fájlok lejátszása nem támogatott:
 - veszteségmentes tömörítéses,
 - másolásvédelemmel ellátott.

Műsorszámok keresése és lejátszása

Műsorszámok lejátszása különböző módokban

A műsorszámokat ismétlődve (ismétlése lejátszás) vagy véletlen sorrendben (véletlen sorrendű lejátszás) is hallgathatja.

A rendelkezésre álló lejátszási módok a kiválasztott hangforrástól függően eltérők.

- 1 Lejátszás közben nyomja meg a kiválasztó gombot.**
- 2 A hangerőszabályzó forgatásával válassza ki a „REPEAT” opciót, majd nyomja meg a gombot.**
- 3 A hangerőszabályzó forgatásával válassza ki a beállítást, majd nyomja meg a gombot.**
- 4 Nyomja meg a **(BACK)** gombot.**

Ismétlése lejátszás

| Kiválasztás | Lejátszás |
|----------------|---|
| REP-OFF | Műsorszámok normál sorrendben (normál lejátszás). |
| REP-TRK | Műsorszám ismétlése. |
| REP-ALB | Album ismétlése. |

- 1 Lejátszás közben nyomja meg többször a **(4)** (SHUF) gombot, a kívánt lejátszási mód megjelenéséig.**

A lejátszás megkezdése a kiválasztott módban hosszabb időt vehet igénybe.

Véletlen sorrendű lejátszás

| Kiválasztás | Lejátszás |
|-------------|---|
| ALBUM | album véletlen sorrendben. |
| DEVICE | eszköz véletlen sorrendben. |
| OFF | műsorszámok normál sorrendben (normál lejátszás). |

Műsorszám keresése cím alapján — Quick-BrowZer™

Egyszerűen kereshet műsorszámokat kategória alapján egy USB-eszközön.

1 Nyomja meg a Q (BROWSE) gombot.*

A készülék belép Quick-BrowZer módba, és megjelenik a keresési kategóriák listája.

A műsorszám lista megjelenésekor nyomja meg többször a ↵ (BACK) gombot a kívánt keresési kategória megjelenéséig.

* Lejátszás közben nyomja meg a Q (BROWSE) gombot legalább 2 másodpercre a kategória lista elejére történő közvetlen visszatéréshez (csak USB esetén).

2 A hangerőszabályzó forgatásával válassza ki a kívánt keresési kategóriát, majd nyomja meg a gombot.

3 Ismétlje a 2. lépést a kívánt műsorszám kiválasztásáig.

A lejátszás megkezdődik.

A Quick-BrowZer módból kilépéshez nyomja meg a Q (BROWSE) gombot.

Megjegyzés

A Quick-BrowZer módba belépéskor az ismétléses vagy véletlen sorrendű lejátszás kikapcsol.

Keresés műsorszámok átugrásával — Jump mód

Ha egy kategória sok elemet tartalmaz, gyorsan megkeresheti a kívánt elemet.

1 Nyomja meg a (SEEK) + gombot Quick-BrowZer módban.

Megjelenik az elem neve.

2 A hangerőszabályzó forgatásával válasszon ki egy elemet a kívánt elem közelében.

Egy ugrás a teljes elemszám 10%-át jelenti.

3 Nyomja meg a kiválasztó gombot.

A kijelzés visszatér Quick-BrowZer módba és megjelenik a kiválasztott elem.

4 A hangerőszabályzó forgatásával válassza kivánt elemet, és nyomja meg a gombot.

A lejátszás megkezdődik, ha a kiválasztott elem egy műsorszám.

A Jump módból kilépéshez nyomja meg a ↵ (BACK) vagy (SEEK) – gombot.

Hangbeállítások és Setup menü

A hangbeállítások módosítása

A hangjellemzők beállítása

- 1 Nyomja meg a kiválasztó gombot rádióhallgatás vagy lejátszás közben.
- 2 A hangerőszabályzó forgatásával válassza ki a kívánt menüpontot, majd nyomja meg a gombot.
- 3 A hangerőszabályzó forgatásával válassza ki a beállítást, majd nyomja meg a gombot.
- 4 Nyomja meg a ↵ (BACK) gombot.

A következő opciók állíthatók be:

EQ3 PRST (EQ3 PRESET) (15. oldal)

EQ3 LOW*¹ (16. oldal)

EQ3 MID*¹ (16. oldal)

EQ3 HIGH*¹ (16. oldal)

BALANCE

A hangerőegyensúly beállítása: „RIGHT-15 (R15)”–„CENTER (0)”–„LEFT-15 (L15)”.

FADER

A relatív hangerő beállítása: „FRONT-15 (F15)”–„CENTER (0)”–„REAR-15 (R15)”.

AUX VOL*² (AUX hangerő)

Állítsa be a hangerőszintet az egyes csatlakoztatott külső készülékekre: „+18 dB”–„0 dB”–„-8 dB”.

Ezzel a beállítással nincs szükség a hangforrások közötti hangerőbeállításra.

*¹ Az EQ3 bekapcsolásakor (16. oldal).

*² Az AUX forrás bekapcsolásakor (18. oldal).

A különleges hang-funkciók használata

A hangminőség beállítása — EQ3 Preset

7 különböző hangzsképp közül választhat („XPLOD”, „VOCAL”, „EDGE”, „CRUISE”, „SPACE”, „GRAVITY”, „CUSTOM” vagy „OFF” (ki)).

- 1 Nyomja meg a kiválasztó gombot rádióhallgatás vagy lejátszás közben.
- 2 A hangerőszabályzó forgatásával válassza ki az „EQ3 PRST” beállítást, majd nyomja meg a gombot.
- 3 A hangerőszabályzó forgatásával válassza ki a kívánt hangszínbeállítást, majd nyomja meg a gombot.
- 4 Nyomja meg a ↵ (BACK) gombot.

A hangszínszabályzó kikapcsolásához válassza az „OFF” beállítást a 3. lépésben.

Hasznos tanács

A hangszinbeállítás minden műsorforráshoz eltérő lehet.

A hangszínszabályzó beállítása — EQ3 beállítás

Az EQ3 menüpont „CUSTOM” pontjában létrehozhatja az Önnek leginkább megfelelő hangzásoképeket.

- 1 Válassza ki a műsorforrást, majd nyomja meg a kiválasztó gombot.**
- 2 Forgassa a vezérlőtárcsát, amíg az „EQ3 LOW”, „EQ3 MID” vagy „EQ3 HIGH” megjelenik, majd nyomja meg.**

- 3 A hangerőszabályzó forgatásával állítsa be a kiválasztott hangjellemzőt.**

A hangerő 1 dB-es lépésekben állítható be a -10 dB-10 dB tartományban.



A 2. és 3. lépés ismételt végrehajtásával végezze el a hangszínszabályzó görbe teljes beállítását.

Ha vissza kíván térni a gyári beállításához, tartsa nyomva a kiválasztó gombot a beállítás befejezése előtt.

- 4 Nyomja meg a ↵ (BACK) gombot.**

A menüpontok beállítása

- 1 Tartsa nyomva a kiválasztó gombot.**
Megjelenik az alapbeállítások menü.
- 2 A hangerőszabályzó forgatásával válassza ki a kívánt elemet, majd nyomja meg a gombot.**
- 3 A hangerőszabályzó forgatásával válassza ki a beállítást, majd nyomja meg a gombot.***
A beállítás megtörtént.
- 4 Nyomja meg a ↵ (BACK) gombot.**

* A CLOCK-ADJ és a BTM beállításokhoz a 4. lépés nem szükséges.

A következő opciók a hangforrástól és a beállítástól függően állíthatók be:

CLOCK-ADJ (órabeállítás) (5. oldal)

CT (pontos idő)

A CT funkció bekapcsolása: „ON”, „OFF” (12. oldal).

BEEP

A hangjelzés bekapcsolása: „ON”, „OFF”.

CAUT ALM*1 (figyelmeztetés)

A figyelmeztető jelzés bekapcsolása: „ON”, „OFF” (6. oldal).

AUX-A*1 (AUX Audio)

Az AUX forrás képernyő bekapcsolása: „ON”, „OFF” (17. oldal).

AUTO OFF

A beállított időtartam letelte után a kikapcsolt készülék önműködően kikapcsol: „NO”, „30S” (másodperc), „30M” (perc), „60M” (perc).

DEMO (bemutató)

A bemutató bekapcsolása: „ON”, „OFF”.

DIMMER

A kijelző fényerejének módosítása: „ON”, „OFF”.

AUTO SCR (önműködő görgetés)

Hosszú kijelzések önműködő görgetése: „ON”, „OFF”.

REGIONAL*2

A vétel korlátozása egy megadott régióra: „ON”, „OFF” (11. oldal).

REPEAT (13. oldal)

LOUDNESS

A mély- és magas hangok kiemelése az alacsony hangerejű tiszta hangzás érdekében: „ON”, „OFF”.

BTM (10. oldal)

*1 Amikor a készülék ki van kapcsolva.

*2 FM rádió vétel esetén.

Külső készülék használata

Külső audioeszköz

A készülék AUX bemenetéhez (sztereó minijack) hordozható audioeszközt csatlakoztathat, majd a megfelelő műsorforrás kiválasztása után a külső eszköz műsorát a jármű hangszóróin keresztül hallgathatja.

Hordozható audioeszköz csatlakoztatása

- 1 Kapcsolja ki a hordozható audioeszközt.
- 2 Halkítsa le a készüléket.
- 3 Csatlakoztassa a hordozható audioeszközt a készülékhez egy (külön megvásárolható) csatlakozóvezetékekkel.*

* Ügyeljen, hogy egyenes típusú csatlakozódugaszt használjon.

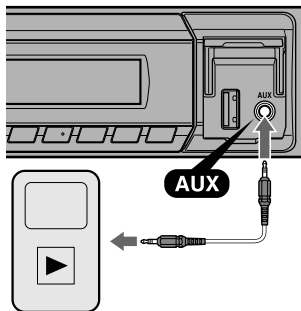

A hangerőszint beállítása

A lejátszás megkezdése előtt állítsa be a csatlakoztatott audioeszköz hangerejét.

- 1 Halkítsa le a készüléket.
- 2 Nyomja meg többször a **SOURCE/OFF** gombot az „AUX” megjelenéséig.
- 3 Indítsa el a lejátszást a hordozható audioeszközön, közepes hangerővel.
- 4 Állítsa be a szokásos hangerőszintet a készüléken.
- 5 Állítsa be a bemeneti jelszintet (15. oldal).

További információk

Óvintézkedések

- Hagyja lehűlni a készüléket a bekapcsolás előtt, ha a jármű tűző napon parkolt.
- Ne hagyja az előlapot vagy az audioeszközt a jármű belsejében, mert a közvetlen napsütés miatti magas hőmérséklet eredményeképp meghibásodhat.
- A motoros antenna önműködően kitolódik.

A kiváló hangminőség megőrzése

Ne öntsön folyadékot a készülékbe.

MP3/WMA/AAC fájlok lejátszási sorrendje

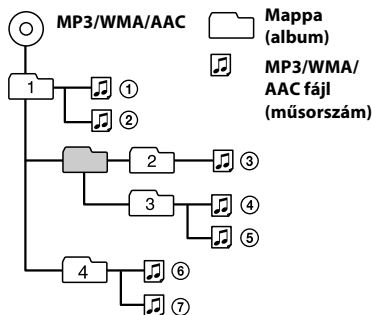

Ha a készülékkel kapcsolatban bármilyen olyan kérdése vagy problémája merül fel, melyre nem kap választ ebben az útmutatóban, keresse fel a vásárlás helyét.

Karbantartás

A lítium elem cseréje a távvezérlőben

Amikor az elem kezd kimerülni, a távvezérlő hatótávolsága csökken. Cserélje ki az elemet egy új, CR2025 típusú lítium gombelemre. A tűz- és robbanásveszély elkerülése érdekében csak a megadott típusú elemet használja.

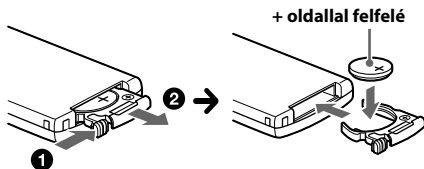

Megjegyzések a lítium elemmel kapcsolatban

- Tárolja olyan helyen az elemet, ahol a gyermekek nem férhetnek hozzá. Ha a gyermek lenyelné az elemet, azonnal forduljon orvoshoz.
- A megfelelő érintkezés érdekében törölje meg az elemet egy száraz ruhával.
- Ügyeljen rá, hogy az elem helyes polaritással helyezze a készülékbe.
- Rövidzár elkerülése érdekében ne fogja meg az elemet fém csipesszel.
- Ne tegye ki az elemeket magas hőmérséklet, például közvetlen napsugárzás, tűz vagy egyéb hatásának.

FIGYELEM

Az elem a szakszerűtlen kezelés következtében felrobbanhat. Ne töltsse fel, ne szerelje szét és ne dobja tűzbe.

A csatlakozók tisztítása

A készülék működése rendellenessé válhat, ha az előlap és a készülék csatlakozói elszennyeződnek. Ennek elkerülése érdekében, vegye le az előlapot (5. oldal), és tisztítsa meg a készüléken és az előlapon található csatlakozókat vatta segítségével. A vattát ne nyomja túlzott erővel a csatlakozóvégekre. Ellenkező esetben a csatlakozók megsérülhetnek.

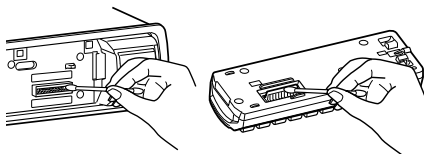

Megjegyzések

- A biztonság érdekében a csatlakozók tisztítása előtt állítsa le a jármű motorját, és vegye ki az indítókulcsot.
- Ne érintse meg a csatlakozókat kézzel vagy fémeszközzel.

Minőségtanúsítás

A forgalomba hozó tanúsítja, hogy a DSX-A30 típusú készülék a 2/1984. (III. 10.) IpM-BkM.sz. rendeletében előírtak szerint megfelel a következő műszaki jellemzőknek.

Vevőegység

FM

Vételi frekvenciák: 87,5–108,0 MHz

Antennacsatlakozó:

Külső antennacsatlakozó

Középfrekvencia: 25 kHz

Hasznos érzékenység: 8 dBf

Szelektivitás: 75 dB, 400 kHz-en

Jel-zaj arány: 80 dB (sztereó)

Áthallás: 50 dB, 1 kHz-en

Frekvencia átvitel: 20–15 000 Hz

MW/LW

Vételi frekvenciák:

MW: 531–1602 kHz

LW: 153–279 kHz

Antennacsatlakozó:

Külső antennacsatlakozó

Középfrekvencia:

9124,5 kHz vagy 9115,5 kHz/4,5 kHz

Érzékenység: MW: 26 μ V, LW: 45 μ V

USB-lejátszó

Illesztő: USB (teljes sebességű)

Legnagyobb áram: 500 mA

Erősítő

Kimenetek: hangsugárzó kimenetek

Hangsugárzó impedancia: 4–8 Ω

Legnagyobb kimenő teljesítmény: 50 W \times 4
(4 Ω -on)

Általános

Kimenetek:

Audiokimenet (hátsó)

Motoros antenna vezérlőcsatlakozó

Végerősítő vezérlőcsatlakozó

Bemenetek:

Távvezérlő bemenet

Antennabemenet

AUX bemenet (sztereó minijack)

USB jelbemenet csatlakozó

Energiaellátás: 12 V, egyenáram, járműakkumulátor
(negatív testelésű)

Méreték: kb. 178 \times 50 \times 120 mm (szé \times ma \times mé)

Beépítési méretek: kb. 182 \times 53 \times 103 mm
(szé \times ma \times mé)

Tömeg: kb. 0,7 kg

Mellékelt tartozékok:

Távvezérlő: RM-X211

Szerelési és csatlakoztatási eszközök (1 készlet)

Előfordulhat, hogy a vásárlás helyén nem kapható az összes felsorolt tartozék. Kérjük, érdeklődjön a kereskedőnél.

A műszaki adatok és a kivitel előzetes bejelentés nélkül változhatnak.

Hibaelhárítás

Az alábbi felsorolásban megtalálhatja a leggyakrabban előforduló hibák megoldását. A következő lista áttanulmányozása előtt javasoljuk, hogy ellenőrizze a csatlakozási és a kezelési utasításokat.

A biztosíték használatának és a készülék műszerfalból történő eltávolításának részleteit lásd a készülékhez mellékelt üzembe helyezési és csatlakoztatási útmutatóban.

Ha a probléma megoldása nem sikerül, látogassa meg a hátlapon megadott támogatási honlapot.

Általános jelenségek

A készülék nem kap tápfeszültséget.

→ Ellenőrizze a csatlakozást vagy a biztosítékot.

- Ha a készüléket kikapcsolja, és a kijelzőről eltűnik minden kijelzés, a távvezérlővel nem működetheti a készüléket.
 - Kapcsolja be a készüléket.

A motoros antenna nem működik.

- A motoros antenna nem rendelkezik kapcsolódobozzal (relével).

Nincs hang.

- Bekapcsolta az ATT funkciót.
- Ha 2 hangsugárzót csatlakoztatott, válassza ki a „FADER” szabályzó középső beállítását.

Nincs hangjelzés.

- A hangjelzést kikapcsolta (16. oldal).
- A készülékekhez külön megvásárolható végerősítőt csatlakoztatott, és nem a készülék saját erősítőjét használja.

A memóriában tárolt információk törlődtek.

- A tápvezeték vagy az akkumulátort leválasztotta az áramkörrel.

A tárolt állomások és a pontos idő törlődtek.

A biztosíték kiolvadt.

Zaj hallható, ha a gyújtáskapcsolót elfordítja.

- A vezetékek nem megfelelően vannak csatlakoztatva a jármű tápfeszültség csatlakozójának vezetékével.

Lejátszás vagy rádióvétel közben elindul a bemutató.

- Ha legalább 4 percig nem végez műveletet, és a „DEMO-ON” beállítás van kiválasztva, a bemutató elindul.
 - Válassza a „DEMO-OFF” beállítást (17. oldal).

A kijelzőről eltűnnek vagy egyáltalán nem jelennek meg a kijelzések.

- A „DIM-ON” beállítást választotta ki (17. oldal).

- A kijelzés eltűnik a kijelzőről, ha lenyomva tartja a (SOURCE/OFF) gombot.
 - A kijelzés megjelenítéséhez tartsa ismét lenyomva a (SOURCE/OFF) gombot.
- A csatlakozók beszennyeződtek (19. oldal).

Az önműködő kikapcsolás funkció nem működik.

- A készülék bekapcsol. Az önműködő kikapcsolás funkció a készülék kikapcsolása után kikapcsol.
 - Kikapcsolja a készüléket.

Rádióvétel

Nincs vétel.

A vétel zajos.

- A csatlakoztatás nem megfelelő.
 - Csatlakoztassa a motoros antenna vezérlővezetékét (kék), vagy a kapcsolt tápfeszültség vezetékét (piros) a jármű antennaerősítőjéhez vezető tápvezetékhez (csak, ha a jármű a hátsó vagy oldalsó ablakba épített antennával rendelkezik).
 - Ellenőrizze az antenna csatlakoztatását a járműben.
 - Ha az antenna nem toódik ki, ellenőrizze a motoros antenna vezérlővezeték csatlakoztatását.

A tárolt állomás nem hívható elő.

- Nem a pontos frekvenciát tárolta.
- Gyenge a vétel.

Az önműködő hangolás nem működik.

- Gyenge a vétel.
 - Használja a kézi hangolást.

RDS

A készülék néhány másodperc után keresési üzemmódba (SEEK) kapcsol.

- A kiválasztott állomás nem sugároz TP információkat, vagy a vétel gyenge.
 - Kapcsolja ki a TA funkciót (11. oldal).

A készülék nem kapcsolja be a közlekedési információkat.

- Kapcsolja be a TA funkciót (11. oldal).
- A kiválasztott TP állomás nem sugároz közlekedési információkat.
 - Hangoljon be egy másik állomást.

A PTY kijelzőn a „-----” kijelzés látható.

- Az állomás nem RDS állomás.
- A készülék nem érzel RDS adatot.
- A rádióállomás nem azonosítja a műsortípust.

A rádióállomás neve villog.

- Nem található alternatív frekvencia az éppen hallgatott rádiócsatornához.
 - Amíg az állomás neve villog, nyomja meg a **(SEEK)** +/- gombot. Megjelenik a „PI SEEK” kijelzés és a készülék keresni kezd egy másik olyan állomást, mely azonos PI adatokkal (műsortípussal) rendelkezik.

USB-lejátszás

USB-elosztón keresztül nem tudja lejátszani az eszköz tartalmát.

- A készülék nem ismeri fel az USB elosztón (hub) keresztül csatlakoztatott USB-eszközöket.

A lejátszás nem lehetséges.

- Az USB-eszköz nem működik.
 - Csatlakoztassa a készüléket.

Az USB-eszközön a lejátszás megkezdése hosszabb időt vesz igénybe.

- Az USB-eszköz bonyolult fájlstruktúrát tartalmaz.

Hangkiesés tapasztalható.

- Nagy bitsűrűségű (320 kbps) esetén a lejátszás szaggatottá válhat.

Hibakijelzések, üzenetek

CHECKING

- A készülék ellenőrzi az USB-eszköz csatlakoztatását.
 - Várjon, amíg a csatlakozás ellenőrzése befejeződik.

ERROR

- Belső üzemzavar léphetett fel.
 - Tartsa nyomva a **(SOURCE/OFF)** gombot legalább 2 másodpercig (a kijelzés eltűnik), majd nyomja meg ismét a **(SOURCE/OFF)** gombot.

ERROR-01

- Belső üzemzavar léphetett fel.
 - Ellenőrizze a csatlakoztatásokat. Ha a hibaüzenet nem tűnik el a kijelzőről, forduljon a Sony szakszervizhez.
- A hangszórók/erősítők csatlakoztatása nem megfelelő.
 - A csatlakoztatás módját lásd a beszerelési, üzembe helyezési útmutató részben.

ERROR-99

- Belső üzemzavar léphetett fel.
 - Tartsa nyomva a **(SOURCE/OFF)** gombot legalább 2 másodpercig (a kijelzés eltűnik), majd nyomja meg ismét a **(SOURCE/OFF)** gombot. Ha a hibaüzenet nem tűnik el a kijelzőről, forduljon a Sony szakszervizhez.

NO AF

- Nem található alternatív frekvencia az éppen hallgatott rádiócsatornához.
 - Amíg az állomás neve villog, nyomja meg a **(SEEK)** +/- gombot. A készülék keresni kezd egy másik olyan állomást, mely azonos PI adatokkal (műsortípussal) rendelkezik (a „PI SEEK” megjelenik).

NO MUSIC

- Az USB-eszköz nem zenei fájlokat tartalmaz.
 - Zenei fájlokat tartalmazó USB-eszközt csatlakoztasson.

NO NAME

- Az USB-eszköz nem tartalmaz album/előadó/műsorszám neveket.

NO SUPRT (nem támogatott)

- A készülék nem támogatja az USB-elosztó (hub) használatát.
- A csatlakoztatott USB-eszköz nem támogatott.
 - Az USB-eszköz kompatibilitásának részleteiért látogassa meg a támogatás oldalt.

NO TP

- A készülék folyamatosan keresi a fogható TP állomásokat.

NO USB

- USB-eszköz csatlakoztatása nélkül választotta ki az USB jelforrást. Az USB-eszközt, vagy az USB-vezetékét lejátszás közben kihúzta.
 - Csatlakoztassa az USB-eszközt vagy USB-vezetékét.

OVERLOAD

- Az USB-eszköz túlterhelt.
 - Húzza ki az USB-eszközt, majd változtassa meg a forrást a **(SOURCE/OFF)** gombbal.
 - Azt jelzi, hogy az USB-eszköz hibás, vagy nem támogatott USB-eszközt csatlakoztatott.

READ

- A készülék a lemezen/USB-eszközön lévő műsorszám és album információkat olvassa be.
 - Várjon, amíg a beolvasás befejeződik, és a lejátszás önműködően megkezdődik. Az USB-eszköz adatszerkezetétől függően ez a művelet több mint egy percre is eltarthat.

Ha a fenti műveletek nem hoznak eredményt, forduljon a legközelebbi Sony szakszervizhez.



Feleslegessé vált elektromos és elektronikus készülékek hulladékként való eltávolítása (Használható az Európai Unió és egyéb európai országok szelektív hulladékgyűjtési rendszereiben)

Ez a szimbólum a készüléken vagy a csomagolásán azt jelzi, hogy a terméket ne kezelje háztartási hulladékként. Kérjük, hogy az elektromos és elektronikai hulladék gyűjtésére kijelölt gyűjtőhelyen adja le. A feleslegessé vált termékének helyes kezelésével segít megelőzni a környezet és az emberi egészség károsodását, mely bekövetkezhetne, ha nem követi a hulladékkezelés helyes módját. Az anyagok újrahasznosítása segít a természeti erőforrások megőrzésében. A termék újrahasznosítása érdekében további információért forduljon a lakhelyén az illetékesekhez, a helyi hulladékgyűjtő szolgáltatóhoz vagy ahhoz az üzlethez, ahol a terméket megvásárolta.

Támogatási honlap

Ha bármilyen kérdése lenne, vagy a legfrissebb terméktámogatási információkat szeretné elolvasni, keresse fel az alábbi honlapot:

<http://support.sony-europe.com>

Regisztrálja termékét a következő oldalon:

www.sony-europe.com/myproducts