

# Mikro HI-FI Component System (mikrohifi komponensrendszer)

**HU** Kezelési útmutató



©2011 Sony Corporation

CMT-G1BP/G1BIP

http://www.sony.net/



## FIGYELMEZTETÉS

A tűzveszély csökkentése érdekében ne takarja el a készüléket a cseppenés és fröccsenő víztől, és soha ne helyezzen folyadékkal teli edényt, például virágvizát a készülékre.

A tűzeset és az áramütés elkerülése érdekében óvja a készüléket a cseppenés és fröccsenő víztől, és soha ne helyezzen folyadékkal teli edényt, például virágvizát a készülékre.

A készüléket nem szabad több oldalról zárt térben (pl. könyvszekrényben vagy beépített fülkében) elhelyezni és működtetni.

Mivel a hálózati csatlakozó szolgál a készülék hálózatról való leválasztására, a készüléket könnyen hozzáférhető hálózati aljzathoz csatlakoztassa. Amennyiben bármilyen rendelleneséget észlel a készülék működésében, azonnal húzza ki a hálózati csatlakozót a hálózati aljzathól.

A elemeket vagy az elemekkel ellátott eszközöt ne helyezze el olyan helyen, ahol sugárzó hőnek, például napfénynek vagy tűznek van kitéve.

A készülék mindaddig feszültség alatt van, amíg a tápkábelt ki nem húzza a hálózati aljzathól, még akkor is, ha maga a készülék ki van kapcsolva.

## FIGYELMEZTETÉS

A sérülések elkerülése érdekében a készüléket a telepítési útmutatónak megfelelően biztonságosan rögzíteni kell a falra.

## FIGYELEM!

Optikai eszközöknek a jelen termékkel együtt történő használata növeli a szemkárosodás veszélyét.



Ez a készülék az 1-es osztályba sorolt lézeres (CLASS 1 LASER) termék. Ez a jelzés a hátlap külső részén található.

**Megjegyzés a vásárlók számára: a következő információk csak az EU-s irányelveket alkalmazó országokban eladott készülékekre érvényesek.**

A termék gyártója a Sony Corporation (1-7-1 Konan Minato-ku Tokyo, 108-0075 Japan). A termékbiztonsággal és az elektromágneses kompatibilitással kapcsolatos hivatalos képviselő a Sony Deutschland GmbH (Hedelfinger Strasse 61, 70327 Stuttgart, Germany). Kérjük, a szervizeléssel és a garanciával kapcsolatos ügyben forduljon a külföldön szerviz- vagy garanciadokumentumokban megadott címekhez.

**Régi elektromos és elektronikus berendezések kiselejtezése (az Európai Unióra és más, szelektív hulladékgyűjtési rendszerrel rendelkező európai országokra érvényes)**

Ez a készüléken vagy annak csomagolásán szereplő szimbólum azt jelzi, hogy a terméket tilos háztartási hulladékként kezelni. Kérjük, hogy elhelyezt az elektromos és elektronikai hulladék gyűjtésére kijelölt gyűjtőhelyen adja le. A feleslegessé vált termék helyes kezelésével segít megelőzni a környezet és az emberi egészség károsodását, amely a hulladékkezelés helyes módjának figyelmen kívül hagyása esetén állna fenn. Az anyagok újrahasznosítása elősegíti a természeti erőforrások megőrzését. A termék újrahasznosításával kapcsolatos további információkat illetően forduljon a területileg illetékes irodához, a helyi hulladékgyűjtő szolgáltatóhoz vagy ahhoz az üzlethez, amelyben a terméket vásárolta. Érintett tartozék: távvezérlő



**Lemerült elemek kiselejtezése (az Európai Unióra és más, szelektív hulladékgyűjtési rendszerrel rendelkező európai országokra érvényes)**

Olyan elemek vagy annak csomagolásán szereplő szimbólum arra figyelmeztet, hogy az elemet tilos háztartási hulladékként kezelni.

Egyes elemeken ez a jelzés vegyjellel együtt szerepel. A higany (Hg) vagy ólom (Pb) vegyjele akkor van feltüntetve, ha az elem több mint 0,0005% higányt vagy 0,004% ólmot tartalmaz.

A feleslegessé vált elemek helyes kezelésével segít megelőzni a környezet és az emberi egészség károsodását, amely az elemek hulladékkezelése helyes módjának figyelmen kívül hagyása esetén állna fenn. Az anyagok újrahasznosítása elősegíti a természeti erőforrások megőrzését.

Olyan termékek esetében, amelyeknél biztonsági, hatékonysági vagy adatkezelési okok miatt beépített elemek állandó csatlakozása szükséges, az elemek cseréjét kizárólag szakember végezheti. Az elemeket a szakszerű kezelésük érdekében hasznos élettartamuk végén adja le a megfelelő hulladékgyűjtő vagy újrahasznosító telepen.

Egyéb elemek esetében olvassa el az elemek biztonságos cseréjére vonatkozó szakaszt. Az elemet adja le a lemerült elemek újrahasznosítását szolgáló megfelelő gyűjtőhelyen.

A termék vagy az elem újrahasznosításával kapcsolatos további információkat illetően forduljon a helyi önkormányzathoz, a helyi hulladékgyűjtő szolgáltatóhoz vagy ahhoz az üzlethez, amelyben a terméket vásárolta.

A fül- és fejhallgatókból származó erős hangnyomás halláskárosodást okozhat.

## DualDisc lemezekkel kapcsolatos megjegyzés

A DualDisc olyan kétoldalas lemez, amelynek egyik oldalán DVD-anyag, a másik oldalán pedig digitális hanganyag található. E termék lejátszása nem garantált, mivel a hanganyagot tartalmazó oldal nem felel meg a Compact Disc (CD) szabványnak.

## Másolásvédtet technológiával rendelkező zenei lemezek

Ezt a terméket a kompaktlemez (CD) szabványnak megfelelő lemezek lejátszására tervezték. Egyes lemezyártók a közelmúltban másolásvédtet technológiával ellátott zenei lemezeket kezdtek forgalmazni. Kérjük, vegye figyelembe, hogy e lemezek között lehetnek olyanok, amelyek nem felelnek meg a CD szabványnak, és ezért elképzeldhető, hogy ezzel a készülékkel nem lejátszhatók.

## A licenccel és védjeggyel kapcsolatos megjegyzés

- Az iPhone, az iPod, az iPod classic, az iPod nano és az iPod touch az Apple Inc. védjegyei az Egyesült Államokban és más országokban.
- Az MPEG Layer-3 audiódékolási technológiát és szabadalmát a Fraunhofer IIS és a Thomson vállalatolt licencléjük.
- A Windows Media a Microsoft Corporation bejegyzett védjegye vagy védjegye az Egyesült Államokban és/ vagy más országokban.

- Ez a termék a Microsoft Corporation bizonyos szellemi tulajdonjogainak védelme alá esik. Az ilyen technológia használata és terjesztése ezen terméken kívül tilos a Microsoft vagy felhatalmazott leányvállalatának engedélye nélkül.

- Minden más védjegy és bejegyzett védjegy a tulajdonosuk tulajdona. Az útmutatóban nem tüntettük fel a ™ és ® jeleket.

## A kezelőszervek helye

### Készülék (előlnézet)

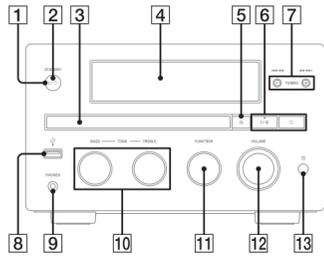

### (Hátulnézet)

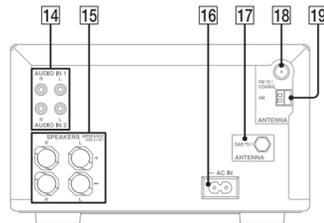

- 1 I/⏻ (be-/kikapcsolás) gomb
- 2 STANDBY jelző
- 3 Lemeztálcá
- 4 Kijelző
- 5 ▲ (nyitás) gomb
- 6 Lejátszáskézelő gombok (▶|||■)
- 7 TUNING +/- gombok
- 8 ◀◀/▶▶ (hátra-/előreléptetés) gombok
- 9 ◀◀ (vissza-/előretekérés) gombok
- 10 ◀ (USB) port
- 11 PHONES aljzat
- 12 BASS/TREBLE forgatógombok
- 13 FUNCTION forgatógomb
- 14 VOLUME forgatógomb
- 15 Távvezérlő érzékelője
- 16 AUDIO IN 1/2 aljzatok
- 17 SPEAKERS aljzatok
- 18 AC IN aljzat
- 19 ANTENNA DAB 75 Ω aljzat (csak a CMT-G1BIP típus esetében)
- 18 ANTENNA FM 75 Ω COAXIAL aljzat
- 19 ANTENNA AM aljzat

### Távvezérlő

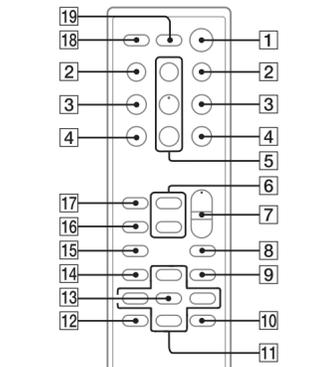

- 1 I/⏻ (be-/kikapcsolás) gomb
- 2 ◀◀/▶▶ (hátra-/előreléptetés) gombok +/- (hangolás) gombok
- 3 ◀◀/▶▶ (vissza-/előretekérés) gombok
- 4 ◻ +/- (mappaválasztás) gombok
- 5 Lejátszáskézelő gombok (▶|||■)
- 6 FUNCTION +/- gombok
- 7 VOLUME +/- gombok
- 8 EQ gomb
- 9 TIMER MENU gomb
- 10 TOOL MENU gomb
- 11 ◀/▶/◀/▶ gombok
- 12 RETURN gomb
- 13 ENTER gomb
- 14 CLEAR gomb
- 15 TUNER MEMORY gomb
- 16 REPEAT/FM MODE gomb
- 17 PLAY MODE/TUNING MODE gomb
- 18 SLEEP gomb
- 19 DISPLAY gomb

## Kezdeti lépések

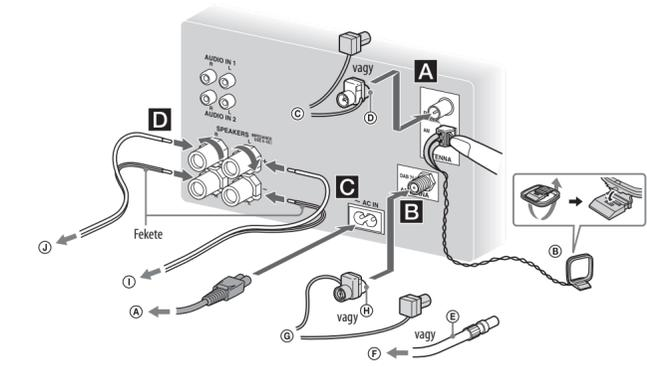

- Ⓐ Fali aljzat
- Ⓑ Keretantenna
- Ⓒ FM-zsinórantenna (húzza ki vízszintesen)
- Ⓓ Csatlakoztassa a barna oldalt.
- Ⓔ 75-ohmos koaxiális kábel F-apa típusú csatlakozóval (nem tartozék) (csak a CMT-G1BIP típus esetében)
- Ⓕ A külső DAB-antennához (nem tartozék) (csak a CMT-G1BIP típus esetében)
- Ⓖ DAB-zsinórantenna (húzza ki vízszintesen) (csak a CMT-G1BIP típus esetében)
- Ⓖ Csatlakoztassa a fehér oldalt.
- Ⓗ A bal hangszóróhoz
- Ⓘ A jobb hangszóróhoz

### A Antennák

Keressen egy megfelelő védtel biztosító helyet és elhelyezt, és állítsa fel az antennát. Az antennákat a zaj felvételenek elkerülése érdekében tartsa távol a hangszórókabelektől és a tápkábeltől.

### B DAB-antenna (csak a CMT-G1BIP típus esetében)

Külső DAB-antennával (nem tartozék) jobb hangminőséget érhet el a DAB/DAB+ adásokban. Javasoljuk, hogy a (tartozék) DAB-zsinórantennát csak átmenetileg, külső DAB-antenna üzembe helyezéseiéig használja.

### C Tápellátás

Csatlakoztassa a tápkábelt egy fali aljzathoz. A I/⏻ gomb megnyomására a rendszer bekapcsol.

### D Hangszórók

Először távolítsa el a spkápt a hangszórókábel végétől.



A hangszórókabeleket a készülék SPEAKERS aljzataihoz csatlakoztassa. A hangszórókábelek másik végét csatlakoztassa a hangszórók aljzataihoz az alábbi ábrán látható módon. Rögzítse a hangszórókábelt a SPEAKERS aljzatok csavarjaival.



Fekete

### Megjegyzések a hangszórók tisztításával kapcsolatban

- Puha, száraz (nem keményített) kendővel törölje le őket. (Soha ne használjon sűrűlécet vagy sűrűlécsvacsoct.)
- A készülékhez fényezésének megóvása érdekében ne rögtön erősen töröljön, hanem először törölje le a port puha keffel vagy portörövel, és ezután töröljön puha, száraz kendővel.
- Ha zsír- vagy ujjnyomok vannak a készülékházban, lehessen rá a felületre, és törölje le puha, száraz kendővel.
- Ha a folt macacs, langyos szappanos vízzel benedvesített puha kendővel törölje le. (Ne használjon PH-semleges tisztítószert.)
- Ne használjon hígított, benzint, alkoholt hajfényt, mivel ezek kárt tehetnek a felületben.
- Vigyázzon, nehogy megkarcolja a készülékházat.
- Vigyázzon, nehogy égő cigarettát vagy gyufát ejtsen a felületre, mivel ezek kárt tehetnek benne.

### A hangszórótalpak felhelyezése

Helyezze a (tartozék) hangszórótalpakat a hangszórók aljzra a csúsztás megakadályozása érdekében.

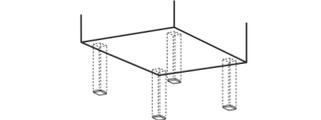

### iPod/iPhone használata

Csatlakoztassa az iPod/iPhone eszközt a ◀◀ (USB) porthoz az iPod/iPhone tartozék USB-kábelével.

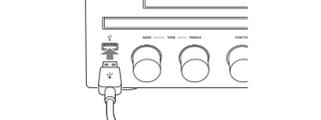

## Műveletek

### CD/MP3-lemez lejátszása

- Válassza a CD funkciót. Nyomja meg többször a FUNCTION +/- gombot.
- Helyezzen be egy lemezt. Nyomja meg a készüléken a ▲ gombot, és helyezzen egy lemezt a lemeztálcára a címkével felfelé. A lemeztálcát a készüléken található ▲ gombbal csukhatja be.
- Indítsa el a lejátszást. Nyomja meg a ▶ gombot.

### Egyéb műveletek

Művelet	Gomb
Lejátszás megállítása	
Lejátszás leállítása	■
Mappa kiválasztása	◻ +/- többször egymás után.
MP3-lemezzről Műsorszám vagy fájl kiválasztása	◀◀/▶▶.
Műsorszám vagy fájl belüli rész kiválasztása	Tartsa nyomva a ◀◀/▶▶ gombot lejátszás közben, majd a kívánt ponton engedje fel.
Ismételt lejátszás kiválasztása	REPEAT/FM MODE többször egymás után a „REP” vagy „REP1” felirat megjelenéséig.

### A lejátszási mód módosítása

A lejátszó leállított állapotában nyomja meg többször egymás után a PLAY MODE/TUNING MODE gombot. Választhat a normál (◻) a mappában található összes MP3-fájl lejátszásához), a véletlen sorrendű („SHUF” vagy ◻ SHUF+” mappák közötti váltáshoz), valamint a programozott lejátszás („PGM”) között.

\* CD-DA (audio-) lemez lejátszása esetén a ◻ (SHUF) és a normál (SHUF) lejátszás megegyezik.

**Az ismételt lejátszással kapcsolatos megjegyzés**  
A „REP1” felirat jelzi, ha egyetlen műsorszám vagy fájl ismétlődik a lejátszás leállításáig.

### A véletlen sorrendű lejátszással kapcsolatos megjegyzések

- A véletlen sorrendű lejátszás „SHUF” beállítás mellett a rendszer a lemezen található összes műsorszámot és fájlt véletlen sorrendben játsza le. A véletlen sorrendű lejátszás „◻ SHUF” beállítás mellett a rendszer a kiválasztott mappában található összes műsorszámot és fájlt véletlen sorrendben játsza le.
- A készülék kikapcsolásakor a rendszer törli a kiválasztott lejátszási módot („SHUF” vagy ◻ SHUF”), és visszatér a normál lejátszási módhoz (◻).
- MP3-lemez lejátszásával kapcsolatos megjegyzések
  - Ne mentsen más típusú műsorszámokat, fájlokat és föléteges mappákat az MP3-fájlokat tartalmazó lemeze.
  - A rendszer kihagyja azokat a mappákat, amelyek nem MP3-fájlokat tartalmaznak.
  - Az MP3-fájlok lejátszási sorrendje megegyezik rögzítési sorrendjükkel.
  - A rendszer kizárólag „.mp3” kiterjesztésű MP3-fájlok lejátszására képes.
  - Még akkor is, ha a fájl „.mp3” kiterjesztésű, ha az adott fájl ettől eltérő, a lejátszókor olyan nagy hangerejű hang képződhet, ami a hangszórórendszer károsodásához és a rendszer meghibásodásához vezethet.
  - Maximális értékek:
    - 255 mappa (a gyökérmappával együtt).
    - 511 MP3-fájl.
    - Egy lemezen 512 MP3-fájl vagy mappa szerepelhet.
    - 8 mappaszint (fájlok fészaktárája).
  - Nem garantálható az összes MP3-kódoló és -író szoftverrel, rögzítő eszközzel és rögzítő adathordozóval való kompatibilitás. Nem kompatibilis MP3-lemezek lejátszókor zaj vagy szaggatott hang fordulhat elő, vagy lehetséges, hogy egyáltalán nem játszhatók le.

### Többmenetes lemez lejátszásával kapcsolatos megjegyzések

- Amennyiben a lemezen az első menet CD-DA (audió), akkor a többi menet a készülék már nem hallható semmilyen hang nélkül. Ebben az esetben csak az első menet CD-DA műsorszámait játszhatók le.
- Ha az első menet formátuma CD-ROM, és az utána következők is ebben a formátumban kerültek rögzítésre, akkor a rendszer több menetenben, folyamatosan játsza le az MP3-fájlokat mindaddig, amíg nem talál másik, eltérő formátumban felvett menetet.

### Saját program létrehozása (programozott lejátszás)

- Válassza a CD funkciót. Nyomja meg többször a FUNCTION +/- gombot.
- Válassza ki a lejátszási módot. A lejátszó leállított állapotában nyomja meg többször egymás után a PLAY MODE gombot, amíg meg nem jelenik a kijelzőn a „PGM” felirat.
- Válassza ki a kívánt műsorszám vagy fájl számát. Nyomja meg többször egymás után a ◀◀/▶▶ gombot, amíg meg nem jelenik a kívánt műsorszám vagy fájl száma. Audiofájlok programozása esetén a mappa kiválasztásához nyomja meg többször a ◻ +/- gombot, majd válassza ki a kívánt fájlt.



- Programozza be a kiválasztott műsorszámot vagy fájlt. A választott műsorszám vagy fájl beviteléhez nyomja meg az ENTER gombot.

- További (összesen legfeljebb 25) műsorszám vagy fájl beprogramozásához ismételté meg a 3-4. lépést.
- A beprogramozott műsorszámok vagy fájlok lejátszásához nyomja meg a ▶ gombot. A programozás a lemez tálcából való kivételéig vagy a tápkábel csatlakoztatásának megszüntetéséig elérhető marad. Ugyanazon program ismételt lejátszásához nyomja meg a ▶ gombot.

**A programozott lejátszás megszakítása**  
A lejátszó leállított állapotában nyomja meg többször egymás után a PLAY MODE/TUNING MODE gombot, amíg el nem tűnik a kijelzőről a „PGM” felirat.

**Program utolsó műsorszámának vagy fájljának törlése**  
A lejátszó leállított állapotában nyomja meg a CLEAR gombot.

**Program adatainak megtekintése**  
A lejátszó leállított állapotában nyomja meg többször egymás után a DISPLAY gombot.

## Rádióhallgatás

A DAB/DAB+ hangolás csak a CMT-G1BIP típuson érhető el.

- Válassza az „TUNER DAB”, a „TUNER FM” vagy a „TUNER AM” lehetőséget. Nyomja meg többször a FUNCTION +/- gombot.
- Végezze el a behangolást.

### Állomások automatikus keresése

Nyomja meg többször egymás után a PLAY MODE/TUNING MODE gombot, amíg meg nem jelenik a kijelzőn az „AUTO” felirat, majd nyomja meg a +/- gombot. Ha a rendszer behangoel egy állomást, a keresés automatikusan megáll, és a kijelzőn világitani kezd a „TUNED” és a „STEREO” felirat (csak sztereo műsorok esetében).



Amennyiben a „TUNED” felirat nem gyullad ki, és az FM vagy AM állomások keresése nem áll meg, akkor a ■ gomb megnyomásával szakítsa meg a keresést, majd végezze el a hangolást manuálisan (lásd alább). RDS szolgáltatásokat nyújtó DAB/DAB+ vagy FM állomás behangolásakor a műsorszórással kapcsolatos információk, például a szolgáltatás vagy az állomás neve látható.

### Kézi hangolás (csak FM/AM sáv esetében)

Nyomja meg többször egymás után a PLAY MODE/TUNING MODE gombot, amíg el nem tűnik a kijelzőről az „AUTO” és a „PRESET” felirat, majd a +/- gomb ismételt megnyomásával hangoljon a kívánt állomásra.

### DAB/DAB+ állomásokkal kapcsolatos megjegyzések

- „DAB/DAB+” állomás behangolásakor előfordulhat, hogy néhány másodpercig még nem hallható semmilyen hang.
- A másodlagos szolgáltatók befejeztével a rendszer automatikusan az elsőlegetest veszi.
- Ez a vevőegység nem támogatja az adatszolgáltatásokat.
- Ha az iPhone csatlakoztatva van a rendszerhez, és bejövő hívás érkezik, akkor a lejátszás leáll, és a hívás fogadható.
- A hangerő a VOLUME +/- gombbal állíthatja be. A hangerő az iPod/iPhone-on való módosítása esetén nem változik.
- iPod/iPhone használatához olvassa el az eszköz használati útmutatóját.
- A Sony nem vállal felelősséget az iPod/iPhone eszközön tárolt adatoknak a készülékkel való használat során való elvesztésért vagy károsodásért.

### Tipp

Ha egy sztereo FM állomás vétele gyenge, akkor a statikus zaj csökkentéséhez kapcsolja a sztereo vételt az FM MODE gomb többszöri megnyomásával, amíg a kijelzőn meg nem jelenik a „MONO” felirat.

## DAB állomások automatikus keresésének manuális indítása

- Válassza a „TUNER DAB” lehetőséget. Nyomja meg többször a FUNCTION +/- gombot.
- Az automatikus DAB-keresés művelet elindításához nyomja meg a TOOL MENU gombot.

A kijelzőn megjelenik az „Init Scan?” és a „Push ENTER” felirat.

- A keresés elvégzéséhez nyomja meg az ENTER gombot.

Megkezdődik a keresés. A keresési folyamatot mozgó négyzetek jelzik (■■■■■). Az adott területen elérhető DAB/DAB+ szolgáltatásoktól függően a keresés igénybe vehet néhány percet.

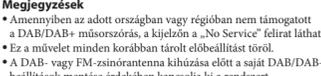

A keresés végeztével megjelenik az elérhető szolgáltatások listája.

### Megjegyzések

- Amennyiben az adott országban vagy régióban nem támogatott a DAB/DAB+ műsorszórási, a kijelzőn a „No Service” felirat látható.
- Ez a művelet minden korábban tárolt előbeállításról töröl.
- A DAB- vagy FM-zsinórantenna kihúzása előtt a saját DAB/DAB+ beállítások mentése érdekében kapcsolja ki a rendszert.

## Rádióállomások tárolása

- Hangoljon a kívánt állomásra.
- A vevőegység memória módjának kiválasztásához nyomja meg a TUNER MEMORY gombot.

\* VBR típusú MP3/WMA fájl lejátszása esetén elképzeldhető, hogy a lejátszás egy másik ponttól folytatódik.

- Az állomás tárolásához nyomja meg az ENTER gombot.
- Az 1-4. lépések megismétlésével további állomásokat tárolhat. Összesen 20 DAB, 20 FM és 10 AM állomás programozható be.
- Tárolt rádióállomás előhívásához nyomja meg többször a PLAY MODE/TUNING MODE gombot, amíg a kijelzőn meg nem jelenik a „PRESET” felirat, majd a kívánt szám kiválasztásához nyomja meg többször egymás után a +/- gombot.

## Lejátszás iPod/iPhone eszközzel

- Válassza az USB funkciót. Nyomja meg többször a FUNCTION +/- gombot.
- Csatlakoztassa az iPod/iPhone eszközt a ◀◀ (USB) porthoz az iPod/iPhone tartozék USB-kábelével.
- Indítsa el a lejátszást. Nyomja meg a ▶ gombot.

### Az iPod/iPhone vezérlése

Művelet	Gomb
Lejátszás megállítása	/■
Hangoskönyv/podcast műsorszámának visszatekeréséhez vagy fejezetének kiválasztása	◀◀/▶▶.
Adott pont keresése hangoskönyv/podcast műsorszámában vagy a kívánt ponton engedje fejezetében	Tartsa nyomva a ◀◀/▶▶ gombot lejátszás közben, majd a kívánt ponton engedje fel fejezetében
A kijelölt elem kiválasztása	ENTER.
Görgetés felfelé/lefelé az iPod menüiben	◀/▶.
Visszatérés az előző menübe vagy menü kiválasztása	TOOL MENU vagy RETURN.

Adott pont keresése hangoskönyv/podcast műsorszámában vagy a kívánt ponton engedje fel fejezetében

A kijelölt elem ENTER. A kiválasztása GÖRGETÉS FELFÉLÉ/LEFÉLÉ az iPod menüiben ◀/▶. Visszatérés az előző menübe vagy menü kiválasztása TOOL MENU vagy RETURN

**A lejátszási mód módosítása** Nyomja meg többször egymás után a PLAY MODE/TUNING MODE gombot. Válszthat a normál lejátszás (az USB-eszközön található összes fájl lejátszása sorrendben), a mappalejátszás (az USB-eszköz adott mappájában lévő összes fájl lejátszása – ▣), valamint a véletlen sorrendű lejátszás („SHUF”) között.

**A lejátszási móddal kapcsolatos megjegyzések**

• A véletlen sorrendű lejátszás („SHUF”) választás esetén a rendszer a csatlakoztatott USB-eszközön lévő összes audiofájlt lejátsza véletlen sorrendben. A véletlen sorrendű lejátszás során a készülék ugyanazokat a fájlokat többször is lejátszhatja.

• Ha a lejátszási mód mappalejátszás, a „REP1” nem érhető el. • Ha a lejátszási mód véletlen sorrendű lejátszás, az ismétlési funkció nem érhető el.

• Ha ismétlés van beállítva, a véletlen sorrendű lejátszás nem érhető el. Ha az ismételt lejátszás beállítása „REP1”, a mappalejátszás mód nem érhető el.

• A készülék kikapcsolásakor a rendszer törli a kiválasztott lejátszási módot („SHUF”), és visszatér a normál lejátszási módhoz.

**Az ismételt lejátszással kapcsolatos megjegyzés**

Ha a „REP” lehetőséget választja, amikor a rendszer normál lejátszás módban van, a rendszer ismételve játsza le az USB-eszközön lévő összes audiofájlt. Ha a „REP” lehetőséget választja, amikor a rendszer mappalejátszás módban van, a rendszer ismételve játsza le a választott mappában lévő audiofájlokat.

**Mejgjegyzések**

• Ha USB-kábelcs kapcsolat szükséges, csatlakoztassa az USB-eszközhöz kapott USB-kábelt. A működtetési móddal kapcsolatban részletes információkat a csatlakoztatandó USB-eszközhöz kapott használati útmutatóban talál.

• A csatlakoztatott USB-eszköz típusától függően akár 10 másodperc is eltelhet, amíg a „Reading” felirat megjelenik.

• Ne kösse össze a rendszert és az USB-eszköz USB-hubon keresztül.

• Az USB-eszköz csatlakoztatásakor a rendszer beolvassa az USB-eszközön található összes fájlt. Ha az USB-eszközön sok mappa vagy fájl van, az USB-eszköz beolvasása sokáig tarthat.

• Egyes USB-eszközök csatlakoztatása esetén előfordulhat, hogy a bevit műveleteket a rendszer késleltetve hajtja végre.

• Nem garantálható a kompatibilitás az összes kódoló- és irószoftvertrel. Ha az USB-eszközön található audiofájlok eredetileg nem kompatibilis szoftverrel lettek kódolva, az zajt vagy akadozó hangást eredményezhet, vagy esetleg a fájl nem játszható le.

• A rendszer az alábbi esetekben nem képes az USB-eszközön lévő audiofájlok lejátszására:

– Ha egy mappában több mint 100 audiofájl van.
– Ha az USB-eszközön több mint 10000 audiofájl van.
– Ha az USB-eszközön a mappák száma meghaladja a 100-at (beértelme a „ROOT” mappát és is fűmappákat).

Ezek a számok a fájl- és mappaszervezéstől függen változhatnak. Ne mentsen más típusú fájlokat és fölösleges mappákat audiofájlokat tartalmazó USB-eszközre.

• A rendszer a műsorszám számát „…” formában jeleníti meg, ha az USB-eszközön lévő hangfájlok száma meghaladja az 1000-et.

• A rendszer csak 8 mappa mélységig képes a lejátszásra. • A rendszer nem feltétlenül támogatja a csatlakoztatott USB-eszköz által biztosított összes funkciót.

• A rendszer átugorja azokat a mappákat, amelyek nem tartalmaznak audiofájlt.

• A rendszeren a következő audioformátumok hallgathatók:

–MP3: „.mp3” fájlkiterjesztés

–WMA: „.wma” fájlkiterjesztés

–AAC: „.m4a” fájlkiterjesztés

Még abban az esetben is, ha a fájl kiterjesztése megfelelő, eltérő fájlformátum esetén a lejátszásakor a rendszer zajt produkálhat vagy meghibásodhat.

**A rendszer akkumulátortöltéknél való használata**

A rendszer bekapcsolt állapotban használható olyan USB-eszközök akkumulátorának töltésére, amelyek rendelkeznek az újratöltés funkcióival.

A töltés akkor kezdődik, amikor az egység ↔ (USB) portjához csatlakoztatja az USB-eszköz. Az USB-eszköz kijelzőjén megjelenik a töltés állapota. A további részletekkel kapcsolatban lásd az USB-eszköz felhasználói útmutatóját.

## Külön megvásárolható audiokészülékek használata

**1** Készítse elő a hangforrást. Csatlakoztassa a kiegészítő audioeszközt a készülék AUDIO IN 1 vagy AUDIO IN 2 aljzatához egy (külön megvásárolható) analóg audiókábelrel.

**2** Vegye lejjebb a hangerőt.

Nyomja meg a VOLUME +/- gombot.

**3** Válassza az AUDIO IN 1 vagy az AUDIO IN 2 funkciót. Nyomja meg többször a FUNCTION +/- gombot.

**4** Indítsa el a lejátszást.

Indítsa el a lejátszást a csatlakoztatott eszközhöz, és állítsa be a hangerőt.

**Mejgjegyzés**
Ha a csatlakoztatott eszköz hangereje túl alacsony, akkor előfordulhat, hogy a rendszer automatikusan készenléti üzemmódra vált. Állítsa be megfelelően az eszköz hangerejét. Lásd „Az automatikus készenléti üzemmód funkció kikapcsolása” című részt.

## A hang beállítása

**Művelet** **Gomb**
Hangrő módosítása VOLUME +/-.

A hangeffektus beállítása EQ többször egymás után a „BASS” vagy „TREBLE” kiválasztásához, majd a szint beállításához nyomja meg a ◆/◆ gombot.

## A kijelző módosítása

**Művelet** **Gomb**
A kijelzőn megjelenő adatok módosítása<sup>1</sup> DISPLAY többször egymás után a rendszer bekapcsolt állapotában.

Kijelző mód módosítása A rendszer kikapcsolt állapotában.<sup>2</sup> (lásd alább)

<sup>1</sup> Lehetősége van a CD/MP3-lemez, illetve az USB-eszköz különböző adatainak megtekintésére, például:
– Az USB-eszközön lévő adatok
– MP3-lemezen lévő mappák (albumok) száma (leállított lejátszás esetén, és csak akkor, ha a normál lejátszási mód van kiválasztva)
– kötetcímké, ha az MP3-lemez rendelkezik ilyennel (leállított lejátszás esetén, és csak akkor, ha a normál lejátszási mód van kiválasztva)

<sup>2</sup> A készülék STANDBY jelzőfénye a rendszer kikapcsolt állapotban világít.
– teljes lejátszási idő és a CD-DA-lemezen lévő műsorszámok száma (leállított lejátszó esetén, és csak akkor, ha a normál lejátszási mód van kiválasztva)
– az MP3-lemezen lévő mappák (albumok) száma (leállított lejátszás esetén, és csak akkor, ha a normál lejátszási mód van kiválasztva)
– kötetcímké, ha az MP3-lemez rendelkezik ilyennel (leállított lejátszás esetén, és csak akkor, ha a normál lejátszási mód van kiválasztva)

<sup>3</sup> A készülék STANDBY jelzőfénye a rendszer kikapcsolt állapotban világít.

A rendszer a következő kijelzési módokat kínálja.

Kijelző mód	A rendszer kikapcsolt állapotában <sup>1</sup> ,
Energiatakarékos mód <sup>2</sup>	A kijelző az energiatakarékoság érdekében kikapcsol. Az időzítő és az óra továbbra is működik.
Óra <sup>3</sup>	A kijelzőn az óra látható.

<sup>1</sup> A készülék STANDBY jelzőfénye a rendszer kikapcsolt állapotban világít.

<sup>2</sup> Az óra nem állítható be energiatakarékos üzemmódban.

<sup>3</sup> Az órákapernyő 8 másodperc elteltével automatikusan energiatakarékos módra vált.

**A kijelzőn megjelenő adatokkal kapcsolatos megjegyzések**

• A kijelzőn a nem megjeleníthető karakterek helyett „\_” szimbólum látható.

• A következő információk nem láthatók a kijelzőn:

– MP3-lemez és USB-eszköz teljes játékidje

– hátralevő lejátszási idő kivétel CD-DA esetén.

• A következő információk nem jelennek meg megfelelően:

– VBR (változó bitessebesség) kódolású MP3-fájl eltelj játékidje

– azon mappák és fájlok neve, amelyek nem az 1-es és 2-es szintű ISO9660 vagy Joliet kiterjesztési formátumot követik.

• A következő információk jelennek meg a kijelzőn:

– CD-DA-lemez hátralevő lejátszási ideje.

– MP3-fájlok ID3-címkeinformációi 1-es vagy 2-es verziójú

ID3-címkek használata esetén (ha egyetlen MP3-fájlhoz 1-es és 2-es verziójú ID3-címke egyaránt tartozik, akkor a 2-es verziójú ID3-címkeinformáció jelenik meg a kijelzőn).

### Mejgjegyzés a kijelzőn megjelenő DAB/DAB+ információkról (csak a CMT-G1B1P típus esetében)

Még abban az esetben is, ha a fájl kiterjesztése megfelelő, eltérő fájlformátum esetén a lejátszásakor a rendszer zajt produkálhat vagy meghibásodhat.

**A rendszer akkumulátortöltéknél való használata**

A rendszer bekapcsolt állapotban használható olyan USB-eszközök akkumulátorának töltésére, amelyek rendelkeznek az újratöltés funkcióival.

A töltés akkor kezdődik, amikor az egység ↔ (USB) portjához csatlakoztatja az USB-eszköz. Az USB-eszköz kijelzőjén megjelenik a töltés állapota. A további részletekkel kapcsolatban lásd az USB-eszköz felhasználói útmutatóját.

## Az időzítőnk használata

A rendszer 2 féle időzítő funkciót biztosít. Mindkettő beállítása esetén a kikapcsolásidőzítő élvez prioritást.

**Kikapcsolásidőzítő:**

Lehetősége van arra, hogy zenére aludjon el. Ez a funkció abban az esetben is működik, ha az óra nincs beállítva. Nyomja meg többször egymás után a SLEEP gombot.

**Bekapcsolásidőzítő:**

Lehetősége van egy előre beállított időpontban CD-re, FM, AM vagy DAB/DAB+ műsorra (csak a CMT-G1B1P típus esetében) vagy USB-eszközre ebredni. Győződjön meg róla, hogy az óra be van állítva.

- Készítse elő a hangforrást. Készítse elő a hangforrást, majd állítsa be a hangerőt a VOLUME +/- gomb segítségével. CD adott műsorszáma vagy audiofájlja elsőként való lejátszásához hozzon létre saját programot.
- Válassza az időzítőbeállítási üzemmódot. Nyomja meg a TIMER MENU gombot.
- Állítsa be a bekapcsolásidőzítőt.

A „PLAY SET?” lehetőség kiválasztásához nyomja meg többször a ◆/◆ gombot, majd az ENTER gombot.

**4** Állítsa be a lejátszás indításának idejét.

A ◆/◆ gomb többszöri megnyomásával állítsa be az órát, majd nyomja meg az ENTER gombot. Végezze el a perc beállítását a fenti művelettel.

**5** A lejátszás leállításának ideje szintén a 4. lépésben megadott módon végezhető el.

**6** Válassza ki a hangforrást.

Nyomja meg többször egymás után a ◆/◆ gombot, amíg meg nem jelenik a kívánt hangforrás a kijelzőn. Ezután nyomja meg az ENTER gombot.

**7** Kapcsolja ki a rendszert.

Nyomja meg a I/⏻ gombot. A rendszer a beállított idő előtt automatikusan bekapcsol.

Ha a rendszer a beállított időpontban bekapcsolt állapotban van, akkor a bekapcsolásidőzítő nem indul el. Ne működtesse a rendszert a bekapcsolás és a lejátszás megkezdése közötti időszakban.

### A beállítás ellenőrzése

**1** Nyomja meg a TIMER MENU gombot.

**2** A „TIMER SEL?” lehetőség kiválasztásához nyomja meg többször a ◆/◆ gombot, majd az ENTER gombot.

**3** „PLAY SEL?” lehetőség kiválasztásához nyomja meg többször a ◆/◆ gombot, majd az ENTER gombot.

**Az időzítés törlése**

Ismétlje meg a fenti műveletet, amíg a 3. lépésben a „TIMER OFF?” felirat meg nem jelenik a kijelzőn. Ezután nyomja meg az ENTER gombot.

**A beállítás módosítása**
Kezdje újra az 1. lépéstől.

**Mejgjegyzés**
Ha USB-eszköz választ az időzítéshez, és sok fájlja vagy mappája van az eszközhöz, akkor időbe telik a fájlok beolvasása, aminek következtében a beállított időponthoz képest rövid késleltetéssel indul el a lejátszás.

**Mejgjegyzések iPod-/iPhone-felhasználók számára**

• A bekapsolásidőzítő alkalmazása esetén győződjön meg róla, hogy nincs folyamatban iPod/iPhone eszközlről történő lejátszás.

• A csatlakoztatott iPod/iPhone állapotától függően előfordulhat, hogy a bekapsolásidőzítő nem aktíválható.

**Tipp**

A bekapsolásidőzítő beállítása a manuális kikapcsolásáig érvényben marad.

## Hibaelhárítás

- Győződjön meg arról, hogy a hálózati csatlakozókábel és a hangszóró vezetékai megfelelő és biztos módon csatlakoztatva vannak.
- Keresse meg a problémát az alábbi ellenőrző listában, és végezze el a hozzá tartozó javító műveletet.

Ha a probléma továbbra is fennáll, keresse fel a Sony legközelebbi forgalmazóját.

Ha a probléma továbbra is fennáll, keresse fel a Sony legközelebbi forgalmazóját.

Ha a probléma továbbra is fennáll, keresse fel a Sony legközelebbi forgalmazóját.

<b>Ha a STANDBY jelzés villog</b>
Azonnal húzza ki a tápkábelt a fali aljzathól, és ellenőrizze a következőket:
• Nincs rövidzárlat a + és a – hangszugárzó-vezetékek között?
• Állítsa le az esetlegesen az iPod/iPhone eszközön futó egyéb iOS alkalmazásokat. A részletekért nézze meg a iPod/iPhone eszközhöz kapott használati útastását.
• Győződjön meg arról, hogy az iPod/iPhone megfelelően van csatlakoztatva.
• Győződjön meg arról, hogy az iPod/iPhone szoftverének frissítése megtörtént. Amennyiben nem, akkor a rendszerrel való használata előtt frissítse az iPod/iPhone szoftvert.
• Mivel a rendszer és az iPod/iPhone vezérlése egymástól külön történik, elképzelhető, hogy az iPod/iPhone nem működtethető a távvezérlő vagy a készülék gombjaival. Ebben az esetben használja az iPod/iPhone vezérlőgombjait.

## Általános

- A rendszer nem kapcsol be.**
- Csatlakoztatva van a tápkábel?

**A rendszer váratlanul készenléti üzemmódra váltott.**

• Ez nem jelent hibás működést. A készülék automatikusan készenléti üzemmódra vált, amennyiben kb. 30 percig nem történik semmilyen művelet vagy nincsen kimeneti audiojel. Lásd „Az automatikus készenléti üzemmód funkció kikapcsolása” című részt.

**Az iPod/iPhone nem tölthető.**

• Ha az iPod/iPhone akkumulátora lemerült, akkor elképzelhető, hogy még a rendszerhez történő csatlakoztatás esetén sem tölthető. Ebben az esetben töltse fel az akkumulátort számítógép vagy más eszköz segítségével, és ezután csatlakoztassa a rendszerhez.

• Győződjön meg arról, hogy az iPod/iPhone megfelelően van csatlakoztatva.

• A rendszert csak bekapcsolt állapotában használhatja akkumulátortöltéknél az iPod/iPhone eszközhöz.

**Az iPhone csengőhangjának hangereje nem változik.**

• Állítsa be a csengőhang hangerejét az iPhone eszközözn.

### Nincs hang.

• Nincs rövidzárlat a + és a – hangszórókábelek között?

• Csak a tartozék hangszugárzókat használja?

• Nem takarja el valami a rendszer szellőzőnyílásait?

• Elképzelhető, hogy az adott állomáson ideiglenesen szünetel a sugárzás.

**A hang csak az egyik oldalról érkezik, illetve a jobb és a bal oldali hangerő nem kiegyenlített.**

• A hangszugárzókat a lehető legszimmetrikusabb módon helyezze el.

• Kizárólag a tartozék hangszugárzókat csatlakoztassa a készülékhez.

• Szereljen fel egy (nem tartozék) zajszűrőt a tápkábelrel.

**A távvezérlő nem működik.**

• Távoltítsa el a távvezérlő és a készüléken található érzékelő között elhelyezkedő esetleges akadályokat, és ne helyezze a készüléket fénycsö közelébe.

• Irányítsa a távvezérlőt a készüléken lévő érzékelő felé.

• Vigye közelebb a távvezérlőt a rendszerhez.

**A STANDBY jelzőfénye a tápkábel hálózati csatlakoztatásának megszüntetése után is bekapcsolatva marad.**

• Előfordulhat, hogy a STANDBY jelzőfénye a tápkábel hálózati csatlakoztatásának megszüntetése után azonnal alszik ki. A jelzőfény mintegy 40 másodperc múlva kikapcsol. Ez nem jelent hibás működést.

**A„Reading” felirat hosszú ideig látható, vagy sokáig tart, amíg a lejátszás elindul.**

• Az olvasási folyamat a következő esetekben sokáig tarthat:

– Az USB-eszközön sok mappa vagy fájl van.

– A fájlszerkezet különösen összetett.

• A memória kapacitása túl nagy.

– A belső memória töredezett.

**Hibás kijelzés**

• Ismétlje meg a zenei adatok átvitelét az USB-eszközre, mert elképzelhető, hogy a rajta tárolt adatok sérültek.

• A rendszer csak betűk és számok megjelenítésére alkalmas. Más karakterek nem jelennek meg megfelelően.

**A lejátszás nem az első műsorszámtól indul.**

• A PLAY MODE/TUNING MODE gomb többszöri megnyomásával térjen vissza a normál lejátszashoz, amíg mind a „PGM”, mind a „SHUF” felirat el nem tűnik a kijelzőről.

**Az időzítés indítása a szokásosnál több időt vesz igénybe.**

• A következő típusú lemezek növelhetik a lejátszás elindításának időtartamát:

– bonyolult faszervezettel rögzített lemez.

– többenetes mddban rögzített lemez.

– nem véglegesített lemez (olyan lemez, amelyhez még hozzáadhatók adatok).

– sok mappát tartalmazó lemez.

**iPod/iPhone**

**Nincs hang.**

• Győződjön meg arról, hogy az iPod/iPhone megfelelően van csatlakoztatva.

• Győződjön meg arról, hogy az iPod/iPhone zenét játszik le.

• Győződjön meg arról, hogy az iPod/iPhone szoftverének frissítése megtörtént. Amennyiben nem, akkor a rendszerrel való használata előtt frissítse az iPod/iPhone szoftvert.

• Állítsa be a hangerőt.

**A hang torz.**

• Győződjön meg arról, hogy az iPod/iPhone megfelelően van csatlakoztatva.

• Vegye lejjebb a hangerőt.

• Állítsa az iPhone/iPod „EQ” beállítását „Off” vagy „Flat” értékre.

Ha a probléma továbbra is fennáll, keresse fel a Sony legközelebbi forgalmazóját.

Ha a probléma továbbra is fennáll, keresse fel a Sony legközelebbi forgalmazóját.

Ha a probléma továbbra is fennáll, keresse fel a Sony legközelebbi forgalmazóját.

Ha a probléma továbbra is fennáll, keresse fel a Sony legközelebbi forgalmazóját.

**Az iPod/iPhone nem működik.**

• Ha az iPod/iPhone akkumulátora lemerült, akkor előfordulhat, hogy nem működtethető a rendszerrel. Ebben az esetben töltse fel az akkumulátort számítógép vagy más eszköz segítségével, és ezután csatlakoztassa a rendszerhez.

• Állítsa le az esetlegesen az iPod/iPhone eszközön futó egyéb iOS alkalmazásokat. A részletekért nézze meg a iPod/iPhone eszközhöz kapott használati útastását.

• Győződjön meg arról, hogy az iPod/iPhone megfelelően van csatlakoztatva.

• Győződjön meg arról, hogy az iPod/iPhone szoftverének frissítése megtörtént. Amennyiben nem, akkor a rendszerrel való használata előtt frissítse az iPod/iPhone szoftvert.

• Mivel a rendszer és az iPod/iPhone vezérlése egymástól külön történik, elképzelhető, hogy az iPod/iPhone nem működtethető a távvezérlő vagy a készülék gombjaival. Ebben az esetben használja az iPod/iPhone vezérlőgombjait.

**Az iPod/iPhone nem tölthető.**

• Ha az iPod/iPhone akkumulátora lemerült, akkor elképzelhető, hogy még a rendszerhez történő csatlakoztatás esetén sem tölthető. Ebben az esetben töltse fel az akkumulátort számítógép vagy más eszköz segítségével, és ezután csatlakoztassa a rendszerhez.

• Győződjön meg arról, hogy az iPod/iPhone megfelelően van csatlakoztatva.

• A rendszert csak bekapcsolt állapotában használhatja akkumulátortöltéknél az iPod/iPhone eszközhöz.

**Az iPhone csengőhangjának hangereje nem változik.**

• Állítsa be a csengőhang hangerejét az iPhone eszközözn.

### USB-eszköz

**Támogatott USB-eszközt használni?**

• Ha nem támogatott USB-eszköz használ, az