

SONY®

Портативен стерео трансмитер

Ръководство за експлоатация

BG



TMR-BT10

©2006 Sony Corporation

ПРЕДУПРЕЖДЕНИЕ

За да избегнете пожар или токов удар, не излагайте устройството на дъжд или влага.

За да избегнете токов удар, не отваряйте кутията. За сервис се обръщайте само към квалифициран персонал.

Не инсталирайте устройството в затворени пространства, като полица за книги или вграден шкаф.

За да предотвратите пожар, не покривайте вентилационните отвори на устройството с вестници, покривки, завеси и др. Не поставяйте запалени свещи върху него.

За да предотвратите пожар или токов удар, не поставяйте върху устройството предмети, пълни с течности, като например вази.

Включете променливотоковия адаптер в контакт, който е лесно достъпен. Ако забележите някаква неизправност по време на работа на устройството, веднага изключете щепсела от контакта.



С настоящото корпорация Sony декларира, че този уред отговаря на основните изисквания и други приложими клаузи на Директива 1999/5/ЕС.

За повече подробности посетете следния интернет адрес:

<http://www.compliance.sony.de/>



Изхвърляне на стари електрически и електронни уреди (за страните от Европейския съюз и други европейски страни, използващи система за разделно събиране на отпадьци)

Този символ на устройството или опаковката му показва, че продуктът не се третира като домашен отпадьк. Вместо това, трябва да бъде предаден в съответните пунктове за рециклиране на електрически и електронни уреди. Ако изхвърлите този продукт на правилното място, вие ще предотвратите потенциални негативни последици за околната среда и човешкото здраве, които могат да бъдат причинени при неправилното му изхвърляне. Рециклирането на материалите ще помогне за запазването на някои природни ресурси. За по-подробна информация относно рециклирането на този продукт, моля, свържете се с общинската служба във вашия град, службата за изхвърляне на отпадьци или магазина, от който сте закупили продукта.

Марката и логото Bluetooth са собственост на Bluetooth SIG, Inc. и всяко тяхно използване от корпорация Sony е по лиценз.

Другите търговски марки и имена са собственост на съответните им притежатели.

Съдържание

Добре дошли!	4
3 стъпки за функцията BLUETOOTH.....	5
Местонахождение и функция на частите	6
Зареждане на устройството.....	7
Съчетаване	9
Какво представлява съчетаването?	9
Процедури по съчетаване.....	9
Индикации за функцията BLUETOOTH.....	11
Слушане на музика.....	12
Изхвърляне на устройството.....	14
Предпазни мерки	15
Какво представлява техноло- гията BLUETOOTH?.....	17
Отстраняване на проблеми.....	18
Нулиране на слушалките.....	20
Спецификации	21

Добре гошли!

Благодарим ви, че закупихте този портативен стерео трансмитер на Sony. Това устройство използва безжичната технология BLUETOOTH™.

Това устройство може да предава стерео аудио сигнали на BLUETOOTH стерео аудио приемно устройство (слушалки, устройство за кола, стерео компонентна система и т.н.)*. Чрез конвертиране на основните стерео аудио входящи сигнал(аналогови) от свързан стерео аудио входящ източник в цифров стерео аудио сигнал и безжично прехвърляне, можете да се насладите на музика от стерео аудио устройство свързано към този уред (портативен аудио плейър, мобилен телефон, компютър и т.н.).



* Изисква се свързаното Bluetooth устройство да поддържа A2DP (Advanced Audio Distribution Profile).

3 стъпки за функцията BLUETOOTH

В следните примери обясняваме как да прехвърляте музика възпроизведена на аудио устройството свързано към това устройство и да слушате музика на BLUETOOTH стерео аудио приемно устройство (слушалки, стерео аудио система и т.н.)

Съчетаване

Включете BLUETOOTH стерео аудио приемно устройство и това устройство, за да се разпознаят.

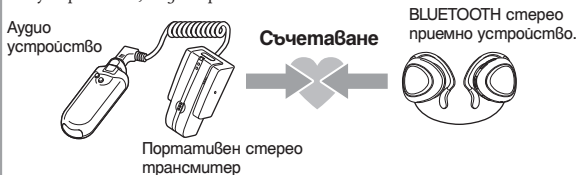

За повече подробности вижте страници 12 – 13.



BLUETOOTH връзка

Автоматичното включване на това устройство прави BLUETOOTH връзката между него и BLUETOOTH стерео аудио приемното устройство.



Прехвърляне на музика

Можете да се насладите на музика възпроизведена на портативен аудио плейър, свързан към устройството посредством BLUETOOTH аудио приемаща система.

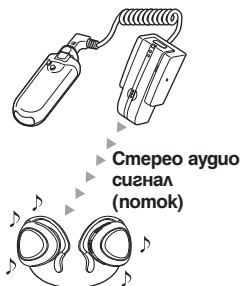

За повече подробности вижте страници 12 – 13.

Местонахождение и функция на частите

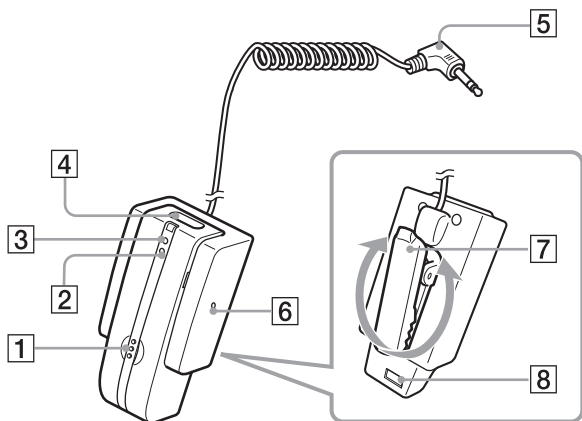

1 Бутон за нулиране

2 Индикатор (червен)

Указва състоянието на захранването за устройството.

3 Индикатор (син)

Указва състоянието на връзката с устройството.

4 Бутон POWER

5 Щекер за аудио (позлатен стерео мини щекер с L-форма)

Свържете към жака за слушалки на портативния аудио плейър и т.н.

6 Бутон RESET

7 Щипка

Регулирайте щипката в желаня ъгъл и защитете към чантата си.

8 Точка на контакт

Зареждане на устройството

Това устройство е снабдено с акумулаторна литиево-йонна батерия, която трябва да бъде заредена, преди да използвате устройството за първи път.

1 Свържете приложения променливотоков адаптер към стойката за зареждане на батерии.

Стойка за зареждане на батерии (приложена)

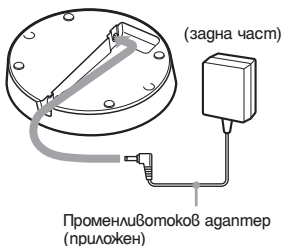

2 Свържете приложения променливотоков адаптер към стенния контакт.

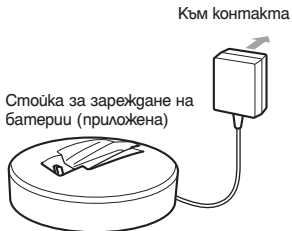

3 Поставете устройството върху стойката за зареждане на батерии.

Портативен стерео трансмитер

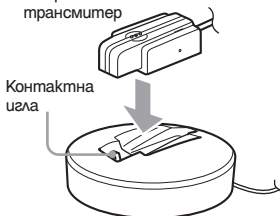

Забележка

Ако щипката за зареждане е завъртяна, устройството не може да бъде поставено върху стойката за зареждане на батерии и зареждането не стартира.

Завъртете щипката обратно в първоначална позиция преди да стартирате със зареждането. Поставете устройството върху стойката за зареждане на батерията, така че контактната точка на устройството да се срещне с иглата за зареждане на стойката за зареждане на батерията и се уверете, че индикаторът (червен) светва. Зареждането приключва след около 3 часа* и индикаторът (червен) изгасва автоматично.

* Времето, необходимо за зареждане на изразходвана батерия.

Съвет

Когато зареждате батерията, устройството автоматично се изключва.

Внимание

Ако това устройство засече проблем по време на зареждането, индикаторът (червен) може да изгасне, въпреки че зареждането не е приключило.

Проверете за следните причини:

- Температурата на околната среда е извън границата от 0°C - 40°C.
- Възникнал е проблем с батерията.

В този случай я заредете отново, като внимавате околната температура да е в посочените по-горе граници. Ако проблемът не изчезне, консултирайте се с най-близкия доставчик на Sony.

Забележки

- Ако батерията не е използвана дълго време, тя може да се разрези бързо, но след няколко презареждания животът ѝ ще се удължи.
- Ако животът на вградената акумулаторна батерия намалее наполовина на нормалната му дължина, трябва да смените батерията. Консултирайте се с най-близкия доставчик на Sony относно подмяната на акумулаторната батерия.
- Избягвайте да излагате устройството на прекалено ниски или високи температури, на пряка слънчева светлина, влага, пясък, прах или механично сътресение. Никога не го оставяйте в кола, паркирана на слънце.
- Използвайте само приложения променливотоков адаптер. Не използвайте друг променливотоков адаптер.

Часове за потребление*

Състояние	Часове за потребление (приблизително)
Време в режим готовност за възпроизвеждане на музика (go)	11 часа

* Посоченото време може да варира, в зависимост от температурата на околната среда или условията на употреба.

Проверка на оставащия заряд в батерията

Ако натиснете бутона POWER при включено устройство, индикаторът (червен) започва да мига. Можете да проверите оставащия заряд в батерията по броя на примигванията на индикатора (червен).

Индикатор (червен)	Състояние
3 пъти	Батерията е пълна
2 пъти	Батерията е до средата
1 път	Батерията е празна (има нужда от зареждане)

Забележка

Не можете да проверите състоянието на батерията веднага след включване на устройството или докато го съчетавате.

Когато батерията е почти празна

Индикаторът (червен) автоматично започва да мига бавно. Когато зарядът се изразходва докрай, чува се звуков сигнал и устройството автоматично се изключва.

Съчетаване

Какво представлява съчетаването?

BLUETOOTH устройствата трябва да бъдат "съчетани" едно с друго предварително. Щом съчетаването бъде осъществено, не е нужно да извършвате операцията повторно, освен в следните случаи:

- Когато съчетаването на BLUETOOTH устройството бъде изтрито от паметта на устройството след ремонт и т.н.
- Когато се опитате да съчетаете слушалките с 9 или повече устройства. Слушалките могат да бъдат съчетани с максимум 8 BLUETOOTH устройства; ако съчетаете ново устройство след като вече сте съчетали 8 такива, устройството с най-старото време за връзка ще бъде заменено с новото.
- Когато разпознаването на слушалките от устройството, което предстои да бъде свързано, е изтрито.
- Когато слушалките бъдат нулирани. В този случай цялата информация за съчетаването се изтрива.

Забележка

Кодът за достъп* на това устройство е фиксиран на „0000“. Устройството не може да бъде свързано с Bluetooth приемно устройство, чийто код не е „0000“.

* Кодът за достъп може да се нарича "Passkey", "PIN code", "PIN number" или "Password".

Процедури за съчетаване

- 1 Поставете устройството, което ще свързвате, на разстояние не повече от 1 метър от слушалките.**
- 2 Натиснете и задръжте бутона POWER за 7 или повече секунди, за да влезе в режим готовност за съчетаване, докато устройството е изключено.** Индикаторът (син) и индикаторът (червен) примигват заедно и устройството започва да търси BLUETOOTH приемно устройство.



Забележки

- След около 3 секунди, захранването се включва и индикаторите (син) и (червен) примигват заедно. Задръжте бутона натиснат без да го освобождавате докато и двата индикатора започнат да примигват заедно, след това освободете бутона. Устройството влиза в режим на съчетаване.
- Ако съчетаването не се осъществи до 5 минути, режимът за съчетаване ще бъде отменен и слушалките ще се изключат. В този случай започнете отново от стъпка 1.

3 Настройте BLUETOOTH приемното устройство в режим на съчетаване.

Устройството търси BLUETOOTH приемно устройство автоматично и се съчетава със съответното устройство. Устройството се опитва да се свърже с BLUETOOTH приемното устройство веднага след засичането му.

Когато е извършена правилна BLUETOOTH връзка, индикаторът (червен) се изключва и индикаторът (син) започва да примигва по-бавно, което показва, че съчетаването е завършило и информацията за съответното съчетаване е запазена в устройството.

Забележки

- Ако за BLUETOOTH приемното устройство се изисква код за достъп въведете „0000“.
- На екрана на BLUETOOTH приемното устройство се появява надпис „Pairing complete“.
- Когато съчетаването е завършено, някои BLUETOOTH устройства може да се свържат с устройството автоматично.

Съвети

- За да се свържете с други BLUETOOTH устройства, повторете стъпки **1** до **3** за всяко от устройствата.
- За да изтриете всяка информация о съчетаването, вижте „Нулиране на устройството“ (стр. 20).

Индикации за функцията BLUETOOTH

B:Индикатор (син)

R:Индикатор (червен)

Състояние		Начин на мигане	
Съчетаване		B	● - ● - ● - ● - ● - ● - ● - ● - ...
		R	● - ● - ● - ● - ● - ● - ● - ● - ...
Свързване		B	● - - - ● - - - ● - - - ● - - - ● ...
		R	-
Осъществяване на връзка	Слушане	B	●● - - - - - - - - ●● - - - - ...
		R	-
	Без музика	B	● - - - - - - - - ● - - - - - ...
		R	-

Слушане на музика

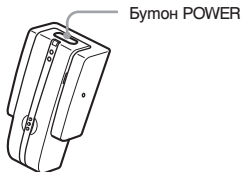

Преди да започнете работа с устройството, проверете следното.

- Дали съчетаването на това устройство и BLUETOOTH устройството е приключило.
- Дали BLUETOOTH приемното устройство е в режим на готовност.
- Дали BLUETOOTH устройството поддържа функция предаване на музика (профил: A2DP*).

1 Свържете стерео мини щекерът на това устройство към жака за слушалки на стерео аудио източника.

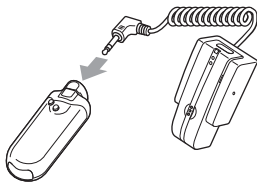

Забележка

След като устройството е свързано към стерео аудио източник, уверете се, че сте свързали към жак за слушалки, не към LINE OUT жак.

2 Включете стерео аудио източника.

3 Натиснете и задръжте бутон POWER за около 3 секунди, докато устройството е изключено.

Индикаторите (син и червен) примигват заедно гбукратно, след това устройството се включва. След като устройството е включено, то се свързва към BLUETOOTH приемното устройство автоматично.

Забележки

- Не натискайте и не задръжките бутон POWER за повече от 7 секунди, в противен случай устройството навлиза в режим на съчетаване.
- Уверете се, че сте включили само BLUETOOTH приемното устройство, което искате да свържете към това устройство. Ако са включени много BLUETOOTH приемни устройства, връзката може да не се осъществи както желаете.
- Ако това устройство не може да осъществи BLUETOOTH връзка със съчетано устройство, съчетайте устройството отново или опитайте да осъществите BLUETOOTH връзка от BLUETOOTH приемно устройство ако е възможно.

Съвети

- Докато търсите BLUETOOTH приемно устройство, индикаторът (син) не престава да примигва.
- Ако две или повече устройства са свързани с това устройство, устройството се опитва да се свърже с всяко от последните две разпознати устройства.

- BLUETOOTH връзката с това устройство се осъществява посредством A2DP (Advanced Audio Distribution Profile)*
- За подробности относно работата с BLUETOOTH приемно устройство обърнете се към инструкциите за употреба приложени към устройството.
- * За подробности относно профилите вижте страница 17.

4 Започнете да възпроизвеждате на стерео аудио източника, свързан към това устройство.

Забележки

- Ако звукът е изкривен, намалете нивото на звука от свързаното устройство.
- Ако нивото на звука е ниско или има страничен шум, увеличете нивото на звука на свързаното устройство.
- Изключете функция увеличаване на басите или функция еквалайзер. Ако тези функции са включени, звукът може да се изкриви.

Съвети

- Увеличете нивото на звука на стерео аудио източника колкото е възможно, но до ниво, в което звукът не е изкривен и след това резултирайте нивото на звука на BLUETOOTH приемното устройство до средно ниво.
- Ако използвате устройството докато го носите в чантата си, BLUETOOTH връзката може да се разпадне. Захванете устройството за чантата си.

Забележки

- Дори ако BLUETOOTH приемното устройство поддържа AVCRP (Audio Video Remote Control Profile), това устройство не може да извършва функции по контрол на възпроизвеждането.
- В следните случаи трябва да осъществите BLUETOOTH връзка отново.
 - Ако захранването на устройството не се включва.
 - Ако захранването на BLUETOOTH приемното устройство не се включва или ако BLUETOOTH функцията е изключена.
 - Ако BLUETOOTH функцията на това устройство или на BLUETOOTH приемното устройство е в режим бездействие.
 - Не е извършена BLUETOOTH връзка.

За да прекратите използването

1 Изключете BLUETOOTH приемното устройство.

2 Натиснете и задръжте бутона POWER за около 3 секунди.

Индикаторът (син) и индикаторът (червен) светват заедно и слушалките се изключват.

Съвет

Когато приклучите възпроизвеждането на музика, BLUETOOTH връзката може да се прекрати автоматично, в зависимост от BLUETOOTH устройството.

Изхвърляне на устройството

За опазване на околната среда, не забравяйте да извадите възрастените акумулаторни батерии от слушалките преди да ги изхвърлите, а батериите изхвърлете на определените за това места.

1 Отвийте 2 винтчета.

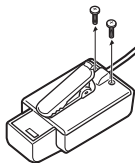

3 Извадете възрастената акумулаторна батерия и я изхвърлете.

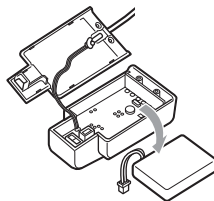

2 Отворете капака и отстранете конектора

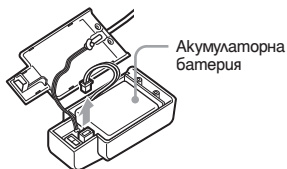

Прегпазни мерки

Относно BLUETOOTH връзката

- BLUETOOTH безжичната технология действа в обхват до 10 метра. Максималният обхват на комуникация може да е различен, в зависимост от това дали има препятствия (човек, метал, стена и др.) или електромагнитна среда.
- Следните условия може да повлияят на чувствителността на BLUETOOTH връзката.
 - Между слушалките и BLUETOOTH устройството има препятствие - например човек, метал или стена.
 - Устройство, използващо честота 2.4 GHz (например безжично LAN устройство, безжичен телефон или микровълнова фурна), се употребява в близост до слушалките.
- Тъй като BLUETOOTH устройствата и безжичните LAN (IEEE802.11b/g) използват една и съща честота, може да се получат микровълнови смущения, които да доведат до влошаване скоростта на връзката, шум или невалидна връзка, ако използвате слушалките в близост до безжично LAN устройство. В такъв случай извършете следното:
 - Осъществете BLUETOOTH връзка най-малко на 10 метра разстояние от безжичното LAN устройство.
 - Ако използвате слушалките на по-малко от 10 метра от безжично LAN устройство, изключете безжичното LAN устройство.
 - Поставете слушалките и BLUETOOTH устройството колкото се може по-близо едно до друго.
- Микровълните, излъчващи се от BLUETOOTH устройство, могат да попречат на функционирането на електронни медицински устройства. Изключете слушалките и другото BLUETOOTH устройство на следните места, за да не предизвикате инцидент.
 - на място, където има запалим газ, в болница, влак, самолет или бензиностанция.
 - в близост до автоматични врати или противопожарна аларма.
- Плейърът поддържа възможности за сигурност, които отговарят на BLUETOOTH стандарта и осигуряват защитена от проникване връзка при използване на безжичната технология BLUETOOTH, но в зависимост от зададените настройки, нивото на сигурност може да се окаже недостатъчно. Бъдете внимателни, когато комуникирате посредством безжичната технология BLUETOOTH.
- Не поемаме отговорност за евентуално изтичане на информация по време на BLUETOOTH връзка.
- Не можем да гарантираме връзка с всички BLUETOOTH устройства.
- Необходимо е устройство с BLUETOOTH функция, което да отговаря на BLUETOOTH стандарта, посочен от BLUETOOTH SIG и да бъде разпознато.
- Дори ако свързаното устройство отговаря на гореспоменатия BLUETOOTH стандарт, някои устройства може да не осъществят връзка или да не работят както трябва, в зависимост от функциите или спецификациите на устройството.
- В зависимост от устройството, което ще свързвате, осъществяването на връзка може да отнеме известно време.

Забележки относно употреба в автомобил

- Не опитвайте да свържете устройството или да работите с него, докато шофирате или чакате сигнал на светофара.
- Уверете се, че това устройство и устройствата свързани към него са здраво прикрепени преди да започнете да шофирате, за да избегнете пътен инцидент.
- Свържете всички кабели правилно, така че да не се оплитат в частите от интериора на автомобила и да пречат на шофирането ви.

Относно приложения променливотоков адаптер

- Използвайте променливотоковия адаптер, приложен към слушалките. Не използвайте друг променливотоков адаптер, защото може да причини неизправност в слушалките.



Поляритет на куплунга

- Ако няма да използвате слушалките дълго време, изключете променливотоковия адаптер от контакта. За да изключите адаптера от контакта, хванете самия куплунг; никога не дърпайте кабела.

Други

- Не поставяйте слушалките на място със следните характеристики:
 - Изложено на пряка слънчева светлина, в близост до отоплителен уред или на друго място с висока температура.

- Запрашени места.
- Места изложени на силни вибрации.
- Бани или други места с висока влажност.
- Изложени на пряка слънчева светлина в кола.
- Не изпускайте, не удряйте и не излагайте на силно съпресение устройството, тъй като това може да доведе до повредата му.
- Използването на BLUETOOTH устройство може да не функционира за мобилните телефони, в зависимост от състоянието на радио вълните и мястото, където се използват уредите.
- Ако изпитате неразположение, след като сте използвали BLUETOOTH устройство, веднага прекратете използването му. Ако проблемът продължи, консултирайте се с най-близкия доставчик на Sony.
- Не позволявайте на деца да ползват този уред.
- Ако имате проблеми или въпроси относно тези слушалки, които не са обяснени в това ръководство, консултирайте се с най-близкия доставчик на Sony.

Какво представлява технологията BLUETOOTH?

Безжичната технология BLUETOOTH е късообхватна безжична технология, позволяваща безжична комуникация на данни между цифрови устройства като компютри или цифрови камери. Безжичната технология BLUETOOTH действа в обхват от около 10 метра.

Най-често се свързват две устройства, но някои уреди могат да бъдат свързани с множество устройства едновременно. Не е необходимо да използвате кабел за връзката, тъй като технологията BLUETOOTH е безжична, нито пък е необходимо устройствата да са едно срещу друго, какъвто е случаят с технологията на инфрачервените лъчи. Можете например да използвате BLUETOOTH устройство, поставено в чантата или в джоб. Технологията BLUETOOTH е международен стандарт, поддържан от милиони компании по целия свят и използван от най-различни компании в световен мащаб.

* Това устройство не може да бъде свързано с няколко групи устройства едновременно.

Система за комуникация и съвместими BLUETOOTH профили на слушалките

Профил се нарича стандартизацията на функцията за всяка спецификация на BLUETOOTH устройството. Този плейър поддържа следната версия и профил на BLUETOOTH:

Система за комуникация:
BLUETOOTH спецификация версия 2.0

Съвместими BLUETOOTH профили:
- A2DP (Advanced Audio Distribution Profile)

Отстраняване на проблеми

Ако се натъкнете на проблеми при употребата на тези слушалки, проверете в следния списък. Ако проблемът си остане, консултирайте се с най-близкия доставчик на Sony.

Общи

Устройството не е включено

- ➔ Заредете батерията на устройството.
- ➔ Устройството не се включва, докато се зарежда. Извадете го от поставката за зареждане на батерии и го включете.

Звукът прескача или разстоянието за комуникация е малко

- ➔ Ако устройството се намира до уреди, които генерират електромагнитна радиация като например безжични LAN устройства други BLUETOOTH устройства или микровълнови фурни, преместете по-далече от такива източници.
- ➔ Преместете препятствия между това устройство и други BLUETOOTH устройства или предмете по-далеч от препятствията.
- ➔ Разположете това устройство и другото BLUETOOTH устройство колкото е възможно по-близо.
- ➔ Сменете местоположението на устройството.

Не можете да осъществите съчетаване

- ➔ Поставете устройството и BLUETOOTH устройството на по-близко разстояние.

Не можете да осъществите BLUETOOTH връзка

- ➔ Проверете дали устройството е включено.
- ➔ Проверете дали BLUETOOTH устройството, което свързвате, е включено и че е активирана BLUETOOTH функцията му.
- ➔ Връзката с дадено BLUETOOTH устройство може да не се запамети в това устройство. Осъществете BLUETOOTH връзка от BLUETOOTH устройството към това устройство непосредствено след съчетаването им приключи.
- ➔ Това устройство или BLUETOOTH устройството, което свързвате, са в режим "sleep" ("приспани").
- ➔ BLUETOOTH връзката е прекратена. Осъществете я отново.

Не можете да работите с устройството (Връзката е прекратена.)

- ➔ Натиснете бутон RESET. Информацията за съчетаването няма да бъде изтрита от тази операция.

Когато слушате музика

Няма звук

- ➔ Проверете връзката между това устройство и стерео аудио източника свързан към това устройство.
- ➔ Проверете дали това устройство и BLUETOOTH стерео аудио приемното устройство са включени.
- ➔ Уверете се, че това устройство не е твърде отдалечено от BLUETOOTH стерео аудио приемното устройство или че това устройство не получава смущения от безжична LAN мрежа или друго 2.4 GHz безжично устройство или микровълнова фурна.
- ➔ Проверете дали BLUETOOTH връзката между това устройство и BLUETOOTH стерео аудио приемното устройство е извършена правилно.
- ➔ Увеличете нивото на звука на BLUETOOTH стерео аудио приемното устройство. За подробности относно регулирането на нивото на звука обърнете се към инструкциите за употреба приложени към BLUETOOTH стерео аудио приемното устройство.
- ➔ Увеличете нивото на звука на стерео аудио източника доколкото е възможно без звукът да се изкривява.
- ➔ Съчетайте това устройство и BLUETOOTH стерео аудио приемното устройство отново.

Звукът е тих

- ➔ Увеличете нивото на звука на стерео аудио източника доколкото е възможно без звукът да се изкривява.
- ➔ Увеличете нивото на звука на BLUETOOTH стерео аудио приемното устройство. За подробности относно регулирането на нивото на звука обърнете се към инструкциите за употреба приложени към BLUETOOTH стерео аудио приемното устройство.

- ➔ Свържете аудио щекера в жака за слушалки вместо в LINE OUT жака.

Изкривен звук

- ➔ Намалете нивото на звука на стерео аудио източника доколкото е възможно без звукът да се изкривява. За подробности относно регулирането на нивото на звука обърнете се към инструкциите за употреба приложени към стерео аудио източника.
- ➔ Свържете аудио щекера в жака за слушалки вместо в LINE OUT жака.

Не можете да свържете към устройството, което е било съчетано и свързано доскоро.

- ➔ Устройството опитва да осъществи връзка с последните две разпознати устройства. Ако устройството не може да осъществи BLUETOOTH връзка със съчетаното устройство, съчетайте устройството отново или опитайте да осъществите BLUETOOTH връзка от BLUETOOTH стерео аудио приемното устройство ако е възможно.
- ➔ Информацията по съчетаването може да е изтрита. Съчетайте устройствата отново.

Нулиране на устройството

Можете да върнете устройството към фабричните му настройки (например нивото на звука) и да изтриете цялата информация за съчетаването.

1 Ако устройството е включено, натиснете и задръжте бутона POWER за около 3 секунди, за да го изключите.

2 Натиснете и задръжте едновременно бутона POWER и мултифункционалния бутон за около 7 секунди.

Индикаторът (син) и индикаторът (червен) примигват заедно четири пъти и устройството се връща към фабричните си настройки. Цялата информация за съчетаването се изтрива.

Спецификации

Общи

Комуникационна система

BLUETOOTH спецификация версия 2.0

Изходен сигнал

BLUETOOTH спецификация Енергиен клас 2

Честотен обхват

Обхват 2.4 GHz (2.4000 GHz - 2.4835 GHz)

Максимален обхват на връзка

При пряка видимост - приблизително 10 m^{*1}

Метод на модулация

FHSS

Съвместими BLUETOOTH профили^{*2}

A2DP (Advanced Audio Distribution Profile)

Поддържани кодеци^{*3}

SBC^{*4}

Аудио вход

Позлатен мини аудио щекер с L-форма (1)

Входен импеданс

Прибл. 32 Ω

Източник на захранване

DC 3.7 V: Вградена литиево-йонна акумулаторна батерия

Измерена консумация на енергия

1.5 W

Размери:

Прибл. 25 x 51 x 29 мм

Тегло

Приблизително 27 г. (включително кабела)

^{*1} Действителното разстояние варира, в зависимост от фактори като препятствия между устройствата, магнитни полета около микровълнова фурна, статично електричество, чувствителност на приемане, работа на антената, операционна система, софтуерно приложение и др.

^{*2} Стандартните BLUETOOTH профили указват целта на BLUETOOTH връзката между устройствата.

^{*3} Codec: Компресия на аудио сигнала и формат на конвертиране

^{*4} Подобхватен кодек

Приложени аксесоари

Променливотоков адаптер (1), Стойка за зареждане на батериите (1)

Дизайнът и спецификациите подлежат на промяна без предупреждение.

<http://www.sony.net/>

Sony Corporation Printed in Czech Republic (EU)

BG



**Изхвърляне на стари електрически и електронни уреди
(Приложимо за страните от Европейския съюз и други
европейски страни, използващи система за разделно
събиране на отпадеци)**

Този символ на устройството или на неговата опаковка показва, че този продукт не трябва да се третира като домашен отпадък. Вместо това, той трябва да бъде предаден в съответните пунктове за рециклиране на електрически и електронни уреди. Изхвърляйки този продукт на правилното място, вие предотвратявате потенциални негативни последици за околната среда и човешкото здраве, които могат да се случат при неправилното изхвърляне на продукта. Рециклирането на материалите ще помогне за запазването на естествените ресурси. За по-подробна информация относно рециклирането на този продукт, моля, свържете се с местния градски офис, службата за изхвърляне на отпадеци или с магазина, от който сте закупили продукта.

Производителят на този продукт е Sony Corporation, 1-1 Konan Minato-ku Tokyo, 108-0075 Japan. Упълномощеният представител за ЕМС (електромагнитна съвместимост) и техническа безопасност на продукта е Sony Deutschland GmbH, Hedelfinger Strasse 61, 70327 Stuttgart, Germany. За въпроси, свързани със сервиза и гаранцията, моля обърнете се към адресите в съответните сервизни или гаранционни документи.

Допълнителна информация за този продукт и отговори на често задавани въпроси можете да намерите на нашия уебсайт за клиентска поддръжка.

<http://www.sony.bg>