

Színes digitális LCD-televízió

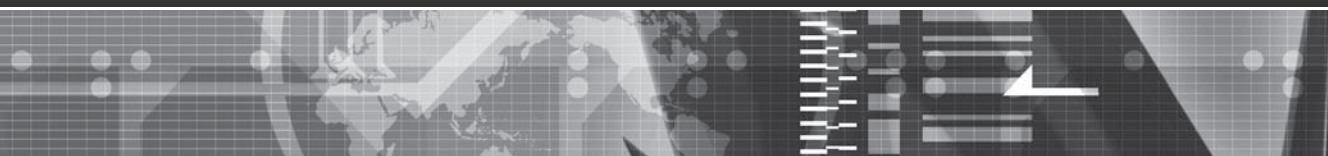

Kezelési útmutató

HU

- ⚠ A tv-készülék használatba vétele előtt kérjük, olvassa el a kezelési útmutató „Biztonsági előírások” című fejezetét. Az útmutatót őrizze meg, mert később még szüksége lehet rá.

KDL-52X2000
KDL-46X2000
KDL-40X2000

BRAVIA



Sony termékekről hasznos információkat találhat a következő weboldalon:

<http://www.sony-europe.com/myproduct>

Bevezetés

Köszönjük, hogy ezt a Sony terméket választotta. A tv-készülék használatának megkezdése előtt kérjük, figyelmesen olvassa végig ezt a kezelési útmutatót és őrizze meg, mert később még szüksége lehet rá.

Megjegyzés a digitális tv-funkcióhoz

- Minden digitális tv-adással (DVB) kapcsolatos funkció, csak azokban az országokban és régiókban működik, ahol DVB-T (MPEG2) digitális jeleket továbbítanak földi műsorszórással. Érdeklődjön kereskedőjénél, hogy sugároznak-e a DVB-T jeleket a lakóhelyén.
- Annak ellenére, hogy a tv-készülék megfelel a DVB-T előírásoknak, a kompatibilitást nem garantáljuk a jövőbeli DVB-T digitális földi adásokkal.
- Egyes digitális tv-funkciók nem használhatók minden országban.

Védjegyekkel kapcsolatos információk

- A **DVB** a DVB Project bejegyzett védjegye.
 - A gyártás a BBE Sound, Inc. engedélyével történt. A BBE Sound, Inc. hozzájárulása, a következő egyesült államokbeli szabadalmaknak megfelelően: 5510752, 5736897. A BBE és a BBE szimbólum a BBE Sound, Inc. bejegyzett védjegye.
 - A „Dolby”, a „Pro Logic” és a dupla-D szimbólum a Dolby Laboratories védjegye.
 - A gyártás a Dolby Laboratories engedélyével történt.
 - A Virtual Dolby Surround térhangzás a TruSurround technológia segítségével jelenik meg ebben a készülékben.
 - A TruSurround, az SRS és a (●) szimbólum az SRS Labs, Inc. védjegye. A TruSurround technológia az SRS Labs, Inc. engedélyével lett felhasználva.
 - A HDMI, a HDMI embléma és a High-Definition Multimedia Interface a HDMI Licensing LLC védjegye vagy bejegyzett védjegye.
- Az útmutatóban található ábrák a KDL-46X2000 típusra vonatkoznak, ha másképp nincs feltüntetve.



Tartalomjegyzék

Üzembe helyezési útmutató

4

Biztonsági előírások	9
Egyéb előírások	12
A távvezérlő áttekintése	13
A televízió gombjainak és visszajelzőinek áttekintése.....	15

Tv-nézés

Tv-nézés	16
A digitális elektronikus műsorújság (EPG) használata DVB	19
Kedvencek listájának használata DVB	21
A csatlakoztatott készülék képének megjelenítése	22

Menüfunkciók használata

Navigálás a menükben.....	23
Kép menü.....	24
Hang menü.....	27
Képernyő menü.....	29
Beállítás menü	31
AV Beállítás menü.....	33
Analóg beállítások menü.....	35
Digitális beállítások menü DVB	38
PC beállítások menü	40

Külső készülékek használata

Külső készülékek csatlakoztatása.....	42
A távvezérlő programozása	44

Egyéb információk

Minőségtanúsítás	46
Hibaelhárítás	48
Tárgymutató	50

DVB: csak digitális csatornák esetén

HU

Üzembe helyezési útmutató

1: A tartozékok ellenőrzése

RM-ED006 távvezérlő (1 db)

AA méretű elemek (R6 típusú) (2 db)

Hálózati vezeték (C-6 típusú) (1 db)



- A ferritgyűrűvel ellátott típusnál a ferritgyűrűt tilos eltávolítani a vezetékről.

Koaxiális csatlakozóvezeték (1 db)



Ne távolítsa a ferritgyűrűket.

PC-csatlakozóvezeték (1 db)

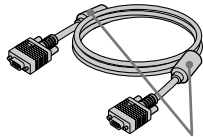

Ne távolítsa el a ferritgyűrűket.

Vezetékrögzítő (1 db)

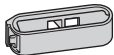

Tartósíj (1 db) és csavarok (2 db)

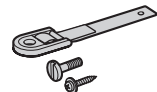

Állvány (1 db) és csavarok (4 db)
(csak a KDL-40X2000 típusúhoz)

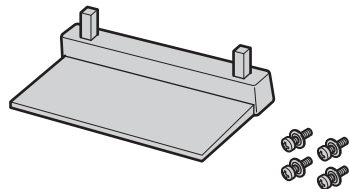

Elemek behelyezése a távvezérlőbe

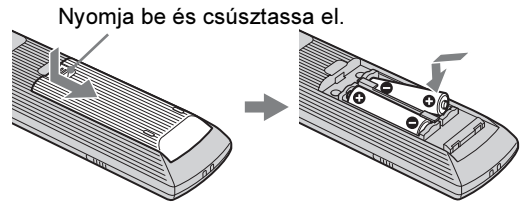

Megjegyzések

- Győződjön meg arról, hogy a mellékelt elemeket a megfelelő polaritással helyezi-e be a távvezérlőbe.
- Ne használjon együtt régi és új, illetve eltérő típusú elemeket.
- Gondoskodjon a kimerült elemek környezetbarát elhelyezéséről. Bizonyos régiókban törvény szabályozza az elemek hulladékként történő elhelyezését. Lépjen kapcsolatba a helyi hatóságokkal.
- Óvatosan kezelje a távvezérlőt. Ne ejtse le, ne lépjen rá és óvja mindenféle folyadéktól.
- Ne helyezze a távvezérlőt hőforrás közelébe, ne tegye ki közvetlen napfény hatásának, és ne tárolja nyirkos helyiségben.

A díszkeret cseréje

A díszkeretet kicserélheti egy külön megvásárolható másik díszkeretre. Kizárólag csere céljából távolítsa el a díszkeretet. A részletekről olvassa el az előlaphoz kapott útmutatót.

2: Az állvány felszerelése (csak a KDL-40X2000 modellnél)

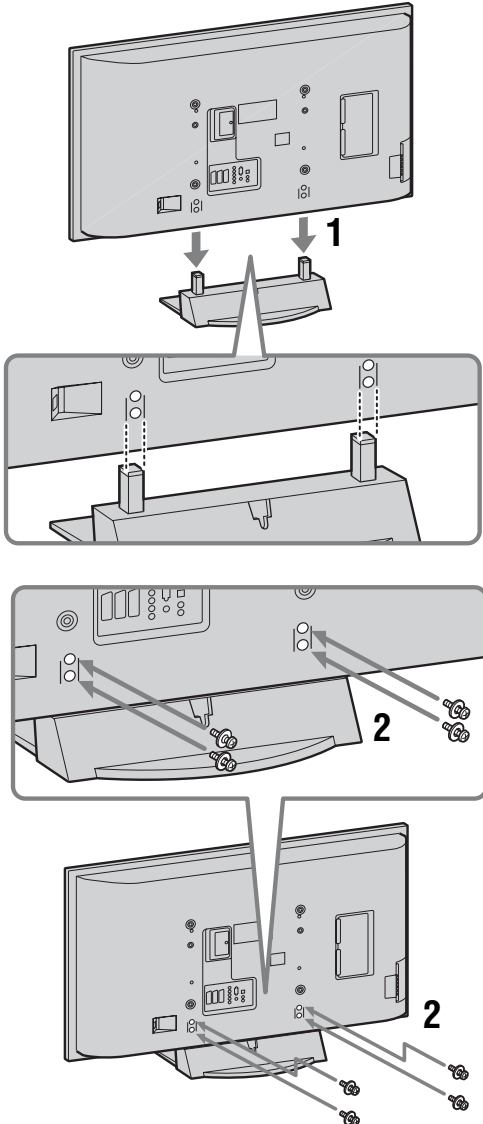

- 1 Helyezze a tv-készüléket az állványra úgy, hogy az állvány két rögzítőoszlopa egyvonalba essen a készüléken lévő furat-jelölésekkel.
- 2 A mellékelt csavarokkal erősítse az állványt a tv-készülékhez.

Megjegyzések

- Ez a tv-készülék nagyon nehéz, ezért legalább két ember végezze az állványra helyezést.

- Ha elektromos csavarbehajtót használ, a meghúzó nyomatékot kb. 1,5 Nm-re állítsa.

3: Antenna/videomagnó csatlakoztatás

Antenna csatlakoztatása

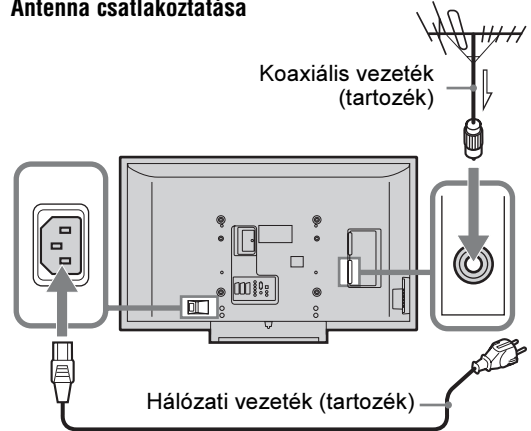

Antenna és videomagnó csatlakoztatása

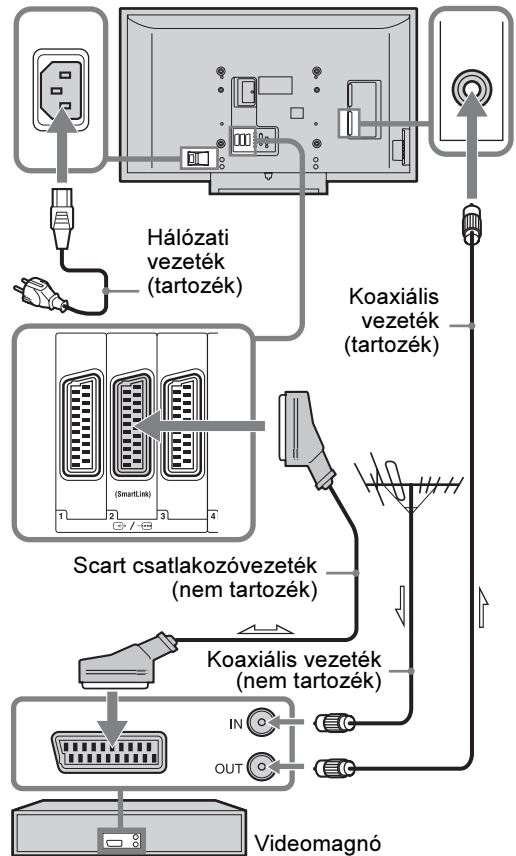

4: A tv-készülék felbo- rulásának megakadályozása

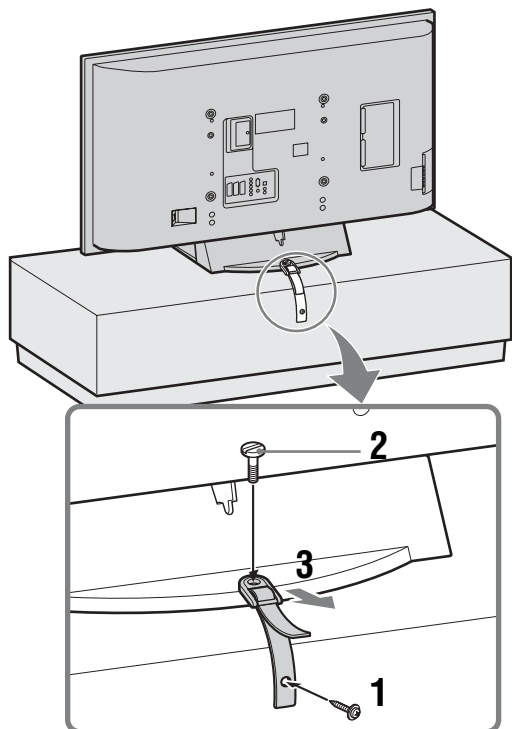

5: A vezetékek kötegelése

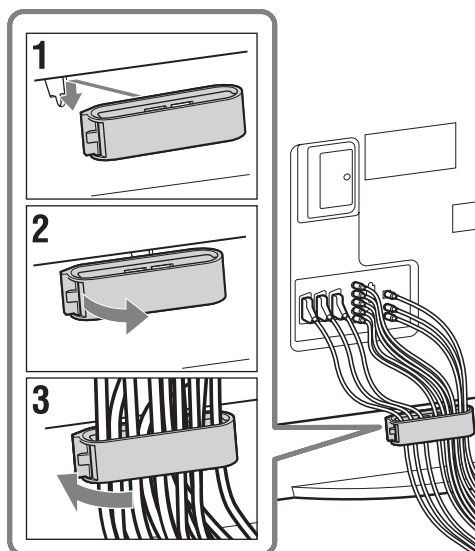

6: A nyelv és az ország/ régió kiválasztása

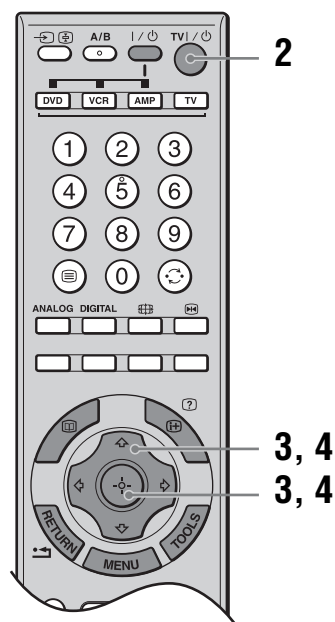
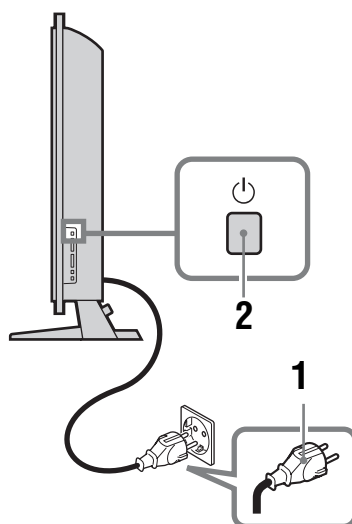

- 1 Csatlakoztassa tv-készülékét a hálózati aljzathoz (220–240 V, 50 Hz váltakozó feszültség).
- 2 Nyomja meg a  gombot a tv-készüléken (jobb oldalon).

A tv-készülék első bekapcsolásakor a Nyelv/
Ország menü jelenik meg a képernyőn.

Ha a tv-készülék készenléti állapotban van (a (készenléti) jelző pirosan világít a készülék előlapján), nyomja meg a távvezérlő TV I/ gombját a televízió bekapcsolásához.

- 3** A /// gombokkal válassza ki a képernyőmenü nyelvét, majd nyomja meg a gombot.



- 4** A / gombokkal válassza ki azt az országot/régiót, ahol használni szeretné tv-készülékét, majd nyomja meg a gombot.

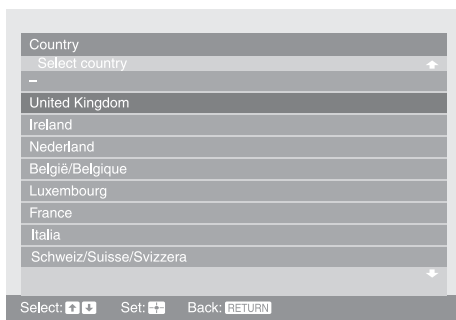

Ha az ország/régió, melyben használni szeretné a tv-készüléket, nem jelenik meg a listában, válassza a „-” opciót.

Az automatikus hangolás indítását megerősítő üzenet jelenik meg a tv-képernyőn. Lépjen a „7: Automatikus hangolás” részre.

7: Automatikus hangolás

A tv-készülék megkeresi és eltárolja a fogható tv-csatornákat.



- 1** Mielőtt elindítja az automatikus hangolást, helyezzen be egy műsoros videokazettát a tv-készülékhez csatlakoztatott videomagnóba (5. oldal), és indítsa el a lejátszást.

Az automatikus hangolás során a készülék a videocsatornákat is megkeresi és tárolja.

Ha nem csatlakoztatott videomagnót a tv-készülékhez, erre az eljárásra nincs szükség. Hagyja ki ezt a lépést.

- 2** A / gombbal válassza ki az „OK” opciót, majd nyomja meg a gombot.

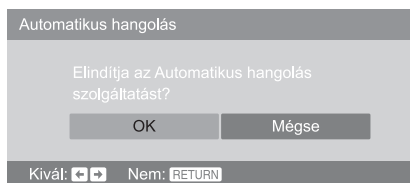

A tv-készülék megkeresi a rendelkezésre álló digitális, majd pedig az analóg csatornákat. A folyamat eltarthat egy ideig, ezért legyen türelmes, és ne nyomjon meg semmilyen gombot a tv-készüléken vagy a távvezérlőn.

Ha egy üzenet jelenik meg, mely kéri az antennacsatlakoztatás ellenőrzését

A készülék nem talált digitális vagy analóg csatornákat. Ellenőrizze az antennacsatlakoztatást, a / gombbal válassza ki az „Igen” opciót és nyomja

folymatodik

meg a ⊕ gombot az automatikus hangolás ismételt elindításához.

3 Ha a Programrendezés menü jelenik meg a képernyőn, kövesse a „Programrendezés” fejezet lépéseit (35. oldal).

Ha nem szeretné megváltoztatni az analóg csatornák tárolási sorrendjét, folytassa a 4-es lépéssel.

4 Nyomja meg a MENU gombot a kilépéshez.

A tv-készülék behangolt minden rendelkezésre álló csatornát.

Megjegyzés

Ha a készülék használatának helyén nem fogható digitális tv-csatorna, illetve ha a „6: A nyelv és az ország/régió kiválasztása” 4. lépésében (7. oldal) olyan országot/régiót választ, ahol nincs digitális műsorszórás, a 3. lépést követően be kell állítani az órát.

Biztonsági előírások

Hálózati csatlakozóvezeték

- A hálózati vezeték épségének megóvása érdekében tartsa be az alábbi előírásokat. Ha a hálózati vezeték megsérül, tűz keletkezhet, vagy a készüléket működtető személy áramütést szenvedhet.
 - Húzza ki a hálózati vezetéket, mielőtt elmozdítaná a készüléket.
 - A hálózati vezetéket először a fali konnektorból húzza ki.
 - Kihúzásnál mindig a csatlakozódugaszt fogja meg, soha ne a vezetéket.
 - A vezetéket nem szabad túlzott mértékben megszorítani, meghajlítani vagy megcsavarni. A belső érpár csupaszolódhat vagy elszakadhat.
 - A hálózati vezetéket nem szabad átalakítani.
 - Ne helyezzen semmilyen nehéz tárgyat a hálózati vezetékre.
 - A hálózati vezetéket tartsa távol mindenféle hőforrástól.
- Ha a hálózati vezeték megsérül, azonnal kapcsolja ki a készüléket, és cseréltesse ki a vezetéket a legközelebbi Sony márkaszervizben.
- A mellékelt hálózati vezetéket ne használja más készülékkel.
- Csak eredeti Sony hálózati vezetéket használjon, ne használja más gyártó termékét.

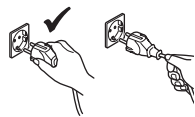

Áramforrás

- A tv-készüléket háromvezetékes, földelt típusú hálózati csatlakozódugasszal kell a védőföldeléssel ellátott konnektorhoz csatlakoztatni.
- Soha ne használjon szakszerűtlenül felszerelt fali konnektort. Tolja be ütközésig a dugaszt az aljzatba. Ha a dugasz meglazul, ív-kisülés és tűz keletkezhet. Vegye fel a kapcsolatot egy villanszerelővel és cseréltesse ki az aljzatot.



A csatlakozódugasz tisztítása

Rendszeresen húzza ki és tisztítsa meg alaposan a csatlakozódugaszt. Ha a dugasz beszenyeződik, a szigetelési tulajdonságai romolhatnak, és ez tüzet okozhat.



Túlterhelés

Ezt a készüléket 220–240 V váltakozó feszültséggel történő üzemeltetésre tervezték. Ne csatlakoztasson túl sok készüléket ugyanahhoz a fali konnektorhoz, mert tűz vagy áramütés keletkezhet.

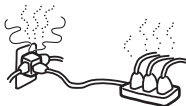

Ha a készüléket nem használja

- Környezetvédelmi és biztonsági okokból javasoljuk, hogy húzza ki a hálózati vezetéket a fali konnektorból, ha hosszabb ideig nem tervezi használni a készüléket.



- A készülék kikapcsolt állapotban is feszültség alatt áll mindaddig, míg a hálózati vezetéket ki nem húzza a fali konnektorból. A teljes áramtalanításhoz húzza ki a hálózati vezetéket a fali konnektorból. Egyes funkciók működéséhez szükséges, hogy a készülék készenléti állapotban maradjon. Olvassa el a kezelési útmutatót ezzel kapcsolatban.

Szállítás

- A készülék mozgatása előtt húzza ki minden csatlakozóvezetéket a készülékből.
- A tv-készülék mozgatásához legalább két emberre van szükség.
- Ha kézzel mozgatja a készüléket, a jobboldali ábrán látható módon tartsa azt. Ha a készüléket mozgatja, vagy a képernyőt forgatja, mindig fogja meg szilárdan az alsó részét. Ellenkező esetben a készülék leeshet és megsérülhet, vagy súlyos sérülést okozhat.
- Amikor szállítja a készüléket, ne tegye ki ütésnek vagy erős rázkódásnak. A készülék leeshet és megsérülhet, vagy súlyos sérülést okozhat.
- Ha a készülék leesett vagy megsérült, azonnal ellenőriztesse szakemberrel.
- Költözkéskor, vagy ha a készüléket szervizbe szállítja, mindig csomagolja vissza az eredeti dobozába.

KDL-46X2000/40X2000

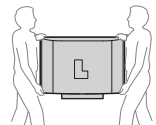

KDL-52X2000

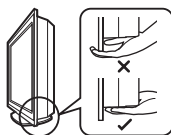
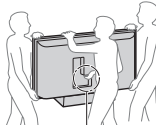

Ajánlott elhelyezés

- A tv-készüléket könnyen hozzáférhető fali konnektor közelében kell elhelyezni.
- A készüléket stabil, vízszintes helyre állítsa. Ne akasszon semmit a készülékre. Ellenkező esetben a készülék leeshet, és megsérülhet vagy súlyos sérülést okozhat.
- Soha ne helyezze a tv-készüléket forró, pl. közvetlen napfénynek kitett helyre vagy fűtőttest, hőszugárzó mellé. Ha a készüléket túlzottan meleg helyen használja, az túlmelegedést, és a burkolat deformációját vagy hibás működést okozhat.
- Ne állítsa a tv-készüléket olyan helyre, ahol a légkondicionáló közvetlen légáramlatának van kitéve. Ellenkező esetben páralecsapódás keletkezhet a készülék belsejében, ami üzemzavarhoz vezethet.
- Soha ne helyezze a tv-készüléket forró, párás vagy túlzottan poros helyre.
- Ne helyezze a készüléket olyan helyre, ahol rovarok juthatnak a belsejébe.
- Ne helyezze olyan helyre a készüléket, ahol mechanikus rázkódásnak van kitéve.
- Ne helyezze olyan helyre a készüléket, ahonnan az kinyúlik (például egy oszlopra vagy oszlop mögé), vagy ahol beverheti a fejét. A készülék sérülést okozhat.
- Ne engedje, hogy a gyermekek felmásszanak vagy rákapaszkodjanak a készülékre.
- Ha a tv-készüléket tengerparthoz közel használja, a fém alkatrészek korrodálódhatnak a só miatt, és ez belső meghibásodást vagy tüzet okozhat.



folytatódik

Szellőzés

- Soha ne takarja el a készülék szellőzőnyílásait. A készülék túlmelegedhet, és tűz keletkezhet.
- Ha nem biztosított a megfelelő szellőzés, a készülékben por és piszok gyűlhet össze. A megfelelő szellőzés érdekében tartsa be a következőket:
 - Ne szerelje fel a készüléket a hátoldalánál vagy az oldalánál rögzítve.
 - Ne szerelje fel a készüléket fordítva vagy fejjel lefelé.
 - Ne helyezze a készüléket polcra vagy szekrénybe.
 - Ne helyezze a készüléket szőnyegre vagy ágyra.
 - Ne takarja le a készüléket függönnyel vagy hasonló textíliával, illetve újsággal vagy hasonló anyaggal.
- Hagyjon elegendő helyet a tv-készülék körül. A csökkent légáramlás miatt fennáll a túlmelegedés, a tűz keletkezésének vagy a tv-készülék károsodásának veszélye.



Ha a falra szereli

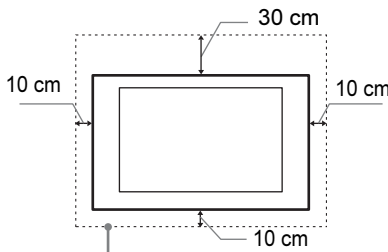

Legalább ennyi helyet hagyjon.

Ha állványra helyezi

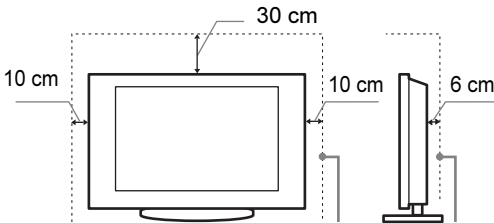

Legalább ennyi helyet hagyjon.

- Soha ne használja a tv-készüléket az alábbiakhoz hasonló helyen:

A légáramlás gátolt.

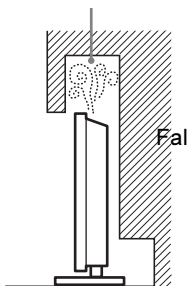

A légáramlás gátolt.

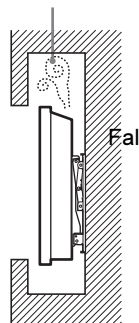

Külön megvásárolható tartozékok

Ügyeljen az alábbiakra, ha a készüléket állványra vagy fali konzolra szereli. Ha nem így tesz, a készülék leeshet, és komoly sérülést okozhat.

- Biztonsági okokból fokozottan ajánlott az eredeti Sony tartozékok használata:
 - SU-WL51 fali rögzítőkeret
 - SU-FL61 tv-állvány
- Kifejezetten ajánlott az eredeti Sony fali rögzítőkeret használata a megfelelő szellőzés biztosítása érdekében, illetve, hogy ne rakódjon le por a tv-készülék, fal és mennyezet köré.
- A készülék falra történő felszerelését szakemberrel végeztesse. A szakszerűtlen felszerelés miatt instabillá és veszélyessé válhat a készülék.
- Az üzembe helyezés során rögzítse megfelelően a tv-készüléket a konzolhoz mellékelt utasításokat betartva.
- Rögzítse az állványhoz mellékelt konzolt.

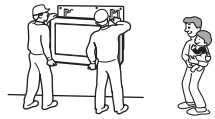

Kábelek elvezetése

- Mielőtt a kábelek elvezetéséhez hozzáférne, a biztonság érdekében húzza ki a hálózati vezetékét.
- A kábeleket úgy vezesse el, hogy a lába ne akadhatson bele azokba. Kárt okozhat a tv-készülékben.

Egészségügyi létesítmények

Ne működtesse a készüléket olyan helyen, ahol orvosi berendezést használnak. Az orvosi berendezés működésében üzemzavar keletkezhet.

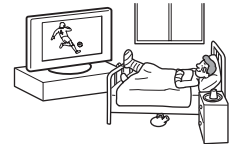

Kültéri használat

- Ne használja a készüléket kültéren. Ha a készüléket eső éri, az áramütést vagy tüzet okozhat.
- Ne tegye ki a készüléket közvetlen napfény hatásának. A készülék felmelegedhet, és károsodhat.

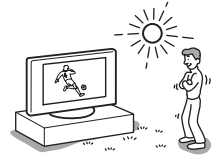

Járművek és hajók

- Ne használja a készüléket járművön. A jármű mozgása miatt a készülék leeshet és sérülést okozhat.
- Ne használja a készüléket hajón vagy vízi járművön. Ha a készüléket tengervíz éri, tűz keletkezhet, vagy a televízió megsérülhet.

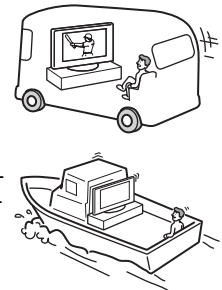

Víz és nedvesség

- Ne használja a készüléket víz közelében, például kádhoz vagy zuhanyzóhoz közel. Ne tegye ki eső, nedvesség vagy füst hatásának.



Tűz keletkezhet, illetve a készüléket kezelő személy áramütést szenvedhet.

- Ne érintse meg a hálózati vezetéket és a tv-készüléket nedves kézzel. Áramütést szenvedhet, vagy kárt okozhat a készülékben.



Nedvesség és gyúlékony anyagok

- Ne tegyen semmit a tv-készülék tetejére. Óvja a készüléket a cseppenő és freccsenő víztől, és ne állítson folyadékot tartalmazó edényt – pl. virágvázát – a készülék tetejére.
- A tűzveszély kialakulásának megelőzése érdekében tartsa távol a gyúlékony anyagokat és a nyílt lángot (pl. gyertyát) a készüléktől.
- Ha bármilyen folyadék vagy szilárd tárgy kerül a készülékbe (pl. a szellőzőnyíláson keresztül), azonnal kapcsolja ki azt. Áramütést szenvedhet, vagy a készülék megsérülhet. Azonnal ellenőriztesse szakemberrel.

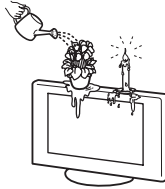

Vihar

Saját biztonsága érdekében ne érintse meg a készüléket, a hálózati csatlakozóvezetéket és az antennavezetéket villámlással járó vihar esetén.



Törés

- Ne dobjon semmit a tv-készülék felé. A képernyő üvege betörhet és komoly sérülést okozhat.
- Ha a tv-készülék üvege megreped, ne érintse meg addig, amíg a hálózati csatlakozóvezetéket ki nem húzta. Ellenkező esetben áramütést szenvedhet.



Javítás

A tv-készülék belsejében veszélyes feszültség van. Ne bontsa meg a burkolatot. A javítást bízza szakemberre.



Kisméretű tartozékok és alkatrészek

Az apró tartozékokat tartsa távol a gyermekektől.

Egyéb előírások

Tv-nézés

- Az ajánlott optimális tv-nézési pozíció a képernyő magasságának 4–7-szeres távolságánál található.
- Annak érdekében, hogy a képernyőn éles kép jelenjen meg ne tegye ki a képernyőt direkt megvilágításnak vagy napfénynek. Lehetőség szerint használjon a mennyezeten elhelyezett helyi megvilágítást.
- Közepesen megvilágított helyiségben nézzen televíziót, mert a gyenge fénynél történő tévzés megterhelő lehet a szem számára. Ha hosszú ideig nézi folyamatosan a képernyőt, szemei hamarabb elfáradnak.

A hangerő beállítás

- Állítsa a hangerőt olyan szintre, mely nem zavarja a szomszédokat. A hang nagyon könnyen terjed éjszaka. Ilyenkor az ablakok bezárása vagy fejhallgató használata javasolt.
- Ha fejhallgatót használ, ne állítsa a hangerőt nagyon magasra, mert halláskárosodást szenvedhet.

LCD-képernyő

- Annak ellenére, hogy az LCD-képernyőt nagy pontosságú technológiával gyártják, és a képpontok legalább 99,99%-a működőképes, fekete vagy világos (piros, kék, zöld) pontok jelenhetnek meg tartósan a képernyőn. Ez az LCD-képernyő strukturális jellemzője, és nem hibajelenség.
- Ne nyomja vagy karcolja meg az elülső szűrőt, és ne helyezzen tárgyakat a tv-készülékre. A kép egyenetlenné válhat, vagy kárt okozhat az LCD-képernyőben.
- Ha hideg helyen használja a tv-készüléket, elmosódás alakulhat ki, vagy a kép sötétebbé válhat. Ez nem hibajelenség. A jelenség megszűnik, ahogy a hőmérséklet emelkedik.
- Szellemkép jelenhet meg, ha állóképet jelenít meg folyamatosan. Kis idő múlva a szellemkép eltűnik.
- A képernyő és a készülék burkolata felmelegszik a készülék használata közben. Ez nem hibajelenség.
- Az LCD kis mennyiségű folyadékkristályt és higant tartalmaz. A tv-készülékben használt fénycső szintén tartalmaz higant. Kövesse a helyi előírásokat és szabályozásokat a hulladékként történő elhelyezésről.

A tv-készülék képernyőjének, házának kezelése és tisztítása

A tisztítás megkezdése előtt húzza ki a tv-készülék hálózati vezetékét a fali konnektorból.

A képernyőbevonat állapotának és a készülék épségének megóvása érdekében kövesse az alábbi előírásokat.

- Soha ne nyomja meg erővel és ne karcolja meg kemény tárggyal a képernyőt, és ne dobjon hozzá semmilyen tárgyat. Ellenkező esetben a képernyő megsérülhet.
- Ne érintse meg a képernyőt a tv-készülék hosszú, folyamatos használata után, mert a panel felforrósodhat.
- Ajánlatos a képernyőt minél kevesebb alkalommal megérinteni.
- A képernyő és a készülékház portalanításához használjon puha tisztítókendőt. Ha a port nem lehet letörölni, nedvesítse meg a tisztítókendőt kímélő tisztítószerez oldattal.
- Soha ne használjon súrolóeszközt, lúgos/savas tisztítószert, súrolóport, illetve maró hatású folyadékat, például alkoholt, benzint, hígítót, vagy rovarirtót. Ezek az anyagok (valamint a gumi vagy vinil anyagú tárgyakkal való hosszú távú érintkezés) károsíthatják a képernyőt és a készülékház felületét.
- A szellőzőnyílásokban por gyűlhet össze idővel. A megfelelő szellőzés érdekében távolítsa el rendszeresen a port (havonta egyszer) porszívóval.
- Ha a jobb rálátás érdekében változtatnia kell a tévékészülék helyzetén, kezeivel tartsa helyén az állvány alapját, hogy a tévékészülék ne váljon el az állványtól. Vigyázzon, hogy ujjja ne szoruljon a tévékészülék és az állvány közé.

Kiegészítő berendezések

- Ne használjon egyéb komponenseket túl közel a tv-készülékhez. A többi komponenst helyezze legalább 30 cm távolságra a tv-készüléktől. Ha videomagnót helyez üzembe a tv-készülék előtt vagy mögött, a kép torz lehet.
- Torzult képet, zajt eredményezhet, ha a tv-készülék környezetében elektromágneses sugárzást kibocsátó készüléket helyez el.

A tv-készülék elhelyezése hulladékként

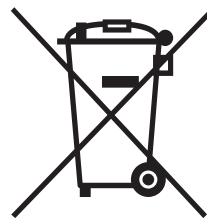

Feleslegessé vált elektromos és elektronikus készülékek hulladékként való eltávolítása (Használható az Európai Unió és egyéb európai országok szelektív hulladékgyűjtési rendszereiben)

Ez a szimbólum a készüléken vagy a csomagolásán azt jelzi, hogy a terméket ne kezelje háztartási hulladékként. Kérjük, hogy az elektromos és elektronikai hulladék gyűjtésére kijelölt gyűjtőhelyen adja le. A feleslegessé vált terméknek helyes kezelésével segít megelőzni a környezet és az emberi egészség károsodását, mely bekövetkezhetne, ha nem követi a hulladékkezelés helyes módját. Az anyagok újrahasznosítása segít a természeti erőforrások megőrzésében. A termék újrahasznosítása érdekében további információért forduljon a lakhelyén az illetékesekhez, a helyi hulladékgyűjtő szolgáltatóhoz vagy ahhoz az üzlethez, ahol a terméket megvásárolta.

A távvezérlő áttekintése

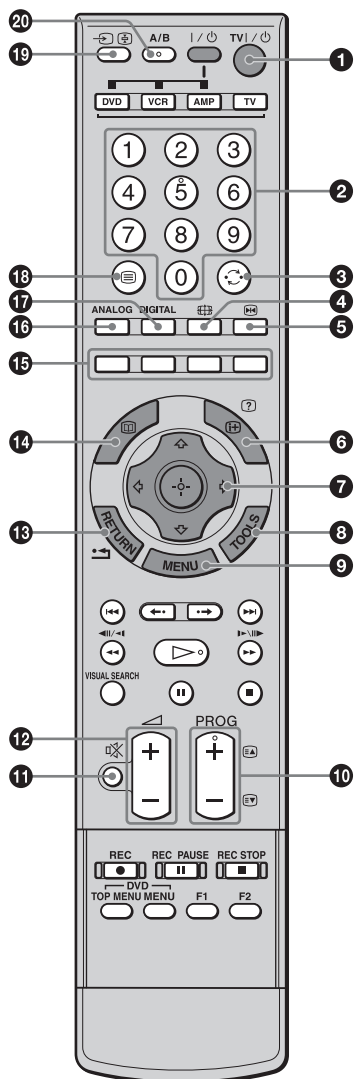

1 TV I/☐ – Televízió készenlét

Kikapcsolja vagy bekapcsolja a tv-készüléket a készenléti üzemmódból.

2 Számgombok

- Tv-üzemmódban: csatornaválasztás; 10 és annál nagyobb csatornaszám esetén két másodpercen belül adja meg a második és harmadik számjegyet.
- Teletext üzemmódban: adja meg a háromjegyű oldalszámot az oldal kiválasztásához.

3 ↶ – Előző csatorna

Visszatér az előzőleg nézett csatornára (ha legalább öt másodpercig nézte azt).

4 [Képernyő] – Képernyő üzemmód (17. oldal)

5 [Képtagyasztás] – Képtagyasztás (17. oldal)

Kimerevítheti a tv-képet.

6 [i+/?] – Információ/Szöveg felfedés

- Digitális üzemmódban: a jelenleg nézett műsorról jelenít meg rövid részleteket.
- Analóg üzemmódban: olyan információkat jelenít meg, mint például a csatornaszám és képernyő üzemmód.
- Teletext üzemmódban (17. oldal): rejtett információt jelenít meg (pl. választ egy kvíz kérdésre).

7 [↑/↓/↶/↷/+] (16., 23. oldal)

8 TOOLS (18., 22. oldal)

Különböző tv-nézési lehetőséget választhat, illetve a jelforrások és képernyőmódok közötti beállításokat, változtatásokat végezheti el.

9 MENU (23. oldal)

10 PROG +/-/[EΔ]/[E▽] (16., 17. oldal)

- Tv üzemmódban: kiválasztja a következő (+) vagy előző (-) csatornát.
- Teletext üzemmódban: kiválasztja a következő ([EΔ]) vagy előző ([E▽]) oldalt.

11 [M] – Némítás (16. oldal)

12 [∧] +/- – Hangerő

13 RETURN / [↶] –

Visszatérés bármely megjelenített menü előző képernyőjére.

14 [EPG] – EPG (digitális elektronikus műsorújság) (19. oldal)

15 Színes gombok (17., 19., 21. oldal)

16 ANALOG – Analóg üzemmód (16. oldal)

17 DIGITAL – Digitális üzemmód (16. oldal)

18 [Teletext] – Teletext (17. oldal)

19 [↶]/[Teletext] – Bemenetválasztás/Teletext oldaltartás

- Tv üzemmódban (22. oldal): kiválasztja a tv-aljzatokhoz csatlakoztatott készülék bemeneti műsorforrását.
- Teletext üzemmódban (17. oldal): kimerevítheti az aktuális oldalt.

20 A/B – kettős hang (28. oldal)

folytatódik

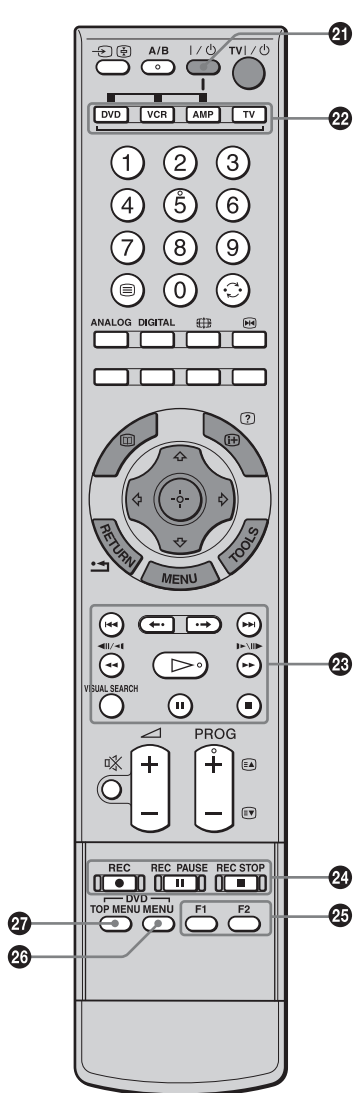

21 I/⏻

A funkciógombokkal kiválasztott készülék ki- vagy bekapcsolása.

22 Funkciógombok

A csatlakoztatott eszközök kiválasztására szolgál. A részletekről olvassa el „A távvezérlő programozása” c. részt a 44. oldalon.

23 DVD/Videomagnó működtető gombok

- ◀◀: megismétli az aktuális jelenetet az előző fejezetjétől (ha van ilyen).
- ▶▶: előre ugorhat a következő fejezetjelhez (ha van ilyen).
- ◀•: megismétli az aktuális jelenetet, egy előre megadott időértéken belül.
- ▶: előre léphet az aktuális jelenetben, egy előre megadott időértéknek megfelelően.
- ◀◀: gyorsított lejátszás hátrafelé.
- ▶▶: gyorsított lejátszás előre.
- ▷: lejátszás normál sebességgel.
- ▬: a lejátszás szüneteltetése.
- : a lejátszás megállítása.
- VISUAL SEARCH: csak olyan Sony DVD-felvevőkkel használható, melyek rendelkeznek vizuális keresési funkcióval. A részletekről olvassa el a DVD-felvevőhöz mellékelt kezelési útmutatót.

24 DVD/Videomagnó felvevő gombok

- REC: a felvétel indítása.
- ▬ REC PAUSE: a felvétel szüneteltetése.
- REC STOP: a felvétel leállítása.
- ▬ REC PAUSE és a ■ REC STOP gombok csak DVD-felvevővel használhatóak.

25 F1/F2

- Lemez kiválasztása DVD-váltó használatakor.
- Funkcióválasztás kombinált készüléknél (pl. DVD/Videomagnó egység). A részletekről olvassa el a DVD-váltóhoz vagy a kombinált készülékhez mellékelt kezelési útmutatót.

26 DVD MENU

Megjeleníti a DVD-lemez menüjét.

27 DVD TOP MENU

Megjeleníti a DVD-lemez főmenüjét.

Hasznos tudnivaló

Az 5-ös számgombon, illetve a ▷, PROG + és az A/B gombokon tapintópont van. Ezeket használhatja viszonyítási pontként a tv-készülék vezérlésekor.

A televízió gombjainak és visszajelzőinek áttekintése

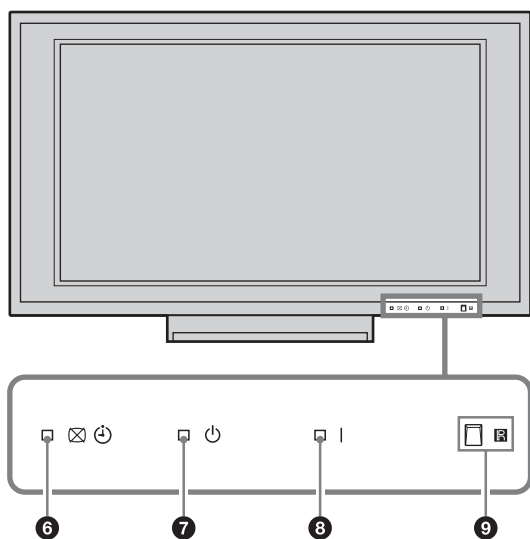
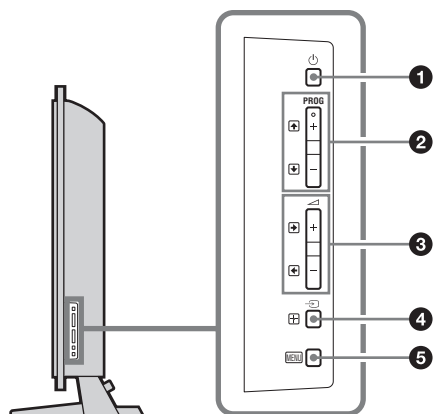





- 1** – **Üzemi kapcsoló**
 Be- vagy kikapcsolja a tv-készüléket.
- 2** **PROG +/-**
 - Tv üzemmódban: kiválasztja a következő (+) vagy az előző (-) csatornát.
 - A tv-menüben: az opciók között mozog fel () vagy le () .
- 3**
 - Tv üzemmódban: növeli (+) vagy csökkenti (-) a hangerőt.
 - A tv-menüben: az opciók között mozog jobbra () vagy balra () .
- 4** **– Bemenetválasztó/OK**
 - Tv üzemmódban (22. oldal): kiválasztja a tv-aljzatokhoz csatlakoztatott készülék bemeneti műsorforrását.
 - A tv-menüben: kiválasztja a menüt vagy opciót, és megerősíti a beállítást.
- 5** **MENU (23. oldal)**
- 6** – **Időzített felvétel/Kép kikapcsolás/Időzítő jelző**
 - Narancssárgán világít, ha időzített felvételt programozott be (19., 20. oldal). Amikor a felvétel elkezdődik, pirosan világít.
 - Zölden világít, ha kikapcsolta a képet (31. oldal).
 - Narancssárgán világít, ha beállította az időzítőt (31. oldal).
- 7** – **Készenlét jelző**
 Pirosan világít, ha a tv-készülék készenléti üzemmódban van.
- 8** **I** – **Üzemi jelző**
 Zölden világít, ha a tv-készülék be van kapcsolva.
- 9** **Távvezérlés érzékelője/Fényérzékelő (32. oldal)**
 - A távvezérlő infravörös jeleit érzékeli.
 - Ne takarja el az érzékelőt, mert befolyásolhatja annak működését.

Megjegyzés

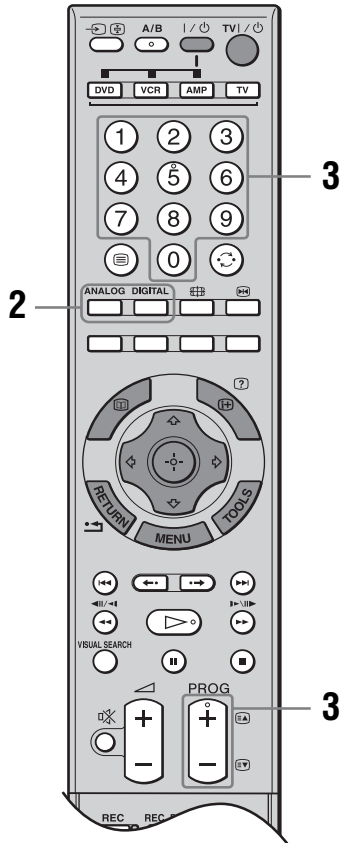
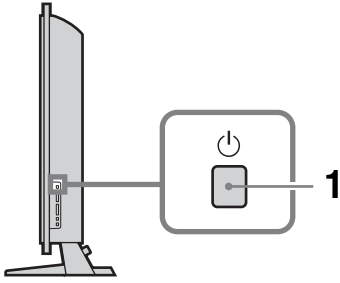







Ügyeljen rá, hogy a tv-készülék ki legyen kapcsolva a hálózati vezeték kihúzása előtt. A hálózati vezeték csatlakoztatásának megszüntetése a tv-készülék bekapcsolt állapotában azt eredményezheti, hogy a jelző továbbra is világít, vagy meghibásodhat a készülék.

Tv-nézés











- 1** Nyomja meg a tv-készülék  gombját (a jobb oldalon) a bekapcsoláshoz.
Ha a készülék készenléti üzemmódban van (a  (készenléti) jelző a tv-készüléken (előlap) pirosan világít), nyomja meg a távvezérlő TV  gombját a bekapcsoláshoz.
- 2** Nyomja meg a DIGITAL vagy az ANALOG gombot a digitális vagy az analóg üzemmód kiválasztásához.
A rendelkezésre álló csatornák az aktuális üzemmódtól függenek.



- 3** A számgombokkal vagy a PROG +/- gombokkal válasszon egy tv-csatornát.
A 10 vagy annál nagyobb csatornaszám kiválasztásához a második és harmadik számjegyet az első számjegy után, két másodpercen belül meg kell adni.
Digitális csatorna kiválasztásához használja a digitális elektronikus műsorújságot (EPG), lásd a 19. oldalt.
Digitális üzemmódban
Egy információs sáv jelenik meg rövid időre. A sávon a következő szimbólumok jelenhetnek meg:

-  rádiószolgáltatás
-  kódolt/előfizetési szolgáltatás
-  több szinkronnyelv áll rendelkezésre
-  felirat áll rendelkezésre
-  felirat áll rendelkezésre a hallássérültek számára
-  az aktuális műsor ajánlott alsó korhatára (4–18 évesig)
-  gyermekzár
-  az aktuális műsor felvétele



További műveletek



Funkció	Tegye ezt
A tv-készülék ideiglenes kikapcsolása (készenléti üzemmód)	Nyomja meg a TV  gombot.
A készülék teljes kikapcsolása	Nyomja meg a  gombot a tv-készüléken (a jobb oldalon).
A tv-készülék bekapcsolása készenléti állapotból hang nélkül	Nyomja meg a  gombot. A  +/- gombokkal állítsa be a hangerőt.
Hangerő beállítása	A  + (növelés)/- (csökkentés) gombokkal állítsa be a hangerőt).
A hang némítása	Nyomja meg a  gombot. Nyomja meg ismét a hang visszaállításához.
A csatorna-indextáblázat megjelenítése (csak analóg üzemmódban)	Nyomja meg a  gombot. A  gombokkal válasszon egy analóg csatornát, majd nyomja meg a  gombot. A bemeneti jel indextáblázat megjelenítésével kapcsolatban lapozzon a 22. oldalra.



A Teletext funkció használata





Nyomja meg a  gombot. A  gomb minden egyes megnyomására a kijelzés a következőknek megfelelően változik:

Teletext és tv-kép → Teletext → Teletext kikapcsolva (kilépés a Teletext funkcióból)

Egy oldal kiválasztásához használja a szám vagy a / gombokat.

Egy adott oldal tartásához nyomja meg a / gombot.

Rejtett információk megjelenítéséhez nyomja meg a / gombot.

Ha egy, a képernyőn hivatkozott (három számjegyű) oldalra kíván ugrani, nyomja meg a , majd a / gombokat, majd újból nyomja meg a  gombot.

Hasznos tudnivalók

- Gondoskodjon róla, hogy a vétel megfelelő minőségű legyen, máskülönben hibák jelennek meg a szövegben.
- A legtöbb tv-csatorna sugároz Teletext szolgáltatást. A szolgáltatás használatával kapcsolatban válassza ki az indexoldalt.
- Ha négy színes elem jelenik meg a Teletext oldal alján, akkor rendelkezésre áll a Fastext funkció. A Fastext lehetővé teszi az oldalak gyors és egyszerű hozzáférését. Nyomja meg a megfelelő színű gombot az oldal eléréséhez.

Képfagyasztás

Befagyaszthatja a tv-képet pl. egy telefonszám vagy recept leírása érdekében.

1 Nyomja meg a gombot.

A kimerevített kép a képernyő jobb oldalán látható. A baloldalon tovább követheti a mozgóképet.

2 A gomb ismételt megnyomásával visszatérhet normál tv-üzemmódba.

A képernyő üzemmód kézi módosítása az adásnak megfelelően

Nyomja meg ismételten a  gombot a Smart, 4:3, Wide, Zoom vagy 14:9 üzemmódok kiválasztásához.

Smart*

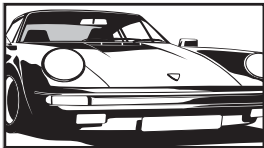

A hagyományos, 4:3 arányú adást széles képernyőn jeleníti meg. A 4:3 arányú képet megnyújtja a készülék, hogy kitöltse a képernyőt.

4:3

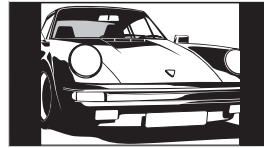

A hagyományos, 4:3 arányú adást megfelelő képaránnyal jeleníti meg (mint a nem szélesképernyős televízió).

Wide

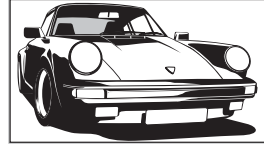

A szélesképernyős, 16:9 arányú adást megfelelő arányokkal jeleníti meg.

Zoom*

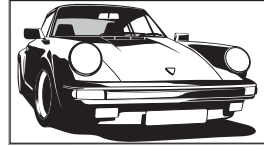

A szélesvásznú, mozi képarányú („letterbox” formátumú) adásokat megfelelő képaránnyal jeleníti meg.

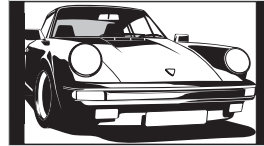

14:9*



A 14:9 arányú adást megfelelő arányokkal jeleníti meg. Ennek eredményeként fekete sávok jelennek meg a képernyőn.

* A kép felső és alsó részei le lehetnek vágva.

Hasznos tudnivalók

- Kiválaszthatja a „Be” opciót az „Auto formátum” beállításnál. A tv-készülék automatikusan kiválasztja az adásnak legmegfelelőbb üzemmódot (29. oldal).
- Beállíthatja a kép pozícióját a Smart, 14:9 vagy Zoom üzemmódban. A / gombokkal mozgathatja fel vagy le (pl. feliratok olvashatóságához) a képet.

A Tools menü használata

Nyomja meg a TOOLS gombot a következő opciók megjelenítéséhez, tv-műsor nézése közben.

Opció	Ismeretése
Bezárás	A Tools menü bezárása.
PAP (vagy Egy kép)	Lásd a 18. oldalt.
Kép üzemmód	Lásd a 24. oldalt.
Hang mód	Lásd a 27. oldalt.
Feliratok beállítása (csak digitális üzemmódban)	Lásd a 38. oldalt.
Digitális Kedvencek (csak digitális üzem- módban)	Lásd a 21. oldalt.
Takarékos üzemmód	Lásd a 31. oldalt.
Elalvás időzítő	Lásd a 31. oldalt.
🔊 hangerő*	Lásd a 32. oldalt.
Automatikus óra-beállí- tás (csak analóg üzemmódban)	Lehetővé teszi a váltást digitá- lis üzemmódra, és az idő beállí- tását.

* Ez az opció csak akkor jelenik meg, ha a „Fejhallg.csatl.” menüponthoz a „Ki” beállítást választotta (32. oldal).

Két kép egyidejű megtekintése – PAP (Picture and Picture)

Két képet is megtekinthet egyidejűleg a képernyőn (külső bemenetről és tv-műsorból). Csatlakoztassa a külső készüléket (42. oldal) és ellenőrizze, hogy a készülékről érkező képek megjelennek-e a képernyőn (22. oldal).

Megjegyzések

- Ez a funkció nem használható, ha a bejövő jelek személyi számítógépről érkeznek.
- A képek méretét nem lehet módosítani.

- 1** A TOOLS gombbal kapcsolja be a Tools menüt.
- 2** A ↕/↔ gombokkal válassza ki a „PAP” menüpontot, majd nyomja meg a ⊕ gombot.
A csatlakoztatott készülék képe a képernyő bal, a tv-műsor a képernyő jobb oldalán jelenik meg.
- 3** A tv-csatorna kiválasztásához használja a számgombokat vagy a PROG +/- gombot.
Visszakapcsolás normál tv-módba
Nyomja meg a ⊕ vagy a RETURN gombot.

Hasznos tudnivalók

- Normál tv-módba a Tools menü „Egy kép” menüpontjának kiválasztásával is visszatérhet.
- A zölddel bekeretezett kép hangja hallható. A megszólaló hang kiválasztásához nyomja meg a ↔/↕ gombokat.

A digitális elektronikus műsorújság (EPG) használata DV3*



Digitális elektronikus műsorújság (EPG)



































* Ez a funkció nem áll rendelkezésre egyes országokban.

Ehhez a funkcióhoz	Ezt kell tennie
Az EPG kikapcsolása	Nyomja meg a gombot.
Keresés az EPG-ben	Használja a /// gombokat.
Az aktuális műsor megjelenítése	Nyomja meg a gombot az aktuális műsor kiválasztása közben.
A műsorinformáció megjelenítése kategóriánként – Kategória lista	<ol style="list-style-type: none"> 1 Nyomja meg a kék gombot. 2 A /// gombokkal válasszon kategóriát. A kategória név oldalt jelenik meg. A rendelkezésre álló kategóriák közé tartoznak a következők: „Kedvencek”: minden csatorna, mely a Kedvencek listában lett eltávolva (21. oldal). „Minden kategória”: minden rendelkezésre álló csatorna. Kategorianév (pl. „Hírek”): a kiválasztott kategóriának megfelelő minden csatorna. 3 Nyomja meg a gombot. A digitális elektronikus műsorújság (EPG) most csak az aktuális műsorokat jeleníti meg a kiválasztott kategóriából.
Felvenni kívánt műsor beállítása – Időzített felvétel	<ol style="list-style-type: none"> 1 A /// gombokkal válassza ki a felvenni kívánt műsort. 2 Nyomja meg a gombot. 3 A / gombokkal válassza ki az „Időzített felvétel” funkciót. 4 Nyomja meg a gombot a tv-készülék és a videomagnó időzítőjének beállításához. A szimbólum jelenik meg a műsorinformáció mellett. A jelző narancssárgán világít a tv-készüléken (előlap). <p>Megjegyzések</p> <ul style="list-style-type: none"> • A tv-készüléken csak akkor állíthatja be a videomagnó időzítését, ha a videomagnó Smartlink kompatibilis. Ha a videomagnó nem Smartlink kompatibilis, egy üzenet jelenik meg, mely a videomagnó időzítőjének beállítására hívja fel a figyelmet. • Ha elkezdődött egy felvétel, készenléti állapotba kapcsolhatja a tv-készüléket, de ne kapcsolja ki teljesen, mert a felvétel megállhat. • Ha életkor korlátozást állított be a kiválasztott műsorhoz, egy kódkérő üzenet jelenik meg a képernyőn. A további részletekkel kapcsolatban olvassa el a „Gyermekek” fejezetet a 38. oldalon.

- 1 Digitális üzemmódban nyomja meg a gombot a digitális műsorújság (EPG) megjelenítéséhez.
- 2 Végezze el a kívánt műveletet, a következő táblázatban ismertetettek alapján.

Megjegyzés

A műsorinformáció csak akkor jelenik meg, ha a tv-állomás sugároz ilyen információt.

Ehhez a funkcióhoz	Ezt kell tennie
Műsor automatikus megjelenítése annak kezdetekor – Emlékeztető	<ol style="list-style-type: none"> 1 A /// gombokkal válassza ki a megjeleníteni kívánt műsort. 2 Nyomja meg a  gombot. 3 A / gombokkal válassza ki az „Emlékeztető” funkciót. 4 Nyomja meg a  gombot a kiválasztott emlékeztető automatikus megjelenítéséhez a műsor kezdetekor. A  szimbólum jelenik meg a műsorinformáció mellett. <p>Megjegyzés Ha készenléti üzemmódba kapcsolja a tv-készüléket, a műsor kezdetekor a televízió automatikusan bekapcsol.</p>
Felvenni kívánt műsor dátumának és idejének beállítása – Kézi időzített felvétel	<ol style="list-style-type: none"> 1 Nyomja meg a  gombot. 2 A / gombbal válassza ki a „Kézi időzített felvétel” opciót, majd nyomja meg a  gombot. 3 A / gombokkal válassza ki a dátumot, majd nyomja meg a  gombot. 4 A 3-as lépés szerint állítsa be a kezdési és befejezési időt. 5 A / gombokkal válassza ki a műsort, majd nyomja meg a  gombot a tv és videomagnó időzítők beállításához. 6 Nyomja meg a  gombot a tv-készülék és a videomagnó időzítőjének beállításához. A  szimbólum jelenik meg a műsorinformáció mellett. A  jelző narancssárgán világít a tv-készüléken (előlap). <p>Megjegyzések</p> <ul style="list-style-type: none"> • A tv-készüléken csak akkor állíthatja be a videomagnó időzítését, ha a videomagnó Smartlink kompatibilis. Ha a videomagnó nem Smartlink kompatibilis, egy üzenet jelenik meg, mely a videomagnó időzítőjének beállítására hívja fel a figyelmet. • Ha elkezdődött egy felvétel, készenléti állapotba kapcsolhatja a tv-készüléket, de ne kapcsolja ki teljesen, mert a felvétel megállhat. • Ha életkor korlátozást állított be a kiválasztott műsorhoz, egy kódkérő üzenet jelenik meg a képernyőn. A további részletekkel kapcsolatban olvassa el a „Gyermekzár” fejezetet a 38. oldalon.
Felvétel/emlékeztető kikapcsolása – Időzítő lista	<ol style="list-style-type: none"> 1 Nyomja meg a  gombot. 2 A / gombokkal válassza ki az „Időzítő lista” funkciót. 3 A / gombokkal válassza ki azt a műsort, melynek időzítését szeretné törölni, majd nyomja meg a  gombot. 4 A / gombokkal válassza ki az „Időzítő törlése” funkciót, majd nyomja meg a  gombot. A törlés végrehajtásának megerősítését kérő képernyő jelenik meg. 5 Nyomja meg a / gombot az „Igen” opció kiválasztásához, majd nyomja meg a  gombot a megerősítéshez.

Hasznos tudnivaló

A digitális elektronikus műsorújság (EPG) megjeleníthető a „Menü” „Digitális EPG” opciójának kiválasztásával is (23. oldal).

Kedvencek listájának használata DV3*



Digitális kedvencek listája

A Kedvencek funkció lehetővé teszi, hogy legfeljebb 20 csatornát kedvencként megjelölve, egyszerűbben kiválaszthassa azokat. A kedvencek listájának megjelenítésével kapcsolatban olvassa el a „Navigálás a menükben” című fejezetet (23. oldal).

* Ez a funkció nem áll rendelkezésre minden országban.

Ehhez a funkcióhoz	Ezt kell tennie
Kedvencek listájának létrehozása első alkalommal	<p>Amikor először választja ki a főmenü „Digitális kedvencek” opcióját, egy üzenet jelenik meg, mely megkérdezi, hogy szeretne-e kedvenc csatornákat kijelölni.</p> <ol style="list-style-type: none"> 1 Nyomja meg a + gombot az „Igen” opció kiválasztásához. 2 A ↔ gombokkal válassza ki a hozzáadni kívánt csatornát. Ha ismeri a csatornaszámot, használhatja a számgombokat is a közvetlen csatornaválasztáshoz. 3 Nyomja meg a + gombot. A kedvencek listában eltárolt csatornákat a ♥ szimbólum jelzi.
A kedvencek lista kikapcsolása	Nyomja meg a RETURN gombot.
Rövid részletek megtekintése az aktuális műsorokról	Nyomja meg a + gombot egy csatorna kiválasztása közben. A megszakításhoz nyomja meg még egyszer.
Csatorna megtekintése	Nyomja meg a + gombot egy csatorna kiválasztása közben.
Csatornák hozzáadása és eltávolítása a kedvencek listából	<ol style="list-style-type: none"> 1 Nyomja meg a kék gombot. A kedvencek listájában tárolt csatornákat a ♥ szimbólum jelzi. 2 A ↔ gombokkal válassza ki a hozzáadni vagy eltávolítani kívánt csatornát. Ha ismeri a csatorna számát, használhatja a számgombokat is a közvetlen választáshoz. 3 Nyomja meg a + gombot. 4 Nyomja meg a kék gombot a kedvencek listájához történő visszatéréshez.
Minden csatorna törlése a kedvencek listából	<ol style="list-style-type: none"> 1 Nyomja meg a kék gombot. 2 Nyomja meg a sárga gombot. Egy üzenet jelenik meg, mely a törlés megerősítését kéri. 3 Nyomja meg a ↔ gombot az „Igen” opció kiválasztásához, majd nyomja meg a + gombot a megerősítéshez.

A csatlakoztatott készülék képeinek megjelenítése

Kapcsolja be a csatlakoztatott készüléket, majd végezze el a következő műveletek egyikét.

Teljesen bekötött 21-érintkezős scart vezetékkel csatlakoztatott készülékek esetében (43. oldal)

Indítsa el a lejátszást a csatlakoztatott készüléken. A csatlakoztatott készülék képe megjelenik a képernyőn.

Automatikusan behangolt videomagnó esetén (7. oldal)

Analog üzemmódban a PROG +/- gombbal vagy a számgombokkal válassza ki a videocsatornát.

Más módon csatlakoztatott készülék esetén (42. oldal)

Nyomja meg többször a gombot, amíg a megfelelő bemeneti szimbólum meg nem jelenik a képernyőn (lásd lentebb).

Képernyőkijelzés Jelölés a bemeneten

AV1/2/3 vagy 1/2/3 vagy	AV1/2/3 1/2/3
AV4	4 (Y, Pb/Cb, Pr/Cr) és 4 (L, R)
AV5	HDMI IN 5
AV6	HDMI IN 6 HDMI IN 6 és HDMI IN 6 (L, R)
S- AV7, AV7 vagy AV7	S- 7, 7 (Y, Pb/Cb, Pr/Cr) vagy 7, és 7 (L (MONO), R)
PC	PC és PC

További műveletek

Ehhez a funkcióhoz

Ezt kell tennie

Visszakapcsolás tv-üzemmódba Nyomja meg a DIGITAL vagy ANALOG gombot.

A bemeneti jel indextáblázatának megjelenítése (kivéve PC videó jélbemenet esetén) Nyomja meg a gombot a bemeneti jelek táblázatának megjelenítéséhez. (Ezután, kizárólag analog üzemmódban nyomja meg a gombot.) A kívánt műsorforrás kiválasztásához használja a gombokat, majd nyomja meg a gombot.

A Tools menü használata

Amíg a csatlakoztatott készülék (kivéve a számítógép) képe látható a képernyőn, nyomja meg a TOOLS gombot a következő opciók megjelenítéséhez.

Opció	Ismeretése
Bezárás	A Tools menü kikapcsolása.
PAP (vagy Egy kép)	Lásd a 18. oldalt.
Kép üzemmód	Lásd a 24. oldalt.
Hang mód	Lásd a 27. oldalt.
Takarékos üzemmód	Lásd a 31. oldalt.
Elalvás időzítő	Lásd a 31. oldalt.
Fejhallg. hangerő*	Lásd a 32. oldalt.
Automatikus óra-beállítás	Lehetővé teszi az átkapcsolást digitális üzemmódra, és az idő beállítását.

* Ez az opció csak akkor jelenik meg, ha a „ Fejhallg. csatl.” menüponthoz a „Ki” beállítást választotta (32. oldal).

Navigálás a menükben

A főmenü (Menü) lehetővé teszi a televízió számos kényelmi funkciójának használatát. Egyszerűen válthat csatornákat vagy külső bemeneteket, és módosíthatja a tv-készülék beállításait.

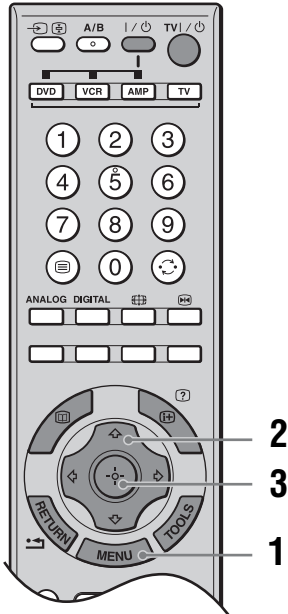

- 1 Nyomja meg a MENU gombot a menü megjelenítéséhez.



Ikon Leírás



Digitális kedvencek*

Megjelenítheti a kedvenc csatornák listáját. A beállításokkal kapcsolatos részletekért lapozzon a 21. oldalra.



Analóg

Visszatérés az előzőleg nézett analóg csatornára.

Ikon	Leírás
	Digitális* Visszatérés az előzőleg nézett digitális csatornára.
	Digitális EPG* Elindíthatja a digitális elektronikus műsorújságot (EPG). A beállításokkal kapcsolatos részletekért lapozzon a 19. oldalra.
	Külső bemenetek Kiválaszthatja a tv-készülékhez csatlakoztatott eszközöket. <ul style="list-style-type: none"> • A külső készülék műsorának megtekintéséhez válassza ki a megfelelő bemeneti műsorforrást, majd nyomja meg a \oplus gombot. • Ha nevet szeretne a bemenethez rendelni, válassza ki az „AV címke szerkesztése” opciót, és lapozzon a 33. oldalra.
	Beállítások Megjelenítheti a Beállítások menüt, melyben a legtöbb beállítás elvégezhető. A beállításokkal kapcsolatos részletekért lapozzon 24–39. oldalra. Megjegyzés A beállítható opciók választéka az adott szituációtól is függ. A nem módosítható opciók kiszűrültek, vagy egyáltalán nem jelennek meg.

* Ez a funkció egyes országokban nem elérhető.

- 2 A \leftarrow / \rightarrow gombokkal válasszon ki egy opciót.
- 3 Nyomja meg a \oplus gombot a kiválasztott opció elfogadásához.
A kilépéshez nyomja meg a MENU gombot.

Kép menü



Az alábbi opciókat választhatja ki a Kép menüben.

- 1 A gombokkal válassza ki a „Beállítások” menüt, majd nyomja meg a gombot.
- 2 A gombokkal válasszon ki egy ikont, majd nyomja meg a gombot.
- 3 A / gombokkal válasszon egy opciót.

Bemenetek

Megadhatja, hogy a Kép menüben elvégzett beállítások az összes, vagy csak az éppen nézett bemeneten legyenek alkalmazva.
„Közös”: azokra a bemenetekre, melyekhez a „Bemenetek” menüpontban a „Közös” beállítást választotta, ugyanazok a beállítások lesznek érvényesek.
Aktuális bemenet neve (pl. AV1): az aktuális bemenetre elkülönítetten végezheti el az opciók beállításait.

Hasznos tudnivaló

Ha mindegyik bemenethez azonos beállítást szeretne hozzárendelni, mindegyik bemenethez válassza a „Közös” opciót.

Kép üzemmód

Kiválaszthatja a kép üzemmódot.
„Élénk”: fokozott képkontraszt és élesség.
„Normál”: hagyományos kép. Otthoni használatához ajánlott.
„Egyéni”: egyéni beállítások tárolását teszi lehetővé.

Törlés

A „Kép” menü minden beállítását a gyári értékre állíthatja vissza (a „Kép üzemmód” és a „Bemenetek” menüpontok kivételével).

Hasznos tudnivaló

A „Részletes beállítások” (26. oldal) beállításai szintén változatlanok maradnak. Ha vissza kívánja állítani a „Részletes beállítások” értékeit a gyárilag beállítottakra, válassza a „Részletes beállítások” menüpontban található „Törlés” opciót.

Háttérfény

Beállíthatja a háttérvilágítás fényerejét.

Kontraszt

Növelheti vagy csökkentheti a kép kontrasztját.

Fényerő

Világosabbá vagy sötétebbé teheti a képet.

Színtelítettség

Növelheti vagy csökkentheti a színek intenzitását.

Színárnyalat

Növelheti vagy csökkentheti a zöld és vörös tónusokat.

Hasznos tudnivaló

A „Színárnyalat” paraméter csak NTSC színjel esetén állítható be (pl. amerikai videokazetták).

Színhőmérséklet

A kép fehérségét állíthatja be.
 „Hideg”: a fehér színeknek kékes színezetet ad.
 „Semleges”: a fehér színeknek semleges színezetet ad.
 „Meleg 1”/„Meleg 2”: a fehér színeknek vöröses színezetet ad. A „Meleg 2” vörösebb színezetet ad, mint a „Meleg 1”.

Hasznos tudnivaló

A „Meleg 1” és a „Meleg 2” csak akkor használható, ha az „Egyéni” opciót választotta a „Kép üzemmód” beállításnál.

Képélesség

Élesítheti vagy lágyíthatja a képet.

Zajcsökkentés

Csökkentheti a képzajt („képhavazást”).
 „Automatikus”: automatikusan csökkenti a képzajt.
 „Magas”/„Közepes”/„Alacsony”: módosítja a zajcsökkentés hatását.
 „Ki”: kikapcsolja a zajcsökkentés funkciót.
 „Blokkszajcsökk.”: csökkenti a blokkzajt. Ezt a beállítást digitális csatornák vagy a csatlakoztatott, MPEG jelet továbbító DVD-lejátszó/digitális műholdvevő képének megtekintésekor ajánlott használni.

Hasznos tudnivalók

- Az „Automatikus” opció nem használható komponens, HDMI vagy digitális antennajel esetén.
- A „Zajcsökkentés” nem elérhető a képfagyasztás és a PAP funkciók használatakor.

DRC mód

Nagy felbontású műsorforrások (pl. DVD-lejátszók, műholdvevők) esetén 4-szeres felbontású képet választhat ki.
 „Mód 1”: filmek megtekintéséhez.
 „Mód 2”: állóképek és szövegek megtekintéséhez.
 „Ki”: a DRC mód kikapcsolása.

Hasznos tudnivaló



A „DRC mód” nem elérhető, ha a „Játék mód”-hoz a „Be” opciót választotta, vagy ha a képfagyasztás illetve a PAP funkciót használja. 480p, 576p, 720p, 1080i vagy 1080p műsorforrás esetén a funkció szintén nem használható.



DRC Színskála

Az egyes bemeneti jelekhez beállíthatja a kép részletességének szintjét („Élethűség”) és simaságát („Tisztaság”). Például létrehozhat egy egyéni beállítást, mellyel optimalizálhatja a kábeltévé képét, vagy létrehozhat egy másikat, mellyel a DVD-lejátszó képét javíthatja.

Megjelenik a DRC Színskála koordináta-rendszere.



A  gombokkal állítsa be a  jel pozícióját.

Ahogy felfelé mozgatja a  jelet az „Élethűség” tengely mentén, a kép egyre részletesebbé válik. Ahogy jobbra mozgatja a  jelet a „Tisztaság” tengely mentén, a kép egyre kisimultabbá válik.

Hasznos tudnivaló

A „DRC Színskála” nem elérhető, ha a „Játék mód”-hoz a „Be” opciót választotta, ha a „DRC mód”-hoz a „Ki” opciót választotta, vagy ha a képfagyasztás illetve a PAP funkciót használja. 480p, 576p, 720p, 1080i vagy 1080p műsorforrás esetén a funkció szintén nem használható.

Részletes beállítások

Részletesebb képbeállítás. Ha az „Egyéni” opciót választja a „Kép üzemmód” menüben, a következő beállításokat módosíthatja/végezheti el.

„Törlés”: minden módosított képbeállítás visszaállítása a gyári értékre.

„Fekete korrekció”: finomítja a kép fekete területeinek árnyalását, ezzel növelve a kontrasztot.

„Részl. Kontraszt kiemelő”: a képernyő világosságának függvényében automatikusan beállítja a „Kontraszt”-ot és a „Háttérfény”-t a legmegfelelőbb értékre. Ez a beállítás különösen sötét képek esetén hatásos, fokozva a kép életszerűségét.

„Gamma”: beállítja az egyensúlyt a kép világos és sötét területei között.

„Tiszta fehér”: kiemeli a fehér színeket.

„Élő szín”: élénkebbé teszi a színeket.

„Színtartomány”: módosítja a színtartományt. A „Kibővített” opció az élénk színeket adja vissza természetesebb módon, míg a „Normál” opcióval a hagyományos színek jelennek meg.

„Fehéregyensúly”: színenként állíthatja be a színhőmérsékletet.

„Részlet kiemelő”: kiemeli a kép részleteit.

„Él kiemelő”: kiemeli a kép körvonalait.

Hasznos tudnivalók

- A „Részl. Kontraszt kiemelő” és a „Részlet kiemelő” menüpontok nem elérhetőek a képfagyasztás és a PAP funkciók használatakor.
 - Ha a „Színtartomány”-hoz a „Normál” opciót választja ki, az „Élő szín” nem elérhető.
-

Hang menü

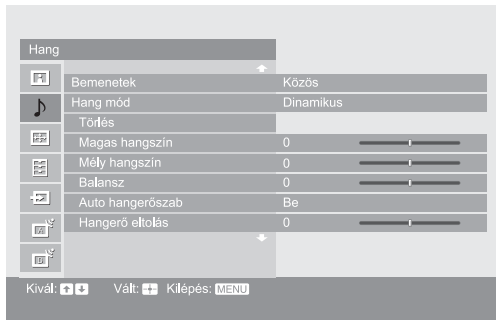

Az alábbi opciókat választhatja ki a Hang menüben. A „Beállítások” menü opcióinak kiválasztása a „Kép menü”-nél (24. oldal) ismertetett módon történik.

Bemenetek

Megadhatja, hogy a Hang menü beállításai az összes vagy csak az éppen nézett bemeneten legyenek alkalmazva.

„Közös”: azokra a bemenetekre, melyekhez a „Bemenetek” menüpontban a „Közös” beállítást választotta, ugyanazok a beállítások lesznek érvényesek.

Aktuális bemenet neve (pl. AV1): az aktuális bemenetre elkülönítve végezheti el az opciók beállításait.

Hasznos tudnivaló

Ha mindegyik bemenethez azonos beállítást szeretne hozzárendelni, mindegyik bemenethez válassza a „Közös” opciót.

Hang mód

Kiválaszthatja a hang üzemmódot.

„Dinamikus”: fokozza a magas- és mélyhangokat.

„Normál”: normál hang. Otthoni használathoz ajánlott.

„Egyéni”: lapos átviteli görbe. Egyéni beállítások tárolását is lehetővé teszi.

Törlés

A Hang menü beállításait a gyári értékre állíthatja vissza, kivéve a „Bemenetek”, „Hang mód” és a „Kettős hang” menüpontokat.

Magas hangszín

Beállíthatja a magashangokat.

Mély hangszín

Beállíthatja a mélyhangokat.

Balansz

Eltolhatja a csatornaegyensúly beállítást a bal vagy jobb hangsugárzó felé.

Auto hangerőszab

Állandó hangerőszintet tarthat akkor is, ha a hangerő ugrásszerűen megváltozik (pl. a reklámok általában hangosabbak az egyéb műsoroknál).

Hangerő eltolás

A többi bemenethez képest módosíthatja az adott bemenet hangerejét, ha azt kiválasztotta a „Bemenetek” menüpontban (pl. AV1).

Térhang

Térhang üzemmódot választhat.

„Dolby Virtual”: a tv-készülék hangszórói segítségével egy többcsatornás hangrendszer által létrehozott térhangzást szimulál.

„Ki”: normál sztereó vagy mono vételhez.

BBE

A „BBE High Definition Sound System” segítségével erőteljesebb hatást kölcsönözhet a hangnak, kompenzálva a hangsugárzók fáziselésűsítését, ha a „Hang mód” menüben az „Egyéni” beállítást választotta ki.

Kettős hang

A kívánt hangszóvat választhatja ki sztereó vagy kétnyelvű adások esetén.

„Sztereó”, „Mono”: sztereó adás esetén.

„A”/„B”/„Mono”: kétnyelvű adás esetén válassza az „A” opciót az 1-es, a „B” opciót a 2-es hangcsatorna vagy a „Mono” opciót a mono csatorna lejátszásához, ha rendelkezésre áll.

Hasznos tudnivaló

Ha a tv-hez csatlakoztatott eszközt használ, válassza a „Sztereó”, „A” vagy „B” opciót a „Kettős hang” beállításnál.

Hasznos tudnivaló

A „Kettős hang” menüpont kivételével, a Hang menü beállításainak nincs hatása a fejhallgató és az audio kimeneti aljzatokon megjelenő jelekre.

Képernyő menü

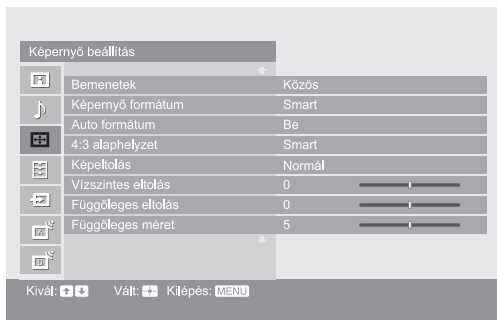

Az alábbi opciókat választhatja ki a Képernyő menüben. A „Beállítások” menü opcióinak kiválasztása a „Kép menü”-nél (24. oldal) ismertett módon történik.

Bemenetek

Az aktuálisan nézett bemenethez kiválaszthatja, hogy a közös beállításokat akarja alkalmazni, vagy az egyes bemeneteket egyesével állítja be.

„Közös”: azokra a bemenetekre, melyekhez a „Bemenetek” menüpontban a „Közös” beállítást választotta, ugyanazok a beállítások lesznek érvényesek.

Aktuális bemenet neve (pl. AV1): az aktuális bemenetre elkülönítve végezheti el az opciók beállításait.

Hasznos tudnivaló

Ha mindegyik bemenethez azonos beállítást szeretne hozzárendelni, mindegyik bemenethez válassza a „Közös” opciót.

Képernyő formátum

A képernyő formátumról bővebben „A képernyő üzemmód kézi megváltoztatása az adásnak megfelelően” című fejezetben olvashat (17. oldal).

Auto formátum

Automatikusan beállítja a képernyő formátumot a műsor jelének megfelelően. Beállításának megtartásához válassza a „Ki” opciót.

Hasznos tudnivaló

A [Ké] gomb ismételt megnyomásával akkor is módosíthatja a képernyő formátumot, ha a „Be” vagy „Ki” opciót választotta az „Auto formátum” beállításnál.

4:3 alaphelyzet

Kiválaszthatja az alapértelmezett képernyő üzemmódot 4:3 arányú adásokhoz.

„Smart”: a hagyományos 4:3 adásokat szélesképernyős formában jeleníti meg.

„4:3”: a hagyományos 4:3 adásokat az eredeti képaránnyal jeleníti meg.

„Ki”: akkor is megtartja az aktuális „Képernyő formátum” beállítást, ha átkapcsol egy másik csatornára vagy bemenetre.

Hasznos tudnivaló

Ez a funkció csak akkor áll rendelkezésre, ha a „Be” opciót választotta ki az „Auto formátum” menüben.

Képetolás

Beállíthatja a képterületet.

„Teljes felbontás”: a 1080i és 1080p műsorforrások képei eredeti méretben jelennek meg, így azok bizonyos részei le lesznek vágva.

„Normál”: a kép eredeti méretben jeleníti meg.

„-1%,-2%”: felnagyítja a képet, hogy elrejtse annak széléit.

Vízszintes eltolás

Beállíthatja a kép vízszintes pozícióját.

Hasznos tudnivaló

Ez az opció csak akkor használható, ha a „Képetolás” menüpontban a „Teljes felbontás” opciót választotta ki.

Függőleges eltolás Beállíthatja a kép függőleges pozícióját, ha a képernyő formátum Smart, Zoom vagy 14:9.

Függőleges méret Beállíthatja a kép függőleges méretét, ha a képernyő formátumot Smartra állította.

Beállítás menü



Az alábbi opciókat választhatja ki a Beállítás menüben. A „Beállítások” menü opcióinak kiválasztása a „Kép menü”-nél (24. oldal) ismertetett módon történik.

Időzítő beállítások

Beállíthatja az időzítőt a tv-készülék be-/kikapcsolásához.

Elalvás időzítő

Beállíthat egy időtartamot, melynek letelte után a televízió automatikusan készenléti üzemmódba kapcsol.

Ha bekapcsolta ezt a funkciót, az  (időzítő) jelző narancssárgán világít a tv-készüléken (előlap).

Hasznos tudnivalók

- Ha ki- és bekapcsolja a tv-készüléket, a „Elalvás időzítő” beállítás visszakapcsol a „Ki” opcióra.
- Egy perccel a készenléti üzemmódba kapcsolás előtt az „A TV készüléket Kikapcs. Időzítő hamarosan kikapcsolja.” üzenet jelenik meg a képernyőn.

Bekapcs. időzítő

Beállíthatja az időzítőt a készülék készenléti üzemmódból való bekapcsolásához.

„Nap”: beállíthatja a napot, amikor aktiválni szeretné a bekapcsolás időzítőt.

„Idő”: beállíthatja a tv-készülék bekapcsolásának időpontját.

„Időtartam”: beállíthatja azt az időtartamot, mely után a tv-készülék automatikusan újra készenléti üzemmódba kapcsol.

„Hangerő beállítás”: beállíthatja a tv-készülék bekapcsolásakor érvényes hangerőt.

Óra beállítása

Lehetővé teszi az óra kézzel történő beállítását. Ha a tv-készülék digitális csatornák jelét fogadja, az óra nem állítható be kézzel, mert az óra-beállítás a sugárzott jel idő-kódjának segítségével történik.

Autom. Beállítás



Elindíthatja az „első bekapcsolás menüt”, melynek segítségével kiválaszthatja a nyelvet és országot/régiót, valamint behangolhatja a fogható digitális és analóg csatornákat (ha digitális csatornák nem foghatóak, az órát is beállíthatja).

Rendszerint nincs szükség erre a műveletre, mert a nyelv és ország/régió kiválasztása, illetve a csatornák tárolása a tv-készülék első üzembe helyezések megtörténte (6., 7. oldal). Ez az opció lehetővé teszi az említett művelet megismétlését (pl. a tv-csatornák újrahangolását költözés után, vagy új csatornák keresését, melyeknek sugárzását az előző tárolás óta kezdték meg).

Takarékos üzemmód

Kiválaszthatja az energiatakarékos üzemmódot a tv-készülék energiafogyasztásának csökkentésére.

Ha a „Kép ki” opciót választja, a kép kikapcsol, és a  (kikapcsolt kép) jelző zölden világít a készüléken (előlap). A hang változatlan marad.

Film üzemmód	<p>Egyenletesebb képátmenetet biztosít DVD-lemezről vagy videomagnóról lejátszott filmek megtekintésekor, valamint csökkenti a kép elmosódottságát és szemcsézett-ségét.</p> <p>„Automatikus 1”: stabil, minimálisan zajos képhez. Válassza az „Automatikus 2” beállítást, ha a kép részlegesen zajos.</p> <p>„Automatikus 2”: általában ezt a beállítást javasolt használni.</p> <p>„Ki”: a Film üzemmód kikapcsolása.</p> <p>Megjegyzések</p> <ul style="list-style-type: none"> A „Film üzemmód” ki fog kapcsolni, (még akkor is, ha az „Automatikus 1” vagy az „Automatikus 2” opciót kiválasztotta) és a mozgókép lejátszása egyenetlenné válik, ha a kép szabálytalan jeleket tartalmaz vagy túl zajos. A „Film üzemmód” nem használható, ha a képfagyasztás vagy a PAP funkciót használja, valamint 480p, 576p, 720p vagy 1080p jelforrások esetén.
 Fejhallg. Hangerő (fejhallgató hangerő)	Beállíthatja a fejhallgató hangerejét, ha a „  Fejhallg.csatl.” menüponthoz a „Ki” beállítást választotta.
Fejhallg.csatl. (fejhallgató-hangsugárzó kapcsolat)	Be- és kikapcsolhatja a televízió beépített hangsugárzóit, ha fejhallgatót csatlakoztat. „Be”: a hang csak a fejhallgatóból hallható. „Ki”: a hang a fejhallgatóból és a tv-készülék hangsugárzóiból is hallható.
Hangszóró	Be- és kikapcsolhatja a tv-készülék beépített hangszóróit. „Be”: a tv hangsugárzók bekapcsolt állapotban vannak, ezeken keresztül hallható a műsor. „Ki”: a tv hangsugárzók kikapcsolt állapotban vannak, a műsorok hangját az audio kimenetekhez csatlakoztatott külső audio készüléken hallgathatja.
Hang kimenet	„Változó”: az Ön audio rendszerének hangkimenete vezérelhető a tv-készülék távvezérlőjével. „Rögzített”: a tv-készülék hangkimenete állandó. Használja audio rendszerének távvezérlőjét a hangerő (és más jellemzők) beállításához.
Fényérzékelő	„Be”: automatikusan optimalizálhatja a képbeállítást a helyiség fényviszonyainak megfelelően. „Ki”: a „Fényérzékelő” funkció kikapcsolása. Megjegyzés Ne takarja el az érzékelőt, mert befolyásolhatja annak működését. Az érzékelőről bővebben a 15. oldalon olvashat.
Logo világítás	Ki- és bekapcsolhatja a tv-készülék előlapján található Sony logo világítását.
Nyelv	Kiválaszthatja a megjelenő menük nyelvét.
Információ	A tv-készülék rendszerinformációit jelenítheti meg.
Mindent visszaállít	Ez a funkció minden beállítást a gyári értékre állít vissza, majd megjeleníti az automatikus beállítási képernyőt. Megjegyzés Az összes beállítás (beleértve a Digitális kedvencek listáját, az ország, a nyelv beállításait, az automatikusan behangolt csatornákat, stb.) visszaáll a gyárilag megadott értékre.

AV Beállítás menü

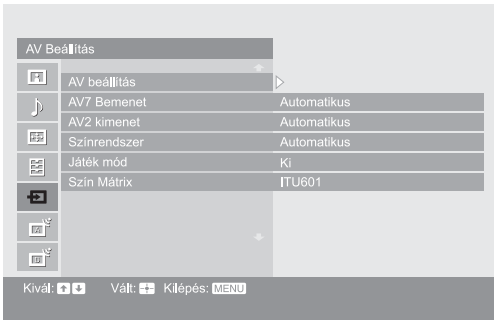

Az alábbi opciókat választhatja ki az AV Beállítás menüben. A „Beállítások” menü opcióinak kiválasztása a „Kép menü”-nél (23. oldal) ismertetett módon történik.

AV beállítás

Nevet rendelhet azokhoz a külső készülékhez, melyeket az oldalsó vagy a hátdali aljzatokhoz csatlakoztatott. A név rövid ideig megjelenik a képernyőn, a megfelelő bemenet kiválasztásakor. Kihagyhatja azt a bemeneti műsorforrást, melyhez nem csatlakoztatott készüléket.

- 1 A gombokkal válassza ki a kívánt bemeneti műsorforrást, majd nyomja meg a gombot.
- 2 A gombokkal válasszon az opciók közül, majd nyomja meg a gombot.

Gyári készüléknevek: a tárolt nevek közül hozzárendelhet egyet a csatlakoztatott készülékhez.

„Szerkesztés”: saját nevet hozhat létre. Kövesse a „Nevék megadása” című rész 2–4. lépéseit (35. oldal).

„Ugrás”: kihagyja azokat a bemeneteket, melyekhez nem csatlakoztatott külső készüléket.

AV7 Bemenet

„Automatikus”: a készülék automatikusan választ bemenetet a komponens videó, az S-videó vagy a tv-készülék bal oldalán található kompozit videó aljzatok közül, a csatlakoztatott kábelektől függően.

„Komponens”: a tv-készülék bal oldalán található komponens videó aljzatot aktiválja.

„S-Videó”: a tv-készülék bal oldalán található S-videó aljzatot aktiválja.

„Kompozit”: a tv-készülék bal oldalán található kompozit videó aljzatot aktiválja.

Hasznos tudnivaló

Ha több kábelt csatlakoztatott, és az „Automatikus” beállítást választja, az aljzatok aktiválása a következő sorrendben történik: „Komponens”, „S-Videó”, „Kompozit”.

AV2 kimenet

Beállíthatja a készülék hátdoldalán található / 2 aljzaton továbbítani kívánt jelet. A / 2 aljzathoz csatlakoztatott videomagnóval vagy más felvevő készülékkel felvételt készíthet a televízió egyéb aljzatihoz csatlakoztatott külső készülékről.

„TV”: a sugárzott műsort továbbítja.

„AV1”: az / 1 aljzathoz csatlakoztatott készülék jelét továbbítja.

„AV3”: az / 3 aljzathoz csatlakoztatott készülék jelét továbbítja.

„AV7”: az / 7 aljzathoz csatlakoztatott készülék jelét továbbítja.

„Automatikus”: mindig a képernyőn megjelenített műsort továbbítja (kivéve a / 4, HDMI IN 5, HDMI IN 6 és a PC aljzatok jeleit).

Színrendszer

Kiválaszthatja a színrendszert („Automatikus”, „PAL”, „SECAM”, „NTSC3.58” vagy „NTSC4.43”) a bemeneti műsorforrás jelének megfelelően.

Játék mód

A használt játék szoftvertől függően a kép reakcióideje lelassulhat a gyorsan mozgó jelenetek, stb. esetén. Válassza a „Be” opciót a reakcióidő javításához.

Szín Mátrix

Általában használja az alapbeállításokat (AV1/2/3/7 (kompozit és S-videó jelekhez): „ITU601” és AV4/5/6/7 (komponens jelekhez): „Auto”). Ha a műsorforrásból származó a kép tónusa nem természetes, válasszon az „ITU601” és az „ITU709” opciók közül.

Analóg beállítások menü



Az alábbi opciókat választhatja ki az Analóg beállítások menüben. A „Beállítások” menü opcióinak kiválasztása a „Kép menü”-nél (24. oldal) ismertetett módon történik.

Közvetlen számbeírás

Ha a „Be” opciót választja a „Közvetlen számbeírás” menüben, a kívánt analóg csatornát a távvezérlő számgombjaival (0–9) is kiválaszthatja.

Megjegyzés

Ha a „Be” opciót választja a „Közvetlen számbeírás” menüben, a 10-es vagy annál nagyobb (két számjegyű) csatornák kiválasztása nem lehetséges a számgombokkal.

Automatikus hangolás

Behangolhatja az összes rendelkezésre álló analóg csatornát.

Rendszerint nincs szükség erre a műveletre, mert a csatornák tárolása a tv-készülék első üzembe helyezésekor megtörtént (7. oldal). Ez az opció lehetővé teszi az említett művelet megismétlését (pl. a tv-csatornák újrahangolását költözés után, vagy új csatornák keresését, melyeknek sugárzását az előző tárolás óta kezdték meg).

Programrendezés

Megváltoztathatja a tárolt csatornák sorrendjét.

- 1 A \uparrow/\downarrow gombokkal válassza ki az áthelyezni kívánt csatornát, majd nyomja meg a \oplus gombot.
- 2 A \uparrow/\downarrow gombokkal válassza ki a csatorna új pozícióját, majd nyomja meg a \oplus gombot.

Programnevek

Maximum 5 betűből vagy számból álló nevet rendelhet a csatornához. A csatorna kiválasztásakor a név rövid ideig megjelenik. (A csatornák nevét a készülék általában automatikusan beolvassa a Teletext rendszerből (ha rendelkezésre áll).)

- 1 A \uparrow/\downarrow gombokkal válassza ki az elnevezni kívánt csatornát, majd nyomja meg a \oplus gombot.
- 2 Válassza ki a kívánt betűt vagy számot a \uparrow/\downarrow gombokkal (a „_” szimbólum jelzi a szóközt), majd nyomja meg a \rightarrow gombot.

Ha hibát vett

A \leftrightarrow gombokkal válassza ki a téves karaktert. A \uparrow/\downarrow gombokkal válassza ki a megfelelő karaktert.

Az összes karakter törlése

Válassza a „Törlés” opciót, majd nyomja meg a \oplus gombot.

- 3 Ismétlje a 2-es lépést a teljes név megadásához.
- 4 Válassza az „OK” opciót, majd nyomja meg a \oplus gombot.

Mielőtt kiválasztaná a „Címke”/„AFT”/„Audio szűrő”/„Ugrás”/„Dekóder” opciót, a PROG +/- gombokkal válassza ki a megfelelő csatornát. Nem választhat ki olyan csatornát, melynél a kihagyás („Ugrás”) funkció aktív (37. oldal).

Programhely/Rendszer/Csatorna

Csatornák kézi tárolása.

- 1 Használja a \uparrow/\downarrow gombokat a „Programhely” kiválasztásához, majd nyomja meg a \oplus gombot.
- 2 Használja a \uparrow/\downarrow gombokat a kézzel beállítandó programhely kiválasztásához (ha videomagnót hangol be, válassza a 00 programhelyet), majd nyomja meg a RETURN gombot.
- 3 Használja a \uparrow/\downarrow gombokat a „Rendszer” kiválasztásához, majd nyomja meg a \oplus gombot.
- 4 Használja a \uparrow/\downarrow gombokat a tv-rendszer kiválasztásához, majd nyomja meg a RETURN gombot.

B/G: nyugat-európai országok/régiók

I: Egyesült Királyság

D/K: kelet-európai országok/régiók

L: Franciaország

- 5 Használja a \uparrow/\downarrow gombokat a „Csatorna” kiválasztásához, majd nyomja meg a \oplus gombot.
- 6 Használja a \uparrow/\downarrow gombokat az „S” (kábelcsatornák) vagy a „C” (földi sugárzású csatornák) kiválasztásához, majd nyomja meg a \Rightarrow gombot.
- 7 A következők szerint hangolja be a csatornákat:

Ha nem ismeri a csatornaszámot (frekvenciát)

Használja a \uparrow/\downarrow gombokat a következő fogható csatorna megkereséséhez. Ha a készülék behangol egy csatornát, a keresés megáll. A keresés folytatásához nyomja meg a \uparrow/\downarrow gombot.

Ha ismeri a csatornaszámot (frekvencia)

A sugárzott csatorna vagy a videomagnó csatornaszámának megadásához használja a számgombokat.

- 8 Nyomja meg a \oplus gombot a „Megerősít” kiválasztásához, majd nyomja meg a \oplus gombot.
- 9 Nyomja meg a \downarrow gombot az „OK” kiválasztásához, majd nyomja meg a \oplus gombot.

Ismételje a fenti eljárást más további csatornák beállításához.

Címke

Tetszés szerinti nevet rendelhet (maximum 5 betű vagy szám) a kiválasztott csatornához. A csatorna kiválasztásakor a név rövid ideig megjelenik. A karakterek beírásához kövesse a „Programnevek” rész 2–4. lépéseit (35. oldal).

AFT

Ha úgy érzi, hogy finomhangolással tovább javítható a kép, kézi vezérléssel beállíthatja a megfelelő vételi minőséget.

A finomhangolás a -15 és +15 közötti tartományban végezhető. Ha a „Be” opciót választja, a finomhangolás automatikusan történik.

Audio szűrő

Ha a mono adások hangja torzított, a különálló csatornáknál javíthatja a hangminőséget. A nem szabványos jelek hangtorzítást vagy szaggatott hangot okozhatnak mono műsorok megtekintésekor.

Ha nem tapasztal hangtorzítást, hagyja ezt az opciót a gyári „Ki” beállításon.



Megjegyzések

- Nem hallgathat sztereó vagy kettős hangot, ha az „Alacsony” vagy „Magas” opciót választotta ki.
- Az „Audio szűrő” menüpont nem használható, ha az „L” opciót választotta a „Rendszer” menüpontban.

Ugrás

A készülék kihagyja a nem kívánt analóg csatornákat, amikor a PROG +/- gombokkal csatornát vált. (A számgombokkal továbbra is kiválaszthatja a kihagyott csatornákat.)

Dekóder

Megjelenítheti és felveheti a kódolt csatorna műsorát, ha közvetlenül a  1 scart aljzathoz, vagy egy videomagnón keresztül a  2 aljzathoz dekódert csatlakoztat.

Megjegyzés

Az „Ország” menüpontban (7. oldal) kiválasztott országtól/régiótól függően elképzelhető, hogy ez az opció nem áll rendelkezésre.

Megerősít

Elmentheti a „Kézi hangolás” funkcióban végzett módosításokat.

Digitális beállítások menü DV3



Az alábbi opciókat választhatja ki a Digitális beállítások menüben. A „Beállítások” menü opcióinak kiválasztása a „Kép menü”-nél (24. oldal) ismertetett módon történik.

Megjegyzés

Előfordulhat, hogy bizonyos funkciók nem működnek egyes országokban.

Digitális Beállítások

Megjelenítheti a „Digitális Beállítások” menüt.

Feliratok beállítása

Bekapcsolhatja a digitális feliratokat a képernyőn.

Ha kiválasztja a „Gyengénhallóknak” opciót, további vizuális segédjelek jelenhetnek meg a feliratok mellett (ha a tv-csatorna sugároz ilyen információt).

Feliratok nyelve

Kiválaszthatja a megjelenítendő feliratok nyelvét.

Audio nyelv

Kiválaszthatja a csatorna nyelvét. Lehetnek olyan digitális csatornák, melyek több nyelven sugároznak.

Audio típus

Növeli a hangerőt, ha a „Gyengénhallóknak” opciót kiválasztotta.

Gyermekzár

Korhatárt állíthat be a műsorokhoz. A beállított korhatárt meghaladó műsor csak akkor nézhető, ha beírja a megfelelő PIN kódot.

1 A számgombokkal adja meg a jelenlegi PIN kódot.

Ha korábban nem állított be PIN kódot, egy PIN kód kérés képernyő jelenik meg. Kövesse az alábbi „PIN kód” rész utasításait.

2 Használja a \uparrow/\downarrow to gombokat a korhatár vagy a „Nincs” opció (nincs korhatár) kiválasztásához, majd nyomja meg a \oplus gombot.

3 Nyomja meg a RETURN gombot.

PIN kód

Beállíthatja a PIN kódot, vagy lehetővé teszi a PIN kód módosítását.

1 Adjon meg egy PIN kódot a következők szerint:

Ha korábban már megadott egy PIN kódot

A számgombokkal adja meg a létező PIN kódját.

Ha még nem állított be PIN kódot

A számgombokkal adja meg a gyárilag beállított 9999 PIN kódot.

2 A számgombokkal adja meg az új PIN kódot.

Egy üzenet jelenik meg, mely tájékoztatja az új PIN kód elfogadásáról.

3 Nyomja meg a RETURN gombot.

Hasznos tudnivaló

A 9999 PIN kód minden esetben elfogadásra kerül.

Technikai beállítás

Megjelenítheti a Technikai beállítás menüt.

„Auto szolgáltatásfrissítés”: lehetővé teszi, hogy a tv-készülék felismerje és tárolja az új digitális csatornákat, amikor azok rendelkezésre állnak.

„Szoftverletöltés”: lehetővé teszi, hogy a tv-készülék automatikusan fogadjon szoftverfrissítéseket a meglévő antennán keresztül (ha kiadnak frissítést). A Sony a „Be” opció használatát javasolja. Ha nem szeretné a készülék szoftverét frissíteni, válassza a „Ki” opciót.

„Rendszerinformáció”: megjeleníti az aktuális szoftver verziót és jelszintet.

„Időzóna”: lehetővé teszi az adott időzóna kézi kiválasztását, ha ez nem egyezik meg az ország alapértelmezett időzónájával.

CA-modul beállítása

Lehetőséget biztosít a Pay Per View szolgáltatás eléréséhez, miután igényelt egy Conditional Access Module (CAM) egységet és nézőkártyát. Lásd a 42. oldalon a  (PCMCIA) aljzat elhelyezkedését.

Megjegyzések

- A CA-modul nem használható minden országban. A részletekről érdeklődjön kereskedőjénél.
- A „CA-modul beállítása” menüpont csak a CA-modul behelyezése után elérhető.

Digitális hangolás

Megjelenítheti a „Digitális hangolás” menüt.

Digitális autom. hangolás

Behangolhatja az összes rendelkezésre álló digitális csatornát.

Rendszerint nincs szükség erre a műveletre, mert a csatornák tárolása a tv-készülék első üzembe helyezésekor megtörtént (7. oldal). Ez az opció lehetővé teszi az említett művelet megismétlését (pl. a tv-csatornák újrhangolását költözés után, vagy új csatornák keresését, melyeknek sugárzását az előző tárolás óta kezdték meg).

Programlista szerkesztése

Törölheti a feleslegessé vált digitális csatornákat és módosíthatja a csatornák sorrendjét.



- 1 Használja a  gombokat a törölni vagy áthelyezni kívánt csatorna kiválasztásához.

Ha ismeri a csatorna számát



A számgombokkal adja meg a háromjegyű számot.

- 2 Digitális csatornák törlése, vagy a sorrend módosítása:

Digitális csatorna törlése

Nyomja meg a  gombot. Egy üzenet kéri a törlés megerősítését. A  gombbal válassza az „Igen” opciót, majd nyomja meg a  gombot.





A digitális csatornák sorrendjének módosítása

Nyomja meg a  gombot, majd a  gombokkal válassza ki a csatorna új pozícióját, és nyomja meg a  gombot. Ha szükséges, ismételje meg az 1-es és 2-es lépéseket további csatornák áthelyezéséhez.

- 3 Nyomja meg a RETURN gombot.

Digitális kézi hangolás

Kézzel is behangolhatja a digitális csatornákat.

- 1 Nyomja meg behangolni kívánt csatornának megfelelő számgombot, majd a  gombokkal hangolja be a csatornát.
- 2 Miután a készülék megtalálta a rendelkezésre álló csatornákat, a  gombokkal válassza ki a tárolni kívánt csatornát, és nyomja meg a  gombot.
- 3 A  gombokkal válassza ki azt a programhelyet, ahol az új csatornát tárolni szeretné, majd nyomja meg a  gombot.

Ismételje a fenti eljárást további csatornák kézi hangolásához.

PC beállítások menü



Az alábbi opciók közül választhat a PC beállítások menüben, ha tv-készülékét számítógéphez csatlakoztatja.

1 Nyomja meg ismételten a / gombot, a jelzés megjelenéséig.

2 Nyomja meg a MENU gombot a PC beállítások menü megjelenítéséhez.

Megjegyzés

Amikor a tv-készülékhez első alkalommal csatlakoztatja számítógépet, előfordulhat, hogy be kell állítani a képet. Ilyen esetben használja az „Automatikus beállítás” funkciót vagy az „Egyebek” menü „Fázis”, „Pixel”, „Vízszintes eltolás” vagy „Függőleges eltolás” beállítását.

Kép

Kijelző mód

Kiválaszthatja a megjelenítés módját.
„Video”: mozgóképek megtekintéséhez.
„Szöveg”: szövegek, grafikonok vagy táblázatok megtekintéséhez.

Törlés

A „Kijelző mód” kivételével az összes „Kép” beállítást visszaállíthatja a gyárilag megadott értékre.

Háttérfény

Beállíthatja a háttérvilágítás fényerejét.

Kontraszt

Növelheti vagy csökkentheti a kép kontrasztját.

Fényerő

Világosíthatja vagy sötétítheti a képet.

Színhőmérséklet

A kép fehérségét állíthatja be.
„Hideg”: a fehér színeknek kékes színezetet ad.
„Semleges”: a fehér színeknek semleges színezetet ad.
„Meleg 1”/„Meleg 2”: a fehér színeknek vöröses színezetet ad. A „Meleg 2” vörösebb színezetet ad, mint a „Meleg 1”.

Hang

Hang mód

Kiválaszthatja a hang üzemmódot.
„Dinamikus”: fokozza a magas- és mélyhangokat.
„Normál”: normál hang. Otthoni használathoz ajánlott.
„Egyéni”: lapos átviteli görbe. A számítógépen beállított hangzást a tv-készüléken is érvényesítheti.

Egyebek

Automatikus beállítás	<p>Ez a funkció automatikusan beállítja a kép pozícióját és fázisát, amikor a tv-készülékre jel érkezik a csatlakoztatott számítógépről.</p> <p>Hasznos tudnivaló Az automatikus beállítás nem működik megfelelően bizonyos bemeneti jelekkel. Ilyen esetben állítsa be a „Fázis”, „Pixel”, „Vízszintes eltolás” és „Függőleges eltolás” paramétereket.</p>
Törlés	<p>Az összes „Egyebek” beállítást visszaállíthatja a gyárilag megadott értékre.</p>
Fázis	<p>Beállíthatja a fázist a kép villogása esetén.</p>
Pixel	<p>Beállíthatja a képpontok kiosztását, ha a képen függőleges csíkok jelennek meg.</p>
Vízszintes eltolás	<p>Beállíthatja a kép vízszintes pozícióját minden egyes képernyőformátumhoz.</p>
Függőleges eltolás	<p>Beállíthatja a kép függőleges pozícióját minden egyes képernyőformátumhoz.</p>
Képernyő formátum	<p>A 60 Hz függőleges frissítési frekvenciájú videojelekhez választhatja ki a képernyő üzemmódot.</p> <p>„Normál”: eredeti méretében jeleníti meg a képet.</p> <p>„Teljes 1”: felnagyítja a képet a képterület kitöltéséhez, megtartva a vízszintes/függőleges képarányt.</p> <p>„Teljes 2”: felnagyítja a képet a képterület kitöltéséhez.</p>
Energiagazdálkodás	<p>Készenléti üzemmódba kapcsolja a tv-készüléket, ha 30 másodpercig nem érkezik jel.</p>

Külső készülékek csatlakoztatása

Különbféle külső készüléket csatlakoztathat tv-készülékéhez. A csatlakozóvezetékek nem tartozéka a tv-készüléknek.

Csatlakozás a tv-készülékhez (oldalpanel)

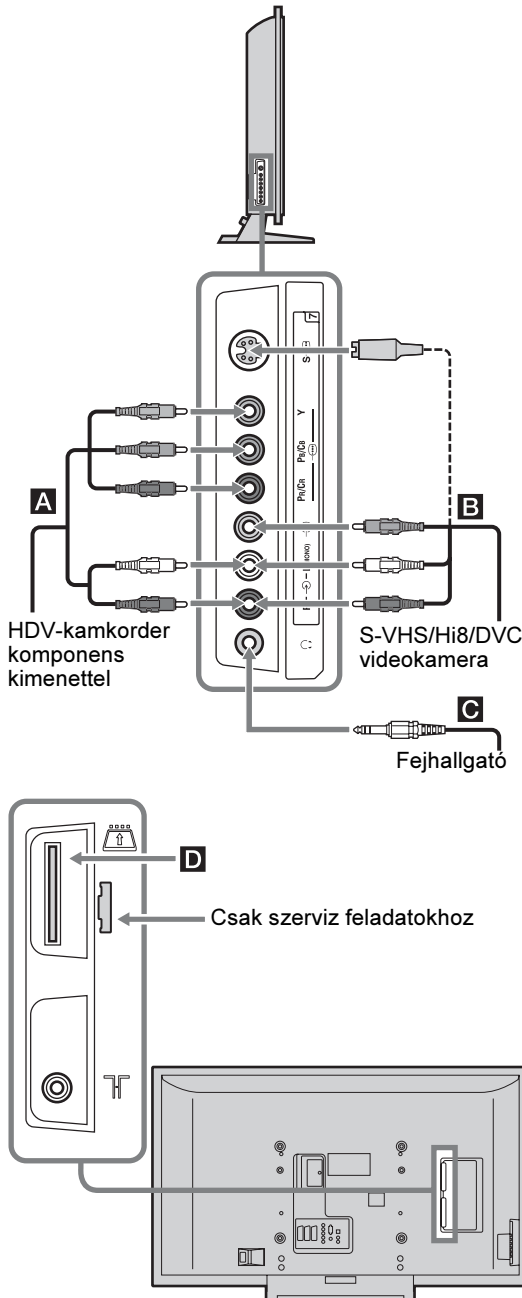

Csatlakoztató eszköz

Ezt kell tennie

Komponens kimenettel rendelkező HDV-kamkorder **A** Csatlakoztassa az Y, PB/CB, PR/CR \rightarrow 7 komponens és az L (MONO), R \rightarrow 7 audio aljzathoz.

S-VHS/Hi8/DVC videokamera **B** Csatlakoztassa az S \rightarrow 7 S-videó aljzathoz vagy a \rightarrow 7, videó aljzathoz, illetve a \rightarrow 7 audio aljzathoz. A képzaj elkerülése érdekében ne csatlakoztassa a videokamerát egyszerre az \rightarrow 7 videó és az S \rightarrow 7 S-videó aljzathoz. Ha mono készüléket csatlakoztat, a \rightarrow 7 aljzat „L” részét használja.

Fejhallgató **C** Csatlakoztassa a \rightarrow fejhallgató aljzathoz, így a tv-készülék hangját a fejhallgatón keresztül hallgathatja.

Conditional Access Module (CA-modul) **D** A Pay Per View szolgáltatások használatahoz. A részletekről olvassa el a CA-modulhoz mellékelt kezelési útmutatót. A CAM használatához nyomja meg a kioldó gombot és vegye ki a vakkártyát a CAM aljzathoz. Kapcsolja ki a tv-készüléket, mielőtt a CA-modult a CAM aljzatba illeszti. Ha nem használja a CAM egységet, helyezze vissza a vakkártyát a CAM aljzatba.

Megjegyzés

A CA-modul nem működik egyes országokban. Kérjen tanácsot kereskedőjétől.

Hasznos tudnivaló

A bemenő jelet az „AV Beállítás” menü „AV7 Bemenet” menüpontjában állíthatja be (33. oldal).

Csatlakozás a tv-készülékhez (háttoldal)

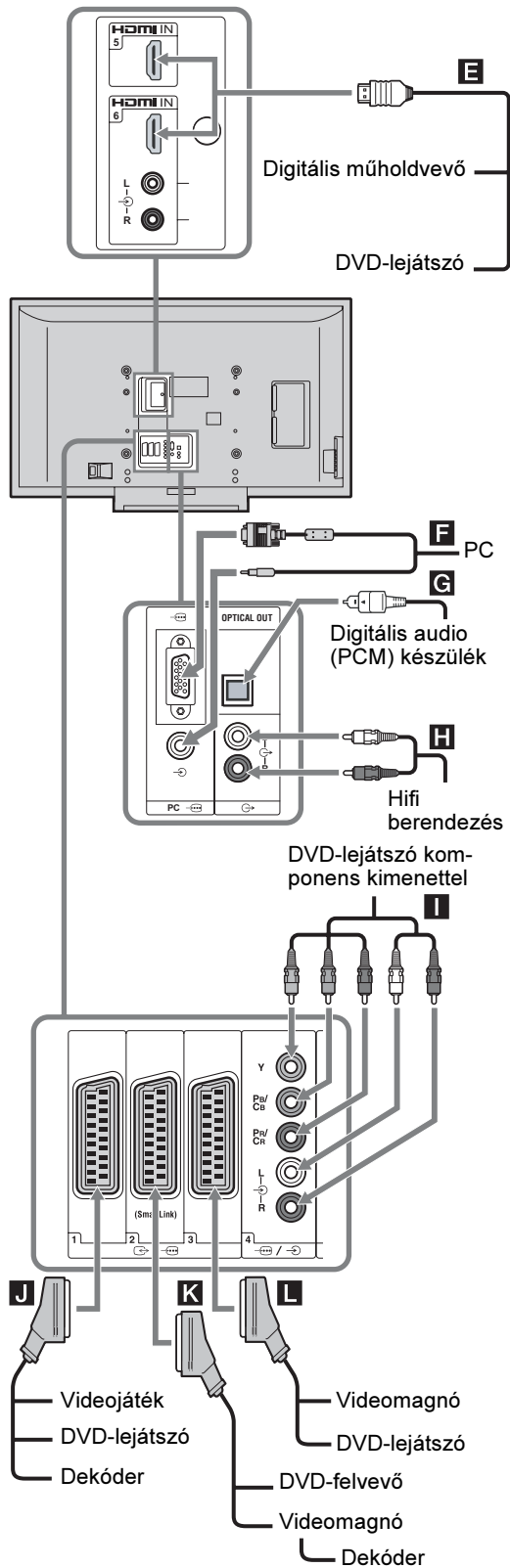

Csatlakoztató eszköz

Ezt kell tennie

Digitális műholdvevő vagy DVD-lejátszó **E**

Ha a készülék rendelkezik HDMI aljzattal, csatlakoztassa azt a HDMI IN 5 vagy 6 aljzathoz. A digitális videó és audio jelek a készülékből érkezők. Ha a készülék DVI aljzattal rendelkezik, csatlakoztassa a DVI aljzathoz egy DVI-HDMI átalakító segítségével (nem tartozék), és csatlakoztassa a készülék audio kimeneti aljzatait a HDMI IN 6 aljzathoz.

Megjegyzések

- A HDMI aljzatok csak a következő videójeleket támogatják: 480i, 480p, 576i, 576p, 720p 1080i és 1080p. Számítógép csatlakoztatásához használja a PC **F** aljzatot.
- Csak olyan HDMI kábelt használjon, melyen megtalálható a HDMI logo.

PC (Számítógép) **F**

Csatlakoztassa a PC **F** aljzathoz. Ferritgyűrűvel ellátott PC csatlakozóvezeték használata ajánlott.

Digitális audio (PCM) készülék **G**

Csatlakoztassa az OPTICAL OUT aljzathoz az optikai hangkábelrel.

Megjegyzés

Az OPTICAL OUT aljzat csak a digitális földi sugárzású jeleket támogatja.

Hífi berendezés **H**

Csatlakoztassa a **H** audio kimeneti aljzatokhoz, így a televízió hangját az audio berendezésen keresztül hallgathatja.

DVD-lejátszó komponens kimenettel **I**

Csatlakoztassa a komponens és az **I** audio aljzatokhoz.

Videójáték, DVD-lejátszó vagy dekóder **J**

Csatlakoztassa a **J** scart aljzathoz. A dekóder csatlakoztatásakor a tv-tunerből származó kódolt jel a dekóderre kerül, majd a dekódolt jel jut vissza a tv-készülékre.

DVD-felvevő vagy a SmartLink rendszerrel támogatott videomagnó **K**

Csatlakoztassa a **K** scart aljzathoz. A SmartLink egy közvetlen adatkapcsolat a tv-készülék és a videomagnó/DVD-felvevő között.

Videomagnó vagy DVD-lejátszó **L**

A részleteket lásd az 5. oldalon.

A távvezérlő programozása

Ez a távvezérlő alkalmas a Sony tv-készülékek és a legtöbb Sony DVD-lejátszó, videomagnó és erősítő (házimozi rendszer, stb.) működtetésére.

Az egyéb gyártók videomagnóinak és DVD-készülékeinek (valamint néhány további Sony videomagnó, DVD-készülék és erősítő) működtetéséhez végezze el a továbbiakban ismertetett programozási műveletet.

Megjegyzés

Mielőtt elkezdené a műveletet, keresse ki a 44. oldalon található „Gyártói kódok” táblázatból az Ön DVD-készülékéhez, videomagnójához vagy erősítőjéhez tartozó háromjegyű kódot.

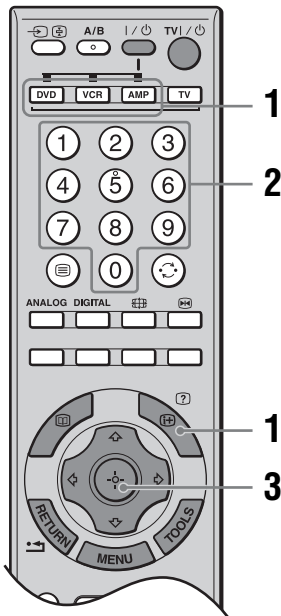

- 1 Tartsa nyomva a távvezérlő beprogramozni kívánt DVD, VCR vagy AMP funkciógombját, majd nyomja meg a (+) gombot úgy, hogy közben a funkciógombot lenyomva tartja.

A kiválasztott funkciógomb (DVD, VCR vagy AMP) villogni kezd.

- 2 Mialatt a gomb világít, a számgombokkal adja meg a háromjegyű gyártói kódot. Ha a kódot nem adta meg 10 másodpercen belül, ismétlje meg az 1-es lépést.

- 3 Nyomja meg a (+) gombot.

Ha a programozás sikerült, a kiválasztott funkciógomb kétszer felviláglik. Amennyiben nem sikerült, ötször villan fel.

- 4 Kapcsolja be a vezérelni kívánt készüléket és ellenőrizze a következő fő funkciók működését.

▷ (lejátszás), ■ (állj), ◀◀ (gyorskeresés hátra), ▶▶ (gyorskeresés előre), csatornaválasztás a videomagnón és a DVD-n, TOP MENU/MENU és ↕/↔/↔/↔ (csak DVD-készülékek esetén).

Ha a készülék vagy néhány funkció nem működik

Adja meg a megfelelő kódot, vagy próbálja ki a márkához tartozó következő kódot. Felhívjuk a figyelmét, hogy nem vezérelhető az összes márka összes modellje.

Visszatérés a tv-készülék vezérléséhez

Nyomja meg a TV funkciógombot.

Gyártói kódok

Videomagnó márkalista

Gyártó	Kód
SONY	301, 302, 303, 304, 305, 306, 307, 308, 309, 310, 362
AIWA	325, 331, 351
AKAI	326, 329, 330
DAEWOO	342, 343
GRUNDIG	358, 355, 360, 361, 320, 351, 366
HITACHI	327, 333, 334
JVC	314, 315, 322, 344, 352, 353, 354, 348, 349
LG	332, 338
LOEWE	358, 355, 360, 361, 320, 351
MATSUI	356, 357
ORION	328
PANASONIC	321, 323
PHILIPS	311, 312, 313, 316, 317, 318, 358, 359, 363, 364
SAMSUNG	339, 340, 341, 345
SANYO	335, 336
SHARP	324
THOMSON	319, 350, 365
TOSHIBA	337

DVD márkalista

DVD-lejátszó

Gyártó	Kód
SONY	001, 029, 030, 036, 037, 038, 039, 040, 041, 042, 043, 044, 053, 054, 055
AIWA	021
AKAI	032
DENON	018, 027, 020, 002
GRUNDIG	009, 028, 023, 024, 016, 003
HITACHI	025, 026, 015, 004, 035
JVC	006, 017
KENWOOD	008
LG	015, 014, 034
LOEWE	009, 028, 023, 024, 016, 003
MATSUI	013, 016
ONKYO	022, 033
PANASONIC	018, 027, 020, 002, 045, 046, 047
PHILIPS	009, 028, 023, 024, 016, 003, 031
PIONEER	004, 050, 051, 052
SAMSUNG	011, 014
SANYO	007
SHARP	019, 027
THOMSON	012
TOSHIBA	003, 048, 049
YAMAHA	018, 027, 020, 002

DVD-lejátszó/Videomagnó

Gyártó	Kód
SONY	101

DVD-felvevő

Gyártó	Kód
SONY	201, 202, 203

Sony kiegészítő rendszerek (AUX) márkalistája

DAV házimozsi rendszer

Gyártó	Kód
SONY (DAV)	401, 402, 403, 404

AV erősítő

Gyártó	Kód
SONY	451, 452, 453, 454

Digitális földi sugárzású vevőkészülék

Gyártó	Kód
SONY	501, 502, 503

Minőségtanúsítás

A forgalomba hozó tanúsítja, hogy a **KDL-40X2000, KDL-46X2000 és KDL-52X2000** típusú készülékek a **IpM-BKM. 2/1984. (III. 10.)** számú együttes rendelkezésben előírtak szerint megfelel a következő műszaki jellemzőknek.

Megjelenítő egység

Üzemi feszültség:

220–240 V, 50 Hz-es váltakozó feszültség

Képernyő méret:

KDL-52X2000:

52 hüvelyk (kb. 132,2 cm átlósan mérve)

KDL-46X2000:

46 hüvelyk (kb. 116,8 cm átlósan mérve)

KDL-40X2000:

40 hüvelyk (kb. 101,6 cm átlósan mérve)

Képernyő felbontás:

1920 képpont (vízszintes) × 1080 sor (függőleges)

Teljesítményfelvétel:

KDL-52X2000: 290 W

KDL-46X2000: 249 W

KDL-40X2000: 205 W

Készenléti teljesítményfelvétel:

0,3 W

Méreték (szé × ma × mé):

KDL-52X2000:

kb. 1415 × 890 × 384 mm (állvánnyal)

kb. 1415 × 827 × 123 mm (állvány nélkül)

KDL-46X2000:

kb. 1262 × 795 × 322 mm (állvánnyal)

kb. 1262 × 734 × 121 mm (állvány nélkül)

KDL-40X2000:

kb. 1111 × 717 × 322 mm (állvánnyal)

kb. 1111 × 657 × 121 mm (állvány nélkül)

Tömeg:

KDL-52X2000:

kb. 54,5 kg (állvánnyal)

kb. 47 kg (állvány nélkül)

KDL-46X2000:

kb. 41 kg (állvánnyal)

kb. 36 kg (állvány nélkül)

KDL-40X2000:

kb. 35 kg (állvánnyal)

kb. 30 kg (állvány nélkül)

A képernyő típusa

LCD (folyadékkristályos kijelző) panel

Tv rendszer

Analóg: a kiválasztott országtól/régiótól függően:

B/G/H, D/K, L, I

Digitális: DVB-T

Szín/videó rendszer

Analóg: PAL, SECAM

NTSC 3.58, 4.43 (csak videó bemeneten)

Digitális: MPEG-2 MP@ML

Antenna

75 Ω-os külső aljzat VHF/UHF vételhez

Csatorna lefedettség

Analóg: VHF: E2–E12

UHF: E21–E69

CATV: S1–S20

HYPERS: S21–S41

D/K: R1–R12, R21–R69

L: F2–F10, B–Q, F21–F69

I: UHF B21–B69

Digitális: VHF/UHF

Aljzatok

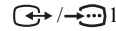

21-érintkezős Scart csatlakozó (CENELEC szabvány) audio/videó bemenettel, RGB bemenettel és TV audio/videó kimenettel.

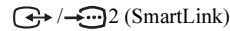

21-érintkezős Scart csatlakozó (CENELEC szabvány) audio/videó bemenettel, RGB bemenettel, választható audio/videó kimenettel és SmartLink felülettel.

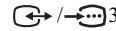

21-érintkezős Scart csatlakozó (CENELEC szabvány) audio/videó bemenettel, RGB bemenettel, és a képernyőn megjelenített audio/videó kimenettel.



Támogatott formátum: 1080i, 720p, 576p, 576i, 480p, 480i

Y: 1 V_{p-p}, 75 Ω, 0,3V negatív szinkron

P_B/C_B: 0,7 V_{p-p}, 75 Ω

P_R/C_R: 0,7 V_{p-p}, 75 Ω



Audio bemenet (RCA aljzat)

500 mV_{rms}

Impedancia: 47 kΩ

HDMI IN 5, 6

Videó: 1080p, 1080i, 720p, 576p, 576i, 480p, 480i

Audio: kétsatornás lineáris PCM

32, 44,1 és 48 kHz, 16, 20 és 24 bit

Analóg audio bemenet (RCA aljzat):

500 mV_{rms}, impedancia 47 kΩ

(csak HDMI IN 6)



Támogatott formátum: 1080i, 720p, 576p, 576i, 480p, 480i

Y: 1 V_{p-p}, 75 Ω, 0,3V negatív szinkron

P_B/C_B: 0,7 V_{p-p}, 75 Ω

P_R/C_R: 0,7 V_{p-p}, 75 Ω

S-VIDEO 7 S-videó bemenet (4-tűs mini DIN)

VIDEO 7 Videó bemenet (RCA aljzat)

AUDIO 7 Audio bemenet (RCA aljzatok)

OPTICAL OUT (OPTICAL OUT aljzat)

AUDIO 7 Audio kimenet (bal/jobb) (RCA aljzatok)

PC 7 PC bemenet (15-érintkezős D-sub) (lásd 47. oldal)

G: 0,7 V_{p-p}, 75 Ω, nem zöldszinkron

B: 0,7 V_{p-p}, 75 Ω

R: 0,7 V_{p-p}, 75 Ω

HD: 1-5 V_{p-p}

VD: 1-5 V_{p-p}

PC audio bemenet (mini jack)

FEARLESS Fejhallgató aljzat

CAM (Conditional Access Module) meghajtó

Hangkimenet

11 W + 11 W

Mellékelt tartozékok

Lásd az „1: Tartozékok ellenőrzése” című fejezetet a 4. oldalon.

Külön megvásárolható tartozékok

- Fali konzol SU-WL51
- Tv-állvány SU-FL61
- Színes díszkeret készlet
CRU-52X1 (a KDL-52X2000 típushoz)
CRU-46X1 (a KDL-46X2000 típushoz)
CRU-40X1 (a KDL-40X2000 típushoz)

A kivitel és a műszaki adatok előzetes bejelentés nélkül megváltozhatnak.

PC bemeneti jel referencia táblázat

Jelek	Vízszintes (képpont)	Függőleges (sor)	Vízszintes frekvencia (kHz)	Függőleges frekvencia (Hz)	Szabvány
VGA	640	480	31,5	60	VGA
	640	480	37,5	75	VESA
	720	400	31,5	70	VGA-T
SVGA	800	600	37,9	60	VESA irányelvek
	800	600	46,9	75	VESA
XGA	1024	768	48,4	60	VESA irányelvek
	1024	768	56,5	70	VESA
	1024	768	60	75	VESA
WXGA	1280	768	47,4	60	VESA
	1280	768	47,8	60	VESA
	1360	768	47,7	60	VESA



- A tv-készülék PC bemenete nem támogatja a zöldszinkron vagy kompozit szinkron jeleket.
- A tv-készülék PC bemenete nem támogatja a sorváltásos jeleket.
- A legjobb képminőség érdekében javasoljuk, hogy használja a fenti táblázatban félkövér betűkkel szereplő jeleket, 60 Hz-es függőleges frekvencia beállítással. Plug-and-play üzemmódban automatikusan 60 Hz-es függőleges frekvencia lesz kiválasztva.

Hibaelhárítás

Ellenőrizze, hogy pirosan villog-e a  (készületi üzemmód) jelző.

Ha villog









Bekapcsolt az öndiagnózis funkció.

- 1 Számolja meg, hányszor villan fel a  (készületi állapot) jelző a két másodperces szünetek között. Például, a jelző háromszor villan fel, majd két másodperces szünet következik, majd újból háromszor felvillan, stb.
- 2 Nyomja meg a  gombot a tv-készüléken (a jobb oldalon) a kikapcsoláshoz, húzza ki a hálózati csatlakozóvezetékét a fali konnektorból, és értesítse kereskedőjét vagy a Sony szervizt a jelző villogásáról (a felvillanások számáról).

Ha nem villog

- 1 Ellenőrizze a hibalehetőségeket az alábbi táblázatban.
- 2 Ha a probléma továbbra is fennáll, javíttassa meg készülékét egy képzett szakemberrel.

Kép

Probléma	Okok/Lehetséges megoldások
Nincs kép (a képernyő sötét) és nincs hang	<ul style="list-style-type: none">• Ellenőrizze az antenna csatlakozást.• Csatlakoztassa a tv-készülékét a hálózati feszültséghez, majd nyomja meg a  gombot a készüléken (jobb oldalt).• Ha a  (készületi) jelző pirosan világít, nyomja meg a TV  gombot.
Nincs kép vagy nincs menüinformáció arról az eszközről, melyet a scart aljzathoz csatlakoztatott	<ul style="list-style-type: none">• Ellenőrizze, hogy a csatlakoztatott eszköz be van-e kapcsolva, majd nyomja meg a / gombot többször, amíg a megfelelő bemenet jele meg nem jelenik a képernyőn.• Ellenőrizze a csatlakozást a külső készülék és a tv-készülék között.
Kettős kép vagy szellemkép	<ul style="list-style-type: none">• Ellenőrizze az antenna/kábel csatlakoztatásokat.• Ellenőrizze az antenna helyzetét és irányát.
Csak zajos kép jelenik meg a képernyőn	<ul style="list-style-type: none">• Ellenőrizze, hogy az antenna nem törött vagy deformálódott-e.• Ellenőrizze, hogy az antenna nem érte-e el élettartamának végét (3–5 év általában, tengerhez közel 1–2 év).
Torz kép (pontozott sorok vagy sávok)	<ul style="list-style-type: none">• Tartsa távol a készüléket olyan elektromos zajok forrásától, mint például autók, motorkerékpárok, hajszárítók vagy optikai eszközök.• Ha külső készüléket csatlakoztat, hagyjon elegendő szabad helyet a külső készülék és a televízió között.• Ellenőrizze, hogy az antennát a mellékelt koaxiális vezetékkel csatlakoztatta-e.• Tartsa távol az antennavezetékét más csatlakozóvezetékektől.
Képzaj látható tv-csatorna megjelenítésekor	<ul style="list-style-type: none">• Válassza az „Analog beállítások” menü „Kézi hangolás” opcióját, és az „AFT” (automatikus finomhangolás) funkcióval finomítsa a képet (36. oldal).
Néhány apró fekete és/vagy világos pont található a képernyőn	<ul style="list-style-type: none">• A megjelenítő egység képernyője apró pontokból áll. Ezek a kis fekete és/vagy világos pontok (képpontok) nem utalnak hibára.
Nincsenek színek a színes műsorban	<ul style="list-style-type: none">• A menü segítségével válassza ki a „Kép” menü „Törlés” opcióját a gyári értékek visszaállításához (24. oldal).
Nincsenek vagy szokatlanok a színek, ha a  4-es vagy a 7-es bemenet Y, PB/CB, PR/CR aljzataira érkező jeleit nézi	<ul style="list-style-type: none">• Ellenőrizze a  4 vagy 7 bemenet Y, PB/CB, PR/CR aljzatainak csatlakozását.• Ellenőrizze, hogy a  4 vagy 7 bemenet Y, PB/CB, PR/CR aljzatai szorosan és a megfelelő helyre legyenek csatlakoztatva.

Hang

Probléma	Okok/Lehetséges megoldások
A kép tökéletes, de nincs hang	<ul style="list-style-type: none">• Nyomja meg a \triangleleft +/- vagy $\text{m}\times$ (némítás) gombot.• Ellenőrizze, hogy a „Hangszóró” menüpont „Be” beállítása van-e kiválasztva a „Beállítás” menüben (32. oldal).
A hang zajos	<ul style="list-style-type: none">• Lásd a „Képzajjal” kapcsolatos lehetséges megoldások részt, a 48. oldalon.

Csatornák

Probléma	Okok/Lehetséges megoldások
A kívánt csatornát nem lehet kiválasztani	<ul style="list-style-type: none">• Váltson a digitális és analóg üzemmód között, majd válassza ki a kívánt digitális/analóg csatornát.
Egyes csatornákon nem látható műsor	<ul style="list-style-type: none">• Kódolt/előfizetéses csatorna. Fizessen elő a Pay Per View szolgáltatásra.• A csatorna csak adatátvitelre szolgál (nincs kép vagy hang).• Lépjén kapcsolatba a műsorszóróval az adás részleteivel kapcsolatban.
Nem fogható digitális csatorna	<ul style="list-style-type: none">• Érdeklődjön egy helyi szakembernél, hogy elérhetők-e digitális adások a területen.• Szerezzen be nagyobb érzékenységű antennát.

Általános problémák

Probléma	Okok/Lehetséges megoldások
A tv-készülék automatikusan kikapcsol (A készülék készenléti üzemmódra vált)	<ul style="list-style-type: none">• Ellenőrizze, hogy az „Elalvás időzítő” nincs-e beállítva, valamint ellenőrizze a „Bekapcs. időzítő”-ben beállított „Időtartam” értéket (31. oldal).• Ha a készülék nem érzékel jelet, és nem végez vele műveletet legalább 10 percig, a televízió automatikusan készenléti üzemmódba kapcsol.
A tv-készülék automatikusan bekapcsol	<ul style="list-style-type: none">• Ellenőrizze, hogy bekapcsolta-e a „Bekapcs. időzítő” funkciót (31. oldal).
Egyes bemeneti műsorforrások nem választhatók ki	<ul style="list-style-type: none">• Válassza az „AV Beállítás” menü „AV beállítás” opcióját, és kapcsolja ki a bemeneti műsorforrás kihagyását (33. oldal).
A távvezérlő nem üzemel	<ul style="list-style-type: none">• Ellenőrizze, hogy a távvezérlőt a működtetni kívánt készülékre állította-e be.• Ellenőrizze, hogy a működtetni kívánt készülékhez tartozó funkciógombot nyomta-e meg (14. oldal).• Ha a távvezérlővel nem lehet működtetni az adott készüléket, pedig azt megfelelően beállította, adja meg a szükséges kódot „A távvezérlő programozása” c. részben (44. oldal) leírt módon.• Cserélje ki az elemeket.

Tárgymutató

Számok

Közvetlen számbelírás 35
14:9 17
4:3 alaphelyzet 29
4:3 17

A

AFT 36
Analog beállítások menüje 35
Antenna, csatlakoztatás 5
Audio kimenet 32
Audio nyelv 38
Audio szűrő 36
Audio típus 38
Auto beállítás 31
Automatikus beállítás 41
Automatikus formátum 29
Automatikus hangerő 27
Automatikus hangolás
 analog és digitális csatornák 7
 csak analog csatornák 35
 csak digitális csatornák 39
Automatikus órábeállítás 18, 22
AV beállító menü 33
AV tárolás 33
AV2 kimenet 33
AV7 bemenet 33

B

Balansz 27
BBE 27
Beállítások menüje 31
Bekapcsolás időzítő 31
Bemenetek
 kép 24
 képernyő 29
 hang 27
Bemeneti jelek indextáblázat 22

C

CA modul beállítás 39
Címke 36
Csatlakoztatás
 antenna és videomagnó 5
 külső készülék 42
Csatorna-index táblázat 16
Csatornák
 automatikus hangolása 7
 kiválasztása 16
 kihagyása 37

D

Digitális automatikus hangolás 39
Digitális beállítás 38
Digitális beállítások menüje 38
Digitális hangolás 39
Digitális kézi hangolás 39
DRC mód 25
DRC színskála 25

E

Elalvás időzítő 31
Elemek, behelyezés a távvezérlőbe 4
Élő szín 26
Emlékeztető 20
Energiaigazdálkodás 41
EPG (Digitális Elektronikus Műsorújság) 19

F

Fázis 41
Fejhallgató
 csatlakoztatása 42
 Fejhallg.csatl. 32
 Hangerő 32
Fekete korrekció 26
Feliratok beállítása 58
Feliratok nyelve 38
Fényerő 24, 40
Fényérzékelő 32
Film mód 32
Függőleges eltolás 30, 41
Függőleges méret 30

G

Gamma 26
Gyári értékek visszaállítása
 PC beállítások 41
 kép 24, 40
 hang 27
Gyermekzár 38
Gyorsteletext 17

H

Hang üzemmód 27, 40
Hangbeállítások menüje 27
Hangerő eltolás 27
Hangszóró 32
Háttérvilágítás 24, 40

I

Időzített felvétel 19
Időzítő (⏸) jelző 15
Időzítő beállítás 31
Időzítő lista 20
Információ 32

J

Játék mód 33

K

Kategória lista 19
Kedvencek listája 21
Kép kikapcsolás (⊗) jelző 15
Kép menü 24
Kép üzemmód 24
Képélesség 25
Képeltozás 29
Képernyő formátum 29, 41
Képernyő menü 29

Képernyő üzemmód 17
Képfagyasztás 17
Készlet (Ⓛ) jelző 15
Készüléknevek 33
Kettős hang 28
Kézi hangolás 36
Kézi időzített felvétel 20
Kijelző mód 40
Kontraszt 24, 40
Kontraszt kiemelő 26

L

Logo világítás 32

M

Magas 27
Megerősítés 37
Mély 27
MENU 23
Mindent töröl 32
Minőségtanúsítás, műszaki adatok 46

N

Nyelv 6, 32

O

Órábeállítás 31
Ország 6

P

PC beállítások menüje 40
PIN kód 38
Pixel 41
Programlista szerkesztés 39
Programnevek 35
Programrendezés 35

R

Részletes beállítások 26

S

Smart 17
Szín mátrix 34
Színárnyalat 24
Színhőmérséklet 25, 40
Színrendszer 33
Színtelítettség 24

T

Takarékos üzemmód 31

Távvezérlő

elemek behelyezése 4

kezelőszervek áttekintése 13

programozása 44

érzékelő 15

Technikai beállítás 39

Teletext 17

Térhangzás 27

Tiszta fehér 26

Tools 18, 22

U

Ugrás 33, 37

Üzemi (I) jelző 15

Üzemi (C) kapcsoló 15

V

Videomagnó

csatlakoztatása 5

felvétel 19

Vízszintes eltolás 29, 41

W

Wide 17

Z

Zajcsökkentés 25

Zoom 17

SONY®

**KDL-52X2000
KDL-46X2000
KDL-40X2000**

A fali konzol felszerelése/A tv-állvány felszerelése

A vásárlók figyelmébe:

A termék védelme érdekében, valamint biztonsági okokból a Sony javasolja, hogy a tv-készülék felszerelését a Sony kereskedőivel vagy szerződött partnereivel végeztesse. Ne próbálja saját maga felszerelni a készüléket.

Az Ön KDL-52X2000/KDL-46X2000/KDL-40X2000 tv-készülékét a SU-WL51 fali konzolra vagy a SU-FL61 állványra (külön megvásárolható) lehet felszerelni. Kérjük, adja át a szerződött partnernek ezt a felszerelési mellékletet és a használati útmutatót (a SU-WL51 fali konzolhoz vagy a SU-FL61 tv-állványhoz mellékelve). Biztonsági okokból és a megfelelő felszerelés érdekében tanulmányozza át alaposan a leírásokat.

A Sony kereskedők és szerződött partnereinek figyelmébe:

Különös figyelemmel végezze a felszerelést, az időszakos karbantartást és vizsgálatokat.

A tv felszerelése

A tv-készülék falra szerelhető a fali konzol segítségével, valamint állványon is elhelyezhető a (külön megvásárolható) tv-állványra rögzítéssel.

Ellenőrizze a tv-készülék termékazonosító számát és győződjön meg róla, hogy a konzol vagy az állvány alkalmas-e a készülék felszereléséhez. Olvassa el ennek a segédletnek a lépéseit az SU-WL51 fali konzol vagy az SU-FL61 tv-állvány használati útmutatójával együtt, hogy a felszerelés megfelelően történjen.

Az SU-WL51 vásárlóinak figyelmébe

Olvassa el a következő műveletek leírásait az: „1. lépés: A felszereléshez szükséges alkatrészek ellenőrzése” ponttól az „5. lépés: A tv rögzítése a lemezegységre” pontig.

Az SU-WL51 felszereléséhez

A termék felszereléséhez megfelelő szakértelem szükséges, úgymint a fal szilárdságának (a tv-készülék tömegével összevetve) megítéléséhez. A termék falra szerelését bízza a Sony kereskedőire vagy szerződött partnereire, és fordítson különös figyelmet a felszerelés biztonságára. A Sony nem vállal felelősséget a helytelen kezeléssel vagy a nem megfelelő felszerelésből adódó károkért és sérülésekért.

Az SU-FL61 vásárlóinak figyelmébe

Olvassa el a „4. lépés: Előkészületek a tv-készülék felszereléséhez” c. részt.

1. lépés: A felszereléshez szükséges alkatrészek ellenőrzése

Bontsa ki a fali konzol csomagolását és ellenőrizze, hogy a használati utasításban szereplő alkatrészek rendelkezésre állnak-e.

2. lépés: A felszerelés helyének meghatározása

Döntse el, hová szeretné felszerelni tv-készülékét. Tekintse át a segédlet végén található táblázatot a tv-felszerelésével kapcsolatos méretekről, és a felszerelés helyének meghatározásáról.

Olvassa el az SU-WL51-hez mellékelt használati útmutatót.

3. lépés: A lemezegység falra szerelése

Olvassa el az SU-WL51-hez mellékelt használati útmutatót.

A szerelő horogegység támasztócsap pozíciójának módosítása szükséges.

4. lépés: Előkészületek a tv-készülék felszereléséhez

Az asztali állvány levétele előtt húzzon ki minden vezetékét a tv-készülékből.

A 4. lépés elvégzésével olvassa el az SU-FL61 tv-állvány használati útmutatóját.

Ha a készülék díszkeretét szeretné kicserélni egy külön megvásárolható díszkeretre, ezt még az asztali állvány leválasztása előtt tegye meg. Miután a tv-készüléket felszerelte a falra, a díszkeretet nem tudja kicserélni.

- 1 Távolítsa el a négy csavart a tv-készülék hátoldaláról.

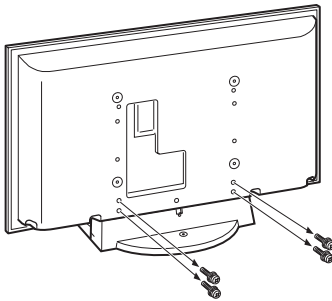

- 2 Vegye le a tv-készüléket az asztali állványról.

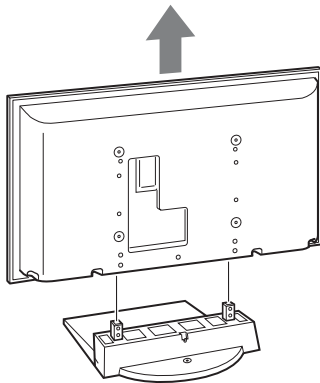

- 3 Távolítsa el a két csavart a tv-készülék hátoldaláról.

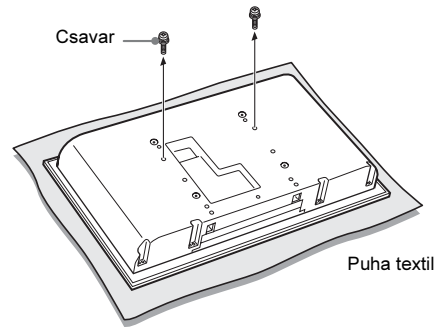

- 4 Rögzítse a négy mellékelt horgot a tv-készülék hátoldalához. Helyezze a tv-készüléket képernyőjével lefelé egy stabil, textillal letakart felületre. Rögzítse a négy mellékelt horgot a négy mellékelt csavarral (+PSW5 × L16).

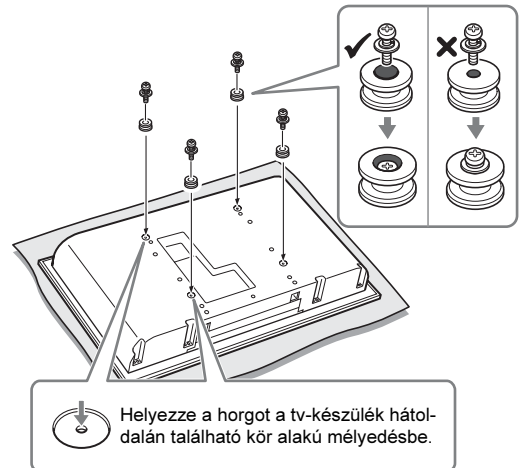

Megjegyzés

Elektromos csavarhúzó használatakor kb. 2 Nm-es nyomatékot állítson be.

5. lépés: A tv-készülék rögzítése a lemezegységre

Olvassa el az SU-WL51-hez mellékelt használati útmutatót.

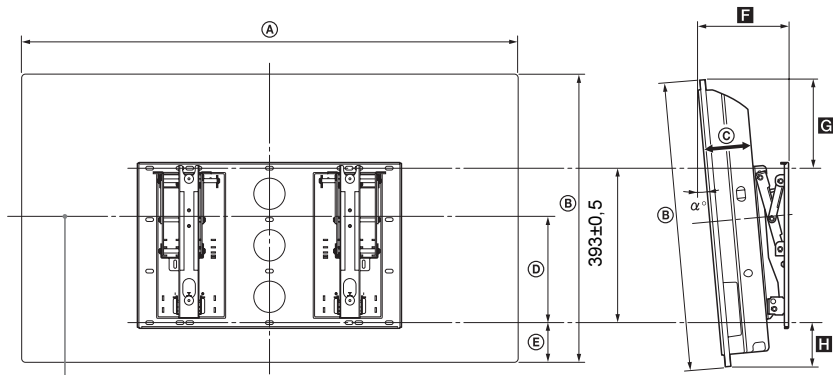

A képernyő középvonala a falra szereléskor

Magyar

Szerelési méretek táblázata*¹
Csak a SU-WL51-hez

Készülék típusa	A tv-készülék méretei					Hosszértékek az egyes dőlésszögekhez					Tömeg (x 4) ^{*2}
	Mértékegység: mm					Mértékegység: mm					
	A	B	C	D	E	Dőlésszög (α°)	F	G	H		
KDL-52X2000	1415	827	123	317	101	0°	180	333	101	47,0 kg (188,0 kg)	
						20°	402	249	140		
KDL-46X2000	1262	734	121	271	102	0°	180	239	102	36,0 kg (144,0 kg)	
						20°	368	161	141		
KDL-40X2000	1111	657	121	231	102	0°	180	162	102	30,0 kg (120,0 kg)	
						20°	343	88	141		

*¹ Az üzembe helyezési méretek eltérhetnek a tv-készülék felszerelésének módjától függően.

*² A falnak elég erősnek kell lennie ahhoz, hogy a felszerelt tv-készülék tömegének legalább négyszeresét elbírja.



Feleslegessé vált elektromos és elektronikus készülékek hulladékként való eltávolítása (Használható az Európai Unió és egyéb európai országok szelektív hulladékgyűjtési rendszereiben)

Ez a szimbólum a készüléken vagy a csomagolásán azt jelzi, hogy a terméket ne kezelje háztartási hulladékként. Kérjük, hogy az elektromos és elektronikai hulladék gyűjtésére kijelölt gyűjtőhelyen adja le. A feleslegessé vált termékének helyes kezelésével segít megelőzni a környezet és az emberi egészség károsodását, mely bekövetkezhetne, ha nem követi a hulladékkezelés helyes módját. Az anyagok újrahasznosítása segít a természeti erőforrások megőrzésében. A termék újrahasznosítása érdekében további információért forduljon a lakhelyén az illetékesekhez, a helyi hulladékgyűjtő szolgáltatóhoz vagy ahhoz az üzlethez, ahol a terméket megvásárolta.

KDL-52X2000
KDL-46X2000
KDL-40X2000



269867152