

## ■ DVD Home Theatre ■ System

Betjeningsvejledning \_\_\_\_\_ **DK**

Käyttöohje \_\_\_\_\_ **FI**

Manual de Instruções \_\_\_\_\_ **PT**

DAV-DZ280



**HDMI**



**MP3**

## ADVARSEL

### Forsigtig – Brug af optiske instrumenter sammen med dette produkt vil øge risikoen for øjenskade.

Du må ikke placere enheden et sted med begrænset plads, f.eks. i en bogreol eller i et skab.

For at reducere risikoen for brand må du ikke dække ventilationsåbningen på apparatet med aviser, duge, gardiner osv. Du må ikke anbringe åbne flammer som eksempelvis tændte lys på apparatet.

For at reducere risikoen for elektrisk stød, må du ikke udsætte dette apparat for dryp eller sprøjt, og undlad at placere genstande der indeholder væsker, som eksempelvis vaser, på apparatet.

Batterier eller enheder med batterier må ikke udsættes for meget høje temperaturer, f.eks. direkte sol, åben ild eller lignende.

For at forhindre skader, skal dette apparat være sikkert fastgjort til gulvet/væggen i overensstemmelse med installationsvejledningen.

Overdrejet lydtryk fra øretelefoner og hovedtelefoner kan forårsage tab af hørelse.

Kun til brug indendørs.

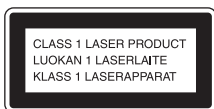

Dette produkt er klassificeret som et **KLASSE 1 LASER**-produkt. Mærket findes på bagsiden.



### Håndtering af udtjente elektriske og elektroniske produkter (Gælder for den Europæiske Union og andre europæiske lande med separate indsamlingssystemer)

Dette symbol på produktet eller emballagen angiver, at produktet ikke må behandles som husholdningsaffald. Det skal i stedet indleveres på en deponeringsplads specielt indrettet til modtagelse og oparbejdning af elektriske og elektroniske produkter. Ved at sikre at produktet bortskaffes korrekt, forebygges de eventuelle negative miljø- og sundhedsskadelige påvirkninger, som en ukorrekt affaldshåndtering af produktet kan forårsage. Genindvinding af materialer vil medvirke til at bevare naturens ressourcer. Yderligere information om

genindvindingen af dette produkt kan fås hos myndighederne, det lokale renovationselskab eller butikken, hvor produktet blev købt.



### Fjernelse af udtjente batterier (gælder i den Europæiske Union samt europæiske lande med særskilte indsamlingssystemer)

Dette symbol på batteriet eller emballagen betyder, at batteriet leveret med dette produkt ikke må bortskaffes som husholdningsaffald. Ved at sikre at sådanne batterier bortskaffes korrekt, tilsikres det, at de mulige negative konsekvenser for sundhed og miljø, som kunne opstå ved en forkert affaldshåndtering af batteriet, forebygges. Materiale genindvindingen bidrager ligeledes til at beskytte naturens ressourcer. Hvis et produkt kræver vedvarende elektricitetsforsyning af hensyn til sikkerheden samt ydeevnen eller data integritet, må batteriet kun fjernes af dertil uddannet personale. For at sikre en korrekt håndtering af batteriet bør det udtjente produkt kun afleveres på dertil indrettede indsamlingspladse beregnet til affaldshåndtering af elektriske og elektroniske produkter. Med hensyn til øvrige batterier, se venligst afsnittet der omhandler sikker fjernelse af batterier. Batteriet skal derefter afleveres på et indsamlingsted beregnet til affaldshåndtering og genindvinding af batterier. Yderligere information om genindvinding af dette produkt eller batteri kan fås ved at kontakte den kommunale genbrugsstation eller den butik, hvor produktet blev købt.

Bemærkning til kunder: følgende informationer er kun gældende for udstyr der er solgt i lande, hvor EU-direktiverne gælder.

Producenten af dette produkt er Sony Corporation, 1-7-1 Konan Minato-ku Tokyo, 108-0075 Japan. Den autoriserede repræsentant for EMC og produktsikkerhed er Sony Deutschland GmbH, Hedelfinger Strasse 61, 70327 Stuttgart, Germany. Henvendelser vedrørende service eller garanti skal ske til de adresser, der står anført i de separate service- eller garantidokumenter.

## Forholdsregler

### Om strømkilder

- Strømmen til enheden er ikke afbrudt, så længe den er forbundet til AC-udtaget. Dette gælder også, selvom der er slukket for enheden.
- Eftersom hovedstikket benyttes til at afbryde strømmen til enheden, skal denne forbindes med et lettilgængelig AC-udtag. Hvis du bemærker en anomalitet ved enheden, skal hovedstrømmen fra AC-udtaget øjeblikkeligt afbrydes.

## Om disse betjeningsvejledninger

- Anvisningerne i disse betjeningsvejledninger beskriver knapper på fjernbetjeningen. Du kan også bruge knapperne på enheden, hvis de har samme eller tilsvarende navne som knapperne på fjernbetjeningen.
- Kontrolmenuelementerne varierer afhængigt af området.
- Ordet "dvd" bruges som overordnet betegnelse for en dvd-video, dvd+rw/dvd+r og dvd-rw/dvd-r.
- Mål angives i fod for modeller i Nordamerika.
- Standardindstillingen er understreget.

### Ophavsret

Dette produkt gør brug af teknologi til beskyttelse af ophavsret i overensstemmelse med amerikanske patenter og andre immaterielle rettigheder. Brug af denne teknologi til beskyttelse af ophavsret skal godkendes af Macrovision Corporation og er kun beregnet til privatbrug og andre former for begrænset visning, medmindre andet er godkendt af Macrovision. Reverse engineering eller disassembling er forbudt.

Dette system fungerer med Dolby\* Digital og Dolby Pro Logic (II)-adaptiv matrix surrounddekoder og DTS\*\* Digital Surround System.

\* Fremstillet på licens fra Dolby Laboratories. Dolby, Pro Logic og det dobbelte D-symbol er varemærker tilhørende Dolby Laboratories.

\*\* Fremstillet under følgende amerikanske patentnumre: 5.451.942, 5.956.674, 5.974.380, 5.978.762, 6.487.535 og andre udstedte eller afventende amerikanske og globale patenter. DTS og DTS Digital Surround er registrerede varemærker og DTS-logoerne og -symbolerne er varemærker tilhørende DTS, Inc. © 1996-2008 DTS, Inc. Alle rettigheder forbeholdes.

DK

Systemet har integreret teknologien HDMI™ (High-Definition Multimedia Interface). HDMI, HDMI-logoet og High-Definition Multimedia Interface er varemærker eller registrerede varemærker tilhørende HDMI Licensing LLC.

"Dvd-rw", "dvd-r", "dvd+rw", "dvd+r", "dvd-video" og "cd"-logoerne er varemærker.

"BRAVIA" er et varemærke tilhørende Sony Corporation.

"PLAYSTATION" er et varemærke tilhørende Sony Computer Entertainment Inc.

"WALKMAN" og "WALKMAN" logoer er registrerede varemærker tilhørende Sony Corporation.

DivX® er en komprimeringsteknologi, der er udviklet af DivX, Inc., og bruges til komprimering af videofiler.

DivX, DivX Certified og tilknyttede logoer er varemærker tilhørende DivX, Inc. og bruges under licens.

## **Om MPEG-4 Visual**

DETTE PRODUKT ER GIVET I LICENS UNDER MPEG-4 VISUAL-PATENTPORTEFØLGELICENS TIL PERSONLIG OG IKKE-KOMMERCIELT BRUG AF EN FORBRUGER TIL KODNING AF VIDEO I OVERENSSTEMMELSE MED MPEG-4 VISUAL STANDARDEN ("MPEG-4 VIDEO") SOM BLEV KODET AF EN FORBRUGER DER VAR ENGAGERET I EN PERSONLIGT OG IKKE-KOMMERCIEL AKTIVITET OG/ELLER VAR INDHENTET FRA EN VIDEOLEVERANDØR DER VAR GODKENDT AF MPEG LA TIL AT LEVERE MPEG-4 VIDEO. INGEN LICENS GIVES, ELLER ER UNDERFORSTÅET FOR NOGET ANDET BRUG. YDERLIGERE INFORMATION, DER I BLANDT RELATION TIL SALGSFREMMEDE, INTERN OG KOMMERCIELT BRUG OG LICENSUDSTEDELSE SKAL INDHENTES HOS MPEG LA, LLC. SE [HTTP://WWW.MPEGLA.COM](http://www.mpegla.com)

# Indholdsfortegnelse

Om disse betjeningsvejledninger .....	3
Understøttede disks .....	6

## Introduktion

<b>Trin 1: Installation af systemet....</b>	<b>11</b>
<b>Trin 2: Tilslutning af systemet....</b>	<b>14</b>
<b>Trin 3: Hurtig installation .....</b>	<b>20</b>
<b>Trin 4: Valg af kilden .....</b>	<b>22</b>
<b>Trin 5: Surroundsound.....</b>	<b>23</b>

## Disk

Afspilning af en disk .....	26
Brug af afspilningsfunktionen.....	31
Søgning/Valg af diskindhold .....	34
Afspilning af MP3-filer/ JPEG-billedfiler .....	36
Videofiler .....	40
Justering af forsinkelse mellem billede og lyd .....	43
Begrænsning af afspilning af en disk .....	43
Ændring af systemindstillinger ved hjælp af installationsmenuen .....	45

## Tuner

Forudindstilling af radiostationer.....	53
Brug af radioen .....	54
Brug af radiodatasystemet (RDS) .....	55

## Kontrol til HDMI/ekstern lydenhed

Brug af funktionen Kontrol til HDMI for "BRAVIA" Sync.....	56
Afspilning af filer fra en USB-enhed.....	59
Overførsel af sange til en USB-enhed.....	67
Benyttelse af en Sony Ericsson- mobiltelefon.....	70
Brug af DIGITAL MEDIA PORT- adapteren.....	71

## Andre betjeningsmuligheder











Optimal surroundsound i et rum .....	72
Betjening af tv'et med den medfølgende fjernbetjening .....	73
Brug af lyd effekter .....	73

Valg af effekt der passer til kilden.....	74
Ændring af indgangsniveauet for lyd fra tilsluttede komponenter .....	75
Brug af timerfunktionen .....	75
Ændring af lysstyrken på frontpaneldisplayet .....	76
Visning af oplysninger om disken .....	76
Gendannelse af standardindstillinger....	79

## Yderligere oplysninger

Forholdsregler.....	80
Bemærkninger om disks .....	81
Fejlfinding .....	82
Selvdiagnosefunktion .....	91
Specifikationer .....	92
Ordlister .....	93
Afspilningsprioritet af filtyper.....	95
Liste over sprogekoder .....	96
Oversigt over dele og knapper.....	97
Oversigt over kontrolmenuen .....	101
Indeks.....	105

# Understøttede disks

Type	Disklogo	Karakteristika	Ikon
Dvd-video	     	<ul style="list-style-type: none"> <li>Dvd-video</li> <li>Dvd-r/dvd-rw i dvd-video-format eller videotilstand</li> <li>Dvd+r/dvd+rw i dvd-video-format</li> </ul>	<b>DVD-V</b>
VR-tilstand (videoptagelse)	 	<ul style="list-style-type: none"> <li>Dvd-r/dvd-rw i VR-tilstand (videoptagelse) (ikke dvd-r DL)</li> </ul>	<b>DVD-VR</b>
Video-cd		<ul style="list-style-type: none"> <li>Video-cd (ver. 1.1- og 2.0-disks)</li> <li>Super-VCD</li> <li>Cd-r/cd-rw/cd-rom i video-cd-format eller Super-VCD-format</li> </ul>	<b>VIDEO CD</b>
Super Audio CD	 SUPER AUDIO CD	<ul style="list-style-type: none"> <li>Super Audio CD</li> </ul>	<b>Super Audio CD</b>
Cd		<ul style="list-style-type: none"> <li>Lyd-cd</li> <li>Cd-r/cd-rw i lyd-cd-format</li> </ul>	<b>CD</b>
Data-cd	–	<ul style="list-style-type: none"> <li>Cd-r/cd-rw/cd-rom i data-cd-format, der indeholder MP3-filer<sup>1)</sup> og JPEG-billedfiler<sup>2)</sup>, DivX-videofiler og MPEG4-videofiler og som er i overensstemmelse med ISO 9660<sup>3)</sup> niveau 1/niveau 2 eller Joliet (udvidet format).</li> </ul>	<b>DATA-CD</b>
Data-dvd	–	<ul style="list-style-type: none"> <li>Dvd-rom/dvd-r/dvd-rw/dvd+r/dvd+rw i data-dvd-format, der indeholder MP3-filer<sup>1)</sup>, JPEG-billedfiler<sup>2)</sup> og DivX-videofiler og MPEG4-videofiler og som er i overensstemmelse med UDF (Universal Disk Format).</li> </ul>	<b>DATA DVD</b>

<sup>1)</sup>MP3 (MPEG1 Audio Layer 3) er et standardformat defineret af ISO/MPEG til komprimering af lyddata. MP3-filer skal være i MPEG1 Audio Layer 3-format.

<sup>2)</sup>JPEG-billedfilens format skal overholde billedfilformatet DCF. (DCF "Design rule for Camera File system": billedstandarder for digitalkameraer som defineret af Japan Electronics and Information Technology Industries Association (JEITA)).

<sup>3)</sup>Et logisk format for filer og mapper på cd-rom'er, defineret af ISO (International Organization for Standardization).

## Bemærkninger på disks

Dette produkt er beregnet til at afspille disks, der følger cd-standarden (Compact Disc).

DualDiscs og visse musikdiske der er kodet med ophavsretsbeskyttende teknologier følger ikke cd-standarden (Compact Disc), og derfor er det måske ikke muligt at spille disse disks på dette produkt.

## Eksempler på disks, der ikke kan afspilles

Følgende disktyper understøttes ikke:

- Cd-rom/cd-r/cd-rw (undtagen dem, der nævnes på side 6)
- Cd-rom, der er optaget i PHOTO CD-format
- Datasektioner på cd-Extra
- CD Graphics-disk
- Dvd Audio
- Data-cd/data-dvd som ikke indeholder MP3-filer, JPEG-billedfiler, DivX-videofiler eller MPEG4-videofiler
- Dvd-ram
- Blu-ray-disks

Systemet kan heller ikke afspille følgende disktyper:

- En dvd-video med en anden områdekode (side 8)
- En disk med en afvigende form (f.eks. kort- eller hjerteformet)
- En disk med påklæbet papir eller klistermærker
- En disk, hvor der sidder stykker af cellofantape eller klistermærker på

## Bemærkning om cd-r/cd-rw/dvd-r/dvd-rw/dvd+r/dvd+rw

I nogle tilfælde kan en cd-r/cd-rw/dvd-r/dvd-rw/dvd+r/dvd+rw ikke afspilles på systemet. Dette kan skyldes optagekvaliteten, diskens fysiske tilstand, optagerens egenskaber eller softwarens oprindelse. En disk kan ikke afspilles, hvis den ikke er afsluttet korrekt. Yderligere oplysninger findes i betjeningsvejledningen til optageren.

Bemærk, at ikke alle afspilningsfunktioner virker sammen med nogle dvd+rw'er/dvd+r'er, også selvom de er afsluttet korrekt. I sådanne tilfælde skal disken afspilles på almindelig vis. Nogle data-cd'er/data-dvd'er, der er oprettet i Packet Write-format, kan ikke afspilles.

## Om Multi Session-cd

- Systemet kan afspille en Multi Session-cd, når den første session indeholder en MP3-fil. Det er også muligt at afspille MP3-filer, der er optaget i senere sessioner.
- Systemet kan afspille en Multi Session-cd, når den første session indeholder en JPEG-billedfil. Det er også muligt at afspille JPEG-billedfiler, der er optaget i senere sessioner.
- Hvis der er optaget MP3-filer og JPEG-billedfiler i musik-cd-format eller video-cd-format i den første session, er det kun den første session, der afspilles.

## Områdekode

Systemets områdekode findes på bagsiden af enheden, og den kan kun afspille en dvd, der er mærket med en tilsvarende områdekode.

En dvd-video, der er mærket , kan også afspilles.

Hvis du forsøger at afspille andre dvd-videoer, vises meddelelsen [Afspilning af denne plade er ikke tilladt i denne geografiske region.] på tv-skærmen. Det er ikke sikkert, at der er angivet nogen områdekode på dvd-videoen, selvom den ikke kan afspilles i det pågældende område.

## Bemærkning om afspilningsfunktioner på en dvd eller video-cd

Nogle afspilningsfunktioner på en dvd eller video-cd kan være bevidst fastsat af softwareproducenterne. Systemet understøtter en dvd og video-cd i overensstemmelse med det diskindhold, som softwareproducenterne har udviklet, og det er derfor ikke sikkert, at alle afspilningsfunktioner er tilgængelige. Læs derfor den betjeningsvejledning, der fulgte med dvd'en eller video-cd'en.



## Udpakning

- Fronthøjtalere (2)



- Centerhøjtaler (1)

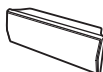

- Surroundhøjtalere (2)



- Subwoofer (1)

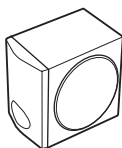

- FM-ledningsantenne (1)

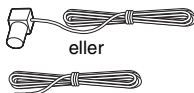

- Højtalerkabler (6, rød/hvid/  
grøn/grå/blå/lilla)



- Fjernbetjening (1)

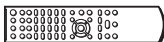

- R6-batterier (AA) (2)



- Klæbepuder (1 sæt)



- Betjeningsvejledning
- Hurtig opsætningsguide

## Isættelse af batterier i fjernbetjeningen

Sæt to R6-batterier (AA) (medfølger) i fjernbetjeningen, og sørg for, at batteriernes  $\oplus$ - og  $\ominus$ -pol vender korrekt. Når du bruger fjernbetjeningen, skal du rette den mod fjernbetjeningsmodtageren  på enheden.

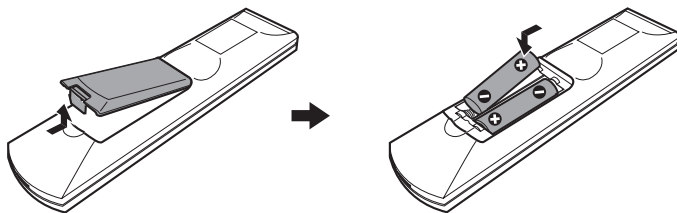

### Bemærk

- Du må ikke lade fjernbetjeningen ligge et meget varmt eller fugtigt sted.
- Du må ikke blande nye og gamle batterier.
- Du må ikke tabe genstande ned i fjernbetjeningens batterirum, f.eks. under udskiftning af batterierne.
- Du må ikke udsætte fjernbetjeningsmodtageren for direkte sol eller blinkende lamper. Dette kan medføre fejl.
- Hvis fjernbetjeningen ikke skal bruges i længere tid, skal batterierne tages ud for at forhindre eventuelle skader forårsaget af lækkende batterier og korrosion.

# Trin 1: Installation af systemet

## Placering af systemet

Du opnår den bedste surroundsound ved at placere alle højttalerne med samme afstand til lyttepositionen (A). Afstanden kan være mellem 1,0 til 7,0 meter.

Hvis du ikke kan placere centerhøjttaleren og surroundhøjttalerne på samme afstand som (A), kan du flytte centerhøjttaleren op til 1,6 meter tættere på lyttepositionen (B), og surroundhøjttalerne op til 5,0 meter tættere på lyttepositionen (C).

Subwooferen kan placeres hvor som helst i rummet.

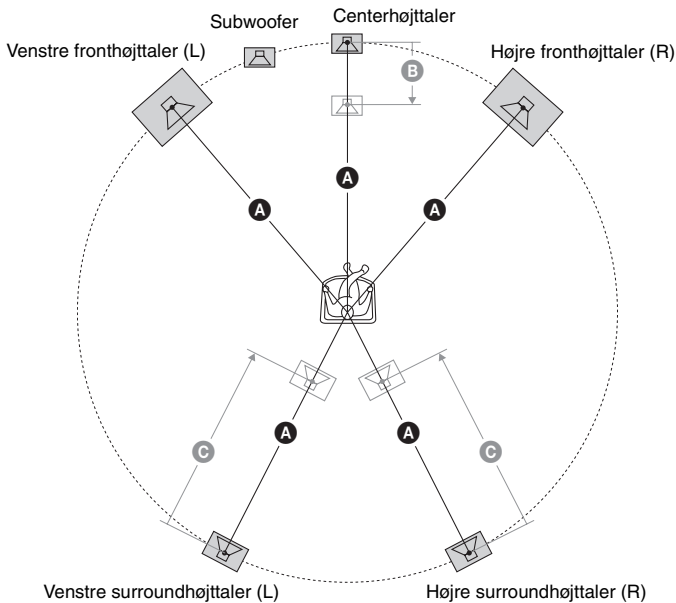

### Bemærk

- Du skal være forsigtig med at placere højttalerne og/eller højttalerfodderne på specialbehandlet gulv (vokset, olieret, poleret, osv.), da det kan give pletter eller misfarvning.
- Du må ikke læne dig op ad højttaleren, da den kan vælte.

## Påsætning af klæbepuder under subwooferen

Sæt klæbepuderne (medfølger) under subwooferen for at stabilisere den og hindre den i at glide.

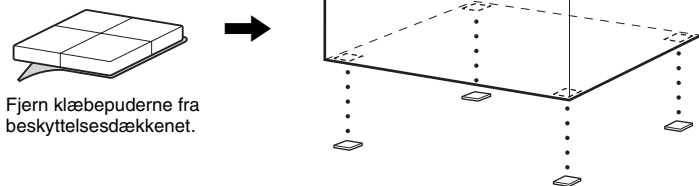

Fjern klæbepuderne fra beskyttelsesdækket.

## Montering af højttalerne på væggen

### Forsigtig

- Kontakt et byggemarked eller en montør for at få oplysninger om vægmateriale eller de skruer, der skal bruges.
- Brug skruer, der passer til væggen materiale og styrke. Da vægge af gipsplader er yderst skrøbelige, skal du skrue skruerne fast på en skinne. Placer højttalerne på en lodret, plan og bæredygtig væg.
- Sony er ikke ansvarlig for uheld eller skader, der skyldes ukorrekt montering, utilstrækkelig vægbæreevne eller ukorrekt iskruning af skruer, naturkatastrofer, osv.

Sæt højttalerkablet i højttalerne, før de monteres på væggen.

Sørg for, at højttalerkablerne sættes i de korrekte klemmer i højttalerne: Højttalerkablet med farvet kabelkappe skal sættes i ⊕, og højttalerkablet uden farvet kabelkappe skal sættes i ⊖.

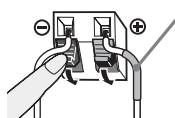

Kabelkappe  
 Venstre fronthøjttaler (L): Hvid  
 Højre fronthøjttaler (R): Rød  
 Centerhøjttaler: Grøn  
 Venstre surroundhøjttaler (L): Blå  
 Højre surroundhøjttaler (R): Grå

- 1 Find nogle skruer (medfølger ikke), der egner sig til hullet på bagsiden af hver højttaler. Se tegningerne nedenfor.**

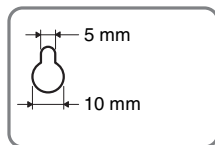
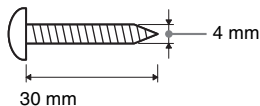

Hul på bagsiden af højttaleren

## 2 Skru skruerne fast i væggen.

For centerhøjtaleren

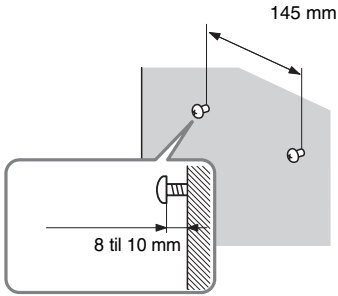

For de andre højttalere

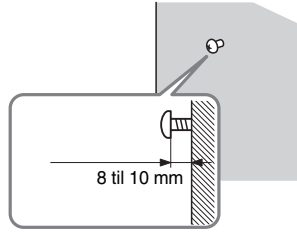

## 3 Hæng højttalerne op på skrueene.

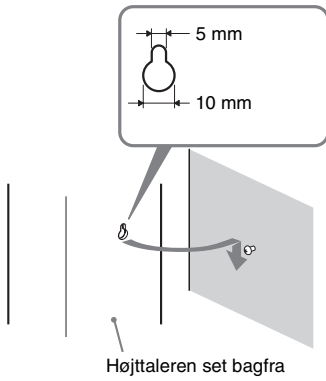

Hul på bagsiden af højttaleren

## Trin 2: Tilslutning af systemet

Læs informationerne på følgende sider for tilslutning af systemet.

Tilslut ikke enhedens netledning til en stikkontakt, før alle andre tilslutninger er foretaget.

**Bemærk**

- Når du slutter en anden komponent til en volumenkontrol, skal du skrue lydstyrken af de andre komponenter ned til et niveau, hvor lyden ikke forvrænges.

### Tilslutning af højttalere

Højttalerkablernes stik og den farvede kabelkappe er farvekodet ud fra typen af højttaler. Tilslut højttalerkablerne, så de matcher farven på hovedenhedens SPEAKER-stik.

Sørg for, at højttalerkablerne sættes i de korrekte klemmer i højttalerne: Højttalerkablet med farvet kabelkappe skal sættes i ⊕, og højttalerkablet uden farvet kabelkappe skal sættes i ⊖. Du må ikke sætte højttalerkablets isolering (gummi overflade) ind i højttalerklemmerne.

#### Således tilsluttes højttalerkablerne enheden

Ved tilslutning til enheden skal stikket sættes i, til det siger klik.

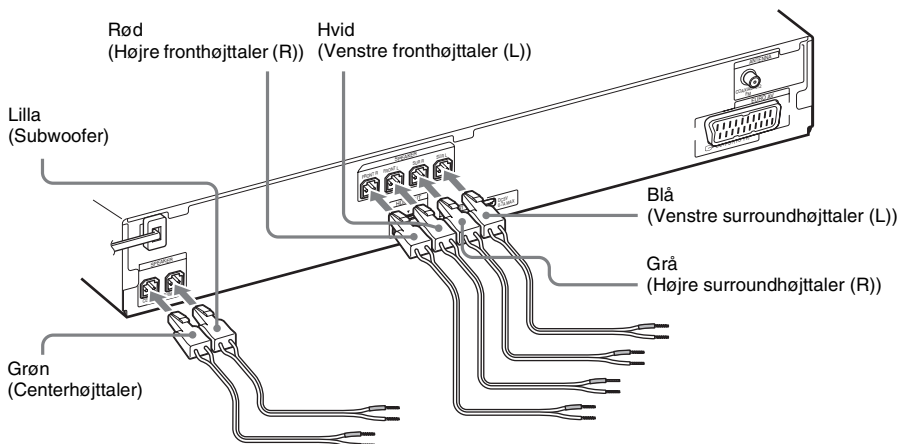

#### Således tilsluttes højttalerkablerne højttaleren

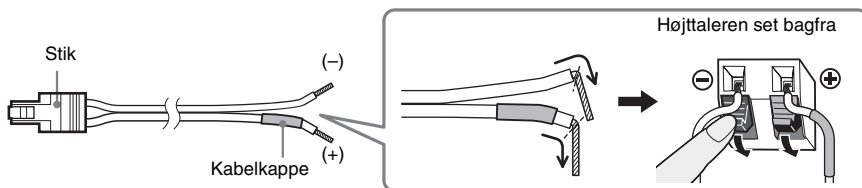

## Tilslutning af tv

Vælg forbindelsesmetode afhængigt af stikkene på dit tv.

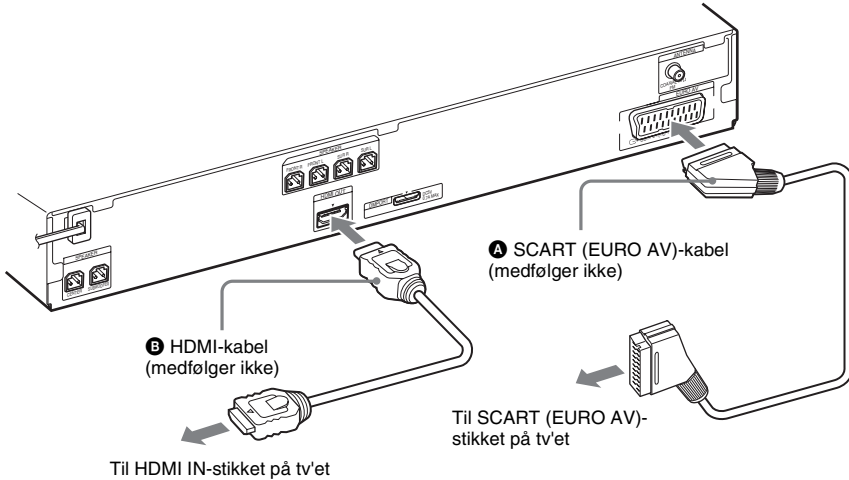

### Metode 1: SCART (EURO AV)-kabel (A) forbindelse

Denne forbindelse sender både video- og audiosignaler.

### Metode 2: HDMI-kabel\* (B) og SCART (EURO AV)-kabel (A) forbindelse

Hvis dit tv har et HDMI-stik, skal tv'et både forbindes med et HDMI-kabel og et SCART (EURO AV)-kabel. Billedkvaliteten vil forbedres i forhold til udelukkende brug af SCART (EURO AV)-forbindelse.

Når forbindelsen foretages med HDMI-kabel, skal du vælge udgangstypesignalet (side 21).

For at se billeder fra DIGITAL MEDIA PORT-adapter, skal den forbindes til tv'et med SCART (EURO AV)-kabel. Videosignaler fra DIGITAL MEDIA PORT-adapter bliver ikke udsendt via HDMI OUT stikket.

\* HDMI (High-Definition Multimedia Interface)

#### TIP

- Når du forbinder systemet og et tv med "BRAVIA" Sync funktionen via et HDMI-kabel vil "BRAVIA" Sync funktionen blive aktiveret. I dette tilfælde indstilles [KONTROL TIL HDMI] i [HDMI-INDSTILLING] til [TIL] (side 48).

## Tilslutning af andre komponenter

Du kan nyde tilsluttede komponenter via systemets højttalere.

Bærbar lydkilde (medfølger ikke): **C**

USB-anordning (medfølger ikke): **D**

DIGITAL MEDIA PORT-adapter (medfølger ikke): **E**

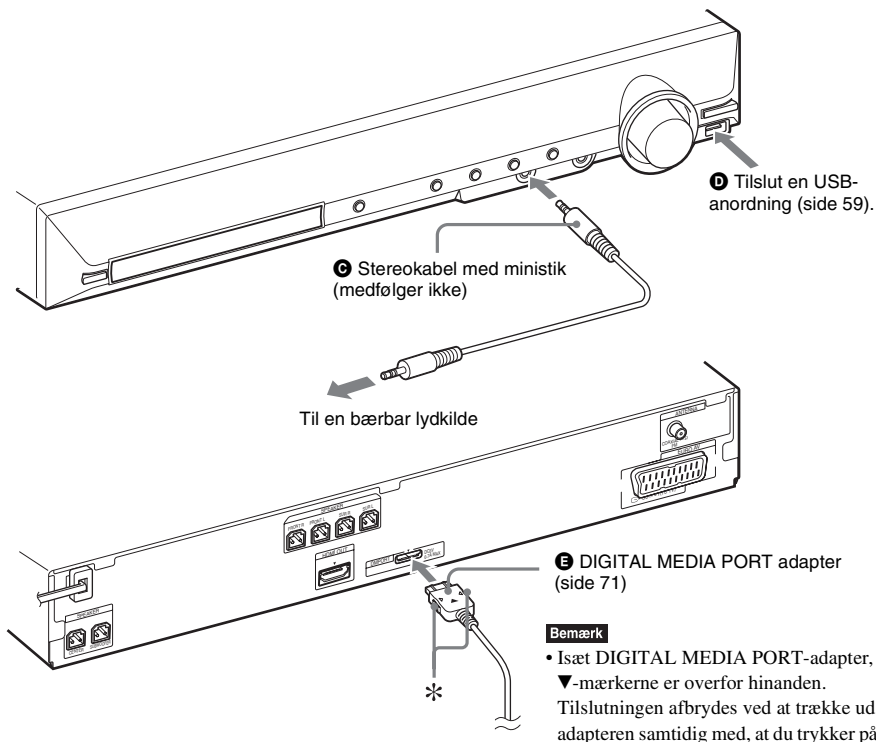



## Hvis dit tv har flere lyd/video-indgange

Dette system gør det muligt at sende højttalerlyden via det tilsluttede tv. Tilslut komponenterne som følger.

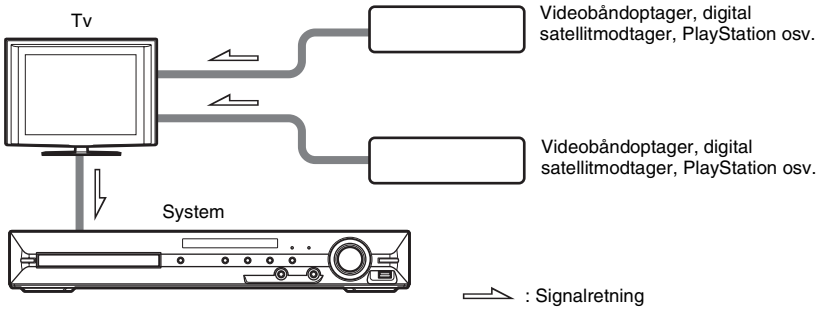

Vælg en komponent på tv'et. Yderligere oplysninger findes i betjeningsvejledningen til tv'et. Hvis tv'et ikke har flere lyd/video-indgange, kan en omskifter være nødvendig for at modtage lyd fra mere end en komponent.

## Tilslutning af antenne

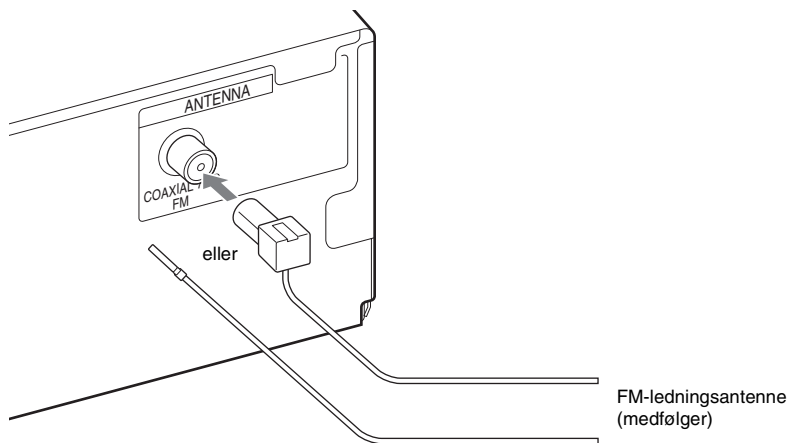

**Bemærk**

- FM-ledningsantennen skal rettes helt ud.
- Når FM-ledningsantennen er tilsluttet, skal den placeres så vandret som muligt.

**Tip**

- Hvis FM-modtagelsen er dårlig, skal du bruge et 75-ohm koaksialkabel (medfølger ikke) til at slutte enheden til en udendørs FM-antenne som vist nedenfor.

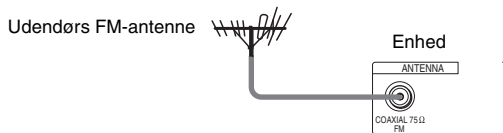

## Tilslutning af netledning

Før du slutter enhedens netledning til en stikkontakt, skal du slutte højttalerne til enheden.

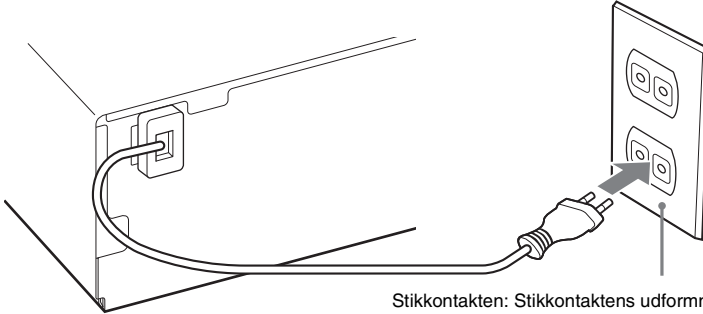

Stikkontakten: Stikkontaktens udformning varierer afhængigt af området.

## Om demoen

Når du tilslutter netledningen, vises en demo på frontpaneldisplayet.

### Aktivering og deaktivering af demo

- 1 Tryk på I/⏻ på enheden.**  
Systemet tændes.
- 2 Tryk på SYSTEM MENU.**
- 3 Tryk flere gange på ⬆/⬇, indtil "DEMO" vises på frontpaneldisplayet, og tryk derefter på ⊕ eller →.**
- 4 Tryk på ⬆/⬇ for at vælge en indstilling.**
  - "DEMO ON": On.
  - "DEMO OFF": Off.
- 5 Tryk på ⊕.**  
Indstillingen udføres.
- 6 Tryk på SYSTEM MENU.**  
Systemmenuen lukkes.

#### Tip

- Når du køber et nyt system, eller hvis du gendanner systemets standardindstillinger (f.eks. efter en "COLD RESET" (side 79)), kan du slå demoen fra ved at trykke på I/⏻ på fjernbetjeningen.

# Trin 3: Hurtig installation

Følg nedenstående trin for at bruge systemet med de grundlæggende justeringer.

De viste dele afhænger af modellen for det pågældende område.

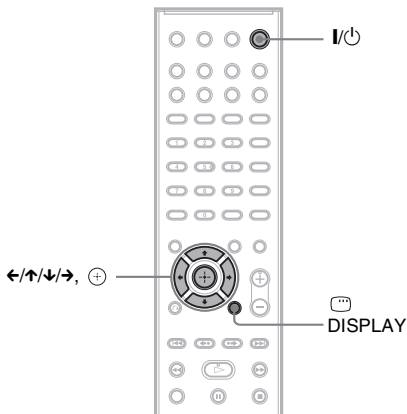

**1 Tænd tv'et.**

**2 Tryk på I/O.**

**Bemærk**

- Kontroller, at funktionen er indstillet til "DVD" (side 22).

**3 Skift indgangsvælger på tv'et, så systemets signal vises på tv-skærmen.**

Meddelelsen [Tryk på [ENTER] for at køre HURTIG INSTALLATION.] vises nederst på tv-skærmen. Hvis meddelelsen ikke vises, skal du åbne Hurtig installationsmenu (side 21).

**4 Tryk på + uden at ilægge en disk.**

Installationsmenuen til valg af displaysprog vises.

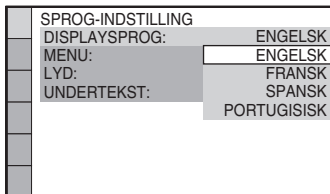

**5 Tryk på ↑/↓ for at vælge en sprog, og tryk derefter på +.**

Du får vist installationsmenuen til valg af formatforhold for det tv, der skal tilsluttes.

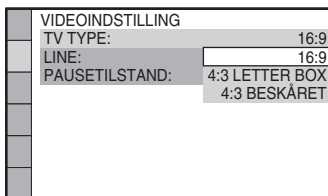

**6 Tryk på ↑/↓ for at vælge en indstilling, der passer til din tv-type og tryk derefter +.**

- [16:9]: Hvis du har et tv med widescreen eller et standard 4:3-tv med widescreen-tilstand (side 47)
- [4:3 LETTER BOX] eller [4:3 BESKÅRET] til et standard 4:3 tv (side 47)

Du får vist installationsmenuen til valg af metode for udsendelse af videosignaler fra EURO AV OUTPUT (TO TV) stikket, der findes på enhedens bagpanel.

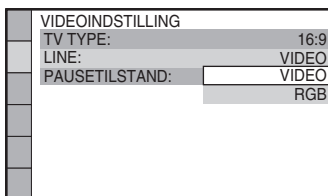

**7 Tryk på ↑/↓ for at vælge, hvordan videosignalerne skal sendes, og tryk derefter på +.**

- [VIDEO]: Sender videosignaler.
- [RGB]: sender RGB-signaler.

**Bemærk**

- Hvis tv'et ikke understøtter RGB-signaler, vises der intet billede på tv-skærmen, selvom du vælger [RGB]. Se den betjeningsvejledning, der fulgte med tv'et.

Installationsmenuen til kontrol af HDMI-funktion vises.

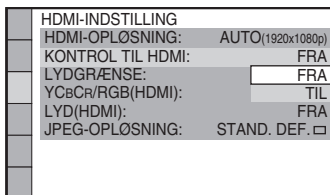

## 8 Tryk på $\uparrow/\downarrow$ for at vælge indstillingen, og tryk derefter på $\oplus$ .

- [FRA]: Kontrollen til HDMI-funktionen er indstillet til fra.
- [TIL]: Kontrollen til HDMI-funktionen (side 56) er indstillet til til.

Installationsmenuen til valg af højttaleropstilling vises.

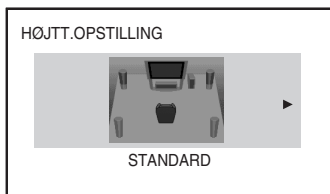

## 9 Tryk på $\leftarrow/\rightarrow$ for at vælge et billede over højttalernes opstilling, som de er placeret aktuelt, og tryk derefter $\oplus$ .

Yderligere oplysninger findes i afsnittet "Optimal surroundsound i et rum" (side 72).

Hurtig installation afsluttes. Alle tilslutninger og indstillinger er udført.

### Sådan afsluttes Hurtig installation

Tryk på  $\text{☰}$  DISPLAY i et hvilket som helst trin.

### Sådan åbnes Hurtig installationsmenu igen

- 1 Tryk på FUNCTION +/- flere gange indtil "DVD" vises på frontpaneldisplayet.

## 2 Tryk $\text{☰}$ DISPLAY når systemet er stoppet.

Kontrolmenuen vises på tv-skærmen.

## 3 Tryk på $\uparrow/\downarrow$ for at vælge $\text{☰}$ [INSTALLATION], og tryk derefter på $\oplus$ .

Indstillingerne for [INSTALLATION] vises.

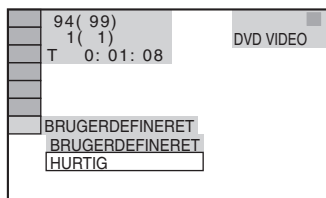

## 4 Tryk på $\uparrow/\downarrow$ for at vælge [HURTIG], og tryk derefter på $\oplus$ .

Hurtig installationsmenu vises.

## Indstilling af videoudgangstypen, så den passer til dit tv

Vælg systemets videoudgangstype, afhængigt af tv'ets tilslutning (side 15).

### Sådan vælges typen for videosignalludgang fra HDMI OUT stikket

Når du tilslutter enheden og tv'et med HDMI-kablet, skal du vælge typen af videoudgangssignaler fra HDMI OUT stikket. Yderligere oplysninger findes i den betjeningsvejledning, der fulgte med tv'et/projektoren, osv.

- 1 Tryk på FUNCTION +/- flere gange indtil "DVD" vises på frontpaneldisplayet.

## 2 Tryk $\text{☰}$ DISPLAY når systemet er stoppet.

Kontrolmenuen vises på tv-skærmen.

**3** Tryk på  $\uparrow/\downarrow$  for at vælge  [INSTALLATION], og tryk derefter på  $\oplus$ .

Indstillingerne for [INSTALLATION] vises.

**4** Tryk på  $\uparrow/\downarrow$  for at vælge [BRUGERDEFINERET], og tryk derefter på  $\oplus$ .

Installationsmenuen vises.

**5** Tryk på  $\uparrow/\downarrow$  for at vælge [HDMI-INDSTILLING], og tryk derefter på  $\oplus$ .

Indstillingerne for [HDMI-INDSTILLING] vises.

**6** Tryk på  $\uparrow/\downarrow$  for at vælge [HDMI-OPLØSNING], og tryk derefter på  $\oplus$ .

**7** Tryk på  $\uparrow/\downarrow$  for at vælge den ønskede indstilling, og tryk derefter på  $\oplus$ .

- [AUTO (1920 × 1080p)]: Systemet sender det videosegnal, der er mest optimalt for det tilsluttede tv.
- [1920 × 1080i]: Systemet sender videosegnaler i opløsningen 1920 × 1080i\*.
- [1280 × 720p]: Systemet sender videosegnaler i opløsningen 1280 × 720p\*.
- [720 × 480p]\*\*: Systemet sender videosegnaler i opløsningen 720 × 480p\*.

\* i: interlace, p: progressiv

\*\* Der kan stå [720 × 480/576p], afhængigt af hvilket område modellen er fra.

## Trin 4: Valg af kilden

Du kan vælge afspilningskilden.

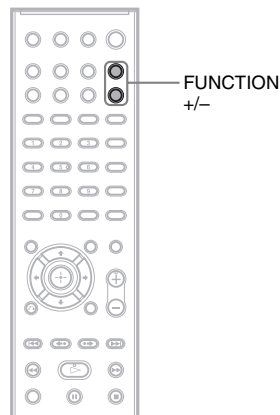

**Tryk flere gange på FUNCTION +/-, indtil den ønskede funktion vises på frontpaneldisplayet.**

Hver gang du trykker på FUNCTION +/-, vil funktionen ændres som følger.

"DVD" ↔ "TUNER FM" ↔ "USB" ↔  
"TV" ↔ "DMPORT" ↔ "AUDIO" ↔ ...

Funktion	Kilde
"DVD"	Disk, der spilles af systemet.
"TUNER FM"	FM-radio (side 53)
"USB"	USB-enhed (side 59)
"TV"	Tv
"DMPORT"	DIGITAL MEDIA PORT-adapter (side 71)
"AUDIO"	Bærbart lyd-kilde der er sluttet til AUDIO IN-stikket på frontpanelet.

## Trin 5: Surroundsound

Du kan nu afspille lyd i surroundsound ved at vælge et af systemets forprogrammerede afkodningstilstande. Afkodningstilstandene gør det muligt at gengive den spændende og effektfulde biografl lyd hjemme i stuen.

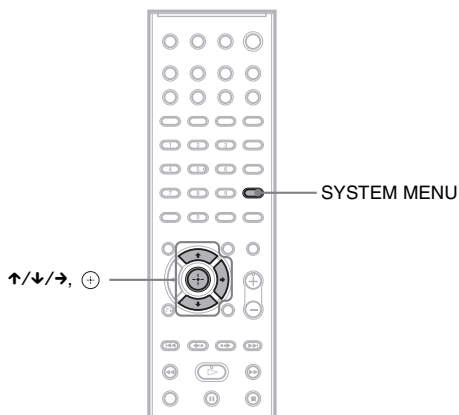

### Tvlyd med 5.1-kanalssurroundeffekt

- 1** Tryk på SYSTEM MENU.
- 2** Tryk flere gange på ↑/↓, indtil "DEC. MODE" vises på frontpaneldisplayet, og tryk derefter på ⊕ eller →.
- 3** Tryk flere gange på ↑/↓, indtil "PRO LOGIC" vises på frontpaneldisplayet.
- 4** Tryk på ⊕.  
Indstillingen udføres.
- 5** Tryk på SYSTEM MENU.  
Systemmenuen lukkes.

#### Bemærk

- Når tv-programlyden er i mono kommer lyden kun fra centerhøjttaleren.

### Valg af surroundsoundeffekter baseret på din lyttepræference

- 1** Tryk på SYSTEM MENU.
- 2** Tryk flere gange på ↑/↓, indtil "DEC. MODE" vises på frontpaneldisplayet, og tryk derefter på ⊕ eller →.
- 3** Tryk flere gange på ↑/↓, indtil den ønskede surroundlydseffekt vises på frontpaneldisplayet.  
Se nedenstående tabel for beskrivelse af surroundsoundeffekter.

## 4 Tryk på ⊕.

Indstillingen udføres.

## 5 Tryk på SYSTEM MENU.

Systemmenuen lukkes.

### Om højttalerlyd

Nedenstående tabel beskriver mulighederne når du forbinder alle højttalerne med enheden og du indstiller [HØJTT.OPSTILLING] til [STANDARD] (side 72).

Standardindstilling er "A.F.D. STD" (når hovedtelefoner forbindes med enheden er standardindstillingen "HP 2CH").

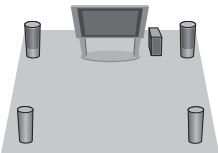
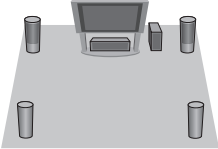
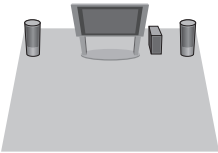
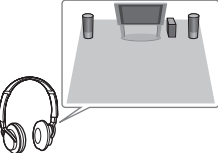
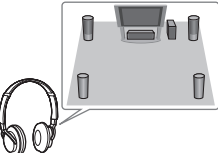
Lyd fra	Surroundeffekt	Effekt
Afhængigt af kilden.	"A.F.D. STD" (AUTO FORMAT DIRECT STANDARD)	Systemet skelner mellem kildens lydformat og den aktuelle lyd, som den blev indspillet/kodet.
	"A.F.D. MULTI" (AUTO FORMAT DIRECT MULTI)	<ul style="list-style-type: none"> <li>• 2-kanalskilde: Systemet sender 2-kanalslyd fra front- og surroundhøjttalere ved at tildele 2-kanalslyden til venstre og højre surroundkanaler.</li> <li>• Multikanalskilde: Systemet sender lyd fra højttalerne afhængigt af antallet af kildens kanaler.</li> </ul>
	"PRO LOGIC" "PLII MOVIE" "PLII MUSIC"	<ul style="list-style-type: none"> <li>• 2-kanalskilde: Systemet simulerer surroundsound fra 2-kanalskilder og sender lyd fra alle højttalerne.                             <ul style="list-style-type: none"> <li>– "PRO LOGIC" udfører Dolby Pro Logic-afkodning.</li> <li>– "PLII MOVIE" udfører Dolby Pro Logic II filmtilstandsafkodning.</li> <li>– "PLII MUSIC" udfører Dolby Pro Logic II musiktilstandsafkodning.</li> </ul> </li> <li>• Multikanalskilde: Systemet sender lyd fra højttalerne afhængigt af antallet af kildens kanaler.</li> </ul>
	"2CH STEREO"	Systemet sender lyden fra fronthøjttalerne og subwoofer uanset lydformatet eller antallet af kanaler. Multikanalsurroundformater mikses ned til 2 kanaler.
	"HP 2CH" (HEADPHONE 2 CHANNEL STEREO)	Systemet sender lyden fra hovedtelefonerne uanset lydformatet eller antallet af kanaler. Multikanalsurroundformater mikses ned til 2 kanaler.
	"HP VIRTUAL" (HEADPHONE VIRTUAL)	Systemet sender lyden fra hovedtelefonerne ved at tilføje en surroundsoundeffekt uanset lydformatet eller antallet af kanaler.



## Sådan deaktiveres surroundeffekten

Vælg "A.F.D. STD", "2CH STEREO", eller "HP 2CH" til "DEC. MODE".

### Bemærk

- Når indgangssignalet er en tosproget udsendelse, er "PRO LOGIC", "PLII MOVIE", og "PLII MUSIC" ikke tilgængelige.
- Du kan ikke vælge afkodningstilstand når systemet er ved at indlæse en disk.
- Du kan ikke vælge afkodningstilstand under en igangværende filindlæsning fra en USB-enhed eller under overførsel af musik.
- Ikke alle inputstreams understøtter brug af afkodningstilstand.
- Når du vælger "A.F.D. MULTI", er surround- eller stereoeffekten er muligvis ikke tilgængelig. I dette tilfælde vælges "A.F.D. STD", "PRO LOGIC", "PLII MOVIE", eller "PLII MUSIC".

# Afspilning af en disk

- DVD-V**   **DVD-VR**   **VIDEO CD**   **Super Audio CD**   **C D**
- DATA-CD**   **DATA DVD**

Afhængigt af den valgte dvd-video eller video-cd er nogle af handlingerne muligvis anderledes eller begrænsede.

Se den betjeningsvejledning, der fulgte med din disk.

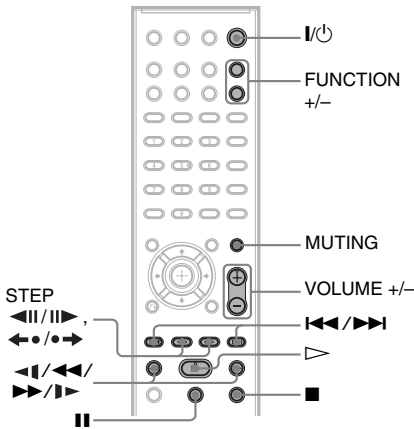
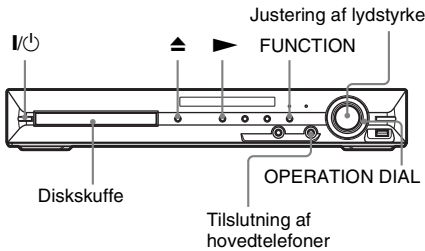

- 1** Tænd for dit tv.
- 2** Indstil tv'ets indgangsvælger til systemet.
- 3** Tryk på I/⏻. Systemet tændes.

Hvis systemet ikke er indstillet til "DVD", skal du trykke på FUNCTION +/- for at vælge "DVD."

- 4** Tryk på på enheden for at åbne diskskuffen og placer en disk i skuffen. Læg en disk i skuffen, og tryk derefter på .

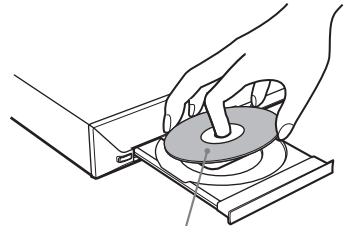

Med mærkaten opad.

**Bemærk**

- Når du afspiller en disk på 8 cm, skal du lægge den i skuffens inderste ring. Bemærk, at disken ikke må ligge skævt i skuffens inderste ring.
- Du må ikke lægge mere end én disk i skuffen.

- 5** Tryk på .

Systemet starter afspilningen (fortsat afspilning).

- 6** Juster lydstyrken med VOLUME +/- på fjernbetjeningen eller knappen VOLUME på enheden.

Lydstyrkeniveauet vises på tv-skærmen og på frontpaneldisplayet.

**Bemærk**

- Når du aktiverer funktionen Kontrol til HDMI, kan det tv, som er sluttet til systemet med et HDMI-kabel, betjenes synkront med systemet. Yderligere oplysninger findes i afsnittet "Brug af funktionen Kontrol til HDMI for "BRAVIA" Sync" (side 56).

## Sådan slukkes systemet

Tryk på I/⏻, mens systemet er tændt. Systemet skifter til standby.

## Sådan spares strøm i standby

Tryk på I/⏻, mens systemet er tændt. Hvis du vil skifte til energisparefunktion, skal du kontrollere, at systemet er indstillet som følger:  
 – "DEMO" er indstillet til "OFF" (side 19).

- [KONTROL TIL HDMI] er indstillet til [FRA] (side 56).

## Sådan bruges hovedtelefoner

Slut hovedtelefonerne til PHONES-stikket på enheden. Lyden fra systemet deaktiveres.

## Andre betjeningsmuligheder

Funktion	Tryk på
Stop	■
Pause	⏸
Genoptag afspilning efter en pause	⏮ eller ▷
Gå til næste kapitel, spor eller sekvens <sup>1)</sup>	▶▶
Gå til forrige kapitel, spor eller sekvens <sup>1)</sup>	◀◀ to gange inden for et sekund. Tryk en enkelt gang på ◀◀ for at gå til begyndelsen af det aktuelle kapitel, spor eller den aktuelle sekvens.
Find det ønskede kapitel, nummer eller den ønskede scene ved hjælp af OPERATION DIAL på enheden <sup>1)</sup>	At dreje OPERATION DIAL med uret er det samme som når der trykkes ▶▶. At dreje OPERATION DIAL mod uret er det samme som når der trykkes ◀◀.
Slå lyden fra midlertidigt	MUTING. Hvis du vil have lyden tilbage, skal du trykke på knappen igen eller på VOLUME + for at justere lyden.
Stop afspilningen, og fjern disken	▲ på enheden.
Find et punkt hurtigt ved at afspille en disk med hurtig frem- eller tilbagespoling (Scan) <sup>1)</sup>	▶▶/▶▶ eller ◀◀/◀◀ under afspilning af en disk. Hver gang, du trykker på ▶▶/▶▶ eller ◀◀/◀◀ under scanningen, ændres afspilningshastigheden. Gå tilbage til almindelig hastighed ved at trykke på ▷. De aktuelle hastigheder afhænger af disken.

Funktion	Tryk på
Se billede for billede (Slowmotion) <sup>2)</sup>	▶▶/▶▶ eller ◀◀/◀◀ <sup>3)</sup> , mens systemet er sat på pause. Hver gang du trykker på ▶▶/▶▶ eller ◀◀/◀◀ <sup>3)</sup> under slowmotion, ændres afspilningshastigheden. Der er to hastigheder. Tryk på ▷ for at skifte til normal afspilningshastighed.
Afspil ét billede ad gangen (Frys billede) <sup>2)4)5)</sup>	STEP ⏮ for at gå til næste billede, når systemet er sat på pause. Tryk på STEP ◀◀ for at gå til foregående billede, mens systemet er sat på pause (kun dvd-video/dvd-r/dvd-rw). Tryk på ▷ for at skifte til normal afspilning.
Gentag afspilningen af den forrige sekvens (10 sekunder før) <sup>6)</sup>	◀◀ (Hurtig afspilning) under afspilningen.
Gå hurtigt fremad i den aktuelle sekvens (30 sekunder efter) <sup>7)</sup>	▶▶ (Hurtigt fremad) under afspilningen.

<sup>1)</sup>Gælder ikke JPEG-billedfiler.

<sup>2)</sup>Kun dvd-video, dvd-r, dvd-rw, video-cd.

<sup>3)</sup>Gælder ikke video-cd'er.

<sup>4)</sup>Du kan ikke søge efter et stillbillede på en dvd-VR.

<sup>5)</sup>Data-cd/data-dvd: Denne funktion kan kun bruges med videofiler.

<sup>6)</sup>Kun dvd-video/dvd-rw/dvd-r. Knappen kan ikke bruges med DivX-/MPEG4-videofiler.

<sup>7)</sup>Kun dvd-video/dvd-rw/dvd-r/dvd-rw/dvd+r. Knappen kan ikke bruges med DivX-/MPEG4-videofiler.

## Visning af flere vinkler og undertekster

### Sådan ændres vinklerne

#### DVD-V

Hvis der er optaget flere vinkler af en sekvens på en dvd-video, kan du ændre visningsvinklen.

Tryk på **ANGLE** under en afspilning for at vælge den ønskede vinkel.

## Sådan vises underteksterne

**DVD-V**

**DVD-VR**

**DATA-CD**

**DATA DVD**

Hvis der er optaget undertekster på en disk, kan du slå underteksterne til og fra under afspilningen. Hvis der er optaget undertekster på flere sprog på en disk, kan du ændre underteksternes sprog under afspilningen eller slå dem til og fra efter behov.

Tryk på **SUBTITLE** under en afspilning for at vælge undertekster på det ønskede sprog.

### Bemærk

- Underteksterne kan ændres, hvis DivX-videofilen har filtypenavnet ".avi" eller ".divx" og hvis undertekstoplysningerne ligger i samme fil.

## Indstilling af lyd

**DVD-V**

**DVD-VR**

**VIDEO CD**

**C D**

**DATA-CD**

**DATA DVD**

Du kan ændre lydformatet, når systemet afspiller en dvd-video eller data-cd/data-dvd (DivX-videofil), der er optaget med flere lydformater (PCM, Dolby Digital, MPEG-lyd, eller DTS). Hvis en dvd-video indeholder spor med flere sprog, kan du også ændre sproget. Video-cd, cd, data-cd eller data-dvd: Du kan vælge lyd fra højre eller venstre kanal og sende lyden fra den valgte kanal via både højre og venstre højttalere.

Du kan ikke ændre lyden for en Super Audio CD.

Tryk flere gange på **AUDIO** under afspilning for at vælge det ønskede lydsignal.

### ■ Dvd-video

Valg af sprog afhænger af dvd-videoen. Når der vises 4 cifre, angiver de en sprogkode. Se "Liste over sprogkoder" (side 96) for at se, hvilket sprog koden står for. Når det samme sprog vises to eller flere gange, indeholder dvd-videoen flere lydformater.

### ■ Dvd-VR

Typerne af lydspor på disken vises. Eksempel:

- [1: NETLEDNING] (primær lyd)
- [1: SUB] (sekundær lyd)
- [1: NETLEDNING+SUB] (primær og sekundær lyd)
- [2: NETLEDNING]
- [2: SUB]
- [2: NETLEDNING+SUB]

### ■ Video-cd/cd/data-cd (MP3-fil)/data-dvd (MP3-fil)

- [STEREO]: Standardstereolyd.
- [1/V]: Lyd fra venstre kanal (mono).
- [2/H]: Lyd fra højre kanal (mono).

### ■ Data-cd (DivX-videofil)/data-dvd (DivX-videofil)

Lydformaterne for en data-cd eller data-dvd varierer, afhængigt af diskens DivX-videofil. Formatet vises på tv-skærmen.

### ■ Super-VCD

- [1:STEREO]: Stereolyd for lydspor 1.
- [1:1/V]: Lyd fra venstre kanal for lydspor 1 (mono).
- [1:2/H]: Lyd fra højre kanal for lydspor 1 (mono).
- [2:STEREO]: Stereolyd for lydspor 2.
- [2:1/V]: Lyd fra venstre kanal for lydspor 2 (mono).
- [2:2/H]: Lyd fra højre kanal for lydspor 2 (mono).

## Kontrol af lydformatet

**DVD-V**

**DATA-CD**

**DATA DVD**

Hvis du trykker flere gange på **AUDIO** under afspilningen, vises det aktuelle lydformat (PCM, Dolby Digital, DTS, osv.) som vist nedenfor.

### ■ Dvd

### Eksempel:

Dolby Digital 5.1-kanal

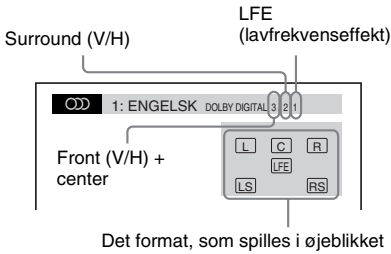

## Eksempel:

Dolby Digital 3-kanal

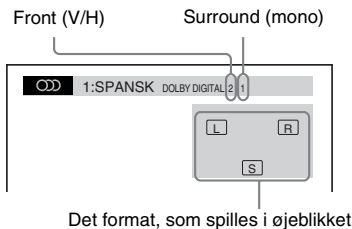

## ■ Data-cd (videofil)/data-dvd (videofil)

### Eksempel:

MP3-lyd

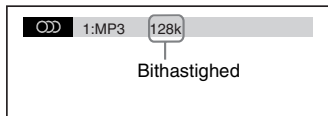

## Sådan vælges et afspilningsområde for en Super Audio CD

### Super Audio CD

Nogle Super Audio CD'er består af et 2-kanalsafspilningsområde og et multikanalsafspilningsområde. Du kan vælge det afspilningsområde, du ønsker at lytte til.

### 1 Tryk DISPLAY når systemet er stoppet.

Kontrolmenuen vises på tv-skærmen.

### 2 Tryk på for at vælge [MULTI/2CH], og tryk derefter på .

Indstillingerne for [MULTI/2CH] vises.

### 3 Tryk på for at vælge den ønskede indstilling, og tryk derefter på .

- [MULTI]: Du kan afspille multikanalsafspilningsområdet.
- [2CH]: Du kan afspille 2-kanalsafspilningsområdet.

#### Bemærk

- Du kan ikke vælge afspilningsområde for en Super Audio CD uden multikanalsafspilningsområde.

## Sådan vælges et afspilningsområde for en hybrid Super Audio CD

### Super Audio CD

Nogle Super Audio CD'er indeholder et Super Audio CD-lag og et cd-lag. Du kan skifte til det ønskede afspilningslag.

### 1 Tryk DISPLAY når systemet er stoppet.

Kontrolmenuen vises på tv-skærmen.

### 2 Tryk på for at vælge [SUPER AUDIO CD/CD-LAG], og tryk derefter på .

■ Når det aktuelle lag er et cd-lag [SUPER AUDIO CD] vises.

■ Når det aktuelle lag er et Super Audio CD-lag [CD] vises.

### 3 Tryk på for at skifte lag.

- [SUPER AUDIO CD]: Gør det muligt at afspille et Super Audio CD-lag. Når systemet afspiller et Super Audio CD-lag, lyser "SA-CD" på frontpaneldisplayet.
- [CD]: Gør det muligt at afspille et cd-lag. Når systemet afspiller et cd-lag, lyser "CD" på frontpaneldisplayet.

#### Bemærk

- Hver afspilningstilstand virker kun med det valgte lag eller afspilningsområde.

- Når du vælger et cd-lag, kan du ikke ændre afspilningsområde.
- Der kommer ingen Super Audio CD-lydsignaler fra HDMI OUT stikket.

## Afspilning af en video-cd med PBC-funktioner (ver. 2.0)

### (PBC-afspilning)

#### VIDEO CD

PBC-funktioner (Playback Control) gør det muligt at udføre simple interaktive handlinger, søgefunktioner og lignende.

PBC-afspilning gør det muligt at afspille en video-cd interaktivt ved at følge menuanvisningerne på tv-skærmen.

#### 1 Start afspilningen af en video-cd med PBC-funktioner.

Der vises en valgmenu.

#### 2 Vælg det ønskede elementnummer ved at bruge nummerknapperne.

Hvis du trykker forkert, skal du trykke på CLEAR for at annullere nummeret.

#### 3 Tryk på ⊕.

#### 4 Følg anvisningerne i menuen for at udføre interaktive handlinger.

Fremgangsmåden afhænger af den valgte video-cd, og du bør derfor læse den betjeningsvejledning, der fulgte med disken.

### Sådan vendes tilbage til menuen

Tryk på ⏪ RETURN.

#### Bemærk

- [Tryk på ENTER] i trin 3 vises muligvis som [Tryk på SELECT] i den betjeningsvejledning, der fulgte med disken, afhængigt af den valgte video-cd. I dette tilfælde skal du trykke på ▷.

#### Tip

- Hvis du vil afspille uden PBC-funktionen, skal du stoppe en eventuel afspilning og trykke på ◀◀/▶▶ eller nummerknapperne for at vælge spor. Tryk derefter på ▷ eller ⊕. Afspilningen startes. Stillbilleder, f.eks. en menu, kan ikke afspilles. Tryk to gange på ■ og derefter ▷ for at gå tilbage til PBC-afspilning.

## Genoptagelse af afspilning fra det punkt, hvor du stoppede en disk

### (Genoptag afspilning)



Når du stopper disken, husker systemet det punkt, hvor du trykkede på ■, og meddelelsen "RESUME" vises på frontpaneldisplayet. Funktionen Genoptag afspilning kan kun bruges, når der sidder en disk i systemet – også selvom systemet er sat i standby, når du trykker på I/O.

#### 1 Tryk på ■ for at stoppe afspilningen af en disk.

Der vises "RESUME" på frontpaneldisplayet.

#### 2 Tryk på ▷.

Afspilningen starter fra det punkt, hvor du stoppede disken i trin 1.

#### Bemærk

- Afhængigt af, hvor du stoppede disken, genoptager systemet muligvis ikke afspilningen fra nøjagtigt samme punkt.
- Punktet, hvor du stoppede afspilningen, slettes muligvis, når:
  - Du fjerner disken.
  - Systemet skifter til standby (kun data-cd/data-dvd).
  - Du ændrer eller nulstiller indstillingerne i installationsmenuen.
  - Du ændrer børnesikringsniveauet.
  - Du skifter funktion med FUNCTION +/-.
  - Du frakobler netledningen.
- Dvd-VR, video-cd, Super Audio CD, cd, data-cd eller data-dvd: Systemet husker genoptagelsespunktet for den aktuelle disk.
- Genoptag afspilning kan ikke bruges med Programafspilning og Vilkaarlig afspilning.
- Ikke alle disks understøtter denne funktion tilfredsstillende.

#### Tip

- Hvis du vil afspille disken fra begyndelsen, skal du trykke to gange på ■ og derefter trykke på ▷.

## Sådan afspilles en disk, som er afspillet før, ved hjælp af genoptaget afspilning

### (Genoptaget afspilning)

DVD-V VIDEO CD

Systemet husker det punkt, hvor du stoppede disken sidste gang, den blev afspillet, og genoptager afspilningen fra det punkt næste gang, du isætter den samme disk. Hvis hukommelsen for genoptagning af afspilning er fuld, slettes punktet for genoptaget afspilning for den tidligste disk.

Indstil [GENOPTAGET AFSPILNING] i [SYSTEMINDSTILLING] til [TIL] for at aktivere denne funktion. Yderligere oplysninger findes i afsnittet "[GENOPTAGET AFSPILNING] (kun dvd-video/video-cd)" (side 50).

#### Bemærk

- Systemet gemmer genøgelsespunkterne i hukommelsen for op til 10 disks.

#### Tip

- Hvis du vil afspille disken fra begyndelsen, skal du trykke to gange på **■** og derefter trykke på **▷**.

## Brug af afspilningsfunktionen

### Oprettelse af dit eget program

#### (Programafspilning)

VIDEO CD **C D**

Du kan afspille indholdet af en disk i en ønsket rækkefølge ved at ændre rækkefølgen af spor på disken for at oprette dit eget program. Du kan programmere op til 99 spor.

- 1 Tryk på **☺** DISPLAY.**  
Kontrolmenuen vises på tv-skærmen.
- 2 Tryk på **↕** for at vælge **PROGRAM**, og tryk derefter på **+**.**  
Indstillingerne for [PROGRAM] vises.
- 3 Tryk på **↕** for at vælge [START →], og tryk derefter på **+**.**

Samlet tid for de programmerede spor

PROGRAM		0: 00:00
		T
SLET ALLE		
1. SPOR	--	--
2. SPOR	--	01
3. SPOR	--	02
4. SPOR	--	03
5. SPOR	--	04
6. SPOR	--	05
7. SPOR	--	06

Optagede spor på en disk

- 4 Tryk på **→**.**

Markøren flytter til kolonnen med spor [T] (i dette eksempel [01]).

PROGRAM		0: 00:00
		T
SLET ALLE		
1. SPOR	--	--
2. SPOR	--	01
3. SPOR	--	02
4. SPOR	--	03
5. SPOR	--	04
6. SPOR	--	05
7. SPOR	--	06

- 5 Vælg det spor, du vil have med i programmet.**

Vælg f.eks. spor [02].

Tryk på  $\uparrow/\downarrow$  for at vælge [02] i kolonnen [T], og tryk derefter på  $\oplus$ .

Valgt spor

PROGRAM	(0: 03:51)
SLET ALLE	T
1. SPOR (02)	--
2. SPOR --	01
3. SPOR --	02
4. SPOR --	03
5. SPOR --	04
6. SPOR --	05
7. SPOR --	06

Samlet tid for de programmerede spor

## 6 Gentag trin 4 til 5 for at programmere andre spor.

De programmerede spor vises i den valgte rækkefølge.

## 7 Tryk på $\triangleright$ for at starte Programafspilning.

Programafspilningen starter.

Når programmet er udløbet, kan det startes igen ved at trykke på  $\triangleright$ .

## Sådan skiftes til normal afspilning

Tryk på CLEAR når programindstillingen ikke vises på tv-skærmen, eller vælg [FRA] i trin 3. Hvis du vil afspille det samme program igen, skal du vælge [TIL] i trin 3 og trykke på  $\oplus$ .

## Sådan lukkes kontrolmenuen

Tryk flere gange på  $\square$  DISPLAY indtil kontrolmenuen lukkes.

## Sådan ændres eller annulleres et program

1 Følg trin 1 til 3 i afsnittet "Oprettelse af dit eget program".

2 Tryk på  $\uparrow/\downarrow$  for at vælge det programnummer, der indeholder det spor, som du vil ændre eller annullere.

Hvis du vil slette et spor i programmet, skal du trykke på CLEAR.

3 Følg trin 5 for at lave en ny programmering.

Hvis du vil slette et program, skal du vælge [--] i kolonnen [T]. Tryk derefter på  $\oplus$ .

## Sådan slettes alle spor i programmet

1 Følg trin 1 til 3 i afsnittet "Oprettelse af dit eget program".

2 Tryk på  $\uparrow$ , og vælg [SLET ALLE].

3 Tryk på  $\oplus$ .

### Bemærk

• Når du trykker på CLEAR for at skifte til normal afspilning, annulleres Vilkårlig afspilning og Gentag afspilning.

## Afspilning i vilkårlig rækkefølge

### (Vilkårlig afspilning)

VIDEO CD Super Audio CD CD DATA-CD DATA DVD

Du kan afspille diskens indhold i vilkårlig rækkefølge. En senere vilkårlig afspilning kan give en anden rækkefølge.

### Bemærk

• Den samme sang kan blive afspillet flere gange, hvis du afspiller MP3-filer.

1 Tryk på  $\square$  DISPLAY under afspilningen.

Kontrolmenuen vises på tv-skærmen.

2 Tryk på  $\uparrow/\downarrow$  for at vælge  $\circ\circ\circ$  [SHUFFLE], og tryk derefter på  $\oplus$ .

Indstillingerne for [SHUFFLE] vises.

3 Tryk på  $\uparrow/\downarrow$  for at vælge det element, der skal afspilles i vilkårlig rækkefølge.

### ■ Video-cd/Super Audio CD/cd

- [FRA]: Fra.
- [SPOR]: blander sporene på en disk.

### ■ Under programafspilning

- [FRA]: Fra.
- [TIL]: blander de spor, der er valgt i Programafspilning.

### ■ Data-cd (gælder ikke videofil)/data-dvd (gælder ikke videofiler)

- [FRA]: Fra.
- [TIL(MUSIK)]: Blander MP3-filer i mappen på den aktuelle disk. Hvis der ikke er valgt en mappe, afspilles den første mappe i vilkårlig rækkefølge.



#### 4 Tryk på ⊕.

Vilkårlig afspilning starter.

### Sådan skiftes til normal afspilning

Tryk på CLEAR, eller vælg [FRA] i trin 3.

### Sådan lukkes kontrolmenuen

Tryk flere gange på ☰ DISPLAY indtil kontrolmenuen lukkes.

#### Bemærk

- Du kan ikke bruge Vilkårlig afspilning med en video-cd eller Super VCD med PBC-afspilning.
- Når du trykker på CLEAR for at skifte til normal afspilning, annulleres Programafspilning og Gentag afspilning.

## Afspilning flere gange

### (Gentag afspilning)



Du kan afspille diskens indhold gentagne gange. Du kan også vælge at kombinere Vilkårlig afspilning og Programafspilning.

#### 1 Tryk på ☰ DISPLAY under afspilningen.

Kontrolmenuen vises på tv-skærmen.

#### 2 Tryk på ↑/↓ for at vælge [GENTAG], og tryk derefter på ⊕.

Indstillingerne for [GENTAG] vises.

#### 3 Tryk på ↑/↓ for at vælge det element, der skal gentages.

##### ■ Dvd-video/dvd-VR

- [FRA]: Fra.
- [DISC]: Gentager afspilningen af alle titler på en disk.
- [TITEL]: Du kan gentage den aktuelle titel på en disk.
- [KAPITEL]: Du kan gentage det aktuelle kapitel på en disk.

##### ■ Video-cd/Super Audio CD/cd

- [FRA]: Fra.
- [DISC]: Du kan gentage afspilningen af alle spor på en disk.

- [SPOR]: Gentager afspilningen af det aktuelle spor.

##### ■ Data-cd/data-dvd

- [FRA]: Fra.
- [DISC]: Gentager afspilningen af alle mapper på en disk.
- [MAPPE]: Du kan gentage den aktuelle mappe.
- [SPOR] (kun MP3-filer): Du kan gentage den aktuelle fil.
- [FIL] (kun videofiler): Du kan gentage afspilningen af den aktuelle fil.

#### 4 Tryk på ⊕.

Elementet vælges.

### Sådan skiftes til normal afspilning

Tryk på CLEAR, eller vælg [FRA] i trin 3.

### Sådan lukkes kontrolmenuen

Tryk flere gange på ☰ DISPLAY indtil kontrolmenuen lukkes.

#### Bemærk

- Du kan ikke bruge Gentag afspilning med en video-cd eller Super VCD med PBC-afspilning.
- Når systemet afspiller en data-cd/data-dvd, der indeholder MP3-filer og JPEG-billedfiler med forskellige spillelængder, passer lyden ikke til billedet.
- Når du trykker på CLEAR for at skifte til normal afspilning, annulleres Programafspilning og Vilkårlig afspilning.

# Søgning/Valg af diskindhold

## Brug af dvd'ens menu

### DVD-V

En dvd er opdelt i mange sektioner, der tilsammen udgør et billede eller musikstykke. Disse sektioner kaldes "titler". Når du afspiller en dvd, der indeholder flere titler, kan du vælge den ønskede titel med DVD TOP MENU.

Når du afspiller en dvd, der gør det muligt at vælge elementer, f.eks. sprog til undertekster og lyd, skal du vælge disse elementer med DVD MENU.

### 1 Tryk på DVD TOP MENU eller DVD MENU.

Diskens menu vises på tv-skærmen. Menuindholdet varierer, afhængigt af disken.

### 2 Tryk på ←/↑/↓/→ eller nummerknapperne for at vælge det element, som du vil afspille eller ændre.

### 3 Tryk på ⊕.

## Sådan åbnes dvd'ens menu i kontrolmenuen

### 1 Tryk på ☰ DISPLAY under afspilningen.

Kontrolmenuen vises på tv-skærmen.

### 2 Tryk på ↑/↓ for at vælge [DISKMENU], og tryk derefter på ⊕.

Indstillingerne for [DISKMENU] vises.

### 3 Tryk på ↑/↓ for at vælge [MENU] eller [TOPMENU].

### 4 Tryk på ⊕.

## Sådan lukkes kontrolmenuen

Tryk flere gange på ☰ DISPLAY indtil kontrolmenuen lukkes.

## Vælg en original titel eller rediger en titel på en dvd-VR.

### DVD-VR

Denne funktion er kun tilgængelig for dvd-VR, hvor der er oprettet en afspilningsliste.

### 1 Tryk på ☰ DISPLAY når systemet er stoppet.

Kontrolmenuen vises på tv-skærmen.

### 2 Tryk på ↑/↓ for at vælge [ORIGINAL/PLAY LIST], og tryk derefter på ⊕.

Indstillingerne for [ORIGINAL/PLAY LIST] vises.

### 3 Tryk på ↑/↓ for at vælge en indstilling.

- [PLAY LIST]: Du kan afspille titlerne i rækkefølge fra den eksisterende afspilningsliste.
- [ORIGINAL]: Du kan afspille de titler, der oprindeligt blev optaget.

### 4 Tryk på ⊕.

## Søgning efter en titel/et kapitel/et spor/en sekvens, osv.

### DVD-V

### DVD-VR

### VIDEO CD

### Super Audio CD

### CD

### DATA-CD

### DATA DVD

Du kan søge efter en titel eller et kapitel på en dvd-video/dvd-VR, og du kan søge efter et spor, et indeks eller en sekvens på en video-cd/Super Audio CD/cd/data-cd/data-dvd. Data-cd/data-dvd: Du kan søge efter en mappe eller fil. De enkelte titler og spor er blevet tildelt entydige numre på disken, og du kan dermed vælge den ønskede titel eller det ønskede spor ved at indtaste nummeret. Eller du kan søge efter en sekvens med en tidkode.

### 1 Tryk på ☰ DISPLAY. (Hvis [MEDIE] er indstillet til [MUSIK/FOTO], trykkes to gange på ☰ DISPLAY.)

Kontrolmenuen vises på tv-skærmen.

## 2 Tryk på $\uparrow/\downarrow$ for at vælge søgemetode.

Eksempel:  [KAPITEL]

[\*\* (\*\*)] vælges (\*\* angiver et tal).

Tallet i parentes angiver det samlede antal titler, kapitler, spor, indekser, sekvenser, mapper eller filer.

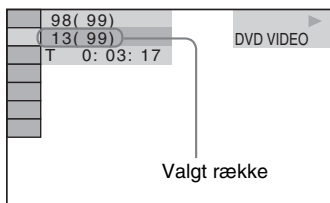

## 3 Tryk på $\oplus$ .

[\*\* (\*\*)] ændres til [-- (\*\*)].

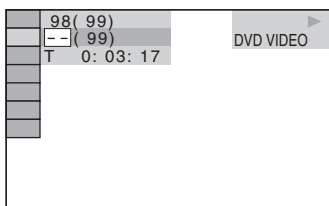

## 4 Tryk på $\uparrow/\downarrow$ eller nummerknapperne for at vælge det ønskede nummer på titlen, kapitlet, sporet, indekset, sekvensen, osv.

Hvis du trykker forkert, skal du trykke på CLEAR for at annullere nummeret.

## 5 Tryk på $\oplus$ .

Systemet starter afspilningen fra det valgte nummer.

### Tip

- Når kontrolmenuen er lukket, kan du søge efter et kapitel (dvd-video/dvd-r/dvd-rw), et spor (video-cd/Super Audio CD/cd) eller en fil (data-cd/data-dvd (videofil)) med nummerknapperne og  $\oplus$ .

## Sådan søges efter en sekvens med tidskoden

**DVD-V** **DVD-VR**

### 1 Vælg [KLOKKEN] i trin 2.

[T \*\*: \*\*: \*\*: \*\*: \*\*] (spilletid for den aktuelle titel) vælges.

## 2 Tryk på $\oplus$ .

[T \*\*: \*\*: \*\*: \*\*: \*\*] ændres til [T --:--:--].

## 3 Indtast tidskoden med nummerknapperne.

Hvis du eksempelvis ønsker at finde en scene der ligger 2 timer, 10 minutter og 20 sekunder efter start: tryk 2, 1, 0, 2, 0 ([2:10:20]).

## 4 Tryk på $\oplus$ .

### Bemærk

- Du kan ikke bruge tidskoden til at søge efter en sekvens på en dvd+rw.

# Afspilning af MP3-filer/ JPEG-billedfiler

**DATA-CD** **DATA DVD**

Du kan afspille MP3-filer eller JPEG-billedfiler:

- som har filtypenavnet ".mp3" (MP3-fil) eller ".jpg"/".jpeg" (JPEG-billedfil).
- der overholder billedfilformatet DCF\*.

\* "Design rule for Camera File system": billedstandarder for digitalkameraer som defineret af Japan Electronics and Information Technology Industries Association (JEITA).

## Bemærk

- Systemet kan afspille data med filtypenavnet ".mp3", ".jpg", eller ".jpeg", selvom de ikke er i MP3- eller JPEG-format. Afspilning af disse filer kan generere en høj lyd, som kan beskadige højttalerne.
- Systemet afspiller ikke lyd i MP3PRO-format.
- Systemet kan genkende op til 200 mapper og vil ikke afspille mapper ud over mappe nummer 200. (Antallet af mapper, der kan genkendes, kan være mindre, afhængigt af mappestrukturen.)
- Systemet kan genkende op til 150 MP3-filer/JPEG-billedfiler i en mappe.
- Systemet kan være længere om at afspille, når det skifter til følgende mappe eller springer til den anden mappe.
- Ikke alle JPEG-billedfiler understøttes af systemet (f.eks. en JPEG-billedfil, der er mindre end 8 × 8 (bredde × højde)).

## Valg af en MP3-fil eller mappe



**1 Tryk på FUNCTION +/- flere gange indtil "DVD" vises på frontpaneldisplayet.**

**2 Ilæg en data-cd eller en data-dvd.**



Efter indlæsning af disken vil listen med mapper blive vist på tv-skærmen.

**3 Tryk på  DISPLAY.**

Kontrolmenuen vises på tv-skærmen.

**4 Tryk på  for at vælge [MEDIE], og tryk derefter på .**

Indstillingerne for [MEDIE] vises.

**5 Når [MUSIK] vælges, trykkes DVD MENU. Når andet end [MUSIK] vælges, trykkes  for at vælge [MUSIK], og derefter trykkes .**

En liste af mapper der indeholder MP3-filer vises.

Den valgte mappe bliver fremhævet med gult.



**6 Tryk på  for at vælge en mappe.**

■ Sådan afspilles en MP3-fil i en mappe



Tryk på  for at starte afspilning af den valgte mappe.

■ Sådan vælges en MP3-fil

Tryk på .



Der vises en liste over filer i mappen.



Tryk på  for at vælge en fil, og tryk derefter på .

Systemet starter afspilningen af den valgte fil. Tryk på DVD MENU for at lukke listen over filer. Tryk igen på DVD MENU for at få vist mappelisten.

**Sådan skiftes til næste eller forrige side**

Tryk på  / .

**Sådan stoppes afspilningen**

Tryk på ■.

## Sådan afspilles den næste eller forrige MP3-fil

Tryk på ►► for at afspille den næste MP3-fil. Tryk to gange på ◀◀ for at afspille den forrige MP3-fil.

Tryk en enkelt gang på ◀◀ for at gå til begyndelsen af den aktuelle MP3-fil.

Bemærk, at du kan gå videre til den næste mappe ved at fortsætte med at trykke på ►► efter den sidste fil i en aktuel mappe, men du kan ikke skifte til den forrige mappe ved at trykke på ◀◀. Hvis du vil skifte til den forrige mappe, skal du vælge den på mappelisten.

## Sådan skiftes til forrige visning

Tryk på ⏮ RETURN.

## Sådan startes/lukkes visningen

Tryk på DVD MENU.

## For at vælge mappen med fjernbetjeningen

Under afspilning eller pause kan du vælge den ønskede mappe hurtigt ved at trykke på +/-.

## Andre betjeningsmuligheder

Se "Andre betjeningsmuligheder" (side 27).

## Valg af en JPEG-billedfil eller mappe

- 1 Tryk på FUNCTION +/- flere indtil "DVD" vises på frontpaneldisplayet.
- 2 Ilæg en data-cd eller en data-dvd. Efter indlæsning af disken vil listen med mapper blive vist på tv-skærmen.
- 3 Tryk på ☺ DISPLAY. Kontrolmenuen vises på tv-skærmen.
- 4 Tryk på ↑/↓ for at vælge [MEDIE], og tryk derefter på ⊕. Indstillingerne for [MEDIE] vises.
- 5 Når [FOTO] vælges, trykkes DVD MENU. Når der vælges andet end [FOTO], skal du trykke ↑/↓ for at vælge [FOTO], og derefter trykke ⊕.

En liste af mapper der indeholder JPEG-filer vises.

Den valgte mappe bliver fremhævet med gult.

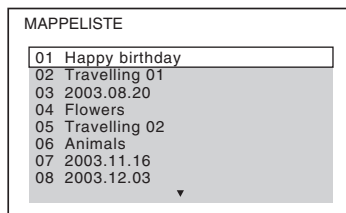

## 6 Tryk på ↑/↓ for at vælge en mappe.

■ Sådan skiftes til næste eller forrige side

Tryk på ●→ / ←●.

■ Sådan afspilles JPEG-billedfiler i en mappe

Tryk på ▷ for at starte afspilning af den valgte mappe.

JPEG-billederne afspilles som et diasshow. Du kan ændre visningsintervallet for diasshowet (side 38) og føje effekter til diasshowet (side 39).

■ Sådan vælges en JPEG-billedfil via billedvælgeren

Tryk på PICTURE NAVI.



Forhåndsvisninger af JPEG-billedfilerne i mappen vises med 16 underskærme.

1	2	3	4
5	6	7	8
9	10	11	12
13	14	15	16

Tryk på ←/↑/↓/→ for at vælge den ønskede JPEG-billedfil, og tryk derefter på ⊕.

Gå tilbage til det normale skærbillede ved at trykke på ⏮ RETURN.

## Sådan afspilles den næste eller forrige JPEG-billedfil

Tryk på , når kontrolmenuen er lukket. Bemærk, at du gå videre til den næste mappe ved at fortsætte med at trykke på  efter det sidste billede i en aktuel mappe, men du kan ikke skifte til den forrige mappe ved at trykke på . Hvis du vil skifte til den forrige mappe, skal du vælge den på mappelisten.

## Sådan roteres en JPEG-billedfil

Når der vises en JPEG-billedfil på tv-skærmen, kan du rotere JPEG-billedfilen 90 grader. Tryk på , mens JPEG-billedfilen vises. Tryk på CLEAR for at skifte til normal visning.

### Bemærk

- JPEG-billedfilen kan ikke roteres, når [JPEG-OPLØSNING] i [HDMI-INDSTILLING] er indstillet til [(1920 × 1080i) HD ] eller [(1920 × 1080i) HD] (side 48).

## Sådan stoppes afspilningen

Tryk på .

## Sådan startes/lukkes visningen

Tryk på DVD MENU.

## For at vælge mappen med fjernbetjeningen

Under afspilning eller pause kan du vælge den ønskede mappe hurtigt ved at trykke på  +/-.

## Andre betjeningsmuligheder

Se "Andre betjeningsmuligheder" (side 27).

## Afspilning af diasshow med lyd

Du kan afspille et diasshow med lyd ved først at anbringe både MP3-filer og JPEG-billedfiler i den samme mappe på en data-cd eller data-dvd.



**1** Tryk på FUNCTION +/- flere gange indtil "DVD" vises på frontpaneldisplayet.



**2** Ilæg en data-cd eller en data-dvd.



Efter indlæsning af disken vil listen med mapper blive vist på tv-skærmen.

**3** Tryk på  DISPLAY.

Kontrolmenuen vises på tv-skærmen.

**4** Tryk på  for at vælge  [MEDIE], og tryk derefter på  .  
Indstillingerne for [MEDIE] vises.

**5** Når [MUSIK/FOTO] vælges, trykkes DVD MENU. Når andet end [MUSIK/FOTO] vælges, trykkes  for at vælge [MUSIK/FOTO], og derefter trykkes  .  
Mappelisten vises.

**6** Tryk på  for at vælge den ønskede mappe, og tryk derefter på .

Systemet starter afspilningen af den valgte mappe.

Tryk flere gange på DVD MENU for at aktivere eller deaktivere mappelisten.



### Bemærk

- Hvis du afspiller store MP3-filer og JPEG-billedfiler samtidigt, kan det ske, at lyden ikke kommer med. Sony anbefaler, at du indstiller MP3-bit hastigheden til 128 kbps eller lavere, når du opretter filen. Hvis lyden stadig ikke kommer med, skal du reducere størrelsen på JPEG-billedfilen.

## Valg af varigheden af et diasshow med JPEG-billedfiler

**1** Tryk på  DISPLAY. (Hvis [MEDIE] er indstillet til [MUSIK/FOTO], trykkes to gange på  DISPLAY.)

Kontrolmenuen vises på tv-skærmen.

**2** Tryk på  for at vælge  [INTERVAL], og tryk derefter på  .  
Indstillingerne for [INTERVAL] vises.

**3** Tryk på  for at vælge en indstilling.







- [NORMAL]: Du kan indstille varigheden til standardvarigheden.
- [HURTIG]: Billedet vises i kortere tid end med [NORMAL].
- [LANGSOM 1]: Billedet vises i længere tid end med [NORMAL].
- [LANGSOM 2]: Billedet vises i længere tid end med [LANGSOM 1].

**4** Tryk på  .

#### Bemærk

- Nogle JPEG-billedfiler varer længere tid end den indstilling, du har valgt. Dette gælder især progressive JPEG-billedfiler eller JPEG-billedfiler på 3.000.000 pixel eller mere.

## Sådan vælges en overgangseffekt til JPEG-billedfiler i et diasshow

- 1 Tryk på  DISPLAY. (Hvis [MEDIE] er indstillet til [MUSIK/FOTO], trykkes to gange på  DISPLAY.)**  
Kontrolmenuen vises på tv-skærmen.
- 2 Tryk på  for at vælge  [EFFEKT], og tryk derefter på .**  
Indstillingerne for [EFFEKT] vises.
- 3 Tryk på  for at vælge en indstilling.**
  - [TYPE 1]: JPEG-billedfilen glider ind fra toppen mod bunden.
  - [TYPE 2]: JPEG-billedfilen strækkes ud fra venstre mod højre af tv-skærmen.
  - [TYPE 3]: JPEG-billedfilen strækkes ud fra midten af tv-skærmen.
  - [TYPE 4]: JPEG-billedfilerne vises med vilkårlige overgangseffekter.
  - [TYPE 5]: Den næste JPEG-billedfil glider ind over det forrige billede.
  - [FRA]: Fra.
- 4 Tryk på .**

#### Bemærk

- Indstillingen for [EFFEKT] kan ikke bruges, når [JPEG-OPLØSNING] i [HDMI-INDSTILLING] er indstillet til [(1920 × 1080i) HD ] eller [(1920 × 1080i) HD] (side 48).

## Valg af afspilningsprioritet for filtypen

Du kan vælge afspilningsprioritet når der er blandede media (MP3-filer eller JPEG-billedfiler, eller videofiler) på disken.



- 1 Tryk på FUNCTION +/- flere gange indtil "DVD" vises på frontpaneldisplayet.**

- 2 Ilæg en data-cd eller en data-dvd.**

Efter indlæsning af disken vil listen med mapper blive vist på tv-skærmen.

- 3 Tryk på  DISPLAY.**

Kontrolmenuen vises på tv-skærmen.

- 4 Tryk på  for at vælge  [MEDIE], og tryk derefter på .**

Indstillingerne for [MEDIE] vises.







- 5 Tryk på  for at vælge en indstilling.**

- [MUSIK/FOTO]: Afspiller både JPEG-billedfiler og MP3-filer, der ligger i samme mappe, som et diasshow.
- [MUSIK]: MP3-fil afspilningen er prioriteret.
- [VIDEO]: videofilafspilningen er prioriteret.
- [FOTO]: JPEG-billedfilafspilningen er prioriteret. Du kan afspille JPEG-billedfilerne i et diasshow.

- 6 Tryk på .**

Se "Afspilningsprioritet af filtyper" (side 95) for detaljer om afspilningsprioriteter af filtyper under indstillingen [MEDIE].

## Visning af liste over MP3-filer/ JPEG-billedfiler

- 1 Tryk på  DISPLAY under afspilningen.**  
Kontrolmenuen vises på tv-skærmen.
- 2 Tryk på  for at vælge  [GENNEMSE], og tryk derefter på .**  
Indstillingerne for [GENNEMSE] vises.
- 3 Tryk på  for at vælge den ønskede liste, og tryk derefter på .**
  - [MAPPELISTE]: Listen over mapper vises. Følg trin 6 i afsnittet "Valg af en MP3-fil eller mappe" (side 36) eller "Valg af en JPEG-billedfil eller mappe" (side 37).

- [BILLEDLISTE]: (Kun JPEG-billedfilerne): Forhåndsvisning af JPEG-billedfiler i mappen vises med 16 underskærme. Følg trin 6 i "Valg af en JPEG-billedfil eller mappe" (side 37).

## Videofiler

**DATA-CD** **DATA DVD**

### Om videofiler

Du kan afspille DivX-videofiler og MPEG4-videofiler.

DivX<sup>®</sup> er en komprimeringsteknologi, udviklet af DivX, Inc. Dette produkt er et officielt DivX<sup>®</sup> Certified produkt.

Du kan afspille en data-cd eller data-dvd, der indeholder DivX<sup>®</sup>-videofiler.

### Systemet understøtter afspilning af en data-cd eller data-dvd

Systemet afspiller kun en data-cd, hvis formatet er ISO 9660 niveau 1, niveau 2 eller Joliet, og afspiller kun en data-dvd, hvis formatet er UDF (Universal Disk Format).

Yderligere oplysninger om optageformatet findes i betjeningsvejledningen til diskdrevene og optageprogrammerne (medfølger ikke).

### Om afspilningsrækkefølgen af data på en data-cd eller data-dvd

Bemærk, at afspilningsrækkefølgen muligvis ikke gælder, afhængigt af den software som videofilen er oprettet med, eller hvis der er mere end 200 mapper eller 150 videofiler i hver mappe.

#### Bemærk

- Systemet kan muligvis ikke afspille data-cd'er/data-dvd'er, der er oprettet i Packet Write-format.

### Understøttede DivX-videofiler

Systemet kan afspille data, der er optaget i DivX-format, og som har filtypenavnet ".avi" eller ".divx". Systemet kan ikke afspille filer med filtypenavnet ".avi" eller ".divx", hvis de ikke indeholder en DivX-video.

#### Bemærk

- Systemet kan ikke afspille en DivX-videofil, når filen er en kombination af to eller flere DivX-videofiler.
- Systemet kan ikke afspille en DivX-videofil, der er over 720 (bredde) × 576 (højde) eller større end 2 GB.



- Afhængigt af DivX-videofilen høres der muligvis ingen lyd, eller lyden passer måske ikke til billederne på tv-skærmen.
- Ikke alle DivX-videofiler, der varer længere end 3 timer, kan afspilles af systemet.
- Afhængigt af DivX-videofilen kan billedet blevet pauset eller uklart, i hvilket tilfælde det anbefales, at du opretter filen med en lavere bithastighed. Hvis der stadig er støj på lyden, anbefales MP3-lydformatet. Bemærk, at dette system ikke understøtter WMA-format (Windows Media Audio) til afspilning af DivX-filer.
- Der kan gå et stykke tid, fra du trykker på ▷ til billedet vises. Dette skyldes den komprimeringsteknologi, der bruges i DivX-videofiler.







## MPEG4-videofiler som systemet kan afspille

Systemet kan afspille data, der er optaget i MP4-format, og som har filtypenavnet ".mp4" eller ".m4v". Systemet vil ikke afspille filer med filnavnet ".mp4" eller ".m4v" hvis den ikke indeholder en MPEG4-video.

### Bemærk

- Kompatibilitet med al MPEG4-videokodnings/skrive-software, optageenheder og optagemedier kan ikke garanteres.

## Valg af en mappe

- 1 Tryk på FUNCTION +/- flere gange indtil "DVD" vises på frontpaneldisplayet.
- 2 Ilæg en data-cd eller en data-dvd. Efter indlæsning af disken vil listen med mapper blive vist på tv-skærmen.
- 3 Tryk på  DISPLAY. Kontrolmenuen vises på tv-skærmen.
- 4 Tryk på  for at vælge  [MEDIE], og tryk derefter på . Indstillingerne for [MEDIE] vises.
- 5 Når [VIDEO] vælges, trykkes DVD MENU. Når der vælges andet end [VIDEO], trykkes på  for at vælge [VIDEO] og derefter trykkes .

En liste af mapper der indeholder videofiler vises.

Den valgte mappe bliver fremhævet med gult.

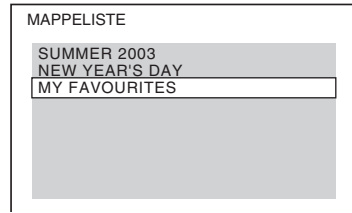



- 6 Tryk på  for at vælge den ønskede mappe.

- 7 Tryk på .

Systemet starter afspilningen af den valgte mappe.

Se "Valg af en videofil" (side 41) for at vælge videofiler.

## Sådan skiftes til næste eller forrige side

Tryk på  / .

## Sådan stoppes afspilningen

Tryk på .

## Sådan startes/lukkes visningen

Tryk på DVD MENU.

## For at vælge mappen med fjernbetjeningen

Under afspilning eller pause kan du vælge den ønskede mappe hurtigt ved at trykke  +/-.

## Andre betjeningsmuligheder

Se "Andre betjeningsmuligheder" (side 27).

## Valg af en videofil

- 1 Efter trin 6 i "Valg af en mappe", trykkes . Listen over filer i mappen vises.

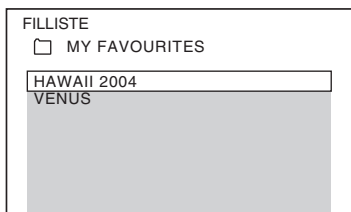

- 2 Tryk på ↑/↓ for at vælge en fil, og tryk derefter på ⊕.

Den valgte fil afspilles.

### Sådan skiftes til næste eller forrige side

Tryk på ●→ / ←●.

### Sådan skiftes til forrige visning

Tryk på ↶ RETURN.

### Sådan stoppes afspilningen

Tryk på ■.

### Sådan afspilles den næste eller forrige videofil uden at åbne fillisten

Tryk på ►►/◄◄ for at vælge den næste eller forrige videofil i den samme mappe.

Tryk på ►► under afspilning af den sidste fil i den aktuelle mappe for at vælge den første fil i den næste mappe. Bemærk, at du ikke kan skifte til den forrige mappe ved at trykke på ◄◄. Hvis du vil skifte til den forrige mappe, skal du vælge den på mappelisten.

#### Tip

- Hvis antallet af visninger er fastsat på forhånd, kan DivX-videofilen afspilles, indtil det forudangivne antal. Følgende handlinger tæller med:
  - Når systemet slukkes.
  - Når der afspilles en anden fil.
  - Når diskskuffen åbnes.

## Visning af liste af videofiler

- 1 Tryk på ☰ DISPLAY under afspilningen.

Kontrolmenuen vises på tv-skærmen.

- 2 Tryk på ↑/↓ for at vælge [GENNEMSE], og tryk derefter på ⊕. Indstillingerne for [GENNEMSE] vises.







- 3 Tryk på ↑/↓ for at vælge [MAPPELISTE], og tryk derefter på ⊕. Mappelisten vises. Følg trin 6 i "Valg af en mappe" (side 41).

# Justering af forsinkelse mellem billede og lyd

## [A/V SYNC]

DVD-V DVD-VR VIDEO CD DATA-CD DATA DVD

Når lyden ikke passer til billedet på tv-skærmen, kan du justere forsinkelsen mellem billedet og lyden.

- 1 Tryk på  **DISPLAY**.  
Kontrolmenuen vises på tv-skærmen.
- 2 Tryk på  for at vælge  [A/V SYNC], og tryk derefter på .
- 3 Tryk på  for at vælge en indstilling.
  - [FRA]: Fra.
  - [TIL]: Du kan justere forskellen mellem billedet og lyden.
- 4 Tryk på .

### Bemærk











- Afhængigt af indgangssignalet vil [A/V SYNC] måske ikke virke.

# Begrænsning af afspilning af en disk

## [BØRNESIKRING]

DVD-V

[BØRNESIKRING] funktionen gør dig i stand til at begrænse afspilning af dvd'er der er aldersgrænsebestemte. Sekvenser kan blokeres eller skiftes ud med andre sekvenser. Du kan angive afspilningsbegrænsningen ved at registrere et kodeord. Når du har aktiveret funktionen [BØRNESIKRING], skal du indtaste et kodeord for at afspille en disk, der er angivet begrænsning for.

- 1 Tryk på **FUNCTION +/-** flere gange indtil "DVD" vises på frontpaneldisplayet.
  - 2 Tryk på  **DISPLAY** når systemet er stoppet.  
Kontrolmenuen vises på tv-skærmen.
  - 3 Tryk på  for at vælge  [INSTALLATION], og tryk derefter på .
  - 4 Tryk på  for at vælge [BRUGERDEFINERET], og tryk derefter på .
  - 5 Tryk på  for at vælge [SYSTEMINDSTILLING], og tryk derefter på .
  - 6 Tryk på  for at vælge [BØRNESIKRING →], og tryk derefter på .
- Hvis du ikke har angivet et kodeord  
Skærmen til registrering af et nyt kodeord vises.



Indtast et 4-cifret kodeord med nummerknapperne, og tryk derefter på  $\oplus$ . Skærmen til bekræftelse af kodeordet vises.

**■ Hvis du allerede har registreret et kodeord**

Skærmen til indtastning af kodeordet vises.

**7 Indtast eller genindtast det 4-cifrede kodeord med nummerknapperne, og tryk derefter på  $\oplus$ .**

Skærmen til indstilling af niveauet for afspilningsbegrænsningen vises.

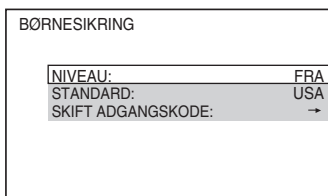

**8 Tryk på  $\uparrow/\downarrow$  for at vælge [STANDARD], og tryk derefter på  $\oplus$ .**

Indstillingerne for [STANDARD] vises.

**9 Tryk på  $\uparrow/\downarrow$  for at aktivere afspilningsbegrænsningen for et geografisk område, og tryk derefter på  $\oplus$ .**

Området vælges.

Når du vælger [ANDRE  $\rightarrow$ ], skal du vælge og indtaste en standardkode fra "Liste over områdekoder for børnesikring" (side 96) med nummerknapperne.

**10 Tryk på  $\uparrow/\downarrow$  for at vælge [NIVEAU], og tryk derefter på  $\oplus$ .**

Indstillingerne for [NIVEAU] vises.

**11 Tryk på  $\uparrow/\downarrow$  for at vælge det ønskede niveau, og tryk derefter på  $\oplus$ .**

Indstillingen af [BØRNESIKRING] er nu udført.

Jo lavere værdi, jo strengere begrænsning.

**Sådan deaktiveres funktionen [BØRNESIKRING]**

Indstil [NIVEAU] til [FRA] i trin 11.

**Sådan afspilles en disk med [BØRNESIKRING]**

**1 Sæt disken i, og tryk på  $\triangleright$ .**

Skærmen til indtastning af dit kodeord vises.

**2 Indtast det 4-cifrede kodeord med nummerknapperne, og tryk derefter på  $\oplus$ .**

Afspilningen startes.

**TIP**

- Hvis du har glemt kodeordet, skal du fjerne disken og gentage trin 1 til 6 i "Begrænsning af afspilning af en disk" (side 43). Når du bliver bedt om at indtaste dit kodeord, skal du indtaste "199703" med nummerknapperne og derefter trykke på  $\oplus$ . Du bliver bedt om at indtaste et nyt 4-cifret kodeord. Når du har indtastet et nyt 4-cifret kodeord, skal du lægge disken i igen og trykke på  $\triangleright$ . Når skærmen til indtastning af kodeordet vises, skal du indtaste det nye kodeord.

**Ændring af kodeord**

**1 Tryk på FUNCTION +/- flere gange indtil "DVD" vises på frontpaneldisplayet.**

**2 Tryk  $\square$  DISPLAY når systemet er stoppet.**

Kontrolmenuen vises på tv-skærmen.

**3 Tryk på  $\uparrow/\downarrow$  for at vælge  $\square$  [INSTALLATION], og tryk derefter på  $\oplus$ .**

Indstillingerne for [INSTALLATION] vises.

**4 Tryk på  $\uparrow/\downarrow$  for at vælge [BRUGERDEFINERET], og tryk derefter på  $\oplus$ .**

Installationsmenuen vises.

- 5 Tryk på  $\uparrow/\downarrow$  for at vælge [SYSTEMINDSTILLING], og tryk derefter på  $\oplus$ .  
Indstillingerne for [SYSTEMINDSTILLING] vises.
- 6 Tryk på  $\uparrow/\downarrow$  for at vælge [BØRNESIKRING  $\rightarrow$ ], og tryk derefter på  $\oplus$ .  
Skærmen til indtastning af kodeordet vises.
- 7 Indtast det 4-cifrede kodeord med nummerknapperne, og tryk derefter på  $\oplus$ .
- 8 Tryk på  $\uparrow/\downarrow$  for at vælge [SKIFT ADGANGSKODE  $\rightarrow$ ], og tryk derefter på  $\oplus$ .
- 9 Indtast et nyt 4-cifret kodeord med nummerknapperne, og tryk derefter på  $\oplus$ .
- 10 Indtast kodeordet igen med nummerknapperne, og tryk derefter på  $\oplus$  for at bekræfte kodeordet.

### Hvis du indtaster et forkert kodeord

Tryk på  $\leftarrow$ , før du trykker på  $\oplus$ , og indtast derefter det korrekte tal.

## Ændring af systemindstillinger ved hjælp af installationsmenuen

Du kan foretage forskellige justeringer af elementer som billede og lyd. De viste dele afhænger af modellen for det pågældende område.

### Bemærk

• Afspilningsindstillinger, der er gemt på disken, har forrang over indstillingerne i installationsmenuen og understøtter ikke alle heri beskrevne funktioner.

- 1 Tryk på FUNCTION +/- flere gange indtil "DVD" vises på frontpaneldisplayet.
- 2 Tryk  $\square$  DISPLAY når systemet er stoppet.  
Kontrolmenuen vises på tv-skærmen.
- 3 Tryk på  $\uparrow/\downarrow$  for at vælge  [INSTALLATION], og tryk derefter på  $\oplus$ .  
Indstillingerne for [INSTALLATION] vises.
- 4 Tryk på  $\uparrow/\downarrow$  for at vælge [BRUGERDEFINERET], tryk derefter på  $\oplus$ .  
Installationsmenuen vises.
- 5 Tryk på  $\uparrow/\downarrow$  for at vælge et installationselement, og tryk derefter på  $\oplus$ .
  - [SPROG-INDSTILLING] (side 46)
  - [VIDEOINDSTILLING] (side 47)
  - [HDMI-INDSTILLING] (side 47)
  - [LYDINDSTILLING] (side 49)
  - [SYSTEMINDSTILLING] (side 49)
  - [HØJTALEROPSÆTNING] (side 50)

Eksempel: [VIDEOINDSTILLING]

Valgt element

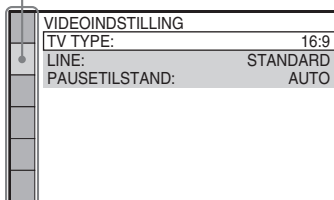

Installationselementer

## 6 Tryk på $\uparrow/\downarrow$ for at vælge et element, og tryk derefter på $\oplus$ .

Indstillingerne for det valgte element vises.

Eksempel: [TV TYPE]

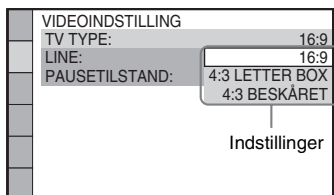

## 7 Tryk på $\uparrow/\downarrow$ for at vælge en indstilling, og tryk derefter på $\oplus$ .

Indstillingen vælges, og installationen er nu udført.

Eksempel: [4:3 LETTER BOX]

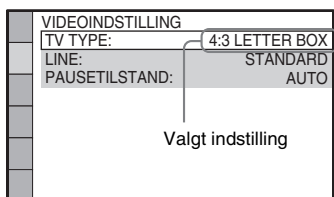

## Sådan nulstilles alle indstillinger i [INSTALLATION]

Yderligere oplysninger om nulstilling af indstillingerne for [INSTALLATION] findes i afsnittet "Gendannelse af standardindstillingerne for [INSTALLATION]" (side 79).

## Indstilling af sprog til skærm og lydspor

### [SPROG-INDSTILLING]

Indstil forskellige sprog for visning på skærm eller lydspor.

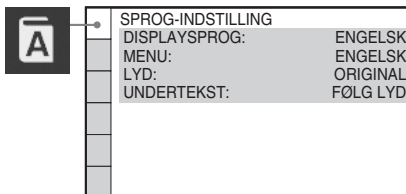

#### ■ [DISPLAYSPROG] (visning på skærm)

Du kan ændre det sprog, der skal vises på tv-skærmen.

#### ■ [MENU] (kun dvd-video)

Du kan ændre det sprog, som diskmenuen skal vises på.

#### ■ [LYD] (kun dvd-video)

Du kan ændre sprog for lydsporet. Når du vælger [ORIGINAL], vælges det prioriterede sprog på disken.

#### ■ [UNDERTEKST] (kun dvd-video)

Du kan ændre sprog for undertekster på dvd-videoen.

Når du vælger [FØLG LYD], ændres sproget for underteksterne, så det passer til det sprog, som du valgte for lydsporet.

#### Bemærk

- Når du vælger et sprog i [MENU], [LYD] eller [UNDERTEKST], der ikke findes på dvd-videoen, vælges der automatisk et af de sprog, der findes på disken (sproget vælges muligvis ikke automatisk, afhængigt af disken).

#### Tip

- Hvis du vælger [ANDRE  $\rightarrow$ ] i [MENU], [LYD] og [UNDERTEKST], skal du vælge og indtaste en sprogkode fra afsnittet "Liste over sprogkoder" (side 96) med nummerknapperne.

## Visningsindstillinger

### [VIDEOINDSTILLING]

Vælg de indstillinger, der passer til det tv, der skal tilsluttes.

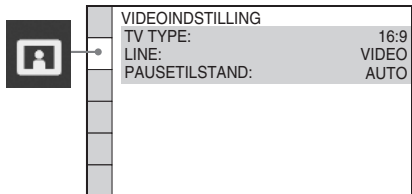

### ■ [TV TYPE]

Du kan vælge formatforhold for det tilsluttede tv.

[16:9]: Vælg denne indstilling, når du tilslutter et widescreen-tv eller et tv med widescreen-funktion.



[4:3 LETTER BOX]: Vælg denne indstilling, hvis du tilslutter et standard tv med 4:3-skærm. Systemet viser et bredt billede med bjælker øverst og nederst på tv-skærmen.



[4:3 BESKÅRET]: Vælg denne indstilling, hvis du tilslutter et standard tv med 4:3-skærm. Systemet viser automatisk et bredt billede på hele skærmen og skærer de dele væk, som der ikke er plads til.

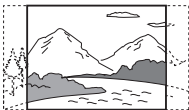

### Bemærk

- [4:3 LETTER BOX] vælges muligvis automatisk i stedet for [4:3 BESKÅRET] eller omvendt, afhængigt af dvd'en.

### ■ [LINE]

Du kan vælge afsendelsesmetoden for videosignaler fra EURO AV  $\rightarrow$  OUTPUT (TO TV)-stikket, der findes på enhedens bagpanel.

[VIDEO]: Systemet sender videosignaler.

[RGB]: Systemet sender RGB-signaler.

### Bemærk

- Hvis tv'et ikke understøtter RGB-signaler, vises der intet billede på tv-skærmen, selvom du vælger [RGB]. Se den betjeningsvejledning, der fulgte med tv'et.
- Du kan ikke vælge [RGB], når "HDMI" lyser. [RGB] skifter automatisk til [VIDEO], når du tænder for eventuelt tilsluttet HDMI-udstyr.

### ■ [PAUSETILSTAND] (kun dvd-video/dvd-r/dvd-rw)

Du kan vælge billedet i pausetilstand.

[AUTO]: Billedet, herunder motiver i bevægelse, vises uden flimren. Denne indstilling er til normalt brug.

[BILLEDE]: Billedet, herunder statiske motiver, vises i høj opløsning.

## Indstillinger for HDMI

### [HDMI-INDSTILLING]

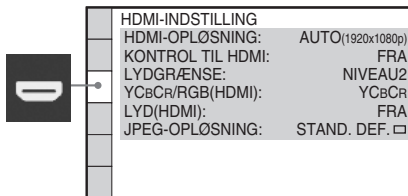

### ■ [HDMI-OPLØSNING]

Gør det muligt at vælge den type videosignal, der skal sendes via HDMI OUT-stikket.

Yderligere oplysninger findes i afsnittet "Sådan vælges typen for videosignalludgang fra HDMI OUT stikket" (side 21).

[AUTO (1920 × 1080p)]: Systemet sender det videosignal, der er mest optimalt for det tilsluttede tv.

[1920 × 1080i]: Systemet sender videosignaler i opløsningen 1920 × 1080i\*.

[1280 × 720p]: Systemet sender videosignaler i opløsningen 1280 × 720p\*.

[720 × 480p]\*\*: Systemet sender videosignaler i opløsningen 720 × 480p\*.

\* i: interlace, p: progressiv

\*\* Der kan stå [720 × 480/576p], afhængigt af hvilket område modellen er fra.

---

### ■ [KONTROL TIL HDMI]

Gør det muligt at aktivere eller deaktivere [KONTROL TIL HDMI]. Denne funktion er tilgængelig, når systemet og tv'et tilsluttes med et HDMI-kabel. Yderligere oplysninger findes i afsnittet "Brug af funktionen Kontrol til HDMI for "BRAVIA" Sync" (side 56).

[FRA]: Fra.

[TIL]: Til. Du kan betjene de komponenter, der er tilsluttet med et HDMI-kabel.

---

### ■ [LYDGRÆNSE]

Hvis du ændrer tv'ets outputmetode til systemhøjttaleren i tv'ets menu (eller trykker på THEATRE), aktiveres på System Audio Control (side 57), og der høres muligvis en høj lyd afhængigt af, hvor højt der er skruet op for systemets lyd. Du kan undgå dette ved at begrænse det maksimale lydniveau.

[NIVEAU 3]: Det maksimale lydniveau indstilles til 10.

[NIVEAU 2]: Det maksimale lydniveau indstilles til 15.

[NIVEAU 1]: Det maksimale lydniveau indstilles til 20.

[FRA]: Fra.

#### Bemærk

- Denne funktion er kun tilgængelig, når [KONTROL TIL HDMI] er indstillet til [TIL].

---

### ■ [YCbCr/RGB (HDMI)]

Du kan vælge den type HDMI-signal, der skal komme ud af HDMI OUT-stikket.

[YCbCr]: Systemet sender YCbCr-signaler.

[RGB]: Systemet sender RGB-signaler.

#### Bemærk

- Hvis billedet bliver forvrænget under afspilning, skal du indstille [YCbCr] til [RGB].
- Hvis HDMI OUT stikket er sluttet til en komponent med et DVI-stik, sendes der automatisk [RGB]-signaler, når du vælger [YCbCr].

---

### ■ [LYD (HDMI)]

Du kan vælge status for lydudgangen fra HDMI OUT-stikket.

[FRA]: Systemet sender ingen lydsignaler fra HDMI OUT-stikket.

[TIL]: Systemet udsender lydsignaler ved at konvertere Dolby Digital, DTS eller 96 kHz/24 bit PCM-signaler til 48 kHz/16 bit PCM.

#### Bemærk

- Når du slutter enheden til tv'et med et HDMI-kabel og vælger [TIL], anvendes der ikke [AUDIO DRC], [A/V SYNC], DYNAMIC BASS, "DEC. MODE", og lydtilstand på den lyd, der sendes via tv'et.
- Når funktionen indstilles til andet end "DVD" eller "USB", sendes systemets lyd ikke via HDMI OUT stikket, selvom du har indstillet [LYD (HDMI)] til [TIL].

---

### ■ [JPEG-OPLØSNING]

Gør det muligt at vælge opløsning for JPEG-billedfiler, der sendes via HDMI OUT-stikket.

[STAND. DEF. □]: Systemet sender i standardopløsning med en sort ramme.

[HD □]: Systemet sender i HD-opløsning med en sort ramme.

[HD]: Systemet sender i HD-opløsning uden en sort ramme.

[(1920 × 1080i) HD □]: Systemet sender i Full HD-opløsning med en sort ramme.

[(1920 × 1080i) HD]: Systemet sender i Full HD-opløsning uden en sort ramme.

#### Bemærk

- [JPEG-OPLØSNING] kan kun bruges, når du indstiller [TV TYPE] i [VIDEOINDSTILLING] til [16:9] og indstiller [HDMI-OPLØSNING] i [HDMI-INDSTILLING] til andet end [720 × 480p] eller [720 × 480/576p].
- Du kan kun vælge [(1920 × 1080i) HD □] eller [(1920 × 1080i) HD], når du har indstillet [HDMI-OPLØSNING] i [HDMI-INDSTILLING] til [1920 × 1080i].



- HDMI-signalen stopper midlertidigt i følgende situationer:
  - Når systemet indlæser eller afslutter læsning af en data-cd eller data-dvd.
  - Når du tilslutter eller fjerner en USB-enhed.

## Indstillinger for lyd

### [LYDINDSTILLING]

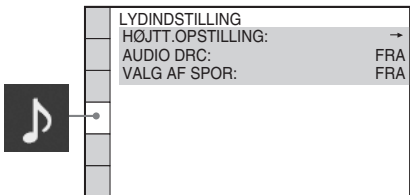

#### ■ [HØJT.OPSTILLING]

Gør det muligt at vælge højttalernes placering for at opnå en bedre surroundsound. Yderligere oplysninger findes i afsnittet "Optimal surroundsound i et rum" (side 72).

#### ■ [AUDIO DRC] (kun dvd-video)

Du kan komprimere lydsporets dynamiske område. [AUDIO DRC] er praktisk, hvis du ser film ved lav lydstyrke om natten.

[FRA]: Det dynamiske område komprimeres ikke.

[STANDARD]: Systemet gengiver lydsporet med det dynamiske område, der var tiltænkt under optagelsen.

[MAKS]: Systemet komprimerer det dynamiske område maksimalt.

#### Bemærk

- [AUDIO DRC] kan kun bruges til Dolby Digital.

#### ■ [VALG AF SPOR] (kun dvd-video)

Du kan prioritere det lydspor, der indeholder flest kanaler, når du afspiller en dvd-video med flere lydformater (PCM, DTS, Dolby Digital eller MPEG-lyd).

[FRA]: Fra.

[AUTO]: Systemet vælger automatisk lydsporet i henhold til prioriteringen.

#### Bemærk

- Når du indstiller dette element til [AUTO], kan det ændre sproget. Indstillingen [VALG AF SPOR] har højere prioritet end indstillingerne for [LYD] i [SPROG-INDSTILLING] (side 46). (Ikke alle diske understøtter denne funktion.)
- Hvis PCM-, DTS-, Dolby Digital-lyd- og MPEG-lyd har det samme antal kanaler, vælger systemet PCM-, DTS-, Dolby Digital-lyd og MPEG-lyd i den nævnte rækkefølge.

## Andre indstillinger

### [SYSTEMINDSTILLING]

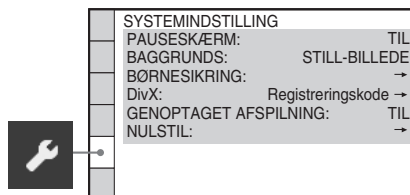

#### ■ [PAUSESKÆRM]

Du kan reducere skaderne på visningsenheden (ghosting). Tryk på en knap (f.eks. ▷) for at afbryde pauseskærmen.

[TIL]: Pauseskærmen vises, hvis systemet ikke bruges i ca. 15 minutter.

[FRA]: Fra.

#### ■ [BAGGRUNDS]

Gør det muligt at vælge den baggrundsfarve eller det billede, der skal vises på tv-skærmen.

[STILL-BILLEDE]: Stillbilledet vises kun, når der allerede findes et stillbillede på disken (f.eks. i cd'ens ekstramateriale). Hvis disken ikke indeholder et stillbillede, vises billedet [GRAFIK].

[GRAFIK]: Der vises et forudindstillet billede, der er gemt i systemet.

[BLÅ]: Baggrunden er blå.

[SORT]: Baggrunden er sort.

---

## ■ [BØRNESIKRING]

Gør det muligt at angive begrænsninger for en afspilning. Yderligere oplysninger findes i afsnittet "Begrænsning af afspilning af en disk" (side 43).

---

## ■ [DivX]

Gør det muligt at få vist systemets registreringskode.

Yderligere oplysninger findes på internetadressen <http://www.divx.com>.

---

## ■ [GENOPTAGET AFSPILNING] (kun dvd-video/video-cd)

Du kan slå funktionen [GENOPTAGET AFSPILNING] til/fra.

[TIL]: Systemet gemmer gentagelsespunkterne i hukommelsen for op til 10 disks.

[FRA]: Systemet gemmer ikke gentagelsespunkterne i hukommelsen.

Afspilningen genoptages ved gentagelsespunktet for den aktuelle disk i enheden.

---

## ■ [NULSTIL]

Gør det muligt at gendanne standardindstillingerne for [INSTALLATION] undtagen [BØRNESIKRING]. Yderligere oplysninger findes i afsnittet "Gendannelse af standardindstillingerne for [INSTALLATION]" (side 79).

## Indstillinger for højttalere

### [HØJTTALEROPSÆTNING]

Du opnår den bedste surroundsound ved at angive højttalernes forbindelse samt deres afstand til lyttepositionen. Juster derefter højttalernes lydstyrke og balance til samme niveau ved hjælp af testtonen.

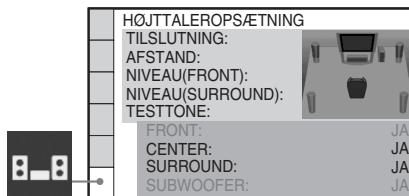

---

## ■ [TILSLUTNING]

Hvis du ikke tilslutter center- eller surroundhøjttalere, skal parametrene sættes til [CENTER] og [SURROUND]. Da fronthøjttalerens og subwoofereens indstilling er fast kan de ikke ændres.

### [FRONT]

[JA]

### [CENTER]

[JA]: Du skal som regel vælge denne indstilling.

[INGEN]: Vælg denne indstilling, hvis du ikke bruger centerhøjttalere.

### [SURROUND]

[JA]: Du skal som regel vælge denne indstilling.

[INGEN]: Vælg denne indstilling, hvis du ikke bruger surroundhøjttalere.

### [SUBWOOFER]

[JA]

#### Bemærk

- Når du ændrer indstillingen [TILSLUTNING], forbliver indstillingen [STANDARD] for [HØJTT.OPSTILLING] den samme, mens de øvrige indstillinger for [HØJTT.OPSTILLING] skifter til [STANDARD].

---

## ■ [AFSTAND]

Når du flytter fronthøjttalere, centerhøjttaleren og surroundhøjttalere, skal du indstille afstandsparametrene (A) fra lyttepositionen og hen til højttalere.

Fronthøjttalere kan indstilles med parametre fra 1,0 til 7,0 meter<sup>1</sup>, og centerhøjttaleren og surroundsoundhøjttalere kan indstilles med parametre fra 0,0 til 7,0 meter<sup>2</sup>.

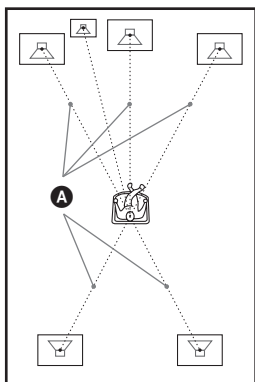

[FRONT] 3,0 m<sup>3)</sup>: Indstil afstanden til fronthøjtalerne.

[CENTER] 3,0 m<sup>3)4)</sup>: Indstil afstanden til centerhøjtaleren (op til 1,6 meter tættere på fronthøjtalerne).

[SURROUND] 3,0 m<sup>3)5)</sup>: Indstil afstanden til surroundhøjtaleren (op til 5,0 meter tættere på fronthøjtalerne).

<sup>1)</sup>0,9 til 6,9 meter for modeller i Nordamerika.

<sup>2)</sup>0,0 til 6,9 meter for modeller i Nordamerika.

<sup>3)</sup>Standardindstillingerne ændres, når du udfører Hurtig installation (side 20).

<sup>4)</sup>Dette element vises, når du indstiller [CENTER] til [JA] under indstillingen [TILSLUTNING].

<sup>5)</sup>Dette element vises, når du indstiller [SURROUND] til [JA] under indstillingen [TILSLUTNING].

#### Bemærk

- Hvis front- og surroundhøjtalerne placeres i forskellig afstand til lyttepositionen, skal du angive afstanden til den nærmeste højtaler.
- Surroundhøjtalerne må ikke placeres længere væk fra lyttepositionen end fronthøjtalerne.
- Ikke alle inputstreams understøtter brug af indstillingen [AFSTAND].

#### ■ [NIVEAU (FRONT)]

Du kan justere lydniveauet for fronthøjtaler, centerhøjtaler og subwoofer. Du kan indstille parametrene fra  $-6,0$  dB til  $0$  dB for [V/H] og fra  $-6,0$  dB til  $+6,0$  dB for [CENTER] og [SUBWOOFER]. Det er lettere at udføre indstillingen, hvis [TESTTONE] er indstillet til [TIL].

[V/H] 0,0 dB: Indstil fronthøjtalerens niveau.

[CENTER] 0,0 dB\*: Indstil centerhøjtalerens niveau.

[SUBWOOFER] +2,0 dB: Indstil subwooperens niveau.

\* Dette element vises, når du indstiller [CENTER] til [JA] under indstillingen [TILSLUTNING].

#### ■ [NIVEAU (SURROUND)]

Du kan justere lydniveauet for surroundhøjtalerne. Du kan indstille parameteren fra  $-6,0$  dB til  $+6,0$  dB. Det er lettere at udføre indstillingen, hvis [TESTTONE] er indstillet til [TIL].

[V/H] 0,0 dB\*: Indstil surroundhøjtalerens niveau.

\* Dette element vises, når du indstiller [SURROUND] til [JA] under indstillingen [TILSLUTNING].

#### ■ [TESTTONE]

Gør det muligt at sende en testtone via højtalerne for at justere [NIVEAU (FRONT)] og [NIVEAU (SURROUND)].

[FRA]: Der høres ingen testtone fra højtalerne. [TIL]: Testtonen høres skiftevis fra de enkelte højtalere, mens niveauet justeres. Når du vælger et af menuelementerne under [HØJTTALEROPSÆTNING], høres testtonen skiftevis fra hver højtaler.

Juster lydniveauet på følgende måde.

- 1 Indstil [TESTTONE] til [TIL].
- 2 Tryk på  $\leftarrow/\uparrow/\downarrow/\rightarrow$  gentagne gange for at væge den ønskede højtaler og det ønskede niveau.
- 3 Tryk på  $\oplus$ .
- 4 Gentag trin 1 til 3.
- 5 Tryk på  $\leftarrow/\uparrow/\downarrow/\rightarrow$  gentagne gange for at indstille [TESTTONE] til [FRA] efter at have justeret højtalerniveauet.

#### TIP

- Hvis du vil indstille lydstyrken for alle højtalerne på én gang, skal du dreje på knappen VOLUME på enheden eller trykke på VOLUME +/- på fjernbetjeningen.

- Hvis du vil vende tilbage til standardindstillingen, mens du ændrer en indstilling, skal du vælge elementet og trykke på CLEAR. Bemærk, at du ikke kan gendanne standardindstilling for [TILSLUTNING].

## Forudindstilling af radiostationer

Du kan forudindstille 20 FM-radiostationer. Før du søger efter radiostationer, skal du skrue helt ned for lyden.

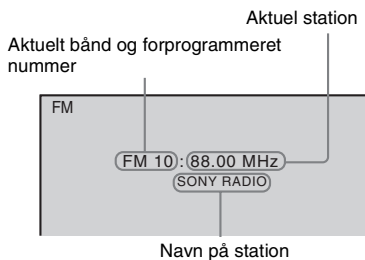

- 1** Tryk på **FUNCTION +/-** flere gange indtil **"TUNER FM"** vises på frontpaneldisplayet.
- 2** Tryk og hold **TUNING +/-** nede, indtil den automatiske scanning starter. Scanningen stopper når systemet finder en station. **"TUNED"** og **"ST"** (stereoprogram) vises på frontpaneldisplayet.
- 3** Tryk på **SYSTEM MENU**.
- 4** Tryk flere gange på **↑/↓**, indtil **"MEMORY"** vises på frontpaneldisplayet.
- 5** Tryk på **⊕** eller **→**.  
Der vises et forudindstillet nummer på frontpaneldisplayet.

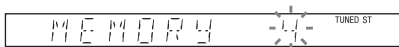

- 6** Tryk på **↑/↓** for at vælge det ønskede forudindstillede nummer.

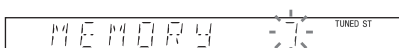

### TIP

- Du kan vælge det forudindstillede nummer direkte med nummerknapperne.

- 7** Tryk på **⊕**.  
"COMPLETE" vises på frontpaneldisplayet, og navnet på stationen gemmes.
- 8** Gentag trin 2 til 7 for at gemme andre stationer.
- 9** Tryk på **SYSTEM MENU**.  
Systemmenuen lukkes.

### Sådan ændres et gemt nummer

Tryk på **PRESET +/-** (side 54) for at vælge det ønskede forudindstillede nummer, og udfør derefter fremgangsmåden fra trin 3.

# Brug af radioen

Gem først de ønskede radiostationer i systemets hukommelse (se afsnittet "Forudindstilling af radiostationer" (side 53)).

- 1 Tryk på **FUNCTION +/-** flere gange indtil **"TUNER FM"** vises på frontpaneldisplayet.

Der stilles ind på den sidst brugte station.

- 2 Tryk flere gange på **PRESET +/-** for at vælge den gemte station.

Hver gang du trykker på knappen, stiller systemet ind på en gemt station.

#### TIP

- Du kan vælge det gemte stationsnummer direkte med nummerknapperne.

- 3 Juster lydstyrken med **VOLUME +/-**.

## Sådan slukkes radioen

Tryk på **I/O**.

## Sådan modtages ikke-gemte radiostationer

Brug den manuelle eller automatiske indstillingsmetode i trin 2.

Tryk flere gange på **TUNING +/-** for at indstille manuelt.

Tryk på **TUNING +/-**, og hold den nede for at indstille automatisk. Automatisk indstilling stopper af sig selv, når systemet modtager radiostationen. Tryk på **TUNING +/-** eller **■** for at stoppe den automatiske indstilling.

## Sådan modtages radiostationer på kendte frekvenser

Tryk på **D.TUNING** i trin 2, tryk på nummerknapperne for at vælge frekvenser og tryk derefter på **+**.

#### TIP

- Hvis du vil forbedre modtagelsen, skal du justere de tilsluttede antenner.

## Hvis der er støj på et FM-program

Hvis der er støj på et FM-program, kan du vælge mono-modtagelse. Der er ingen stereoeffekt, men modtagelsen forbedres.

- 1 Tryk på **SYSTEM MENU**.

- 2 Tryk flere gange på **↑/↓**, indtil **"FM MODE"** vises på frontpaneldisplayet.

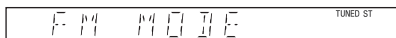

- 3 Tryk på **+** eller **→**.

- 4 Tryk på **↑/↓** for at vælge **"MONO"**.

- **"STEREO"**: Modtagelse i stereo.
- **"MONO"**: Modtagelse i mono.

- 5 Tryk på **+**.

Indstillingen udføres.

- 6 Tryk på **SYSTEM MENU**.

Systemmenuen lukkes.

## Navngivning af gemte stationer

Du kan indtaste et navn for en gemt station.

Navnet (f.eks. "ABC") vises på frontpaneldisplayet, når en station vælges.

Der kan kun indtastes et navn for hver gemt station.

#### Bemærk

- Du kan ikke indtaste et navn for gemte stationer fra radiodatasystemet (RDS) (side 55).

- 1 Tryk på **FUNCTION +/-** flere gange indtil **"TUNER FM"** vises på frontpaneldisplayet.

Der stilles ind på den sidst brugte station.

- 2 Tryk flere gange på **PRESET +/-** for at vælge den gemte station, der skal oprettes et indeksnavn for.

- 3 Tryk på **SYSTEM MENU**.

- 4 Tryk flere gange på **↑/↓**, indtil **"NAME IN"** vises på frontpaneldisplayet.

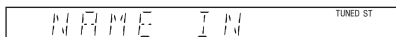

- 5 Tryk på **+** eller **→**.

- 6 Opret et navn med **←/↑/↓/→**.

Tryk på **↑/↓** for at vælge et tegn, og tryk derefter på **→** for at flytte markøren til næste position.



Du kan indtaste bogstaver, tal og andre symboler for en radiostation.

### Hvis du trykker forkert

Tryk flere gange på  $\leftarrow/\rightarrow$ , indtil det tegn, der skal ændres, blinker. Tryk derefter på  $\uparrow/\downarrow$  for at vælge det ønskede tegn.

Hvis du vil slette et tegn, skal du trykke flere gange på  $\leftarrow/\rightarrow$ , indtil det tegn, der skal slettes, blinker. Tryk derefter på CLEAR.

## 7 Tryk på $\oplus$ .

"COMPLETE" vises på frontpaneldisplayet, og navnet på stationen gemmes.

## 8 Tryk på SYSTEM MENU.

Systemmenuen lukkes.

## Visning af stationsnavn eller frekvens på frontpaneldisplayet

Når systemet er indstillet til "TUNER FM", kan du kontrollere frekvensen ved hjælp af frontpaneldisplayet.

### Tryk på DISPLAY.

Hver gang du trykker på DISPLAY, ændres kontrolmenuen:

①  $\rightarrow$  ②  $\rightarrow$  ....  $\rightarrow$  ①  $\rightarrow$  ....

### Når stationens navn er gemt:

① Stationens navn

F.eks. "SONY RADIO"

② Frekvens

F.eks. "FM1 87.50"

③ "FM MODE" indstillingen

F.eks. "STEREO"

### Når stationens navn ikke er indstillet

① Frekvens

F.eks. "FM1 87.50"

② "FM MODE" Indstillingen

F.eks. "STEREO"

# Brug af radiodatasystemet (RDS)

## Hvad er et radiodatasystem?

RDS (Radio Data System – Radiodatasystem) er en programtjeneste, der giver radiostationer mulighed for at sende yderligere oplysninger sammen med det almindelige programsignal. Denne tuner indeholder praktiske RDS-funktioner, f.eks. visning af stationens navn. RDS er kun tilgængelig på FM-stationer.\*

### Bemærk

- RDS fungerer muligvis ikke korrekt, hvis den station der er stillet ind på, ikke sender RDS-signalet optimalt, eller hvis signalstyrken er svag.
- \* Det er ikke alle FM-stationer, der sender RDS-tjenester, og de tilbyder heller ikke samme typer tjenester. Hvis du ikke har kendskab til RDS-systemet, kan du få oplysninger om RDS-tjenesterne i dit område ved henvendelse til de lokale radiostationer.

## Modtagelse af RDS-udsendelser

### Vælg en station på FM-båndet.

Når du stiller ind på en station, der sender RDS-tjenester, vises stationens navn\* på frontpaneldisplayet.

- \* Hvis RDS-udsendelsen ikke modtages, vises stationens navn muligvis ikke på frontpaneldisplayet.

# Brug af funktionen Kontrol til HDMI for "BRAVIA" Sync

Denne funktion er kun tilgængelig på tv, der understøtter funktionen "BRAVIA" Sync. Når du tilslutter Sony-komponenter, der er kompatible med funktionen Kontrol til HDMI ved hjælp af et HDMI-kabel, forenkles betjeningen som følger:

- Tilstanden Theatre (side 57)
- Ettryksafspilning (side 57)
- Slukning af systemet (side 57)
- System Audio Control (side 57)
- Lydgrænse (side 58)
- Følg sprog (side 58)

Kontrol til HDMI er en fælles kontrolfunktionsstandard, som bruges af CEC (Consumer Electronics Control) til HDMI (High-Definition Multimedia Interface).

Funktionen Kontrol til HDMI kan ikke bruges i følgende situationer:

- Når du slutter systemet til en komponent, der ikke understøtter funktionen Kontrol til HDMI.
- Når en komponent ikke har et HDMI-stik.

Systemets fjernbetjening indeholder nyttige knapper til betjening af tv'et, f.eks. THEATRE, ONE-TOUCH PLAY, TV I/O. Yderligere oplysninger findes i afsnittet "Betjening af tv'et med den medfølgende fjernbetjening" (side 73) og i betjeningsvejledningen til tv'et.

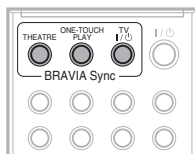

### Bemærk

- Afhængigt af den tilsluttede komponent virker funktionen Kontrol til HDMI muligvis ikke. Se den betjeningsvejledning, der fulgte med komponenten.
- Funktionen Kontrol til HDMI virker muligvis ikke ved tilslutning af komponenter fra andre producenter end Sony. Dette gælder også, selvom komponenten er kompatibel med funktionen Kontrol til HDMI.

## Klargøring af funktionen Kontrol til HDMI

### (Kontrol til HDMI - Easy Setting)

Systemet er kompatibelt med funktionen Kontrol til HDMI - Easy Setting. Hvis tv'et er kompatibelt med funktionen Kontrol til HDMI - Easy Setting, kan systemfunktionen [KONTROL TIL HDMI] indstilles automatisk ved at indstille tv'et. Yderligere oplysninger findes i betjeningsvejledningen til tv'et.

Hvis tv'et ikke er kompatibelt med funktionen Kontrol til HDMI - Easy Setting, skal funktionen Kontrol til HDMI indstilles manuelt for systemet og tv'et.













- 1 Sørg for, at systemet og tv'et er tilsluttet med et HDMI-kabel.**
- 2 Tænd tv'et, og tryk på I/O for at tænde systemet.**
- 3 Skift indgangsvælger på tv'et, så signalet fra systemet gennem HDMI-indgangen vises på tv-skærmen.**
- 4 Indstil funktionen Kontrol til HDMI på systemet og tv'et.**

For oplysninger om indstilling af systemet, se de følgende trin. Der henvises til betjeningsvejledningen til tv'et for detaljer vedrørende indstilling af tv'et (funktionen Kontrol til HDMI er som standard deaktiveret, afhængigt af tv'et).

### Sådan aktiveres og deaktiveres funktionen [KONTROL TIL HDMI]

- 1 Tryk på FUNCTION +/- flere gange indtil "DVD" vises på frontpaneldisplayet.**



- 2 Tryk**  **DISPLAY** når systemet er stoppet.  
Kontrolmenuen vises på tv-skærmen.
- 3 Tryk på**  **for at vælge**  **[INSTALLATION], og tryk derefter på**  .  
Indstillingerne for [INSTALLATION] vises.
- 4 Tryk på**  **for at vælge** **[BRUGERDEFINERET], og tryk derefter på**  .  
Installationsmenuen vises.
- 5 Tryk på**  **for at vælge** **[HDMI-INDSTILLING], og tryk derefter på**  .  
Indstillingerne for [HDMI-INDSTILLING] vises.
- 6 Tryk på**  **for at vælge** **[KONTROL TIL HDMI], og tryk derefter på**  .
- 7 Tryk på**  **for at vælge indstillingen, og tryk derefter på**  .
  - **[FRA]:** Fra.
  - **[TIL]:** Til.

## Brug af tilstanden Theatre

### (Tilstanden Theatre)

Hvis tv'et understøtter tilstanden Theatre, kan du få optimal billed- og lyd kvalitet der er passende til film, og lyden sendes automatisk via systemets højttalere ved at trykke på THEATRE.

## Visning af dvd med et enkelt tryk på en knap

### (Ettryksafspilning)

Et enkelt tryk på ONE-TOUCH PLAY, og tv'et tændes, indstilles til afspilning af en dvd, og systemet starter automatisk afspilningen.

#### Bemærk

- Ettryksafspilning kan ikke bruges, når du trykker på .

Systemet og tv'et fungerer som følger (eksempel):

System	TV
Tænder. Hvis det ikke allerede er tændt.	Tænder. Hvis det ikke allerede er tændt.
↓	↓
Skifter til funktionen "DVD".	Skifter til HDMI-indgang.
↓	↓
Begynder at afspille disken og spiller lyden.	Skruer ned for lyden (System Audio Control)

## Synkroniseret slukning af systemet og tv'et

### (Slukning af systemet)

Når du slukker tv'et ved at trykke på knappen POWER på tv'ets fjernbetjening eller trykker på TV  på systemets fjernbetjening, slukkes systemet automatisk.

#### Bemærk

- Før du bruger funktionen Slukning af systemet, skal du indstille funktion for tv-tænding. Yderligere oplysninger findes i betjeningsvejledningen til tv'et.
- Systemet slukkes muligvis ikke automatisk, afhængigt af systemets status (f.eks. når du har valgt en anden funktion end "DVD", "TV", eller "USB", eller når du afspiller en cd).

## Tv-lyd fra systemets højttalere med dette system

### (System Audio Control)

Du kan nemt opnå tv-lyd via dette system. For at benytte denne funktion, sammenkobles systemet og tv'et med et SCART (EURO AV)-kabel og et HDMI-kabel (side 15).

Funktionen System Audio Control aktiveres, afhængigt af tv'et, når systemfunktionen indstilles til "TV". Tv'ets lyd sendes via systemets højttalere, og der skrues automatisk ned for lyden fra tv'ets højttalere.

Du kan bruge funktionen System Audio Control som følger:

- Når du ser tv, og systemets funktion er skiftet til "TV", sendes tv-lyden automatisk gennem systemets højttalere.
- Når du ser tv, og systemets funktion er sat til "DVD" eller "USB", sendes lyden for den valgte systemfunktion fra systemets højttalere; tv-lyd sendes ikke via tv-højttalere.
- Du kan regulere systemets lydstyrke med tv'ets fjernbetjening.
- Hvis du slukker for systemet eller indstiller systemets funktion til noget andet end "TV", "DVD", eller "USB", sendes tv-lyden via tv'ets højttalere.

Du kan også betjene funktionen System Audio Control fra tv-menuen. Yderligere oplysninger findes i betjeningsvejledningen til tv'et.

#### **Bemærk**

- Funktionen System Audio Control kan ikke bruges, når tv'et er i tilstanden PAP (picture and picture). Når tv'et afslutter tilstanden PAP, skifter tv'ets outputmetode til den tilstand, der blev brugt umiddelbart før tilstanden PAP.
- Funktionen System Audio Control kan ikke bruges, mens der overføres musik til en lyd-cd fra en USB-enhed.

## **Indstilling af maksimalt lydniveau for systemet**

### ***(Lydgrænse)***

Hvis du ændrer tv'ets outputmetode til systemhøjttaleren i tv'ets menu (eller trykker på THEATRE), høres der muligvis en høj lyd afhængigt af, hvor højt der er skruet op for systemets lyd. Du kan undgå dette ved at begrænse det maksimale lydniveau. Yderligere oplysninger findes i afsnittet "[LYDGRÆNSE]" (side 48).

## **Skift af displaysprog på tv'et**

### ***(Følg sprog)***

Når du ændrer displaysproget på tv'et, bliver systemets displaysprog også ændret. Når systemets displaysprog vises, fungerer denne funktion imidlertid ikke.

# Afspilning af filer fra en USB-enhed

Du kan afspille lydfile (MP3-/WMA-/AAC-filer)/JPEG-billedfiler/videofiler (DivX/MPEG4-videofiler), der er gemt på en USB-enhed, f.eks. en digital musikafspiller eller et USB-lagringsmedie (medfølger ikke), ved at slutte USB-enheden til enheden.

Yderligere oplysninger om USB-enheder, der kan sluttes til enheden, findes i afsnittet "Understøttede USB-enheder" (tillæg).

Systemet kan kun afspille lydformaterne MP3/WMA/AAC\*.

\* Systemet kan ikke afspille filer, der er ophavsretligt beskyttet (Digital Rights Management).

## Bemærk

• Systemet kan ikke afspille WMA/AAC-filer på en data-cd/data-dvd.

## Understøttede USB-enheder

- Benyt ikke andre USB-enheder end disse. Problemfri drift med andre modeller end de her nævnte, kan ikke garanteres.
- Problemfri drift kan ikke garanteres, selvom du bruger de nævnte USB-enheder.
- De nævnte USB-enheder sælges ikke i alle lande/områder.
- Under afspilning eller overførsel af filer, er der en lille mulighed for, at disse handlinger kan blive afbrudt grundet overdrevet statisk opbygning i systemet eller på USB-enheden. I dette tilfælde skal USB-enheden fjernes og gentilsluttes, og handling skal derefter foretages på ny.
- Når du formaterer en USB-enhed, skal det gøres med selve enheden og ikke med formateringssoftware til enheden. Ellers er det ikke sikkert, at du kan opnå korrekt overførsel fra USB-enheden til systemet.
- Visse filer der understøttes af Walkman®, understøttes ikke af dette system.
- Når en Walkman® sluttes til systemet, skal man sørge for, at tilslutningen foretages når visningen af "Creating Library" eller "Creating Database" på Walkman® er forsvundet.

- Når der overføres musik til en Walkman® ved hjælp af "Media Manager for WALKMAN" skal man sørge for at overføre i MP3-format. Der henvises til brugervejledningen der følger med til Walkman® for yderligere informationer.

## Tilslutning af en USB-enhed

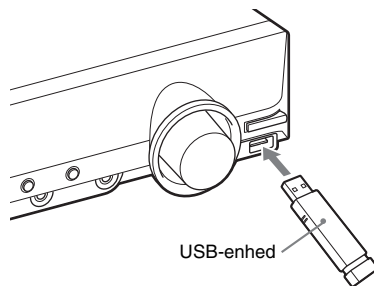

- 1 Tryk på **FUNCTION +/-** flere gange indtil "USB" vises på frontpaneldisplayet.
- 2 Slut USB-enheden (den digitale musikafspiller eller et USB-lagringsmediet) til **↔**-porten (USB).

Når USB-enheden tilsluttes, vises "READING" på frontpaneldisplayet, indtil systemet har indlæst alle USB-enhedens data.

## Bemærk

- Du må ikke tvinge USB-enheden i stikket, da det kan beskadige enheden.
- Tilslut ikke andre enheder eller genstande end en USB-enhed.
- Der kan gå ca. 10 sekunder, før "READING" vises på frontpaneldisplayet, afhængigt af typen af USB-enhed.

## Sådan fjernes en USB-enhed

- 1 Tryk på **■** for at stoppe en afspilning.
- 2 Tryk på **I/⏻** for at slukke systemet.
- 3 Fjern USB-enheden.

## Bemærkninger om USB-enheden

- Systemet kan afspille op til 200 mapper, herunder album (mapper), der ikke indeholder lydfiler og JPEG-billedfiler. Når USB-enheden indeholder mere end 200 mapper, afhænger systemets mappegenkendelse af mappestrukturen.
- Systemet kan afspille følgende filer:

Fil	Filtypenavn
MP3-fil	".mp3"
WMA-fil	".wma"
AAC-fil	".m4a"
JPEG-billedfil	".jpg" eller ".jpeg"
DivX videofil	".avi" eller ".divx"
MPEG4 videofil	".mp4" eller ".m4v"

Systemet kan afspille data med ovenstående filtypernavne, også selvom de ikke er i MP3/WMA/AAC/JPEG/DivX/MPEG4-format. Afspilning af disse data kan generere en høj lyd, som kan beskadige højtalerne.

- Følgende USB-enheder/situationer kan forlænge tiden, før afspilningen starter:
  - En USB-enhed med kompleks træstruktur.
  - Når der lige er afspillet lydfiler eller JPEG-billedfiler eller videofiler fra en anden mappe.
- Nogle USB-enheder kan ikke afspilles på systemet, afhængigt af filformatet.
- Systemet kan afspille ned til 8 mapper.
- Systemet kan muligvis ikke afspille en lydfil, et JPEG-billedfil, eller en videofil afhængigt af filen.
- Når der isættes en USB-enhed, indlæser systemet alle filerne fra USB-enheden. Hvis USB-enheden indeholder mange mapper eller filer, kan det tage lang tid at afslutte indlæsningen af USB-enheden.
- Du må ikke tilslutte systemet og USB-enheden via en USB-hub.
- Efter at der er udført en handling, kan der for nogle USB-enheder være en forsinkelse, før handlingen udføres af systemet.
- Systemet understøtter muligvis ikke alle funktioner på den tilsluttede USB-enhed.
- Filer, der er optaget med en enhed, f.eks. en computer, kan ikke afspilles i optagerækkefølge.

- Systemets afspilningsrækkefølge kan være forskellig fra den tilsluttede USB-enheds afspilningsrækkefølge.
- Du skal altid slukke systemet, før du fjerner USB-enheden. Hvis du fjerner USB-enheden, mens systemet er tændt, kan det beskadige dataene på USB-enheden.
- Du må ikke gemme andre typer filer eller unødvendige mapper på en USB-enhed, der indeholder lydfiler, JPEG-billedfiler eller videofiler.
- Mapper uden lydfiler, JPEG-billedfiler eller videofiler springes over.
- Kompatibilitet med al MP3/WMA/AAC-kodnings/skrivesoftware, optageenheder og optagemedier kan ikke garanteres. Afspilning af ikke-kompatible USB-enheder kan generere støj eller lydudfald, eller måske afspilles der slet ingen lyd.
- Kompatibilitet med al MPEG4-videokodnings/skrivesoftware, optageenheder og optagemedier kan ikke garanteres.
- Før du bruger en USB-enhed, skal du kontrollere, at USB-enheden ikke indeholder filer med virus.

## Valg af en lydfil eller mappe



**1 Tryk på FUNCTION +/- flere gange indtil "USB" vises på frontpaneldisplayet.**

**2 Tilslut en USB-enhed til -porten (USB).**

Efter indlæsning af alle data på USB-enheden vil listen med mapper blive vist på tv-skærmen.

**3 Tryk på  DISPLAY.**

Kontrolmenuen vises på tv-skærmen.

**4 Tryk på  for at vælge  [MEDIE], og tryk derefter på .**

Indstillingerne for [MEDIE] vises.

## 5 Når [MUSIK] vælges, trykkes DVD MENU. Når andet end [MUSIK] vælges, trykkes $\uparrow/\downarrow$ for at vælge [MUSIK], og derefter trykkes $\oplus$ .

En liste af mapper der indeholder lydfilet vises.

Den valgte mappe bliver fremhævet med gult.



## 6 Tryk på $\uparrow/\downarrow$ for at vælge en mappe.

### ■ Sådan afspilles lydfilet i en mappe

Tryk på  $\triangleright$  for at starte afspilning af den valgte mappe.

### ■ Sådan vælges en lydfilet

Tryk på  $\oplus$ .

Der vises en liste over filet i mappen.



Tryk på  $\uparrow/\downarrow$  for at vælge en fil, og tryk derefter på  $\oplus$ .

Systemet starter afspilningen af den valgte fil. Tryk på DVD MENU for at lukke listen over filet. Tryk igen på DVD MENU for at få vist mappelisten.

### TIP

- Systemet kan genkende op til 150 lydfilet i en enkelt mappe.

## Sådan skiftes til næste eller forrige side

Tryk på  $\bullet\rightarrow / \leftarrow\bullet$ .

## Sådan stoppes afspilningen

Tryk på  $\blacksquare$ .

## Sådan afspilles den næste eller forrige lydfilet

Tryk på  $\blacktriangleright\blacktriangleright$  for at afspille den næste lydfilet.

Tryk to gange på  $\blacktriangleleft\blacktriangleleft$  for at afspille den forrige lydfilet.

Tryk en enkelt gang på  $\blacktriangleleft\blacktriangleleft$  for at gå til begyndelsen af den aktuelle lydfilet.

Bemærk, at du kan gå videre til den næste mappe ved at fortsætte med at trykke på  $\blacktriangleright\blacktriangleright$  efter den sidste fil i en aktuell mappe, men du kan ikke skifte til den forrige mappe ved at trykke på  $\blacktriangleleft\blacktriangleleft$ . Hvis du vil skifte til den forrige mappe, skal du vælge den på mappelisten.

## Sådan skiftes til forrige visning

Tryk på  $\curvearrowright$  RETURN.

## Sådan startes/lukkes visningen

Tryk på DVD MENU.

## For at vælge mappen med fjernbetjeningen

Under afspilning eller pause kan du vælge den ønskede mappe hurtigt ved at trykke  $\square$  +/-.

## Andre betjeningsmuligheder

Se "Andre betjeningsmuligheder" (side 27).

## Valg af en JPEG-billedfil eller mappe

**1** Tryk på FUNCTION +/- flere gange indtil "USB" vises på frontpaneldisplayet.

**2** Tilslut en USB-enhed til  $\leftarrow$ -porten (USB).

Efter indlæsning af alle data på USB-enheden vil listen med mapper blive vist på tv-skærmen.

**3** Tryk på  $\text{☰}$  DISPLAY.

Kontrolmenuen vises på tv-skærmen.

**4** Tryk på  $\uparrow/\downarrow$  for at vælge  $\text{🎵}$  [MEDIE], og tryk derefter på  $\oplus$ .

Indstillingerne for [MEDIE] vises.

## 5 Når [FOTO] vælges, trykkes DVD MENU. Når der vælges andet end [FOTO], skal du trykke $\uparrow/\downarrow$ for at vælge [FOTO], og derefter trykke $\oplus$ .

En liste af mapper der indeholder JPEG-filer vises.

Den valgte mappe bliver fremhævet med gult.



## 6 Tryk på $\uparrow/\downarrow$ for at vælge en mappe.

### ■ Sådan skiftes til næste eller forrige side

Tryk på  $\bullet \rightarrow / \leftarrow \bullet$ .

### ■ Sådan afspilles JPEG-billedfiler i en mappe som et diasshow

Tryk på  $\triangleright$  for at starte afspilning af den valgte mappe.

JPEG-billederne afspilles som et diasshow. Du kan ændre visningsintervallet for diasshowet (side 62) og føje effekter til diasshowet (side 63).

### ■ Sådan vælges en JPEG-billedfil via billedvælgeren

Tryk på PICTURE NAVI

Forhåndsvisninger af JPEG-billedfilerne i mappen vises med 16 underskærme.

1	2	3	4
5	6	7	8
9	10	11	12
13	14	15	16

Tryk på  $\leftarrow/\uparrow/\downarrow/\rightarrow$  for at vælge den ønskede JPEG-billedfil, og tryk derefter på  $\oplus$ .

Gå tilbage til det normale skærmbillede ved at trykke på  $\delta$  RETURN.

### Tip

- Systemet kan genkende op til 150 JPEG-billedfiler i en enkelt mappe.

## Sådan afspilles den næste eller forrige JPEG-billedfil

Tryk på  $\rightarrow/\leftarrow$ , når kontrolmenuen er lukket.

Bemærk, at du gå videre til den næste mappe ved at fortsætte med at trykke på  $\rightarrow$  efter det sidste billede i en aktuel mappe, men du kan ikke skifte til den forrige mappe ved at trykke på  $\leftarrow$ . Hvis du vil skifte til den forrige mappe, skal du vælge den på mappelisten.

## Sådan roteres en JPEG-billedfil

Når der vises en JPEG-billedfil på tv-skærmen, kan du rotere JPEG-billedfilen 90 grader.

Tryk på  $\uparrow/\downarrow$ , mens JPEG-billedfilen vises.

Tryk på CLEAR for at skifte til normal visning.

### Bemærk

- JPEG-billedfilen kan ikke roteres, når [JPEG-OPLØSNING] i [HDMI-INDSTILLING] er indstillet til [(1920 × 1080i) HD ] eller [(1920 × 1080i) HD].

## Sådan stoppes afspilningen

Tryk på  $\blacksquare$ .

## Sådan startes/lukkes visningen

Tryk på DVD MENU.

## For at vælge mappen med fjernbetjeningen

Under afspilning eller pause kan du vælge den ønskede mappe hurtigt ved at trykke  $\square$  +/-.

## Andre betjeningsmuligheder

Se "Andre betjeningsmuligheder" (side 27).

## Sådan vælges varigheden af et diasshow med JPEG-billedfiler

### 1 Tryk på $\text{☺}$ DISPLAY.

Kontrolmenuen vises på tv-skærmen.

### 2 Tryk på $\uparrow/\downarrow$ for at vælge $\text{⏮}$ [INTERVAL], og tryk derefter på $\oplus$ .

Indstillingerne for [INTERVAL] vises.

### 3 Tryk på $\uparrow/\downarrow$ for at vælge en indstilling.

- [NORMAL]: Du kan indstille varigheden til standardvarigheden.

- [HURTIG]: Billedet vises i kortere tid end med [NORMAL].
- [LANGSOM 1]: Billedet vises i længere tid end med [NORMAL].
- [LANGSOM 2]: Billedet vises i længere tid end med [LANGSOM 1].

## 4 Tryk på .

### Bemærk

- Nogle JPEG-billedfiler varer længere tid end den indstilling, du har valgt. Dette gælder især progressive JPEG-billedfiler eller JPEG-billedfiler på 3.000.000 pixel eller mere.

## Sådan vælges en overgangseffekt til JPEG- billedfiler i et diasshow

### 1 Tryk på DISPLAY.

Kontrolmenuen vises på tv-skærmen.

### 2 Tryk på for at vælge [EFFEKT], og tryk derefter på .

Indstillingerne for [EFFEKT] vises.

### 3 Tryk på for at vælge en indstilling.

- [TYPE 1]: JPEG-billedfilen glider ind fra toppen mod bunden.
- [TYPE 2]: JPEG-billedfilen strækkes ud fra venstre mod højre af tv-skærmen.
- [TYPE 3]: JPEG-billedfilen strækkes ud fra midten af tv-skærmen.
- [TYPE 4]: JPEG-billedfilerne vises med vilkårlige overgangseffekter.
- [TYPE 5]: Den næste JPEG-billedfil glider ind over det forrige billede.
- [FRA]: Fra.

## 4 Tryk på .

### Bemærk

- Indstillingen for [EFFEKT] kan ikke bruges, når [JPEG-OPLØSNING] i [HDMI-INDSTILLING] er indstillet til [(1920 × 1080i) HD ] eller [(1920 × 1080i) HD] (side 48).

## Valg af en videofil eller en mappe

### 1 Tryk på FUNCTION +/- flere gange indtil "USB" vises på frontpaneldisplayet.

## 2 Tilslut en USB-enhed til -porten (USB).

Efter indlæsning af alle data på USB-enheden vil listen med mapper blive vist på tv-skærmen.

## 3 Tryk på DISPLAY.

Kontrolmenuen vises på tv-skærmen.

## 4 Tryk på for at vælge [MEDIE], og tryk derefter på .

Indstillingerne for [MEDIE] vises.

## 5 Når [VIDEO] vælges, trykkes DVD MENU. Når der vælges andet end [VIDEO], trykkes på for at vælge [VIDEO] og derefter trykkes .

En liste af mapper der indeholder videofiler vises.

Den valgte mappe bliver fremhævet med gult.

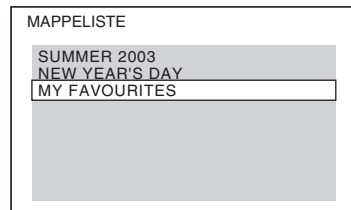

## 6 Tryk på for at vælge en mappe.

### ■ Sådan afspilles videofiler i en mappe

Tryk på  for at starte afspilning af den valgte mappe.

### ■ Sådan vælges en videofil

Tryk på .

Der vises en liste over filer i mappen.

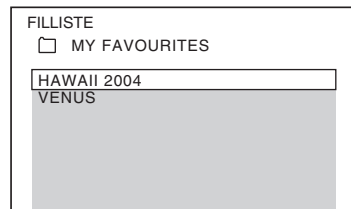

Tryk på for at vælge en fil, og tryk derefter på .

Systemet starter afspilningen af den valgte fil. Tryk på DVD MENU for at lukke listen over filer. Tryk igen på DVD MENU for at få vist mappelisten.

### Sådan skiftes til næste eller forrige side

Tryk på / .

### Sådan stoppes afspilningen

Tryk på .

### Sådan afspilles den næste eller forrige videofil

Tryk på for at afspille den næste videofil. Tryk to gange på for at afspille den forrige videofil.

Tryk en enkelt gang på for at gå til begyndelsen af den aktuelle videofil.

Bemærk, at du kan gå videre til den næste mappe ved at fortsætte med at trykke på efter den sidste fil i en aktuel mappe, men du kan ikke skifte til den forrige mappe ved at trykke på . Hvis du vil skifte til den forrige mappe, skal du vælge den på mappelisten.

### Sådan skiftes til forrige visning

Tryk på RETURN.

### Sådan startes/lukkes visningen

Tryk på DVD MENU.

### For at vælge mappen med fjernbetjeningen

Under afspilning eller pause kan du vælge den ønskede mappe hurtigt ved at trykke på +/-.

### Andre betjeningsmuligheder

Se "Andre betjeningsmuligheder" (side 27).

#### Bemærk

• Se "Videofiler" (side 40) for detaljer om videofiler.

## Valg af afspilningsprioritet for filtyper.

Du kan vælge afspilningsprioritet når der er blandede media (lydfiler, JPEG-billedfiler, eller videofiler) på USB-enheden.

- 1 Tryk på FUNCTION +/- flere gange indtil "USB" vises på frontpaneldisplayet.
- 2 Tilslut en USB-enhed til -porten (USB).  
Efter indlæsning af alle data på USB-enheden vil listen med mapper blive vist på tv-skærmen.
- 3 Tryk på DISPLAY.  
Kontrolmenuen vises på tv-skærmen.
- 4 Tryk på for at vælge [MUSIK], og tryk derefter på .  
Indstillingerne for [MUSIK] vises.
- 5 Tryk på for at vælge en indstilling.
  - [MUSIK]: Lydfilerafspilningen er prioriteret.
  - [VIDEO]: videofilafspilningen er prioriteret.
  - [FOTO]: JPEG-billedfilafspilningen er prioriteret. Du kan afspille JPEG-billedfilerne i et diasshow.
- 6 Tryk på .  
Se "Afspilningsprioritet af filtyper" (side 95) for detaljer om afspilningsprioriteter af filtyper under indstillingen [MUSIK].

## Visning af liste over lydfiler/ JPEG-billedfiler/videofiler

- 1 Tryk på DISPLAY under afspilningen.  
Kontrolmenuen vises på tv-skærmen.
- 2 Tryk på for at vælge [GENNEMSE], og tryk derefter på .  
Indstillingerne for [GENNEMSE] vises.



- 3 Tryk på  $\uparrow/\downarrow$  for at vælge den ønskede liste, og tryk derefter på  $\oplus$ .**
- [MAPPELISTE]: Listen over mapper vises. Følg trin 6 i "Valg af en lydfil eller mappe" (side 60), "Valg af en JPEG-billedfil eller mappe" (side 61), eller "Valg af en videofil eller en mappe" (side 63).
  - [BILLEDLISTE]: (Kun JPEG-billedfilerne): Forhåndsvisning af JPEG-billedfiler i mappen vises med 16 underskærme. Følg trin 2 i "Valg af en JPEG-billedfil eller mappe" (side 61).

## Afspilning flere gange

### (Gentag afspilning)

Afspilningen kan gentages for lydfile/JPEG-billedfiler/videofiler på en USB-enhed.

- 1 Tryk på  $\text{☰}$  DISPLAY under afspilningen.**  
Kontrolmenuen vises på tv-skærmen.
- 2 Tryk på  $\uparrow/\downarrow$  for at vælge  $\text{◀}$  [GENTAG], og tryk derefter på  $\oplus$ .**  
Indstillingerne for [GENTAG] vises.
- 3 Tryk på  $\uparrow/\downarrow$  for at vælge det element, der skal gentages.**
  - [FRA]: Fra.
  - [HUKOMMELSE]: Gentager afspilningen af alle mapper på en USB-enhed.
  - [MAPPE]: Du kan gentage den aktuelle mappe.
  - [SPOR] (kun lydfile): Gentager afspilningen af den aktuelle fil.
  - [FIL] (kun videofiler): Du kan gentage afspilningen af den aktuelle fil.
- 4 Tryk på  $\oplus$ .**  
Elementet vælges.

## Sådan skiftes til normal afspilning

Tryk på CLEAR, eller vælg [FRA] i trin 3.

## Sådan lukkes kontrolmenuen

Tryk flere gange på  $\text{☰}$  DISPLAY indtil kontrolmenuen lukkes.

## Søgning efter en fil eller en mappe

Du kan søge efter en lydfile, JPEG-billedfil, videofil eller mappe på en USB-enhed. De enkelte lydfile, JPEG-billedfile og videofiler er blevet tildelt entydige numre på USB-enheden, og du kan dermed vælge den ønskede lydfile eller JPEG-billedfil ved at indtaste dens nummer.

- 1 Tryk på  $\text{☰}$  DISPLAY.**  
Kontrolmenuen vises på tv-skærmen.
- 2 Tryk på  $\uparrow/\downarrow$  for at vælge søgemetode.**
  - [SPOR]: Lydfile.
  - [FIL]: JPEG-billedfile/videofiler.
  - [MAPPE]: Søg efter mapper.

[\*\* (\*\*)] vælges (\*\* angiver et tal).

Tallet i parentes angiver det samlede antal lydfile, JPEG-billedfile, videofiler eller mapper.

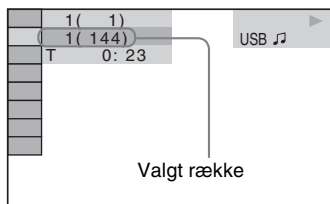

- 3 Tryk på  $\oplus$ .**  
[\*\* (\*\*)] ændres til [-- (\*\*)].

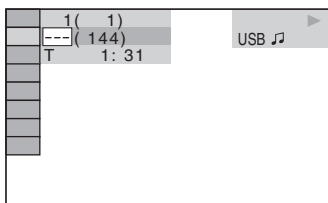

- 4 Tryk på  $\uparrow/\downarrow$  eller nummerknapperne for at vælge det ønskede tal.**

Hvis du trykker forkert, skal du trykke på CLEAR for at annullere nummeret.

## 5 Tryk på ⊕.

Systemet starter afspilningen fra det valgte nummer.

### Visning af oplysninger om en lydfil på frontpaneldisplayet

#### Tryk på DISPLAY gentagne gang.

Hver gang du trykker på DISPLAY under afspilning af en USB-enhed, ændres visningen:

① ↔ ②

① Spilletid og aktuelt spornummer

② Spornavn (fil)\*

\* Hvis en MP3-fil er tilknyttet et ID3-tag, viser systemet et albumnavn/spor (fil) navn på baggrund af ID3-taggets oplysninger.

Systemet understøtter ID3 ver 1.0/1.1/2.2/2.3.

Tag-oplysninger for ID3 version 2.2/2.3 prioriteres, når der både vises ID3 version 1.0/1.1- og version 2.2/2.3-tags for en enkelt MP3-fil.

#### Bemærk

- Når der ikke kan vises filnavn for en lydfil, vises "\*" på frontpaneldisplayet.
- Filnavnet vises muligvis ikke, afhængigt af teksten.
- Spilletiden for lydfiler vises muligvis ikke korrekt.

### Visning af oplysninger om en lydfil/videofil på tv-skærmen

Du kan få vist oplysninger om en lydfil/videofil, f.eks. tidsoplysninger, navn på mappe/lydfile/videofil og lydens bithastighed (mængden af data pr. sekund for den aktuelle lyd) på tv-skærmen.

#### Tryk på DISPLAY under afspilningen.

Oplysningerne om lydfilen vises på tv-skærmen.

### Eksempel for afspilning af en lydfil

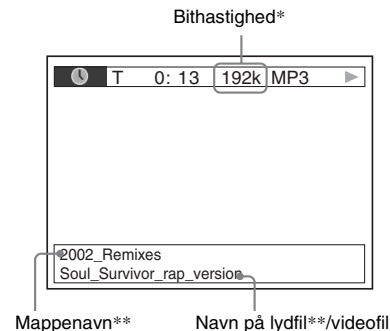

\* Viser når en lydfile afspilles.

\*\* Hvis en MP3-fil er tilknyttet et ID3-tag, viser systemet et albumnavn/spor (fil) navn på baggrund af ID3-taggets oplysninger. Systemet understøtter ID3 ver 1.0/1.1/2.2/2.3. Tag-oplysninger for ID3 version 2.2/2.3 prioriteres, når der både vises ID3 version 1.0/1.1- og version 2.2/2.3-tags for en enkelt MP3-fil.

#### Bemærk

- Tegnsymboler vises muligvis ikke for alle sprog.
- Systemet kan kun vise et begrænset antal tegn, afhængigt af den filtype, der afspilles. Visningen af teksttegn afhænger også af filen.

### Kontrol af datooplysninger for en JPEG-billedfile

Du kan kontrollere datooplysningerne under afspilning, når der er optaget en Exif\*-kode i JPEG-billedfilen.

#### Tryk på ⊕ DISPLAY under afspilningen.

Kontrolmenuen vises på tv-skærmen.

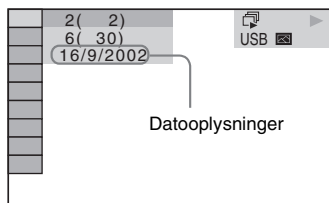

\* "Exchangeable Image File Format" er et billedformat for digitalkameraer, der er defineret af JEITA (Japan Electronics and Information Technology Industries Association).

## Overførsel af sange til en USB-enhed

Du kan overføre sange til en USB-enhed fra en lyd-cd ved at gemme dem som MP3-format. Du kan også overføre MP3-filer fra en data-cd/data-dvd til USB-enheden.

Yderligere oplysninger om tilslutning af en USB-enhed findes i afsnittet "Tilslutning af en USB-enhed" (side 59).





Brugen af overført musik er begrænset til eget brug. Anden brug af musikken kræver tilladelse fra opretshaveren.

### Bemærkninger om USB-overførsel

- Du må ikke tilslutte enheden og USB-enheden via en USB-hub.
- Kontroller, at der er tilstrækkelig ledig plads på USB-enheden, før du overfører.
- Du må ikke fjerne USB-enheden under en overførsel.
- Når du overfører spor fra en cd, optages sporene som MP3-filer ved 128 kbps.
- Når du overfører MP3-filer fra en data-cd/data-dvd, overføres MP3-filerne ved samme bithastighed som de originale MP3-filer.
- Cd'ens tekstoplysninger overføres ikke til de oprettede MP3-filer.
- Hvis du stopper overførslen når den er halvvejs igennem, bliver den MP3-fil, som blev oprettet, slettet.
- Overførslen stopper automatisk i følgende situationer:
  - Når USB-enheden løber tør for plads under overførsel.
  - Når antallet af MP3-filer på USB-enheden overskrider grænsen for det antal, som systemet kan genkende.
- Du kan gemme op til 150 filer i en mappe.
- Du kan gemme op til 199 mapper på en enkelt USB-enhed.

- Hvis en mappe eller fil, som du forsøger at overføre, allerede findes på USB-enheden under det samme navn, føjes der et tal til navnet uden at den originale mappe eller fil overskrives.

## Overførsel af sange til en USB-enhed fra en lyd-cd

- 1 **Ilæg en lyd-cd.**
- 2 **Tryk  DISPLAY når systemet er stoppet.**  
Kontrolmenuen vises på tv-skærmen.
- 3 **Tryk på  for at vælge  [USB-OVERFØRSEL], og tryk derefter på .**
- 4 **Tryk på .**  
"READING" vises på frontpaneldisplayet, indtil sporene, der optages på lyd-cd'en, vises på tv-skærmen.

#### Bemærk

- Der kan gå flere minutter, før sporene vises, afhængigt af antallet af spor.

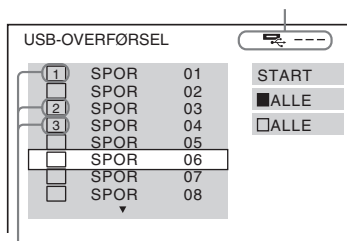

- 5 **Vælg det spor, som du vil overføre.**

Tilbageværende ledig plads på USB-enheden





Spor, der skal overføres.

#### ■ Sådan vælges det ønskede spor



Tryk på  for at vælge sporet, og tryk derefter på .

Sporene markeres i den valgte rækkefølge.

#### ■ Sådan vælges alle spor på lyd-cd'en

Tryk på  for at vælge [  ALLE ], og tryk derefter på .

#### ■ Sådan annulleres et spor

Tryk på  for at vælge sporet, og tryk derefter på . Mærket ud for sporet slettes.

## ■ Sådan annulleres alle spor

Tryk på  $\leftarrow/\uparrow/\downarrow/\rightarrow$  for at vælge [ ALLE], og tryk derefter på  $\oplus$ .

## 6 Tryk på $\leftarrow/\uparrow/\downarrow/\rightarrow$ for at vælge [START], og tryk derefter på $\oplus$ .

Systemet starter overførslen, og overførselsstatus vises.

Tryk på ■ for at annullere en overførsel.

## Overførsel af MP3-filer fra en data-cd/data-dvd til USB-enheden

### 1 Ilæg en data-cd/data-dvd.

### 2 Tryk $\text{DISP}$ DISPLAY når systemet er stoppet.

Kontrolmenuen vises på tv-skærmen.

### 3 Tryk på $\uparrow/\downarrow$ for at vælge **USB-OVERFØRSEL**, og tryk derefter på $\oplus$ .

### 4 Tryk på $\uparrow/\downarrow$ for at vælge [SPOR] eller [MAPPE], og tryk derefter på $\oplus$ .

- [SPOR]: Sporerne på data-cd'en/data-dvd'en vises. Du kan overføre de ønskede MP3-filer.

- [MAPPE]: Mapperne på data-cd'en/data-dvd'en vises. Du kan overføre alle MP3-filer i mappen. Gå til trin 6.

"READING" vises på frontpaneldisplayet, indtil sporene/mapperne vises på tv-skærmen.

#### Bemærk

- Der kan gå flere minutter, før sporene/mapperne vises, afhængigt af antallet af spor/mapper.

### 5 Tryk på $\uparrow/\downarrow$ for at vælge den ønskede mappe, og tryk derefter på $\oplus$ .

Listen over MP3-filer i den valgte mappe vises.

### 6 Vælg den MP3-fil/mappe, som du vil overføre.

Tilbageværende ledig plads på USB-enheden

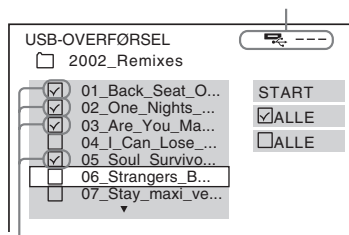

MP3-filer/mapper, der skal overføres.

## ■ Sådan vælges den ønskede MP3-fil/mappe

Tryk på  $\uparrow/\downarrow$  for at vælge MP3-filen/mappen, og tryk derefter på  $\oplus$ . MP3-filerne/mapperne markeres.

## ■ Sådan vælges alle MP3-filer/mapper

Tryk på  $\leftarrow/\uparrow/\downarrow/\rightarrow$  for at vælge [ ALLE], og tryk derefter på  $\oplus$ .

## ■ Sådan annulleres en MP3-fil/mappe

Tryk på  $\uparrow/\downarrow$  for at vælge MP3-filen/mappen, og tryk derefter på  $\oplus$ . Mærket ud for MP3-filen/mappen slettes.

## ■ Sådan annulleres alle MP3-filer/mapper

Tryk på  $\leftarrow/\uparrow/\downarrow/\rightarrow$  for at vælge [ ALLE], og tryk derefter på  $\oplus$ .

## 7 Tryk på $\leftarrow/\uparrow/\downarrow/\rightarrow$ for at vælge [START], og tryk derefter på $\oplus$ .

Systemet starter overførslen, og overførselsstatus vises.

Tryk på ■ for at annullere en overførsel.

## Overførsel ved hjælp af en enkelt knap

Du kan overføre spor/MP3-filer nemt til en USB-enhed ved hjælp af REC TO USB.

## For at overføre alle spor på en musik-cd eller alle MP3-filer til en USB-enhed

Spor på en musik-cd bliver overført til en USB-enhed ved kodning til MP3-format.

### 1 Indsæt en lyd-cd/data cd/data dvd.

**2** Tryk på ■.

**3** Tryk REC TO USB på enheden.

REC TO USB lyser og der vises "READING" på frontpaneldisplayet. Derefter vil "PUSH PLAY" og den tilbageblevne plads på USB-enheden blive vist på frontpaneldisplayet.

**4** Tryk på ▷.

Overførslen starter.

Når overførslen er afsluttet, vises "COMPLETE" på frontpaneldisplayet og disken og USB-enheden stopper automatisk.

Tryk på ■ for at annullere en overførsel.

## For at overføre alle spor fra en musik-cd eller alle MP3-filer til en USB-enhed

Du kan overføre sporet/MP3-filen som i øjeblikket spilles. Et spor på en musik-cd bliver overført til en USB-enhed ved kodning til MP3-format.

**1** Insæt en lyd-cd/data cd/data dvd.

**2** Vælg det ønskede spor/den ønskede MP3-fil og tryk derefter ▷.

Afspilning af det valgte spor/den valgte MP3-fil starter.

**3** Tryk REC TO USB på enheden.

REC TO USB lyser og der vises "READING" på frontpaneldisplayet. Derefter vil "PUSH PLAY" og den tilbageblevne plads på USB-enheden blive vist på frontpaneldisplayet.

**4** Tryk på ▷.

Overførsel af det valgte spor/den valgte MP3-fil starter.

Når overførslen er afsluttet, vises "COMPLETE" på frontpaneldisplayet og disken og USB-enheden stopper automatisk.

Tryk på ■ for at annullere en overførsel.

## Regler for mappe og fildannelse

Når der overføres til en USB enhed, oprettes en "MUSIC" mappe direkte under "ROOT".

Mapper og filer bliver dannet i denne "MUSIC"mappe i overensstemmelse med overførselsmetoden og kilden.

- Når alle spor overføres fra en musik-cd eller alle MP3-filer fra en data-cd/data-dvd.

Kilde	Mappenavn	Filnavn
MP3	Det samme som overførselskilden <sup>1)</sup>	
Lyd-cd	"FLDR001" <sup>2)</sup>	"TRACK001" <sup>3)</sup>

- Når et enkelt spor overføres fra en lyd-cd eller en enkelt MP3-fil fra en data-cd/data-dvd.

Kilde	Mappenavn	Filnavn
MP3	"REC1-MP3" <sup>4)</sup>	Det samme som overførselskilden <sup>1)</sup>
Lyd-cd	"REC1-CD" <sup>4)</sup>	"TRACK001" <sup>3)</sup>

<sup>1)</sup>Op til 64 karakterer i navnet bliver tildelt (inklusive filnavnet).

<sup>2)</sup>Mapper bliver tildelt i numerisk rækkefølge derefter.

<sup>3)</sup>Filer bliver tildelt i numerisk rækkefølge derefter.

<sup>4)</sup>En ny fil overføres til mappen "REC1-MP3" eller "REC1-CD" hver gang der foretages en REC1 overførsel.

## Sletning af lydfiler på en USB-enhed

Du kan slette lydfiler (".mp3", ".wma", eller ".m4a") fra USB-enheden.

**1** Tryk på FUNCTION +/- flere gange indtil "USB" vises på frontpaneldisplayet.



**2** Tryk på ↑/↓ for at vælge en mappe.

- Sådan slettes alle lydfiler i en mappe Tryk på CLEAR.

### ■ Sådan slettes en enkelt lydfil

Tryk på .

Der vises en liste over filer i mappen.

Tryk på / for at vælge den ønskede lydfil, og tryk derefter på CLEAR.

### 3 Tryk på / for at vælge [JA], og tryk derefter på .

Vælg [NEJ], og tryk derefter på  for at annullere.

#### Bemærk

- Du må ikke fjerne USB-enheden under en sletning.
- Hvis den mappe, der skal slettes, indeholder andre filer end lydfiler eller undermapper, fjernes disse andre filer og undermapper fra listen på tv-skærmen, men de slettes ikke fra USB-enheden.

## Benyttelse af en Sony Ericsson-mobiltelefon

Du kan slutte en Sony Ericsson-mobiltelefon til systemet og høre musik fra den via dette system, eller overføre musik fra dette system til mobiltelefonen.

### 1 Tilslut mobiltelefonen til -porten (USB).

### 2 Indstil dataoverførselstilstanden på din mobiltelefon til Filoverførsel (Masselager).

Yderligere oplysninger findes i betjeningsvejledningen til mobiltelefonen.

### 3 Udfør afspilning eller overførsel via systemet.

- Afspilning: Se "Afspilning af filer fra en USB-enhed" (side 59).
- Overførsel: Se "Overførsel af sange til en USB-enhed" (side 67).

#### Bemærk

- Tilslut mobiltelefonen til dette system mens den er tændt.
- Benyt det USB-kabel som fulgte med mobiltelefonen når den tilsluttes systemet.
- Mens mobiltelefonen er tilsluttet systemet, må memorykortet hverken isættes eller fjernes.
- Visse filer der er understøttet af mobiltelefonen er muligvis ikke understøttet af systemet.
- Når der registreres en sang fra en musikafspilningsliste på din mobiltelefon og du sletter sangen via dette system, bliver afspilningslisten ikke ændret.

# Brug af DIGITAL MEDIA PORT-adapteren

Du skal bruge en DIGITAL MEDIA PORT-adapter (DMPORT), hvis du vil afspille lyd fra en bærbar lydkilde eller en computer. Du kan afspille lyd fra den tilsluttede komponent på systemet ved at tilslutte en DIGITAL MEDIA PORT-adapter.

Tilgængelige DIGITAL MEDIA PORT-adaptre kan variere fra område til område. Se side 16 for detaljer vedrørende tilslutning af DIGITAL MEDIA PORT-adapteren.

## Bemærk

- Tilslut ikke andre adaptre end DIGITAL MEDIA PORT-adapteren.
- Du må ikke slutte DIGITAL MEDIA PORT-adapteren til enheden eller afbryde den, mens systemet er tændt.

## Afspilning af den tilsluttede komponent på systemet

- 1 Tryk på FUNCTION +/- flere gange indtil "DMPORT" vises på frontpaneldisplayet.**
- 2 Start afspilning af den tilsluttede komponent.**

Lyden og billederne fra den tilsluttede komponent afspilles på systemet eller det tilsluttede tv.

Yderligere oplysninger findes i betjeningsvejledningen til DIGITAL MEDIA PORT-adapteren.

## Bemærk

- Afhængigt af typen af DIGITAL MEDIA PORT-adapter bliver der også sendt billeder. I dette tilfælde udsender systemet kun EURO AV  $\rightarrow$  OUTPUT (TO TV) signalet uanset typen af videosignal.

## Tip

- Afhængigt af typen af DIGITAL MEDIA PORT-adapteren kan du betjene en tilsluttet komponent ved enten at bruge knapperne på fjernbetjeningen eller enheden. Den følgende illustration viser et eksempel på knapper, som kan bruges i dette tilfælde.

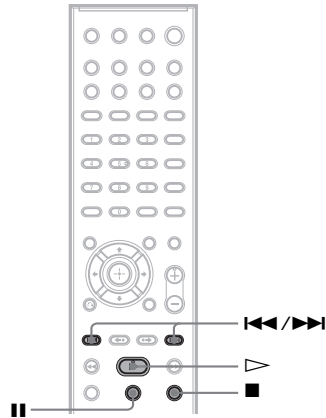

## Optimal surroundsound i et rum

### [HØJTT.OPSTILLING]

Alt efter hvordan rummet er indrettet, kan der være højttalere, du ikke kan installere. For at få den bedste surroundsound anbefaler Sony, at du først finder ud af, hvor højttalerne skal placeres.

- 1 Tryk på FUNCTION +/- flere gange indtil "DVD" vises på frontpaneldisplayet.**
- 2 Tryk  DISPLAY når systemet er stoppet.**  
Kontrolmenuen vises på tv-skærmen.
- 3 Tryk på  for at vælge  [INSTALLATION], og tryk derefter på .**  
Indstillingerne for [INSTALLATION] vises.
- 4 Tryk på  for at vælge [BRUGERDEFINERET], og tryk derefter på .**  
Installationsmenuen vises.
- 5 Tryk på  for at vælge [LYDINDSTILLING], tryk derefter på .**  
Indstillingerne for [LYDINDSTILLING] vises.
- 6 Tryk på  for at vælge [HØJTT.OPSTILLING ], og tryk derefter på .**  
Indstillingerne for [HØJTT.OPSTILLING ] vises.

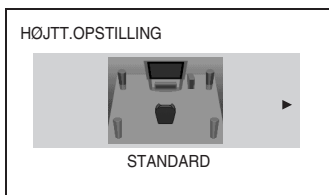

### 7 Tryk på for at vælge en indstilling.

- [STANDARD]: Vælg denne indstilling, når alle højttalere installeres normalt.
- [INGEN CENTER]: Vælg denne indstilling, hvis du kun installerer front- og surroundhøjttalere.
- [INGEN SURROUND]: Vælg denne indstilling, hvis du kun installerer center- og fronthøjttalere.
- [KUN FRONT]: Vælg denne indstilling, hvis du kun installerer fronthøjttalere.
- [ALLE FRONT]: Vælg denne indstilling, hvis du installerer alle højttalerne foran lyttepositionen.
- [ALLE FRONT - INGEN CENTER]: Vælg denne indstilling, hvis du installerer front- og surroundhøjttalerne foran lyttepositionen.

### 8 Tryk på .



## Betjening af tv'et med den medfølgende fjernbetjening

Tv'et (kun Sony) kan betjenes med følgende knapper. Benyt disse knapper (bortset fra TV I/⏻, THEATRE, og TV INPUT) mens knappen TV aktiveres.

### Bemærk

- Ikke alle tv understøtter brug af fjernbetjening og alle knapperne.

Tryk på	Funktion
TV I/⏻	Tænd eller sluk tv'et.
THEATRE	Få optimalbilledkvalitet der er tilpasset til film.
TV INPUT	Skift tv'ets indgangskilde til tv eller en anden indgangskilde.
VOLUME +/-*	Juster tv'ets lydstyrke.
PROG +/-*	Vælg tv-kanal.
Nummerknapper*, -/--* ENTER*	Vælg tv-kanal.
TOOLS*	Åbn betjeningsmenuen til den aktuelle visning.
RETURN*	Gå tilbage til den forrige kanal eller det forrige lag på tv'ets menu.
MENU*	Åbn tv'ets menu.
MUTING*	Slå tv-lyden fra midlertidigt.
←/↑/↓/→*, ⊕ *	Vælg et element i menuen.

- \* Brug disse knapper, samtidig med at knappen TV holdes nede.

## Brug af lydeffekter

### Forstærkning af basfrekvenser

Du kan forstærke basfrekvenserne.

#### Tryk på DYNAMIC BASS.

"D. BASS ON" vises på frontpaneldisplayet og basfrekvenserne forstærkes.

### Sådan deaktiveres lydeffekten

Tryk på DYNAMIC BASS igen.

### Lyd ved lav lydstyrke

Denne tilstand gør det muligt at høre lydeffekter og tale, som sad du i biografen, selv ved lav lydstyrke. Dette er praktisk, hvis du ser film sent om aftenen.

#### Tryk på NIGHT.

"NIGHT ON" lyser på frontpaneldisplayet, og lydeffekten aktiveres.

### Bemærk

- Denne effekt kan ikke bruges til en Super Audio CD. Når du ilægger en Super Audio CD, mens "NIGHT ON", er aktiveret, deaktiveres lydeffekten automatisk.
- Effekten er tydeligere, når lyden sendes via centerhøjttaleren, da det er lettere at høre tale (filmdialoger, osv.). Når lyden ikke sendes via centerhøjttaleren, eller når du bruger hovedtelefoner, justerer systemet lyden til det mest optimale.

### Sådan deaktiveres lydeffekten

Tryk på NIGHT igen.

### Forbedring af komprimeret lyd

Du kan forbedre komprimeret lyd som eksempelvis en MP3-lydfil.

Denne effekt aktiveres automatisk når alle følgende forhold er afklaret:

- Funktionen er indstillet til "DMPORT", "AUDIO", eller "USB".

- "DEC. MODE" er indstillet til "A.F.D. STD" eller "A.F.D. MULTI".
- Der er ikke tilsluttet hovedtelefoner.

### **Sådan deaktiveres lydeffekten**

Vælg andet end "A.F.D. STD" eller "A.F.D. MULTI" til "DEC. MODE" (side 23).

---

## **Valg af effekt der passer til kilden**

Du kan vælge en passende lyd til film eller musik.

**Tryk flere gange på SOUND MODE under en afspilning, indtil den ønskede tilstand vises på frontpaneldisplayet.**

- "AUTO": Systemet vælger automatisk "MOVIE" (MOVIE indikatoren lyser) eller "MUSIC" (MUSIC indikatoren lyser) for at danne lydeffekten afhængigt af kilden.
- "MOVIE": Systemet giver lyd til film. MOVIE Indikatoren lyser.
- "MUSIC": Systemet giver lyd til musik. MUSIC Indikatoren lyser.

#### **Bemærk**

- Når du spiller en Super Audio CD, virker denne funktion ikke.
- Installationselementerne kan ikke bruges, når der er sluttet hovedtelefoner til enheden.

# Ændring af indgangsniveauet for lyd fra tilsluttede komponenter

Der kan opstå forvrængning, når du afspiller lyd fra en komponent, der er sluttet til EURO AV  OUTPUT (TO TV) stikket på bagpanelet eller til AUDIO IN stikket på frontpanelet.

Forvrængningen afhænger af den tilsluttede komponent og er ikke en fejl.

Du kan undgå, at der opstår forvrængning ved at reducere indgangsniveauet på enheden.

- 1 Tryk på FUNCTION +/- flere gange indtil "TV" eller "AUDIO" vises på frontpaneldisplayet.**
- 2 Tryk på SYSTEM MENU.**
- 3 Tryk flere gange på  $\uparrow/\downarrow$ , indtil "ATTENUATE" vises på frontpaneldisplayet, og tryk derefter på  $\oplus$  eller  $\rightarrow$ .**
- 4 Tryk på  $\uparrow/\downarrow$  for at vælge en indstilling.**
  - "ATT ON": Du kan dæmpe indgangsniveauet. Udgangsniveauet er ændret.
  - "ATT OFF": Normalt indgangsniveau.
- 5 Tryk på  $\oplus$ .**  
Indstillingen udføres.
- 6 Tryk på SYSTEM MENU.**  
Systemmenuen lukkes.

# Brug af timerfunktionen

Du kan indstille systemet til at slukke efter et bestemt stykke tid, så du kan falde i søvn til musik. Tiden kan indstilles i intervaller på 1 eller 10 minutter.

## Tryk på SLEEP.

Hver gang du trykker på SLEEP, ændres minutvisningen (resterende tid) med 10 minutter.

Når du indstiller timerfunktionen, blinker "SLEEP" på frontpaneldisplayet.

## Sådan kontrolleres den resterende tid

Tryk en gang på SLEEP.

## Sådan ændres den resterende tid

Tryk flere gange på SLEEP for at vælge den ønskede tid.

## Sådan annulleres timerfunktionen

Tryk på SLEEP flere indtil "SLEEP OFF" vises på frontpaneldisplayet.

## Sådan indstilles timerfunktionen med systemmenuen

- 1 Tryk på SYSTEM MENU.**
- 2 Tryk flere gange på  $\uparrow/\downarrow$ , indtil "SLEEP" vises på frontpaneldisplayet, og tryk derefter på  $\oplus$  eller  $\rightarrow$ .**
- 3 Tryk på  $\uparrow/\downarrow$  for at vælge en indstilling.**  
Minutvisningen (den resterende tid) ændres med 10 minutter.

### Tip

- Du kan også vælge den resterende tid ved at trykke på nummerknapperne. I dette tilfælde kan du forindstille tiden i intervaller på 1 minut.

- 4 Tryk på  $\oplus$ .**  
Indstillingen foretages, og "SLEEP" blinker på frontpaneldisplayet.
- 5 Tryk på SYSTEM MENU.**  
Systemmenuen lukkes.

# Ændring af lysstyrken på frontpaneldisplayet

Du kan indstille lysstyrken på frontpaneldisplayet til et af 2 niveauer.

## Tryk på DIMMER.

Hver gang du trykker på DIMMER, ændres lysstyrken på frontpaneldisplayet.

## Sådan ændres lysstyrken på frontpaneldisplayet med systemmenuen

- 1 Tryk på SYSTEM MENU.
- 2 Tryk flere gange på  $\uparrow/\downarrow$ , indtil "DIMMER" vises på frontpaneldisplayet, og tryk derefter på  $\oplus$  eller  $\rightarrow$ .
- 3 Tryk på  $\uparrow/\downarrow$  for at vælge den lysstyrke, der skal bruges på frontpaneldisplayet.
  - "DIMMER OFF": Frontpaneldisplayet er lyst.
  - "DIMMER ON": Frontpaneldisplayet er mørkt.
- 4 Tryk på  $\oplus$ .  
Indstillingen udføres.
- 5 Tryk på SYSTEM MENU.  
Systemmenuen lukkes.

# Visning af oplysninger om disken



## Visning af spilletid og resterende spilletid på frontpaneldisplayet

### Tryk på DISPLAY gentagne gang.

Hver gang du trykker på DISPLAY, ændres kontrolmenuen som følger:

①  $\rightarrow$  ②  $\rightarrow$  ...  $\rightarrow$  ①  $\rightarrow$  ...

Nogle af de viste elementer forsvinder efter få sekunder.

#### ■ Dvd-video/dvd-VR

- ① Spilletid for den aktuelle titel
- ② Resterende spilletid for den aktuelle titel
- ③ Spilletid for det aktuelle kapitel
- ④ Resterende spilletid for det aktuelle kapitel
- ⑤ Disknavn
- ⑥ Titel og kapitel

#### ■ Video-cd (uden PBC-funktioner)/Super Audio CD/cd

- ① Spilletid for det aktuelle spor
- ② Resterende spilletid for det aktuelle spor
- ③ Spilletid for disken
- ④ Resterende spilletid for disken
- ⑤ Spornavn
- ⑥ Spor og indeks\*

\* Kun video-cd/Super Audio CD.

#### ■ Super-VCD

- ① Spilletid for det aktuelle spor
- ② Tekst til spor
- ③ Spor- og indeksnummer

#### ■ Data-cd (MP3-fil)/data-dvd (MP3-fil)

- ① Spilletid og aktuelt spornummer
- ② Spornavn (fil)\*

\* Hvis en MP3-fil er tilknyttet et ID3-tag, viser systemet et albumnavn eller en titel på baggrund af ID3-taggets oplysninger.

Systemet understøtter ID3 ver 1.0/1.1/2.2/2.3.

Tag-oplysninger for ID3 version 2.2/2.3 prioriteres, når der både vises ID3 version 1.0/1.1- og version 2.2/2.3-tags for en enkelt MP3-fil.

**■ Data-cd (videofil)/data-dvd (videofil)**

- ① Spilletid for den aktuelle fil
- ② Aktuelt filnavn
- ③ Aktuelt album og filnummer

**Bemærk**

- Systemet kan kun vise det første niveau af teksten på en dvd/cd, f.eks. disknavnet eller titlen.
- Når der ikke kan vises filnavn for en MP3-fil, vises "\*" på frontpaneldisplayet.
- Navnet på disken eller sporet kan muligvis ikke vises, afhængigt af teksten.
- Spilletiden for MP3-filer og videofiler vises muligvis ikke korrekt.

**Tip**

- Når systemet afspiller en video-cd med PBC-funktioner, vises spilletiden.

## Visning af spilletid og resterende spilletid på tv-skærmen

### 1 Tryk på DISPLAY under afspilningen.

Følgende vises på tv-skærmen.

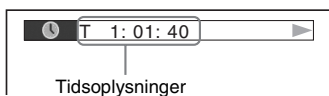

### 2 Tryk flere gange på DISPLAY for at skifte til visning af andre tidsoplysninger.

Visningen og de tidsoplysninger, du kan kontrollere, afhænger af den disk, der spilles.

**■ Dvd-video/dvd-VR**

- T \*\*: \*\*: \*\*: \*\*  
Spilletid for den aktuelle titel
- T\_ \*\*: \*\*: \*\*: \*\*  
Resterende spilletid for den aktuelle titel
- C \*\*: \*\*: \*\*: \*\*  
Spilletid for det aktuelle kapitel
- C\_ \*\*: \*\*: \*\*: \*\*  
Resterende spilletid for det aktuelle kapitel

**■ Video-cd (med PBC-funktioner)**

- \*\*: \*\*: \*\*  
Spilletid for den aktuelle sekvens

**■ Video-cd (uden PBC-funktioner)/ Super Audio CD/cd**

- T \*\*: \*\*: \*\*  
Spilletid for det aktuelle spor
- T\_ \*\*: \*\*: \*\*  
Resterende spilletid for det aktuelle spor
- D \*\*: \*\*: \*\*  
Spilletid for den aktuelle disk
- D\_ \*\*: \*\*: \*\*  
Resterende spilletid for den aktuelle disk

**■ Data-cd (MP3-fil)/data-dvd (MP3-fil)**

- T \*\*: \*\*: \*\*  
Spilletid for det aktuelle spor

**■ Data-cd (videofil)/data-dvd (videofil)**

- \*\*: \*\*: \*\*: \*\*: \*\*  
Spilletid for den aktuelle fil

**Bemærk**

- Tegn/symboler vises muligvis ikke for alle sprog.
- Systemet kan kun vise et begrænset antal tegn, afhængigt af den disktype, der afspilles. Visning af teksttegn afhænger også af den valgte disk.

## Kontrol af diskens spilleoplysninger

### Sådan kontrolleres tekst på dvd/ Super Audio CD/cd

Tryk flere gange på DISPLAY under en afspilning for at få vist den tekst, der er optaget på en dvd/Super Audio CD/cd. Teksten på en dvd/Super Audio CD/cd vises kun, når der findes tekst på disken. Du kan ikke ændre teksten. Hvis disken ikke indeholder tekst, vises "NO TEXT".

Dvorak/Tchaikovsky /NedPho/Kreizberg  
Adagio - Allegro molto

## Sådan kontrolleres tekst på en data-cd/data-dvd (MP3-fil/ videofil)

Tryk på DISPLAY under afspilning af MP3-filer eller videofiler på en data-cd/data-dvd for at få vist navnet på mappen/MP3-filen/DivX-videofilen og lydbitthastigheden (mængden af data pr. sekund for den aktuelle lyd) på tv-skærmen.

### Eksempel for afspilning af en lydfil

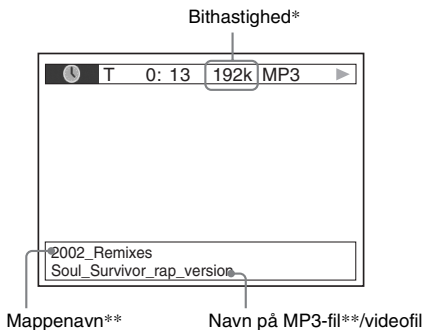

- \* Viser når der afspilles en MP3-fil på en data-cd/data-dvd.
- \*\* Hvis en MP3-fil er tilknyttet et ID3-tag, viser systemet et albumnavn eller en titel på baggrund af ID3-taggets oplysninger. Systemet understøtter ID3 ver 1.0/1.1/2.2/2.3. Tag-oplysninger for ID3 version 2.2/2.3 prioriteres, når der både vises ID3 version 1.0/1.1- og version 2.2/2.3-tags for en enkelt MP3-fil.

## Kontrol af datooplysninger for en JPEG-billedfil

Du kan kontrollere datooplysningerne under afspilning, når der er optaget en Exif\*-kode i JPEG-billedfilen.

Tryk på  DISPLAY under afspilningen.

Kontrolmenuen vises på tv-skærmen.

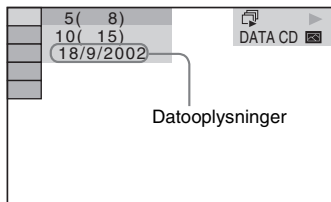

\* "Exchangeable Image File Format" er et billedformat for digitalkameraer, der er defineret af JEITA (Japan Electronics and Information Technology Industries Association).

# Gendannelse af standardindstillinger

## Gendannelse af standardindstillingerne for systemets parametre, f.eks. gemte stationer

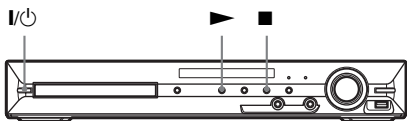

- 1 Tryk på I/O for at tænde systemet.
- 2 Tryk på ■, ► og I/O på enheden samtidigt.  
"COLD RESET" vises på frontpaneldisplayet, og standardindstillingerne for systemet gendannes.

## Gendannelse af standardindstillingerne for [INSTALLATION]

Du kan gendanne standardindstillingerne for [INSTALLATION] (side 45) (gælder dog ikke indstillinger for [BØRNESIKRING]).

- 1 Tryk på FUNCTION +/- flere gange indtil "DVD" vises på frontpaneldisplayet.
- 2 Tryk på DISPLAY når systemet er stoppet.  
Kontrolmenuen vises på tv-skærmen.
- 3 Tryk på ↑/↓ for at vælge [INSTALLATION], og tryk derefter på ⊕.  
Indstillingerne for [INSTALLATION] vises.

- 4 Tryk på ↑/↓ for at vælge [BRUGERDEFINERET], tryk derefter på ⊕.  
Installationsmenuen vises.
- 5 Tryk på ↑/↓ for at vælge [SYSTEMINDSTILLING], og tryk derefter på ⊕.  
Indstillingerne for [SYSTEMINDSTILLING] vises.
- 6 Tryk på ↑/↓ for at vælge [NULSTIL], og tryk på →.
- 7 Tryk på ←/→ for at vælge [JA].  
Hvis du vil afslutte og skifte til kontrolmenuen, skal du vælge [NEJ].
- 8 Tryk på ⊕.  
Du må ikke trykke på I/O, mens systemet nulstilles. Der kan gå nogle sekunder, før nulstillingen er udført.

### Bemærk

- Standardindstillingerne gendannes også for [MEDIE], [INTERVAL], [EFFEKT] og [MULTI/2CH].

## Forholdsregler

### Om strømkilder

- Tag netledningen ud af stikkontakten, hvis systemet ikke skal bruges i en længere periode. Træk i stikket, aldrig i ledningen.

### Om placering

- Placer systemet på et sted med tilstrækkelig ventilation for at undgå overophedning af systemet.
- Kabinettet bliver meget varmt, når der afspilles ved høj lydstyrke i længere tid. Dette er ikke en fejl. Rør ikke ved kabinettet. Du må ikke placere systemet et sted med begrænset plads, hvor ventilationen er dårlig, da dette kan medføre overophedning.
- Du må ikke blokere ventilationsåbningerne ved at anbringe noget på systemet. Systemet er udstyret med en højeffektforstærker. Hvis ventilationsåbningerne blokeres, kan systemet blive for varmt, og der kan opstå fejl.
- Du må ikke placere systemet på overflader som tæpper osv. eller i nærheden af f.eks. gardiner, der kan blokere ventilationsåbningerne.
- Du må ikke placere systemet i nærheden af varmekilder, f.eks. radiatorer eller ventilationskanaler, eller på steder med direkte sollys, meget støv, mekaniske vibrationer eller rystelser.
- Du må ikke placere systemet i skrå stilling. Den er kun beregnet til at blive betjent i vandret stilling.
- Anbring ikke systemet og diskene i nærheden af komponenter med kraftige magneter, f.eks. mikroølgeovne eller store højttalere.
- Du må ikke anbringe tunge genstande på systemet.

### Om betjening

- Hvis systemet flyttes direkte fra et koldt til et varmt sted eller placeres i et rum med høj luftfugtighed, kan der dannes kondens på linserne i enheden. Hvis der dannes kondens, fungerer systemet muligvis ikke korrekt. I sådanne situationer skal disken fjernes, og systemet skal stå tændt i cirka en halv time, indtil fugten er fordampet.
- Hvis du flytter systemet, skal eventuelle disks fjernes, da de ellers kan blive beskadiget.
- Hvis der falder noget ned i kabinettet, skal strømmen afbrydes, og enheden skal efterses af autoriserede teknikere, før den tages i brug igen.

### Om lydstyrkeregulering

- Du må ikke skrue op for lyden, når du lytter til en sektion med meget lave lyde eller uden lyd. Hvis du gør dette, kan højttalere blive ødelagt, når der pludselig afspilles en sektion med meget kraftig lyd.

### Om rengøring

- Rengør kabinettet, panelet og knapperne med en blød klud, der er let fugtet med et mildt rengøringsmiddel. Du må ikke bruge skuresvampe, skurepulver eller opløsningsmidler, f.eks. sprit eller rensbenzin. Kontakt den nærmeste Sony-forhandler, hvis du har spørgsmål, eller hvis der opstår problemer med systemet.

### Om diskrengøring, disk-/linserensmidler

- **Du må ikke bruge rensedisks eller disk-/linserensmidler (f.eks. flydende eller fra spray). Disse kan forårsage fejl i enheden.**

### Om tv-skærmens farver

- Hvis højttalere forstyrrer tv-skærmens farver, skal du slukke tv'et og tænde det igen efter 15 til 30 minutter. Hvis farverne fortsat er uregelmæssige, skal højttalere placeres længere væk fra tv'et.

#### **VIGTIGT!**

Forsigtig: Dette system kan vise et stillvideobillede eller et billede på tv-skærmen uendeligt. Hvis stillvideobilledet eller billedet på tv-skærmen vises i længere tid, er der risiko for permanent beskadigelse af tv-skærmen. Projektions-tv er særlig følsomme over for dette fænomen.

### Om flytning af systemet

Før systemet flyttes, skal du kontrollere, at der ikke sidder en disk i enheden og tage netledningen ud af stikkontakten.



# Bemærkninger om disks

## Om håndtering af disks

- Hold i diskens kant for ikke at gøre den beskidt. Du må ikke røre ved overfladen.
- Du må ikke sætte papir eller tape på disken.



- Du må ikke udsætte disken for direkte sollys eller varmekilder, f.eks. varmeblæsere, og den må ikke efterlades i en bil, der er parkeret i direkte sollys, da temperaturen i bilen kan stige voldsomt.
- Anbring disken i coveret efter afspilning.

## Om rengøring

- Rengør disken med en rengøringsklud før afspilning.  
Aftør disken fra midten og ud.



- Du må ikke bruge opløsningsmidler, f.eks. rensebenzin, fortynder, rensemidler eller antistatisk spray, der er beregnet til vinyl-lp'er.

Dette system kan kun afspille en almindelig rund disk. Der kan opstå fejl, hvis du forsøger at afspille en disk med en afvigende form (f.eks. kort-, hjerte- eller stjerneformet).

Du må ikke bruge en disk, hvor der er påsat mærkater eller fastgjort ringe.

# Fejlfinding

Hvis du oplever nogle af følgende problemer under afspilningen, kan du i første omgang bruge denne fejlfindingsvejledning til selv at forsøge at løse problemet. Hvis problemet fortsætter, skal du kontakte den nærmeste Sony-forhandler.

Bemærk, at serviceteknikeren kan beholde eventuelle dele, der fjernes under reparationen.

## Strøm

Symptom	Løsningsforslag
Der er ingen strøm.	<ul style="list-style-type: none"><li>• Kontroller, at netledningen er tilsluttet korrekt.</li><li>• Tryk på <b>I/⏻</b>, når "STANDBY" ikke længere vises på frontpaneldisplayet.</li></ul>
Hvis "PROTECTOR" og "PUSH POWER" vises på frontpaneldisplayet.	<p>Tryk på <b>I/⏻</b> for at slukke for systemet, og kontroller følgende punkter, når der ikke længere står "STANDBY".</p> <ul style="list-style-type: none"><li>• Er højtalerkablerne (+ og -) kortslettet?</li><li>• Bruger du de korrekte højtalere?</li><li>• Er systemets ventilationsåbninger blokeret?</li><li>• Tænd systemet, når ovenstående punkter er kontrolleret, og eventuelle problemer løst. Hvis ovenstående punkter ikke løser problemet, skal du kontakte den nærmeste Sony-forhandler.</li></ul>

## Billede

Symptom	Løsningsforslag
Der vises intet billede.	<ul style="list-style-type: none"><li>• SCART (EURO AV)-kablet er ikke tilsluttet korrekt.</li><li>• SCART (EURO AV)-kablet er beskadiget.</li><li>• Enheden er ikke sluttet til det korrekte EURO AV <math>\Rightarrow</math> OUTPUT (TO TV)-stik (side 15).</li><li>• Tv'ets videoindgang er ikke indstillet til at vise billeder fra systemet.</li><li>• Kontroller udgangsmetoden på systemet (side 15).</li><li>• Tilslut atter tilslutningskablet forsvarligt.</li><li>• Enheden er sluttet til en enhed, der ikke er HDCP-kompatibel (High-bandwidth Digital Content Protection) ("HDMI" på frontpanelet lyser ikke) (side 15).</li><li>• Hvis HDMI OUT-stikket bruges til videoindgang, skal du ændre den type videosignal, der sendes via HDMI OUT-stikket. Dette kan løse problemet (side 21). Slut tv'et til enheden med et andet videostik end HDMI OUT og skift tv'ets indgangskilde til den tilsluttede videoindgang, så menuerne vises på skærmen. Skift typen af videosignaludgang fra HDMI OUT-stikket, og skift tv'ets indgang tilbage til HDMI. Hvis der stadig ikke vises noget billede, skal du gentage trinnene og prøve andre indstillinger.</li><li>• Hvis du benytter "DMPORT" funktionen, sendes videosignalet kun fra EURO AV <math>\Rightarrow</math> OUTPUT (TO TV)-stikket.</li></ul>
Der er støj på billedet.	<ul style="list-style-type: none"><li>• Disken er snavset eller i stykker.</li><li>• Hvis signalet fra EURO AV <math>\Rightarrow</math> OUTPUT (TO TV)-stikket er forvrænget, skal du ændre typen af videosignaludgang fra HDMI OUT-stikket ved at indstille [HDMI-OPLØSNING] i [HDMI-INDSTILLING] til [720 x 480p]* (side 21). * Der kan stå [720 x 480/576p], afhængigt af hvilket område modellen er fra.</li></ul>

Symptom	Løsningsforslag
Billedet fylder ikke hele tv-skærmen, selvom du har valgt formatforhold under [TV TYPE] i [VIDEOINDSTILLING].	<ul style="list-style-type: none"> <li>• Formatforholdet for disken kan ikke ændres.</li> </ul>
Der opstår farveforstyrrelser på tv-skærmen.	<p>Systemets højttalere indeholder magnetiske dele, så der kan opstå magnetisk forvrængning. Når der opstår farveforstyrrelser på tv-skærmen, skal følgende punkter kontrolleres.</p> <ul style="list-style-type: none"> <li>• Hvis højttalerne bruges med et CRT-tv eller en projektor, skal højttalerne placeres mindst 0,3 meter fra tv'et.</li> <li>• Hvis der fortsat er farveuregelmæssigheder, skal du slukke for tv'et og tænde det igen efter 15 til 30 minutter.</li> <li>• Hvis der høres hyletoner, skal du placere højttalerne længere væk fra tv'et.</li> <li>• Sørg for, at der ikke er magnetiske genstande (magnetlås på tv-bordet, medicinsk udstyr, legetøj m.v.) i nærheden af højttalerne.</li> </ul>

## Lyd

Symptom	Løsningsforslag
Der er ingen lyd.	<ul style="list-style-type: none"> <li>• Højttalerkablet er ikke tilsluttet korrekt.</li> <li>• Tryk på MUTING på fjernbetjeningen, hvis meddelelsen "MUTING ON" vises på frontpaneldisplayet.</li> <li>• Systemet er sat på pause eller afspiller i slowmotion. Tryk på ▷ for at skifte til normal afspilning.</li> <li>• Der spoles frem eller tilbage. Tryk på ▷ for at skifte til normal afspilning.</li> <li>• Kontroller højttalerindstillingerne (side 50).</li> <li>• Der kommer ingen Super Audio CD-lydsignaler fra HDMI OUT-stikket.</li> <li>• Den komponent, der er sluttet til HDMI OUT-stikket, er ikke i overensstemmelse med lydsignalets format. I dette tilfælde skal du indstille [LYD (HDMI)] under [HDMI-INDSTILLING] til [TIL] (side 48).</li> </ul>
Der sendes ingen lyd via HDMI OUT-stikket.	<ul style="list-style-type: none"> <li>• Indstil [LYD (HDMI)] i [HDMI-INDSTILLING] til [TIL] (side 48).</li> <li>• HDMI OUT-stikket er sluttet til en DVI-enhed (Digital Visual Interface) (DVI-stik accepterer ikke lydsignaler).</li> <li>• HDMI OUT-stikket sender ikke Super Audio CD-lyd.</li> <li>• Prøv følgende: ① Sluk og tænd for systemet. ② Sluk og tænd for den tilsluttede komponent. ③ Fjern og isæt HDMI-kablet.</li> </ul>
Lydsignalerne fra venstre og højre er ubalancerede eller byttet om.	<ul style="list-style-type: none"> <li>• Kontroller, at højttalerne og komponenterne er tilsluttet korrekt.</li> </ul>
Der høres ingen lyd fra subwooferen.	<ul style="list-style-type: none"> <li>• Kontroller højttalertilslutningerne og -indstillingerne (side 14, 50).</li> </ul>
Der høres kraftig summen eller støj.	<ul style="list-style-type: none"> <li>• Kontroller, at højttalerne og komponenterne er tilsluttet korrekt.</li> <li>• Kontroller, at tilslutningskablerne er placeret på afstand af en transformator eller motor, og at kablerne er mindst 3 meter fra et tv eller lysstofrør.</li> <li>• Flyt tv'et væk fra lydkomponenterne.</li> <li>• Stikkene er snavsede. Tør dem af med en klud, der er let fugtet med sprit.</li> <li>• Rengør disken.</li> </ul>
Lyden mister sin stereoeffekt, når der afspilles en video-cd, cd eller MP3-fil.	<ul style="list-style-type: none"> <li>• Vælg stereolyd ved at trykke på AUDIO (side 28).</li> <li>• Sørg for, at enheden er tilsluttet korrekt.</li> </ul>

Symptom	Løsningsforslag
Surroundeffekten er vanskelig at høre under afspilning af et Dolby Digital-, DTS- eller MPEG-lyd.	<ul style="list-style-type: none"> <li>• Kontroller "DEC. MODE" indstillingen (side 23).</li> <li>• Kontroller højttalertilslutningerne og -indstillingerne (side 14, 50).</li> <li>• Afhængigt af dvd'en er udgangssignalet muligvis ikke et fuldt 5.1-kanalssignal. Det kan være i mono eller stereo, hvis lydsporet er optaget i Dolby Digital- eller MPEG-lydformat.</li> </ul>
Der høres kun lyd fra centerhøjttaleren.	<ul style="list-style-type: none"> <li>• Afhængigt af disken kommer lyden muligvis kun fra centerhøjttaleren.</li> </ul>
Der høres ingen lyd fra centerhøjttaleren.	<ul style="list-style-type: none"> <li>• Kontroller højttalertilslutningerne og -indstillingerne (side 14, 50).</li> <li>• Kontroller "DEC. MODE" indstillingen (side 23).</li> <li>• Afhængigt af kilden er effekten af centerhøjttaleren mindre udpræget.</li> <li>• Der afspilles en 2-kanalskilde.</li> </ul>
Der høres ingen lyd eller kun meget svag lyd fra surroundhøjttalerne.	<ul style="list-style-type: none"> <li>• Kontroller højttalertilslutningerne og -indstillingerne (side 14, 50).</li> <li>• Kontroller "DEC. MODE" indstillingen (side 23).</li> <li>• Afhængigt af kilden er effekten af surroundhøjttalerne mindre udpræget.</li> <li>• Der afspilles en 2-kanalskilde.</li> </ul>



## Betjening



Symptom	Løsningsforslag
Der kan ikke stilles ind på radiostationer.	<ul style="list-style-type: none"> <li>• Kontroller, at antennerne er tilsluttet korrekt. Juster antennerne, eller tilslut eventuelt en eksternt antenne.</li> <li>• Stationernes signalstyrke er for svag til automatisk tuning. Indstil med Direkte kanaler.</li> <li>• Der er ikke gemt stationer, eller de gemte stationer er blevet slettet (under scanning efter gemte stationer). Gem stationerne (side 53).</li> </ul>
Fjernbetjeningen virker ikke.	<ul style="list-style-type: none"> <li>• Fjern eventuelle hindringer mellem fjernbetjeningen og enheden.</li> <li>• Afstanden mellem fjernbetjeningen og enheden er for stor.</li> <li>• Fjernbetjeningen er ikke rettet mod enhedens fjernbetjeningsmodtager.</li> <li>• Batterierne i fjernbetjeningen er ved at være opbrugt.</li> </ul>
Disken afspilles ikke.	<ul style="list-style-type: none"> <li>• Der er ikke ilagt en disk.</li> <li>• Disken vender forkert.</li> <li>• Ilæg disken med afspilningssiden nedad.</li> <li>• Disken ligger skævt i diskskuffen.</li> <li>• Systemet kan ikke afspille cd-rom'er, osv. (side 6).</li> <li>• Dvd'ens områdekode understøttes ikke af systemet.</li> <li>• Der er dannet kondens i enheden. Kondensen kan beskadige linserne. Fjern disken, og lad enheden stå tændt i ca. en halv time.</li> </ul>
MP3-filen kan ikke afspilles.	<ul style="list-style-type: none"> <li>• Data-cd'en er ikke optaget i ISO 9660 niveau 1/niveau 2, eller Joliet.</li> <li>• Data-dvd'en er ikke optaget i UDF (Universal Disk Format).</li> <li>• MP3-filen har ikke filtypenavnet ".mp3".</li> <li>• Dataene er ikke formateret til MP3, selvom filtypenavnet er ".mp3".</li> <li>• Dataene er ikke MPEG1 Audio Layer 3-data.</li> <li>• Systemet kan ikke afspille lydspor i MP3PRO-format.</li> <li>• Kontroller [MEDIE] indstillingerne (side 39).</li> </ul>

Symptom	Løsningsforslag
JPEG-billedfilen kan ikke afspilles.	<ul style="list-style-type: none"> <li>• Data-cd'en er ikke optaget i ISO 9660 niveau 1/niveau 2, eller Joliet.</li> <li>• Data-dvd'en er ikke optaget i UDF (Universal Disk Format).</li> <li>• Filen har et andet filtypenavn end ".jpeg" eller ".jpg".</li> <li>• Filen er større end 3.072 (bredde) × 2.048 (højde) i normal tilstand eller mere end 2.000.000 pixel i progressiv JPEG-billedfil, hvad der primært anvendes på hjemmesider.</li> <li>• Filen kan ikke være på tv-skærmen (nogle billeder gøres mindre).</li> <li>• Kontroller [MEDIE] indstillingerne (side 39).</li> </ul>
Videofilen kan ikke afspilles.	<ul style="list-style-type: none"> <li>• Filen er ikke oprettet i DivX-format eller MP4-filformat .</li> <li>• Filen har et andet filtypenavn end ".avi", ".divx", ".mp4", eller ".m4v".</li> <li>• Data-cd'en/data-dvd'en er ikke optaget i ISO 9660 niveau 1/niveau 2, eller Joliet/UDF.</li> <li>• Videofilen er større end 720 (bredde) × 576 (højde).</li> <li>• Kontroller [MEDIE] indstillingerne (side 39).</li> </ul>
Titlerne på mappe/fil/filnavn vises ikke korrekt.	<ul style="list-style-type: none"> <li>• Systemet kan kun vise tal og bogstaver fra alfabetet. Andre tegn vises som [*].</li> </ul>
Dysken afspilles ikke fra begyndelsen.	<ul style="list-style-type: none"> <li>• Der er valgt Programafspilning, Vilkårlig afspilning eller Gentag afspilning. Tryk på CLEAR for at annullere disse funktioner, før der afspilles en disk.</li> <li>• Der er valgt Genoptag afspilning. Stop en eventuel afspilning, og tryk på ■ på enheden eller fjernbetjeningen, og start derefter afspilningen (side 30).</li> <li>• Der vises automatisk en titel-, dvd- eller PBC-menu på tv-skærmen.</li> </ul>
Systemet begynder automatisk at afspille dysken.	<ul style="list-style-type: none"> <li>• Dvd'en indeholder en automatisk afspilningsfunktion.</li> </ul>
Afspilningen stopper automatisk.	<ul style="list-style-type: none"> <li>• En disk kan indeholde et autopausesignal. Når du afspiller en sådan disk, stopper systemet afspilningen ved autopausesignalet.</li> </ul>
Du kan ikke bruge funktioner som stop, søgning, Slowmotion eller Gentag afspilning.	<ul style="list-style-type: none"> <li>• Afhængig af dysken er det muligt, at du ikke er i stand til at udføre visse af disse handlinger. Se den betjeningsvejledning, der fulgte med dysken.</li> </ul>
Meddelelserne vises ikke på tv-skærmen på det ønskede sprog.	<ul style="list-style-type: none"> <li>• Vælg det ønskede displaysprog i installationsmenuen under [DISPLAYSPROG] i [SPROG-INDSTILLING] (side 46).</li> </ul>
Sproget for lydsporet kan ikke ændres.	<ul style="list-style-type: none"> <li>• Der er ikke optaget spor på flere sprog på den dvd, der afspilles.</li> <li>• Dvd'en understøtter ikke ændring af lydsporets sprog.</li> </ul>
Sproget for underteksterne kan ikke ændres.	<ul style="list-style-type: none"> <li>• Der er ikke optaget undertekster på flere sprog på den dvd, der afspilles.</li> <li>• Dvd'en understøtter ikke ændring af undertekster.</li> </ul>
Underteksterne kan ikke slås fra.	<ul style="list-style-type: none"> <li>• Underteksterne på den valgte dvd kan ikke slås fra.</li> </ul>
Kameravinklerne kan ikke ændres.	<ul style="list-style-type: none"> <li>• Der findes ikke optagelser fra flere vinkler på den dvd, der afspilles (side 27).</li> <li>• Dvd'en understøtter ikke ændring af vinkler.</li> </ul>
En disk kan ikke skubbes ud, og "LOCKED" vises på frontpaneldisplayet.	<ul style="list-style-type: none"> <li>• Kontakt din Sony-forhandler eller et lokalt, autoriseret Sony-servicecenter.</li> </ul>

<b>Symptom</b>	<b>Løsningsforslag</b>
[Datafejl.] vises på tv-skærmen under afspilning af en data-cd eller data-dvd.	<ul style="list-style-type: none"> <li>• MP3-filen/JPEG-billedfilen/videofilen, som du vil afspille, er i stykker.</li> <li>• Dataene er ikke MPEG1 Audio Layer 3-data.</li> <li>• JPEG-billedfilens format understøtter ikke DCF.</li> <li>• Filen har filtypenavnet ".jpg" eller ".jpeg", men er ikke i JPEG-format.</li> <li>• Filen, du vil afspille, har filtypenavnet ".avi" eller ".divx", men er ikke i DivX-format, eller filen er i DivX-format, men understøttes ikke af en DivX Certified-profil.</li> <li>• Filen, du vil afspille, har filtypenavnet ".mp4" eller ".m4v", men er ikke i MP4-format, eller filen er i MP4-format, men understøttes ikke af en MPEG4-simple profiler.</li> </ul>
Systemet fungerer ikke, som det plejer.	<ul style="list-style-type: none"> <li>• Tag netledningen ud af stikkontakten, og sæt det i igen efter nogle minutter.</li> </ul>
Funktionen Kontrol til HDMI virker ikke.	<ul style="list-style-type: none"> <li>• Kontroller HDMI-tilslutningen (side 15), når "HDMI" ikke lyser på frontpaneldisplayet.</li> <li>• Indstil [KONTROL TIL HDMI] i [HDMI-INDSTILLING] til [TIL] (side 48).</li> <li>• Sørg for, at den tilsluttede komponent er kompatibel med funktionen [KONTROL TIL HDMI].</li> <li>• Kontroller, at netledningen er sluttet korrekt til den tilsluttede komponent.</li> <li>• Kontroller indstillingen for funktionen Kontrol til HDMI for den tilsluttede komponent. Se den betjeningsvejledning, der fulgte med komponenten.</li> <li>• Hvis du ændrer HDMI-tilslutningen, tilslutter eller fjerner netledningen, eller hvis der opstår strømsvigt, skal du vælge [FRA] for indstillingen [KONTROL TIL HDMI] i [HDMI-INDSTILLING], og derefter vælge [TIL] for indstillingen [KONTROL TIL HDMI] i [HDMI-INDSTILLING] (side 48).</li> <li>• Yderligere oplysninger findes i afsnittet "Brug af funktionen Kontrol til HDMI for "BRAVIA" Sync" (side 56).</li> </ul>
Der sendes ingen lyd fra systemet og tv'et, når funktionen System Audio Control bruges.	<ul style="list-style-type: none"> <li>• Indstil [LYD (HDMI)] i [HDMI-INDSTILLING] til [TIL] (side 48).</li> <li>• Sørg for, at det tilsluttede tv er kompatibelt med funktionen System Audio Control.</li> <li>• Yderligere oplysninger findes i afsnittet "Brug af funktionen Kontrol til HDMI for "BRAVIA" Sync" (side 56).</li> </ul>
Tv-indgangen ændres ikke automatisk når du forbinder systemet og tv'et med et SCART (EURO AV)-kabel.	<ul style="list-style-type: none"> <li>• Indstil [KONTROL TIL HDMI] i [HDMI-INDSTILLING] til [FRA] (side 48).</li> </ul>

## USB-enhed

Symptom	Løsningsforslag
"OVERLOAD", "REMOVE USB", derefter vises "PUSH POWER" på frontpaneldisplayet.	<ul style="list-style-type: none"><li>• Der er opstået et problem med strøm-niveauet fra -porten (USB). Sluk systemet, og fjern USB-enheden fra -porten (USB). Kontroller, at der ikke er problemer med USB-enheden. Kontakt den nærmeste Sony-forhandler, hvis meddelelsen vises igen.</li></ul>
Bruger du en understøttet USB-enhed?	<ul style="list-style-type: none"><li>• Følgende problemer kan opstå, hvis du tilslutter en USB-enhed, der ikke understøttes. Yderligere oplysninger om understøttede enheder findes i "Understøttede USB-enheder" (tillæg).<ul style="list-style-type: none"><li>– USB-enheden genkendes ikke.</li><li>– Navne på filer eller mapper vises ikke på systemet.</li><li>– Afspilningen kan ikke udføres.</li><li>– Lyden falder ud.</li><li>– Der høres støj.</li><li>– Lyden er forvrænget.</li><li>– Overførslen stopper, før den er færdig.</li></ul></li></ul>
Der er ingen lyd.	<ul style="list-style-type: none"><li>• USB-enheden er ikke tilsluttet korrekt. Sluk systemet, og tilslut USB-enheden igen.</li></ul>
Lyden er forvrænget.	<ul style="list-style-type: none"><li>• Lydfilerne er kodet ved for lav bithastighed. Overfør lydfile, der er kodet ved højere bithastighed, til USB-enheden.</li></ul>
Der høres støj, eller lyden forsvinder.	<ul style="list-style-type: none"><li>• Sluk systemet, og tilslut USB-enheden igen.</li><li>• Der kan være kommet støj til under overførselsprocessen. Slet filen og forsøg overførslen igen.</li><li>• Kopier filerne til computeren, formater USB-enheden i FAT12-, FAT16- eller FAT32-format, og overfør filerne til USB-enheden igen.*<ul style="list-style-type: none"><li>* Systemet understøtter FAT12, FAT16 og FAT32, men ikke alle USB-enheder understøtter disse FAT-formater. Yderligere oplysninger findes i den betjeningsvejledning, der fulgte med USB-enheden, eller fås ved henvendelse til producenten.</li></ul></li></ul>
USB-enheden kan ikke sættes i  -porten (USB).	<ul style="list-style-type: none"><li>• USB-enheden vender forkert. Sørg for, at USB-enheden vender korrekt, når den sættes i.</li></ul>
En USB-enhed, der har været brugt på en anden enhed, virker ikke.	<ul style="list-style-type: none"><li>• Den kan være optaget i et format, der ikke understøttes. Hvis dette er tilfældet, skal du først lave en sikkerhedskopi af vigtige filer på USB-enheden ved at kopiere dem til computerens harddisk. Formater derefter USB-enheden i FAT12-, FAT16- eller FAT32-format, og overfør filerne til USB-enheden igen.*<ul style="list-style-type: none"><li>* Systemet understøtter FAT12, FAT16 og FAT32, men ikke alle USB-enheder understøtter disse FAT-formater. Yderligere oplysninger findes i den betjeningsvejledning, der fulgte med USB-enheden, eller fås ved henvendelse til producenten.</li></ul></li></ul>
"READING" vises i lang tid.	<ul style="list-style-type: none"><li>• Indlæsningen kan tage lang tid i følgende tilfælde:<ul style="list-style-type: none"><li>– Når der er mange mapper eller filer på USB-enheden.</li><li>– Når filstrukturen er meget kompleks.</li><li>– Når der næsten ikke er mere hukommelse tilbage.</li><li>– Når den indbyggede hukommelse er fragmenteret.</li></ul></li><li>• Sony anbefaler følgende:<ul style="list-style-type: none"><li>– Samlet antal mapper på USB-enheden: 200 eller derunder.</li><li>– Samlet antal filer pr. mappe: 150 eller derunder.</li></ul></li></ul>

<b>Symptom</b>	<b>Løsningsforslag</b>
Filnavne vises ikke korrekt.	<ul style="list-style-type: none"> <li>• Overfør musikdataene til USB-enheden igen, da dataene på USB-enheden kan være blevet ødelagt.</li> <li>• Systemet kan kun vise tal og bogstaver. Andre tegn vises ikke korrekt.</li> </ul>
"DATA ERROR" vises på frontpaneldisplayet under afspilning af en USB-enhed.	<ul style="list-style-type: none"> <li>• Lydfilen/JPEG-billedfilen/videofilen, som du vil afspille, er i stykker.</li> <li>• Dataene er ikke MPEG1 Audio Layer 3-data.</li> <li>• JPEG-billedfilens format understøtter ikke DCF.</li> <li>• Filen har filtypenavnet ".jpg" eller ".jpeg", men er ikke i JPEG-format.</li> <li>• Filen, du vil afspille, har filtypenavnet ".avi" eller ".divx", men er ikke i DivX-format, eller filen er i DivX-format, men understøttes ikke af en DivX Certified-profil.</li> <li>• Filen, du vil afspille, har filtypenavnet ".mp4" eller ".m4v", men er ikke i MP4-format, eller filen er i MP4-format, men understøttes ikke af en MPEG4-simple profiler.</li> </ul>
Afspilningen starter ikke.	<ul style="list-style-type: none"> <li>• Sluk systemet, og tilslut USB-enheden igen.</li> <li>• Tilslut en USB-enhed, der understøttes af systemet. Se "Understøttede USB-enheder" (tillæg).</li> <li>• Tryk på  for at starte afspilningen.</li> </ul>
Afspilningen starter ikke fra det første spor.	<ul style="list-style-type: none"> <li>• Der er valgt Programafspilning, Vilkårlig afspilning eller Gentag afspilning. Tryk på CLEAR for at annullere disse funktioner, før der afspilles en USB-enhed.</li> <li>• Der er valgt Genoptag afspilning. Stop en eventuel afspilning, og tryk på  på enheden eller fjernbetjeningen, og start derefter afspilningen.</li> </ul>
Det tager tid før afspilningen starter.	<ul style="list-style-type: none"> <li>• Systemet spiller en lydfil i AAC-format.</li> </ul>



Symptom	Løsningsforslag
USB-enheden (lydfilen/JPEG-billedfilen/videofilen) afspilles ikke.	<ul style="list-style-type: none"> <li>• USB-enheder, der er formateret med andre filsystemer end FAT12, FAT16 eller FAT32, understøttes ikke.*</li> <li>• Filer, der er kodet eller beskyttet med kodeord, osv., afspilles ikke.</li> <li>• MP3-filen har ikke filtypenavnet ".mp3".</li> <li>• WMA-filen har ikke filtypenavnet ".wma".</li> <li>• AAC-filen har ikke filtypenavnet ".m4a".</li> <li>• DivX-videofilen har ikke filtypenavnet ".avi" eller ".divx".</li> <li>• MPEG4-videofilen har ikke filtypenavnet ".mp4" eller ".m4v".</li> <li>• Dataene er ikke gemt i det ønskede format.</li> <li>• MP3-filer i andre formater end MPEG 1 Audio Layer 3 kan ikke afspilles.</li> <li>• Hvis du bruger en delt USB-enhed, kan der kun afspilles lydfiler fra den første del.</li> <li>• Systemet kan afspille ned til 8 mapper.</li> <li>• Kontroller [MEDIE] indstillingerne (side 64).</li> <li>• Antallet af mapper overskrider begrænsningen på 200.</li> <li>• Lydfiler/JPEG-billedfiler: Mappen indeholder mere end 150 filer.</li> <li>• JPEG-billedfilen har ikke filtypenavnet ".jpg" eller ".jpeg".</li> <li>• JPEG-billedfilen fylder mere end 3.072 (bredde) × 2.048 (højde) i normal tilstand eller mere end 2.000.000 pixel som progressiv JPEG-billedfil – en størrelse, der primært bruges på internethjemmesider.</li> <li>• JPEG-billedfiler med højt bredde/længde-forhold kan ikke afspilles.</li> <li>• Systemet kan ikke afspille lydspor i MP3PRO-format.</li> <li>• En WMA-fil i formatet WMA DRM, WMA Lossless eller WMA PRO kan ikke afspilles.</li> <li>• En AAC-fil i formatet AAC DRM eller AAC Lossless kan ikke afspilles.</li> </ul> <p>* Systemet understøtter FAT12, FAT16 og FAT32, men ikke alle USB-enheder understøtter disse FAT-formater. Yderligere oplysninger findes i den betjeningsvejledning, der fulgte med USB-enheden, eller fås ved henvendelse til producenten.</p>
Det tager længere tid at afspille lydfiler eller JPEG-billedfiler.	<ul style="list-style-type: none"> <li>• Afspilningen kan tage længere tid i følgende situationer, når systemet har indlæst alle filer på USB-enheden: <ul style="list-style-type: none"> <li>– Når antallet af mapper eller filer er meget højt.</li> <li>– Når mappe- eller filstrukturen er meget kompleks.</li> <li>– Når hukommelseskapaciteten er meget høj.</li> <li>– Når filstørrelsen er meget stor.</li> <li>– Når hukommelsens fysiske struktur er fragmenteret.</li> </ul> </li> <li>• Sony anbefaler følgende: <ul style="list-style-type: none"> <li>– Samlet antal mapper på USB-enheden: 200 eller derunder.</li> <li>– Samlet antal filer pr. mappe: 150 eller derunder.</li> </ul> </li> </ul>
Du kan ikke starte overførsel til en USB-enhed.	<ul style="list-style-type: none"> <li>• Følgende problemer kan være opstået: <ul style="list-style-type: none"> <li>– USB-enheden er fuld.</li> <li>– Antallet af lydfiler og mapper på USB-enheden overstiger den øvre grænse.</li> <li>– USB-enheden er skrivebeskyttet.</li> </ul> </li> </ul>
Overførslen stopper, før den er færdig.	<ul style="list-style-type: none"> <li>• USB-enhedens kommunikationshastighed er meget langsom. Tilslut en USB-enhed, der understøttes af systemet.</li> <li>• USB-enhedens filstruktur bliver mere kompleks, hvis du overførsels- og sletningshandlinger bliver foretaget flere gange. Følg anvisningerne i USB-enhedens betjeningsvejledning for at formatere USB-enheden. Kontakt den nærmeste Sony-forhandler, hvis problemet opstår igen.</li> </ul>

<b>Symptom</b>	<b>Løsningsforslag</b>
Der opstår fejl under overførsel til en USB-enhed.	<ul style="list-style-type: none"> <li>• Du bruger en USB-enhed, der ikke understøttes. Se "Understøttede USB-enheder" (tillæg).</li> <li>• USB-enheden eller strømmen blev afbrudt under overførslen. USB-enheden kan være i stykker. Følg anvisningerne i USB-enhedens betjeningsvejledning for at formatere USB-enheden. Kontakt den nærmeste Sony-forhandler, hvis problemet opstår igen.</li> </ul>
Lydfiler eller mapper på USB-enheden kan ikke slettes.	<ul style="list-style-type: none"> <li>• Kontroller, om USB-enheden er skrivebeskyttet.</li> <li>• USB-enheden eller strømmen blev afbrudt under sletningen. Slet den delvist slettede fil. Hvis problemet opstår igen, kan det skyldes, at USB-enheden er i stykker. Følg anvisningerne i USB-enhedens betjeningsvejledning for at formatere USB-enheden. Kontakt den nærmeste Sony-forhandler, hvis problemet opstår igen.</li> </ul>

# Selvdiagnosefunktion

*(når der vises bogstaver/tal på skærmen)*

Når selvdiagnosefunktionen aktiveres for at undgå fejl, vises en servicekode på 5 tegn bestående af et bogstav og 4 tal (f.eks. C 13 50) på tv-skærmen eller frontpaneldisplayet. Se nedenstående skema for at få en beskrivelse.

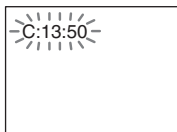

## Når versionsnummeret vises på tv-skærmen

Versionsnummeret [VER.X.XX] (X angiver et tal) vises muligvis på tv-skærmen, når der tændes for systemet. Nummeret skal bruges i forbindelse med Sonys service og er ikke en fejl, men systemet kan alligevel ikke bruges som normalt. Sluk og tænd systemet for at bruge det.



Første 3 tegn i servicekoden	Årsag og/eller løsningsforslag
C 13	Disken er snavset. ➔ Rengør disken med en blød klud (side 81).
C 31	Disken er ikke lagt korrekt i. ➔ Sluk og tænd systemet, og ilæg disken korrekt.
E XX (XX angiver et tal)	Systemet har udført en selvdiagnose for at undgå fejl. ➔ Kontakt den nærmeste Sony-forhandler eller et autoriseret Sony-servicecenter, og oplys servicekoden på 5 tegn. Eksempel: E 61 10

# Specifikationer

## Forstærker

Stereo (nominel)	108 W + 108 W (ved 3 ohm, 1 kHz, 1 % THD)
Surround (reference)	RMS-udgangseffekt FL/FR/C/SL/SR*: 142 W (pr. kanal ved 3 ohm, 1 kHz, 10 % THD) Subwoofer*: 140 W (ved 3 ohm, 80 Hz, 10 % THD)

\* Der sendes muligvis ingen lyd, afhængigt af indstillingerne for afkodningstilstanden og kilden.

## Indgange (analog)

TV (AUDIO IN)	Følsomhed: 450/250 mV
AUDIO IN	Følsomhed: 250/125 mV
Udgange (analog)	
Hovedtelefoner	Understøtter hovedtelefoner med både lav og høj impedans.

## Super Audio CD/dvd-system

Laserdiodemuligheder	Emissionsvarighed: kontinuerlig Laseroutput: Mindre end 44,6µW
* Dette output er den målte værdi på en afstand af 200 mm fra objektiv linsens overflade på den optiske opsamlingsblok med 7 mm. blænder.	

Signalformat	PAL/NTSC
--------------	----------

## USB

↔-port (USB):	
Maksimum spænding:	500 mA

## Tuner

System	Kvartskontrolleret digital PLL-synthesizer
--------	--

## FM-tuner

Modtageområde	
Modeller i Nordamerika:	87,5 MHz til 108,0 MHz (i intervaller på 100 kHz)
Andre modeller:	87,5 MHz til 108,0 MHz (i intervaller på 50 kHz)
Antenne	FM-ledningsantenne
Antennestik	75 ohm, ubalanceret
Mellemfrekvens	10,7 MHz

## Video

Output	VIDEO: 1 Vp-p 75 ohms R/G/B: 0,7 Vp-p 75 ohms HDMI OUT: Type A (19 pin)
--------	---

## Højttalere

### Front/Surround (SS-TS92)

Højttalersystem	Full range Bass-refleks
Højttalerenhed	Keglemembran, 65 mm
Nominel impedans	3 ohm
Mål (ca.)	103 mm × 164 mm × 94 mm (b/h/d)
Vægt (ca.)	0,5 kg

### Center (SS-CT91)

Højttalersystem	Full range Bass-refleks, magnetisk afskærmet
Højttalerenhed	Keglemembran, 65 mm
Nominel impedans	3 ohm
Mål (ca.)	265 mm × 94 mm × 77 mm (b/h/d)
Vægt (ca.)	0,7 kg

### Subwoofer (SS-WS91)

Højttalersystem	Subwoofer Bass-refleks
Højttalerenhed	Keglemembran, 160 mm
Nominel impedans	3 ohm
Mål (ca.)	168 mm × 300 mm × 325 mm (b/h/d)
Vægt (ca.)	5,3 kg

## Generelt

Strømkvav	220 V til 240 V AC, 50/60 Hz
Strømforbrug	Tændt: 150 W Standby: 0,3 W (i energisparetilstand)
Udgangsstrøm (DIGITAL MEDIA PORT)	DC 5 V
Udgangsspænding (DIGITAL MEDIA PORT)	700 mA
Mål (ca.)	430 mm × 66 mm × 390 mm (b/h/d) inkl. fremspringende dele
Vægt (ca.)	4,3 kg

## Understøttede filformater

### MP3 (MPEG 1 Audio Layer-3)

Filnavn:	mp3
Bitrate:	32 kbps til 320 kbps
Samplingsfrekvenser:	32/44,1/48 kHz

### WMA (kun for USB-enheder)

Filnavn:	wma
Bitrate:	48 kbps - 192 kbps
Samplingsfrekvenser:	44,1 kHz

### AAC (kun for USB-enheder)

Filnavn:	m4a
Bitrate:	48 kbps - 320 kbps
Samplingsfrekvenser:	44,1 kHz

## DivX

Filnavn:	avi/divx
Videocodec:	DivX video
Bitrate:	8 Mbps (MAX)
Rammerate:	30 fps
Opløsning:	720 × 576
Lydcodemec:	MP3

## MPEG4

Filformat:	MP4-Filformat
Filnavn:	mp4/m4v
Videocodec:	MPEG4 Enkelt profil (AVC er ikke kompatibel.)
Bitrate:	4 Mbps
Rammerate:	30 fps
Opløsning:	720 × 576
Lydcodemec:	AAC-LC (HE-AAC er ikke kompatibel.)
DRM:	Ikke kompatibel

Der tages forbehold for ændring af design og specifikationer uden varsel.

# Ordliste

## Børnesikring

En funktion til dvd til at begrænse muligheden for afspilning af disks alt efter brugernes alder og i henhold til reglerne om aldersbegrænsning for hvert enkelt land. Begrænsningen varierer fra disk til disk. Når den er aktiveret, er afspilning helt umulig, der springes over voldelige sekvenser, eller de skiftes ud med andre sekvenser mv.

## Dolby Digital

Dette biograflydformat er mere avanceret end Dolby Surround Pro Logic. I dette format udsender surroundhøjttalerne stereolyd med et udvidet frekvensområde, og der er også en uafhængig subwooferkanal til dyb bas. Formatet kaldes også "5.1", fordi subwooferkanalen er designet som en 0.1-kanal (eftersom den kun bruges, når der er behov for dybe baseffekter). Alle seks kanaler i dette format optages hver for sig for at opnå den uovertrufne kanaladskillelse. Da alle signaler behandles digitalt, er signalforingelsen desuden mindre.

## Dolby Pro Logic II

Dolby Pro Logic II opretter fem outputkanaler med fuld båndbredde ud fra 2-kanalskilder. Dette gøres ved hjælp af en avanceret matrix-surrounddekoder, der udtrækker den oprindelige optagelses rumlige egenskaber uden at tilføje nye lyde eller lydnuancer.

## Filmtilstand

Filmtilstanden kan bruges til tv-programmer i stereo samt alle programmer, der er kodet til Dolby Surround. Resultatet er forbedret lydfeltsspredning, der nærmer sig kvaliteten for den separate 5.1-kanalslyd.

## Musiktilstand

Musiktilstanden kan bruges til alle musioptagelser i stereo og giver et bredere og dybere lydtrum.

## Dolby Surround Pro Logic

Dette er en metode til afkodning af Dolby Surround. Dolby Surround Pro Logic frembringer fire kanaler på baggrund af 2-kanalslyd. Sammenlignet med det tidligere Dolby Surround-system, giver Dolby Surround Pro Logic en mere naturlig venstre-til-højre-panorering og placerer lydene mere nøjagtigt. Der kræves et sæt surroundhøjtalere og en centerhøjtaler for at kunne få det fulde udbytte af Dolby Surround Pro Logic. Surroundhøjtalerne er i mono.

## DTS

Digital lydkomprimeringsteknologi, der er udviklet af DTS, Inc. Denne teknologi er tilpasset 5.1-kanals surroundsound. Dette format består af stereobagkanal, og der er diskret subwooferkanal. DTS frembringer de samme 5.1-discrete kanaler med digital lyd af høj kvalitet. Den gode kanalseparation opnås med separat optagelse af alle kanaldata og digital behandling.

## HDMI (High-Definition Multimedia Interface)

HDMI er et interface, som understøtter både video og lyd via en enkelt digital forbindelse, hvilket giver dig digitale billeder og digital lyd i høj kvalitet. HDMI understøtter HDCP (High-bandwidth Digital Content Protection), en kopibeskyttelse, der omfatter kodning af digitale videosignaler.

## Super Audio CD

Super Audio CD er en ny diskstandard for højkvalitetslyd, hvor musik optages i DSD-format (Direct Stream Digital) (almindelige cd'er optages i PCM-format). DSD-formatet bruger en samplingsfrekvens, der er 64 gange højere end på en almindelig cd, og med 1-bit-kvantisering opnås både et bredt frekvensområde og et bredt dynamisk område gennem hele det hørbare frekvensområde, så den gengivne musik forbliver tro mod den originale lyd.

### ■ Super Audio CD-typer

Der er to typer diske, afhængigt af kombinationen af Super Audio CD-laget og cd-laget.

- Super Audio CD-lag: Et signallag med høj tæthed til Super Audio CD.
- Cd-lag<sup>1)</sup>: Et lag, som kan læses af en konventionel cd-afspiller

Disk med et lag  
(en disk med et enkelt Super Audio CD-lag)

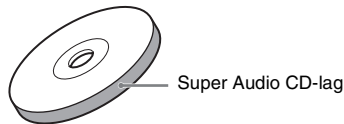

Hybriddisk<sup>2)</sup>  
(en disk med et Super Audio CD-lag og et cd-lag)

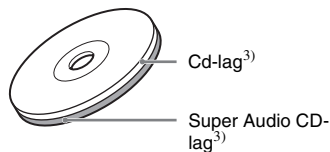

Et Super Audio CD-lag består af et 2-kanalsområde eller et multikanalsområde.

- 2-kanalsområde: Et område, hvor der er optaget stereospor på 2 kanaler.
- Multikanalsområde: Et område, hvor der er optaget spor på flere kanaler (op til 5.1-kanals).

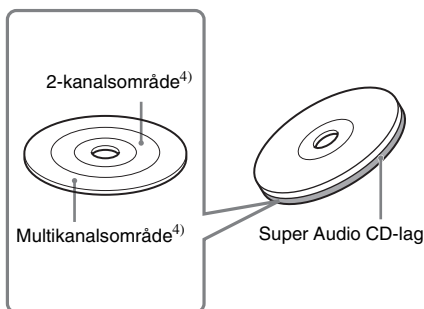

<sup>1)</sup>Cd-laget kan afspilles på en almindelig cd-afspiller.

<sup>2)</sup>Du behøver ikke vende disken, da begge lag findes på samme side.

<sup>3)</sup>Yderligere oplysninger om valg af lag findes i afsnittet "Sådan vælges et afspilningsområde for en hybrid Super Audio CD" (side 29).

<sup>4)</sup>Yderligere oplysninger om valg af område findes i afsnittet "Sådan vælges et afspilningsområde for en Super Audio CD" (side 29).

# Afspilningsprioritet af filtyper

Nedenstående tabel beskriver detaljer vedrørende afspilningsprioriteter af filtyper under indstillingen [MEDIE].

Filtype på en disk eller en USB-enhed	[MEDIE] indstilling				
	[VIDEO]		[MUSIK/ FOTO]	[FOTO]	[MUSIK]
	Disk	USB-enhed	Disk	Disk/USB-enhed	Disk/USB-enhed
Kun videofiler	Videofiler	Videofiler	Videofiler	Videofiler	Videofiler
Kun JPEG-billedfiler	JPEG-billedfiler	JPEG-billedfiler	JPEG-billedfiler	JPEG-billedfiler	JPEG-billedfiler
Kun lydfile	MP3-filer	Lydfile	MP3-filer	Lydfile*	Lydfile*
Videofiler og JPEG-billedfiler	Videofiler	Videofiler	JPEG-billedfiler	JPEG-billedfiler	Videofiler
Videofiler og lydfile	Videofiler	Videofiler	MP3-filer	Lydfile*	Lydfile*
Lydfile og JPEG-billedfiler	MP3-filer og JPEG-billedfiler med diasshow	Lydfile	MP3-filer og JPEG-billedfiler med diasshow	JPEG-billedfiler	Lydfile*
Videofiler, lydfile og JPEG-billedfiler	Videofiler	Videofiler	MP3-filer og JPEG-billedfiler med diasshow	JPEG-billedfiler	Lydfile*

\* Når du bruger en disk, kan du kun afspille MP3-filer.

# Liste over sprogkoder

Sprogens stavemåde er i henhold til standarden ISO 639:1988 (E/F).

Kode Sprog	Kode Sprog	Kode Sprog	Kode Sprog
1027 Afar	1183 Irish	1347 Maori	1507 Samoan
1028 Abkhazian	1186 Scots Gaelic	1349 Macedonian	1508 Shona
1032 Afrikaans	1194 Galician	1350 Malayalam	1509 Somali
1039 Amharic	1196 Guarani	1352 Mongolian	1511 Albanian
1044 Arabic	1203 Gujarati	1353 Moldavian	1512 Serbian
1045 Assamese	1209 Hausa	1356 Marathi	1513 Siswati
1051 Aymara	1217 Hindi	1357 Malay	1514 Sesotho
1052 Azerbaijani	1226 Croatian	1358 Maltese	1515 Sundanese
1053 Bashkir	1229 Hungarian	1363 Burmese	1516 Swedish
1057 Byelorussian	1233 Armenian	1365 Nauru	1517 Swahili
1059 Bulgarian	1235 Interlingua	1369 Nepali	1521 Tamil
1060 Bihari	1239 Interlingue	1376 Dutch	1525 Telugu
1061 Bislama	1245 Inupiak	1379 Norwegian	1527 Tajik
1066 Bengali;	1248 Indonesian	1393 Occitan	1528 Thai
Bangla	1253 Icelandic	1403 (Afan)Oromo	1529 Tigrinya
1067 Tibetan	1254 Italian	1408 Oriya	1531 Turkmen
1070 Breton	1257 Hebrew	1417 Punjabi	1532 Tagalog
1079 Catalan	1261 Japanese	1428 Polish	1534 Setswana
1093 Corsican	1269 Yiddish	1435 Pashto;	1535 Tonga
1097 Czech	1283 Javanese	Pushto	1538 Turkish
1103 Welsh	1287 Georgian	1436 Portuguese	1539 Tsonga
1105 Danish	1297 Kazakh	1463 Quechua	1540 Tatar
1109 German	1298 Greenlandic	1481 Rhaeto-	1543 Twi
1130 Bhutani	1299 Cambodian	Romance	1557 Ukrainian
1142 Greek	1300 Kannada	1482 Kirundi	1564 Urdu
1144 English	1301 Korean	1483 Romanian	1572 Uzbek
1145 Esperanto	1305 Kashmiri	1489 Russian	1581 Vietnamese
1149 Spanish	1307 Kurdish	1491 Kinyarwanda	1587 Volapük
1150 Estonian	1311 Kirghiz	1495 Sanskrit	1613 Wolof
1151 Basque	1313 Latin	1498 Sindhi	1632 Xhosa
1157 Persian	1326 Lingala	1501 Sangho	1665 Yoruba
1165 Finnish	1327 Laothian	1502 Serbo-	1684 Chinese
1166 Fiji	1332 Lithuanian	Croatian	1697 Zulu
1171 Faroese	1334 Latvian;	1503 Singhalese	
1174 French	Lettish	1505 Slovak	
1181 Frisian	1345 Malagasy	1506 Slovenian	1703 Ikke angivet

## Liste over områdekoder for børnesikring

Kode Område	Kode Område	Kode Område	Kode Område
2044 Argentina	2165 Finland	2304 Korea	2086 Schweiz
2047 Australien	2174 Frankrig	2363 Malaysia	2501 Singapore
2057 Belgien	2376 Holland	2362 Mexico	2149 Spanien
2070 Brasilien	2248 Indien	2390 New Zealand	2184 Storbritannien
2079 Canada	2238 Indonesien	2379 Norge	2499 Sverige
2090 Chile	2254 Italien	2427 Pakistan	2528 Thailand
2115 Danmark	2276 Japan	2436 Portugal	2109 Tyskland
2424 Filippinerne	2092 Kina	2489 Rusland	2046 Østrig



# Øversigt over dele og knapper

Yderligere oplysninger findes på siderne i parentes.

## Frontpanel

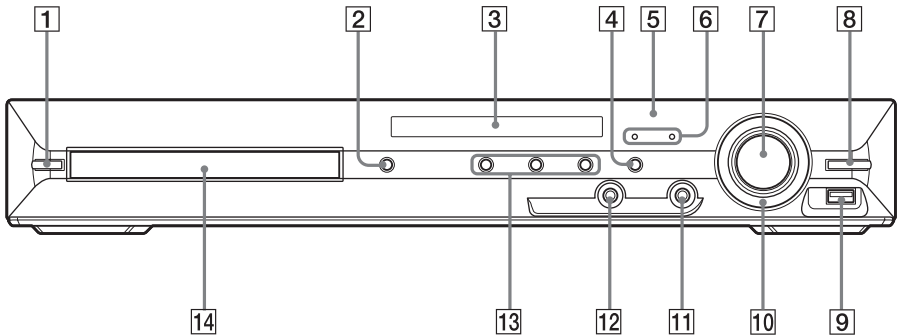

- |   |                                   |
|---|-----------------------------------|
| <b>1</b> I/⏻ (tændt/standby) (20, 79)     | <b>9</b> ↔-port (USB) (59)        |
| <b>2</b> ▲ (åbn/luk) (26)                 | <b>10</b> OPERATION DIAL (26)     |
| <b>3</b> Frontpaneldisplay (99)           | <b>11</b> PHONES-stik (26)        |
| <b>4</b> FUNCTION (22)                    | <b>12</b> AUDIO IN-stik (16)      |
| <b>5</b> 📡 (fjernbetjeningsmodtager) (10) | <b>13</b> Afspilningsknapper (26) |
| <b>6</b> MOVIE/MUSIC-indikator (74)       | <b>14</b> Diskskuffe (26)         |
| <b>7</b> VOLUME kontrol (26)              |                                   |
| <b>8</b> REC TO USB (68)                  |                                   |

# Bagpanel

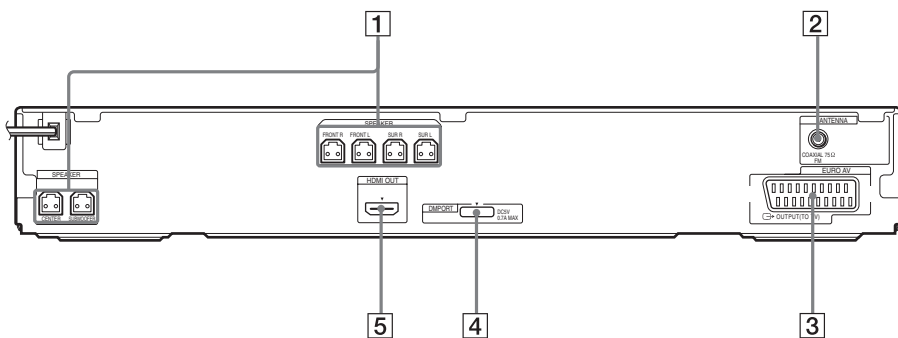

- |   |  |
|---|--|
| <b>1</b> SPEAKER-stik (14)                  | <b>4</b> DMPORT (DIGITAL MEDIA PORT)-stik (16, 71) |
| <b>2</b> COAXIAL 75Ω FM-stik (18)           | <b>5</b> HDMI OUT-stik (15)                        |
| <b>3</b> EURO AV ➔ OUTPUT (TO TV)-stik (15) |  |

## Frontpaneldisplay

### Om indikatorer på frontpaneldisplayet

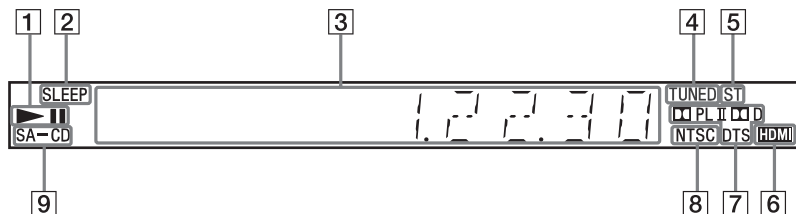

- 1 Afspilningsstatus.
- 2 Blinker, når timerfunktionen er aktiveret. (75)
- 3 Viser systemstatus, f.eks. kapitel-, titel- eller spornummer, tidsplysninger, radiofrekvens, afspilningsstatus, afkodningstilstand, osv.
- 4 Lyser, når der modtages en station (kun radio). (53)
- 5 Stereo/mono (kun radio). (54)
- 6 Lyser, når HDMI OUT stikket er sluttet korrekt til HDCP-kompatibelt udstyr (High-bandwidth Digital Content Protection) med HDMI- eller DVI-indgang (Digital Visual Interface). (15)
- 7 Aktuelt surroundformat (gælder ikke JPEG-billedfil).
- 8 Lyser op, når der ilægges en NTSC-disk.
- 9 Lyser, når der ilægges en Super Audio CD/cd. (29)

# Fjernbetjening

ALFABETISK RÆKKEFØLGE		BESKRIVELSE AF KNAPPERNE
<b>A til O</b>	<b>P til Z</b>	
ANGLE <b>22</b> (27)	PICTURE NAVI <b>34</b> (37, 61)	Nummerknapper <b>14</b> (30, 53, 73)
AUDIO <b>15</b> (28)	PRESET +/- <b>27</b> (54)	<b>I/⏏</b> (on/standby) <b>1</b> (19, 20, 26)
CLEAR <b>32</b> (31, 54)	PROG +/- <b>27</b> (73)	TV <b>I/⏏</b> (on/standby) <b>19</b> (73)
D.TUNING <b>16</b> (54)	S-AIR MODE <sup>2)</sup> <b>35</b>	<b>←/↑/↔/→/⊕</b> <b>12</b> (19, 20, 29, 31, 53, 72)
DIMMER <b>33</b> (76)	SLEEP <b>17</b> (75)	<b>☐ +/-</b> <b>6</b> (36, 59)
DISPLAY <b>21</b> (55, 66, 76)	SOUND MODE <b>3</b> (74)	<b>◀••/••▶</b> REPLAY/ADVANCE <b>9</b> (26)
DVD MENU <b>25</b> (34)	SUBTITLE <b>16</b> (28)	<b>⏮/▶▶/▶▶▶</b> <b>27</b> (26)
DVD TOP MENU <b>13</b> (34)	SYSTEM MENU <b>5</b> (19, 23, 53, 75)	<b>◀◀/▶▶</b> <b>10</b> (26)
DYNAMIC BASS <b>4</b> (73)	THEATRE <b>18</b> (56)	STEP <b>◀   /   ▶</b> <b>9</b> (26)
ENTER <b>24</b> (73)	TOOLS <b>26</b> (73)	SLOW <b>◀  /  ▶</b> <b>10</b> (26)
FUNCTION +/- <b>2</b> (22, 26)	TUNING +/- <b>10</b> (53)	<b>▷</b> (afspil) <b>30</b> (26)
MEMORY SELECT <sup>1)</sup> <b>22</b>	TV <b>29</b> (73)	<b>■</b> (stop) <b>28</b> (26)
MENU <b>25</b> (73)	TV INPUT <b>20</b> (73)	<b>  </b> (pause) <b>11</b> (26)
MUTING <b>7</b> (26)	VOLUME +/- <b>8</b> (26)	<b>⏻</b> DISPLAY <sup>3)</sup> <b>26</b> (20, 29, 31, 45, 72, 101)
NIGHT <b>23</b> (73)		<b>↶</b> RETURN <b>31</b> (30, 73)
ONE-TOUCH PLAY <b>36</b> (57)		<b>-/-</b> <b>32</b> (73)

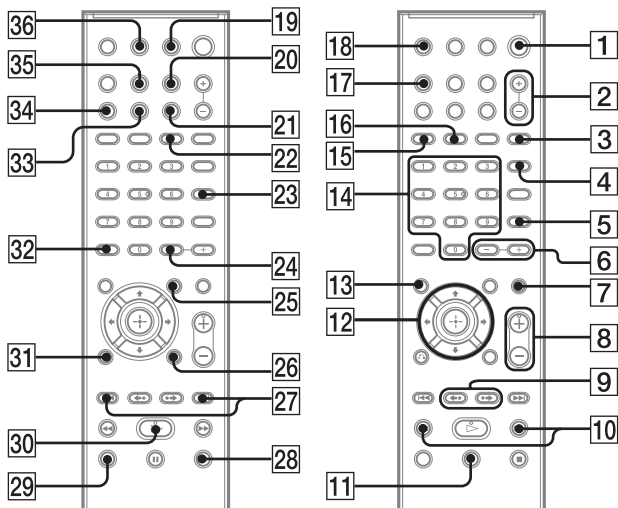

<sup>1)</sup>Se det medfølgende supplement.

<sup>2)</sup>Denne funktion er ikke tilgængelig på denne model.

<sup>3)</sup>Denne knap er tilgængelig for funktionen "DVD", "USB", eller "DMPORT". Afhængigt af DIGITAL MEDIA PORT-adapteren er det muligt at denne knap ikke virker.

# Oversigt over kontrolmenuen

Du kan bruge kontrolmenuen til at vælge en funktion eller læse tilknyttede oplysninger.

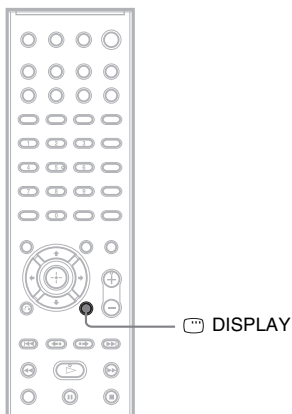

Tryk på  **DISPLAY** gentagne gang.

Hver gang du trykker på  **DISPLAY**, ændres kontrolmenuen som følger:

① → ② → ... → ① → ...

- ① Kontrolmenu 1
- ② Kontrolmenu 2 (hvis tilgængelig)
- ③ Kontrolmenu slået fra

**Bemærk**

- Kontrolmenuen vises, under "DVD" eller "USB" funktionen.

## Kontrolmenu

Kontrolmenu 1 og 2 indeholder forskellige elementer, afhængigt af disktypen. Yderligere oplysninger findes på siderne i parentes.

Eksempel: Kontrolmenu 1 under afspilning af en dvd-video.

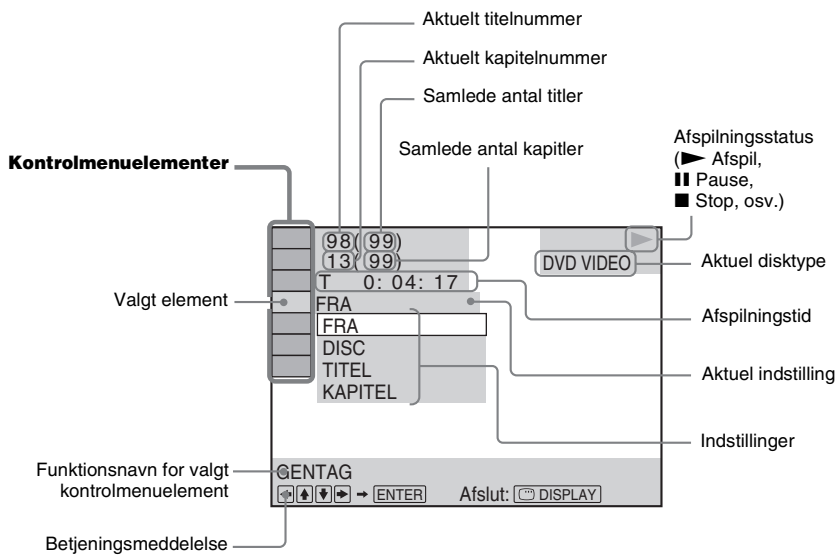



























































### Sådan lukkes visningen

Tryk på DISPLAY.













### Overzicht over kontrolmenu-elementer

Element	Navn på element, funktion, relevant disktype
	[TITEL] (side 34)/[SEKVEN] (side 34)/[SPOR] (side 34) Gør det muligt at vælge den titel, sekvens eller det spor, der skal afspilles.
	[KAPITEL] (side 34)/[INDEKS] (side 34) Gør det muligt at vælge det kapitel eller indeks, der skal afspilles.
	[INDEKS] (side 34) Gør det muligt at åbne indekset og vælge det indeks, der skal afspilles.
	[SPOR] (side 34) Gør det muligt at vælge det spor, der skal afspilles.
	[ORIGINAL/PLAY LIST] (side 34) Gør det muligt at vælge den type titler (dvd-rw/dvd-r), der skal afspilles: [ORIGINAL] eller en redigeret [PLAY LIST].
	[KLOKKEN] (side 35) Gør det muligt at kontrollere den forløbne og resterende spilletid. Gør det muligt at indtaste en tidskode for at starte en afspilning fra et bestemt sted (kun dvd-video/dvd-VR).



	<b>[MULTI/2CH] (side 29)</b> Gør det muligt at vælge afspilningsområdet på en Super Audio CD, hvis det er tilgængeligt. 
	<b>[SUPER AUDIO CD/CD-LAG] (side 29)</b> Gør det muligt at vælge afspilningsområdet på en Super Audio CD, hvis det er tilgængeligt. 
	<b>[PROGRAM] (side 31)</b> Gør det muligt at vælge spor til afspilning i den ønskede rækkefølge.  
	<b>[SHUFFLE] (side 32)</b> Gør det muligt at afspille sporene/filerne i vilkårlig rækkefølge.     
	<b>[GENTAG] (side 33)</b> Gør det muligt at gentage afspilningen af hele disken (alle titler/alle spor/alle mapper/alle filer) eller gentage afspilningen af en titel/et kapitel/et spor/en mappe/en fil.       
	<b>[A/V SYNC] (side 43)</b> Gør det muligt at justere forsinkelsen mellem billedet og lyden.     
	<b>[DISKMENU] (side 34)</b> Gør det muligt at få vist dvd'ens menu. 
	<b>[GENNEMSE] (side 39)</b> Gør det muligt at få vist en liste over mapper/JPEG-billedfiler.  
	<b>[INSTALLATION] (side 45)</b> <b>[HURTIG] (side 20)</b> Gør det muligt at angive grundlæggende indstillinger. Brug Hurtig installation til at vælge det ønskede displaysprog, tv'ets formatforhold, og om du vil starte autokalibrering. <b>[BRUGERDEFINERET]</b> Gør det muligt at angive flere indstillinger ud over Hurtig installation.       
	<b>[MAPPE] (side 34)</b> Gør det muligt at vælge den mappe, der skal afspilles.  
	<b>[FIL] (side 34)</b> Gør det muligt at vælge den JPEG-billedfil eller videofil, der skal afspilles.  
 *	<b>[DATO] (side 78)</b> Gør det muligt at få vist den dato, hvor billedet blev taget med et digitalkamera.  
 *	<b>[INTERVAL] (side 38)</b> Gør det muligt at angive, hvor længe et dias skal vises på tv-skærmen.  
 *	<b>[EFFEKT] (side 39)</b> Gør det muligt at vælge de overgangseffekter, der skal bruges under et diasshow.  
	<b>[MEDIE] (side 39)</b> Gør det muligt at vælge den datatype (MP3-fil, JPEG-billedfil, videofil eller både MP3-fil og JPEG-billedfil), der skal bruges til afspilning af en data-cd/data-dvd.  

\* Disse elementer vises ikke, når der afspilles en data-cd/data-dvd, som indeholder videofiler.

## Liste over kontrolmenelementer for USB-enhed

Element	Navn på element, funktion, relevant disktype
	<b>[GENTAG] (side 65)</b> Gør det muligt at gentage afspilningen af hele USB-enheden (alle mapper/alle filer) eller gentage afspilningen af en mappe/en fil.
	<b>[GENNEMSE] (side 64)</b> Gør det muligt at få vist en liste over mapper/JPEG-billedfiler.
	<b>[DATO] (side 66)</b> Gør det muligt at få vist den dato, hvor billedet blev taget med et digitalkamera.
	<b>[INTERVAL] (side 62)</b> Gør det muligt at angive, hvor længe et dias skal vises på tv-skærmen.
	<b>[EFFEKT] (side 63)</b> Gør det muligt at vælge de overgangseffekter, der skal bruges under et diasshow.
	<b>[MEDIE] (side 64)</b> Gør det muligt at vælge datatype (MP3/AAC/WMA-fil, JPEG-billedfil eller videofil), på USB-enhed.
	<b>[USB-OVERFØRSEL] (side 67)</b> Gør det muligt at overføre spor på en lyd-cd eller MP3-filer til en cd/data-cd/data-dvd til en USB-enhed.
	<b>[SHUFFLE]</b> Gør det muligt at afspille filer i vilkårlig rækkefølge.
	<b>[SPOR]</b> Gør det muligt at vælge det spor, der skal afspilles.
	<b>[MAPPE]</b> Gør det muligt at vælge den mappe, der skal afspilles.
	<b>[FIL]</b> Gør det muligt at vælge den JPEG-billedfil, der skal afspilles.
	<b>[KLOKKEN]</b> Gør det muligt at kontrollere den forløbne og resterende spilletid.
	<b>[A/V SYNC]</b> Gør det muligt at justere forsinkelsen mellem billedet og lyden.

### Tip

- Indikatoren i kontrolmenuikonet lyser gult  → , når du vælger et andet element end [FRA] (kun [PROGRAM], [SHUFFLE], [GENTAG] og [A/V SYNC]). Indikatoren [ORIGINAL/PLAY LIST] lyser gult, når du vælger [PLAY LIST] (standardindstilling). Indikatoren [MULTI/2CH] lyser gult, når du vælger et multikanalsområde på en Super Audio CD.



# Indeks

## Tal

5.1-kanalssurround 28

## A

A/V SYNC 43

AAC-fil 59

ANGLE 28

ATTENUATE 75

AUDIO DRC 49

## B

BAGGRUNDS 49

Bagpanel 98

BRUGERDEFINERET 45, 79

BØRNESIKRING 43, 50, 93

## C

COLD RESET 79

## D

Data-cd 40

Data-dvd 40

DEMO 19

Diasshow 38

DIGITAL MEDIA PORT 71

DIMMER 76

DISPLAY 55

DISPLAYSPROG 46

DivX 59

DivX® 40, 50

Dolby Digital 28, 93

Dolby Pro Logic II 93

Dolby Surround Pro Logic 94

DTS 28, 94

Dvd'ens menu 34

DYNAMIC BASS 73

## E

EFFEKT 39, 63

## F

Fjernbetjening 10

FM MODE 54

Frontpanel 97

Frontpaneldisplay 76, 99

## G

Genoptag afspilning 30

GENOPTAGET AFSPILNING  
50

Gentag afspilning 33

## H

HDMI

YCbCr/RGB (HDMI) 48

HDMI (High-Definition

Multimedia Interface) 94

HDMI-INDSTILLING 47

HDMI-OPLØSNING 47

Hurtig afspilning 27

Hurtig installation 20

Hurtigt fremad 27

HØJT.OPSTILLING 49, 72

HØJTTALEROPSÆTNING 50

AFSTAND 50

NIVEAU 51

TILSLUTNING 50

## I

INSTALLATION 45, 79

INTERVAL 38, 62

## J

JPEG-billedfil 36, 59

JPEG-OPLØSNING 48

## K

KLOKKEN 35

KONTROL TIL HDMI 48

Kontrol til HDMI 56

Kontrolmenu 101

## L

LINE 47

Liste over sprogkoder 96

LYD 46

LYD (HDMI) 48

Lydfil 59

LYDGRÆNSE 48

LYDINDSTILLING 49

## M

MEDIA 36, 37, 38, 39, 41, 60,

61, 63, 64

MENU 46

MP3-fil 36, 59

MPEG4 40, 59

Multi Session-cd 7

## N

Navngivning af gemte stationer  
54

NIGHT 73

NULSTIL 50, 79

## O

Områdekode 8

## P

PAUSESKÆRM 49

PAUSETILSTAND 47

PBC-afspilning 30

PICTURE NAVI 37, 62

Programafspilning 31

## R

RDS 55

## S

SLEEP 75

SPROG-INDSTILLING 46

SUBTITLE 28

Super Audio CD 29, 94

SYSTEM MENU 19, 23, 54,

75, 76

SYSTEMINDSTILLING 49

## T

TESTTONE 51

TV TYPE 47

## U

Understøttede disks 6

UNDERTEKST 46

USB-enhed 59

## V

VALG AF SPOR 49

VIDEOINDSTILLING 47

Vilkårlig afspilning 32

## W

WMA-fil 59

## VAROITUS

### Varoitus – Optisten laitteiden käyttäminen tämän tuotteen kanssa voi vahingoittaa silmiä.

Älä sijoita laitetta suljettuun tilaan, kuten umpinaiseen kirjahyllyyn tai kaappiin.

Älä peitä laitteen ilmanvaihtoaukkoja esimerkiksi sanomalehdellä, liinalla tai verhoilla, jotta tulipalon vaara voidaan välttää. Älä myöskään aseta avotulta, kuten palavaa kynttilää, laitteen päälle.

Suojaa laite tippuvalta tai roiskuvulta vedeltä äläkä sijoita laitteen päälle maljakkoa tai muita nestettä sisältäviä esineitä, jotta tulipalon ja sähköiskun vaara voidaan välttää.

Paristoja tai laitetta, jossa on paristo, ei tule altistaa kuumuudelle, kuten auringonpaisteelle, tulelta tai muulle vastaavalle.

Laitte on kiinnitettävä tukevasti seinään tai lattiaan asennusohjeiden mukaisesti, jotta loukkaantumisvaara voidaan välttää.

Liiallinen äänenpaine korvanapeista ja kuulokkeista voi heikentää kuuloa.

Vain sisäkäyttöön.

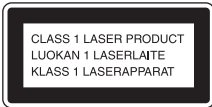

Tämä tuote on **LUOKAN 1 LASERLAITE**. Tämä merkintä on laitteen takapuolella.



### Käytöstä poistetun sähkö- ja elektroniikkalaitteen hävitys (Euroopan Unioni ja muiden Euroopan maiden keräysjärjestelmät)

Symboli, joka on merkitty Tuotteeseen tai sen

pakkaukseen, osoittaa, että tätä tuotetta ei saa käsitellä talousjätteenä. Tuote on sen sijaan luovutettava sopivaan sähkö- ja elektroniikkalaitteiden kierrätyksestä huolehtivaan keräyspisteeseen. Tämän tuotteen asianmukaisen hävittämisen varmistamisella autetaan estämään sen mahdolliset ympäristöön ja terveyteen kohdistuvat haittavaikutukset, joita voi aiheutua muussa tapauksessa tämän tuotteen epäasianmukaisesta jätekäsittelystä. Materiaalien kierrätys säästää luonnonvaroja. Tarkempia tietoja

tämän tuotteen kierrättämisestä saat paikallisilta ympäristöviranomaisilta.



### Käytöstä poistettujen paristojen hävitys (koskee Euroopan unionia sekä muita Euroopan maita, joissa on erillisiä keräysjärjestelmiä)

Tämä symboli paristossa tai sen pakkauksessa tarkoittaa, ettei paristoa lasketa normaaliksi kotitalousjätteeksi. Varmistamalla, että paristo poistetaan käytöstä asiaan kuuluvalla tavalla, estetään mahdollisia negatiivisia vaikutuksia luonnon ja ihmisten terveydelle, joita paristojen väärä hävittäminen saattaa aiheuttaa. Materiaalien kierrätys auttaa säästämään luonnonvaroja. Mikäli tuotteen turvallisuus, suorituskyky tai tietojen säilyminen vaatii, että paristo on kiinteästi kytketty laitteeseen, tulee pariston vaihto suorittaa valtuutetun huollon toimesta. Jotta varmistetaan, että käytöstä poistettu tuote käsitellään asianmukaisesti, tulee tuote viedä käytöstä poistettujen sähkö- ja elektroniikkalaitteiden vastaanottopisteeseen. Muiden paristojen osalta tarkista käyttöohjeesta miten paristo irrotetaan tuotteesta turvallisesti. Toimita käytöstä poistettu paristo paristojen vastaanottopisteeseen. Lisätietoja tuotteiden ja paristojen kierrätyksestä saa paikallisilta viranomaisilta, jäteyhtiöistä tai liikkeestä, josta tuote on ostettu.

Huomautus asiakkaille: seuraavat tiedot koskevat ainoastaan laitteita, joita myydään EU:n direktiivejä noudattavissa maissa.

Tämän tuotteen valmistaja on Sony Corporation, 1-7-1 Konan Minato-ku Tokyo, 108-0075 Japani. Tuotteen EMC ja turvallisuus hyväksyjä on is Sony Deutschland GmbH, Hedelfinger Strasse 61, 70327 Stuttgart, Saksa. Kaikissa tuotteen huolto- tai takuuasioissa ottakaa yhteys valtuutettuun Sony huoltoon.

## Varotoimet

### Virtalähteet

- Laite on kytkettynä sähköverkkoon aina, kun virtajohto on kytketty pistorasiaan, vaikka virta olisi katkaistu laitteen virtakytkimellä.
- Koska laite irrotetaan verkkovirrasta irrottamalla virtajohto pistorasiasta, kytke laite pistorasiaan, johon on esteetön pääsy. Jos laite toimii epänormaalisti, irrota virtajohto pistorasiasta välittömästi.

# Tietoja tästä käyttöohjeesta

- Tässä käyttöohjeessa viitataan kaukosäätimessä oleviin painikkeisiin. Voit käyttää myös laitteen painikkeita, jos niiden nimet ovat samat tai samantapaiset kuin kaukosäätimen painikkeiden nimet.
- Ohjausvalikon vaihtoehdot voivat vaihdella alueittain.
- Termiä ”DVD-levy” saatetaan käyttää puhuttaessa yleisesti DVD VIDEO-, DVD+RW-, DVD+R-, DVD-RW- tai DVD-R-levyistä.
- Pohjoisamerikkalaisten mallien mitat ilmaistaan jalkoina.
- Oletusasetus näkyy alleviivattuna.

## Tekijänoikeudet

Tässä tuotteessa on käytetty tekijänoikeuksien suojaamiseen tarkoitettua tekniikkaa, jota suojaavat Yhdysvalloissa myönnetty patentit ja muut immateriaalioikeudet. Tämän tekijänoikeuksien suojaamiseen tarkoitettun tekniikan käyttäminen edellyttää Macrovisionin lupaa, ja tekniikka on tarkoitettu vain kotikäyttöön tai muuhun rajoitettuun käyttöön, ellei Macrovision ole muuta valtuuttanut. Järjestelmän purkaminen ja aukikoodaus on kielletty.

Tässä laitteessa on Dolby\* Digital, mukautuva tiläänidekooderimatriisi Dolby Pro Logic (II) sekä DTS\*\* Digital Surround System.

- \* Valmistettu Dolby Laboratoriesin lisenssillä. Dolby, Pro Logic ja kaksois-D-symboli ovat Dolby Laboratoriesin tavaramerkkejä.
- \*\* Valmistettu lisenssillä Yhdysvalloissa myönnettyjen patenttien (numerot 5 451 942; 5 956 674; 5 974 380; 5 978 762; 6 487 535) ja muiden Yhdysvalloissa sekä muualla maailmassa myönnettyjen ja haettavana olevien patenttien nojalla. DTS ja DTS Digital Surround ovat rekisteröityjä tavara merkkejä. DTS-logot ja -symboli ovat DTS, Inc:n tavaramerkkejä. © 1996-2008 DTS, Inc. Kaikki oikeudet pidätetään.

Tässä järjestelmässä on käytetty High-Definition Multimedia Interface (HDMI™) -teknologiaa.

HDMI, HDMI-logo ja High-Definition Multimedia Interface ovat HDMI Licensing LLC:n tavaramerkkejä tai rekisteröityjä tavaramerkkejä.

”DVD-RW-”, ”DVD-R-”, ”DVD+RW-”, ”DVD+R-”, ”DVD VIDEO-” ja ”CD”-logot ovat tavaramerkkejä.

”BRAVIA” on Sony Corporationin tavaramerkki.

”PLAYSTATION” on Sony Computer Entertainment Inc:n tavaramerkki.

”WALKMAN” ja ”WALKMAN”-logo ovat Sony Corporationin rekisteröityjä tavaramerkkejä.

DivX® on DivX, Inc:n kehittämä videotiedostojen pakkaustekniikka.

DivX, DivX Certified ja näihin liittyvät logot ovat DivX, Inc:n tavaramerkkejä, joita käytetään lisenssillä.

## Tietoja MPEG-4 Visual -standardista

TÄMÄ TUOTE ON LISENTOITU MPEG-4 VISUAL PATENT PORTFOLIO -LISENSSIN MUKAISESTI KULUTTAJAN HENKILÖKOHTAISEEN JA EI-KAUPALLISEEN KÄYTTÖÖN SELLAISEN MPEG-4 VISUAL STANDARD -STANDARDIN (”MPEG-4 VIDEO”) MUKAISEN VIDEON KODAUKSEN PURKUUN, JOKA ON KODATTU KULUTTAJAN HENKILÖKOHTAISEEN JA EI-KAUPALLISEEN KÄYTTÖÖN JA/TAI HANKITTU MPEG LA:N LISENTOIMALTA MPEG-4-VIDEOTOIMITTAJALTA. LISENSSIÄ EI MYÖNNETÄ MIHINKÄÄN MUUHUN KÄYTTÖÖN SUORAAN TAI EPÄSUORASTI. LISÄTIETOJA MUUN MUASSA ESITTELYKÄYTTÖSTÄ, SISÄISESTÄ JA KAUPALLISESTA KÄYTTÖSTÄ SEKÄ LISENNOINNISTA

ANTAA MPEG LA, LLC. LISÄTIETOJA ON  
OSOITTEESSA [HTTP://](http://www.mpegla.com)  
[WWW.MPEGLA.COM](http://www.mpegla.com)

# Sisällysluettelo

Tietoja tästä käyttöohjeesta.....	3
Toistettavat levyt.....	6

## Käytön aloittaminen

<b>Vaihe 1: Järjestelmän asentaminen.....</b>	<b>11</b>
<b>Vaihe 2: Järjestelmän kytkeminen.....</b>	<b>14</b>
<b>Vaihe 3: Pika-asennus.....</b>	<b>20</b>
<b>Vaihe 4: Lähteen valitseminen....</b>	<b>22</b>
<b>Vaihe 5: Surround-äänen toistaminen.....</b>	<b>23</b>

## Levy

Levyn toistaminen.....	26
Toistotilan käyttäminen.....	31
Levyn sisällön etsiminen ja valitseminen.....	34
MP3-tiedostojen ja JPEG-kuvatiedostojen toistaminen.....	36
Videotiedostojen katseleminen.....	40
Kuvan ja äänen välisen viiveen säätäminen.....	43
Levyn toiston rajoittaminen.....	43
Järjestelmän asetusten muuttaminen asetusnäytön avulla.....	45

## Viritin

Radioasemien esivirittäminen.....	53
Radion kuunteleminen.....	54
RDS (Radio Data System) -järjestelmän käyttäminen.....	56

## HDMI-ohjaus / ulkoinen äänilaite

”BRAVIA” Syncin HDMI-ohjauksen käyttäminen.....	57
USB-laitteen tiedostojen toistaminen.....	60
Kappaleiden siirtäminen USB-laitteeseen.....	69
Sony Ericssonin matkapuhelimen käyttäminen.....	72
DIGITAL MEDIA PORT -sovittimen käyttäminen.....	73



















## Muut toiminnot

Huoneen surround-äänen optimoiminen.....	74
Television ohjaaminen mukana toimitettavalla kaukosäätimellä.....	75
Äänitehosteiden käyttäminen.....	75
Tehosteen valitseminen lähteen mukaan.....	76
Kytkeytyneiden laitteiden äänen tulotason muuttaminen.....	77
Uniajastimen käyttäminen.....	77
Etupaneelin näytön kirkkouden muuttaminen.....	78
Levyn tietojen tarkastelu.....	79
Oletusasetusten palauttaminen.....	81

## Lisätietoja

Varotoimet.....	83
Tietoja levyistä.....	84
Vianmääritys.....	85
Automaattinen vianmääritystoiminto.....	93
Tekniset tiedot.....	94
Sanasto.....	95
Tiedostotyyppien mukainen toistojärjestys.....	97
Kielikoodien luettelo.....	98
Osat ja painikkeet.....	99
Ohjausvalikkonäytön opas.....	103
Hakemisto.....	107

# Toistettavat levyt

Tyyppi	Levyn logo	Ominaisuudet	Kuvake
DVD VIDEO -levyt	     	<ul style="list-style-type: none"> <li>DVD VIDEO -levyt</li> <li>DVD-R- tai DVD-RW-levyt DVD VIDEO -muodossa tai videotilassa</li> <li>DVD+R- tai DVD+RW-levyt DVD VIDEO -muodossa</li> </ul>	
VR (Video Recording) -tila	 	<ul style="list-style-type: none"> <li>DVD-R- tai DVD-RW-levyt VR (Video Recording) -tilassa (ei koske DVD-R DL -levyjä)</li> </ul>	
VIDEO CD		<ul style="list-style-type: none"> <li>VIDEO CD -levyt (versiot 1.1 ja 2.0)</li> <li>Super VCD -levyt</li> <li>CD-R-, CD-RW- tai CD-ROM-levyt video-CD- tai Super VCD -muodossa</li> </ul>	
Super Audio CD	 SUPER AUDIO CD	<ul style="list-style-type: none"> <li>Super Audio CD</li> </ul>	
CD		<ul style="list-style-type: none"> <li>Ääni-CD</li> <li>CD-R- tai CD-RW-levyt ääni-CD-muodossa</li> </ul>	
DATA CD	–	<ul style="list-style-type: none"> <li>DATA CD -muotoiset CD-R-, CD-RW- tai CD-ROM-levyt, jotka sisältävät MP3-tiedostoja<sup>1)</sup>, JPEG-kuvatiedostoja<sup>2)</sup>, DivX- tai MPEG4-videotiedostoja, joiden muoto on ISO 9660<sup>3)</sup> Level 1/ Level 2:n tai sen Joliet-laajennuksen mukainen</li> </ul>	
DATA DVD	–	<ul style="list-style-type: none"> <li>DATA DVD -muotoiset DVD-ROM-, DVD-R-, DVD-RW- DVD+R- tai DVD+RW-levyt, jotka sisältävät MP3-tiedostoja<sup>1)</sup>, JPEG-kuvatiedostoja<sup>2)</sup> ja DivX- tai MPEG4-videotiedostoja, jotka ovat UDF (Universal Disk Format) -muotoisia</li> </ul>	

<sup>1)</sup>MP3 (MPEG1 Audio Layer 3) on ISO/MPEG-standardissa määritetty tekniikka, jota käytetään äänen pakkaamiseen. MP3-tiedostojen täytyy olla MPEG1 Audio Layer 3 -muodossa.

- <sup>2)</sup>JPEG-kuvatiedostojen täytyy olla DCF-kuvatiedostomuodossa. (DCF ”Design rule for Camera File system”: Japan Electronics and Information Technology Industries Association (JEITA) -organisaation määrittämät digitaalikameroiden kuvastandardit.)
- <sup>3)</sup>ISO (International Organization for Standardization) -organisaation määrittämä CD-ROM-levyillä olevien tiedostojen ja kansioden looginen muoto.

## Levyjä koskeva huomautus

Tämä tuote on tarkoitettu Compact Disc (CD) -standardin mukaisten levyjen toistamiseen. DualDisc-levyt, sekä eräät muut tekijänoikeussuojauksella varustetut musiikkilevyt, eivät ole Compact Disc (CD) -standardin mukaisia, joten niitä ei ehkä voi toistaa tässä laitteessa.

## Esimerkkejä levyistä, joita tällä laitteella ei voi toistaa

Tällä laitteella ei voi toistaa seuraavia levyjä:

- CD-ROM-, CD-R- ja CD-RW-levyt, jotka on tallennettu muodossa, jota ei ole mainittu sivulla 6
- PHOTO CD -muodossa tallennetut CD-ROM-levyt
- CD-Extra-levyjen dataosat
- CDG-levyt
- DVD Audio -levyt
- DATA CD- ja DATA DVD -levyt, jotka eivät sisällä MP3-tiedostoja, JPEG-kuvatiedostoja tai DivX- ja MPEG4-videotiedostoja
- DVD-RAM-levyt
- Blu-ray-levyt

Tällä laitteella ei voi toistaa myöskään seuraavia levyjä:

- DVD VIDEO -levyt, joissa on eri aluekoodi kuin laitteessa (sivulla 8)
- levyt, joiden muoto on poikkeuksellinen (esim. kortti, sydän)
- levyt, joihin on kiinnitetty paperia tai tarroja
- levyt, joissa on jäljellä teipin tai tarran liimaa.

## Tietoja CD-R-, CD-RW-, DVD-R-, DVD-RW-, DVD+R- ja DVD+RW-levyistä

Joissakin tapauksissa CD-R-, CD-RW-, DVD-R-, DVD-RW-, DVD+R- ja DVD+RW-levyjä ei voi toistaa tällä laitteella levyn tallennuslaadun tai fyysisen kunnan vuoksi tai tallennuslaitteen ja tallennusohjelman ominaisuuksien vuoksi.

Levyä ei voi toistaa, jos sitä ei ole viimeistelty oikein. Lisätietoa saat tallennuslaitteen käyttöohjeista. Huomaa, että jotkin toistotoiminnot eivät ehkä toimi joidenkin DVD+RW- tai DVD+R-levyjen kanssa, vaikka ne olisi viimeistelty oikein. Katso levyä normaalilla toistolla tällaisessa tapauksessa. Joitakin Packet Write -muotoisia DATA CD- ja DATA DVD -levyjä ei voi myöskään toistaa.

## Tietoja Multi Session CD -levyistä

- Tämä järjestelmä toistaa Multi Session -tilassa tallennetut CD-levyt, jos ensimmäisessä istunnossa on tallennettu MP3-tiedosto. Tällöin järjestelmä toistaa myös myöhemmissä istunnoissa tallennetut MP3-tiedostot.

- Tämä järjestelmä toistaa Multi Session -tilassa tallennetut CD-levyt, jos ensimmäisessä istunnossa on tallennettu JPEG-kuvatiedosto. Tällöin järjestelmä toistaa myös myöhemmissä istunnoissa tallennetut JPEG-kuvatiedostot.
- Jos ensimmäisessä istunnossa on tallennettu MP3-tiedostoja ja JPEG-kuvatiedostoja musiikki-CD- tai video-CD-muotoon, laite toistaa vain ensimmäisessä istunnossa tallennetut tiedot.

## Aluekoodi

Tämän järjestelmän takaosaan on merkitty aluekoodi, ja sillä voi toistaa ainoastaan sellaisia DVD-levyjä, joissa on sama aluekoodi.

Tällä laitteella voi toistaa myös sellaisia DVD VIDEO -levyjä, joissa on merkintä . Jos yrität toistaa muita DVD VIDEO -levyjä, television kuvaruutuun tulee teksti [Aluekoodit rajoittavat tämän levyn toistoa.]. Aluekoodimerkintä voi puuttua joistakin DVD VIDEO -levyistä, joiden käyttöä aluekoodit silti rajoittavat.

## DVD- ja VIDEO CD -levyjen toistotoimintoja koskeva huomautus

Ohjelmien tuottajat ovat voineet tarkoituksella asettaa tietyt DVD- ja VIDEO CD -levyjen toistotoiminnot toimimaan tietyllä tavalla. Koska tämä laite toistaa DVD- ja VIDEO CD -levyt sen mukaan, mitä levyille on tallennettu, kaikki toistotoiminnot eivät välttämättä ole käytettävissä. Lue myös DVD- ja VIDEO CD -levyjen mukana toimitetut käyttöohjeet.



## Pakkauksen avaaminen

- Etukaiuttimet (2)

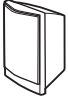

- Keskkikaiutin (1)



- Surround-kaiuttimet (2)



- Bassokaiutin (1)

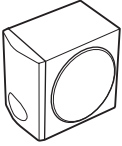

- FM-johdot (1)

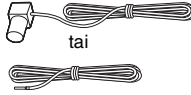

- Kaiutinjohdot (6, punainen/  
valkoinen/vihreä/harmaa/  
sininen/violetti)



- Kaukosäädin (1)

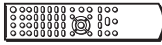

- R6 (koko AA) -paristot (2)



- Pehmeusteet (1 sarja)



## Paristojen asettaminen kaukosäätimeen

Aseta kaksi R6 (koko AA) -paristoa (vakiovaruste) paristolokeroon niin, että niiden navat ⊕ ja ⊖ tulevat oikeille puolille lokeron sisällä olevien merkintöjen mukaisesti. Kun käytät kaukosäädintä, suuntaa se järjestelmässä olevaan kaukosäätimen tunnistimeen .

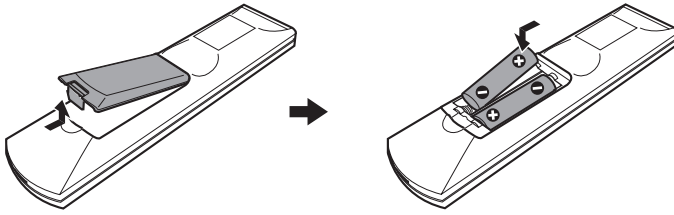

### Huomautus

- Älä jätä kaukosäädintä kuumaan tai kosteaan paikkaan.
- Älä käytä uutta paristoa yhdessä vanhan kanssa.
- Varo erityisesti paristoja vaihtaessasi, ettei kaukosäätimen sisään joudu vieraita esineitä.
- Älä altista kaukosäätimen tunnistinta auringon tai valaisimien suoralle valolle. Muutoin voi seurauksena olla toimintahäiriö.
- Jos et aio käyttää kaukosäädintä pitkään aikaan, poista paristot, jotta kaukosäädin ei vioitu mahdollisen paristovuodon tai syöpymisen seurauksena.

# Vaihe 1: Järjestelmän asentaminen

## Järjestelmän sijoittaminen

Kaikkien kaiuttimien tulee sijaita yhtä kaukana kuuntelupaikasta (A), jotta surround-äänentoistosta saadaan paras mahdollinen. Etäisyydet voivat olla välillä 1,0 ja 7,0 metriä.

Jos keskikaiutinta ja surround-kaiuttimia ei voida sijoittaa samalle etäisyydelle (A), keskikaiuttimen voi siirtää enintään 1,6 metriä lähemmäs (B) kuuntelupaikkaa ja surround-kaiuttimet enintään 5,0 metriä lähemmäs (C) kuuntelupaikkaa.

Bassokaiuttimen voi sijoittaa mihin tahansa.

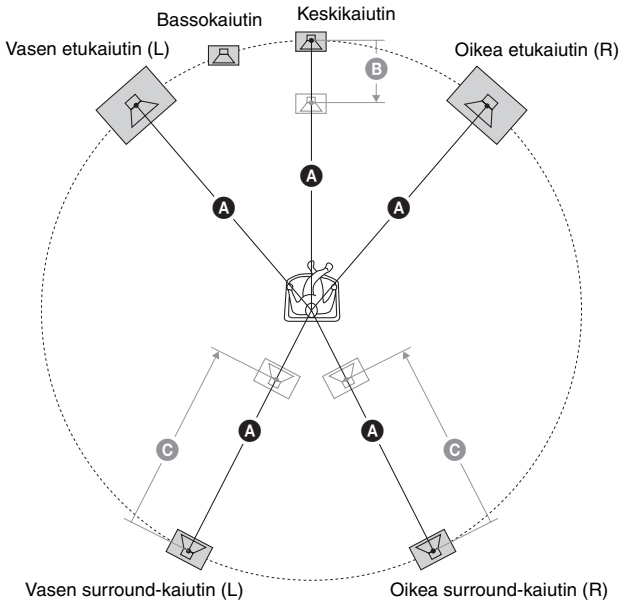

### Huomautus

- Ole varovainen, kun sijoitat kaiuttimen ja/tai kaiutinjalustan erikoiskäsitellylle (esimerkiksi vahatulle, kiillotetulle tai öljytylle) lattialle, sillä ne voivat aiheuttaa tahroja tai värjäytymiä.
- Älä nojaa kaiuttimeen tai ota siitä tukea, jotta kaiutin ei kaadu.

## Bassokaiuttimen pehmusteiden kiinnittäminen

Kiinnitä pehmusteet (vakiovaruste) bassokaiuttimen pohjaan, jotta se pysyy tukevasti ja liikkumatta paikallaan.

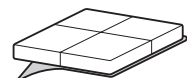

Irrota pehmusteet pakkauksesta.

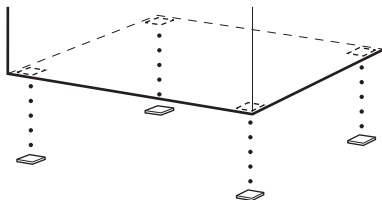

## Kaiuttimien asentaminen seinälle

### Varoitus

- Kysy rautakaupasta tai asentajalta neuvoja käytettävistä ruuveista ja seinämateriaalista.
- Käytä seinämateriaaliin sopivia ruuveja. Kipsilevyseinä on erityisen hauras, joten kiinnitä ruuvit levyn takana olevaan rankaan. Asenna kaiuttimet pystysuoralle ja tasaiselle seinälle, joka on vahvistettu asianmukaisella tavalla.
- Sony ei vastaa onnettomuuksista tai vahingoista, jotka aiheutuvat virheellisestä asennuksesta, heikosta seinän rakenteesta, ruuvien virheellisestä kiinnityksestä, luonnonmullistuksesta tms.

Kytke kaiutinjohto kaiuttimeen, ennen kuin asennat kaiuttimet seinälle.

Varmista, että kytket kaiutinjohdot oikeisiin kaiutinliitäntöihin: värivalkoinen kaiutinjohto liitännään ⊕ ja holkiton kaiutinjohto liitännään ⊖.



Värillinen holkki  
 Vasen etukaiutin (L): Valkoinen  
 Oikea etukaiutin (R): Punainen  
 Keskkikaiutin: Vihreä  
 Vasen surround-kaiutin (L): Sininen  
 Oikea surround-kaiutin (R): Harmaa

- 1 Käytä ruuveja (lisävaruste), jotka sopivat kaiuttimien takana oleviin reikiin. Katso alla olevia kuvia.**

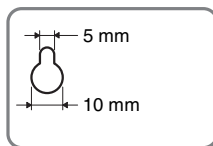
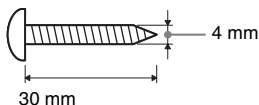

Kaiuttimen takana oleva reikä

## 2 Kiinnitä ruuvit seinään.

### Keskikaiutin

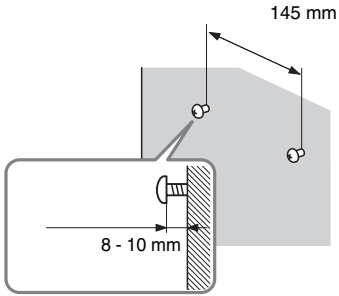

### Muut kaiuttimet

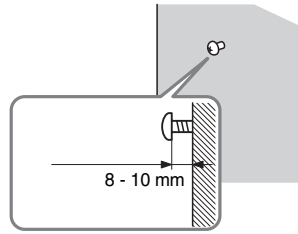

## 3 Ripusta kaiuttimet ruuvien varaan.

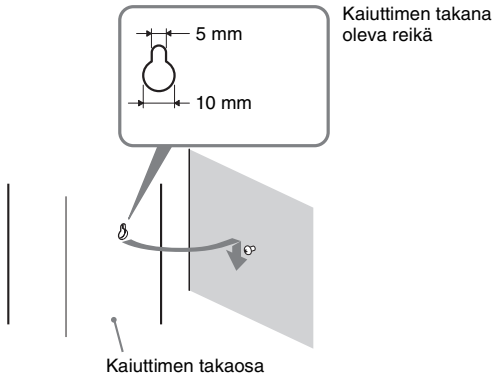

## Vaihe 2: Järjestelmän kytkeminen

Lue seuraavien sivujen ohjeet ennen järjestelmän kytkemistä.

Älä kytke laitteen virtajohtoa pistorasiaan, ennen kuin kaikki muut kytkennät ovat valmiita.

### Huomaus

- Jos kytket toisen laitteen, jossa on äänenvoimakkuudensäädin, säädä sen äänenvoimakkuus tasolle, jolla ääni kuuluu häiriöttä.

## Kaiuttimien kytkeminen

Kaiutinjohtojen liittimien ja holkkien värit vastaavat kaiuttimien värejä. Kytke kaiutinjohdot laitteen SPEAKER-liitäntöihin niin, että värit täsmäävät.

Varmista, että kytket kaiutinjohdot oikeisiin kaiutinliitäntöihin: väriholkillinen kaiutinjohto liitääntään ⊕ ja holkiton kaiutinjohto liitääntään ⊖. Varmista, että kaiutinjohtojen eristeet (kumikaulukset) eivät joudu kaiutinliitäntöihin.

### Kaiutinjohtojen kytkeminen laitteeseen

Kun kytket liittimen laitteeseen, työnnä liitin liitääntään siten, että se napsahtaa.

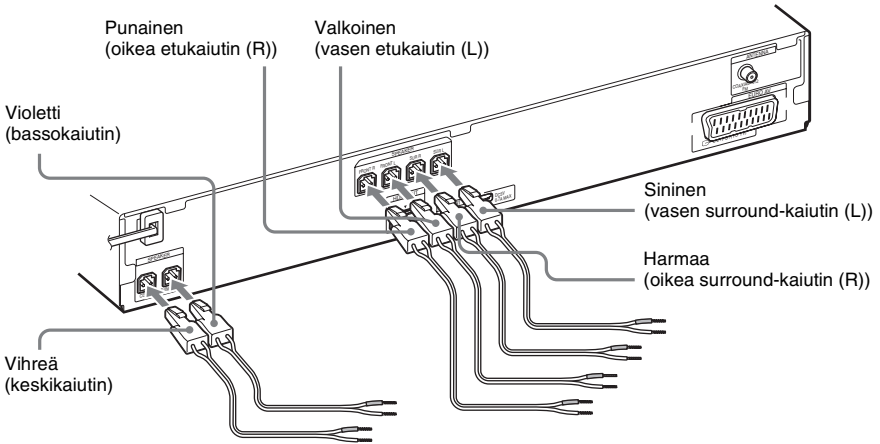

### Kaiutinjohtojen kytkeminen kaiuttimeen

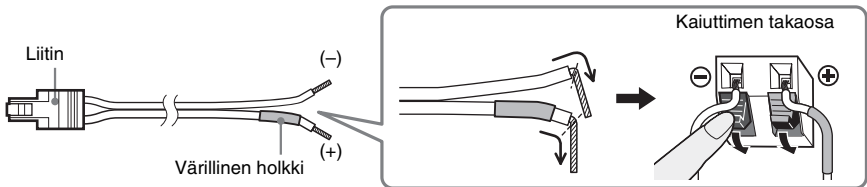

## Television kytkeminen

Valitse kytkentätapa television liitäntöjen mukaan.

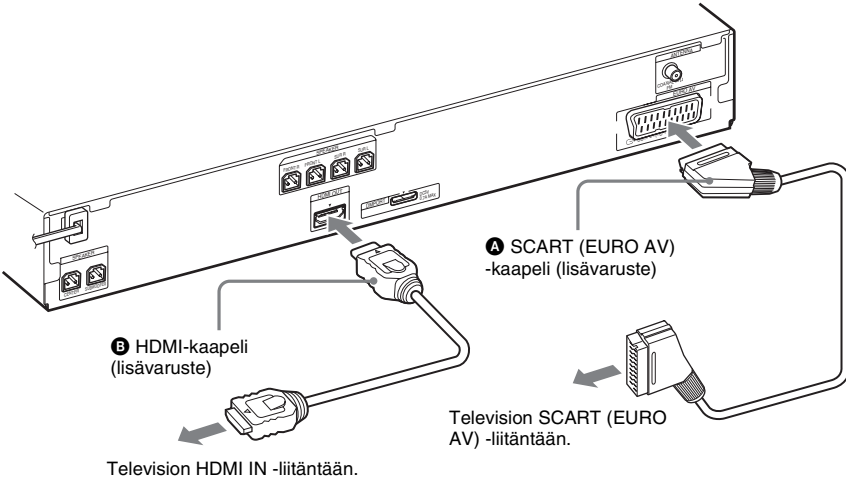

### Tapa 1: kytkentä SCART (EURO AV) -kaapelilla (A)

Tämä kytkentä lähettää televisioon sekä video- että audiosignaalin.

### Tapa 2: kytkentä HDMI\*-kaapelilla (B) ja kytkentä SCART (EURO AV) -kaapelilla (A)

Jos televisiossa on HDMI-liitäntä, kytketä televisioon sekä HDMI- että SCART (EURO AV) -kaapeli. Kuvan laatu on tällöin parempi kuin pelkkää SCART (EURO AV) -yhteyttä käytettäessä.

Jos kytkentä tehdään HDMI-kaapelilla, lähtösignaalin tyyppi täytyy valita (sivulla 21).

Kuvien katseleminen DIGITAL MEDIA PORT -sovittimen kautta edellyttää, että televisio kytketään SCART (EURO AV) -kaapelilla. DIGITAL MEDIA PORT -sovittimen videosaatimet ei lähetetä HDMI OUT -liitäntän kautta.

\* HDMI (High-Definition Multimedia Interface)

#### Vinkki

- Jos kytket järjestelmän ”BRAVIA” Sync -toiminnolla varustettuun televisioon HDMI-kaapelilla, ”BRAVIA” Sync -toiminto otetaan käyttöön. Valitse tällöin [HDMI-ASETUKSET]-valikon [HDMI-OHJAUS]-asetukseksi [KÄYTTÖSSÄ] (sivulla 48).

## Muiden laitteiden kytkeminen

Voit kuunnella kytkettyjen laitteiden ääntä järjestelmän kaiuttimista.

Kannettava äänilaite (lisävaruste): **C**

USB-laite (lisävaruste): **D**

DIGITAL MEDIA PORT -sovitin (lisävaruste): **E**

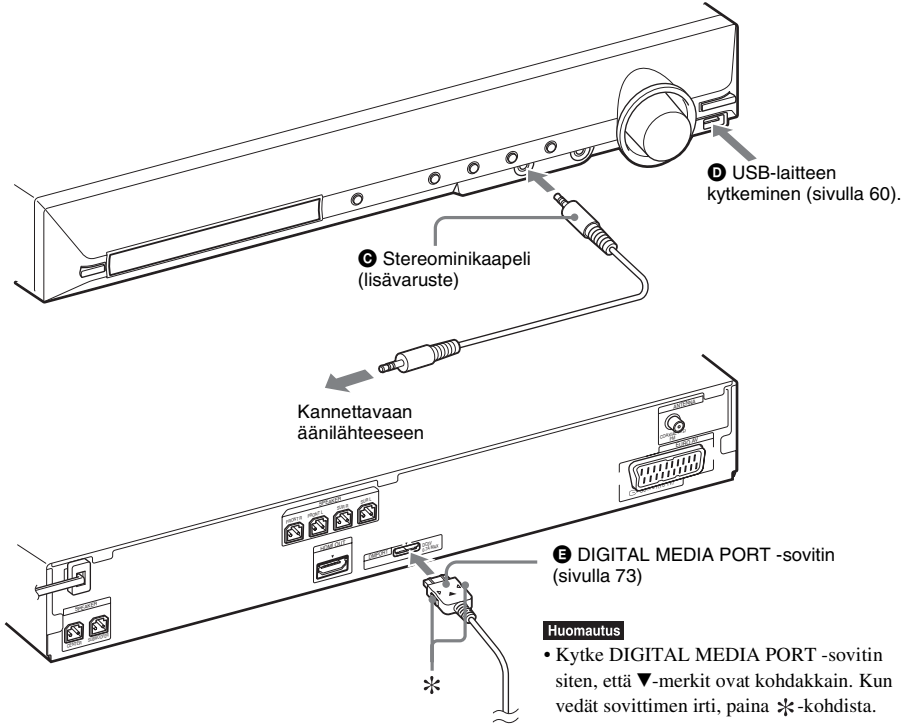



## Jos televisiossa on useita audio-/videoliitäntöjä

Voit siirtää äänen järjestelmän kaiuttimiin kytketyn television kautta. Kytke laitteet seuraavalla tavalla.

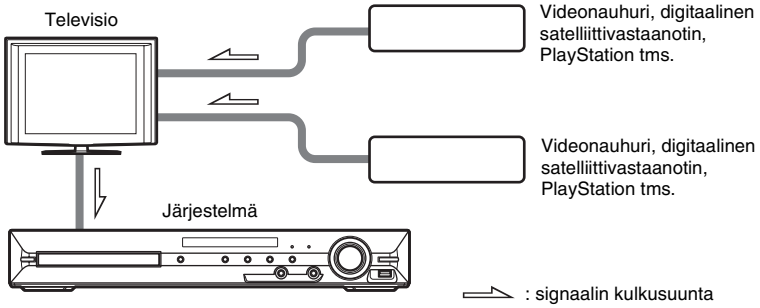

Valitse laite televisiosta. Lisätietoja on television käyttöohjeessa.

Jos televisiossa ei ole useita audio-/videotuloliitäntöjä, useamman kuin kahden laitteen äänen vastaanottaminen edellyttää valitsinta.

## Antennin kytkeminen

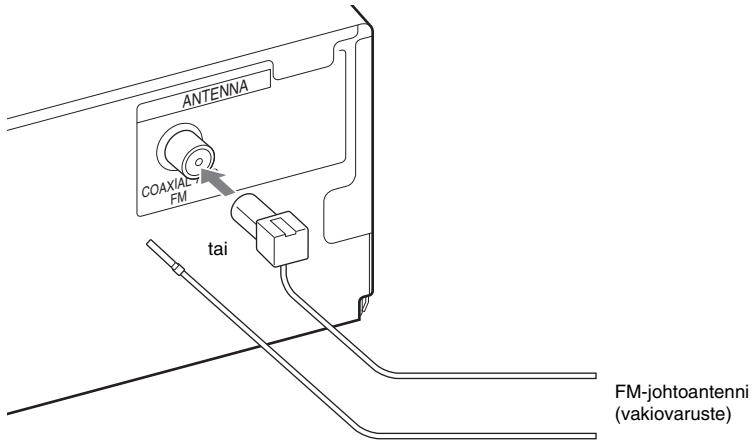

### Huomautus

- Avaa FM-johdotantenni täyteen pituuteensa.
- Kun olet liittänyt FM-johdotantenniin, asenna se mahdollisimman vaakasuoraan asentoon.

### Vinkki

- Jos FM-antenni kuuluu huono, liitä laite FM-ulkoantenniin 75 ohmin koaksiaalikaapelilla (lisävaruste) alla olevan kuvan mukaisesti.

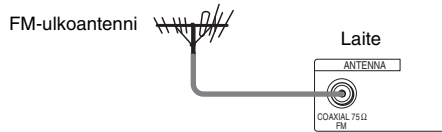

## Virtajohdon kytkeminen

Ennen kuin kytket laitteen virtajohdon pistorasiaan, kytke kaikki kaiuttimet laitteeseen.

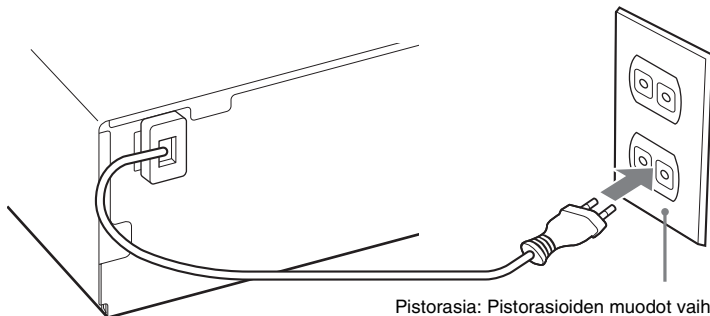

Pistorasia: Pistorasioiden muodot vaihtelevat alueittain.

## Esittelytoiminto

Kun virtajohto on kytketty, etupaneelin näyttöön tulee esittelytoiminto.

### Esittelytilan käyttöönotto tai käytöstä poistaminen

- 1** Paina laitteen I/⏻-painiketta.  
Järjestelmään kytkeytyy virta.
- 2** Paina SYSTEM MENU.
- 3** Paina toistuvasti ↑/↓-painikkeita, kunnes etupaneelin näyttöön tulee "DEMO", ja paina sitten ⊕ tai →.
- 4** Valitse haluamasi asetus ↑/↓-painikkeilla.
  - "DEMO ON": käytössä.
  - "DEMO OFF": ei käytössä.
- 5** Paina ⊕.  
Asetus on tehty.
- 6** Paina SYSTEM MENU.  
Järjestelmävalikko poistuu näytöstä.

#### Vinkki

- Jos järjestelmä on vasta hankittu tai sen asetukset on palautettu tehtaan oletusasetuksiin (esim. "COLD RESET"-toiminnolla (sivulla 81)), esittelytoiminnon voi poistaa käytöstä painamalla kaukosäätimen I/⏻-painiketta.

## Vaihe 3: Pika-asennus

Seuraavien vaiheiden avulla voit tehdä järjestelmän käyttöönotossa tarvittavat perusasetukset. Näkyvissä olevat kohteet vaihtelevat alueittain.

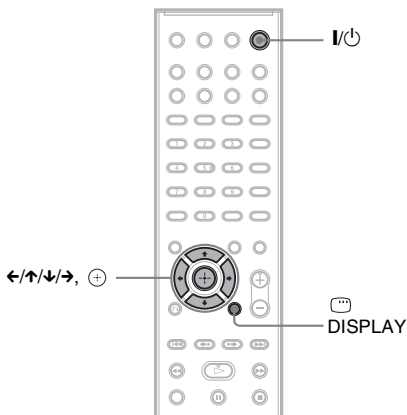

**1 Kytke televisioon virta.**

**2 Paina I/O.**

**Huomaus**

- Varmista, että toimintoasetus on ”DVD” (sivulla 22).

**3 Valitse television ohjelmalähde niin, että järjestelmän signaali näkyy television kuvaruudussa.**

Kuvaruudun alareunassa näkyy [Käynnistä PIKA-ASENNUS painamalla [ENTER]]. Jos tämä ilmoitus ei tule näkyviin, palaa pika-asennusnäyttöön (sivulla 21).

**4 Paina ⊕ asettamatta levyä.**

Kuvaruutunäytöissä käytettävän kielen asetusnäyttö tulee näkyviin.

KIELEN ASETUS	
NÄYTTÖ:	ENGLANTI
VALIKKO:	ENGLANTI
AUDIO:	RANSKA
TEKSTITYS:	ESPANJA
	PORTUGALI

**5 Valitse kieli ↑/↓-painikkeilla ja paina sitten ⊕.**

Esiin tulee liitettävän television kuvasuhteen asetusnäyttö.

VIDEO-ASETUKSET	
TV-TYYPPI:	16:9
LINE:	16:9
TAUKOTILA:	4:3 LETTER BOX
	4:3 PAN SCAN

**6 Valitse televisiota vastaava asetus ↑/↓-painikkeilla ja paina sitten ⊕.**

- [16:9]: Laajakuvatelevisiota tai laajakuvatilassa käytettävää 4:3-kuvasuhteen televisiota varten (sivulla 47)
- [4:3 LETTER BOX] tai [4:3 PAN SCAN]: 4:3-kuvasuhteen televisiota varten (sivulla 47)

Esiin tulee asetusnäyttö, jossa voi valita, missä muodossa videosauna siirretään laitteen takapaneelissa olevasta EURO AV ⇨ OUTPUT (TO TV) -liitännästä.

VIDEO-ASETUKSET	
TV-TYYPPI:	16:9
LINE:	VIDEO
TAUKOTILA:	VIDEO
	RGB

**7 Valitse videosaunan siirtomuoto ↑/↓-painikkeilla ja paina sitten ⊕.**

- [VIDEO]: lähettää videosaunaa.
- [RGB]: lähettää RGB-signaalia.

**Huomaus**

- Jos televisio ei voi vastaanottaa RGB-signaalia, television kuvaruudussa ei näy kuvaa, vaikka valitset [RGB]-vaihtoehdon. Katso lisätietoja television mukana toimitetusta käyttöohjeesta.

HDMI-ohjauksen asetusnäyttö tulee näkyviin.

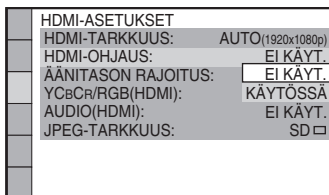

## 8 Valitse asetus $\uparrow/\downarrow$ -painikkeilla ja paina sitten $\oplus$ .

- [EI KÄYT.]: HDMI-ohjaus ei ole käytössä.
- [KÄYTÖSSÄ]: HDMI-ohjaus (sivulla 57) on käytössä.

Esiin tulee kaiuttimien sijoittelun asetusnäyttö.

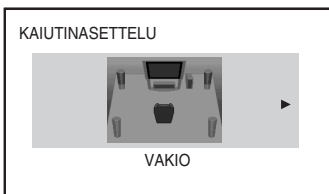

## 9 Valitse kaiuttimien todellista asetelua vastaava kuva painamalla $\leftarrow/\rightarrow$ ja paina sitten $\oplus$ .

Lisätietoja on kohdassa ”Huoneen surround-äänien optimoiminen” (sivulla 74).

Pika-asennus on tehty. Kaikki liitännät ja asetukset on tehty.

## Poistuminen pika-asennuksesta

Paina  $\text{☰}$  DISPLAY missä tahansa vaiheessa.

## Pika-asennusnäyttöön siirtyminen

- 1 Paina toistuvasti FUNCTION  $+/-$ , kunnes etupaneelin näytössä lukee ”DVD”.

## 2 Paina $\text{☰}$ DISPLAY, kun järjestelmä on pysäytystilassa.

Ohjausvalikkonäyttö tulee näkyviin televisioruutuun.

## 3 Valitse $\text{☰}$ [ASETUKSET] $\uparrow/\downarrow$ -painikkeilla ja paina sitten $\oplus$ .

Esiin tulee [ASETUKSET]-valikko.

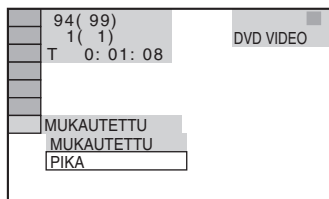

## 4 Valitse [PIKA] $\uparrow/\downarrow$ -painikkeilla ja paina $\oplus$ .

Esiin tulee pika-asennusnäyttö.

## Lähetettävän videosaannin asettaminen televisioon sopivaksi

Valitse järjestelmästä lähetettävän videosaannin tyyppi television kytkentätavan (sivulla 15) mukaan.

## HDMI OUT -liitännästä lähetettävän videosaannin tyyppin valitseminen

Jos kytket laitteen ja television HDMI-kaapelilla, valitse HDMI OUT -liitännästä lähetettävän videosaannin tyyppi.

Lisätietoja on television, projektorin tms. mukana toimitetussa käyttöoppaassa.

- 1 Paina toistuvasti FUNCTION  $+/-$ , kunnes etupaneelin näytössä lukee ”DVD”.

## 2 Paina $\text{☰}$ DISPLAY, kun järjestelmä on pysäytystilassa.

Ohjausvalikkonäyttö tulee näkyviin televisioruutuun.

- 3** Valitse  [ASETUKSET] ↑/↓-painikkeilla ja paina sitten ⊕.
- Esiin tulee [ASETUKSET]-valikko.
- 4** Valitse [MUKAUTETTU] ↑/↓-painikkeilla ja paina sitten ⊕.
- Esiin tulee asetusnäyttö.
- 5** Valitse [HDMI-ASETUKSET] ↑/↓-painikkeilla ja paina sitten ⊕.
- Esiin tulee [HDMI-ASETUKSET]-valikko.
- 6** Valitse [HDMI-TARKKUUS] ↑/↓-painikkeilla ja paina sitten ⊕.
- 7** Valitse haluamasi asetus ↑/↓-painikkeilla ja paina sitten ⊕.

- [AUTO (1920 × 1080p)]: Järjestelmä lähettää kytkettyyn televisioon parhaiten soveltuvaa videosignaalia.
- [1920 × 1080i]: Järjestelmä lähettää 1920 × 1080i\* -videosignaalia.
- [1280 × 720p]: Järjestelmä lähettää 1280 × 720p\* -videosignaalia.
- [720 × 480p]\*\*: Järjestelmä lähettää 720 × 480p\* -videosignaalia.

\* i: lomitettu, p: progressiivinen

\*\* Joillakin alueilla myytävissä malleissa näkyviin voi tulla [720 × 480/576p].

## Vaihe 4: Lähteen valitseminen

Voit valita toistolähteen.

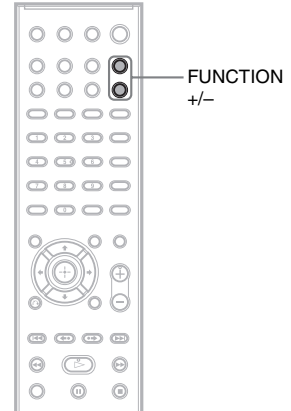

**Paina toistuvasti FUNCTION +/-, kunnes etupaneelin näytössä näkyy haluamasi toiminto.**

Toiminto muuttuu jokaisella FUNCTION +/--painikkeen painalluksella seuraavasti.

”DVD” ↔ ”TUNER FM” ↔ ”USB” ↔  
 ”TV” ↔ ”DMPORT” ↔ ”AUDIO” ↔ ...

Toiminto	Lähde
”DVD”	Levy, jota toistetaan järjestelmässä
”TUNER FM”	FM-radio (sivulla 53)
”USB”	USB-laite (sivulla 60)
”TV”	Televisio
”DMPORT”	DIGITAL MEDIA PORT -sovitin (sivulla 73)
”AUDIO”	Kannettava äänilähde, joka on kytketty etupaneelin AUDIO IN -liitäntään

## Vaihe 5: Surround-äänen toistaminen

Voit kuunnella surround-ääntä valitsemalla jonkin järjestelmän esiohjelmoiduista purkutiloista. Voit nauttia elokuvateatterin äänentoistosta kotonasi.

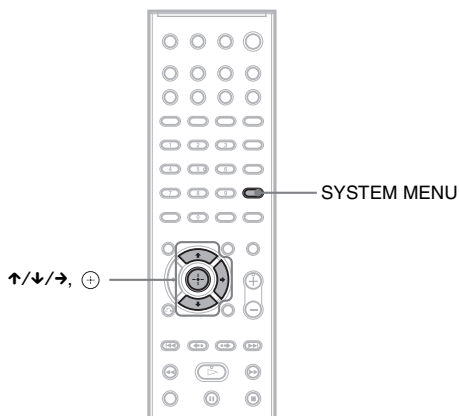

### Television äänen kuunteleminen 5.1-kanavaisena surround-äänenä

- 1** Paina SYSTEM MENU.
- 2** Paina toistuvasti ↑/↓-painikkeita, kunnes etupaneelin näyttöön tulee "DEC. MODE", ja paina sitten ⊕ tai →.
- 3** Paina toistuvasti ↑/↓, kunnes etupaneelin näytössä lukee "PRO LOGIC".
- 4** Paina ⊕.  
Asetus on tehty.
- 5** Paina SYSTEM MENU.  
Järjestelmävalikko poistuu näytöstä.

#### Huomautus

- Jos televisiolähetyksen ääni on monofoninen, ääni toistetaan ainoastaan keskikaiuttimesta.

### Surround-tehosteiden valitseminen kuuntelumieltyksien mukaan

- 1** Paina SYSTEM MENU.
- 2** Paina toistuvasti ↑/↓-painikkeita, kunnes etupaneelin näyttöön tulee "DEC. MODE", ja paina sitten ⊕ tai →.
- 3** Paina ↑/↓-painikkeita, kunnes haluamasi surround-tehoste näkyy etupaneelin näytössä.  
Alla olevassa taulukossa on kuvaukset eri surround-tehosteista.

#### 4 Paina ⊕.

Asetus on tehty.

#### 5 Paina SYSTEM MENU.

Järjestelmävalikko poistuu näytöstä.

### Kaiuttimien äänentoisto

Tässä taulukossa näkyvät vaihtoehdot, kun laitteeseen on kytketty kaikki kaiuttimet ja [KAIUTINASETELLE] -asetuksena on [VAKIO] (sivulla 74).

Oletusasetus on "A.F.D. STD" (jos laitteeseen kytketään kuulokkeet, oletusasetus on "HP 2CH").

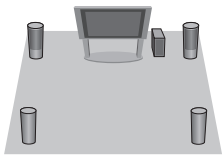
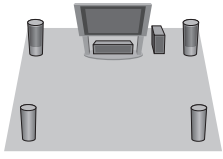
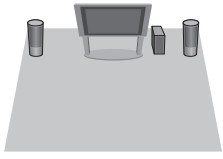
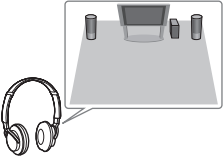
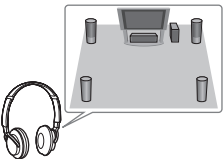
Äänilähde	Surround-tehoste	Tehoste
Riippuu lähteestä.	"A.F.D. STD" (AUTO FORMAT DIRECT STANDARD)	Järjestelmä määrittää lähteen äänimuodon ja toistaa äänen niin kuin se on tallennettu ja koodattu.
	"A.F.D. MULTI" (AUTO FORMAT DIRECT MULTI)	<ul style="list-style-type: none"> <li>• 2-kanavainen lähde: Järjestelmä toistaa 2-kanavaisen äänen etu- ja surround-kaiuttimista ohjaamalla 2-kanavaisen äänen vasempaan ja oikeaan surround-kanavaan.</li> <li>• Monikanavainen lähde: Järjestelmä toistaa äänen kaiuttimista lähteen kanavien lukumäärän mukaan.</li> </ul>
	"PRO LOGIC" "PLII MOVIE" "PLII MUSIC"	<ul style="list-style-type: none"> <li>• 2-kanavainen lähde: Järjestelmä simuloi surround-äänen 2-kanavaisista lähteistä ja toistaa äänen kaikista kaiuttimista. <ul style="list-style-type: none"> <li>– "PRO LOGIC" purkaa Dolby Pro Logic -koodauksen.</li> <li>– "PLII MOVIE" purkaa Dolby Pro Logic II -elokuvatilaa koodauksen.</li> <li>– "PLII MUSIC" purkaa Dolby Pro Logic II -musiikkitalaa koodauksen.</li> </ul> </li> <li>• Monikanavainen lähde: Järjestelmä toistaa äänen kaiuttimista lähteen kanavien lukumäärän mukaan.</li> </ul>
	"2CH STEREO"	Järjestelmä toistaa äänen etukaiuttimista ja bassokaiuttimesta äänimuodosta ja kanavien määrästä riippumatta. Monikanavaiset surround-tallenteet yhdistetään 2-kanavaisiksi.
	"HP 2CH" (HEADPHONE 2 CHANNEL STEREO)	Järjestelmä toistaa äänen kuulokkeista äänimuodosta ja kanavien määrästä riippumatta. Monikanavaiset surround-tallenteet yhdistetään 2-kanavaisiksi.
	"HP VIRTUAL" (HEADPHONE VIRTUAL)	Järjestelmä toistaa äänen kuulokkeista surround-tehosteen kanssa äänimuodosta ja kanavien määrästä riippumatta.



## Surround-tehosteiden poistaminen käytöstä

Valitse ”DEC. MODE” -asetukseksi ”A.F.D. STD”, ”2CH STEREO” tai ”HP 2CH”.

### Huomautus

- Kun tulosignaali sisältää kaksikielisen lähetyssäänen, ”PRO LOGIC”-, ”PLII MOVIE”- ja ”PLII MUSIC” -tilat eivät ole käytettävissä.
- Purkutilaa ei voi valita, kun järjestelmään asetetaan levyä.
- Purkutilaa ei voi valita, kun laite lukee USB-laitteen tiedostoja tai siirtää kappaleita.
- Purkutilaa ei ehkä voi käyttää kaikkien tulosignaalien kohdalla.
- Jos asetuksena on ”A.F.D. MULTI”, surround- tai stereo-tehosteita ei ehkä voi käyttää. Valitse tällöin asetukseksi ”A.F.D. STD”, ”PRO LOGIC”, ”PLII MOVIE” tai ”PLII MUSIC”.

## Levyn toistaminen

DVD-V

DVD-VR

VIDEO CD

Super Audio CD

CD

DATA-CD

DATA DVD

Joidenkin DVD VIDEO- tai VIDEO CD -levyjen kohdalla toiminnoissa voi olla eroja tai rajoituksia.

Katso lisätietoja levyn mukana toimitetusta käyttöohjeesta.

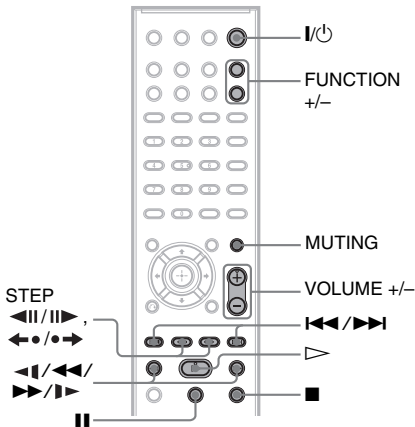
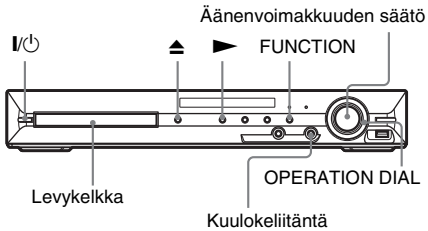

- 1 Kytke televisioon virta.
- 2 Valitse televisiosta tätä järjestelmää vastaava tuloliitäntä.
- 3 Paina I/O.

Järjestelmään kytkeytyy virta.

Jos järjestelmän asetuksena ei ole ”DVD”, valitse ”DVD” painamalla FUNCTION +/-.

- 4 Avaa levykelkka painamalla laitteen ▲-painiketta ja aseta levy levykelkkaan.

Aseta levykelkkaan yksi levy ja paina ▲.

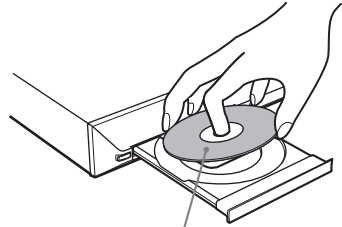

Etikettipuoli ylöspäin.

### Huomaus

- Jos toistettavana on 8 cm:n levy, aseta se levykelkan sisimpään kehään. Varmista, että levy ei ole vinossa.
- Älä aseta kelkkaan enempää kuin yksi levy.

- 5 Paina ▷.

Järjestelmä aloittaa toiston (jatkuvan toiston).

- 6 Voit säätää äänenvoimakkuutta kaukosäätimen VOLUME +/--painikkeilla tai laitteen VOLUME-säätimellä.

Äänenvoimakkuuden taso näkyy televisioruudussa sekä etupaneelin näytössä.

### Huomaus

- Kun HDMI-ohjaus on käytössä, HDMI-kaapelilla järjestelmään kytkettyä televisiota voidaan käyttää synkronoidusti järjestelmän kanssa. Lisätietoja on kohdassa ”BRAVIA” Syncin HDMI-ohjauksen käyttäminen” (sivulla 57).

## Järjestelmän virran katkaiseminen

Paina I/O, kun järjestelmän virta on kytkettynä. Järjestelmä siirtyy valmiutilaan.

## Virransäätö valmiutilassa

Paina I/O, kun järjestelmän virta on kytkettynä. Kun siirryt virransäätötilaan, varmista, että järjestelmä on seuraavassa tilassa.

- ”DEMO”-asetuksena on ”OFF” (sivulla 19).
- [HDMI-OHJAUS]-asetuksena on [EI KÄYT.] (sivulla 57).

## Kuulokkeiden käyttäminen

Kytke kuulokkeet laitteen PHONES-liitäntään. Järjestelmän äänet mykistetään.

## Muut toiminnot

Toiminto	Painike
Pysäytys	■
Tauko	
Toiston jatkaminen tauon jälkeen	tai ▷
Siirtyminen seuraavaan jaksoon, raitaan tai kohtaukseen <sup>1)</sup>	▶▶
Palaaminen edelliseen jaksoon, raitaan tai kohtaukseen <sup>1)</sup>	◀◀ kahdesti sekunnissa. Painamalla ◀◀-painiketta kerran voit siirtyä nykyisen jakson, raidan tai kohtauksen alkuun.
Halutun jakson, raidan tai kohtauksen etsiminen laitteen OPERATION DIAL -valitsimella <sup>1)</sup>	OPERATION DIAL -valitsimen kääntäminen myötäpäivään vastaa ▶▶-painikkeen painamista. OPERATION DIAL -valitsimen kääntäminen vastapäivään vastaa ◀◀-painikkeen painamista.
Äänen tilapäinen mykistys	MUTING. Voit peruuttaa mykistykseen painamalla painiketta uudelleen tai säätää äänenvoimakkuutta painamalla VOLUME.
Toiston pysäyttäminen ja levyn poistaminen	Laitteen ▲-painike.
Kohdan haku toistamalla levyä nopeasti eteen- tai taaksepäin (haku) <sup>1)</sup>	Paina levyn toiston aikana ▶▶/   tai ◀◀/◀◀. Toistonopeus muuttuu aina, kun painat ▶▶/   - tai ◀◀/◀◀-painiketta haun aikana. Voit palata normaaliin nopeuteen painamalla ▷. Todelliset nopeudet voivat vaihdella eri levyillä.

Toiminto	Painike
Katselu kuva kerrallaan (hidastettu toisto) <sup>2)</sup>	▶▶/   tai ◀◀/◀◀ <sup>3)</sup> , kun järjestelmä on taukotilassa. Toistonopeus muuttuu aina, kun painat ▶▶/   - tai ◀◀/◀◀ <sup>3)</sup> -painiketta hidastetun toiston aikana. Käytettävissä on kaksi nopeutta. Voit palata normaaliin toistonopeuteen painamalla ▷.
Toisto ruutu kerrallaan (kuvan pysäytys) <sup>2)4)5)</sup>	Kun järjestelmä on taukotilassa, voit siirtyä seuraavaan ruutuun painamalla STEP   ▶. Paina STEP ◀  , jos haluat siirtyä edelliseen ruutuun, kun järjestelmä on taukotilassa (vain DVD VIDEO-, DVD-R- ja DVD-RW-levyt). Voit palata normaaliin toistonopeuteen painamalla ▷.
Edellisen kohtauksen uudelleentoisto (10 sekuntia aiemmin) <sup>6)</sup>	◀• (välitön uudelleentoisto) toiston aikana.
Nykyisen kohtauksen hetkellinen pikasiirto eteenpäin (30 sekuntia eteenpäin) <sup>7)</sup>	•➔ (välitön siirtyminen eteenpäin) toiston aikana.

<sup>1)</sup>Ei koske JPEG-kuvatiedostoja.

<sup>2)</sup>Vain DVD VIDEO-, DVD-R-, DVD-RW- ja VIDEO CD -levyt.

<sup>3)</sup>Ei koske VIDEO CD -levyjä.

<sup>4)</sup>DVD-VR-levyiltä ei voi etsiä still-kuvia.

<sup>5)</sup>DATA CD- ja DATA DVD -levyillä tämä toiminto on käytettävissä ainoastaan videotiedostojen kanssa.

<sup>6)</sup>Vain DVD VIDEO-, DVD-RW- ja DVD-R-levyt. Painiketta voi käyttää muiden paitsi DivX- ja MPEG4-videotiedostojen kanssa.

<sup>7)</sup>Vain DVD VIDEO-, DVD-RW-, DVD-R-, DVD+RW- ja DVD+R-levyt. Painiketta voi käyttää muiden paitsi DivX- ja MPEG4-videotiedostojen kanssa.

## Erilaiset kuvakulmat ja tekstitykset

### Kuvakulman muuttaminen

#### DVD-V

Jos DVD VIDEO -levylle on tallennettu useita kuvakulmia samasta kohtauksesta, voit vaihtaa kuvakulmaa.

**Valitse haluamasi kulma painamalla toiston aikana ANGLE.**

### Tekstityksen käyttäminen

#### DVD-V

#### DVD-VR

#### DATA-CD

#### DATA DVD

Jos levyllä on tallennettu tekstitys, voit ottaa sen käyttöön tai poistaa sen käytöstä levyn toiston aikana. Jos levyllä on tallennettu tekstitys usealla kielellä, voit vaihtaa tekstityksen kieltä levyn toiston aikana sekä ottaa milloin tahansa tekstityksen käyttöön tai poistaa sen käytöstä.

**Valitse haluamasi tekstityskieli painamalla toiston aikana SUBTITLE.**

#### Huomautus

- Voit valita tekstityksen, jos DivX-videotiedoston tunniste on ".avi" tai ".divx" ja jos samassa tiedostossa on tekstitystietoja.

## Äänen vaihtaminen

#### DVD-V

#### DVD-VR

#### VIDEO CD

#### C D

#### DATA-CD

#### DATA DVD

Jos järjestelmässä toistettavan DVD VIDEO-, DATA CD- tai DATA DVD -levyn (DivX-videotiedostot) ääni on tallennettu useissa äänimuodoissa (PCM, Dolby Digital, MPEG-ääni tai DTS), voit vaihtaa äänimuodon. Jos DVD VIDEO -levylle on tallennettu monikielisiä raitoja, voit vaihtaa myös kielen. VIDEO CD-, CD-, DATA CD- tai DATA DVD -levyjä toistettaessa voit valita oikean tai vasemman kanavan äänen ja kuunnella valitun kanavan ääntä sekä oikeasta että vasemmasta kaiuttimesta. Super Audio CD -levyjen ääntä ei voi muuttaa.

**Valitse haluamasi äänisignaali painamalla toiston aikana toistuvasti AUDIO-painiketta.**

### ■ DVD VIDEO -levyt

Valittavissa olevat kielet vaihtelevat DVD VIDEO -levyn mukaan.

Kieli saattaa näkyä 4-numeroisena koodina. Kohdassa "Kielikoodien luettelo" (sivulla 98) on kerrottu, mitä kieltä koodi vastaa. Jos sama kieli näkyy kaksi kertaa tai useammin, DVD VIDEO -levyn ääni on tallennettu useilla äänimuodoilla.

### ■ DVD-VR

Esiin tulee levyllä tallennettujen ääniraitojen tyypit.

Esimerkki:

- [1: PÄÄ] (pää-ääni)
- [1: ALI] (kakkosääni)
- [1: PÄÄ+ALI] (pää- ja kakkosääni)
- [2: PÄÄ]
- [2: ALI]
- [2: PÄÄ+ALI]

### ■ VIDEO CD-, CD-, DATA CD- (MP3-tiedosto) ja DATA DVD -levyt (MP3-tiedosto)

- [STEREO]: Normaali stereoääni.
- [1/V]: Vasemman kanavan ääni (monofoninen).
- [2/O]: Oikean kanavan ääni (monofoninen).

### ■ DATA CD (DivX-videotiedosto)- tai DATA DVD (DivX-videotiedosto) -levy

DATA CD- tai DATA DVD -levyn äänisignaalien muodot vaihtelevat levyjen sisältämien DivX-videotiedostojen mukaan. Signaalin muoto näkyy näytössä.

### ■ Super VCD -levyt

- [1:STEREO]: Ääniraidan 1 stereoääni.
- [1:1/V]: Ääniraidan 1 vasemman kanavan ääni (monofoninen).
- [1:2/O]: Ääniraidan 1 oikean kanavan ääni (monofoninen).
- [2:STEREO]: Ääniraidan 2 stereoääni.
- [2:1/V]: Ääniraidan 2 vasemman kanavan ääni (monofoninen).
- [2:2/O]: Ääniraidan 2 oikean kanavan ääni (monofoninen).

## Äänisignaalin muodon tarkistaminen

DVD-V DATA-CD DATA DVD

Jos painat toistuvasti AUDIO-painiketta toiston aikana, äänisignaalin muoto (PCM, Dolby Digital, DTS jne.) näkyy alla kuvatulla tavalla.

### ■ DVD

#### Esimerkki:

5.1-kanavainen Dolby Digital

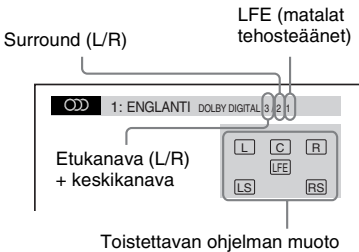

#### Esimerkki:

3-kanavainen Dolby Digital

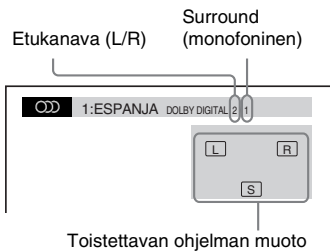

### ■ DATA CD- (videotiedosto) ja DATA DVD -levyt (videotiedosto)

#### Esimerkki:

MP3-ääni

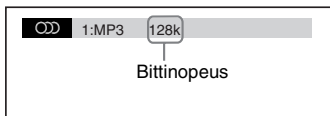

## Super Audio CD -levyn toistoalueen valitseminen

Super Audio CD

Joissakin Super Audio CD -levyissä on 2-kanavainen toistoalue ja monikanavainen toistoalue. Voit valita kuunneltavan toistoalueen.

### 1 Paina DISPLAY, kun järjestelmä on pysäytystilassa.

Ohjausvalikkonäyttö tulee näkyviin televisioruutuun.

### 2 Valitse [MONI/2. KAN.] -painikkeilla ja paina sitten .

Esiin tulee [MONI/2. KAN.] -valikko.

### 3 Valitse haluamasi asetus -painikkeilla ja paina .

- [MONI]: monikanavaisen toistoalueen toisto.
- [2. KAN.]: 2-kanavaisen toistoalueen toisto.

#### Huomautus

- Jos Super Audio CD -levyissä ei ole monikanavaista toistoaluetta, toistoaluetta ei voi valita.

## Super Audio CD -hybridilevyn toistokerroksen vaihtaminen

Super Audio CD

Joissakin Super Audio CD -levyissä on Super Audio CD- ja CD-kerrokset. Voit muuttaa kuunneltavaa toistokerrosta.

### 1 Paina DISPLAY, kun järjestelmä on pysäytystilassa.

Ohjausvalikkonäyttö tulee näkyviin televisioruutuun.

### 2 Valitse [SUPER AUDIO CD/CD -KERROS] -painikkeilla ja paina sitten .

- Jos nykyinen kerros on CD-kerros, näkyviin tulee [SUPER AUDIO CD].

■ Jos nykyinen kerros on Super Audio CD -kerros, näkyviin tulee [CD].

### 3 Muuta kerrosta painamalla ⊕.

- [SUPER AUDIO CD]: Voit toistaa Super Audio CD -kerroksen. Kun järjestelmä toistaa Super Audio CD -kerrosta, etupaneelin näytössä näkyy ”SA-CD”.
- [CD]: Voit toistaa CD-kerroksen. Kun järjestelmä toistaa CD-kerrosta, etupaneelin näytössä näkyy ”CD”.

#### Huomautus

- Kukin toistotilatoiminto toimii vain valitussa kerroksessa tai toistoalueessa.
- Kun valitset CD-kerroksen, et voi vaihtaa toistoaluetta.
- HDMI OUT -liitännästä ei lähetetä Super Audio CD -äänisignaaleja.

## PBC-toimintoja sisältävien VIDEO CD -levyjen toistaminen (versio 2.0)

### (PBC-toisto)

#### VIDEO CD

PBC (Playback Control) -toimintojen avulla voit käyttää esimerkiksi yksinkertaisia vuorovaikuttaisia toimintoja ja hakutoimintoja. PBC-toiston ansiosta voit toistaa VIDEO CD -levyjä vuorovaikutteisesti kuvaruudussa näkyvän valikon avulla.

### 1 Aloita PBC-toiminnoilla varustetun VIDEO CD -levyn toisto.

Näkyviin tulee valikko.

### 2 Valitse haluamasi vaihtoehdon numero numeropainikkeilla.

Jos teet virheen, poista numero painamalla CLEAR.

### 3 Paina ⊕.

## 4 Noudata valikossa näkyviä ohjeita, jotka koskevat vuorovaikutteisten toimintojen käyttöä.

Katso lisätietoja levyn käyttöohjeesta, sillä VIDEO CD -levyjen käyttötavat vaihtelevat.

### Palaaminen valikkoon

Paina ♂ RETURN.

#### Huomautus

- Joidenkin VIDEO CD -levyjen käyttöohjeissa voi vaiheessa 3 olevaa ilmausta [Paina ENTER] vastata ilmaus [Paina SELECT]. Paina tällöin ▷.

#### Vinkki

- Jos haluat toistaa levyn käyttämättä PBC-toimintoja, valitse raita ◀◀/▶▶-painikkeilla tai numeropainikkeilla, kun järjestelmä on pysäytettynä, ja paina sitten ▷ tai ⊕. Järjestelmä aloittaa toiston. Pysäytyskuvia, kuten valikkoa, ei voi näyttää. Voit palata PBC-toistoon painamalla kahdesti ■ ja painamalla sitten ▷.

## Toiston jatkaminen kohdasta, johon levy pysäytettiin

### (Toiston jatkaminen)



Kun pysäytät levyn, järjestelmä tallentaa muistiin kohdan, jossa painat ■-painiketta ja etupaneelin näyttöön tulee ”RESUME”. Jos et poista levyä, toiston jatkamistoiminto toimii, vaikka laite siirrettäisiin valmiustilaan I/O-painikkeella.

### 1 Kun levyä toistetaan, voit keskeyttää toiston painamalla ■.

Etupaneelin näytössä lukee ”RESUME”.

### 2 Paina ▷.

Järjestelmä aloittaa toiston kohdasta, jossa pysäytit levyn vaiheessa 1.

#### Huomautus

- Keskeytyskohta voi olla sellainen, että levyn toisto ei jatku täsmälleen samasta paikasta.
- Toiston jatkamiskohta voi nollautua, jos
  - poistat levyn
  - järjestelmä siirtyy valmiustilaan (vain DATA CD- ja DATA DVD -levyt)

- muutat asetusnäytön asetuksia tai nollaat ne
- muutat käytönvalvontatasoa
- vaihdat toiminnon painamalla FUNCTION +/-
- irrotat virtajohtoon.
- Jos käytössä on DVD-VR-, VIDEO CD-, Super Audio CD-, CD-, DATA CD- tai DATA DVD -levy, järjestelmä muistaa toiston jatkamiskohdan.
- Toiston jatkamistoiminto ei toimi ohjelmoidun toiston tai satunnaistoiston aikana.
- Tämä toiminto ei ehkä toimi oikein kaikkien levyjen kohdalla.

**Vinkki**

- Jos haluat jatkaa toistoa levyn alusta, paina kahdesti **■** ja paina sitten **▷**.

## Aiemmin käytössä olleen levyn toistaminen toiston jatkamistoiminnon avulla (monilevyinen toiston jatkaminen)

**DVD-V****VIDEO CD**

Tämä järjestelmä tallentaa levyn pysäytyskohdat ja jatkaa toistoa, kun asetat seuraavan kerran saman levyn järjestelmään. Kun jatkamiskohtien muisti täyttyy, järjestelmä poistaa ensimmäisen levyn toiston jatkamiskohdan.

Voit ottaa tämän toiminnon käyttöön valitsemalla [JÄRJESTELMÄASETUKSET]-valikon [MONILEVY TOISTONJTK]-asetukseksi [KÄYTÖSSÄ]. Lisätietoja on kohdassa "[MONILEVY TOISTONJTK]" (vain DVD VIDEO- ja VIDEO CD -levyt)" (sivulla 50).

**Huomautus**

- Tämä järjestelmä tallentaa jatkokohtia muistiin enintään 10 levyistä.

**Vinkki**

- Jos haluat jatkaa toistoa levyn alusta, paina kahdesti **■** ja paina sitten **▷**.

# Toistotilan käyttäminen

## Oman ohjelman luominen

### (Ohjelmoitu toisto)

**VIDEO CD****CD**

Voit toistaa levyn sisältöä haluamassasi järjestyksessä luomalla oman ohjelman, jossa levyn raidat on järjestetty uudelleen. Voit ohjelmoida enintään 99 raitaa.

### 1 Paina **☰** DISPLAY.

Ohjausvalikkonäyttö tulee näkyviin televisioruutuun.

### 2 Valitse **⏮** [OHJELMOITU] **↑/↓**-painikkeilla ja paina sitten **+**.

Esiin tulee [OHJELMOITU]-valikko.

### 3 Valitse [ASETA **→**] **↑/↓**-painikkeilla ja paina sitten **+**.

Ohjelmoitujen raitojen kokonaiskesto

OHJELMOITU		0: 00:00
KAIKKI TYHJENNETTY		T
1. RAITA	--	01
2. RAITA	--	02
3. RAITA	--	03
4. RAITA	--	04
5. RAITA	--	05
6. RAITA	--	06
7. RAITA	--	--

Levyille tallennetut raidat

### 4 Paina **→**.

Kohdistin siirtyy raitariville [T] (kohtaan [01] tässä tapauksessa).

OHJELMOITU		0: 00:00
KAIKKI TYHJENNETTY		T
1. RAITA	--	01
2. RAITA	--	02
3. RAITA	--	03
4. RAITA	--	04
5. RAITA	--	05
6. RAITA	--	06
7. RAITA	--	--

## 5 Valitse ohjelmoitava raita.

Valitse esimerkiksi raita [02].

Valitse [02] kohdasta [T] ↑/↓-painikkeilla ja paina sitten ⊕.

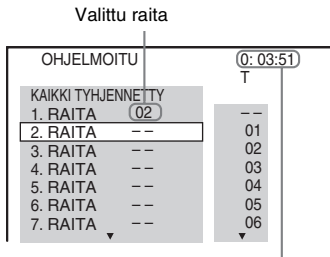

Ohjelmoitujen raitojen kokonaiskesto

## 6 Voit ohjelmoida muita raitoja toistamalla vaihteita 4 - 5.

Ohjelmoidut raidat näkyvät valitussa järjestyksessä.

## 7 Aloita ohjelmoitu toisto painamalla ▷.

Ohjelmoitu toisto alkaa.

Kun ohjelmoitu toisto loppuu, voit aloittaa saman ohjelman uudelleen painamalla ▷.

## Paluu normaaliin toistotilaan

Paina CLEAR, kun ohjelmoidun toiston näyttö ei näy televisioruudussa tai valitse [EI KÄYT.] vaiheessa 3. Voit toistaa saman ohjelman uudelleen valitsemalla [KÄYTÖSSÄ] vaiheessa 3 ja painamalla ⊕.

## Ohjausvalikkonäytön poistaminen käytöstä

Paina toistuvasti ☹ DISPLAY, kunnes ohjausvalikkonäyttö on poistettu käytöstä.

## Ohjelman muuttaminen tai peruuttaminen

1 Tee kohdassa "Oman ohjelman luominen" mainitut vaiheet 1 - 3.

2 Valitse muutettavan tai peruutettavan raidan ohjelmanumero ↑/↓-painikkeilla.

Jos haluat poistaa raidan ohjelmasta, paina CLEAR.

## 3 Tee ohjelmointi uudelleen vaiheessa 5 kuvatulla tavalla.

Voit peruuttaa ohjelman valitsemalla vaihtoehdon [--] kohdasta [T] ja painamalla ⊕.

## Kaikkien ohjelmoitujen raitojen peruuttaminen

1 Tee kohdassa "Oman ohjelman luominen" mainitut vaiheet 1 - 3.

2 Paina ↑ ja valitse [KAIKKI TYHJENNETTY].

3 Paina ⊕.

### Huomautus

- Kun palaat normaaliin toistoon painamalla CLEAR, myös satunnaistoisto ja toistuva toisto poistetaan käytöstä.

## Toisto satunnaisessa järjestyksessä

### (Satunnaistoisto)

VIDEO CD Super Audio CD C D DATA-CD DATA DVD

Voit toistaa levyn sisällön satunnaisessa järjestyksessä. Kun käytät tätä toimintoa uudelleen, satunnaistoiston järjestys voi muuttua.

### Huomautus

- Sama kappale saatetaan toistaa uudelleen, jos toistettavana on MP3-tiedostoja.

1 Paina toiston aikana ☹ DISPLAY.

Ohjausvalikkonäyttö tulee näkyviin televisioruutuun.

2 Valitse ☹☹☹ [SATUNNAIS] ↑/↓-painikkeilla ja paina sitten ⊕.

Esiin tulee [SATUNNAIS]-valikko.

3 Valitse satunnaistoiston kohde ↑/↓-painikkeilla.

■ VIDEO CD-, Super Audio CD- ja CD-levyt

- [EI KÄYT.]: ei käytössä.
- [RAITA]: levyn raitojen satunnaistoisto.

■ Ohjelmoidun toiston aikana

- [EI KÄYT.]: ei käytössä.



- [KÄYTÖSSÄ]: ohjelmoidun toiston raitojen satunnaistoisto.

#### ■ DATA CD- (ei koske videotiedostoja) tai DATA DVD -levyt (ei koske videotiedostoja)

- [EI KÄYT.]: ei käytössä.
- [PÄÄLLÄ(MUSIIKKI)]: nykyisen levyn kansiossa olevien MP3-tiedostojen satunnaistoisto. Jos kansiota ei ole valittu, ensimmäinen kansio toistetaan satunnaisessa järjestyksessä.

## 4 Paina ⊕.

Satunnaistoisto alkaa.

### Paluu normaaliin toistotilaan

Paina CLEAR tai valitse [EI KÄYT.] vaiheessa 3.

### Ohjausvalikkonäytön poistaminen käytöstä

Paina toistuvasti  DISPLAY, kunnes ohjausvalikkonäyttö on poistettu käytöstä.

#### Huomautus

- Satunnaistoistoa ei voi käyttää PBC-toistolla varustettujen VIDEO CD- ja Super VCD -levyjen kanssa.
- Kun palaat normaalitoistoon painamalla CLEAR, myös ohjelmoitu toisto ja toistuva toisto poistetaan käytöstä.

## Toistuva toisto

### (Toistuva toisto)



Voit toistaa levyn sisältöä toistuvasti. Voit käyttää satunnaistoiston ja ohjelmoidun toiston yhdistelmää.

## 1 Paina toiston aikana DISPLAY.

Ohjausvalikkonäyttö tulee näkyviin televisioruutuun.

## 2 Valitse [TOISTUVA] painikkeilla ja paina sitten .

Esiin tulee [TOISTUVA]-valikko.

## 3 Valitse toistuvan toiston kohde painikkeilla.

### ■ DVD VIDEO- ja DVD-VR-levyt

- [EI KÄYT.]: ei käytössä.
- [LEVY]: voit toistaa kaikkia levyn nimikkeitä toistuvasti.
- [NIMIKE]: voit toistaa levyn nykyistä nimikettä toistuvasti.
- [JAKSO]: voit toistaa levyn nykyistä jaksoa toistuvasti.

### ■ VIDEO CD-, Super Audio CD- ja CD-levyt

- [EI KÄYT.]: ei käytössä.
- [LEVY]: voit toistaa kaikkia levyn raitoja toistuvasti.
- [RAITA]: voit toistaa nykyistä raitaa toistuvasti.

### ■ DATA CD- tai DATA DVD -levyt

- [EI KÄYT.]: ei käytössä.
- [LEVY]: voit toistaa kaikkia levyn kansioita toistuvasti.
- [KANSIO]: voit toistaa nykyistä kansiota toistuvasti.
- [RAITA] (vain MP3-tiedostot): voit toistaa nykyistä tiedostoa toistuvasti.
- [TIEDOSTO] (vain videotiedostot): voit toistaa nykyistä tiedostoa toistuvasti.

## 4 Paina ⊕.

Vaihtoehto valitaan.

### Paluu normaaliin toistotilaan

Paina CLEAR tai valitse [EI KÄYT.] vaiheessa 3.

### Ohjausvalikkonäytön poistaminen käytöstä

Paina toistuvasti  DISPLAY, kunnes ohjausvalikkonäyttö on poistettu käytöstä.

#### Huomautus

- Toistuvaa toistoa ei voi käyttää PBC-toistolla varustettujen VIDEO CD- ja Super VCD -levyjen kanssa.
- Kun järjestelmässä toistetaan DATA CD- tai DATA DVD -levyä, joka sisältää toistoajoiltaan eroavia MP3-tiedostoja ja JPEG-kuvatiedostoja, ääni ei vastaa kuvaa.
- Kun palaat normaalitoistoon painamalla CLEAR, myös ohjelmoitu toisto ja satunnaistoisto poistetaan käytöstä.

# Levyn sisällön etsiminen ja valitseminen

## DVD-levyjen valikoiden käyttäminen

### DVD-V

DVD-levy on jaettu useisiin kuva- ja musiikkiosuuksiin. Näitä osuuksia kutsutaan ”nimikkeiksi”. Kun toistat DVD-levyä, jolla on useita nimikkeitä, voit valita haluamasi nimikkeen DVD TOP MENU -painikkeella. Kun toistat DVD-levyä, jolta voi valita esimerkiksi tekstityskielen ja ääniraidan kielen, voit tehdä nämä valinnat DVD MENU -painikkeella.

### 1 Paina DVD TOP MENU tai DVD MENU.

Levyn valikko tulee television kuvaruutuun.

Valikon vaihtoehdot vaihtelevat levyn mukaan.

### 2 Valitse toistettava tai muutettava kohta ←/↑/↓/→-painikkeilla tai numeropainikkeilla.

### 3 Paina ⊕.

## DVD-levyn valikon tarkasteleminen ohjausvalikkonäytössä

### 1 Paina toiston aikana ☰ DISPLAY.

Ohjausvalikkonäyttö tulee näkyviin televisioruutuun.

### 2 Valitse ☰ [LEVYN VALIKKO] ↑/↓-painikkeilla ja paina sitten ⊕.

Esiin tulee [LEVYN VALIKKO].

### 3 Valitse [VALIKKO] tai [PÄÄVALIKKO] ↑/↓-painikkeilla.

### 4 Paina ⊕.

## Ohjausvalikkonäytön poistaminen käytöstä

Paina toistuvasti ☰ DISPLAY, kunnes ohjausvalikkonäyttö on poistettu käytöstä.

## Alkuperäisen tai muokatun nimikkeen valitseminen DVD-VR-levyltä

### DVD-VR

Tätä toimintoa voi käyttää ainoastaan sellaisilla DVD-VR-levyillä, joihin on luotu toistoluettelo.

### 1 Paina ☰ DISPLAY, kun järjestelmä on pysäytystilassa.

Ohjausvalikkonäyttö tulee näkyviin televisioruutuun.

### 2 Valitse ▶ [ORIGINAL/PLAY LIST] ↑/↓-painikkeilla ja paina sitten ⊕.

Esiin tulee [ORIGINAL/PLAY LIST] -valikko.

### 3 Valitse haluamasi asetus ↑/↓-painikkeilla.

- [PLAY LIST]: voit toistaa nimikkeitä nykyisen toistoluettelon järjestyksen mukaisesti.
- [ORIGINAL]: voit toistaa alkuperäisiä nimikkeitä.

### 4 Paina ⊕.

## Nimikkeen, jakson, raidan, kohtauksen tai muun kohteen etsiminen

### DVD-V

### DVD-VR

### VIDEO CD



### Super Audio CD

### C D

### DATA-CD

### DATA DVD

Voit etsiä DVD VIDEO- tai DVD-VR -levyltä nimikkeen tai jakson ja VIDEO CD-, Super Audio CD-, CD-, DATA CD- tai DATA DVD -levyltä raidan, indeksin tai kohtauksen. DATA CD- ja DATA DVD -levyiltä voi etsiä kansioittain ja tiedostoittain. Koska levyn nimikkeille ja raidoille on annettu yksilölliset numerot, voit valita haluamasi nimikkeen tai raidan antamalla sen numeron. Voit etsiä kohtauksen myös aikakoodin avulla.

- 1** Paina  **DISPLAY**. (Jos [MEDIA]-asetuksena on [MUSIIKKI/VALOKUVA], paina  **DISPLAY** kahdesti.)

Ohjausvalikkonäyttö tulee näkyviin televisioruutuun.

- 2** Valitse hakutapa /-painikkeilla.

Esimerkki:  [JAKSO]

[\*\* (\*\*)] valitaan (\*\* tarkoittaa lukua).

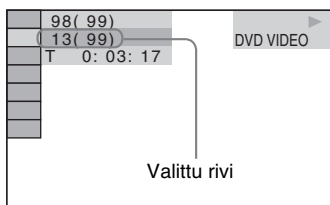

Sulkeissa näkyvä luku ilmaisee nimikkeiden, jaksujen, raitojen, indeksien, kohtauksien, kansioiden tai tiedostojen kokonaismäärän.

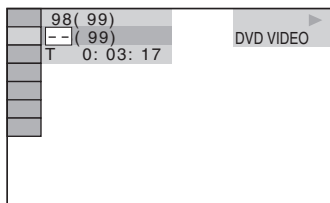

- 3** Paina .

[\*\* (\*\*)] muuttuu muotoon [-- (\*\*)].



- 4** Valitse /-painikkeilla tai numeropainikkeilla haluamasi nimikkeen, jakson, raidan, indeksin, kohtauksen tms. numero.

Jos teet virheen, poista numero painamalla CLEAR.

- 5** Paina .

Järjestelmä aloittaa toiston valitsemastasi numerosta.

#### Vinkki

- Kun ohjausvalikkonäyttö ei ole käytössä, voit hakea jaksoa (DVD VIDEO-, DVD-R- ja DVD-RW-levyt), raitaa (VIDEO CD-, Super Audio CD- ja CD-levyt) tai tiedostoa (DATA CD- ja DATA DVD -levyt (videotiedosto)) painamalla numeropainikkeita ja

.

## Kohtauksen haku aikakoodin avulla

DVD-V DVD-VR

- 1** Valitse  [AIKA] vaiheessa 2.

[T \*\*: \*\*: \*\*: \*\*] (parhaillaan toistettavan nimikkeen toisto aika) valitaan.

- 2** Paina .

[T \*\*: \*\*: \*\*: \*\*] muuttuu muotoon [T --:--:--].

- 3** Syötä aikakoodi numeropainikkeilla.

Jos esimerkiksi haluat hakea kohtauksen, joka on 2 tuntia, 10 minuuttia ja 20 sekuntia alkukohdan jälkeen, paina 2, 1, 0, 2, 0 ([2:10:20]).

- 4** Paina .

#### Huomautus

- DVD+RW-levyiltä ei voi hakea kohtauksia aikakoodin avulla.

# MP3-tiedostojen ja JPEG-kuvatiedostojen toistaminen

**DATA-CD** **DATA DVD**

MP3-tiedostoja tai JPEG-kuvatiedostoja voi toistaa, jos

- niiden tunniste on ”.mp3” (MP3-tiedosto) tai ”.jpg”/”.jpeg” (JPEG-kuvatiedosto)
- ne ovat DCF\*-kuvatiedostomuodossa.
- \* ”Design rule for Camera File system”: Japan Electronics and Information Technology Industries Association (JEITA) -organisaation määrittämät digitaalikameroiden kuvastandardit.

## Huomautus

- Järjestelmä toistaa kaikki tiedostot, joiden tunniste on ”.mp3”, ”.jpg” tai ”.jpeg”, vaikka tiedostot eivät olisikaan MP3- tai JPEG-muodossa. Tällaisten tiedostojen toisto voi tuottaa voimakkaan äänen, joka voi vaurioittaa kaiutinjärjestelmää.
- Tällä järjestelmällä ei voi toistaa MP3PRO-muodossa olevaa ääntä.
- Järjestelmä tunnistaa enintään 200 kansiota eikä toista enempää kuin 200 kansiota. (Järjestelmän tunnistamien kansioiden määrä voi vähetä kansioasetusten mukaan.)
- Järjestelmä tunnistaa enintään 150 MP3-tiedostoa tai JPEG-kuvatiedostoa yhdessä kansiossa.
- Toistossa voi olla viive, kun järjestelmä siirtyy seuraavaan kansioon tai vaihtaa kansiota.
- Järjestelmä ei ehkä toista tietyntyyppisiä JPEG-kuvatiedostoja (esim. JPEG-kuvatiedostot, jotka ovat kooltaan pienempiä kuin 8 (leveys) × 8 (korkeus)).

## MP3-tiedoston tai -kansion valitseminen

- 1** Paina toistuvasti **FUNCTION +/-**, kunnes etupaneelin näytössä lukee ”DVD”.
- 2** Aseta **DATA CD-** tai **DATA DVD -levy** laitteeseen.



Kun levy on asetettu paikalleen, televisioruutuun tulee luettelo levyllä olevista kansioista.

- 3** Paina  **DISPLAY**.

Ohjausvalikkonäyttö tulee näkyviin televisioruutuun.

- 4** Valitse  **[MEDIA]** -painikkeilla ja paina sitten .

Esiin tulee **[MEDIA]**-valikko.

- 5** Kun **[MUSIIKKI]** on valittuna, paina **DVD MENU**. Kun jokin muu kuin **[MUSIIKKI]** on valittuna, valitse **[MUSIIKKI]** -painikkeilla ja paina sitten .

Näkyviin tulee luettelo MP3-tiedostoja sisältävistä kansioista.

Valittu kansio näkyy keltaisella korostettuna.

### KANSIOLUETTELO

01	Let's Talk About Love (1985)
02	1st Album (1986)
03	In the Middle of Nowhere (1986)
04	Ready for Romance (1986)
05	In the Garden of Venus (1987)
06	Romantic Warriors (1987)
07	Back for Good (1988)
08	Alone (1999)

- 6** Valitse kansio -painikkeilla.

■ **Kansiossa olevien MP3-tiedostojen toistaminen**

Aloita valitun kansion toisto painamalla

.

■ **MP3-tiedoston valitseminen**

Paina .

Näkyviin tulee luettelo kansion sisältämistä tiedostoista.

### RAITALUETTELO

 03 In the Middle of Nowher...

01	Geronimo_s_Cadillac
02	Riding_On_A_White_Swan
03	Give_Me_Peace_On_Earth
04	Sweet_Little_Shella
05	Ten_Thousand_Lonely_Drums
06	Lonely_Tears_In_Chinatown
07	In_Shaire

Valitse tiedosto -painikkeilla ja paina

.

Järjestelmä aloittaa valitun tiedoston toiston. Voit poistaa tiedostoluettelon käytöstä painamalla DVD MENU. Kun painat DVD MENU -painiketta uudelleen, esiin tulee kansioluettelo.

## Siirtyminen seuraavalle tai edelliselle sivulle

Paina **➡** / **⬅**.

## Toiston pysäyttäminen

Paina **■**.

## Seuraavan tai edellisen MP3-tiedoston toistaminen

Toista seuraava MP3-tiedosto painamalla **▶▶**.

Toista edellinen MP3-tiedosto painamalla **◀◀** kahdesti.

Painamalla **◀◀**-painiketta kerran voit siirtyä nykyisen MP3-tiedoston alkuun.

Huomaa, että voit valita seuraavan kansion painamalla **▶▶** uudelleen toistettavan kansion viimeisen tiedoston jälkeen, mutta et voi kuitenkaan palata edelliseen kansioon painamalla **◀◀**. Voit palata edelliseen kansioon valitsemalla sen kansioluettelosta.

## Palaaminen edelliseen näyttöön

Paina **↶** RETURN.

## Näytön virran kytkeminen tai katkaiseminen

Paina DVD MENU.

## Kansion valitseminen kaukosäätimellä

Voit valita haluamasi kansion toiston tai tauon aikana nopeasti painamalla **□** +/-.

## Muut toiminnot

Lisätietoja on kohdassa ”Muut toiminnot” (sivulla 27).

## JPEG-kuvatiedoston tai -kansion valitseminen

- 1** Paina toistuvasti **FUNCTION +/-**, kunnes etupaneelin näytössä lukee ”DVD”.

- 2** Aseta **DATA CD-** tai **DATA DVD -levy** laitteeseen.

Kun levy on asetettu paikalleen, televisioruutuun tulee luettelo levyllä olevista kansioista.

- 3** Paina **☺ DISPLAY**.

Ohjausvalikkonäyttö tulee näkyviin televisioruutuun.

- 4** Valitse **🎵 📷 [MEDIA] ↑/↓-painikkeilla ja paina sitten **⊕****.

Esiin tulee [MEDIA]-valikko.

- 5** Kun [VALOKUVA] on valittuna, paina **DVD MENU**. Kun jokin muu kuin [VALOKUVA] on valittuna, valitse [VALOKUVA] **↑/↓-painikkeilla ja paina sitten **⊕****.

Näkyviin tulee luettelo JPEG-tiedostoja sisältävistä kansioista.

Valittu kansio näkyy keltaisella korostettuna.

KANSIOLUETTELO	
01	Happy birthday
02	Travelling 01
03	2003.08.20
04	Flowers
05	Travelling 02
06	Animals
07	2003.11.16
08	2003.12.03

- 6** Valitse kansio **↑/↓-painikkeilla**.

### ■ Siirtyminen seuraavalle tai edelliselle sivulle

Paina **➡** / **⬅**.

### ■ Kansiossa olevien JPEG-kuvatiedostojen toistaminen

Aloita valitun kansion toisto painamalla **▷**.

JPEG-kuvat toistetaan kuvaesityksenä.

Voit muuttaa kuvaesityksen kuvien vaihtoväliä (sivulla 39) ja lisätä

kuvaesitykseen tehosteita (sivulla 39).

## ■ JPEG-kuvatiedoston valitseminen pikkukuvista

Paina PICTURE NAVI.

Kansion JPEG-kuvatiedostot tulevat näkyviin 16 pikkukuvana.

1	2	3	4
5	6	7	8
9	10	11	12
13	14	15	16

Valitse katseltava JPEG-kuvatiedosto

←/↑/↓/→-painikkeilla ja paina sitten ⊕.

Jos haluat palata edelliseen näyttöön, paina ↶ RETURN.

## Seuraavan tai edellisen JPEG-kuvatiedoston toistaminen

Paina →/←-painikkeita, kun ohjausvalikkonäyttö ei ole näkyvissä. Huomaa, että voit valita seuraavan kansion painamalla → uudelleen toistettavan kansion viimeisen kuvan jälkeen, mutta et voi palata edelliseen kansioon painamalla ←. Voit palata edelliseen kansioon valitsemalla sen kansioluettelosta.

## JPEG-kuvatiedoston kiertäminen

Kun JPEG-kuvatiedosto näkyy televisioruudussa, voit kiertää JPEG-kuvatiedostoa 90 astetta kerrallaan.

Paina ↑/↓ JPEG-kuvatiedoston katselun aikana. Voit palata normaaliin näkymään painamalla CLEAR.

### Huomautus

- JPEG-kuvatiedostoa ei voi kiertää, jos [HDMI-ASETUKSET]-valikon [JPEG-TARKKUUS]-asetukseksi on valittu [(1920 × 1080i) HD □] tai [(1920 × 1080i) HD] (sivulla 48).

## Toiston pysäyttämisen

Paina ■.

## Näytön virran kytkeminen tai katkaiseminen

Paina DVD MENU.

## Kansion valitseminen kaukosäätimellä

Voit valita haluamasi kansion toiston tai tauon aikana nopeasti painamalla □ +/-.

## Muut toiminnot

Lisätietoja on kohdassa ”Muut toiminnot” (sivulla 27).

## Kuvaesityksen toistaminen äänen kanssa

Voit toistaa äänellisen kuvaesityksen asettamalla sekä MP3-tiedostot että JPEG-kuvatiedostot samaan kansioon DATA CD- tai DATA DVD -levyllä.

- 1** Paina toistuvasti FUNCTION +/-, kunnes etupaneelin näytössä lukee ”DVD”.
- 2** Aseta DATA CD- tai DATA DVD -levy laitteeseen.  
Kun levy on asetettu paikalleen, televisioruutuun tulee luettelo levyllä olevista kansioista.
- 3** Paina ☺ DISPLAY.  
Ohjausvalikkonäyttö tulee näkyviin televisioruutuun.
- 4** Valitse  [MEDIA] ↑/↓-painikkeilla ja paina sitten ⊕.  
Esiin tulee [MEDIA]-valikko.
- 5** Kun [MUSIIKKI/VALOKUVA] on valittuna, paina DVD MENU. Kun jokin muu kuin [MUSIIKKI/VALOKUVA] on valittuna, valitse [MUSIIKKI/VALOKUVA] ↑/↓-painikkeilla ja paina sitten ⊕.  
Näkyviin tulee kansioluettelo.
- 6** Valitse haluamasi kansio ↑/↓-painikkeilla ja paina ▷.  
Järjestelmä aloittaa valitun kansion toiston. Voit ottaa kansioluettelon käyttöön tai poistaa sen käytöstä painamalla toistuvasti DVD MENU.

#### Huomautus

- Jos toistat suurikokoista MP3-tiedostoa ja JPEG-kuvatiedostoa samanaikaisesti, äänessä voi olla katkoja. Sony suosittaa valitsemaan MP3-raidan bittinopeudeksi luonnin yhteydessä enintään 128 kbps. Jos äänessä on silti katkoja, pienennä JPEG-kuvatiedoston kokoa.

## JPEG-kuvatiedostojen kuvaesityksen keston määrittäminen

- 1 Paina** **DISPLAY**. (Jos [MEDIA]-asetuksena on [MUSIIKKI/VALOKUVA], paina **DISPLAY** kahdesti.)  
Ohjausvalikkonäyttö tulee näkyviin televisioruutuun.
- 2 Valitse** **[VAIHTOVÄLI]** **↑/↓-painikkeilla ja paina sitten** **+**.  
Esiin tulee [VAIHTOVÄLI]-valikko.
- 3 Valitse haluamasi asetus** **↑/↓-painikkeilla**.
  - **[NORMAALI]**: voit valita normaalin keston.
  - **[NOPEA]**: voit valita [NORMAALI]-asetusta lyhyemmän keston.
  - **[HIDAS 1]**: voit valita [NORMAALI]-asetusta pidemmän keston.
  - **[HIDAS 2]**: voit valita [HIDAS 1]-asetusta pidemmän keston.
- 4 Paina** **+**.

#### Huomautus

- Joidenkin JPEG-kuvatiedostojen näyttäminen voi kestää määritettyä asetusta pitempään. Tämä koskee erityisesti progressiivisia JPEG-kuvatiedostoja tai yli 3 000 000 kuvapisteen JPEG-kuvatiedostoja.

## Tehosteen valitseminen kuvaesityksen JPEG-kuvatiedoille

- 1 Paina** **DISPLAY**. (Jos [MEDIA]-asetuksena on [MUSIIKKI/VALOKUVA], paina **DISPLAY** kahdesti.)

Ohjausvalikkonäyttö tulee näkyviin televisioruutuun.

- 2 Valitse** **[TEHOSTE]** **↑/↓-painikkeilla ja paina sitten** **+**.  
Esiin tulee [TEHOSTE]-valikko.
- 3 Valitse haluamasi asetus** **↑/↓-painikkeilla**.
  - **[TILA 1]**: JPEG-kuvatiedosto liikuu näkyviin ylhäältä alas.
  - **[TILA 2]**: JPEG-kuvatiedosto tulee näkyviin television kuvaruudun vasemmasta reunasta.
  - **[TILA 3]**: JPEG-kuvatiedosto tulee näkyviin television kuvaruudun keskeltä.
  - **[TILA 4]**: JPEG-kuvatiedostojen tehosteet vaihtelevat sattumanvaraisesti.
  - **[TILA 5]**: JPEG-kuvatiedosto liikuu edellisen kuvan päälle.
  - **[EI KÄYT.]**: ei käytössä.
- 4 Paina** **+**.

#### Huomautus

- [TEHOSTE]-asetus ei ole käytössä, jos [HDMI-ASETUKSET]-valikon [JPEG-TARKKUUS]-asetukseksi on valittu [(1920 × 1080i) HD ] tai [(1920 × 1080i) HD] (sivulla 48).

## Toistojärjestyksen määrittäminen tiedostotyyppin perusteella

Voit valita toistojärjestyksen, kun levyllä on useita tiedostotyyppisiä (MP3-tiedostoja, JPEG-kuvatiedostoja tai videotiedostoja).

- 1 Paina toistuvasti** **FUNCTION** **+/-**, kunnes etupaneelin näytössä lukee "DVD".
- 2 Aseta** **DATA CD-** tai **DATA DVD -levy** laitteeseen.  
Kun levy on asetettu paikalleen, televisioruutuun tulee luettelo levyllä olevista kansioista.
- 3 Paina** **DISPLAY**.  
Ohjausvalikkonäyttö tulee näkyviin televisioruutuun.

#### 4 Valitse [MEDIA] ↑/↓-painikkeilla ja paina sitten ⊕.

Esiin tulee [MEDIA]-valikko.

#### 5 Valitse haluamasi asetus ↑/↓-painikkeilla.

- [MUSIIKKI/VALOKUVA]: voit toistaa saman kansion JPEG-kuvatiedostot ja MP3-tiedostot kuvaesityksenä.
- [MUSIIKKI]: MP3-tiedostojen toisto on etusijalla.
- [VIDEO]: videotiedostojen toisto on etusijalla.
- [VALOKUVA]: JPEG-kuvatiedostojen toisto on etusijalla. JPEG-kuvatiedostoja voi toistaa kuvaesityksenä.

#### 6 Paina ⊕.

Lisätietoja toistojärjestyksestä tiedostotyyppien mukaan [MEDIA]-toiminnossa on kohdassa ”Tiedostotyyppien mukainen toistojärjestys” (sivulla 97).

### MP3-tiedostojen ja JPEG-kuvatiedostojen luettelon tarkasteleminen

#### 1 Paina toiston aikana DISPLAY.

Ohjausvalikkonäyttö tulee näkyviin televisoriuutuun.

#### 2 Valitse [SELAUS] ↑/↓-painikkeilla ja paina sitten ⊕.

Esiin tulee [SELAUS]-valikko.

#### 3 Valitse haluamasi luettelo ↑/↓-painikkeilla ja paina sitten ⊕.

- [KANSIOLUETTELO]: Näkyviin tulee kansioluettelo. Noudata kohdan ”MP3-tiedoston tai -kansion valitseminen” (sivulla 36) tai ”JPEG-kuvatiedoston tai -kansion valitseminen” (sivulla 37) vaiheen 6 ohjeita.
- [KUALUETTELO] (vain JPEG-kuvatiedostot): Kansion JPEG-kuvatiedostot tulevat näkyviin 16 pikkukuvana. Noudata kohdan ”JPEG-kuvatiedoston tai -kansion valitseminen” (sivulla 37) vaiheen 6 ohjeita.

## Videotiedostojen katseleminen

DATA-CD DATA DVD

### Videotiedostot

Voit toistaa DivX- ja MPEG4-videotiedostoja. DivX® on DivX, Inc:n kehittämä videotiedostojen pakkaustekniikka. Tämä tuote on virallinen DivX® Certified -tuote. Voit toistaa DivX®-videotiedostoja sisältäviä DATA CD- ja DATA DVD -levyjä.

### Järjestelmässä käytettävät DATA CD- ja DATA DVD -levyt

Järjestelmä toistaa vain sellaisia DATA CD -levyjä, joiden muoto on ISO 9660 Level 1/2- tai Joliet-yhteensopiva, sekä UDF (Universal Disk Format) -muotoisia DATA DVD -levyjä. Tallennusmuodosta on lisätietoa levyasemien ja tallennusohjelmiston (lisävaruste) käyttöohjeissa.

### Tietoja DATA CD- tai DATA DVD -levyjen tietojen toistojärjestyksestä

Huomaa, että toistojärjestystä ei ehkä voi määrittää sen mukaan, mitä ohjelmistoa on käytetty videotiedoston luonnissa, onko kansioita yli 200 ja onko kussakin kansiossa yli 150 videotiedostoa.

#### Huomautus

- Järjestelmä ei ehkä toista joitakin Packet Write -muodossa tallennettuja DATA CD- tai DATA DVD -levyjä.

### Järjestelmässä toistettavaksi soveltuvat DivX-videotiedostot

Tässä järjestelmässä voi toistaa tiedostoja, jotka on tallennettu DivX-muodossa ja joiden tunniste on ”.avi” tai ”.divx”. Tässä järjestelmässä ei voi toistaa tiedostoja, joiden tunniste on ”.avi” tai ”.divx”, jos ne eivät sisällä DivX-videota.



**Huomautus**

- Järjestelmässä ei ehkä voi toistaa DivX-videotiedostoja, jotka on yhdistetty kahdesta tai useammasta DivX-videotiedostosta.
- Tässä järjestelmässä ei voi toistaa DivX-videotiedostoa, jonka koko on suurempi kuin 720 (leveys) × 576 (korkeus) tai 2 gigatavua.
- Joissakin DivX-videotiedostoissa ääni ei ehkä vastaa television kuvaruudussa näkyvää kuvaa tai se voi olla katkonaista.
- Tässä järjestelmässä ei voi toistaa joitakin yli 3 tunnin pituisia DivX-videotiedostoja.
- Joissakin DivX-videotiedostoissa kuva voi pysähtyä tai olla epäselvä, jolloin on suositeltavaa luoda tiedosto uudelleen pienemmällä bittinopeudella. Jos ääni on yhä epäselvä, kannattaa käyttää MP3-äänimuotoa. Huomaa, että järjestelmä ei tue WMA (Windows Media Audio) -muotoa DivX-tiedostojen toiston yhteydessä.
- DivX-videotiedostojen pakkaustekniikan vuoksi kuvan esiintulo voi kestää jonkin aikaa, kun ▷-painiketta on painettu.

## Järjestelmässä toistettavaksi soveltuvat MPEG4-videotiedostot

Tässä järjestelmässä voi toistaa tiedostoja, jotka on tallennettu MP4-muodossa ja joiden tunniste on ".mp4" tai ".m4v". Tässä järjestelmässä ei voi toistaa tiedostoja, joiden tunniste on ".mp4" tai ".m4v", jos ne eivät sisällä MPEG4-videota.

**Huomautus**

- Yhteensopivuus kaikkien MPEG4-videoiden koodaus- ja tallennusohjelmistojen, tallennuslaitteiden ja tallennusvälineiden kanssa ei ole taattua.

## Kansion valitseminen

- 1** Paina toistuvasti **FUNCTION +/-**, kunnes etupaneelin näytössä lukee "DVD".
- 2** Aseta **DATA CD-** tai **DATA DVD -levy** laitteeseen.  
Kun levy on asetettu paikalleen, televisoriin tulee luettelo levyllä olevista kansioista.
- 3** Paina  **DISPLAY**.  
Ohjausvalikkonäyttö tulee näkyviin televisoriin.

- 4** Valitse  **[MEDIA]** ↑/↓-painikkeilla ja paina sitten .

Esiin tulee [MEDIA]-valikko.

- 5** Kun **[VIDEO]** on valittuna, paina **DVD MENU**. Jos jokin muu kuin **[VIDEO]** on valittuna, valitse **[VIDEO]** ↑/↓-painikkeilla ja paina sitten .

Näkyviin tulee luettelo videotiedostoista sisältävistä kansioista.

Valittu kansio näkyy keltaisella korostettuna.

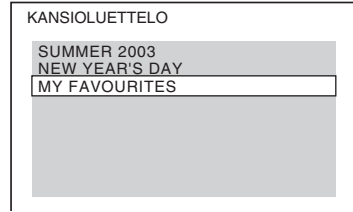

- 6** Valitse toistettava kansio ↑/↓-painikkeilla.

- 7** Paina ▷.

Järjestelmä aloittaa valitun kansion toiston. Lisätietoja videotiedostojen valitsemisesta on kohdassa "Videotiedoston valitseminen" (sivulla 42).

## Siirtyminen seuraavalle tai edelliselle sivulle

Paina  / .

## Toiston pysäyttäminen

Paina .

## Näytön virran kytkeminen tai katkaiseminen

Paina DVD MENU.

## Kansion valitseminen kaukosäätimellä

Voit valita haluamasi kansion toiston tai tauon aikana nopeasti painamalla  +/-.

## Muut toiminnot

Lisätietoja on kohdassa "Muut toiminnot" (sivulla 27).

## Videotiedoston valitseminen

### 1 Paina $\oplus$ kohdan ”Kansion valitseminen” vaiheen 6 jälkeen.

Näkyviin tulee luettelo kansion sisältämistä tiedostoista.

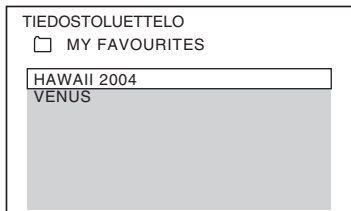

### 2 Valitse tiedosto $\uparrow/\downarrow$ -painikkeilla ja paina $\oplus$ .

Valitun tiedoston toisto alkaa.

## Siirtyminen seuraavalle tai edelliselle sivulle

Paina  $\rightarrow$  /  $\leftarrow$ .

## Palaaminen edelliseen näyttöön

Paina  $\curvearrowright$  RETURN.

## Toiston pysäyttäminen

Paina  $\blacksquare$ .

## Seuraavan tai edellisen videotiedoston toistaminen ottamatta käyttöön tiedostoluetteloa

Voit valita seuraavan tai edellisen videotiedoston samasta kansiossa  $\blacktriangleright/\blacktriangleleft$ -painikkeilla.

Voit myös valita seuraavan kansion ensimmäisen tiedoston painamalla  $\blacktriangleright\blacktriangleright$  toistettavan kansion viimeisen tiedoston toiston aikana. Huomaa, että et voi palata edelliseen kansioon painamalla  $\blacktriangleleft\blacktriangleleft$ . Voit palata edelliseen kansioon valitsemalla sen kansioluettelosta.

### Vinkki

• Jos katselukertojen määrä on ennalta määritetty, voit toistaa DivX-videotiedoston niin monta kertaa kuin määrittäminen sallii. Seuraavat tapahtumat lasketaan mukaan:

- kun järjestelmä sammutetaan

- kun toista tiedostoa toistetaan
- kun levykelkka avataan.

## Videotiedostojen luettelon tarkasteleminen

### 1 Paina toiston aikana $\text{⏏}$ DISPLAY.

Ohjausvalikkonäyttö tulee näkyviin televisioruutuun.

### 2 Valitse $\text{⏏}$ [SELAUS] $\uparrow/\downarrow$ -painikkeilla ja paina sitten $\oplus$ .

Esiin tulee [SELAUS]-valikko.

### 3 Valitse [KANSIOLUETTELO] $\uparrow/\downarrow$ -painikkeilla ja paina sitten $\oplus$ .

Näkyviin tulee kansioluettelo. Noudata kohdan ”Kansion valitseminen” (sivulla 41) vaiheen 6 ohjeita.

# Kuvan ja äänen välisen viiveen säätäminen

## [A/V SYNC]

DVD-V

DVD-VR

VIDEO CD

DATA-CD

DATA DVD

Jos ääni ei vastaa television kuvaruudussa näkyvää kuvaa, voit säätää kuvan ja äänen välisen viiveen.

### 1 Paina DISPLAY.

Ohjausvalikkonäyttö tulee näkyviin televisioruutuun.

### 2 Valitse [A/V SYNC] -painikkeilla ja paina sitten .

Esiin tulee [A/V SYNC] -valikko.

### 3 Valitse haluamasi asetus -painikkeilla.

- [EI KÄYT.]: ei käytössä.
- [KÄYTÖSSÄ]: voit korjata kuvan ja äänen välisen viiveen.

### 4 Paina .

#### Huomautus

- [A/V SYNC] -toiminto ei ehkä ole käytettävissä tulosignaalista riippuen.

# Levyn toiston rajoittaminen

## [KÄYTÖNVALVONTA]

DVD-V

[KÄYTÖNVALVONTA]-toiminnon avulla voit rajoittaa rajoituksia sisältävien DVD-levyjen toistoa. Kohtauksien katselu voidaan estää tai kyseiset kohtaukset voidaan korvata muilla kohtauksilla.

Voit ottaa toistorajoitukset käyttöön

tallentamalla salasanan. Jos

[KÄYTÖNVALVONTA]-toiminto on

käytössä, rajoitettujen levyjen toistoon tarvitaan salasana.

### 1 Paina toistuvasti FUNCTION +/-, kunnes etupaneelin näytössä lukee "DVD".

### 2 Paina DISPLAY, kun järjestelmä on pysäytystilassa.

Ohjausvalikkonäyttö tulee näkyviin televisioruutuun.

### 3 Valitse [ASETUKSET] -painikkeilla ja paina sitten .

Esiin tulee [ASETUKSET]-valikko.

### 4 Valitse [MUKAUTETTU] -painikkeilla ja paina sitten .

Esiin tulee asetusnäyttö.

### 5 Valitse [JÄRJESTELMÄASETUKSET] -painikkeilla ja paina sitten .

Esiin tulee

[JÄRJESTELMÄASETUKSET]-valikko.

## 6 Valitse [KÄYTÖNVALVONTA →] ↑/↓-painikkeilla ja paina sitten ⊕.

### ■ Jos et ole syöttänyt salasanaa

Esiin tulee näyttö, jossa voit antaa uuden salasanan.

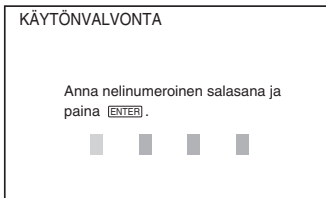

Syötä 4-numeroinen salasana numeropainikkeilla ja paina sitten ⊕. Esiin tulee näyttö, jossa voit vahvistaa salasanan.

### ■ Jos olet jo tallentanut salasanan

Esiin tulee näyttö, jossa voit antaa salasanan.

## 7 Anna 4-numeroinen salasana numeropainikkeilla ja paina sitten ⊕.

Esiin tulee näyttö, jossa voit asettaa toiston rajoitustason.

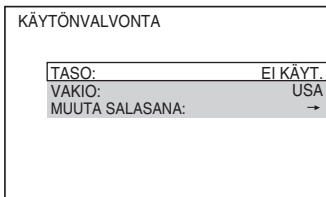

## 8 Valitse [VAKIO] ↑/↓-painikkeilla ja paina sitten ⊕.

Esiin tulee [VAKIO]-valikko.

## 9 Valitse toistorajoitukseksi maantieteellinen alue ↑/↓-painikkeilla ja paina sitten ⊕.

Alue on valittu.

Jos valitset [MUUT →] -vaihtoehdon, valitse vakiokoodi taulukosta ”Käytönvalvonnan aluekoodien luettelo” (sivulla 98) ja syötä se numeropainikkeilla.

## 10 Valitse [TASO] ↑/↓-painikkeilla ja paina sitten ⊕.

Esiin tulee [TASO]-valikko.

## 11 Valitse haluamasi taso ↑/↓-painikkeilla ja paina sitten ⊕.

[KÄYTÖNVALVONTA]-asetukset on määritetty.

Mitä pienempi arvo valitaan, sitä tiukempi on rajoitus.

## [KÄYTÖNVALVONTA]-toiminnon poistaminen käytöstä

Määritä [TASO]-asetukseksi [EI KÄYT.] vaiheessa 11.

## [KÄYTÖNVALVONTA]-toiminnolla suojatun levyn toistaminen

### 1 Aseta levy järjestelmään ja paina ▷.

Esiin tulee näyttö, jossa voit antaa salasanan.

### 2 Syötä 4-numeroinen salasana numeropainikkeilla ja paina ⊕.

Järjestelmä aloittaa toiston.

#### Vinkki

- Jos unohdat salasanan, poista levy ja toimi kohdan ”Levyn toiston rajoittaminen” (sivulla 43) vaiheiden 1 - 6 mukaan. Kun järjestelmä kehottaa antamaan salasanan, syötä numeropainikkeilla luku ”199703” ja paina sitten ⊕. Näytössä pyydetään syöttämään uusi 4-numeroinen salasana. Kun olet antanut 4-numeroisen salasanan, aseta levy ja paina ▷. Kun salasanan syöttönäyttö tulee näkyviin, anna uusi salasana.

## Salasanan muuttaminen

### 1 Paina toistuvasti FUNCTION +/-, kunnes etupaneelin näytössä lukee ”DVD”.

### 2 Paina ☰ DISPLAY, kun järjestelmä on pysäytystilassa.

Ohjausvalikkonäyttö tulee näkyviin televisioruutuun.

### 3 Valitse [ASETUKSET] ↑/↓-painikkeilla ja paina sitten ⊕.

Esiin tulee [ASETUKSET]-valikko.

### 4 Valitse [MUKAUTETTU] ↑/↓-painikkeilla ja paina sitten ⊕.

Esiin tulee asetusnäyttö.

# Järjestelmän asetusten muuttaminen asetusnäytön avulla

Voit muuttaa esimerkiksi kuvan ja äänen asetuksia.

Näkyvissä olevat kohteet vaihtelevat alueittain.

## Huomautus

• Levyille tallennetut toistoasetukset kumoavat asetusnäytön asetukset, joten kaikki tässä kuvatut toiminnot eivät välttämättä toimi.

- 5** Valitse [JÄRJESTELMÄASETUKSET] ↑/↓-painikkeilla ja paina sitten ⊕.
- Esiin tulee [JÄRJESTELMÄASETUKSET]-valikko.
- 6** Valitse [KÄYTÖNVALVONTA →] ↑/↓-painikkeilla ja paina sitten ⊕.
- Esiin tulee näyttö, jossa voit antaa salasanan.
- 7** Syötä 4-numeroinen salasana numeropainikkeilla ja paina ⊕.
- 8** Valitse [MUUTA SALASANA →] ↑/↓-painikkeilla ja paina sitten ⊕.
- 9** Syötä uusi 4-numeroinen salasana numeropainikkeilla ja paina sitten ⊕.
- 10** Vahvista salasana syöttämällä se uudelleen numeropainikkeilla ja paina sitten ⊕.

## Jos teet virheen syöttäessäsi salasanaa

Paina ensin ← ja sitten ⊕ ja syötä oikea numero.

- 1** Paina toistuvasti FUNCTION +/–, kunnes etupaneelin näytössä lukee ”DVD”.
- 2** Paina ☰ DISPLAY, kun järjestelmä on pysäytystilassa.  
Ohjausvalikkonäyttö tulee näkyviin televisioruutuun.
- 3** Valitse  [ASETUKSET] ↑/↓-painikkeilla ja paina sitten ⊕.  
Esiin tulee [ASETUKSET]-valikko.
- 4** Valitse [MUKAUTETTU] ↑/↓-painikkeilla ja paina sitten ⊕.  
Esiin tulee asetusnäyttö.
- 5** Valitse asetuskohte ↑/↓-painikkeilla ja paina sitten ⊕.
  - [KIELEN ASETUS] (sivulla 46)
  - [VIDEO-ASETUKSET] (sivulla 47)
  - [HDMI-ASETUKSET] (sivulla 47)
  - [AUDIOASETUKSET] (sivulla 49)
  - [JÄRJESTELMÄASETUKSET] (sivulla 49)
  - [KAIUTINASETUKSET] (sivulla 50)

Esimerkki: [VIDEO-ASETUKSET]

Valittu kohta

VIDEO-ASETUKSET	
TV-TYYPPI:	16:9
LINE:	VIDEO
TAUKOTILA:	AUTO

Kohdat

## 6 Valitse kohde ↑/↓-painikkeilla ja paina sitten ⊕.

Esiin tulevat valitun kohdan vaihtoehdot.

Esimerkki: [TV-TYYPPI]

VIDEO-ASETUKSET	
TV-TYYPPI:	16:9
LINE:	16:9
TAUKOTILA:	4:3 LETTER BOX 4:3 PAN SCAN

Vaihtoehdot

## 7 Valitse asetus ↑/↓-painikkeilla ja paina sitten ⊕.

Asetus on valittu ja määrittäykset tehty.

Esimerkki: [4:3 LETTER BOX]

VIDEO-ASETUKSET	
TV-TYYPPI:	4:3 LETTER BOX
LINE:	VIDEO
TAUKOTILA:	AUTO

Valittu asetus

## Kaikkien [ASETUKSET]-valintojen nollaaminen

Lisätietoja kaikkien [ASETUKSET]-valintojen nollaamisesta on kohdassa ”[ASETUKSET]-valikon oletusasetusten palauttaminen” (sivulla 81).

## Näytön tai ääniraidan kielen valitseminen

### [KIELEN ASETUS]

Voit valita kuvaruutunäyttöjen ja ääniraidan kielen useista eri kielistä.

KIELEN ASETUS	
NÄYTTÖ:	ENGLANTI
VALIKKO:	ENGLANTI
AUDIO:	ALKUPERÄINEN
TEKSTITYS:	ÄÄNEN MUKAAN

### ■ [NÄYTTÖ] (kuvaruutunäyttö)

Voit vaihtaa television kuvaruutunäytön kielen.

### ■ [VALIKKO] (vain DVD VIDEO -levyt)

Voit valita haluamasi kielen levyn valikkoa varten.

### ■ [AUDIO] (vain DVD VIDEO -levyt)

Voit valita ääniraidan kielen.

Kun valitset [ALKUPERÄINEN]-vaihtoehdon, levyille määritetty ensisijainen kieli tulee käyttöön.

### ■ [TEKSTITYS] (vain DVD VIDEO -levyt)

Voit valita DVD VIDEO -levyille tallennetun tekstityksen kielen.

Jos valitset [ÄÄNEN MUKAAN]-vaihtoehdon, tekstityskieli muuttuu ääniraidalle valitsemasi kielen mukaiseksi.

#### Huomautus

- Jos valitset [VALIKKO]-, [AUDIO]- tai [TEKSTITYS]-asetukseksi kielen, jota DVD VIDEO -levyille ei ole tallennettu, järjestelmä valitsee automaattisesti jonkin tallennetuista kielistä (kielen valinta ei ole automaattinen kaikilla levyillä).

#### Vinkki

- Jos valitset [MUUT →] [VALIKKO]-, [AUDIO]- ja [TEKSTITYS]-asetukseksi, valitse kielikoodi kohdasta ”Kielikoodien luettelo” (sivulla 98) ja syötä se numeropainikkeilla.

## Näytön asetukset

### [VIDEO-ASETUKSET]

Valitse asetukset kytkettävän television mukaan.

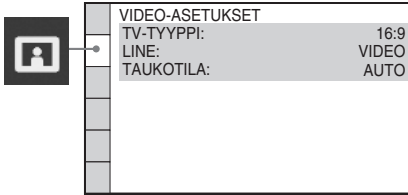

### ■ [TV-TYYPPI]

Voit valita kytkettävän television kuvasuhteen.

[16:9]: valitse tämä vaihtoehto, jos käytössä on laajakuvatelevisio tai laajakuvatoiminnolla varustettu televisio.



[4:3 LETTER BOX]: valitse tämä vaihtoehto, jos kytket 4:3-kuvasuhteen television. Järjestelmä näyttää kuvan laajakuvana siten, että television kuvaruudun ala- ja yläreunaan jää musta alue.



[4:3 PAN SCAN]: valitse tämä vaihtoehto, jos kytket 4:3-kuvasuhteen television. Järjestelmä näyttää laajakuvan automaattisesti koko kuvaruudussa siten, että osa kuvasta rajautuu pois.



### Huomautus

- Joitakin DVD-levyjä toistettaessa järjestelmä voi valita automaattisesti [4:3 LETTER BOX] -vaihtoehdon [4:3 PAN SCAN] -vaihtoehdon sijaan tai päinvastoin.

### ■ [LINE]

Voit valita, missä muodossa videosaignaali lähetetään laitteen takapaneelin EURO AV OUTPUT (TO TV) -liitännästä.

[VIDEO]: Järjestelmä lähettää videosaignaalia.  
[RGB]: Järjestelmä lähettää RGB-signaalia.

### Huomautus

- Jos televisio ei voi vastaanottaa RGB-signaalia, television kuvaruudussa ei näy kuvaa, vaikka valitset [RGB]-vaihtoehdon. Katso lisätietoja television mukana toimitetusta käyttöohjeesta.
- [RGB]-vaihtoehtoa ei voi valita, kun "HDMI"-ilmaisim palaa. [RGB]-asetukseksi tulee automaattisesti [VIDEO], jos johonkin kytkettyyn HDMI-laitteeseen kytketään virta.

### ■ [TAUKOTILA] (vain DVD VIDEO-, DVD-R- ja DVD-RW-levyt)

Voit valita taukotilassa näkyvän kuvan.

[AUTO]: Kuva, mukaan lukien liikkuvat kohteet, näkyy värinättömänä. Tämä asetus soveltuu normaalikäyttöön.

[RUUTU]: Kuva, mukaan lukien liikkumattomat kohteet, näkyy suuritarkkuuksisena.

## HDMI-yhteyden asetukset

### [HDMI-ASETUKSET]

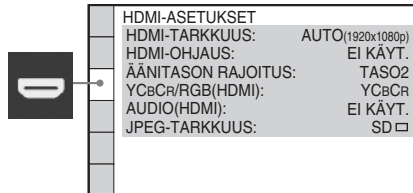

---

## ■ [HDMI-TARKKUUS]

Voit valita HDMI OUT -liitännän kautta lähetettävän videosaunan tyypin. Lisätietoja on kohdassa ”HDMI OUT -liitännästä lähetettävän videosaunan tyypin valitseminen” (sivulla 21).

[AUTO (1920 × 1080p)]: Järjestelmä lähettää kytkettyyn televisioon parhaiten soveltuvaa videosaunaa.

[1920 × 1080i]: Järjestelmä lähettää 1920 × 1080i\* -videosaunaa.

[1280 × 720p]: Järjestelmä lähettää 1280 × 720p\* -videosaunaa.

[720 × 480p]\*\*: Järjestelmä lähettää 720 × 480p\* -videosaunaa.

\* i: lomitettu, p: progressiivinen

\*\* Joillakin alueilla myytävissä malleissa näkyviin voi tulla [720 × 480/576p].

---

## ■ [HDMI-OHJAUS]

Voit ottaa [HDMI-OHJAUS]-toiminnon käyttöön tai poistaa sen käytöstä. Tämä toiminto on käytettävissä, jos järjestelmä ja televisio on kytketty HDMI-kaapelilla. Lisätietoja on kohdassa ”BRAVIA” Syncin HDMI-ohjauksen käyttäminen” (sivulla 57).

[EI KÄYT.]: ei käytössä.

[KÄYTÖSSÄ]: käytössä. HDMI-kaapelilla kytkettyjä laitteita voi käyttää kummankin kytketyn laitteen kautta.

---

## ■ [ÄÄNITASON RAJOITUS]

Jos siirät televisioin äänen toistettavaksi järjestelmän kaiuttimista television valikon kautta (tai painamalla THEATRE-painiketta), järjestelmän äänenhallinta (sivulla 58) otetaan käyttöön ja järjestelmästä voi kuulua voimakas ääni äänenvoimakkuusasetuksista riippuen. Voit välttää tämän rajoittamalla äänenvoimakkuuden korkeinta tasoa.

[TASO3]: Äänenvoimakkuuden korkein taso on 10.

[TASO2]: Äänenvoimakkuuden korkein taso on 15.

[TASO1]: Äänenvoimakkuuden korkein taso on 20.

[EI KÄYT.]: Ei käytössä.

---

## Huomautus

- Tämä toiminto on käytettävissä vain, jos [HDMI-OHJAUS]-asetuksena on [KÄYTÖSSÄ].

---

## ■ [YCbCr/RGB (HDMI)]

Voit valita HDMI OUT -liitännän kautta lähetettävän HDMI-signaalin tyypin.

[YCbCr]: Järjestelmä lähettää YCbCr-signaalia.

[RGB]: Järjestelmä lähettää RGB-signaalia.

---

## Huomautus

- Jos toistokuva vääristyy, valitse [YCbCr]-asetukseksi [RGB].
- Jos HDMI OUT -liitäntä on kytketty DVI-liitännällä varustettuun laitteeseen, [RGB]-signaalit lähetetään automaattisesti, vaikka [YCbCr]-asetus olisikin valittuna.

---

## ■ [AUDIO (HDMI)]

Voit valita HDMI OUT -liitännässä käytettävän äänen lähtötilan.

[EI KÄYT.]: Järjestelmä ei lähetä ääntä HDMI OUT -liitännän kautta.

[KÄYTÖSSÄ]: Järjestelmä lähettää audiosignaalit muuntamalla Dolby Digital-, DTS- tai 96 kHz:n 24-bittiset PCM-signaalit 48 kHz:n 16-bittisiksi PCM-signaaleiksi.

---

## Huomautus

- Jos kytket laitteen televisioon HDMI-kaapelilla ja [KÄYTÖSSÄ] on valittuna, [AUDIO DRC]-, [A/V SYNC]-, DYNAMIC BASS-, ”DEC. MODE”- tai äänitila-asetukset eivät vaikuta television ääneen.
- Jos valitset jonkin muun asetuksen kuin ”DVD” tai ”USB”, järjestelmä ei lähetä ääntä HDMI OUT -liitännästä, vaikka [AUDIO (HDMI)] -asetuksena on [KÄYTÖSSÄ].

---

## ■ [JPEG-TARKKUUS]

Voit valita HDMI OUT -liitännän kautta lähetettävien JPEG-kuvatiedostojen tarkkuuden.

[SD □]: Järjestelmä lähettää normaalitarkkuuksisen kuvan mustalla kehyksellä.

[HD □]: Järjestelmä lähettää HD-tarkkuuksisen kuvan mustalla kehyksellä.

[HD]: Järjestelmä lähettää HD-tarkkuuksisen kuvan ilman mustaa kehystä.



[(1920 × 1080i) HD □]: Järjestelmä lähettää täyden koon HD-tarkkuuksisen kuvan mustalla kehyksellä.

[(1920 × 1080i) HD]: Järjestelmä lähettää täyden koon HD-tarkkuuksisen kuvan ilman mustaa kehystä.

#### Huomautus

- [JPEG-TARKKUUS] on käytettävissä vain, jos [VIDEO-ASETUKSET]-valikon [TV-TYYPPI]-asetuksena on [16:9] ja [HDMI-ASETUKSET]-valikon [HDMI-TARKKUUS]-asetuksena on jokin muu kuin [720 × 480p] tai [720 × 480/576p].
- Voit valita [(1920 × 1080i) HD □]- tai [(1920 × 1080i) HD] -asetuksen vain, jos [HDMI-ASETUKSET]-valikon [HDMI-TARKKUUS]-asetus on [1920 × 1080i].
- HDMI-signaali katkeaa hetkeksi, kun
  - järjestelmään asetetaan tai siitä poistetaan DATA CD- tai DATA DVD -levy
  - järjestelmään kytketään tai siitä irrotetaan USB-laite.

## Äänen asetukset

### [AUDIOASETUKSET]

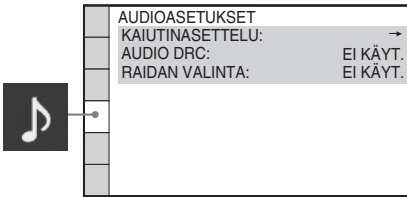

#### ■ [KAIUTINASETELLE]

Voit sijoitella kaiuttimet niin, että surround-äänentoistosta saadaan paras mahdollinen. Lisätietoja on kohdassa ”Huoneen surround-äänentoistaminen” (sivulla 74).

#### ■ [AUDIO DRC] (vain DVD VIDEO -levyt)

Voit pakata ääniraidan dynaamisen alueen. [AUDIO DRC] -toiminto on hyödyllinen katseltaessa elokuvia öisin hiljaisella äänenvoimakkuudella.

[EI KÄYT.]: Dynaamista aluetta ei pakata.

[VAKIO]: Järjestelmä toistaa ääniraidan sillä dynaamisella alueella, jollaiseksi äänittäjä sen tarkoitti.

[MAKS.]: Järjestelmä pakkaa koko dynaamisen alueen.

#### Huomautus

- [AUDIO DRC] on käytettävissä vain Dolby Digital -toiminnon kanssa.

### ■ [RAIDAN VALINTA] (vain DVD VIDEO -levyt)

Voit määrittää eniten kanavia sisältävän ääniraidan ensisijaiseksi, kun toistat DVD VIDEO -levyä, jonka ääni on tallennettu useilla äänijärjestelmillä (PCM, DTS, Dolby Digital tai MPEG-ääni).

[EI KÄYT.]: Ei käytössä.

[AUTO]: Järjestelmä valitsee ääniraidan automaattisesti ensisijaisuuden mukaan.

#### Huomautus

- Kun määrität asetukseksi [AUTO], kieli voi vaihtua. [RAIDAN VALINTA] -asetus on ensisijainen suhteessa [KIELEN ASETUS] -valikon [AUDIO]-asetukseen (sivulla 46). (Tämä toiminto ei ole mahdollinen kaikilla levyillä.)
- Jos PCM-, DTS-, Dolby Digital- ja MPEG-äänissä on yhtä monta kanavaa, järjestelmä valitsee PCM-, DTS-, Dolby Digital- ja MPEG-äänien tässä järjestyksessä.

## Muut asetukset

### [JÄRJESTELMÄASETUKSET]

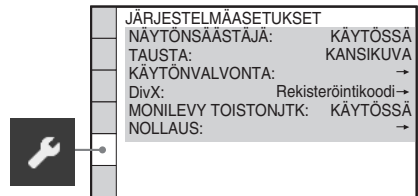

#### ■ [NÄYTÖNSÄÄSTÄJÄ]

Voit vähentää näyttölaitteeseen syntyviä vaurioita (jälkikuvia). Voit poistaa näytönsäästäjän käytöstä painamalla mitä tahansa painiketta (esimerkiksi ▷).

[**KÄYTÖSSÄ**]: Näytönsäästäjä tulee näkyviin, jos järjestelmää ei käytetä 15 minuuttiin.

[**EI KÄYT.**]: Ei käytössä.

### ■ [TAUSTA]

Voit valita televisioruudun taustan värin tai taustakuvan.

[**KANSIKUVA**]: Kansikuva (pysäytyskuva) tulee näkyviin, jos se on tallennettu levyille (esim. CD-EXTRA-levyt). Jos levyllä ei ole kansikuvaa, näkyviin tulee

[**GRAFIKKAKUVA**].

[**GRAFIKKAKUVA**]: Esiin tulee järjestelmään tallennettu kuva.

[**SININEN**]: Tausta on sininen.

[**MUSTA**]: Tausta on musta.

### ■ [KÄYTÖNVALVONTA]

Voit määrittää toistorajoituksia. Lisätietoja on kohdassa ”Levyn toiston rajoittaminen” (sivulla 43).

### ■ [DivX]

Voit tuoda tämän järjestelmän rekisteröintikoodin näkyviin.

Lisätietoja on Internet-osoitteessa <http://www.divx.com>.

### ■ [MONILEVY TOISTONJTK] (vain DVD VIDEO- ja VIDEO CD -levyt)

Voit ottaa [MONILEVY TOISTONJTK] -toiminnon käyttöön tai poistaa sen käytöstä.

[**KÄYTÖSSÄ**]: Järjestelmä tallentaa jatkokohdat muistiin enintään 10 levyistä.

[**EI KÄYT.**]: Järjestelmä ei tallenna jatkokohtia muistiin. Toisto alkaa uudelleen vain järjestelmässä parhaillaan olevan levyn jatkokohdasta.

### ■ [NOLLAUS]

Voit palauttaa kaikki [ASETUKSET] oletusarvoihinsa, [KÄYTÖNVALVONTA] -asetuksia lukuun ottamatta. Lisätietoja on kohdassa ”[ASETUKSET]-valikon oletusasetusten palauttaminen” (sivulla 81).

## Kaiuttimien asetukset

### [KAIUTINASETUKSET]

Saat parhaimman mahdollisen surround-äänien määrittämällä järjestelmään liitettyjen kaiuttimien kytkennät ja etäisyyden kuuntelupaikan mukaan. Säädä sitten kaiuttimien äänitaso ja balanssi samalle tasolle testiäänien avulla.

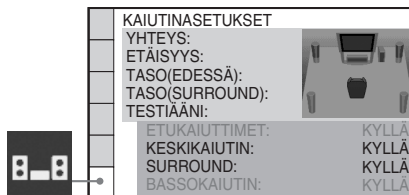

### ■ [YHTEYS]

Jos et liitä keski- tai surround-kaiuttimia, aseta [KESKIKAIUTIN]- ja [SURROUND]-parametrit. Koska etukaiuttimien ja bassokaiuttimien asetukset ovat kiinteät, niitä ei voi muuttaa.

### [ETUKAIUTTIMET]

[**KYLLÄ**]

### [KESKIKAIUTIN]

[**KYLLÄ**]: Valitse normaalisti tämä.

[**EI MITÄÄN**]: Valitse tämä, jos et käytä keskikaiutinta.

### [SURROUND]

[**KYLLÄ**]: Valitse normaalisti tämä.

[**EI MITÄÄN**]: Valitse tämä, jos et käytä surround-kaiuttimia.

### [BASSOKAIUTIN]

[**KYLLÄ**]

#### Huomautus

- Jos muutat [YHTEYS]-asetusta, [KAIUTINASETTELU]-asetuksen [VAKIO]-asetus ei muutu, mutta [KAIUTINASETTELU]-valikon muut asetukset palaavat [VAKIO]-tilaan.

## ■ [ETÄISYYS]

Jos siirrät etukaiuttimien, keskikaiuttimen tai surround-kaiuttimien paikkaa, muuta etäisyysasetukset (A) vastaamaan kuuntelupaikan ja kaiuttimien välisiä etäisyyksiä.

Voit määrittää etukaiuttimien asetukseksi 1,0 - 7,0 metriä<sup>1)</sup> ja keski- ja surround-kaiuttimien asetukseksi 0,0 - 7,0 metriä<sup>2)</sup>.

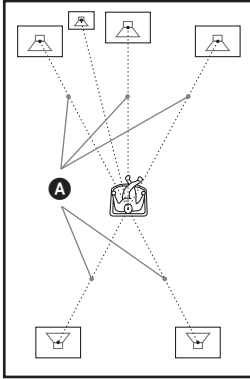

[ETUKAIUTTIMIT] 3,0 m<sup>3)</sup>: Määritä etukaiuttimen etäisyys.

[KESKIKAIUTIN] 3,0 m<sup>3,4)</sup>: Määritä keskikaiuttimen etäisyys (enintään 1,6 metrin etäisyydelle etukaiuttimista).

[SURROUND] 3,0 m<sup>3,5)</sup>: Määritä surround-kaiuttimen etäisyys (enintään 5,0 metrin etäisyydelle etukaiuttimista).

<sup>1)</sup>Pohjoisamerikkalaisissa malleissa mitat ovat 0,9 - 6,9 metriä.

<sup>2)</sup>Pohjoisamerikkalaisissa malleissa mitat ovat 0,0 - 6,9 metriä.

<sup>3)</sup>Pika-asennuksen (sivulla 20) tekeminen muuttaa oletusasetuksia.

<sup>4)</sup>Tämä kohde on näkyvässä, kun [YHTEYS]-parametrin [KESKIKAIUTIN]-asetus on [KYLLÄ].

<sup>5)</sup>Tämä kohde on näkyvässä, kun [YHTEYS]-parametrin [SURROUND]-asetus on [KYLLÄ].

### Huomautus

- Jos kaikki etu- ja surround-kaiuttimet eivät ole yhtä kaukana kuuntelupaikasta, määritä etäisyys lähimmän kaiuttimen mukaan.
- Älä sijoita surround-kaiuttimia kauemmas kuuntelupaikasta kuin etukaiuttimia.
- [ETÄISYYS]-asetus ei ole käytettävissä kaikkien tietovirtojen kohdalla.

## ■ [TASO (EDESSÄ)]

Voit säätää etukaiuttimien, keskikaiuttimen ja bassokaiuttimen äänenvoimakkuuksia. [V/O]-asetukset voivat olla -6,0...0 dB ja [KESKIKAIUTIN]- ja [BASSOKAIUTIN]-asetukset voivat olla -6,0...+6,0 dB. Voit helpottaa säätöjen tekemistä valitsemalla [TESTIÄÄNI]-asetukseksi [KÄYTÖSSÄ].

[V/O] 0,0 dB: Määritä etukaiuttimen äänenvoimakkuus.

[KESKIKAIUTIN] 0,0 dB\*: Määritä keskikaiuttimen äänenvoimakkuus.

[BASSOKAIUTIN] +2,0 dB: Määritä bassokaiuttimen äänenvoimakkuus.

\* Tämä kohde on näkyvässä, kun [YHTEYS]-parametrin [KESKIKAIUTIN]-asetus on [KYLLÄ].

## ■ [TASO (SURROUND)]

Voit säätää surround-kaiuttimien äänenvoimakkuutta. Asetus voi olla -6,0...+6,0 dB. Voit helpottaa säätöjen tekemistä valitsemalla [TESTIÄÄNI]-asetukseksi [KÄYTÖSSÄ].

[V/O] 0,0 dB\*: Määritä surround-kaiuttimen äänenvoimakkuus.

\* Tämä kohde on näkyvässä, kun [YHTEYS]-parametrin [SURROUND]-asetus on [KYLLÄ].

## ■ [TESTIÄÄNI]

Kaiuttimista kuuluu testiääni, jonka avulla voit määrittää [TASO (EDESSÄ)]- ja [TASO (SURROUND)] -asetukset.

[EI KÄYT.]: Testiääni ei kuulu kaiuttimista.

[KÄYTÖSSÄ]: Testiääni kuuluu vuoronperään kustakin kaiuttimesta äänenvoimakkuutta säädettäessä. Kun valitset jonkin [KAIUTINASETUKSET]-asetuksen, testiääni kuuluu vuorotellen jokaisesta kaiuttimesta. Säädä äänenvoimakkuudet seuraavasti.

**1** Valitse [TESTIÄÄNI]-asetukseksi [KÄYTÖSSÄ].

**2** Valitse haluamasi kaiutin ja äänenvoimakkuus painamalla  $\leftarrow/\rightarrow$ -painikkeita toistuvasti.

**3** Paina  $\oplus$ .

**4** Toista vaiheet 1 - 3.

## **5** Valitse [TESTIÄÄNI]-asetukseksi [EI KÄYT.] painamalla toistuvasti ←/↑/↓/→-painikkeita, kun olet asettanut äänenvoimakkuuden.

### **Vinkki**

- Voit säätää kaikkien kaiuttimien äänenvoimakkuudet yhdellä kertaa kääntämällä laitteen VOLUME-säädintä tai painamalla kaukosäätimen VOLUME +/- -painikkeita.
- Jos haluat palauttaa oletusasetuksen asetusta muutettuasi, valitse asetus ja paina sitten CLEAR.  
Huomaa, että [YHTEYS]-asetus ei palaa oletusarvoonsa.

# Radioasemien esivirittäminen

Voit esivirittää 20 FM-asemaa. Varmista ennen virittämistä, että äänenvoimakkuus on säädetty minimiin.

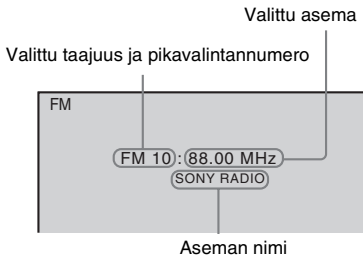

- 1** Paina toistuvasti **FUNCTION +/-**, kunnes etupaneelin näytössä lukee **”TUNER FM”**.
- 2** Pidä **TUNING +/-** painettuna, kunnes automaattinen haku alkaa.  
Haku päättyy, kun laite löytää aseman. Etupaneelin näytössä lukee **”TUNED”** ja **”ST”** (stereolähetys).
- 3** Paina **SYSTEM MENU**.
- 4** Paina toistuvasti **↑/↓**, kunnes etupaneelin näytössä lukee **”MEMORY”**.
- 5** Paina **⊕** tai **→**.  
Pikavalintanumero tulee etupaneelin näyttöön.

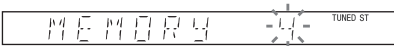

- 6** Valitse haluamasi pikavalintanumero **↑/↓**-painikkeilla.

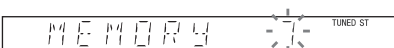

### Vinkki

- Voit valita pikavalintanumeron suoraan numeropainikkeilla.

- 7** Paina **⊕**.

Etupaneelin näytössä lukee **”COMPLETE”** ja asema tallennetaan.

- 8** Tallenna muut asemat toistamalla vaihteita **2 - 7**.

- 9** Paina **SYSTEM MENU**.

Järjestelmävalikko poistuu näytöstä.

## Pikavalintanumeron muuttaminen

Valitse haluamasi pikavalintanumero painamalla **PRESET +/-** (sivulla 54) ja tee sitten vaiheen 3 toimet.

# Radion kuunteleminen

Esiviritä radioasemat ensin järjestelmän muistiin (lisätietoja on kohdassa ”Radioasemien esivirittäminen” (sivulla 53)).

- 1 Paina toistuvasti FUNCTION +/-, kunnes etupaneelin näytössä lukee ”TUNER FM”.**  
Käyttöön tulee viimeksi kuunneltu asema.
- 2 Valitse esiviritetty asema painamalla toistuvasti PRESET +/-.**

Aina kun painat painiketta, järjestelmä siirtyy johonkin esiviritettyyn asemaan.

#### Vinkki

- Voit valita aseman pikavalintanumeron suoraan numeropainikkeilla.

- 3 Säädä äänenvoimakkuutta painamalla VOLUME +/-.**

## Radion sammuttaminen

Paina I/⏻.

## Muiden kuin esiviritettyjen asemien kuunteleminen

Käytä manuaalista tai automaattista viritystä vaiheessa 2.

Voit käyttää manuaalista viritystä painamalla toistuvasti TUNING +/-.

Voit käyttää automaattista viritystä pitämällä painiketta TUNING +/- painettuna.

Automaattinen viritys loppuu automaattisesti, kun järjestelmä löytää radioaseman. Voit lopettaa automaattisen virituksen painamalla TUNING +/- tai ■.

## Radioasemien kuunteleminen taajuuksien avulla

Paina D.TUNING vaiheessa 2, valitse taajuus numeropainikkeilla ja paina sitten ⊕.

#### Vinkki

- Voit parantaa vastaanottoa suuntaamalla antennin uudelleen.

## Jos FM-lähetyksessä on häiriöitä

Jos FM-lähetyksessä on häiriöitä, voit valita monovastaanoton. Tämän jälkeen ääni ei ole stereofoninen, mutta se kuuluu aiempaa paremmin.

- 1 Paina SYSTEM MENU.**
- 2 Paina toistuvasti ↑/↓, kunnes etupaneelin näytössä lukee ”FM MODE”.**



- 3 Paina ⊕ tai →.**
- 4 Valitse ”MONO” ↑/↓-painikkeilla.**
  - ”STEREO”: Stereovastaanotto.
  - ”MONO”: Monovastaanotto.
- 5 Paina ⊕.**  
Asetus on tehty.
- 6 Paina SYSTEM MENU.**  
Järjestelmävalikko poistuu näytöstä.

## Esiviritettyjen asemien nimeäminen

Voit antaa nimen esiviritetyille asemille. Nimi (esimerkiksi ”ABC”) tulee etupaneelin näyttöön, kun asema valitaan. Kullekin esiviritetyille asemalle voi antaa vain yhden nimen.

#### Huomautus

- RDS (Radio Data System) -järjestelmään kuuluvia esiviritettyjä radioasemia ei voi nimetä (sivulla 56).

- 1 Paina toistuvasti FUNCTION +/-, kunnes etupaneelin näytössä lukee ”TUNER FM”.**  
Käyttöön tulee viimeksi kuunneltu asema.
- 2 Valitse nimettävä esiviritetty asema painamalla toistuvasti PRESET +/-.**
- 3 Paina SYSTEM MENU.**

- 4** Paina toistuvasti  $\uparrow/\downarrow$ , kunnes etupaneelin näytössä lukee "NAME IN".

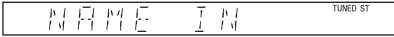

- 5** Paina  $\oplus$  tai  $\rightarrow$ .

- 6** Kirjoita nimi  $\leftarrow/\uparrow/\downarrow/\rightarrow$ -painikkeilla.

Valitse merkki  $\uparrow/\downarrow$ -painikkeilla ja siirrä sitten kohdistinta  $\rightarrow$ -painikkeella.



Radioaseman nimeen voi lisätä kirjaimia, numeroita ja muita erikoismerkkejä.

### Jos teet virheen

Paina toistuvasti  $\leftarrow/\rightarrow$ -painikkeita, kunnes muutettava merkki alkaa vilkkua, ja valitse sitten haluamasi merkki  $\uparrow/\downarrow$ -painikkeilla.

Voit poistaa merkin painamalla toistuvasti  $\leftarrow/\rightarrow$ -painikkeita, kunnes poistettava merkki vilkkuu, ja painamalla sitten CLEAR.

- 7** Paina  $\oplus$ .

Etupaneelin näytössä lukee "COMPLETE" ja asema tallennetaan.

- 8** Paina SYSTEM MENU.

Järjestelmävalikko poistuu näytöstä.

## Aseman nimen tai taajuuden katsominen etupaneelin näytöstä

Kun asetuksena on "TUNER FM", voit tarkastaa taajuuden etupaneelin näytöstä.

### Paina DISPLAY.

Näyttö muuttuu kullakin DISPLAY-painikkeen painalluksella seuraavasti:

①  $\rightarrow$  ②  $\rightarrow$  ....  $\rightarrow$  ①  $\rightarrow$  ....

### Kun aseman nimi on asetettu

- ① Aseman nimi  
Esim. "SONY RADIO"
- ② Taajuus  
Esim. "FM1 87.50"

- ③ "FM MODE" -asetus  
Esim. "STEREO"

### Kun aseman nimeä ei ole asetettu

- ① Taajuus  
Esim. "FM1 87.50"
- ② "FM MODE" -asetus  
Esim. "STEREO"

# RDS (Radio Data System) -järjestelmän käyttäminen

## Tietoja RDS (Radio Data System) -järjestelmästä

Radio Data System (RDS) on järjestelmä, jonka avulla radioasemat voivat lähettää tavallisen ohjelmasignaalin mukana lisätietoja. Tällä virittimellä voi käyttää monia RDS-ominaisuuksia, kuten aseman nimen näyttöä. RDS-ominaisuudet ovat käytettävissä vain FM-asemissa.\*

### Huomautus

- RDS-ominaisuudet eivät ehkä toimi oikein, jos asema ei välitä RDS-signaalia oikein tai jos signaali on heikko.
- \* Kaikki FM-asemat eivät tarjoa RDS-palvelua eivätkä samanlaisia palveluja. Jos RDS-järjestelmä ei ole sinulle tuttu, kysy paikallisilta radioasemilta tietoja alueesi RDS-palveluista.

## RDS-lähetysten vastaanottaminen

### Valitse asema FM-alueelta.

Kun virität RDS-tietoja lähettävän aseman, aseman nimi\* näkyy etupaneelin näytössä.

- \* Jos RDS-lähetystä ei vastaanoteta, aseman nimi ei ehkä näy etupaneelin näytössä.



## ”BRAVIA” Syncin HDMI-ohjauksen käyttäminen

Tämä toiminto on käytettävissä ainoastaan ”BRAVIA” Sync -toiminnolla varustetuissa televisioissa.

Jos kytket HDMI-ohjauksen kanssa yhteensopivia Sony-laitteita HDMI-kaapelilla, laitteiden käyttäminen helpottuu seuraavasti.

- Teatteritila (sivulla 58)
- Toisto yhdellä painalluksella (sivulla 58)
- Järjestelmän virrankatkaisu (sivulla 58)
- Järjestelmän äänenhallinta (sivulla 58)
- Äänitason rajoitus (sivulla 59)
- Kielen seuranta (sivulla 59)

HDMI-ohjaus on ohjaustoimintostandardi, jota käytetään CEC (Consumer Electronics Control) -laitteiden HDMI (High-Definition Multimedia Interface) -toiminnoissa.

HDMI-ohjausta ei voi käyttää seuraavissa tapauksissa:

- jos tämä järjestelmä kytketään laitteeseen, joka ei ole yhteensopiva Sonyn HDMI-ohjauksen kanssa
- jos laitteessa ei ole HDMI-liitäntää.

Järjestelmän kaukosäätimessä on television ohjaamiseen tarkoitettuja hyödyllisiä painikkeita, kuten THEATRE, ONE-TOUCH PLAY, TV I/O. Lisätietoja on kohdassa ”Television ohjaaminen mukana toimitettavalla kaukosäätimellä” (sivulla 75) sekä television käyttöohjeessa.

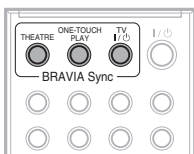

### Huomautus

- HDMI-ohjausta ei ehkä voi käyttää kaikkien kytkettyjen laitteiden kanssa. Lisätietoja on laitteiden mukana toimitetuissa käyttöohjeissa.
- HDMI-ohjaus ei ehkä toimi, jos kytket muun kuin Sony-laitteen, vaikka kytkettävä laite olisikin yhteensopiva HDMI-ohjauksen kanssa.

## HDMI-ohjauksen käytön valmistelu

### (HDMI-ohjaus - Pika-asetus)

Tämä järjestelmä on yhteensopiva HDMI-ohjauksen pika-asetuksen kanssa. Jos televisio on yhteensopiva HDMI-ohjauksen pika-asetuksen kanssa, voit ottaa järjestelmän [HDMI-OHJAUS]-toiminnon käyttöön automaattisesti ottamalla sen käyttöön televisiossa. Lisätietoja on television käyttöohjeessa.

Jos televisio ei ole yhteensopiva HDMI-ohjauksen pika-asetuksen kanssa, ota järjestelmän ja television HDMI-ohjaukset käyttöön manuaalisesti.

- 1 Varmista, että järjestelmä on kytketty televisioon HDMI-kaapelilla.**
- 2 Kytke virta televisioon ja kytke sitten järjestelmän virta painamalla I/O.**
- 3 Valitse television ohjelmälähde niin, että järjestelmän HDMI-tulosignaali näkyy television kuvaruudussa.**
- 4 Valitse HDMI-ohjaus televisiosta ja järjestelmästä.**

Lisätietoja järjestelmän asetuksista on seuraavissa vaiheissa. Lisätietoja television asetuksista on television käyttöohjeissa (HDMI-ohjaus voi olla joissakin televisioissa oletusarvoisesti pois päältä).

### [HDMI-OHJAUS]-toiminnon käyttöönotto tai käytöstä poistaminen

- 1 Paina toistuvasti FUNCTION +/-, kunnes etupaneelin näytössä lukee ”DVD”.**

## 2 Paina DISPLAY, kun järjestelmä on pysäytystilassa.

Ohjausvalikkonäyttö tulee näkyviin televisioruutuun.

## 3 Valitse [ASETUKSET] /↓-painikkeilla ja paina sitten .

Esiin tulee [ASETUKSET]-valikko.

## 4 Valitse [MUKAUTETTU] /↓-painikkeilla ja paina sitten .

Esiin tulee asetusnäyttö.

## 5 Valitse [HDMI-ASETUKSET] /↓-painikkeilla ja paina sitten .

Esiin tulee [HDMI-ASETUKSET]-valikko.

## 6 Valitse [HDMI-OHJAUS] /↓-painikkeilla ja paina sitten .

## 7 Valitse asetus /↓-painikkeilla ja paina sitten .

- [EI KÄYT.]: ei käytössä.
- [KÄYTÖSSÄ]: käytössä.

## Teatteritilan käyttäminen

### (Teatteritila)

Jos televisio on yhteensopiva teatteritilan kanssa, voit optimoida kuvan ja äänen elokuvia varten. Ääni toistetaan automaattisesti järjestelmän kaiuttimista, kun THEATRE-painiketta painetaan.

## DVD-levyn katseleminen yhdellä painalluksella

### (Toisto yhdellä painalluksella)

Kun painat ONE-TOUCH PLAY -painiketta, television virta kytkeytyy, televisio siirtyy DVD-tulotilaan ja järjestelmä aloittaa toiston automaattisesti.

#### Huomautus

- Toisto yhdellä painalluksella ei toimi -painikkeella.

Tämä järjestelmä ja televisio toimivat (esim.) seuraavasti:

Tämä järjestelmä	Televisio
Virta kytkeytyy. (Ei se ole jo kytkettyinä.)	Virta kytkeytyy. (Ei se ole jo kytkettyinä.)
↓	↓
”DVD”-toiminto otetaan käyttöön.	HDMI-tuloliitäntä otetaan käyttöön.
↓	↓
Levyn toisto alkaa ja äänet kuuluvat.	Äänivoimakkuus hiljennetään. (Järjestelmän äänenhallinta)

## Televisio virran katkaiseminen yhdessä järjestelmän virran kanssa

### (Järjestelmän virrankatkaisu)

Kun katkaiset television virran television kaukosäätimen POWER-painikkeella tai järjestelmän kaukosäätimen TV -painikkeella, järjestelmän virta katkeaa automaattisesti.

#### Huomautus

- Valitse television virran katkaisutoiminto, ennen kuin käytät järjestelmän virrankatkaisu -toimintoa. Lisätietoja on television käyttöohjeessa.
- Järjestelmän virta ei ehkä katkea automaattisesti järjestelmän tilasta riippuen (esimerkiksi, jos tila on muu kuin ”DVD”, ”TV” tai ”USB” tai jos toistettavana on CD-levy).

## Televisio äänen kuunteleminen järjestelmän kaiuttimien kautta

### (Järjestelmän äänenhallinta)

Televisio äänen kuunteleminen tämän järjestelmän kautta on helppoa. Saat tämän toiminnon käyttöösi kytkemällä järjestelmän televisioon SCART (EURO AV) -kaapelilla ja HDMI-kaapelilla (sivulla 15).

Kun järjestelmän ”TV”-toiminto valitaan, järjestelmän äänenhallinta otetaan käyttöön television ominaisuuksista riippuen. Television ääni toistetaan järjestelmän kaiuttimista ja television kaiuttimien ääni hiljennetään automaattisesti.

Voit käyttää järjestelmän äänenhallintaa seuraavasti:

- Kun katselet televisiota ja valitset järjestelmän toimintoasetukseksi ”TV”, television ääni toistetaan järjestelmän kaiuttimista automaattisesti.
- Kun katselet televisiota ja valitset järjestelmän toimintoasetukseksi ”DVD” tai ”USB”, valitun järjestelmätoiminnon ääni toistetaan järjestelmän kaiuttimista eikä television ääntä toisteta television kaiuttimista.
- Voit säätää järjestelmän äänenvoimakkuutta television kaukosäätimellä.
- Jos katkaiset järjestelmän virran tai valitset järjestelmän asetukseksi jonkin muun kuin ”TV”-, ”DVD”- tai ”USB”-asetuksen, television ääni toistetaan television kaiuttimista.

Järjestelmän äänenhallintaa voi käyttää myös television valikon kautta. Lisätietoja on television käyttöohjeessa.

#### Huomautus

- Jos televisio on PAP-tilassa (kuva kuvassa), järjestelmän äänenhallinta ei ole käytössä. Kun television PAP-tila poistetaan käytöstä, televisio palaa käyttämään PAP-tilaa edeltänyttä signaalia.
- Järjestelmän äänenhallintaa ei voi käyttää, kun kappaleita siirretään CD-äänilevyiltä USB-laitteeseen.

## Järjestelmän äänenvoimakkuuden korkeimman tason asettaminen

### (Äänitason rajoitus)

Jos siirrät television äänen toistettavaksi järjestelmän kaiuttimista television valikon kautta (tai painamalla THEATRE-painiketta), järjestelmästä voi kuulua voimakas ääni järjestelmän äänenvoimakkuusasetuksesta riippuen. Voit välttää tämän rajoittamalla äänenvoimakkuuden korkeinta tasoa. Lisätietoja on kohdassa ”[ÄÄNITASON RAJOITUS]” (sivulla 48).

## Television kuvaruutunäytön kielen vaihtaminen

### (Kielen seuranta)

Jos vaihdat television kuvaruutunäytön kielen, myös järjestelmän kuvaruutunäytön kieli vaihdetaan. Tämä toiminto ei kuitenkaan ole käytettävissä, jos järjestelmän kuvaruutunäyttö on näkyvissä.

# USB-laitteen tiedostojen toistaminen

Voit toistaa USB-laitteeseen, kuten digitaaliseen musiikkisoittimeen tai USB-tallennusvälineeseen (lisävaruste), tallennettuja äänitiedostoja (MP3-, WMA- ja AAC-tiedostot) sekä JPEG-kuva- ja videotiedostoja (DivX- ja MPEG4-videotiedostot), kun kytket USB-laitteen tähän laitteeseen.

Luettelo USB-laitteista, joita voi kytkeä tähän laitteeseen, on kohdassa ”Toistettavissa olevat USB-laitteet” (lisäosa).

Tässä järjestelmässä voidaan toistaa vain MP3-, WMA- ja AAC-muotoisia\* äänitiedostoja.

\* Järjestelmässä ei voi toistaa tekijänoikeuksin suojattuja (Digital Rights Management) tiedostoja.

## Huomautus

- Järjestelmässä ei voi toistaa DATA CD- tai DATA DVD -levyillä olevia WMA- tai AAC-tiedostoja.

## Toistettavissa olevat USB-laitteet

- Älä käytä muita kuin tässä mainittuja USB-laitteita. Muiden kuin tässä mainittujen mallien toimintaa ei taata.
- Edes tässä mainittujen USB-laitteiden toimintaa ei taata kaikissa tilanteissa.
- Joitakin tässä mainittuja USB-laitteita ei ehkä ole saatavilla joillakin alueilla.
- On olemassa pieni mahdollisuus, että tiedostojen toisto tai siirto keskeytyy järjestelmään tai USB-laitteeseen kertyneen staattisen sähkönsä vuoksi. Jos näin käy, irrota USB-laite ja kytke se sitten uudelleen, ennen kuin aloitat toiminnon alusta.
- Kun alustat USB-laitteen, tee alustus laitteen tai laitetta varten suunnitellun alustusohjelman avulla. Muutoin tietojen siirtäminen USB-laitteesta tähän järjestelmään ei ehkä onnistu oikein.
- Tämä järjestelmä ei tue joitakin Walkman®-soittimien tukemia tiedostoja.
- Jos kytket Walkman®-soittimen järjestelmään, kytke se vasta sitten, kun ”Creating Library”- tai ”Creating Database” -näyttö ei enää näy Walkman®-soittimessa.

- Kun siirrät musiikkia Walkman®-soittimeen ”Media Manager for WALKMAN”-ohjelmalla, siirrä tiedostot MP3-muodossa. Lisätietoja on Walkman®-soittimen mukana toimitetussa käyttöohjeessa.

## USB-laitteen kytkeminen

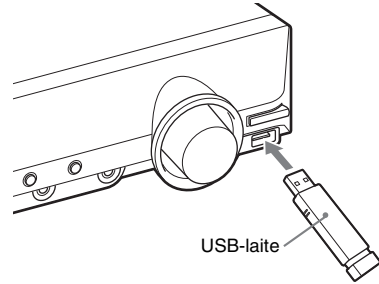

- 1 Paina toistuvasti FUNCTION +/-, kunnes etupaneelin näytössä lukee ”USB”.**
- 2 Kytke USB-laite (digitaalinen musiikkisoitin tai USB-tallennusväline) (USB) -liitäntään.**

Kun USB-laite kytketään, etupaneelin näytössä näkyy ”READING”, kunnes järjestelmä on lukenut USB-laitteessa olevat tiedot.

## Huomautus

- Älä pakota USB-laitetta liitäntään, sillä laite voi vahingoittua.
- Älä kytke liitäntään mitään muuta kuin USB-laitteita.
- ”READING”-tekstin ilmaantumisessa etupaneelin näyttöön voi kestää noin 10 sekuntia USB-laitteen tyyppistä riippuen.

## USB-laitteen irrottaminen

- 1 Lopeta toisto painamalla ■.**
- 2 Katkaise virta järjestelmästä painamalla I/⏏.**
- 3 Irrota USB-laite.**

## Tietoja USB-laitteesta

- Järjestelmä voi toistaa 200 kansiota, mukaan lukien albumit (kansiot), jotka eivät sisällä äänitiedostoja ja JPEG-kuvatiedostoja. Jos USB-laitteeseen on tallennettu yli 200 kansiota, järjestelmä tunnistaa kansiot kansioasetusten perusteella.
- Tässä järjestelmässä voi toistaa seuraavia tiedostoja.

Tiedosto	Tiedostotunniste
MP3-tiedosto	”.mp3”
WMA-tiedosto	”.wma”
AAC-tiedosto	”.m4a”
JPEG-kuvatiedosto	”.jpg” tai ”.jpeg”
DivX-videotiedosto	”.avi” tai ”.divx”
MPEG4-videotiedosto	”.mp4” tai ”.m4v”

Järjestelmä toistaa kaikki tiedostot, joilla on jokin yllä olevista tunnisteista, vaikka ne eivät olisi MP3-, WMA-, AAC-, JPEG-, DivX- tai MPEG4-muodossa. Tällaisten tiedostojen toisto voi kuitenkin aiheuttaa voimakkaan äänen, joka voi vahingoittaa kaiuttimia.

- Toiston alkaminen voi viivästyä seuraavanlaisten USB-laitteiden tai tilanteiden vuoksi:
  - USB-laitteen tiedistorakenne on monimutkainen.
  - Jossakin toisessa kansiossa olevia äänitiedostoja, JPEG-kuvatiedostoja tai videotiedostoja on juuri toistettu.
- Joitakin USB-laitteita ei voi toistaa tässä järjestelmässä niiden tiedostomuodon vuoksi.
- Järjestelmä pystyy toistamaan vain 8 kansiota.
- Järjestelmässä ei ehkä voi toistaa kaikenlaisia äänitiedostoja, JPEG-kuvatiedostoja ja videotiedostoja.
- Kun USB-laite on kytketty, järjestelmä lukee kaikki USB-laitteesta olevat tiedostot. Jos USB-laitteessa on useita kansioita ja tiedostoja, USB-laitteen tietojen lukemisessa voi kestää jonkin aikaa.
- Älä kytke USB-laitetta järjestelmään USB-keskittimen kautta.
- Joidenkin järjestelmään kytkettyjen USB-laitteiden toimintojen yhteydessä voi esiintyä viivettä.

- Tämä järjestelmä ei välttämättä tue kaikkia kytketyssä USB-laitteessa olevia toimintoja.
- Laitteeseen esimerkiksi tietokoneella tallennettuja tiedostoja ei välttämättä toisteta tallennusjärjestyksessä.
- Järjestelmän toistojärjestys voi erota kytketyn USB-laitteen toistojärjestyksestä.
- Katkaise järjestelmästä virta aina, ennen kuin irrotat USB-laitteen. Jos USB-laite irrotetaan, kun järjestelmän virta on kytketty, USB-laitteen tiedot voivat vahingoittua.
- Älä tallenna äänitiedostoja, JPEG-kuvatiedostoja tai videotiedostoja sisältävään USB-laitteeseen muuntotyypisiä tiedostoja tai tarpeettomia kansioita.
- Kansiot, jotka eivät sisällä äänitiedostoja, JPEG-kuvatiedostoja tai videotiedostoja, ohitetaan.
- Yhteensopivuus kaikkien MP3-, WMA- ja AAC-koodaus- ja tallennusohjelmistojen sekä tallennuslaitteiden ja -välineiden kanssa ei ole taattua. Yhteensopimaton USB-laite voi aiheuttaa häiriöääniä, katkonaista ääntä tai sen sisältöä ei ehkä voi toistaa ollenkaan.
- Yhteensopivuus kaikkien MPEG4-videoiden koodaus- ja tallennusohjelmistojen, tallennuslaitteiden ja tallennusvälineiden kanssa ei ole taattua.
- Varmista ennen USB-laitteen käyttämistä, että laite ei sisällä virusten saastuttamia tiedostoja.

## Äänitiedoston tai -kansion valitseminen

- Paina toistuvasti FUNCTION +/-, kunnes etupaneelin näytössä lukee ”USB”.**
- Kytke  (USB) -liitäntään USB-laite.**  
Kun USB-laitteen tiedot on luettu, televisioruutuun tulee luettelo levyillä olevista kansioista.
- Paina  DISPLAY.**  
Ohjausvalikkonäyttö tulee näkyviin televisioruutuun.
- Valitse  [MEDIA] -painikkeilla ja paina sitten .**  
Esiin tulee [MEDIA]-valikko.

- 5** Kun [MUSIIKKI] on valittuna, paina DVD MENU. Kun jokin muu kuin [MUSIIKKI] on valittuna, valitse [MUSIIKKI] ↑/↓-painikkeilla ja paina sitten ⊕.

Näkyviin tulee luettelo äänitiedostoja sisältävistä kansioista.

Valittu kansio näkyy keltaisella korostettuna.

KANSIOLUETTELO	
01	Let's Talk About Love (1985)
02	1st Album (1986)
03	In the Middle of Nowhere (1986)
04	Ready for Romance (1986)
05	In the Garden of Venus (1987)
06	Romantic Warriors (1987)
07	Back for Good (1988)
08	Alone (1999)

- 6** Valitse kansio ↑/↓-painikkeilla.

■ **Kansiossa olevien äänitiedostojen toistaminen**

Aloita valitun kansion toisto painamalla ▷.

■ **Äänitiedoston valitseminen**

Paina ⊕.

Näkyviin tulee luettelo kansion sisältämistä tiedostoista.

RAITALUETTELO	
<input type="checkbox"/>	03 In the Middle of Nowher...
01_	Geronimo_s_Cadillac
02_	Riding_On_A_White_Swan
03_	Give_Me_Peace_On_Earth
04_	Sweet_Little_Shella
05_	Ten_Thousand_Lonely_Drums
06_	Lonely_Tears_In_Chinatown
07_	In_Shaire

Valitse tiedosto ↑/↓-painikkeilla ja paina ⊕.

Järjestelmä aloittaa valitun tiedoston toiston. Voit poistaa tiedostoluettelon käytöstä painamalla DVD MENU. Kun painat DVD MENU -painiketta uudelleen, esiin tulee kansioluettelo.

**Vinkki**

- Järjestelmä tunnistaa enintään 150 äänitiedostoa yhdestä kansioista.

## Siirtyminen seuraavalle tai edelliselle sivulle

Paina ●→ / ←●.

## Toiston pysäyttäminen

Paina ■.

## Seuraavan tai edellisen äänitiedoston toistaminen

Toista seuraava äänitiedosto painamalla ►►. Toista edellinen äänitiedosto painamalla ◀◀ kahdesti.

Painamalla ◀◀-painiketta kerran voit siirtyä nykyisen äänitiedoston alkuun.

Huomaa, että voit valita seuraavan kansion painamalla ►► uudelleen toistettavan kansion viimeisen tiedoston jälkeen, mutta et voi kuitenkaan palata edelliseen kansioon painamalla ◀◀. Voit palata edelliseen kansioon valitsemalla sen kansioluettelosta.

## Palaaminen edelliseen näyttöön

Paina ⏪ RETURN.

## Näytön virran kytkeminen tai katkaiseminen

Paina DVD MENU.

## Kansion valitseminen kaukosäätimellä

Voit valita haluamasi kansion toiston tai tauon aikana nopeasti painamalla □ +/-.

## Muut toiminnot

Lisätietoja on kohdassa ”Muut toiminnot” (sivulla 27).

## JPEG-kuvatiedoston tai -kansion valitseminen

- 1** Paina toistuvasti FUNCTION +/-, kunnes etupaneelin näytössä lukee ”USB”.
- 2** Kytke ⏻ (USB) -liitäntään USB-laite. Kun USB-laitteen tiedot on luettu, televisioruutuun tulee luettelo levyillä olevista kansioista.

### 3 Paina DISPLAY.

Ohjausvalikkonäyttö tulee näkyviin televisioruutuun.

### 4 Valitse [MEDIA] /↓-painikkeilla ja paina sitten .

Esiin tulee [MEDIA]-valikko.

### 5 Kun [VALOKUVA] on valittuna, paina DVD MENU. Kun jokin muu kuin [VALOKUVA] on valittuna, valitse [VALOKUVA] /↓-painikkeilla ja paina sitten .

Näkyviin tulee luettelo JPEG-tiedostoja sisältävistä kansioista.

Valittu kansio näkyy keltaisella korostettuna.

KANSIOLUETTELO	
01	Happy birthday
02	Travelling 01
03	2003.08.20
04	Flowers
05	Travelling 02
06	Animals
07	2003.11.16
08	2003.12.03

### 6 Valitse kansio /↓-painikkeilla.

#### ■ Siirtyminen seuraavalle tai edelliselle sivulle

Paina / .

#### ■ JPEG-kuvatiedostojen toistaminen kansioista kuvaesityksenä

Aloita valitun kansion toisto painamalla .



JPEG-kuvat toistetaan kuvaesityksenä. Voit muuttaa kuvaesityksen kuvien vaihtoväliä (sivulla 64) ja lisätä kuvaesitykseen tehosteita (sivulla 64).

#### ■ JPEG-kuvatiedoston valitseminen pikkukuvista

Paina PICTURE NAVI.

Kansion JPEG-kuvatiedostot tulevat näkyviin 16 pikkukuvana.

1	2	3	4
5	6	7	8
9	10	11	12
13	14	15	16



Valitse katseltava JPEG-kuvatiedosto /↑/↓/→-painikkeilla ja paina sitten .

Jos haluat palata edelliseen näyttöön, paina  RETURN.

#### Vinkki

- Järjestelmä tunnistaa enintään 150 JPEG-kuvatiedostoa yhdestä kansioista.

### Seuraavan tai edellisen JPEG-kuvatiedoston toistaminen

Paina /←-painikkeita, kun ohjausvalikkonäyttö ei ole näkyviissä. Huomaa, että voit valita seuraavan kansion painamalla  uudelleen toistettavan kansion viimeisen kuvan jälkeen, mutta et voi palata edelliseen kansioon painamalla . Voit palata edelliseen kansioon valitsemalla sen kansioluettelosta.

### JPEG-kuvatiedoston kiertäminen

Kun JPEG-kuvatiedosto näkyy televisioruudussa, voit kiertää JPEG-kuvatiedostoa 90 astetta kerrallaan. Paina /↓ JPEG-kuvatiedoston katselun aikana. Voit palata normaaliin näkymään painamalla CLEAR.

#### Huomautus

- JPEG-kuvatiedostoa ei voi kiertää, jos [HDMI-ASETUKSET]-valikon [JPEG-TARKKUUS]-asetukseksi on valittu [(1920 × 1080i) HD ] tai [(1920 × 1080i) HD].

### Toiston pysäyttäminen

Paina ■.

### Näytön virran kytkeminen tai katkaiseminen

Paina DVD MENU.

## Kansion valitseminen kaukosäätimellä

Voit valita haluamasi kansion toiston tai tauon aikana nopeasti painamalla  +/-.

## Muut toiminnot

Lisätietoja on kohdassa ”Muut toiminnot” (sivulla 27).

## JPEG-kuvatiedostojen kuvaesityksen keston määrittäminen

### 1 Paina DISPLAY.

Ohjausvalikkonäyttö tulee näkyviin televisioruutuun.

### 2 Valitse [VAIHTOVÄLI] ↑/↓-painikkeilla ja paina .

Esiin tulee [VAIHTOVÄLI]-valikko.

### 3 Valitse haluamasi asetus ↑/↓-painikkeilla.

- [NORMAALI]: voit valita normaalin keston.
- [NOPEA]: voit valita [NORMAALI]-asetusta lyhyemmän keston.
- [HIDAS 1]: voit valita [NORMAALI]-asetusta pidemmän keston.
- [HIDAS 2]: voit valita [HIDAS 1] -asetusta pidemmän keston.

### 4 Paina .

#### Huomautus

- Joidenkin JPEG-kuvatiedostojen näyttäminen voi kestää määritettyä asetusta pitempään. Tämä koskee erityisesti progressiivisia JPEG-kuvatiedostoja tai yli 3 000 000 kuvapisteen JPEG-kuvatiedostoja.

## Tehosteiden valitseminen kuvaesityksen JPEG-kuvatiedostoille

### 1 Paina DISPLAY.

Ohjausvalikkonäyttö tulee näkyviin televisioruutuun.

### 2 Valitse [TEHOSTE] ↑/↓-painikkeilla ja paina sitten .

Esiin tulee [TEHOSTE]-valikko.

### 3 Valitse haluamasi asetus ↑/↓-painikkeilla.

- [TILA 1]: JPEG-kuvatiedosto liikuu näkyviin ylhäältä alas.
- [TILA 2]: JPEG-kuvatiedosto tulee näkyviin television kuvaruudun vasemmasta reunasta.
- [TILA 3]: JPEG-kuvatiedosto tulee näkyviin television kuvaruudun keskeltä.
- [TILA 4]: JPEG-kuvatiedostojen tehosteet vaihtelevat sattumanvaraisesti.
- [TILA 5]: JPEG-kuvatiedosto liikuu edellisen kuvan päälle.
- [EI KÄYT.]: ei käytössä.

### 4 Paina .

#### Huomautus

- [TEHOSTE]-asetus ei ole käytössä, jos [HDMI-ASETUKSET]-valikon [JPEG-TARKKUUS]-asetukseksi on valittu [(1920 × 1080i) HD ] tai [(1920 × 1080i) HD] (sivulla 48).

## Videotiedoston tai -kansion valitseminen

### 1 Paina toistuvasti FUNCTION +/-, kunnes etupaneelin näytössä lukee ”USB”.

### 2 Kytke (USB) -liitäntään USB-laite.

Kun USB-laitteen tiedot on luettu, televisioruutuun tulee luettelo levyillä olevista kansioista.

### 3 Paina DISPLAY.

Ohjausvalikkonäyttö tulee näkyviin televisioruutuun.

### 4 Valitse [MEDIA] ↑/↓-painikkeilla ja paina sitten .

Esiin tulee [MEDIA]-valikko.

### 5 Kun [VIDEO] on valittuna, paina DVD MENU. Jos jokin muu kuin [VIDEO] on valittuna, valitse [VIDEO] ↑/↓-painikkeilla ja paina sitten .

Näkyviin tulee luettelo videotiedostoja sisältävistä kansioista.

Valittu kansio näkyy keltaisella korostettuna.



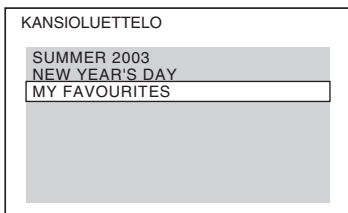

## 6 Valitse kansio ↑/↓-painikkeilla.

### ■ Kansiossa olevien videotiedostojen toistaminen

Aloita valitun kansion toisto painamalla ▷.

### ■ Videotiedoston valitseminen

Paina ⊕.

Näkyviin tulee luettelo kansion sisältämistä tiedostoista.

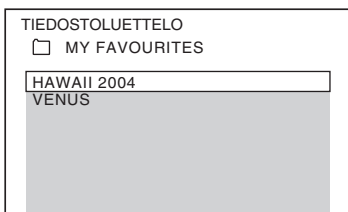

Valitse tiedosto ↑/↓-painikkeilla ja paina ⊕.

Järjestelmä aloittaa valitun tiedoston toiston. Voit poistaa tiedostoluettelon käytöstä painamalla DVD MENU. Kun painat DVD MENU -painiketta uudelleen, esiin tulee kansioluettelo.

## Siirtyminen seuraavalle tai edelliselle sivulle

Paina ➡/➡➡.

## Toiston pysäyttäminen

Paina ■.

## Seuraavan tai edellisen videotiedoston toistaminen

Toista seuraava videotiedosto painamalla ►►. Toista edellinen videotiedosto painamalla ◀◀ kahdesti.

Painamalla ◀◀-painiketta kerran voit siirtyä nykyisen videotiedoston alkuun.

Huomaa, että voit valita seuraavan kansion painamalla ►► uudelleen toistettavan kansion viimeisen tiedoston jälkeen, mutta et voi kuitenkaan palata edelliseen kansioon painamalla ◀◀. Voit palata edelliseen kansioon valitsemalla sen kansioluettelosta.

## Palaaminen edelliseen näyttöön

Paina ↶ RETURN.

## Näytön virran kytkeminen tai katkaiseminen

Paina DVD MENU.

## Kansion valitseminen kaukosäätimellä

Voit valita haluamasi kansion toiston tai tauon aikana nopeasti painamalla ☐ +/-.

## Muut toiminnot

Lisätietoja on kohdassa ”Muut toiminnot” (sivulla 27).

### Huomautus

- Lisätietoja videotiedostoista on kohdassa ”Videotiedostojen katseleminen” (sivulla 40).

## Toistojärjestyksen määrittäminen tiedostotyyppiin perusteella

Voit valita toistojärjestyksen, kun USB-laitteessa on useita tiedostotyyppisiä (äänitiedostoja, JPEG-kuvatiedostoja tai videotiedostoja).

**1** Paina toistuvasti FUNCTION +/-, kunnes etupaneelin näytössä lukee ”USB”.

**2** Kytke ↶ (USB) -liitäntään USB-laite. Kun USB-laitteen tiedot on luettu, televisioruutuun tulee luettelo levyillä olevista kansioista.

**3** Paina ☐ DISPLAY.

Ohjausvalikkonäyttö tulee näkyviin televisioruutuun.

#### 4 Valitse [MEDIA] ↑/↓-painikkeilla ja paina sitten ⊕.

Esiin tulee [MEDIA]-valikko.

#### 5 Valitse haluamasi asetus ↑/↓-painikkeilla.

- [MUSIIKKI]: äänitiedostojen toisto on etusijalla.
- [VIDEO]: videotiedostojen toisto on etusijalla.
- [VALOKUVA]: JPEG-kuvatiedostojen toisto on etusijalla. JPEG-kuvatiedostoja voi toistaa kuvaesityksenä.

#### 6 Paina ⊕.

Lisätietoja toistojärjestyksestä tiedostotyyppien mukaan [MEDIA]-toiminnossa on kohdassa ”Tiedostotyyppien mukainen toistojärjestys” (sivulla 97).

## Äänitiedostojen, JPEG-kuvatiedostojen ja videotiedostojen luettelon tarkasteleminen

#### 1 Paina toiston aikana DISPLAY.

Ohjausvalikkonäyttö tulee näkyviin televisioruutuun.

#### 2 Valitse [SELAUS] ↑/↓-painikkeilla ja paina sitten ⊕.

Esiin tulee [SELAUS]-valikko.

#### 3 Valitse haluamasi luettelo ↑/↓-painikkeilla ja paina sitten ⊕.

- [KANSIOLUETTELO]: Näkyviin tulee kansioluettelo. Noudata kohdan ”Äänitiedoston tai -kansion valitseminen” (sivulla 61), ”JPEG-kuvatiedoston tai -kansion valitseminen” (sivulla 62) tai ”Videotiedoston tai -kansion valitseminen” (sivulla 64) vaiheen 6 ohjeita.

- [KUALUETTELO] (vain JPEG-kuvatiedostot): Kansion JPEG-kuvatiedostot tulevat näkyviin 16 pikkukuvana. Noudata kohdan ”JPEG-kuvatiedoston tai -kansion valitseminen” (sivulla 62) vaiheen 2 ohjeita.

## Toistuva toisto

### (toistuva toisto)

Voit toistaa USB-laitteessa olevia äänitiedostoja, JPEG-kuvatiedostoja tai videotiedostoja toistuvasti.

#### 1 Paina toiston aikana DISPLAY.

Ohjausvalikkonäyttö tulee näkyviin televisioruutuun.

#### 2 Valitse [TOISTUVA] ↑/↓-painikkeilla ja paina sitten ⊕.

Esiin tulee [TOISTUVA]-valikko.

#### 3 Valitse toistuvan toiston kohde ↑/↓-painikkeilla.

- [EI KÄYT.]: Ei käytössä.
- [MUISTI]: Voit toistaa kaikkia USB-laitteen kansioita toistuvasti.
- [KANSIO]: Voit toistaa nykyistä kansiota toistuvasti.
- [RAITA] (vain äänitiedostot): Voit toistaa nykyistä tiedostoa toistuvasti.
- [TIEDOSTO] (vain videotiedostot): Voit toistaa nykyistä tiedostoa toistuvasti.

#### 4 Paina ⊕.

Vaihtoehto valitaan.

### Paluu normaaliin toistotilaan

Paina CLEAR tai valitse [EI KÄYT.] vaiheessa 3.

### Ohjausvalikkonäytön poistaminen käytöstä

Paina toistuvasti  DISPLAY, kunnes ohjausvalikkonäyttö on poistettu käytöstä.

## Tiedoston tai kansion etsiminen

Voit etsiä äänitiedostoa, JPEG-kuvatiedostoa, videotiedostoa tai kansiota USB-laitteesta. Äänitiedostoille, JPEG-kuvatiedostoille ja videotiedostoille määritetään ainutlaatuiset numerot USB-laitteessa, joten voit valita haluamasi äänitiedoston, JPEG-kuvatiedoston tai videotiedoston tämän numeron perusteella.

### 1 Paina DISPLAY.

Ohjausvalikkonäyttö tulee näkyviin televisioruutuun.

### 2 Valitse hakutapa /-painikkeilla.

- [RAITA]: Äänitiedostot.
- [TIEDOSTO]: JPEG-kuvatiedostot ja videotiedostot.
- [KANSIO]: Kansiot.

[\*\* (\*\*)] valitaan (\*\* tarkoittaa lukua). Sulkeissa näkyvä luku ilmaisee äänitiedostojen, JPEG-kuvatiedostojen, videotiedostojen tai kansioiden kokonaismäärän.

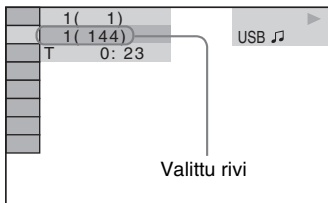

### 3 Paina .

[\*\* (\*\*)] muuttuu muotoon [-- (\*\*)].

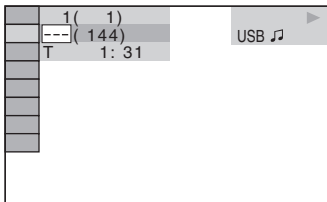

### 4 Valitse haluamasi numero /-painikkeilla tai numeropainikkeilla.

Jos teet virheen, poista numero painamalla CLEAR.



### 5 Paina .

Järjestelmä aloittaa toiston valitsemastasi numerosta.

## Äänitiedoston tietojen katseleminen etupaneelin näytössä

### Paina DISPLAY toistuvasti.

Näyttö muuttuu jokaisella DISPLAY-painikkeen painalluksella USB-laitteen toiston aikana seuraavasti:

①  

① Toisto-aika ja toistettavan raidan numero

② Raidan (tiedoston) nimi\*

\* Jos MP3-tiedosto sisältää ID3-tunnisteen, järjestelmä näyttää ID3-tunnistetietoihin sisältyvän kansion tai raidan (tiedoston) nimen. Järjestelmä tukee ID3-versioita 1.0/1.1/2.2/2.3. ID3-versioiden 2.2/2.3 tunnisteiden näyttö on etusijalla, jos yksittäisessä MP3-tiedostossa käytetään sekä ID3-versioita 1.0/1.1 että 2.2/2.3.

#### Huomautus

- Jos äänitiedoston tiedostonimeä ei voi näyttää, etupaneelin näytössä näkyy "\*\*\*".
- Tiedoston nimen näkyminen riippuu tekstistä.
- Äänitiedostojen toisto-aika ei ehkä näy oikein.

## Ääni- tai videotiedoston tietojen tarkasteleminen televisioruudussa

Voit tuoda ääni- tai videotiedoston tiedot, kuten aikatiedot, kansion ja ääni- tai videotiedoston nimen sekä äänen bittinopeuden (toistettujen tietojen määrän sekunnissa), televisioruutuun.

### Paina toiston aikana DISPLAY.

Äänitiedoston tiedot näkyvät televisioruudussa.

### Esimerkki äänitiedoston toistosta

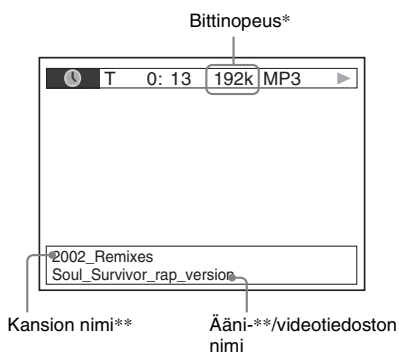

\* Näkyy äänitiedoston toiston aikana.

\*\* Jos MP3-tiedosto sisältää ID3-tunnisteen, järjestelmä näyttää ID3-tunnistetietoihin sisältyvän kansion tai raidan (tiedoston) nimen. Järjestelmä tukee ID3-versioita 1.0/1.1/2.2/2.3. ID3-versioiden 2.2/2.3 tunnisteiden näyttö on etusijalla, jos yksittäisessä MP3-tiedostossa käytetään sekä ID3-versioita 1.0/1.1 että 2.2/2.3.

#### Huomaus

- Merkit/merkinnät eivät ehkä näy kaikissa kielissä.
- Järjestelmän näyttämien merkkien määrä on määräytyy tiedostotyypin mukaan. Kaikissa tiedostoissa ei myöskään näy kaikkia tekstimerkkejä.

## JPEG-kuvatiedoston päivämäärätietojen tarkastaminen

Voit tarkastaa päivämäärätiedon toiston aikana, jos JPEG-kuvatiedostoon on tallennettu Exif\*-tunniste.

### Paina toiston aikana DISPLAY.

Ohjausvalikkonäyttö tulee näkyviin televisioruutuun.

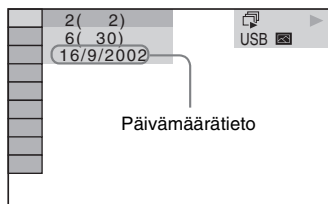

\* "Exchangeable Image File Format" on digitaalikameroiden kuvamuoto, jonka on määrittänyt JEITA-organisaatio (Japan Electronics and Information Technology Industries Association (JEITA)).

# Kappaleiden siirtäminen USB-laitteeseen

Voit siirtää CD-äänilevyllä olevia kappaleita USB-laitteeseen muuntamalla ne MP3-muotoon. Voit myös siirtää DATA CD- tai DATA DVD -levyllä olevia MP3-tiedostoja USB-laitteeseen.







Lisätietoja USB-laitteen kytkemisestä on kohdassa ”USB-laitteen kytkeminen” (sivulla 60).

Siirretty musiikki on tarkoitettu vain yksityiskäyttöön. Kaikki muu käyttö edellyttää luvan hankkimista tekijänoikeuksien haltijoilta.

## Tietoja USB-siirrosta

- Älä kytke USB-laitetta laitteeseen USB-keskittimen kautta.
- Varmista, että USB-laitteessa on riittävästi tilaa siirtoa varten.
- Älä irrota USB-laitetta siirron aikana.
- Kun siirrä raitoja CD-levyltä, raidat tallennetaan 128 kbps:n MP3-tiedostoiksi.
- Kun siirrä MP3-tiedostoja DATA CD- tai DATA DVD -levyltä, MP3-tiedostot siirretään samalla bittinopeudella kuin alkuperäiset MP3-tiedostot.
- CD-tekstitietoja ei siirretä luotuihin MP3-tiedostoihin.
- Jos keskeytät siirron, luotavana ollut MP3-tiedosto poistetaan.
- Siirtäminen loppuu automaattisesti, jos
  - USB-laitteesta loppuu tila kesken siirtämisen
  - USB-laitteessa olevien MP3-tiedostojen määrä ylittää määrän, jonka järjestelmä tunnistaa.
- Yhteen kansioon voi tallentaa enintään 150 tiedostoa.
- Yhteen USB-laitteeseen voi tallentaa jopa 199 kansiota.
- Jos siirrä kansion tai tiedoston USB-laitteeseen nimellä, joka on jo olemassa, nimeen lisätään järjestysnumero eikä alkuperäisen kansion tai tiedoston päälle tallenneta.

## CD-äänilevyllä olevien kappaleiden siirtäminen USB-laitteeseen

- 1 Aseta järjestelmään ääni-CD-levy.**
- 2 Paina  DISPLAY, kun järjestelmä on pysäytystilassa.**  
Ohjausvalikkonäyttö tulee näkyviin televisioruutuun.
- 3 Valitse  [USB-SIIRTO]  -painikkeilla ja paina sitten .**
- 4 Paina .**  
Etupaneelin näytössä lukee ”READING”, kunnes CD-äänilevyllä tallennetut raidat tulevat näkyviin televisioruutuun.

### Huomautus

- Raitojen näkyviin tuleminen voi kestää useita minuutteja riippuen niiden määrästä.

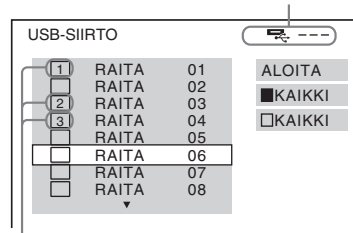

- 5 Valitse siirrettävä raita.**

USB-laitteen vapaa tila







Siirrettävät raidat.

### ■ Halutun raidan valitseminen



Valitse raita  -painikkeilla ja paina sitten .

Raidat merkitään valintajärjestyksessä.

### ■ Kaikkien ääni-CD-levyn raitojen valitseminen

Valitse  KAIKKI   -painikkeilla ja paina sitten .

### ■ Raidan valinnan peruuttaminen

Valitse raita  -painikkeilla ja paina sitten . Raidan merkki poistetaan.

## ■ Kaikkien raitojen valintojen peruuttaminen

Valitse [ KAIKKI] ←/↑/↓/→-painikkeilla ja paina sitten ⊕.

## 6 Valitse [ALOITA] ←/↑/↓/→-painikkeilla ja paina sitten ⊕.

Järjestelmä aloittaa siirron ja siirron tila tulee näkyviin.

Voit peruuttaa siirron painamalla ■.

## DATA CD- tai DATA DVD -levyllä olevien MP3-tiedostojen siirtäminen USB-laitteeseen

### 1 Aseta DATA CD- tai DATA DVD -levy laitteeseen.

### 2 Paina DISPLAY, kun järjestelmä on pysäytystilassa.

Ohjausvalikkonäyttö tulee näkyviin televisioruutuun.

### 3 Valitse [USB-SIIRTO] ↑/↓-painikkeilla ja paina sitten ⊕.

### 4 Valitse [RAITA] tai [KANSIO] ↑/↓-painikkeilla ja paina sitten ⊕.

- [RAITA]: DATA CD- tai DATA DVD -levylle tallennetut raidat tulevat näkyviin. Voit siirtää haluamasi MP3-tiedostot.
- [KANSIO]: DATA CD- tai DATA DVD -levylle tallennetut kansiot tulevat näkyviin. Voit siirtää kaikki kansiossa olevat MP3-tiedostot. Siirry vaiheeseen 6. Etupaneelin näytössä lukee ”READING”, kunnes raidat tai kansiot tulevat näkyviin televisioruutuun.

#### **Huomautus**

- Raitojen tai kansioden näkyviin tuleminen voi kestää useita minutteja riippuen niiden määrästä.

### 5 Valitse haluamasi kansio ↑/↓-painikkeilla ja paina sitten ⊕.

Valitun kansion MP3-tiedostot tulevat näkyviin.

## 6 Valitse siirrettävä MP3-tiedosto tai kansio.

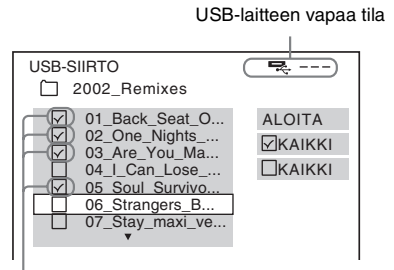

Siirrettävät MP3-tiedostot tai kansiot.

### ■ Halutun MP3-tiedoston tai kansion valitseminen

Valitse haluamasi MP3-tiedosto tai kansio ↑/↓-painikkeilla ja paina sitten ⊕.

MP3-tiedostot tai kansiot merkitään.

### ■ Kaikkien MP3-tiedostojen tai kansioden valitseminen

Valitse [ KAIKKI] ←/↑/↓/→-painikkeilla ja paina sitten ⊕.

### ■ MP3-tiedoston tai kansion valinnan peruuttaminen

Valitse haluamasi MP3-tiedosto tai kansio ↑/↓-painikkeilla ja paina sitten ⊕. MP3-tiedoston tai kansion merkki poistetaan.

### ■ Kaikkien MP3-tiedostojen tai kansioden valinnan poistaminen

Valitse [ KAIKKI] ←/↑/↓/→-painikkeilla ja paina sitten ⊕.

## 7 Valitse [ALOITA] ←/↑/↓/→-painikkeilla ja paina sitten ⊕.

Järjestelmä aloittaa siirron ja siirron tila tulee näkyviin.

Voit peruuttaa siirron painamalla ■.

## Siirtäminen yhdellä painalluksella

Voit siirtää raitoja ja MP3-tiedostoja USB-laitteeseen helposti REC TO USB -painikkeella.

### Kaikkien CD-äänilevyn raitojen tai MP3-tiedostojen siirtäminen USB-laitteeseen

CD-äänilevyjen raidat muunnetaan MP3-muotoon USB-laitteeseen siirron yhteydessä.

- 1 Aseta CD-, DATA CD- tai DATA DVD -levy laitteeseen.**
- 2 Paina ■.**
- 3 Paina laitteen REC TO USB -painiketta.** REC TO USB syttyy palamaan ja etupaneelin näytössä lukee "READING". Tämän jälkeen etupaneelin näytössä näkyy vuoronperään "PUSH PLAY" ja USB-laitteessa jäljellä oleva tila.
- 4 Paina ▷.**

Siirto alkaa.

Kun tiedostot on siirretty, etupaneelin näytössä lukee "COMPLETE" ja levy sekä USB-laite pysähtyy automaattisesti.

Voit peruuttaa siirron painamalla ■.

### Yksittäisen CD-äänilevyn raidan tai MP3-tiedoston siirtäminen USB-laitteeseen

Voit siirtää toistettavana olevan raidan tai MP3-tiedoston. CD-äänilevyn raita muunnetaan MP3-muotoon USB-laitteeseen siirron yhteydessä.

- 1 Aseta CD-, DATA CD- tai DATA DVD -levy laitteeseen.**
- 2 Valitse haluamasi raita tai MP3-tiedosto ja paina sitten ▷.**

Valitun raidan tai MP3-tiedoston toisto alkaa.

- 3 Paina laitteen REC TO USB -painiketta.**

REC TO USB syttyy palamaan ja etupaneelin näytössä lukee "READING". Tämän jälkeen etupaneelin näytössä näkyy vuoronperään "PUSH PLAY" ja USB-laitteessa jäljellä oleva tila.

- 4 Paina ▷.**

Valitun raidan tai MP3-tiedoston siirto alkaa.

Kun tiedostot on siirretty, etupaneelin näytössä lukee "COMPLETE" ja levy sekä USB-laite pysähtyy automaattisesti.

Voit peruuttaa siirron painamalla ■.

## Kansioiden ja tiedostojen luonnin määrittäykset

Kun tiedostoja siirretään USB-laitteeseen, "ROOT"-kansion alle luodaan "MUSIC"-kansio. Kansiot ja tiedostot luodaan tähän "MUSIC"-kansioon seuraavalla tavalla siirtomenetelmän ja lähteen perusteella.

- Kun siirretään CD-äänilevyn kaikki raidat tai DATA CD- tai DATA DVD -levyn kaikki MP3-tiedostot

Lähde	Kansion nimi	Tiedoston nimi
MP3	Sama kuin siirtolähde <sup>1)</sup>	
Ääni-CD	"FLDR001" <sup>2)</sup>	"TRACK001" <sup>3)</sup>

- Kun siirretään yksittäinen CD-äänilevyn raita tai yksittäinen DATA CD- tai DATA DVD -levyn MP3-tiedosto

Lähde	Kansion nimi	Tiedoston nimi
MP3	"REC1-MP3" <sup>4)</sup>	Sama kuin siirtolähde <sup>1)</sup>
Ääni-CD	"REC1-CD" <sup>4)</sup>	"TRACK001" <sup>3)</sup>

<sup>1)</sup>Nimessä voi olla enintään 64 merkkiä (tiedostotunniste mukaan lukien).

<sup>2)</sup>Kansioille annetaan tämän jälkeen järjestysnumerot.

<sup>3)</sup>Tiedostoille annetaan tämän jälkeen järjestysnumerot.

<sup>4)</sup>Uusi tiedosto siirretään "REC1-MP3"- tai "REC1-CD"-kansioon aina, kun REC1-siirtoa käytetään.

## Äänitiedostojen poistaminen USB-laitteesta

Voit poistaa äänitiedostoja (\*.mp3, \*.wma tai \*.m4a) USB-laitteesta.

**1** Paina toistuvasti **FUNCTION +/-**, kunnes etupaneelin näytössä lukee ”USB”.

**2** Valitse kansio **↑/↓**-painikkeilla.

■ Kaikkien kansiossa olevien äänitiedostojen poistaminen  
Paina **CLEAR**.

■ Äänitiedoston poistaminen

Paina **+**.

Näkyviin tulee luettelo kansion sisältämistä tiedostoista.

Valitse haluamasi äänitiedosto **↑/↓**-painikkeilla ja paina sitten **CLEAR**.

**3** Valitse **[KYLLÄ] ←/→**-painikkeilla ja paina sitten **+**.

Voit peruuttaa toiminnon valitsemalla **[EI]** ja painamalla **+**.

### Huomautus

- Älä irrota USB-laitetta poiston aikana.
- Jos poiston kohteena oleva kansio sisältää muita kuin äänitiedostoja tai alikansioita, ne poistetaan televisiossa näkyvästä luettelosta, mutta ei USB-laitteesta.

## Sony Ericssonin matkapuhelimen käyttäminen

Voit kytkeä Sony Ericssonin matkapuhelimen järjestelmään ja kuunnella puhelimessa olevaa musiikkia järjestelmän kautta tai siirtää järjestelmässä olevaa musiikkia puhelimeen.

**1** Kytke matkapuhelin **↔ (USB)** -liitäntään.

**2** Valitse matkapuhelimen tiedonsiirtotilaksi **File Transfer (Mass Storage)**.

Lisätietoja on matkapuhelimen mukana toimitetussa käyttöohjeessa.

**3** Aloita toisto tai siirto järjestelmän kautta.

- Toisto: katso ”USB-laitteen tiedostojen toistaminen” (sivulla 60).
- Siirto: katso ”Kappaleiden siirtäminen USB-laitteeseen” (sivulla 69).

### Huomautus

- Kytke puhelin järjestelmään siten, että puhelimen virta on kytkettynä.
- Kytke puhelin järjestelmään puhelimen mukana toimitetulla USB-kaapelilla.
- Älä aseta tai poista muistikorttia, kun puhelin on kytketty tähän järjestelmään.
- Tämä järjestelmä ei ehkä tue kaikkia puhelimen tukemia tiedostomuotoja.
- Jos kappale on rekisteröity matkapuhelimen musiikkitoistoluetteloon ja poistat kappaleen tämän järjestelmän kautta, toistoluettelon kappaleita ei muokata.



# DIGITAL MEDIA PORT -sovittimen käyttäminen

## DIGITAL MEDIA PORT (DMPORT)

-sovitinta käytetään äänen kuuntelemiseen kannettavasta äänilaitteesta tai tietokoneesta.

Kytkemällä DIGITAL MEDIA PORT -sovittimen voit kuunnella kytketyn laitteen ääntä tässä järjestelmässä.

Saatavilla olevat DIGITAL MEDIA PORT -sovittimet vaihtelevat alueittain.

Lisätietoja DIGITAL MEDIA PORT -sovittimen kytkemisestä on sivulla 16.

### Huomautus

- Älä kytkie muita sovitimia kuin DIGITAL MEDIA PORT -sovitin.
- Älä kytkie DIGITAL MEDIA PORT -sovitinta laitteeseen tai irrota sitä laitteesta, kun järjestelmän virta on kytkettyä.

## Kytkeytällä laitteella toistaminen tämän järjestelmän kautta

**1** Paina toistuvasti **FUNCTION +/-**, kunnes etupaneelin näytössä lukee ”DMPORT”.

**2** Aloita toisto kytketyssä laitteessa.

Kytketyn laitteen ääni ja kuvat toistetaan järjestelmässä tai kytketyssä televisiossa.

Lisätietoja käytöstä on DIGITAL MEDIA PORT -sovittimen käyttöohjeessa.

### Huomautus

- Tietyntyyppiset DIGITAL MEDIA PORT -sovitimet lähettävät myös kuvaa. Tällöin järjestelmä lähettää pelkästään EURO AV  OUTPUT (TO TV) -signaalia videosihtaalnin tyypistä riippumatta.

### Vinkki



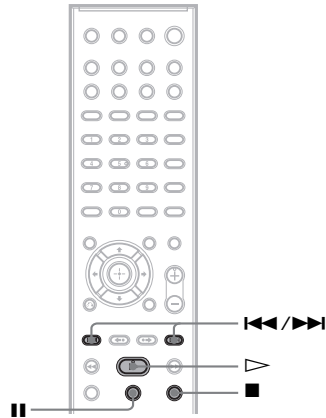







- Joidenkin DIGITAL MEDIA PORT -sovitimien kanssa on mahdollista käyttää kytkettyä laitetta kaukosäätimen tai laitteen painikkeiden avulla. Seuraavassa kuvassa näkyvät painikkeet, joita voidaan käyttää tällaisessa tapauksessa:



## Huoneen surround-äänien optimoiminen

### [KAIUTINASETTELU]

Joitakin kaiuttimia ei ehkä voi asentaa huoneen muodosta riippuen. Sony suosittelee, että päätät kaiuttimien sijoittelun etukäteen, jotta saat surround-äänestä parhaan mahdollisen.

- 1** Paina toistuvasti **FUNCTION +/-**, kunnes etupaneelin näytössä lukee "DVD".
- 2** Paina  **DISPLAY**, kun järjestelmä on pysäytystilassa.  
Ohjausvalikkonäyttö tulee näkyviin televisioruutuun.
- 3** Valitse  **[ASETUKSET]**  painikkeilla ja paina sitten  .  
Esiin tulee [ASETUKSET]-valikko.
- 4** Valitse **[MUKAUTETTU]**  painikkeilla ja paina sitten  .  
Esiin tulee asetusnäyttö.
- 5** Valitse **[AUDIOASETUKSET]**  painikkeilla ja paina sitten  .  
Esiin tulee [AUDIOASETUKSET]-valikko.
- 6** Valitse **[KAIUTINASETTELU]**  painikkeilla ja paina sitten  .  
Esiin tulee [KAIUTINASETTELU]-valikko.

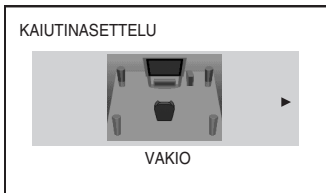

### 7 Valitse asetus -painikkeilla.

- [VAKIO]: Valitse tämä, jos asennat kaikki kaiuttimet normaalisti.
- [EI KESKIKAIUTINTA]: Valitse tämä, jos asennat pelkät etu- ja surround-kaiuttimet.
- [EI SURROUND]: Valitse tämä, jos asennat pelkät etu- ja keskikaiuttimet.
- [VAIN EDESSÄ]: Valitse tämä, jos asennat pelkät etukaiuttimet.
- [KAIKKI EDESSÄ]: Valitse tämä, jos asennat kaikki kaiuttimet kuuntelupaikan etupuolelle.
- [K. EDESSÄ EI KESKIKAIUTIN]: Valitse tämä, jos asennat etu- ja surround-kaiuttimet kuuntelupaikan etupuolelle.

### 8 Paina .

# Television ohjaaminen mukana toimitettavalla kaukosäätimellä

Voit ohjata televisiota (vain Sony) seuraavilla painikkeilla. Käytä näitä painikkeita (muuta kuin TV I/⏻, THEATRE tai TV INPUT) samalla, kun painat TV-painiketta.

## Huomautus

- Joitakin televisioita ei ehkä voi ohjata kaukosäätimellä tai kaikkia painikkeita ei ehkä voi käyttää.

Painike	Toiminto
TV I/⏻	Television virran kytkeminen ja katkaiseminen.
THEATRE	Elokuvia varten optimoidun kuvan katseleminen.
TV INPUT	Television signaalilähteen vaihtaminen television ja muiden lähteiden välillä.
VOLUME +/-*	Television äänenvoimakkuuden säätö.
PROG +/-*	Television kanavien valinta.
Numeropainikkeet*, -/-* ENTER*	Television kanavien valinta.
TOOLS*	Tuo näkyviin senhetkisen näytön toimintovalikon.
RETURN*	Palaa television edelliseen kanavaan tai valikkotasoon.
MENU*	Tuo näkyviin television valikon.
MUTING*	Mykistää television äänen tilapäisesti.
←/↑/↓/→*, ⊕ *	Valikon vaihtoehdon valinta.

- \* Paina TV-painiketta samalla, kun käytät näitä painikkeita.

# Äänitehosteiden käyttäminen

## Bassotaajuuksien vahvistaminen

Voit vahvistaa bassotaajuuksia.

### Paina DYNAMIC BASS.

Etupaneelin näyttöön tulee "D. BASS ON" ja bassotaajuuksien vahvistus otetaan käyttöön.

## Äänitehosteen poistaminen käytöstä

Paina DYNAMIC BASS uudelleen.

## Äänen kuunteleminen alhaisella voimakkuudella

Voit nauttia elokuvateatterimaisista äänitehosteista tai dialogista myös hiljaisella äänenvoimakkuudella. Ominaisuudesta on hyötyä, kun katselet elokuvia öisin.

### Paina NIGHT.

Etupaneelin näyttöön tulee "NIGHT ON" ja kyseinen äänitehoste otetaan käyttöön.

## Huomautus

- Tätä tehostetta ei voi käyttää Super Audio CD -levyjen kanssa. Jos järjestelmään asetetaan Super Audio CD -levy, kun "NIGHT ON" -toiminto on käytössä, äänitehoste poistetaan käytöstä automaattisesti.
- Jos ääni toistetaan keskikaiuttimesta, tätä tehostetta korostetaan, jotta puheen (esim. elokuvan dialogin) kuunteleminen helpottuu. Jos ääntä ei toisteta keskikaiuttimesta tai jos käytössä on kuulokkeet, järjestelmä optimoi äänenvoimakkuuden.

## Äänitehosteen poistaminen käytöstä

Paina NIGHT uudelleen.

## Pakatun äänen parantaminen

Voit parantaa pakatun äänen, kuten MP3-äänitiedostojen, laatua.

Tämä tehoste otetaan automaattisesti käyttöön, kun seuraavat ehdot täyttyvät:

- Tämän toiminnon asetuksena on ”DMPORT”, ”AUDIO” tai ”USB”.
- ”DEC. MODE” -asetuksena on ”A.F.D. STD” tai ”A.F.D. MULTI”.
- Kuulokkeita ei ole kytketty.

### Äänitehosteen poistaminen käytöstä

Valitse ”DEC. MODE” -asetukseksi jokin muu kuin ”A.F.D. STD” tai ”A.F.D. MULTI” (sivulla 23).

## Tehosteen valitseminen lähteen mukaan

Voit valita elokuville tai musiikille sopivan äänitilan.

**Paina toiston aikana toistuvasti SOUND MODE, kunnes haluamasi tilan ilmaisin näkyy etupaneelin näytössä.**

- **”AUTO”**: Järjestelmä valitsee ”MOVIE”- (MOVIE-ilmaisin syttyy palamaan) tai ”MUSIC”-tilan (MUSIC-ilmaisin syttyy palamaan) automaattisesti ja tuottaa äänen lähteen mukaan.
- **”MOVIE”**: Järjestelmä tuottaa elokuvaan soveltuvan äänen. MOVIE-ilmaisin syttyy palamaan.
- **”MUSIC”**: Järjestelmä tuottaa musiikkiin soveltuvan äänen. MUSIC-ilmaisin syttyy palamaan.

#### Huomautus

- Tämä toiminto ei ole käytettävissä Super Audio CD -levyjen toiston aikana.
- Näitä asetuksia ei voi muuttaa, jos laitteeseen on kytketty kuulokkeet.

# Kytettyjen laitteiden äänen tulotason muuttaminen

Äänessä voi ilmetä häiriöitä, jos käytössä on takapaneelin EURO AV ⇄ OUTPUT (TO TV) -liitäntöihin tai etupaneelin AUDIO IN -liitäntään kytketty laite. Kyseessä ei ole vika, vaan ilmiö johtuu kytkettävistä laitteista. Voit estää häiriöt alentamalla äänen tulotasoa laitteesta.

- 1 Paina toistuvasti FUNCTION +/-, kunnes etupaneelin näytössä lukee "TV" tai "AUDIO".**
- 2 Paina SYSTEM MENU.**
- 3 Paina toistuvasti ↑/↓-painikkeita, kunnes etupaneelin näyttöön tulee "ATTENUATE", ja paina sitten ⊕ tai →.**
- 4 Valitse haluamasi asetus ↑/↓-painikkeilla.**
  - "ATT ON": Vaimentaa äänen tulotason. Äänen tulotaso muuttuu.
  - "ATT OFF": Normaali äänen tulotaso.
- 5 Paina ⊕.**

Asetus on tehty.
- 6 Paina SYSTEM MENU.**

Järjestelmävalikko poistuu näytöstä.

# Uniajastimen käyttäminen

Voit asettaa laitteen sammumaan määrättynä ajankohtana, niin että voit nukahtaa musiikkia kuunnellen. Ajan voi määrittää 1 - 10 minuutin jaksoissa.

## Paina SLEEP.

Minuuttinäyttö (jäljellä oleva aika) muuttuu 10 minuutin välein kullakin SLEEP-painikkeen painalluksella.

Kun uniajastin otetaan käyttöön, etupaneelin näytössä vilkkuu "SLEEP".

## Jäljellä olevan ajan tarkastaminen

Paina SLEEP kerran.

## Jäljellä olevan ajan muuttaminen

Valitse haluttu aika painamalla toistuvasti SLEEP.

## Uniajastintoiminnon peruuttaminen

Paina toistuvasti SLEEP, kunnes etupaneelin näytössä lukee "SLEEP OFF".

## Uniajastimen asettaminen järjestelmävalikosta

- 1 Paina SYSTEM MENU.**
- 2 Paina toistuvasti ↑/↓-painikkeita, kunnes etupaneelin näyttöön tulee "SLEEP", ja paina sitten ⊕ tai →.**
- 3 Valitse haluamasi asetus ↑/↓-painikkeilla.**

Minuuttinäyttö (jäljellä oleva aika) muuttuu 10 minuutin välein.

### Vinkki

- Voit valita jäljellä olevan ajan numeropainikkeilla. Tällöin ajan voi määrittää 1 minuutin jaksoissa.

- 4 Paina ⊕.**

Asetus on tehty ja etupaneelin näytössä vilkkuu "SLEEP".

## 5 Paina SYSTEM MENU.

Järjestelmävalikko poistuu näytöstä.

---

# Etupaneelin näytön kirkkauden muuttaminen

Voit valita etupaneelin näytön kirkkauden 2 asetuksesta.

### Paina DIMMER.

Etupaneelin näytön kirkkaus muuttuu jokaisella DIMMER-painikkeen painalluksella.

## Etupaneelin näytön kirkkauden määrittäminen järjestelmävalikosta

**1** Paina SYSTEM MENU.

**2** Paina toistuvasti ↑/↓-painikkeita, kunnes etupaneelin näyttöön tulee "DIMMER", ja paina sitten ⊕ tai →.

**3** Valitse etupaneelin näytön kirkkaus ↑/↓-painikkeilla.

- "DIMMER OFF": Etupaneelin näyttö on kirkas.
- "DIMMER ON": Etupaneelin näyttö on tumma.

**4** Paina ⊕.

Asetus on tehty.

**5** Paina SYSTEM MENU.

Järjestelmävalikko poistuu näytöstä.

# Levyn tietojen tarkastelu



## Toistoajan ja jäljellä olevan ajan katsominen etupaneelin näytöstä

### Paina DISPLAY toistuvasti.

Aina, kun DISPLAY-painiketta painetaan levyn toiston aikana, näyttö muuttuu seuraavasti:

① → ② → ... → ① → ...

Jotkin kohteet saattavat kadota näkyvistä muutaman sekunnin kuluttua.

### ■ DVD VIDEO- ja DVD-VR-levyt

- ① Toistettavan nimikkeen toisto aika
- ② Toistettavan nimikkeen jäljellä oleva aika
- ③ Toistettavan jakson toisto aika
- ④ Toistettavan jakson jäljellä oleva aika
- ⑤ Levyn nimi
- ⑥ Nimike ja jakso

### ■ VIDEO CD- (ilman PBC-toimintoja), Super Audio CD- ja CD-levyt

- ① Toistettavan raidan toisto aika
- ② Toistettavan raidan jäljellä oleva aika
- ③ Levyn toisto aika
- ④ Levyn jäljellä oleva aika
- ⑤ Raidan nimi
- ⑥ Raita ja indeksi\*

\* Vain VIDEO CD- ja Super Audio CD -levyt.

### ■ Super VCD -levyt

- ① Toistettavan raidan toisto aika
- ② Raidan teksti
- ③ Raita ja indeksinumero

### ■ DATA CD- (MP3-tiedosto) ja DATA DVD -levyt (MP3-tiedosto)

- ① Toisto aika ja toistettavan raidan numero
- ② Raidan (tiedoston) nimi\*

\* Jos MP3-tiedosto sisältää ID3-tunnisteen, järjestelmä näyttää ID3-tunnistetietoihin sisältyvän albumin tai nimikkeen nimen.

Järjestelmä tukee ID3-versioita 1.0/1.1/2.2/2.3.

ID3-versioiden 2.2/2.3 tunnisteiden näyttö on etusijalla, jos yksittäisessä MP3-tiedostossa käytetään sekä ID3-versioita 1.0/1.1 että 2.2/2.3.

### ■ DATA CD- (videotiedosto) ja DATA DVD -levyt (videotiedosto)

- ① Toistettavan tiedoston toisto aika
- ② Toistettavan tiedoston nimi
- ③ Toistettava albumi ja tiedostonumero

### Huomautus

- Tämä järjestelmä pystyy näyttämään DVD- ja CD-tekstitiedoista vain ensimmäisen tason, kuten levyn nimen tai nimikkeen.
- Jos MP3-tiedoston tiedostonimeä ei voi näyttää, etupaneelin näytössä näkyy ”\*\*”.
- Levyn tai raidan nimen näkyminen riippuu tekstistä.
- MP3-tiedostojen ja videotiedostojen toisto aika ei ehkä näy oikein.

### Vinkki

- Näyttöön tulee toisto aika, kun järjestelmä toistaa PBC-toiminnoilla varustettua VIDEO CD -levyä.

## Toistoajan ja jäljellä olevan ajan tarkastaminen televisioruudusta

### 1 Paina toiston aikana DISPLAY.

Seuraava valikko avautuu television kuvaruutuun.



### 2 Voit muuttaa aikatie toja painamalla toistuvasti DISPLAY.

Näyttö ja näytettävien aikojen tyyppi määräytyvät toistettavan levyn mukaan.

### ■ DVD VIDEO- ja DVD-VR-levyt

- T \*\*: \*\*: \*\*

Toistettavan nimikkeen toisto aika

- T- \*\*: \*\*: \*\*

Toistettavan nimikkeen jäljellä oleva aika

- C \*\*: \*\*: \*\*

Toistettavan jakson toisto aika

- C- \*\*: \*\*: \*\*

Toistettavan jakson jäljellä oleva aika

### ■ VIDEO CD -levyt (PBC-toiminnoilla)

- \*\*: \*\*: \*\*

Toistettavan kohtauksen toisto aika

## ■ VIDEO CD- (ilman PBC-toimintoja), Super Audio CD- ja CD-levyt

- T \*\*:\*\*\*  
Toistettavan raidan toisto aika
- T-\*\*:\*\*\*  
Toistettavan raidan jäljellä oleva aika
- D \*\*:\*\*\*  
Toistettavan levyn toisto aika
- D-\*\*:\*\*\*  
Toistettavan levyn jäljellä oleva aika

## ■ DATA CD- (MP3-tiedosto) ja DATA DVD -levyt (MP3-tiedosto)

- T \*\*:\*\*\*  
Toistettavan raidan toisto aika

## ■ DATA CD- (videotiedosto) ja DATA DVD -levyt (videotiedosto)

- \*\*:\*\*\*:\*\*\*  
Toistettavan tiedoston toisto aika

### Huomautus

- Merkit/merkinnot eivät ehkä näy kaikissa kielissä.
- Järjestelmän näyttämien merkkien määrä on levykohtainen. Kaikissa levyissä ei myöskään näy kaikkia tekstimerkkejä.

## Levyn toistotietojen tarkastaminen

### DVD-, Super Audio CD- tai CD-tekstin tarkastaminen

Saat DVD-, Super Audio CD- tai CD-levylle tallennetun tekstin näkyviin painamalla toiston aikana toistuvasti DISPLAY.

DVD-, Super Audio CD- tai CD-teksti näkyy vain, jos teksti on tallennettu levyille. Tekstiä ei voi muuttaa. Jos levyllä ei ole tekstiä, näytössä lukee "NO TEXT".

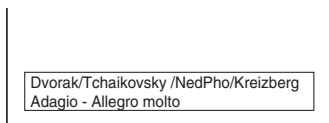

## DATA CD- tai DATA DVD (MP3- ja videotiedostot) -tekstin tarkastaminen

Painamalla DISPLAY-painiketta DATA CD- tai DATA DVD -levyllä olevien MP3-tiedostojen tai videotiedostojen toiston aikana saat television kuvaruutuun näkyviin kansion, MP3-tiedoston tai videotiedoston nimen sekä äänen bittinopeuden (toistettujen tietojen määrän sekunnissa).

### Esimerkki äänitiedoston toistosta

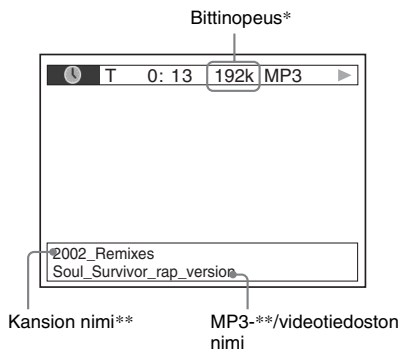

\* Tulee näkyviin toistettaessa DATA CD- tai DATA DVD -levyllä olevaa MP3-tiedostoa.

\*\* Jos MP3-tiedosto sisältää ID3-tunnisteen, järjestelmä näyttää ID3-tunnistetiethin sisältyvän albumin tai nimikkeen nimen.

Järjestelmä tukee ID3-versioita 1.0/1.1/2.2/2.3. ID3-versioiden 2.2/2.3 tunnisteiden näyttö on etusijalla, jos yksittäisessä MP3-tiedostossa käytetään sekä ID3-versioita 1.0/1.1 että 2.2/2.3.

## JPEG-kuvatiedoston päivämäärätietojen tarkastaminen

Voit tarkastaa päivämäärätiedon toiston aikana, jos JPEG-kuvatiedostoon on tallennettu Exif\*-tunniste.

**Paina toiston aikana  DISPLAY.**

Ohjausvalikkonäyttö tulee näkyviin televisioruutuun.



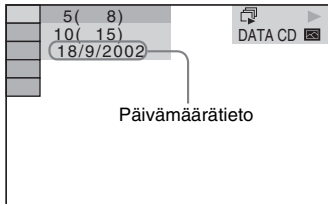

\* "Exchangeable Image File Format" on digitaalikalameroiden kuvamuoto, jonka määrittänyt JEITA-organisaatio (Japan Electronics and Information Technology Industries Association (JEITA)).

## Oletusasetusten palauttaminen

### Järjestelmän asetusten, kuten pikavalinta-asemien, oletusarvojen palauttaminen

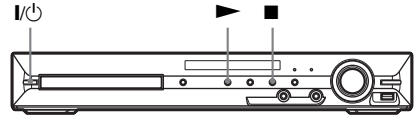

- 1** Kytke virta järjestelmään painamalla I/⏻.
- 2** Paina laitteen ■-, ▶- ja I/⏻-painikkeita yhtä aikaa.  
Etupaneelin näyttöön tulee teksti "COLD RESET" ja järjestelmän oletusasetukset palautetaan.

Muut toiminnot

### [ASETUKSET]-valikon oletusasetusten palauttaminen

Voit palauttaa kaikki [ASETUKSET] (sivulla 45) oletusarvoihinsa, [KÄYTÖNVALVONTA]-asetuksia lukuun ottamatta.

- 1** Paina toistuvasti FUNCTION +/-, kunnes etupaneelin näytössä lukee "DVD".
- 2** Paina ☐ DISPLAY, kun järjestelmä on pysäytystilassa.  
Ohjausvalikkonäyttö tulee näkyviin televisioruutuun.
- 3** Valitse 📁 [ASETUKSET] ↑/↓-painikkeilla ja paina sitten ⊕.  
Esiin tulee [ASETUKSET]-valikko.
- 4** Valitse [MUKAUTETTU] ↑/↓-painikkeilla ja paina sitten ⊕.  
Esiin tulee asetusnäyttö.

**5 Valitse [JÄRJESTELMÄASETUKSET] ↑/↓-painikkeilla ja paina sitten ⊕ .**

Esiin tulee

[JÄRJESTELMÄASETUKSET]-valikko.

**6 Valitse [NOLLAUS] ↑/↓-painikkeilla ja paina sitten →.**

**7 Valitse [KYLLÄ] ←/→-painikkeilla.**

Valitsemalla [EI] voit keskeyttää toimenpiteen ja palata ohjausvalikkonäyttöön.

**8 Paina ⊕ .**

Älä paina I/⏻-painiketta järjestelmän nollauksen aikana, koska toimenpide kestää muutaman sekunnin.

**Huomautus**

- Myös [MEDIA]-, [VAIHTOVÄLI]-, [TEHOSTE]- ja [MONI / 2. KAN.] -asetukset palautetaan oletusarvoihinsa.

## Varotoimet

### Virtalähteet

- Irrota virtajohto pistorasiasta, jos et aio käyttää laitetta pitkään aikaan. Irrota virtajohto pistorasiasta vetämällä pistokkeesta. Älä koskaan vedä johdosta.

### Sijoittaminen

- Jotta järjestelmä ei kuumenisi liikaa, sijoita se paikkaan, jossa on riittävä ilmanvaihto.
- Kun järjestelmää käytetään pitkään suurella äänenvoimakkuudella, sen kotelo voi kuumentua. Tämä ei ole vika. Vältä kuitenkin koskettamasta koteloa. Älä sijoita järjestelmää suljettuun tilaan, jossa ilmanvaihto ei ole riittävä. Muutoin järjestelmä voi ylikuumentua.
- Älä aseta järjestelmän päälle mitään, jotta ilmanvaihtoaukot eivät peity. Järjestelmässä on tehokas vahvistin. Jos ilmanvaihtoaukot on peitetty, järjestelmä voi ylikuumentua ja vioittua.
- Älä sijoita järjestelmää sellaiselle alustalle (esimerkiksi matolle tai peitteelle) tai lähelle sellaista materiaalia (esimerkiksi verhoja), joka voi tukkia laitteen ilmanvaihtoaukot.
- Älä sijoita järjestelmää lämmityslaitteiden, ilmanvaihtokanavien tai muiden lämmönlähteiden lähelle tai paikkaan, jossa se on alttiina suoralle auringonvalolle, pölylle, tärinälle tai iskuille.
- Älä sijoita järjestelmää kaltevalle alustalle. Laitte on suunniteltu käytettäväksi ainoastaan vaakasuorassa asennossa.
- Älä sijoita järjestelmää tai levyjä mikroaaltouunin, kookkaiden kaiuttimien tai muiden voimakkaita magneettikenttiä aiheuttavien laitteiden lähelle.
- Älä aseta painavia esineitä järjestelmän päälle.

### Käyttäminen

- Jos järjestelmä tuodaan kylmästä suoraan lämpimään paikkaan tai sijoitetaan hyvin kosteaan tilaan, järjestelmän sisällä oleviin linssihin voi tiivistyä kosteutta. Tällöin järjestelmä ei ehkä toimi oikein. Jos näin käy, poista levy ja kytkte järjestelmään virta noin puoleksi tunniksi, jotta kosteus haihtuu.
- Poista levy järjestelmästä, ennen kuin siirrät sitä. Muutoin levy voi vahingoittua.
- Jos laitteen sisään pääsee vieraita esineitä, keskeytä laitteen käyttö, irrota virtajohto sähköverkosta ja toimita laite huoltoon.

## Äänenvoimakkuuden säätäminen

- Älä lisää äänenvoimakkuutta, kun kuuntelet hyvin hiljaista tai äänetöntä levyä osaa. Muutoin kaiuttimet voivat vahingoittua, kun äänenvoimakkuus äkillisesti kasvaa.

## Puhdistaminen

- Puhdista kotelo, paneeli, painikkeet ja säätimet mietoon pesuaineliuokseen kostutetulla pehmeällä liinalla. Älä käytä hankaustyynyjä, tahrannoistoaiteita tai liuottimia, kuten alkoholia tai bensiniä.  
Jos sinulla on järjestelmään liittyviä kysymyksiä tai ongelmia, ota yhteys lähimpään Sony-jälleenmyyjään.

## Puhdistuslevyt, levyjen/linssin puhdistusaineet

- Älä käytä puhdistuslevyjä tai levyjen/linssin puhdistusaineita (juoksevaa nestettä tai sumutetta). Nämä voivat vioittaa laitetta.

## Televisiion kuvan värit

- Jos kaiuttimet vääristävät television kuvan värejä, katkaise televisiosta virta ja kytkte virta takaisin 15 - 30 minuutin kuluttua. Jos television kuvan värin vääristyminen jatkuu, siirrä kaiuttimet kauemmas televisiosta.

### TÄRKEÄ HUOMAUTUS

Varoitus: Tämä laite voi pitää pysäytyskuvaa tai kuvaruutunäyttökuvaa television kuvaruudussa rajoituksettoman ajan. Jos jätät pysäytyskuvan tai näyttökuvan television kuvaruutuun pitkäksi ajaksi, kuvaruutu saattaa vahingoittua pysyvästi. Projektiotelevisiot ovat erityisen herkkiä.

## Laitteen siirtäminen

Varmista ennen järjestelmän siirtämistä, että sisällä ei ole levyä, ja irrota virtajohto pistorasiasta.

# Tietoja levyistä

## Levyjen käsittely

- Tartu levyyn vain sen reunoista, jotta levy pysyy puhtaana. Älä kosketa levyn pintaa.
- Älä kiinnitä levyyn paperia tai teippiä.



- Älä jätä levyä suoraan auringonvaloon äläkä ilmanvaihtokanavan tai muiden lämmönlähteiden lähelle. Älä jätä levyä auringonpaisteeseen pysäköityyn autoon, sillä lämpötila auton sisällä saattaa nousta hyvin korkeaksi.
- Sijoita levy omaan koteloonsa käytön jälkeen.

## Puhdistaminen

- Ennen kuin alat käyttää levyä, puhdista se puhdistusliinalla. Pyyhi levyä keskustasta reunoja kohti.



- Älä käytä puhdistamiseen bensiiniä, tinneriä tai muita liuottimia äläkä alan liikkeissä myytäviä puhdistusaineita tai vinyylilevyjen hoitamiseen tarkoitettuja antistaattisia suihkeita.

Tässä järjestelmässä voi toistaa vain tavallisia pyöreitä levyjä. Jos toistettava levy ei ole pyöreä (vaan esimerkiksi suorakaiteen, sydämen tai tähden muotoinen), järjestelmään voi tulla toimintahäiriö.

Älä kiinnitä levyihin myynnissä olevia tarvikkeita, kuten etikettejä tai nimitarroja.

# Vianmääritys

Jos jokin seuraavista ongelmista ilmenee järjestelmän käytön aikana, yritä ratkaista ongelma näiden vianmääritysohjeiden avulla, ennen kuin viet järjestelmän huoltoon. Jos ongelma ei ratkea, ota yhteys lähimpään Sony-jälleenmyyjään.

Huomaa, että jos huolto vaihtaa joitakin osia korjauksen aikana, niitä ei ehkä palauteta.

## Virta

Oire	Korjaustoimenpide
Virta ei ole kytkettyinä.	<ul style="list-style-type: none"><li>• Varmista, että virtajohto on kytketty kunnolla.</li><li>• Paina I/⏻, kun ”STANDBY” katoaa etupaneelin näytöstä.</li></ul>
Jos etupaneelin näytössä lukee vuoronperään ”PROTECTOR” ja ”PUSH POWER”.	<p>Katkaise järjestelmästä virta painamalla I/⏻ ja tarkista seuraavat kohdat, kun ”STANDBY” katoaa näkyvistä.</p> <ul style="list-style-type: none"><li>• Ovatko kaiutinjohdot + ja – oikosulussa?</li><li>• Ovatko vain määritetyt kaiuttimet käytössä?</li><li>• Ovatko laitteen päällä olevat ilmanvaihtoaukot tukossa?</li><li>• Kun olet tarkastanut ja mahdollisesti korjannut edellä mainitut asiat, kytke järjestelmän virta. Jos et löydä ongelman syytä, vaikka olet tarkastanut edellä mainitut kohdat, ota yhteys lähimpään Sony-jälleenmyyjään.</li></ul>

## Kuva

Oire	Korjaustoimenpide
Kuvaa ei näy.	<ul style="list-style-type: none"><li>• SCART (EURO AV) -kaapeli ei ole kytketty kunnolla.</li><li>• SCART (EURO AV) -kaapeli on vaurioitunut.</li><li>• Laitetta ei ole kytketty oikeaan EURO AV ⇨ OUTPUT (TO TV) -liitäntään (sivulla 15).</li><li>• Televisiosta ei ole valittu sitä videotuloliitäntää, johon järjestelmä on kytketty.</li><li>• Tarkasta laitteen lähtösignaalin tyyppi (sivulla 15).</li><li>• Kytke liitäntäkaapeli takaisin paikalleen.</li><li>• Laite on kytketty signaalilähteeseen, joka ei ole HDCP (High-bandwidth Digital Content Protection) -yhteensopiva (etupaneelin ”HDMI”-ilmaisain ei pala) (sivulla 15).</li><li>• Jos videosignaalin lähetykseen käytetään HDMI OUT -liitäntää, muuta HDMI OUT -liitännästä lähetettävän videosignaalin tyyppiä. Tämä voi ratkaista ongelman (sivulla 21).</li><li>• Kytke televisio laitteeseen jonkin muun videoliitäntän kuin HDMI OUT -liitäntän kautta ja valitse television tuloasetukseksi laitteen videotulo niin, että kuvaruutunäytöt tulevat näkyviin. Muuta HDMI OUT -liitännästä lähetettävän videosignaalin tyyppiä ja palauta television tuloasetukseksi HDMI. Jos kuvaa ei vielä näy, toista vaiheet ja kokeile muita vaihtoehtoja.</li><li>• Jos ”DMPORT”-toiminto on käytössä, videosignaali lähetetään vain EURO AV ⇨ OUTPUT (TO TV) -liitännästä.</li></ul>
Kuvassa on kohinaa.	<ul style="list-style-type: none"><li>• Levy on likainen tai vioittunut.</li><li>• Jos EURO AV ⇨ OUTPUT (TO TV) -liitännästä tuleva signaali on vääristynyt, vaihda HDMI OUT -liitännästä lähtevän videosignaalin tyyppiä valitsemalla [HDMI-ASETUKSET]-valikon [HDMI-TARKKUUUS]-asetukseksi [720 × 480p]* (sivulla 21).</li></ul> <p>* Joillakin alueilla myytävissä malleissa näkyviin voi tulla [720 × 480/576p].</p>

Oire	Korjaustoimenpide
Vaikka kuvasuhde on valittu [VIDEO-ASETUKSET]-valikon [TV-TYYPPI]-kohdasta, kuva ei täytä koko kuvaruutua.	<ul style="list-style-type: none"> <li>Levyn kuvasuhde on määritetty kiinteästi.</li> </ul>
Telesioruudussa näkyy värivirheitä.	<p>Järjestelmän kaiuttimissa on magneetit, joten ne voivat aiheuttaa magneettisia häiriöitä. Jos televisio kuvassa ilmenee värivirheitä, tarkista seuraavat asiat.</p> <ul style="list-style-type: none"> <li>Jos käytät kaiuttimia kuvaputkitelevision tai projektorin kanssa, sijoita kaiuttimet vähintään 0,3 metrin päähän televisiosta.</li> <li>Jos värivirheet eivät poistu, katkaise televisiosta virta, odota 15 - 30 minuuttia ja kytke virta takaisin.</li> <li>Jos kaiuttimista kuuluu voimakkaita häiriöääniä, sijoita ne kauemmaksi televisiosta.</li> <li>Varmista, että kaiuttimien lähellä ei ole magneettisia esineitä (televisiojalustan magneettisalpaa, terveydenhoitolaitetta, lелua jne.).</li> </ul>

## Ääni

Oire	Korjaustoimenpide
Ääntä ei kuulu.	<ul style="list-style-type: none"> <li>Kaiutinjohtoa ei ole kytketty kunnolla.</li> <li>Jos etupaneelin näytössä näkyy ”MUTING ON”, paina kaukosäätimen MUTING-painiketta.</li> <li>Laite on taukotilassa tai hidastetun toiston tilassa. Palaa normaaliin toistotilaan painamalla ▷-painiketta.</li> <li>Pikasiirto eteenpäin tai taaksepäin on käynnissä. Palaa normaaliin toistotilaan painamalla ▷-painiketta.</li> <li>Tarkista kaiutinasetukset (sivulla 50).</li> <li>HDMI OUT -liitännästä ei lähetetä Super Audio CD -äänisignaaleja.</li> <li>Jos HDMI OUT -liitännään kytketty laite ei ole yhteensopiva äänisignaalin muodon kanssa, valitse [HDMI-ASETUKSET]-valikon [AUDIO (HDMI)] -asetukseksi [KÄYTÖSSÄ] (sivulla 48).</li> </ul>
HDMI OUT -liitännän kautta ei kuulu ääntä.	<ul style="list-style-type: none"> <li>Valitse [HDMI-ASETUKSET]-valikon [AUDIO (HDMI)] -asetukseksi [KÄYTÖSSÄ] (sivulla 48).</li> <li>HDMI OUT -liitäntä on kytketty DVI (Digital Visual Interface) -laitteeseen (DVI (Digital Visual Interface) -liitännät eivät tue äänisignaaleja).</li> <li>HDMI OUT -liitäntä ei lähetä Super Audio CD -levyn ääntä.</li> <li>Kokeile seuraavaa: ① Katkaise järjestelmästä virta ja kytke se uudelleen. ② Katkaise liitetystä laitteesta virta ja kytke se uudelleen. ③ Irrota HDMI-kaapeli ja liitä se uudelleen.</li> </ul>
Vasemman ja oikean puolen äänet ovat epätasapainossa tai vääripäin.	<ul style="list-style-type: none"> <li>Varmista, että kaiuttimet ja muut laitteet on kytketty oikein ja kunnolla.</li> </ul>
Bassokaiuttimesta ei kuulu ääntä.	<ul style="list-style-type: none"> <li>Tarkista kaiutinliitännät ja -asetukset (sivut 14, 50).</li> </ul>
Äänessä on voimakasta hurinaa tai kohinaa.	<ul style="list-style-type: none"> <li>Varmista, että kaiuttimet ja muut laitteet on kytketty toisiinsa kunnolla.</li> <li>Varmista, että kytkentäkaapelit ovat etäällä muuntajista ja moottoreista ja vähintään 3 metrin päässä televisiosta ja loistevalaisimista.</li> <li>Siirrä televisio kauemmas äänilaitteista.</li> <li>Liittimet ja liitännät ovat likaisia. Pyyhi ne kevyesti puhdistusalkoholiin kostutetulla liinalla.</li> <li>Puhdista levy.</li> </ul>

Oire	Korjaustoimenpide
Äänen stereovaikutelma katoaa toistettaessa VIDEO CD -levyä, CD-levyä tai MP3-tiedostoa.	<ul style="list-style-type: none"> <li>• Valitse stereoääni painamalla AUDIO (sivulla 28).</li> <li>• Varmista, että laite on kytketty oikein.</li> </ul>
Tiläänivaikutelmaa on vaikea kuulla toistettaessa Dolby Digital-, DTS- tai MPEG-ääniraitaa.	<ul style="list-style-type: none"> <li>• Tarkista ”DEC. MODE” -asetus (sivulla 23).</li> <li>• Tarkista kaiutinliitännät ja -asetukset (sivut 14, 50).</li> <li>• DVD-levystä riippuen lähtevä signaali ei ehkä ole 5.1-kanavainen. Signaali voi olla mono- tai stereoääninen, vaikka ääniraita on Dolby Digital- tai MPEG-tyyppinen.</li> </ul>
Ääni kuuluu vain keskikaiuttimesta.	<ul style="list-style-type: none"> <li>• Joidenkin levyjen ääni saattaa kuulua vain keskikaiuttimesta.</li> </ul>
Keskikaiuttimesta ei kuulu ääntä.	<ul style="list-style-type: none"> <li>• Tarkista kaiutinliitännät ja -asetukset (sivu 14, 50).</li> <li>• Tarkista ”DEC. MODE” -asetus (sivulla 23).</li> <li>• Keskikaiuttimen vaikutus saattaa olla joissakin lähteissä huomaamaton.</li> <li>• Toistettava lähde on 2-kanavainen.</li> </ul>
Surround-kaiuttimista ei kuulu ääntä tai ääni on hyvin heikko.	<ul style="list-style-type: none"> <li>• Tarkista kaiutinliitännät ja -asetukset (sivu 14, 50).</li> <li>• Tarkista ”DEC. MODE” -asetus (sivulla 23).</li> <li>• Surround-kaiutinten vaikutus saattaa olla joissakin lähteissä huomaamaton.</li> <li>• Toistettava lähde on 2-kanavainen.</li> </ul>

## Käyttö



Oire	Korjaustoimenpide
Radioasemia ei voi virittää.	<ul style="list-style-type: none"> <li>• Varmista, että antennijohto on kiinnitetty kunnolla. Säädä antennia tai liitä ulkoinen antenni tarvittaessa.</li> <li>• Asemien signaalinvoimakkuus on liian heikko (käytettäessä automaattista viritystä). Käytä suoraviritystä.</li> <li>• Pikavalinta-asemia ei ole tallennettu tai ne on poistettu muistista (pikavalinta-asemia selattaessa). Aseta pikavalinta-asetat (sivulla 53).</li> </ul>
Kaukosäädin ei toimi.	<ul style="list-style-type: none"> <li>• Kaukosäätimen ja laitteen välissä on este.</li> <li>• Kaukosäätimen ja laitteen välinen etäisyys on liian suuri.</li> <li>• Kaukosäädintä ei ole suunnattu laitteessa olevaan kaukosäätimen tunnistimeen.</li> <li>• Kaukosäätimen paristojen varaus on heikko.</li> </ul>
Levyä ei voi toistaa.	<ul style="list-style-type: none"> <li>• Laitteessa ei ole levyä.</li> <li>• Levy on väärin päin. Aseta levy toistopuoli alaspäin.</li> <li>• Levy on asetettu levykelkkaan vinossa.</li> <li>• Laite ei toista esimerkiksi CD-ROM-levyjä (sivulla 6).</li> <li>• DVD-levyn aluekoodi ei vastaa järjestelmän aluekoodia.</li> <li>• Laitteen sisään on tiivistynyt kosteutta, joka voi vahingoittaa linssejä. Poista levy ja jätä laitteeseen virta noin puoleksi tunniksi.</li> </ul>
MP3-tiedostoa ei voi toistaa.	<ul style="list-style-type: none"> <li>• DATA CD -levyä ei ole tallennettu ISO 9660 Level 1/Level 2- tai Joliet-muodossa.</li> <li>• DATA DVD -levyä ei ole tallennettu UDF (Universal Disk Format) -muodossa.</li> <li>• MP3-tiedoston tunniste ei ole ”.mp3”.</li> <li>• Tiedot eivät ole MP3-muodossa, vaikka tunniste on ”.mp3”.</li> <li>• Tiedot eivät ole MPEG1 Audio Layer 3 -muodossa.</li> <li>• Järjestelmässä ei voi toistaa MP3PRO-muotoisia ääniraitoja.</li> <li>• Tarkista [MEDIA]-asetus (sivulla 39).</li> </ul>



Oire	Korjaustoimenpide
JPEG-kuvatiedostoa ei voi näyttää.	<ul style="list-style-type: none"> <li>• DATA CD -levyä ei ole tallennettu ISO 9660 Level 1/Level 2- tai Joliet-muodossa.</li> <li>• DATA DVD -levyä ei ole tallennettu UDF (Universal Disk Format) -muodossa.</li> <li>• Tiedoston tunniste on muu kuin ".jpeg" tai ".jpg".</li> <li>• Tiedosto on normaalitilassa suurempi kuin 3 072 (leveys) × 2 048 (korkeus) tai yleisimmin Internet-sivustoilla käytetyssä progressiivisessa JPEG-kuvatiedostomuodossa yli 2 000 000 kuvapistettä.</li> <li>• Kuva ei mahdu television kuvaruutuun (kuva on pienennetty).</li> <li>• Tarkista [MEDIA]-asetus (sivulla 39).</li> </ul>
Videotiedostoa ei voi toistaa.	<ul style="list-style-type: none"> <li>• Tiedostoa ei ole luotu DivX- tai MP4-muodossa.</li> <li>• Tiedoston tunniste on jokin muu kuin ".avi", ".divx", ".mp4" tai ".m4v".</li> <li>• DATA CD- tai DATA DVD -levyä ei ole luotu ISO 9660 Level 1/Level 2-, Joliet- tai UDF-muotoon.</li> <li>• Videotiedosto on suurempi kuin 720 (leveys) × 576 (korkeus).</li> <li>• Tarkista [MEDIA]-asetus (sivulla 39).</li> </ul>
Kansioiden tai tiedostojen nimet eivät näy oikein.	• Järjestelmässä näkyvät vain numerot ja kirjaimet. Muut merkit näkyvät muodossa [*].
Levyn toisto ei ala alusta.	<ul style="list-style-type: none"> <li>• Ohjelmoitu toisto, satunnaistoisto tai toistuva toisto on valittuna. Peruuta nämä toiminnot CLEAR-painikkeella ennen levyn toistoa.</li> <li>• Toiston jatkamistoiminto on valittuna. Paina laitteen tai kaukosäätimen ■-painiketta pysäytystilassa ja aloita sitten toisto (sivulla 30).</li> <li>• Nimike-, DVD- tai PBC-valikko tulee automaattisesti television kuvaruutuun.</li> </ul>
Laitte aloittaa levyn toiston automaattisesti.	• DVD-levyissä on automaattinen toistonaloitustoiminto.
Toisto pysähtyy automaattisesti.	• Jotkin levyt voivat sisältää automaattisen taukosignaalin. Kun tällaista levyä toistetaan, järjestelmä lopettaa toiston automaattisen taukosignaalin kohdalla.
Esimerkiksi toiston pysäytystä, hakua, hidastettua toistoa tai toistuvaa toistoa ei voi käyttää.	• Joidenkin levyjen toiston aikana ei voi käyttää kaikkia mainittuja toimintoja. Lisätietoja on levyn mukana toimitetuissa käyttöohjeissa.
Television kuvaruudussa näkyvät viestit eivät ole halutunkielisiä.	• Valitse haluamasi näyttökieli asetusnäytön [KIELEN ASETUS] -valikon [NÄYTTÖ]-asetukseksi (sivulla 46).
Ääniraidan kieltä ei voi vaihtaa.	<ul style="list-style-type: none"> <li>• Toistettavalle DVD-levylle ei ole tallennettu monikielisiä ääniraitoja.</li> <li>• DVD-levy estää ääniraidan kielen vaihtamisen.</li> </ul>
Tekstityskieltä ei voi vaihtaa.	<ul style="list-style-type: none"> <li>• Toistettavalle DVD-levylle ei ole tallennettu monikielistä tekstitystä.</li> <li>• DVD-levy estää tekstityksen vaihtamisen.</li> </ul>
Tekstitystä ei voi poistaa käytöstä.	• DVD-levy estää tekstityksen käytöstä poistamisen.
Kuvakulmaa ei voi vaihtaa.	<ul style="list-style-type: none"> <li>• Toistettavalle DVD-levylle ei ole tallennettu eri kuvakulmia (sivulla 28).</li> <li>• DVD-levy estää kuvakulman vaihtamisen.</li> </ul>
Levyä ei voi poistaa ja etupaneelin näytössä näkyy "LOCKED".	• Ota yhteyttä Sony-jälleenmyyjään tai lähimpään valtuutettuun Sony-huoltoon.



Oire	Korjaustoimenpide
Television kuvaruudussa lukee [Datavirhe] toistettaessa DATA CD- tai DATA DVD -levyä.	<ul style="list-style-type: none"> <li>• Toistettava MP3-tiedosto, JPEG-kuvatiedosto tai videotiedosto on viallinen.</li> <li>• Tiedot eivät ole MPEG1 Audio Layer 3 -muodossa.</li> <li>• JPEG-kuvatiedostomuoto ei ole DCF-yhteensopiva.</li> <li>• Tiedoston tunniste on ”.jpg” tai ”.jpeg”, mutta se ei ole JPEG-muodossa.</li> <li>• Toistettavan tiedoston tunniste on ”.avi” tai ”.divx”, mutta se ei ole DivX-muodossa, tai se on DivX-muodossa, mutta se ei ole DivX Certified -profiilien mukainen.</li> <li>• Toistettavan tiedoston tunniste on ”.mp4” tai ”.m4v”, mutta se ei ole MP4-muodossa, tai se on MP4-muodossa, mutta se ei ole MPEG4 Simple -profiilien mukainen.</li> </ul>
Järjestelmä ei toimi normaalisti.	<ul style="list-style-type: none"> <li>• Irrota virtajohto pistorasiasta ja kytke se takaisin vasta usean minuutin kuluttua.</li> </ul>
HDMI-ohjaus ei toimi.	<ul style="list-style-type: none"> <li>• Jos etupaneelin näytössä ei näy ”HDMI”-ilmaisinta, tarkista HDMI-yhteys (sivulla 15).</li> <li>• Valitse [HDMI-ASETUKSET]-valikon [HDMI-OHJAUS]-asetukseksi [KÄYTÖSSÄ] (sivulla 48).</li> <li>• Varmista, että kytketty laite tukee [HDMI-OHJAUS]-toimintoa.</li> <li>• Varmista, että kytketyn laitteen virtajohto on kytketty kunnolla.</li> <li>• Tarkasta kytketyn laitteen HDMI-ohjauksen asetukset. Lisätietoja on laitteiden mukana toimitetuissa käyttöohjeissa.</li> <li>• Jos muutat HDMI-kytkentää, kytket ja irrotat virtajohdon tai sähköt katkeavat, valitse [HDMI-ASETUKSET]-valikon [HDMI-OHJAUS]-asetukseksi [EI KÄYT.] ja valitse sitten [HDMI-ASETUKSET]-valikon [HDMI-OHJAUS]-asetukseksi [KÄYTÖSSÄ] (sivulla 48).</li> <li>• Lisätietoja on kohdassa ””BRAVIA” Syncin HDMI-ohjauksen käyttäminen” (sivulla 57).</li> </ul>
Järjestelmästä tai televisiosta ei kuulu ääntä käytettäessä järjestelmän äänenhallintaa.	<ul style="list-style-type: none"> <li>• Valitse [HDMI-ASETUKSET]-valikon [AUDIO (HDMI)] -asetukseksi [KÄYTÖSSÄ] (sivulla 48).</li> <li>• Varmista, että kytketty televisio tukee järjestelmän äänenhallintaa.</li> <li>• Lisätietoja on kohdassa ””BRAVIA” Syncin HDMI-ohjauksen käyttäminen” (sivulla 57).</li> </ul>
Television tulosignaalin valinta ei muutu automaattisesti, kun järjestelmä kytketään televisioon SCART (EURO AV) -kaapelilla.	<ul style="list-style-type: none"> <li>• Valitse [HDMI-ASETUKSET]-valikon [HDMI-OHJAUS]-asetukseksi [EI KÄYT.] (sivulla 48).</li> </ul>

## USB-laite

Oire	Korjaustoimenpide
Etupaneelin näytössä lukee ensin "OVERLOAD", "REMOVE USB" ja sitten "PUSH POWER".	<ul style="list-style-type: none"><li>•  (USB) -liitännän virta on havaittu liian voimakkaaksi. Katkaise järjestelmän virta ja irrota USB-laite  (USB) -liitännästä. Varmista, että USB-laite ei ole viallinen. Jos virheilmoitus ei katoa, ota yhteyttä Sony-jälleenmyyjään.</li></ul>
Onko käytössä oleva USB-laite yhteensopiva?	<ul style="list-style-type: none"><li>• Jos kytket yhteensopimattoman USB-laitteen, seuraavanlaisia ongelmia voi ilmetä. Lisätietoja yhteensopivista laitteista on kohdassa "Toistettavissa olevat USB-laitteet" (lisäosa).<ul style="list-style-type: none"><li>– Järjestelmä ei tunnista USB-laitetta.</li><li>– Järjestelmä ei näytä tiedostojen tai kansioiden nimiä.</li><li>– Toisto ei onnistu.</li><li>– Ääni on katkonaista.</li><li>– Ilmenee häiriöitä.</li><li>– Äänessä on häiriöitä.</li><li>– Siirto loppuu liian aikaisin.</li></ul></li></ul>
Ääntä ei kuulu.	<ul style="list-style-type: none"><li>• USB-laitetta ei ole kytketty kunnolla. Katkaise järjestelmästä virta ja kytke USB-laite sitten uudelleen.</li></ul>
Ääni on vääristynyt.	<ul style="list-style-type: none"><li>• Äänitiedostojen koodaamisessa käytetty bittinopeus oli alhainen. Siirrä USB-laitteeseen äänitiedostoja, jotka on koodattu korkealla bittinopeudella.</li></ul>
Ääntä ei kuulu tai ääni on katkonaista.	<ul style="list-style-type: none"><li>• Katkaise järjestelmästä virta ja kytke USB-laite sitten uudelleen.</li><li>• Häiriöäänät ovat voineet tallentua siirtovaiheessa. Poista tiedosto ja siirrä se uudelleen.</li><li>• Kopioi tiedostot tietokoneeseen, alusta USB-laite FAT12-, FAT16- tai FAT32-muotoon ja siirrä tiedostot sitten USB-laitteeseen uudelleen.*<ul style="list-style-type: none"><li>* Tämä järjestelmä tukee FAT12-, FAT16- ja FAT32-muotoja, mutta jotkin USB-laitteet eivät ehkä tue kaikkia FAT-muotoja. Lisätietoja saat USB-laitteiden käyttöohjeista tai laitteiden valmistajilta.</li></ul></li></ul>
USB-laitetta ei voi kytkeä  (USB) -liitäntään.	<ul style="list-style-type: none"><li>• USB-laitetta yritetään kytkeä väärinpäin. Kytke USB-laite oikeassa asennossa.</li></ul>
Muussa laitteessa käytetty USB-laite ei toimi.	<ul style="list-style-type: none"><li>• Siihen on ehkä tallennettu tiedostoja, joita ei tueta. Jos näin on, varmuuskopioi USB-laitteessa olevat tärkeät tiedot tietokoneen kiintolevylle. Alusta USB-laite seuraavaksi FAT12-, FAT16- tai FAT32-muotoon ja siirrä tiedostot sitten USB-laitteeseen uudelleen.*<ul style="list-style-type: none"><li>* Tämä järjestelmä tukee FAT12-, FAT16- ja FAT32-muotoja, mutta jotkin USB-laitteet eivät ehkä tue kaikkia FAT-muotoja. Lisätietoja saat USB-laitteiden käyttöohjeista tai laitteiden valmistajilta.</li></ul></li></ul>
Näytössä näkyy pitkän aikaa "READING".	<ul style="list-style-type: none"><li>• Tietojen lukeminen voi kestää pitkään seuraavanlaisissa tapauksissa.<ul style="list-style-type: none"><li>– USB-laitteessa on useita kansioita ja tiedostoja.</li><li>– Tiedostorakenne on hyvin monimutkainen.</li><li>– Muistikapasiteetti on hyvin suuri.</li><li>– Sisäinen muisti on sirpaloitunut.</li></ul></li><li>• Sony suosittelee seuraavia rajoituksia.<ul style="list-style-type: none"><li>– USB-laitteen kansioiden kokonaismäärä: enintään 200</li><li>– Kansioiden tiedostojen kokonaismäärä: enintään 150</li></ul></li></ul>
Tiedostojen nimet eivät näy oikein.	<ul style="list-style-type: none"><li>• Siirrä musiikkitiedostot USB-laitteeseen uudelleen, sillä USB-laitteessa olevat tiedostot voivat olla vahingoittuneita.</li><li>• Tässä järjestelmässä näkyvät vain numerot ja kirjaimet. Muut merkit eivät näy oikein.</li></ul>

Oire	Korjaustoimenpide
Etupaneelin näytössä näkyy ”DATA ERROR” USB-laitteen toiston aikana.	<ul style="list-style-type: none"> <li>• Toistettava äänitiedosto, JPEG-kuvatiedosto tai videotiedosto on viallinen.</li> <li>• Tiedot eivät ole MPEG1 Audio Layer 3 -muodossa.</li> <li>• JPEG-kuvatiedostomuoto ei ole DCF-yhteensopiva.</li> <li>• Tiedoston tunniste on ”.jpg” tai ”.jpeg”, mutta se ei ole JPEG-muodossa.</li> <li>• Toistettavan tiedoston tunniste on ”.avi” tai ”.divx”, mutta se ei ole DivX-muodossa, tai se on DivX-muodossa, mutta se ei ole DivX Certified -profiilien mukainen.</li> <li>• Toistettavan tiedoston tunniste on ”.mp4” tai ”.m4v”, mutta se ei ole MP4-muodossa, tai se on MP4-muodossa, mutta se ei ole MPEG4 Simple -profiilien mukainen.</li> </ul>
Toisto ei ala.	<ul style="list-style-type: none"> <li>• Katkaise järjestelmästä virta ja kytke USB-laite sitten uudelleen.</li> <li>• Kytke sellainen USB-laite, jota voi toistaa tässä järjestelmässä. Katso kohta ”Toistettavissa olevat USB-laitteet” (lisäosa).</li> <li>• Aloita toisto painamalla  -painiketta.</li> </ul>
Toisto ei ala ensimmäisestä raidasta.	<ul style="list-style-type: none"> <li>• Ohjelmoitu toisto, satunnaistoisto tai toistuva toisto on valittuna. Peruuta nämä toiminnot CLEAR-painikkeella ennen USB-laitteen toistoa.</li> <li>• Toiston jatkamistoiminto on valittuna. Paina laitteen tai kaukosäätimen  -painiketta pysäytystilassa ja aloita sitten toisto.</li> </ul>
Toiston alkamisessa voi kestää jonkin aikaa.	<ul style="list-style-type: none"> <li>• Järjestelmä toistaa äänitiedostoa AAC-muodossa.</li> </ul>
USB-laitetta (äänitiedostoa, JPEG-kuvatiedostoa tai videotiedostoa) ei voi toistaa.	<ul style="list-style-type: none"> <li>• USB-laitteet, jotka on alustettu muihin kuin FAT12-, FAT16- tai FAT32-tiedostojärjestelmiin, eivät ole yhteensopivia.*</li> <li>• Esimerkiksi salattuja tai salasanaa suojattuja tiedostoja ei voi toistaa.</li> <li>• MP3-tiedoston tunniste ei ole ”.mp3”.</li> <li>• WMA-tiedoston tunniste ei ole ”.wma”.</li> <li>• AAC-tiedoston tunniste ei ole ”.m4a”.</li> <li>• DivX-videotiedoston tunniste ei ole ”.avi” tai ”.divx”.</li> <li>• MPEG4-videotiedoston tunniste ei ole ”.mp4” tai ”.m4v”.</li> <li>• Tietoja ei ole tallennettu sopivassa muodossa.</li> <li>• MP3-tiedostoja, jotka eivät ole MPEG 1 Audio Layer 3 -muodossa, ei voi toistaa.</li> <li>• Jos käytössä on osoitettu USB-laite, vain ensimmäisen osion äänitiedostoja voi toistaa.</li> <li>• Järjestelmä pystyy toistamaan vain 8 kansiota.</li> <li>• Tarkista [MEDIA]-asetus (sivulla 65).</li> <li>• Kansioita on yli 200.</li> <li>• Kansio sisältää yli 150 äänitiedostoa tai JPEG-kuvatiedostoa.</li> <li>• JPEG-kuvatiedoston tunniste ei ole ”.jpg” tai ”.jpeg”.</li> <li>• JPEG-kuvatiedosto on normaalitilassa suurempi kuin 3 072 (leveys) × 2 048 (korkeus) tai yleisimmin Internet-sivustoilla käytetyssä progressiivisessa JPEG-tiedostomuodossa yli 2 000 000 kuvapistettä.</li> <li>• Jos JPEG-kuvatiedosto on kooltaan suuri, sitä ei voi toistaa.</li> <li>• Järjestelmässä ei voi toistaa MP3PRO-muotoisia ääniraitoja.</li> <li>• WMA DRM-, WMA Lossless- ja WMA PRO -muotoisia WMA-tiedostoja ei voi toistaa.</li> <li>• AAC DRM- tai AAC Lossless -muotoisia AAC-tiedostoja ei voi toistaa.</li> </ul> <p>* Tämä järjestelmä tukee FAT12-, FAT16- ja FAT32-muotoja, mutta jotkin USB-laitteet eivät ehkä tue kaikkia FAT-muotoja. Lisätietoja saat USB-laitteiden käyttöohjeista tai laitteiden valmistajilta.</p>

Oire	Korjaustoimenpide
Äänitiedostojen tai JPEG-kuvatiedostojen toistaminen kestää muita kauemmin.	<ul style="list-style-type: none"> <li>• Kun järjestelmä on lukenut kaikki USB-laitteessa olevat tiedostot, toiston alkamisessa voi kestää tavallista kauemmin, jos <ul style="list-style-type: none"> <li>– kansioita tai tiedostoja on paljon</li> <li>– kansio- tai tiedostorakenne on monimutkainen</li> <li>– muistikapasiteetti on hyvin suuri</li> <li>– tiedostot ovat hyvin suuria</li> <li>– muistin fyysinen rakenne on sirpaloitunut.</li> </ul> </li> <li>• Sony suosittelee seuraavia rajoituksia. <ul style="list-style-type: none"> <li>– USB-laitteen kansioiden kokonaismäärä: enintään 200</li> <li>– Kansioiden tiedostojen kokonaismäärä: enintään 150</li> </ul> </li> </ul>
Siirtoa USB-laitteeseen ei voi aloittaa.	<ul style="list-style-type: none"> <li>• Seuraavanlaisia ongelmia on voinut ilmetä. <ul style="list-style-type: none"> <li>– USB-laite on täynnä.</li> <li>– USB-laitteen sisältämien äänitiedostojen tai kansioiden määrä on ylittänyt ylärajan.</li> <li>– USB-laite on kirjoitussuojattu.</li> </ul> </li> </ul>
Siirto loppuu liian aikaisin.	<ul style="list-style-type: none"> <li>• USB-laitteen siirtonopeus on erittäin alhainen. Kytke sellainen USB-laite, jota voi toistaa tässä järjestelmässä.</li> <li>• Jos siirto- tai poistotoimintoja toistetaan usein, USB-laitteen tiedostorakenne muuttuu monimutkaiseksi. Alusta USB-laite USB-laitteen mukana toimitettujen käyttöohjeiden mukaan. Jos ongelma ei ratkea, ota yhteyttä lähimpään Sony-jälleenmyyjään.</li> </ul>
Siirto USB-laitteeseen aiheuttaa virheen.	<ul style="list-style-type: none"> <li>• Käytössä on yhteensopimaton USB-laite. Katso kohtaa ”Toistettavissa olevat USB-laitteet” (lisäosa).</li> <li>• USB-laite irrotettiin tai virta katkaistiin tiedostojen siirron aikana. USB-laite voi olla rikki. Alusta USB-laite USB-laitteen mukana toimitettujen käyttöohjeiden mukaan. Jos ongelma ei ratkea, ota yhteyttä lähimpään Sony-jälleenmyyjään.</li> </ul>
USB-laitteessa olevia äänitiedostoja tai kansioita ei voi poistaa.	<ul style="list-style-type: none"> <li>• Tarkasta, onko USB-laite kirjoitussuojattu.</li> <li>• USB-laite irrotettiin tai virta katkaistiin tiedostojen poiston aikana. Poista osittain tallennettu tiedosto. Jos tämä ei korjaa ongelmaa, USB-laite voi olla viallinen. Alusta USB-laite USB-laitteen mukana toimitettujen käyttöohjeiden mukaan. Jos ongelma ei ratkea, ota yhteyttä lähimpään Sony-jälleenmyyjään.</li> </ul>

# Automaattinen vianmäärittystoiminto

*(näytössä näkyy kirjaimia tai numeroita)*

Kun automaattinen vianmäärittystoiminto on käytössä järjestelmän virhetoimintojen estämiseksi, 5 merkin pituinen huoltokoodi (esimerkiksi C 13 50), joka on kirjaimen ja 4 numeron yhdistelmä, ilmestyy televisioruutuun tai etupaneelin näyttöön. Jos näin käy, toimi seuraavan taulukon ohjeiden mukaan.

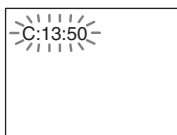

**Huoltokoodin Syy ja/tai korjaustoimi ensimmäiset 3 merkkiä**

C 13	Levy on likainen. ➔ Puhdista levy pehmeällä liinalla (sivulla 84).
C 31	Levyä ei ole asetettu soittimeen oikein. ➔ Käynnistä järjestelmä uudelleen ja aseta levy paikalleen oikein.
E XX (XX on luku)	Automaattinen vianmäärittystoiminto on estänyt järjestelmää toimimasta virheellisesti. ➔ Ota yhteyttä lähimpään Sony-jälleenmyyjään tai paikalliseen valtuutettuun Sony-huoltoon ja ilmoita 5 merkin pituinen huoltokoodi. Esimerkiksi: E 61 10

## Kun version numero näkyy television kuvaruudussa

Kun kytket virran järjestelmään, television kuvaruudussa voi näkyä version numero [VER.X.XX] (X on numero). Vaikka kyseessä ei ole vika ja numero on tarkoitettu vain Sony-huollon käyttöön, järjestelmä ei toimi normaalisti. Katkaise virta järjestelmästä ja kytke virta sitten uudelleen.



# Tekniset tiedot

## Vahvistinosa

Stereotila (nimellinen)	108 W + 108 W (3 ohmia, 1 kHz, harmoninen särö 1 %)
Surround-tila (vertailu)	RMS-teho FL/FR/C/SL/SR*: 142 W (kanavaa kohden 3 ohmia, 1 kHz, harmoninen särö 10 %) Bassokaiutin*: 140 W (3 ohmia, 80 Hz, harmoninen särö 10 %)

\* Joillakin purkutilan asetuksilla ja lähteillä ääntä ei ehkä kuulu.

## Tuloliitännät (analogiset)

TV (AUDIO IN)	Herkkyys: 450/250 mV
AUDIO IN	Herkkyys: 250/125 mV

## Lähtöliitännät (analogiset)

Kuulokkeet	Sekä matala- että korkeaimpedanssiset kuulokkeet.
------------	---

## Super Audio CD/DVD -järjestelmä

Laserdiodin ominaisuudet	Säteilyn kesto: jatkuva Laserin teho: enintään 44,6 µW
--------------------------	---

\* Teho on mitattu 200 mm:n etäisyydeltä optisen lukupään linssin pinnalta käyttäen 7 mm:n aukkoa.

Signaalijärjestelmä	PAL/NTSC
---------------------	----------

## USB-osa

↔ (USB) -liitäntä:	
Enimmäisvirta:	500 mA

## Viritinosa

Järjestelmä	Kidelukuttu digitaalinen PLL-synteesiviritin
-------------	--

## FM-viritinosa

### Viritysalue

Pohjoisamerikkalaiset mallit:

	87,5 MHz - 108,0 MHz (tarkkuus 100 kHz)
Muut mallit	87,5 MHz - 108,0 MHz (tarkkuus 50 kHz)

### Antenni

Antenniliitännät	75 ohmia, tasapainottomaton
------------------	-----------------------------

Välitaajuus	10,7 MHz
-------------	----------

## Video-osa

Lähtöliitännät	VIDEO: 1 Vp-p 75 ohmia R/G/B: 0,7 Vp-p 75 ohmia HDMI OUT: Tyyppi A (19-nastainen)
----------------	---

## Kaiuttimet

### Etu-/surround-kaiutin (SS-TS92)

Kaiutinjärjestelmä	Täyden taajuusalueen bassorefleksi
Kaiutinelementti	65 mm, kartiotyyppinen
Nimellisimpedanssi	3 ohmia
Mitat (noin)	103 mm × 164 mm × 94 mm (l/k/s)
Paino (noin)	0,5 kg

### Keskikaiutin (SS-CT91)

Kaiutinjärjestelmä	Täyden taajuusalueen bassorefleksi, magneettisesti suojattu
Kaiutinelementti	65 mm, kartiotyyppinen
Nimellisimpedanssi	3 ohmia
Mitat (noin)	265 mm × 94 mm × 77 mm (l/k/s)
Paino (noin)	0,7 kg

### Bassokaiutin (SS-WS91)

Kaiutinjärjestelmä	Bassokaiutin, bassorefleksi
Kaiutinelementti	160 mm, kartiotyyppinen
Nimellisimpedanssi	3 ohmia
Mitat (noin)	168 mm × 300 mm × 325 mm (l/k/s)
Paino (noin)	5,3 kg

## Yleistä

Käyttöjännite	220 V - 240 V AC, 50/60 Hz
Tehonkulutus	Päällä: 150 W Valmiustilassa: 0,3 W (virransäätötilassa)

### Lähtöjännite (DIGITAL MEDIA PORT)

	5 V, DC
Lähtövirta (DIGITAL MEDIA PORT)	700 mA

Mitat (noin)	430 mm × 66 mm × 390 mm (l/k/s) ulkonevat osat mukaan lukien
Paino (noin)	4,3 kg

## Tuetut tiedostomuodot

### MP3 (MPEG 1 Audio Layer-3)

Tiedostotunniste:	mp3
Bittinopeus:	32 kbps - 320 kbps
Näytteenottotaajuudet:	32/44,1/48 kHz

**WMA (vain USB-laitteet)**

Tiedostotunniste:	wma
Bittinopeus:	48 kbps - 192 kbps
Näytteenottotaajuuudet:	44,1 kHz

**AAC (vain USB-laitteet)**

Tiedostotunniste:	m4a
Bittinopeus:	48 kbps - 320 kbps
Näytteenottotaajuuudet:	44,1 kHz

**DivX**

Tiedostotunniste:	avi/divx
Videokoodekki:	DivX video
Bittinopeus:	8 Mbps (enint.)
Kuvataajuus:	30 fps
Tarkkuus:	720 × 576
Audiokoodekki:	MP3

**MPEG4**

Tiedostomuoto:	MP4 File Format
Tiedostotunniste:	mp4/m4v
Videokoodekki:	MPEG4 Simple Profile (AVC ei ole yhteensopiva.)
Bittinopeus:	4 Mbps
Kuvataajuus:	30 fps
Tarkkuus:	720 × 576
Audiokoodekki:	AAC-LC (HE-AAC ei ole yhteensopiva.)
DRM:	Yhteensopimaton

Rakennetta ja teknisiä tietoja saatetaan muuttaa siitä erikseen ilmoittamatta.

# Sanasto

**Dolby Digital**

Tämä elokuvateattereissakin käytettävä äänimuoto on edistyneempi kuin Dolby Surround Pro Logic. Tässä muodossa surround-kaiuttimet toistavat taajuusalueeltaan laajaa stereoääntä, jonka lisäksi mukana on erillinen matalia bassotaajuuksia toistava bassokanava. Tästä muodosta käytetään myös nimeä ”5.1” ja bassokaiuttimen kanavaksi on määritetty kanava 0.1 (koska se toimii vain, kun tarvitaan matala bassoefekti). Kaikki tämän äänimuodon kuusi kanavaa äänitetään erillisinä, jotta saavutettaisiin mahdollisimman suuri kanavaerotus. Koska kaikki signaalit käsitellään digitaalisesti, signaali huononee vähemmän.

**Dolby Pro Logic II**

Dolby Pro Logic II luo viisi täysikaistaista lähtökanavaa 2-kanavaisista äänilähteistä. Tämän muunnoksen suorittaa pitkälle kehitetty, erittäin laadukas tiläänidekooderimatriisi, joka käyttää alkuperäisen äänitteiden tilääniominaisuuksia lisäämättä mukaan uusia ääniä tai värittämättä ääntä.

**■ Elokuvatila**

Elokuvatila on tarkoitettu käytettäväksi stereoäänisten televisio-ohjelmien ja kaikkien Dolby Surround -koodauksella varustettujen ohjelmien kanssa. Se tuottaa äänikenttään tilavaikutelman, joka on lähes erillisten 5.1-kanavien tuottaman äänentoiston kaltainen.

**■ Musiikkitila**

Musiikkitila on tarkoitettu käytettäväksi kuunneltaessa stereoäänisiä musiikkitalenteita. Se tuottaa laajan ja syvän äänikentän.

**Dolby Surround Pro Logic**

Dolby Surround Pro Logic on yksi Dolby Surround -äänien purkumenetelmä, joka luo neljä kanavaa 2-kanavaisesta äänestä. Aiempaan Dolby Surround -järjestelmään verrattuna Dolby Surround Pro Logic tuottaa vasemman ja oikean kanavan välisen panoroinnin luonnollisempana, joten äänien paikka äänikentässä on helpompi tunnistaa. Jos haluat hyödyntää Dolby Surround Pro Logic -ääntä täydellisesti, sinulla on oltava yksi surround-

kaiutinpari sekä keskikaiutin. Surround-kaiuttimet toistavat monoääntä.

## DTS

DTS, Inc:n kehittämä digitaalisen äänen pakkausmenetelmä. Tämä teknologia on yhteensopiva 5.1-kanavaisen surround-äänen kanssa. Tässä muodossa yhdistyvät stereoääninen takakanava sekä erillinen bassokanava. DTS tuottaa samat 5.1 erillistä kanavaa korkealaatuista digitaalista ääntä. Kanavaerotus on hyvä, koska kaikki kanavatiedot tallennetaan erillisinä ja käsitellään digitaalisesti.

## HDMI (High-Definition Multimedia Interface)

HDMI on liitäntä, joka tukee sekä kuvaa että ääntä yhdessä digitaalisessa yhteydessä. Sen avulla digitaalisen kuvan ja äänen laatu ovat huippuluokkaa. HDMI-määritys tukee HDCP:tä (High-bandwidth Digital Content Protection), joka on digitaalisten videosignaalien koodaustekniikkaa sisältävä tekijänoikeuksien suojaustekniikka.

## Käytönvalvonta

DVD-järjestelmän toiminto, jolla levyjen toistoa voidaan rajoittaa käyttäjän iän perusteella eri maiden säädösten mukaisesti. Levyjen rajoitukset vaihtelevat: kun rajoitus tulee voimaan, levyn toisto voidaan estää, väkivaltaiset jaksot voidaan ohittaa tai ne voidaan korvata muilla kohtauksilla jne.

## Super Audio CD

Super Audio CD on uusi korkeatasoisten äänilevyjen standardi, jonka mukaisesti musiikki tallennetaan DSD (Direct Stream Digital) -muotoon (perinteisissä CD-levyissä käytetään PCM-muotoa). DSD-muodossa käytetään näytteenottataajuutta, joka on 64-kertainen perinteiseen CD-levyyn verrattuna, sekä 1 bitin kvantisointia. Laaja taajuusalue ja dynaaminen alue tuottavat äänen, joka vastaa erittäin hyvin alkuperäistä ääntä.

### ■ Super Audio CD -levyjen tyypit

Levytyyppejä on kaksi, jotka eroavat sen mukaan, millaista Super Audio CD -kerroksen ja CD-kerroksen yhdistelmää on käytetty.

- Super Audio CD -kerros: erittäin tiheä Super Audio CD -signaalikerros
- CD-kerros<sup>1)</sup>: kerros, jota voi lukea perinteisellä CD-soittimella

Yksikerroksinen levy  
(levy, jossa on yksi Super Audio CD -kerros)

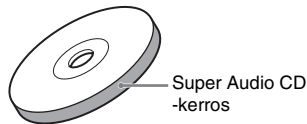

Hybridilevy<sup>2)</sup>  
(levy, jossa on Super Audio CD -kerros ja CD-kerros)

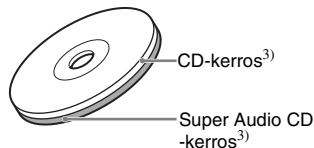

Super Audio CD -kerros koostuu 2-kanavaisesta alueesta tai monikanavaisesta alueesta.

- 2-kanavainen alue: alue, jolle tallennetaan 2-kanavaista stereoääntä.
- Monikanavainen alue: alue, jolle tallennetaan monikanavaista (enintään 5.1 kanavaa) ääntä

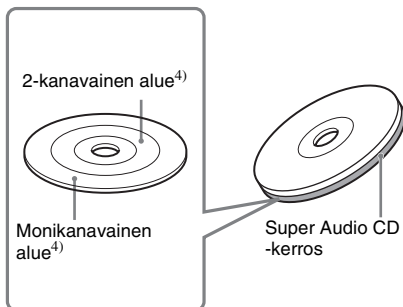

<sup>1)</sup> Voit toistaa CD-kerroksen tavallisella CD-soittimella.

<sup>2)</sup> Kerrokset ovat yhdellä puolella levyä, joten sitä ei tarvitse kääntää toiston aikana.

<sup>3)</sup> Lisätietoja kerroksen valinnasta on kohdassa "Super Audio CD -hybridilevyn toistokerroksen vaihtaminen" (sivulla 29).

<sup>4)</sup> Alueen valinnasta on ohjeita kohdassa "Super Audio CD -levyn toistoalueen valitseminen" (sivulla 29).



# Tiedostotyyppien mukainen toistojärjestys

Alla olevassa taulukossa näkyy tiedostotyyppien mukainen toistojärjestys [MEDIA]-asetuksessa.

Tiedostotyyppi levyllä tai USB-laitteessa	[MEDIA]-asetus				
	[VIDEO]		[MUSIIKKI/ VALOKUVA]	[VALOKUVA]	[MUSIIKKI]
	Levy	USB-laite	Levy	Levy/USB-laite	Levy/USB-laite
Vain videotiedostot	Videotiedostot	Videotiedostot	Videotiedostot	Videotiedostot	Videotiedostot
Vain JPEG-kuvatiedostot	JPEG-kuvatiedostot	JPEG-kuvatiedostot	JPEG-kuvatiedostot	JPEG-kuvatiedostot	JPEG-kuvatiedostot
Vain äänitiedostot	MP3-tiedostot	Äänitiedostot	MP3-tiedostot	Äänitiedostot*	Äänitiedostot*
Videotiedostot ja JPEG-kuvatiedostot	Videotiedostot	Videotiedostot	JPEG-kuvatiedostot	JPEG-kuvatiedostot	Videotiedostot
Videotiedostot ja äänitiedostot	Videotiedostot	Videotiedostot	MP3-tiedostot	Äänitiedostot*	Äänitiedostot*
Äänitiedostot ja JPEG-kuvatiedostot	MP3-tiedostot ja JPEG-kuvatiedostot kuvaesityksessä	Äänitiedostot	MP3-tiedostot ja JPEG-kuvatiedostot kuvaesityksessä	JPEG-kuvatiedostot	Äänitiedostot*
Videotiedostot, äänitiedostot ja JPEG-kuvatiedostot	Videotiedostot	Videotiedostot	MP3-tiedostot ja JPEG-kuvatiedostot kuvaesityksessä	JPEG-kuvatiedostot	Äänitiedostot*

\* Jos käytössä on levy, vain MP3-tiedostoja voidaan toistaa.

# Kielikoodien luettelo

Kielten kirjoitusasu noudattaa ISO 639: 1988 (E/F) -standardia.

Koodi Kieli	Koodi Kieli	Koodi Kieli	Koodi Kieli
1027 Afar	1183 Irish	1347 Maori	1507 Samoan
1028 Abkhazian	1186 Scots Gaelic	1349 Macedonian	1508 Shona
1032 Afrikaans	1194 Galician	1350 Malayalam	1509 Somali
1039 Amharic	1196 Guarani	1352 Mongolian	1511 Albanian
1044 Arabic	1203 Gujarati	1353 Moldavian	1512 Serbian
1045 Assamese	1209 Hausa	1356 Marathi	1513 Siswati
1051 Aymara	1217 Hindi	1357 Malay	1514 Sesotho
1052 Azerbaijanian	1226 Croatian	1358 Maltese	1515 Sundanese
1053 Bashkir	1229 Hungarian	1363 Burmese	1516 Swedish
1057 Byelorussian	1233 Armenian	1365 Nauru	1517 Swahili
1059 Bulgarian	1235 Interlingua	1369 Nepali	1521 Tamil
1060 Bihari	1239 Interlingue	1376 Dutch	1525 Telugu
1061 Bislama	1245 Inupiak	1379 Norwegian	1527 Tajik
1066 Bengali;	1248 Indonesian	1393 Occitan	1528 Thai
Bangla	1253 Icelandic	1403 (Afan)Oromo	1529 Tigrinya
1067 Tibetan	1254 Italian	1408 Oriya	1531 Turkmen
1070 Breton	1257 Hebrew	1417 Punjabi	1532 Tagalog
1079 Catalan	1261 Japanese	1428 Polish	1534 Setswana
1093 Corsican	1269 Yiddish	1435 Pashto;	1535 Tonga
1097 Czech	1283 Javanese	Pushto	1538 Turkish
1103 Welsh	1287 Georgian	1436 Portuguese	1539 Tsonga
1105 Danish	1297 Kazakh	1463 Quechua	1540 Tatar
1109 German	1298 Greenlandic	1481 Rhaeto-	1543 Twi
1130 Bhutani	1299 Cambodian	Romance	1557 Ukrainian
1142 Greek	1300 Kannada	1482 Kirundi	1564 Urdu
1144 English	1301 Korean	1483 Romanian	1572 Uzbek
1145 Esperanto	1305 Kashmiri	1489 Russian	1581 Vietnamese
1149 Spanish	1307 Kurdish	1491 Kinyarwanda	1587 Volapük
1150 Estonian	1311 Kirghiz	1495 Sanskrit	1613 Wolof
1151 Basque	1313 Latin	1498 Sindhi	1632 Xhosa
1157 Persian	1326 Lingala	1501 Sangho	1665 Yoruba
1165 Finnish	1327 Laothian	1502 Serbo-	1684 Chinese
1166 Fiji	1332 Lithuanian	Croatian	1697 Zulu
1171 Faroese	1334 Latvian;	1503 Singhalese	
1174 French	Lettish	1505 Slovak	
1181 Frisian	1345 Malagasy	1506 Slovenian	1703 Ei määritetty

## Käytönvalvonnan aluekoodien luettelo

Koodi Alue	Koodi Alue	Koodi Alue	Koodi Alue
2376 Alankomaat	2238 Indonesia	2304 Korea	2109 Saksa
2044 Argentiina	2248 Intia	2363 Malesia	2501 Singapore
2047 Australia	2184 Iso-Britannia	2362 Meksiko	2165 Suomi
2057 Belgia	2254 Italia	2379 Norja	2086 Sveitsi
2070 Brasilia	2046 Itävalta	2427 Pakistan	2115 Tanska
2090 Chile	2276 Japani	2436 Portugali	2528 Thaimaa
2149 Espanja	2079 Kanada	2174 Ranska	2390 Uusi-Seelanti
2424 Filippiinit	2092 Kiina	2499 Ruotsi	2489 Venäjä

# Osat ja painikkeet

Lisätietoja on sulkeissa olevilla sivuilla.

## Etupaneeli

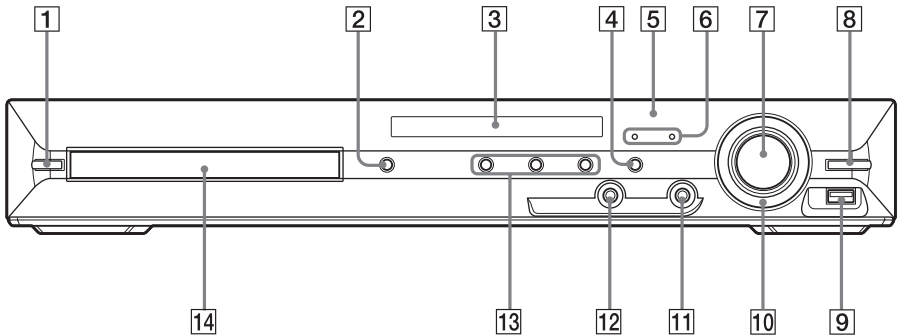

1 I/⏻ (päällä/valmiustila) (20, 81)

2 ▲ (avaa/sulje) (26)

3 Etupaneelin näyttö (101)

4 FUNCTION (22)

5 📻 (kaukosäätimen tunnistin) (10)

6 MOVIE/MUSIC-ilmaisain (76)

7 VOLUME-säädin (26)

8 REC TO USB (71)

9 ⚡ (USB) -liitäntä (60)

10 OPERATION DIAL (26)

11 PHONES-liitäntä (26)

12 AUDIO IN -liitäntä (16)

13 Toistopainikkeet (26)

14 Levykelkka (26)

## Takapaneeli

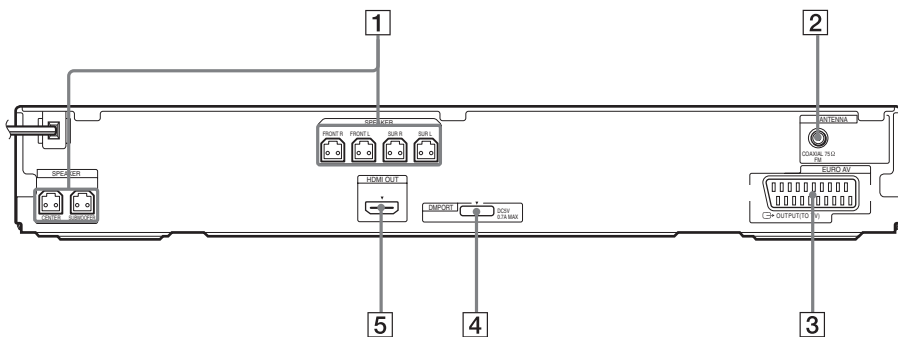

- |  |  |
|--|--|
| <b>1</b> SPEAKER-liitännät (14)  | <b>4</b> DMPORT (DIGITAL MEDIA PORT)<br>-liitäntä (16, 73) |
| <b>2</b> COAXIAL 75Ω FM -liitäntä (18)   | <b>5</b> HDMI OUT -liitäntä (15)                           |
| <b>3</b> EURO AV  OUTPUT (TO TV) -liitäntä (15) |  |

# Etupaneelin näyttö

## Etupaneelin näytön ilmaisimet

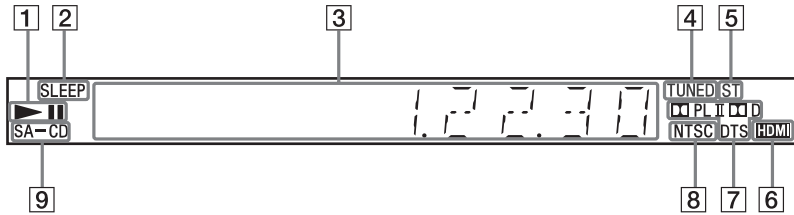

- 1 Toistotila
- 2 Vilkkuu, kun uniajastin asetetaan. (77)
- 3 Näyttää järjestelmän tilan, kuten jakson, nimikkeen tai raidan numeron, aikatiedot, radiotaajuuden, toistotilan, purkutilan jne.
- 4 Syttyy, kun radioasema vastaanotetaan. (Vain radio) (53)
- 5 Stereo-/monoääni (vain radio) (54)
- 6 Syttyy, kun HDMI OUT -liitettä kytketään HDCP (High-bandwidth Digital Content Protection) -yhteensopivaan laitteeseen, jossa on HDMI- tai DVI (Digital Visual Interface) -tuloliitettä. (15)
- 7 Käytössä oleva surround-tila (ei koske JPEG-kuvatiedostoja)
- 8 Syttyy, kun NTSC-levy on asetettu.
- 9 Syttyy, kun Super Audio CD- tai CD-levy on asetettu. (29)

# Kaukosäädin

AAKKOSJÄRJESTYS		PAINIKKEIDEN KUVAUKSET
<b>A - O</b>	<b>P - Z</b>	
ANGLE <b>22</b> (28)	PICTURE NAVI <b>34</b> (37, 62)	Numeropainikkeet <b>14</b> (30, 53, 75)
AUDIO <b>15</b> (28)	PRESET +/- <b>27</b> (54)	<b>1/0</b> (päällä/valmiustila) <b>1</b> (19, 20, 26)
CLEAR <b>32</b> (31, 54)	PROG +/- <b>27</b> (75)	TV <b>1/0</b> (päällä/valmiustila) <b>19</b> (75)
D.TUNING <b>16</b> (54)	S-AIR MODE <sup>2)</sup> <b>35</b>	<b>←/↑/↓/→/⊕</b> <b>12</b> (19, 20, 29, 31, 53, 74)
DIMMER <b>33</b> (78)	SLEEP <b>17</b> (77)	<b>☐ +/-</b> <b>6</b> (36, 60)
DISPLAY <b>21</b> (55, 67, 79)	SOUND MODE <b>3</b> (76)	<b>←•/•→</b> REPLAY/ADVANCE <b>9</b> (26)
DVD MENU <b>25</b> (34)	SUBTITLE <b>16</b> (28)	<b>◀◀/▶▶</b> <b>27</b> (26)
DVD TOP MENU <b>13</b> (34)	SYSTEM MENU <b>5</b> (19, 23, 53, 77)	<b>◀◀/▶▶</b> <b>10</b> (26)
DYNAMIC BASS <b>4</b> (75)	THEATRE <b>18</b> (57)	STEP <b>◀   /   ▶</b> <b>9</b> (26)
ENTER <b>24</b> (75)	TOOLS <b>26</b> (75)	SLOW <b>◀  /  ▶</b> <b>10</b> (26)
FUNCTION +/- <b>2</b> (22, 26)	TUNING +/- <b>10</b> (53)	<b>▷</b> (toisto) <b>30</b> (26)
MEMORY SELECT <sup>1)</sup> <b>22</b>	TV <b>29</b> (75)	<b>■</b> (pysäytys) <b>28</b> (26)
MENU <b>25</b> (75)	TV INPUT <b>20</b> (75)	<b>  </b> (tauko) <b>11</b> (26)
MUTING <b>7</b> (26)	VOLUME +/- <b>8</b> (26)	<b>☐</b> DISPLAY <sup>3)</sup> <b>26</b> (20, 29, 31, 45, 74, 103)
NIGHT <b>23</b> (75)		<b>↶</b> RETURN <b>31</b> (30, 75)
ONE-TOUCH PLAY <b>36</b> (58)		<b>-/-</b> <b>32</b> (75)

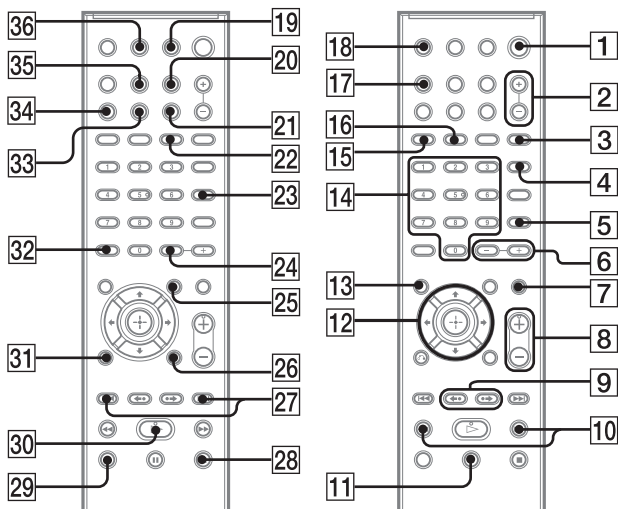

<sup>1)</sup>Lisätietoja on lisäosassa.

<sup>2)</sup>Tässä mallissa ei ole kyseistä painiketta.

<sup>3)</sup>Tätä painiketta voi käyttää "DVD"-, "USB"- ja "DMPort"-toiminnoissa. Tätä painiketta ei ehkä voi käyttää kaikkien DIGITAL MEDIA PORT -sovitimien kanssa.

# Ohjausvalikkonäytön opas

Ohjausvalikkonäytön avulla voit valita toiminnon ja tarkastella siihen liittyviä tietoja.

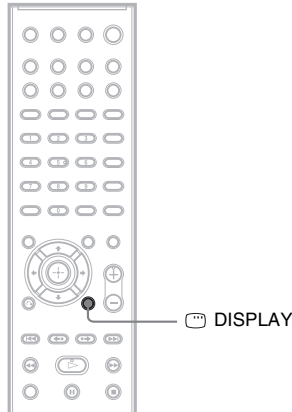

**Paina  DISPLAY toistuvasti.**

Ohjausvalikkonäyttö muuttuu jokaisella  DISPLAY -painikkeen painalluksella seuraavasti:

① → ② → ... → ① → ...

- ① Ohjausvalikkonäyttö 1
- ② Ohjausvalikkonäyttö 2 (näky, kun käytettävissä)
- ③ Ohjausvalikkonäyttö pois käytöstä

#### **Huomautus**

- Ohjausvalikkonäyttö on näkyvissä ”DVD”- ja ”USB”-toimintojen aikana.

## Ohjausvalikkonäyttö

Ohjausvalikkonäytöt 1 ja 2 näyttävät eri vaihtoehtoja levytyypin mukaan. Lisätietoja on sulkeissa ilmoitetuilla sivuilla.

Esimerkki: Ohjausvalikkonäyttö 1, kun toistetaan DVD VIDEO -levyä.

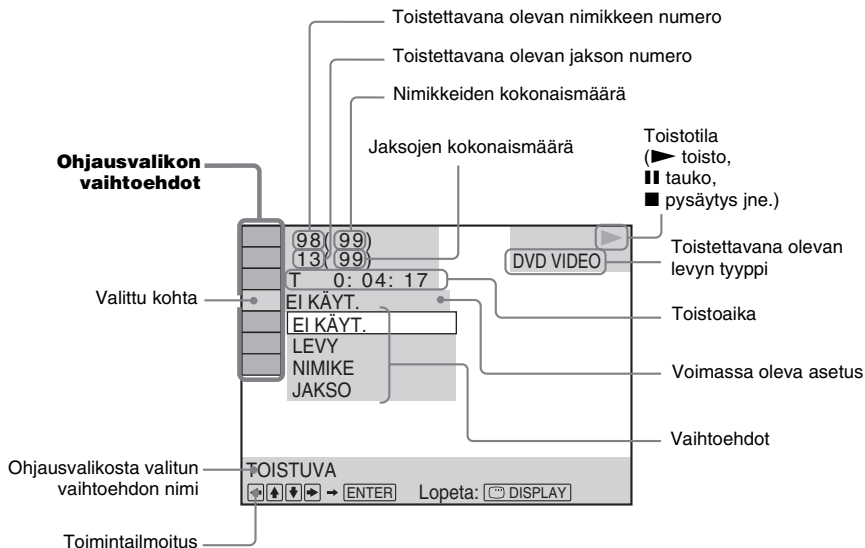

## Näytön sulkeminen

Paina DISPLAY.

## Ohjausvalikon vaihtoehtojen luettelo



Vaihtoehto	Vaihtoehdon nimi, toiminto, levytyyppi
	<b>[NIMIKE] (sivulla 34) / [KOHTAUS] (sivulla 34) / [RAITA] (sivulla 34)</b> Voit valita toistettavan nimikkeen, kohtauksen tai raidan.
	<b>[JAKSO] (sivulla 34) / [INDEKSI] (sivulla 34)</b> Voit valita toistettavan jakson tai indeksin.
	<b>[INDEKSI] (sivulla 34)</b> Voit tuoda indeksin näkyviin ja valita toistettavan indeksin.
	<b>[RAITA] (sivulla 34)</b> Voit valita toistettavan raidan.
	<b>[ORIGINAL/PLAY LIST] (sivulla 34)</b> Voit valita toistettavan nimikkeiden (DVD-RW- ja DVD-R-levy) tyyppiksi [ORIGINAL] tai muokattu [PLAY LIST].
	<b>[AIKA] (sivulla 35)</b> Voit tarkastaa kuluneen ja jäljellä olevan toistoajan. Voit aloittaa toiston haluamastasi kohdasta syöttämällä aikakoodin (vain DVD VIDEO- ja DVD-VR-levyt).
	<b>[MONI / 2. KAN.] (sivulla 29)</b> Voit valita Super Audio CD -levyn toistoalueen.
	<b>[SUPER AUDIO CD/CD -KERROS] (sivulla 29)</b> Voit valita Super Audio CD -levyn toistokerroksen.
	<b>[OHJELMOITU] (sivulla 31)</b> Voit valita toistettavien raitojen toistojärjestyksen.













	<b>[SATUNNAIS] (sivulla 32)</b> Voit toistaa raidat/tiedostot satunnaisessa järjestyksessä. <span style="float: right;">VIDEO CD   C D   DATA-CD   DATA DVD   Super Audio CD</span>
	<b>[TOISTUVA] (sivulla 33)</b> Voit toistaa koko levyn (kaikki nimikkeet/raidat/kansiot/tiedostot) tai yhden nimikkeen/jakson/raidan/kansion/tiedoston toistuvasti. <span style="float: right;">DVD-V   DVD-VR   VIDEO CD   C D   DATA-CD   DATA DVD   Super Audio CD</span>
	<b>[AV SYNC] (sivulla 43)</b> Voit korjata kuvan ja äänen välisen viiveen. <span style="float: right;">DVD-V   DVD-VR   VIDEO CD   DATA-CD   DATA DVD</span>
	<b>[LEVYN VALIKKO] (sivulla 34)</b> Voit tuoda DVD-levyn valikon näkyviin. <span style="float: right;">DVD-V</span>
	<b>[SELAUS] (sivulla 40)</b> Voit tarkastella kansioiden tai JPEG-kuvatiedostojen luetteloa. <span style="float: right;">DATA-CD   DATA DVD</span>
	<b>[ASETUKSET] (sivulla 45)</b> [PIKA] (sivulla 20) Voit määrittää perusasetukset. Pika-asennuksessa voit valita kuvaruutunäytön kielen, television kuvasuhteen ja sen, käynnistetäänkö automaattinen kalibrointi. [MUKAUTETTU] Pika-asennuksen lisäksi voit mukauttaa muita asetuksia. <span style="float: right;">DVD-V   DVD-VR   VIDEO CD   C D   DATA-CD   DATA DVD   Super Audio CD</span>
	<b>[KANSIO] (sivulla 34)</b> Voit valita toistettavan kansion. <span style="float: right;">DATA-CD   DATA DVD</span>
	<b>[TIEDOSTO] (sivulla 34)</b> Voit valita toistettavan JPEG-kuvatiedoston tai videotiedoston. <span style="float: right;">DATA-CD   DATA DVD</span>
 *	<b>[PÄIVÄMÄÄRÄ] (sivulla 80)</b> Voit tuoda näkyviin digitaalikameralla kuvatun kuvan päivämäärän. <span style="float: right;">DATA-CD   DATA DVD</span>
 *	<b>[VAIHTOVÄLIT] (sivulla 39)</b> Voit määrittää, miten pitkään kukin kuva näkyy televisioruudussa kuvaesityksen aikana. <span style="float: right;">DATA-CD   DATA DVD</span>
 *	<b>[TEHOSTE] (sivulla 39)</b> Voit valita kuvaesityksen kuvien vaihdossa käytettävät tehosteet. <span style="float: right;">DATA-CD   DATA DVD</span>
	<b>[MEDIA] (sivulla 39)</b> Voit valita DATA CD- tai DATA DVD -levyltä toistettavien tiedostojen tyyppin (MP3-tiedostot, JPEG-kuvatiedostot, videotiedostot tai sekä MP3-tiedostot että JPEG-kuvatiedostot). <span style="float: right;">DATA-CD   DATA DVD</span>



\* Nämä vaihtoehdot eivät näy toistettaessa DATA CD- tai DATA DVD -levyillä olevia videotiedostoja.

## Ohjausvalikon USB-toimintojen luettelo

Vaihtoehto	Vaihtoehdon nimi, toiminto, levytyyppi
	<b>[TOISTUVA] (sivulla 66)</b> Voit toistaa USB-laitteen koko sisältöä (kaikkia kansioita/tiedostoja) tai yhtä kansiota/tiedostoa toistuvasti.
	<b>[SELAUS] (sivulla 66)</b> Voit tarkastella kansioiden tai JPEG-kuvatiedostojen luetteloa.
	<b>[PÄIVÄMÄÄRÄ] (sivulla 68)</b> Voit tuoda näkyviin digitaalikameralla kuvatun kuvan päivämäärän.

	<b>[VAIHTOVÄLI] (sivulla 64)</b> Voit määrittää, miten pitkään kukin kuva näkyy televisioruudussa kuvaesityksen aikana.
	<b>[TEHOSTE] (sivulla 64)</b> Voit valita kuvaesityksen kuvien vaihdossa käytettävät tehosteet.
	<b>[MEDIA] (sivulla 65)</b> Voit valita USB-laitteen tiedostotyyppin (MP3-, AAC-, WMA-tiedosto, JPEG-kuvatiedosto tai videotiedosto).
	<b>[USB-SIIRTO] (sivulla 69)</b> Voit siirtää CD-äänilevyllä olevia raitoja tai CD-, DATA CD- ja DATA DVD -levyillä olevia MP3-tiedostoja USB-laitteeseen.
	<b>[SATUNNAIS]</b> Voit toistaa tiedostot satunnaisessa järjestyksessä.
	<b>[RAITA]</b> Voit valita toistettavan raidan.
	<b>[KANSIO]</b> Voit valita toistettavan kansion.
	<b>[TIEDOSTO]</b> Voit valita toistettavan JPEG-kuvatiedoston.
	<b>[AIKA]</b> Voit tarkastaa kuluneen ja jäljellä olevan toistoajan.
	<b>[A/V SYNC]</b> Voit korjata kuvan ja äänen välisen viiveen.

**Vinkki**

- Ohjausvalikon kuvake palaa keltaisena  → , jos valitset jonkin muun kuin [EI KÄYT.] -vaihtoehdon (vain [OHJELMOITU], [SATUNNAIS], [TOISTUVA] ja [A/V SYNC]). [ORIGINAL/PLAY LIST] -ilmaisn palaa keltaisena, kun valitset [PLAY LIST] -vaihtoehdon (oletusasetus). [MONI / 2. KAN.] -valo palaa keltaisena, kun valitset Super Audio CD -levyn monikanavaisen toistoalueen.

# Hakemisto

## Numerot

5.1-kanavainen surround-ääni  
29

## A

A/V SYNC 43  
AAC-tiedosto 60  
AIKA 35  
Aluekoodi 8  
ANGLE 28  
ASETUKSET 45, 81  
ATTENUATE 77  
AUDIO 46  
AUDIO (HDMI) 48  
AUDIO DRC 49  
AUDIOASETUKSET 49

## C

COLD RESET 81

## D

DATA CD 40  
DATA DVD 40  
DEMO 19  
DIGITAL MEDIA PORT 73  
DIMMER 78  
DISPLAY 55  
DivX 60  
DivX® 40, 50  
Dolby Digital 28, 95  
Dolby Pro Logic II 95  
Dolby Surround Pro Logic 95  
DTS 28, 96  
DVD-levyn valikko 34  
DYNAMIC BASS 75

## E

Esiviritettyjen asemien  
nimeäminen 54  
Etupaneeli 99  
Etupaneelin näyttö 79, 101

## F

FM MODE 54

## H

HDMI  
YCbCr/RGB (HDMI) 48  
HDMI (High-Definition  
Multimedia Interface) 96  
HDMI-ASETUKSET 47

HDMI-OHJAUS 48  
HDMI-ohjaus 57  
HDMI-TARKKUUS 48

## J

JPEG-kuvatiedosto 36, 60  
JPEG-TARKKUUS 48  
JÄRJESTELMÄASETUKSET  
49

## K

KAIUTINASETTELU 49, 74  
KAIUTINASETUKSET 50  
ETÄISYYS 51  
TASO 51  
YHTEYS 50  
Kaukosäädin 10  
KIELEN ASETUS 46  
Kielikoodien luettelo 98  
Kuvasitys 38  
KÄYTÖNVALVONTA 43, 50,  
96

## L

LINE 47

## M

MEDIA 36, 37, 38, 40, 41, 61,  
63, 64, 66  
MENU 46  
MONILEVY TOISTONJTK 50  
MP3-tiedosto 36, 60  
MPEG4 40, 60  
MUKAUTETTU 45, 81  
Multi Session CD 7

## N

NIGHT 75  
NOLLAUS 50, 82  
NÄYTTÖ 46  
NÄYTÖNSÄÄSTÄJÄ 49

## O

Ohjausvalikkonäyttö 103  
Ohjelmoitu toisto 31

## P

PBC-toisto 30  
PICTURE NAVI 38, 63  
Pika-asennus 20

## R

RAIDAN VALINTA 49  
RDS 56

## S

Satunnaistoisto 32  
SLEEP 77  
SUBTITLE 28  
Super Audio CD 29, 96  
SYSTEM MENU 19, 23, 54,  
77, 78

## T

Takapaneeli 100  
TAUKOTILA 47  
TAUSTA 50  
TEHOSTE 39, 64  
TEKSTITYS 46  
TESTIÄÄNI 51  
Toistettavat levyt 6  
Toiston jatkaminen 30  
Toistuva toisto 33  
TV-TYYPPI 47

## U

USB-laite 60

## V

VAIHTOVÄLI 39, 64  
VIDEO-ASETUKSET 47  
Välitön siirtyminen eteenpäin  
27  
Välitön uudelleentoisto 27

## W

WMA-tiedosto 60

## Ä

ÄÄNITASON RAJOITUS 48  
Äänitiedosto 60

## AVISO

### Cuidado – A utilização de instrumentos ópticos com este equipamento aumenta os riscos de lesões oculares.

Não instale o aparelho num espaço fechado, como, por exemplo, uma estante ou um armário.

Para reduzir o risco de incêndio, não tape a abertura de ventilação do aparelho com jornais, toalhas de mesa, cortinas, etc. Não coloque fontes de chama aberta, como velas acesas sobre o aparelho.

Para reduzir o risco de incêndio ou choque eléctrico, não exponha este aparelho a gotas ou salpicos de água, e não coloque objectos com líquidos, como jarras, em cima do aparelho.

As pilhas ou aparelhos com pilhas instaladas não devem ser expostos a fontes de calor excessivo, como a luz solar, fogo, etc.

Para evitar ferimentos, o aparelho tem de ser firmemente fixo ao chão/uma parede de acordo com as instruções de instalação.

Uma pressão sonora excessiva nos auriculares ou auscultadores pode provocar perdas de audição.

Apenas para utilização em interiores.

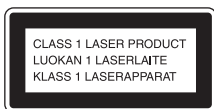

Este aparelho está classificado como equipamento CLASS 1 LASER. Esta indicação está localizada na parte traseira exterior.



### Tratamento de Equipamentos Eléctricos e Electrónicos no final da sua vida útil (Aplicável na União Europeia e em países Europeus com sistemas de recolha selectiva de resíduos)

Este símbolo, colocado no produto ou na sua embalagem, indica que este não deve ser tratado como resíduo urbano indiferenciado. Deve sim ser colocado num ponto de recolha destinado a resíduos de equipamentos eléctricos e electrónicos. Assegurando-se que este produto é correctamente depositado, irá prevenir potenciais consequências negativas para o ambiente bem como para a saúde, que de outra forma poderiam ocorrer pelo mau manuseamento destes

produtos. A reciclagem dos materiais contribuirá para a conservação dos recursos naturais. Para obter informação mais detalhada sobre a reciclagem deste produto, por favor contacte o município onde reside, os serviços de recolha de resíduos da sua área ou a loja onde adquiriu o produto.



### Tratamento de pilhas no final da sua vida útil (Aplicável na União Europeia e em países Europeus com sistemas de recolha selectiva de resíduos)

Este símbolo, colocado na pilha ou na sua embalagem, indica que estes produtos não devem ser tratados como resíduos urbanos indiferenciados. Devem antes ser colocados num ponto de recolha destinado a resíduos de pilhas e acumuladores. Assegurando-se que estas pilhas são correctamente depositadas, irá prevenir potenciais consequências negativas para o ambiente bem como para a saúde, que de outra forma poderiam ocorrer pelo mau manuseamento destas pilhas. A reciclagem dos materiais contribuirá para a conservação dos recursos naturais. Se, por motivos de segurança, desempenho ou protecção de dados, os produtos necessitem de uma ligação permanente a uma pilha integrada, esta só deve ser substituída por profissionais qualificados. Acabado o período de vida útil do aparelho, coloque-o no ponto de recolha de produtos eléctricos/electrónicos de forma a garantir o tratamento adequado da bateria integrada. Para as restantes pilhas, por favor, consulte as instruções do equipamento sobre a remoção da mesma. Deposite a bateria num ponto de recolha destinado a resíduos de pilhas e baterias. Para informações mais detalhadas sobre a reciclagem deste produto, por favor contacte o município onde reside, os serviços de recolha de resíduos da sua área ou a loja onde adquiriu o produto.

Nota para os clientes: as seguintes informações aplicam-se apenas a equipamento comercializado em países que aplicam as directivas da UE.

O fabricante deste produto é a Sony Corporation, 1-7-1 Konan Minato-ku Tokyo, 108-0075 Japão. O representante autorizado para Compatibilidade Electromagnética e segurança do produto é a Sony Deutschland GmbH, Hedelfinger Strasse 61, 70327 Stuttgart, Alemanha. Para qualquer assunto relacionado com serviço ou garantia por favor consulte a morada indicada nos documentos sobre serviço e garantias que se encontram junto ao produto.

## Precauções

### Fontes de alimentação

- Mesmo que tenha desligado o aparelho, este não está desligado da corrente eléctrica enquanto estiver ligado à tomada de parede CA.
- Como a ficha principal é utilizada para desligar a unidade da tomada de alimentação, ligue o aparelho a uma tomada CA facilmente acessível. Se notar alguma anomalia no aparelho, desligue imediatamente a ficha principal da tomada de CA.

## Sobre o Manual de Instruções

- As indicações presentes neste Manual de Instruções descrevem os controlos do telecomando. Também pode utilizar os controlos do aparelho se tiverem o mesmo nome ou nomes semelhantes aos do telecomando.
- As opções do menu de controlo podem ser diferentes dependendo da área.
- “DVD” pode ser utilizado como um termo genérico para DVD VIDEO, DVD+RW/ DVD+R e DVD-RW/DVD-R.
- As medidas estão indicadas em pés (ft) para os modelos norte-americanos.
- A programação predefinida aparece sublinhada.

### Direitos de autor

Este produto está equipado com a tecnologia de protecção dos direitos de autor protegida por patentes dos EUA e por outros direitos de propriedade intelectual. A utilização desta tecnologia de protecção de direitos de autor tem de ser autorizada pela Macrovision e só pode ser utilizada para visualização em casa ou em casos limitados, excepto se expressamente autorizado pela Macrovision. É proibido fazer a engenharia inversa ou a desmontagem do disco.

PT

Este sistema integra o descodificador de som surround de matriz adaptável para Dolby\* Digital e Dolby Pro Logic (II), bem como o sistema DTS\*\* Digital Surround System.

\* Fabricado sob licença da Dolby Laboratories. Dolby, Pro Logic e o símbolo DD são marcas comerciais da Dolby Laboratories.

\*\* Fabricado sob licença, de acordo com a Patente dos E.U.A n.º: 5,451,942; 5,956,674; 5,974,380; 5,978,762; 6,487,535 e outras patentes dos E.U.A. e internacionais emitidas e pendentes. DTS e DTS Digital Surround são marcas comerciais registadas e os logótipos e símbolo DTS são marcas comerciais da DTS, Inc. © 1996-2008 DTS, Inc. Todos os Direitos Reservados.

Este sistema está equipado com a tecnologia High-Definition Multimedia Interface (HDMI™).

HDMI, o logótipo HDMI e High-Definition Multimedia Interface são marcas comerciais ou marcas registadas da HDMI Licensing LLC.

Os logótipos “DVD-RW”, “DVD-R”, “DVD+RW”, “DVD+R”, “DVD VIDEO” e “CD” são marcas comerciais.

“BRAVIA” é uma marca comercial da Sony Corporation.

“PLAYSTATION” é uma marca comercial da Sony Computer Entertainment Inc.

O logótipo “WALKMAN” e “WALKMAN” são marcas comerciais da Sony Corporation.

DivX® é uma tecnologia de compressão de ficheiros de vídeo, desenvolvida pela DivX, Inc.

DivX, DivX Certified e os logótipos associados são marcas comerciais da DivX, Inc. e são utilizados ao abrigo de licenças.

## **Acerca de MPEG-4 Visual**

ESTE PRODUTO ESTÁ LICENCIADO SOB A LICENÇA DE PORTFÓLIO DE PATENTES MPEG-4 VISUAL PARA UTILIZAÇÃO PESSOAL E NÃO COMERCIAL POR PARTE DO CONSUMIDOR, PARA DESCODIFICAÇÃO DE VÍDEO EM CONFORMIDADE COM A NORMA MPEG-4 VISUAL (“MPEG-4 VIDEO”), CODIFICADO PELO CONSUMIDOR NO ÂMBITO DE UMA ACTIVIDADE PESSOAL E NÃO COMERCIAL E/OU QUE TENHA SIDO OBTIDO JUNTO DE UM FORNECEDOR DE VÍDEO LICENCIADO PELA MPEG LA PARA O FORNECIMENTO DE VÍDEO MPEG-4. NÃO É CONCEDIDA NEM ESTÁ IMPLÍCITA QUALQUER LICENÇA PARA QUALQUER OUTRA UTILIZAÇÃO. PODE OBTER INFORMAÇÕES ADICIONAIS, INCLUINDO INFORMAÇÕES RELACIONADAS COM UTILIZAÇÕES PROMOCIONAIS, INTERNAS E COMERCIAIS E SOBRE LICENCIAMENTO JUNTO DA MPEG LA, LLC. VISITE [HTTP://WWW.MPEGLA.COM](http://www.mpegla.com)

# Índice

Sobre o Manual de Instruções .....	3
Discos que podem ser reproduzidos .....	6

## Preparativos

<b>Passo 1: Instalar o Sistema .....</b>	<b>11</b>
<b>Passo 2: Ligar o Sistema .....</b>	<b>14</b>
<b>Passo 3: Realização da Instalação rápida .....</b>	<b>20</b>
<b>Passo 4: Seleccionar a Fonte.....</b>	<b>22</b>
<b>Passo 5: Desfrutar do Som Surround.....</b>	<b>23</b>

## Disco

Reproduzir um Disco .....	26
Utilizar o Modo de Reprodução.....	32
Procurar/Seleccionar Conteúdos de um Disco .....	35
Reproduzir Ficheiros MP3/Ficheiros de Imagem JPEG .....	37
Desfrutar de Ficheiros de Vídeo .....	42
Regulação do atraso entre a imagem e o som.....	44
Restringir a Reprodução do Disco .....	45
Alterar as Definições do Sistema Utilizando o Ecrã de Configuração .....	47

## Sintonizador

Pré-programar estações de rádio.....	54
Ouvir rádio .....	55
Utilizar o Radio Data System (RDS) ....	57

## Controlo para HDMI/

### Dispositivo de Áudio Externo

Utilizar a Função Controlo para HDMI para o “BRAVIA” Sync .....	58
Reproduzir Ficheiros de um Dispositivo USB .....	61
Transferir Músicas num Dispositivo USB .....	70
Utilizar um Telemóvel Sony Ericsson .....	73
Utilizar o Adaptador DIGITAL MEDIA PORT .....	74



















## Outras operações

Obter o melhor som surround para uma sala.....	75
Controlar o televisor com o telecomando fornecido.....	76
Utilizar o efeito de som .....	76
Seleccionar o Efeito Adequado à Fonte.....	77
Mudar o Nível de Entrada do Som de Componentes Ligados .....	78
Utilizar o temporizador.....	78
Alterar a luminosidade do visor do painel frontal .....	79
Visualizar informações acerca do disco .....	79
Repor as predefinições.....	82

## Informações adicionais

Precauções .....	83
Notas sobre os discos.....	84
Resolução de problemas .....	85
Função de auto-diagnóstico.....	94
Características técnicas.....	95
Glossário .....	96
Prioridade de reprodução de tipos de ficheiro .....	98
Lista de códigos de idioma .....	99
Índice de peças e controlos .....	100
Guia visor do menu de controlo .....	104
Índice remissivo.....	108

# Discos que podem ser reproduzidos

Tipo	Logótipo do disco	Características	Ícone
DVD VIDEO	     	<ul style="list-style-type: none"> <li>DVD VIDEO</li> <li>DVD-R/DVD-RW em formato DVD VIDEO ou no modo vídeo</li> <li>DVD+R/DVD+RW no formato DVD VIDEO</li> </ul>	
Modo VR (gravação de vídeo)	 	<ul style="list-style-type: none"> <li>DVD-R/DVD-RW no modo VR (gravação de vídeo) (excepto para DVD-R DL)</li> </ul>	
VIDEO CD		<ul style="list-style-type: none"> <li>VIDEO CD (discos versão 1.1 e 2.0)</li> <li>Super VCD</li> <li>CD-R/CD-RW/CD-ROM no formato CD de vídeo ou Super VCD</li> </ul>	
Super Audio CD	 SUPER AUDIO CD	<ul style="list-style-type: none"> <li>Super Audio CD</li> </ul>	
CD		<ul style="list-style-type: none"> <li>CD de áudio</li> <li>CD-R/CD-RW no formato CD de áudio</li> </ul>	
DATA CD	—	<ul style="list-style-type: none"> <li>CD-R/CD-RW/CD-ROM no formato DATA CD, contendo ficheiros MP3<sup>1)</sup> e ficheiros de imagem JPEG<sup>2)</sup>, ficheiros de vídeo DivX e ficheiros de vídeo MPEG4, em conformidade com a norma ISO 9660<sup>3)</sup> Nível 1/Nível 2 ou Joliet (formato expandido)</li> </ul>	
DATA DVD	—	<ul style="list-style-type: none"> <li>DVD-ROM/DVD-R/DVD-RW/DVD+R/DVD+RW no formato DATA DVD, contendo ficheiros MP3<sup>1)</sup>, ficheiros de imagem JPEG<sup>2)</sup>, ficheiros de vídeo DivX e ficheiros de vídeo MPEG4, em conformidade com UDF (Universal Disk Format)</li> </ul>	

<sup>1)</sup>MP3 (MPEG 1 Audio Layer 3) é um formato normalizado definido pela ISO/MPEG para compressão de dados de áudio. Os ficheiros MP3 têm de estar no formato MPEG1 Audio Layer 3.



<sup>2)</sup>Os ficheiros de imagem JPEG têm de estar em conformidade com o formato de ficheiros de imagem DCF. (DCF “Design rule for Camera File system”: Normas de imagem para câmaras digitais estabelecidas pela Japan Electronics and Information Technology Industries Association (JEITA).)

<sup>3)</sup>Um formato lógico de ficheiros e pastas em CD-ROMs, definido pela norma ISO (International Organization for Standardization).

## **Notas sobre os discos utilizados**

Este equipamento destina-se a reproduzir discos que respeitem a norma de discos compactos (CD). DualDiscs e alguns discos de música codificados com tecnologias de protecção de direitos de autor não estão em conformidade com a norma de discos compactos (CD), por isso, estes discos não podem ser reproduzidos por este equipamento.

## **Exemplos de discos que o sistema não pode reproduzir**

Este sistema não pode reproduzir os seguintes discos:

- CD-ROM/CD-R/CD-RW diferentes dos gravados nos formatos indicados na página 6
- CD-ROM gravados no formato PHOTO CD
- Parte de dados de CD-Extra
- Disco CD Graphics
- DVD Audio
- DATA CD/DATA DVD que não contenham ficheiros MP3, ficheiros de imagem JPEG, ficheiros de vídeo DivX ou ficheiros de vídeo MPEG4
- DVD-RAM
- Blu-ray Disc

Este sistema também não pode reproduzir os seguintes discos:

- Um DVD VIDEO com um código de região diferente (página 8)
- Um disco que não tenha uma forma normal (por exemplo, em forma de cartão, coração)
- Um disco com papel ou etiquetas coladas
- Um disco que tenha restos de fita adesiva de celofane ou de um autocolante ainda colados

## **Notas sobre CD-R/CD-RW/DVD-R/DVD-RW/DVD+R/DVD+RW**

Em alguns casos, não é possível reproduzir o CD-R/CD-RW/DVD-R/DVD-RW/DVD+R/DVD+RW neste sistema devido à qualidade de gravação, à condição física do disco ou às características do dispositivo de gravação e do software de criação.

O disco não é reproduzido se não tiver sido correctamente finalizado. Para obter mais informações, consulte o manual de instruções do dispositivo de gravação.

Tenha em atenção que algumas funções de reprodução poderão não funcionar com alguns DVD+RWs/DVD+Rs, mesmo que estes tenham sido correctamente finalizados. Neste caso, veja o disco através da reprodução normal. De igual modo, alguns DATA CDs/DATA DVDs criados no formato Packet Write não podem ser reproduzidos.

## Acerca de CDs Multi-Sessão

- Este sistema pode reproduzir CDs Multi-Sessão quando existe um ficheiro MP3 na primeira sessão. Também podem ser reproduzidos quaisquer ficheiros MP3 subsequentes, gravados em sessões posteriores.
- Este sistema pode reproduzir CDs Multi-Sessão quando existe um ficheiro de imagem JPEG na primeira sessão. Também podem ser reproduzidos quaisquer ficheiros de imagem JPEG subsequentes, gravados em sessões posteriores.
- Se houver ficheiros MP3 e ficheiros de imagem JPEG no formato de CD de música ou CD de vídeo gravados na primeira sessão, só será reproduzida a primeira sessão.

## Código de região

O sistema tem um código de região impresso na parte traseira da unidade e só pode reproduzir DVDs com códigos de região idênticos.

DVD VIDEOS marcados com  também podem ser reproduzidos neste sistema. Se tentar reproduzir um DVD VIDEO de outro tipo, a mensagem [Reprodução deste disco proibida por limites de área.] aparece no ecrã do televisor. Dependendo do tipo de DVD VIDEO, pode não estar indicado qualquer código de região mesmo que a reprodução do DVD VIDEO seja proibida pelos limites de área.

## Nota sobre as operações de reprodução de um DVD ou VIDEO CD

Algumas das operações de reprodução de DVDs e VIDEO CDs podem ser definidas intencionalmente pelos fabricantes de software. Como este sistema reproduz DVDs e VIDEO CDs de acordo com o conteúdo dos discos concebido pelos fabricantes de software, algumas das operações de reprodução podem não estar disponíveis. Consulte também o manual de instruções fornecido com os DVDs ou VIDEO CDs.

### Desembalar

- Colunas frontais (2)



- Coluna central (1)

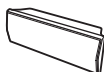

- Colunas Surround (2)



- Subwoofer (1)

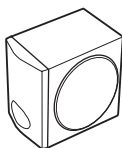

- Antena de cabo FM (1)

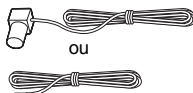

ou



- Cabos das colunas (6, vermelho/branco/verde/cinza/azul/púrpura)



- Telecomando (1)

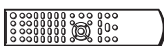

- Pilhas R6 (tamanho AA) (2)



- Pés de apoio (1 conjunto)



- Manual de Instruções
- Guia de Instalação Rápida

## Colocar pilhas no telecomando

Insira duas pilhas R6 (tamanho AA) (fornecidas), fazendo coincidir os pólos  $\oplus$  e  $\ominus$  das pilhas com as marcas existentes no interior do compartimento. Para utilizar o telecomando, aponte para o sensor remoto  do aparelho.

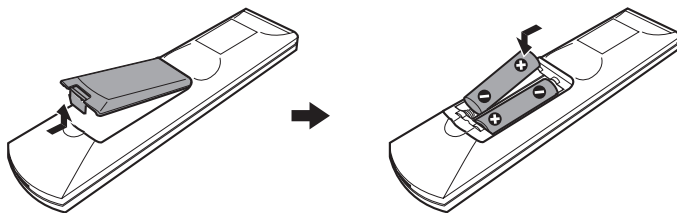

### Nota

- Não deixe o telecomando num local demasiado quente ou húmido.
- Não misture pilhas novas com usadas.
- Não deixe cair objectos estranhos dentro do telecomando, sobretudo quando estiver a substituir as pilhas.
- Não exponha o sensor remoto à luz solar directa ou a aparelhos de iluminação. Se o fizer, pode ocorrer uma avaria.
- Se não pretender utilizar o telecomando durante um longo período de tempo, retire as pilhas para evitar possíveis danos causados por derrame da pilha e corrosão.

# Passo 1: Instalar o Sistema

## Posicionar o sistema

Para obter um som surround da melhor qualidade possível, coloque todas as colunas à mesma distância da posição de audição (A). A distância pode ser entre 1,0 e 7,0 metros.

Se não consegue colocar a coluna central e as colunas surround à mesma distância que (A), pode aproximar a coluna central da posição de audição até 1,6 metros (B), e aproximar as colunas surround da posição de audição até 5,0 metros (C).

O subwoofer pode ser colocado em qualquer sítio na divisão.

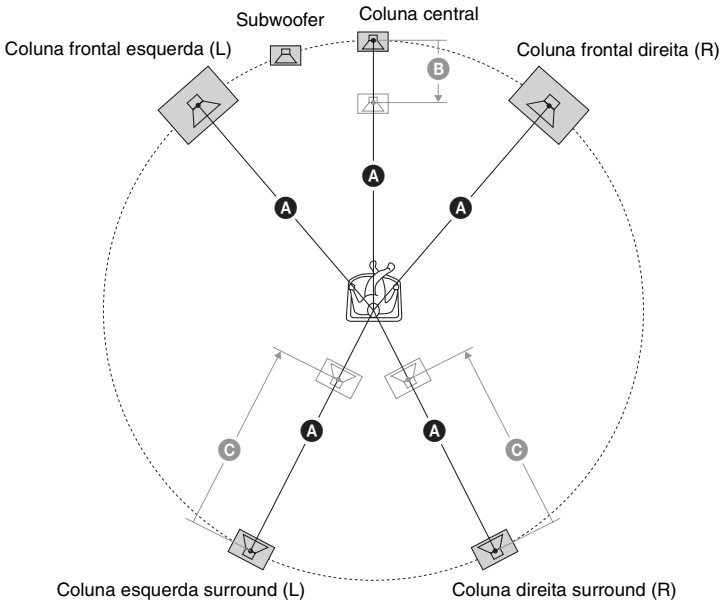

### Nota

- Tenha cuidado ao colocar as colunas e/ou os suportes para coluna que estão colocados nas colunas num pavimento tratado (encerado, oleado, polido, etc.), pois pode ficar manchado ou perder a cor.
- Não se encoste nem se empoleire na coluna, pois esta pode cair.

## Fixar os pés de apoio ao subwoofer

Fixe os pés de apoio (fornecidos) à parte inferior do subwoofer para estabilizar o subwoofer e evitar que este escorregue.

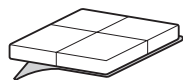

Remova os pés de apoio da cobertura de protecção.

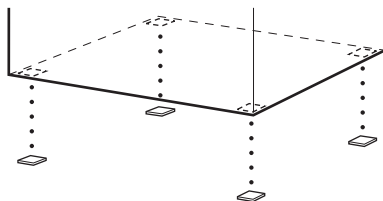

## Instalar as colunas numa parede

### Cuidado

- Contacte uma serralharia ou um instalador para mais informações sobre o material de construção da parede e os parafusos a utilizar.
- Utilize parafusos adequados ao material de construção e à resistência da parede. Uma parede com estuque é particularmente frágil, pelo que deve fixar os parafusos a uma trave. Instale as colunas numa parede vertical e lisa, onde seja aplicado um reforço.
- A Sony não é responsável por acidentes ou danos causados por uma instalação inadequada, pela pouca resistência da parede, por uma fixação incorrecta dos parafusos, por calamidades naturais, etc.

Antes de instalar as colunas numa parede, ligue o cabo da coluna à coluna.

Certifique-se de que estabelece a correspondência correcta entre os cabos de coluna e terminais de coluna: o cabo de coluna com a anilha colorida para ⊕, e o cabo de coluna sem anilha colorida para ⊖.



Anilha colorida

Coluna frontal esquerda (L): Branco

Coluna frontal direita (R): Vermelho

Coluna central: Verde

Coluna esquerda surround (L): Azul

Coluna direita surround (R): Cinzento

- 1 **Prepare parafusos (não fornecidos) adequados para os orifícios localizados na traseira de cada coluna. Consulte as imagens abaixo.**

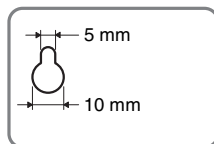
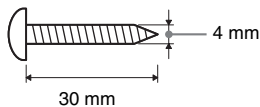

Orifício na parte traseira da coluna

## 2 Fixe os parafusos à parede.

### Para a coluna central

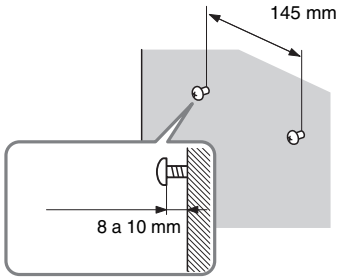

### Para as outras colunas

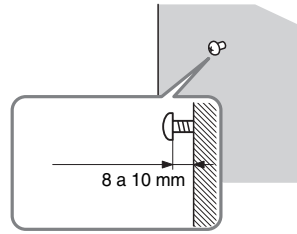

## 3 Pendure as colunas nos parafusos.

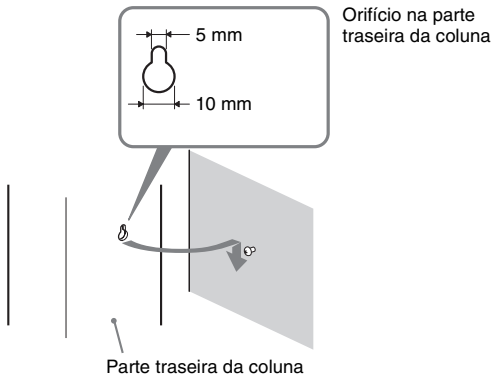

## Passo 2: Ligar o Sistema

Para ligar o sistema, leia as informações nas páginas seguintes.

Não ligue o cabo de alimentação CA deste sistema a uma tomada de parede antes de efectuar todas as outras ligações.

### Nota

- Quando ligar outro componente com controlo de volume, reduza o volume dos outros componentes para um nível que não distorça o som.

## Ligar as colunas

O conector dos cabos das colunas e anilha colorida têm uma codificação de cores consoante o tipo de coluna. Ligue os cabos das colunas de acordo com a cor das tomadas SPEAKER do aparelho.

Certifique-se de que estabelece a correspondência correcta entre os cabos das colunas e terminais de coluna: o cabo de coluna com a anilha colorida para  $\oplus$ , e o cabo de coluna sem anilha colorida para  $\ominus$ . Não deixe o isolamento (cobertura de borracha) do cabo da coluna preso nos terminais da coluna.

### Ligar os cabos das colunas ao aparelho

Quando ligar ao aparelho, introduza o conector até este fazer um clique.

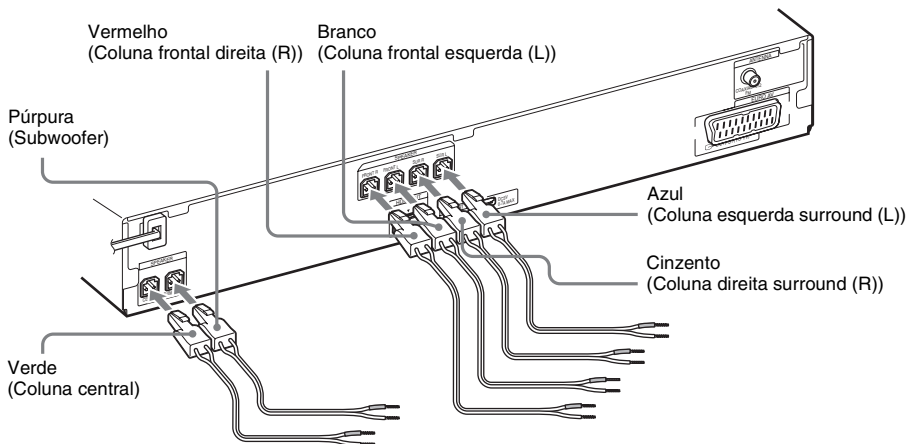

### Ligar os cabos das colunas às colunas

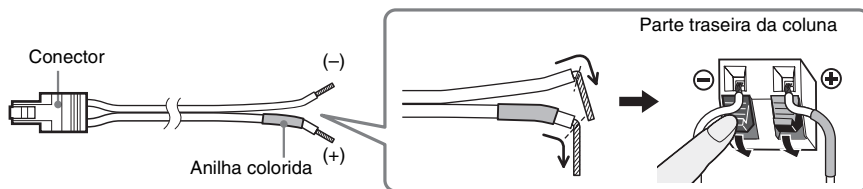



## Ligar o televisor

Dependendo das tomadas do seu televisor, seleccione o método de ligação.

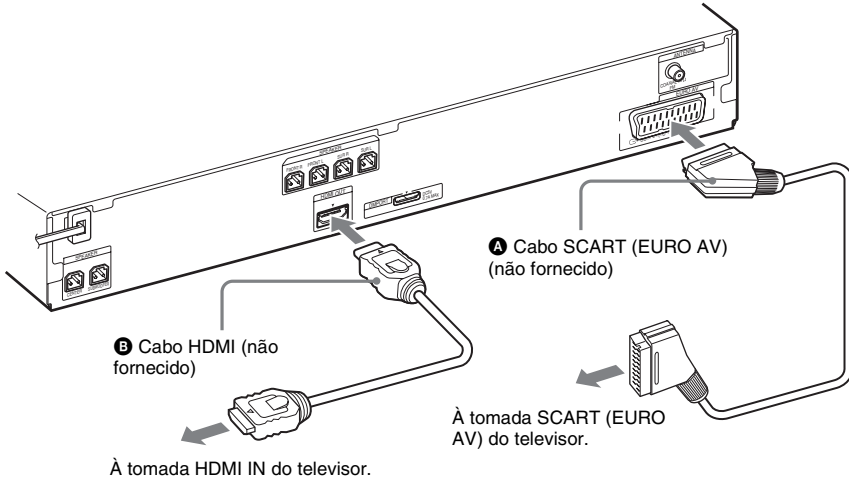

### Método 1: ligação do cabo (A) SCART (EURO AV)

Esta ligação envia sinais de vídeo e áudio.

### Método 2: ligação do cabo (B) HDMI\* e do cabo (A) SCART (EURO AV)

Se o seu televisor possuir uma tomada HDMI, ligue ao televisor com um cabo HDMI e com um cabo SCART (EURO AV). A qualidade da imagem será melhorada em comparação com a utilização da ligação SCART (EURO AV) apenas.

Ao fazer a ligação com o cabo HDMI, deve seleccionar o tipo de sinal de emissão (página 21).

Para visualizar imagens a partir do adaptador DIGITAL MEDIA PORT, deve ligar ao televisor com o cabo SCART (EURO AV). Os sinais de vídeo do adaptador DIGITAL MEDIA PORT não são emitidos através da tomada HDMI OUT.

\* HDMI (High-Definition Multimedia Interface)

#### Sugestão

- Quando liga o sistema e um televisor com a função “BRAVIA” Sync através de um cabo HDMI, a função “BRAVIA” Sync fica activada. Neste caso, defina [CONTROLO PARA HDMI] em [CONFIGURAÇÃO DO HDMI] para [ACTIVADO] (página 49).

## Ligar os outros componentes

Pode desfrutar de componentes ligados através das colunas do sistema.

Fonte de áudio portátil (não fornecida): **C**

Dispositivo USB (não fornecido): **D**

Adaptador DIGITAL MEDIA PORT (não fornecido): **E**

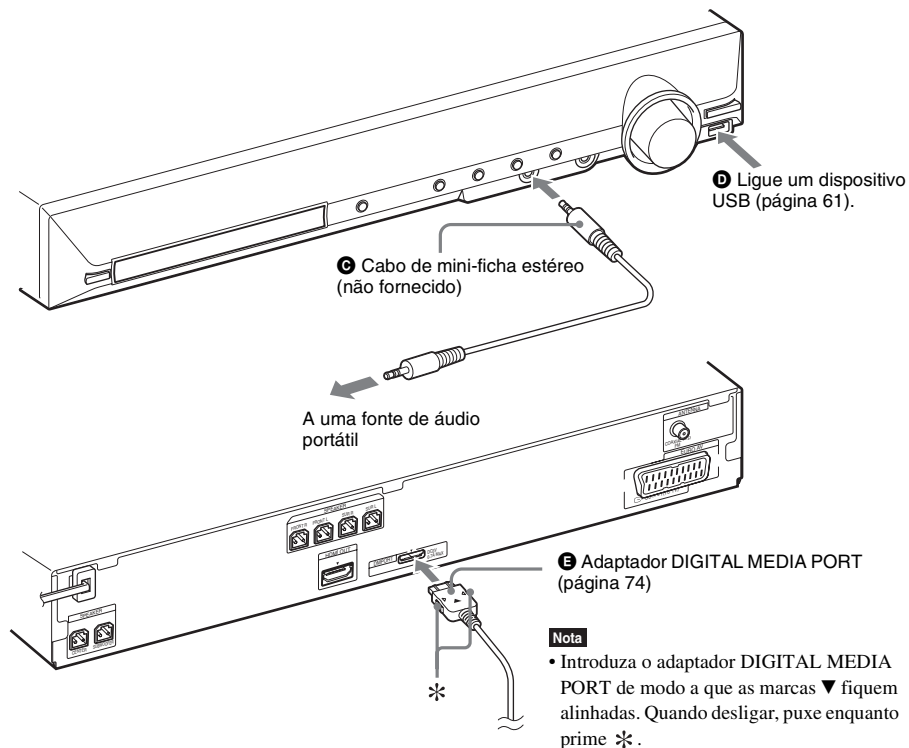

## Se o seu televisor possuir várias entradas áudio/vídeo

Pode desfrutar do som com as colunas do sistema através do televisor ligado. Ligue os componentes do seguinte modo.

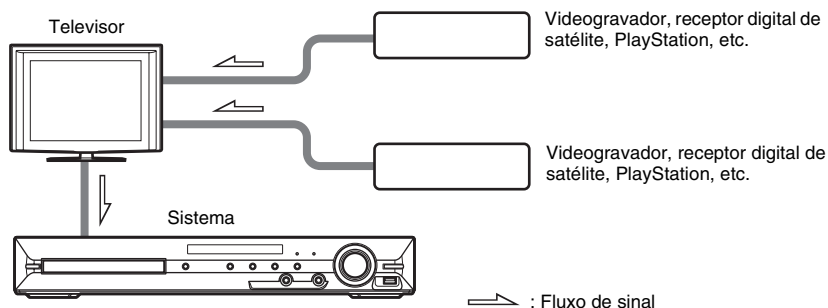

Selecione o componente no televisor. Para saber mais pormenores, consulte o manual de instruções do televisor.

Se o televisor não possuir várias entradas áudio/vídeo, será necessário um comutador para receber o som a partir de mais do que um componente.

## Ligar a antena

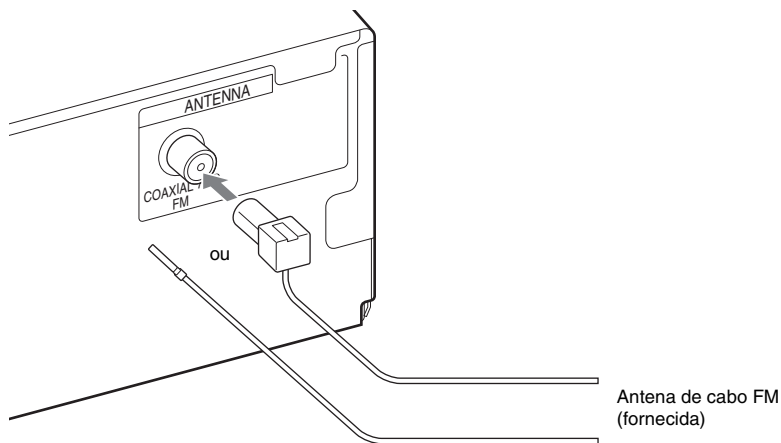

### Nota

- Estique completamente a antena de cabo FM.
- Depois de ligar a antena de cabo FM, mantenha-a o mais horizontal possível.

### Sugestão

- Se tiver uma má recepção de FM, utilize um cabo coaxial de 75-ohm (não fornecido) para ligar o aparelho a uma antena FM exterior, como mostrado abaixo.

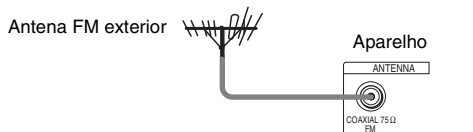

## Ligar o cabo de alimentação CA

Antes de ligar o cabo de alimentação CA deste sistema a uma tomada de parede, ligue todas as colunas à unidade.

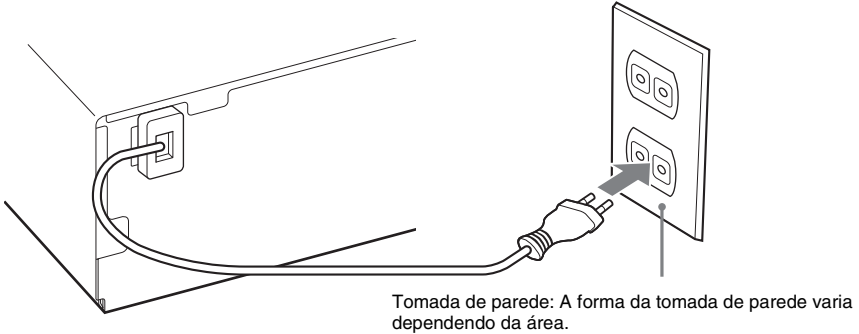

## Sobre a demonstração

Depois de ligar o cabo de alimentação CA, aparece a demonstração no visor do painel frontal.

### Definir o modo de demonstração para activado/desactivado

- 1** Carregue em **I/⏻** na unidade.  
O sistema liga-se.
- 2** Carregue em **SYSTEM MENU**.
- 3** Carregue repetidamente em **↕** até **“DEMO”** aparecer no visor do painel frontal e, em seguida, carregue em **⊕** ou **→**.
- 4** Carregue em **↕** para seleccionar uma definição.
  - **“DEMO ON”**: Activado.
  - **“DEMO OFF”**: Desactivado.
- 5** Carregue em **⊕**.  
A programação está concluída.
- 6** Carregue em **SYSTEM MENU**.  
O menu do sistema desliga-se.

#### Sugestão

- Quando comprar o sistema novo, ou se o sistema estiver predefinido (como, por ex., depois de executar **“COLD RESET”** (página 82)), pode desactivar a demonstração carregando apenas em **I/⏻** no telecomando.

## Passo 3: Realização da Instalação rápida

Execute os passos seguintes para efectuar os ajustes básicos para utilizar o sistema.

As opções apresentadas diferem consoante a área.

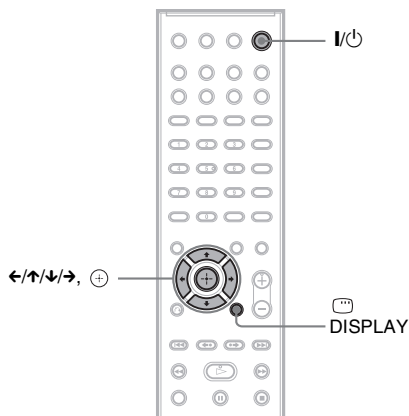

**1** Ligue o televisor.

**2** Carregue em I/⏻.

### Nota

• Certifique-se de que a função está definida para “DVD” (página 22).

**3** Regule o selector de entrada do televisor para que o sinal do sistema apareça no ecrã do televisor.

[Carregue em [ENTER] para executar a INSTALAÇÃO RÁPIDA.] aparece no fundo do ecrã do televisor. Se esta mensagem não aparecer, visualize o Ecrã da Instalação rápida (página 21).

**4** Carregue em ⊕ sem colocar um disco.

Aparece o ecrã de configuração para seleccionar o idioma utilizado para visualização.

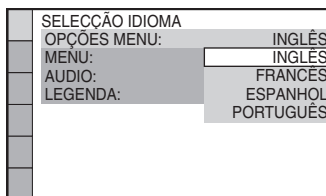

**5** Carregue em ↑/↓ para seleccionar o idioma e, em seguida, carregue em ⊕.

Aparece o ecrã de configuração para seleccionar o formato do televisor a ser ligado.

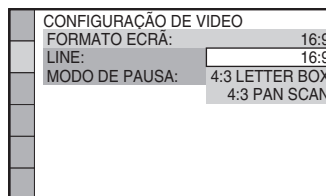

**6** Carregue em ↑/↓ para seleccionar a definição que corresponde ao seu tipo de televisor e, de seguida, carregue em ⊕.

- [16:9]: Para um televisor 16:9 ou um televisor 4:3 standard com o modo 16:9 (página 48)
- [4:3 LETTER BOX] ou [4:3 PAN SCAN]: Para um televisor 4:3 standard (página 48)

Aparece o Ecrã de Configuração para seleccionar o método de saída de sinais de vídeo da tomada EURO AV ⇨ OUTPUT (TO TV) no painel traseiro da unidade.

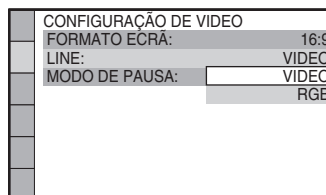

## 7 Carregue em $\uparrow/\downarrow$ para seleccionar o método de saída de sinais de vídeo e, de seguida, carregue em $\oplus$ .

- [VIDEO]: Saída de sinais de vídeo.
- [RGB]: Saída de sinais RGB.

### Nota

- Se o seu televisor não aceitar sinais RGB, não aparecerá nenhuma imagem no ecrã de TV mesmo se seleccionar [RGB]. Consulte o manual de instruções fornecido com o seu televisor.

Aparece o Ecrã de Configuração para a função Controlo para HDMI.

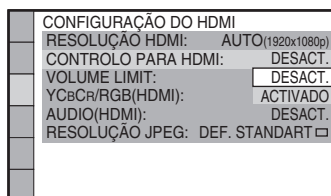

## 8 Carregue em $\uparrow/\downarrow$ para seleccionar uma definição e carregue em $\oplus$ .

- [DESACT.]: A função Controlo para HDMI está regulada para desactivada.
- [ACTIVADO]: A função Controlo para HDMI (página 58) está regulada para activada.

Aparece o ecrã de configuração para seleccionar a formação de coluna.

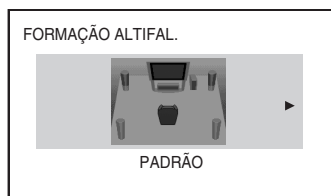

## 9 Carregue em $\leftarrow/\rightarrow$ para seleccionar a imagem de formação de coluna, tal como as colunas estão realmente posicionadas e, de seguida, carregue em $\oplus$ .

Para mais informações, consulte “Obter o melhor som surround para uma sala” (página 75).

A Instalação rápida terminou. Todas as operações de ligação e configuração ficam concluídas.

## Para sair da Instalação rápida

Carregue em  $\text{☰}$  DISPLAY em qualquer Passo.

## Para visualizar o Ecrã de Instalação rápida

- 1 Carregue repetidamente em FUNCTION +/- até aparecer a indicação “DVD” no visor do painel frontal.
- 2 Carregue em  $\text{☰}$  DISPLAY com o sistema no modo de paragem. O visor do menu de controlo aparece no ecrã do televisor.
- 3 Carregue em  $\uparrow/\downarrow$  para seleccionar  $\text{☰}$  [CONFIGURAR] e prima  $\oplus$ . Aparecem as opções para [CONFIGURAR].

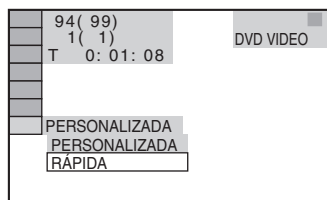

## 4 Carregue em $\uparrow/\downarrow$ para seleccionar [RÁPIDA] e prima $\oplus$ .

Aparece o ecrã da Instalação rápida.

## Definir o tipo de saída de vídeo de modo a corresponder ao televisor

Dependendo da ligação do televisor (página 15), seleccione o tipo de saída de vídeo do sistema.

## Para seleccionar o tipo da saída de sinal de vídeo a partir da tomada HDMI OUT

Quando liga o aparelho e o televisor com um cabo HDMI, seleccione o tipo de sinais de vídeo emitidos da tomada HDMI OUT.

Para mais pormenores, consulte o manual de instruções fornecido com o televisor/projector, etc.

**1** Carregue repetidamente em **FUNCTION +/-** até aparecer a indicação “DVD” no visor do painel frontal.

**2** Carregue em **DISPLAY** com o sistema no modo de paragem.

O visor do menu de controlo aparece no ecrã do televisor.

**3** Carregue em **↑/↓** para seleccionar **[CONFIGURAR]** e prima **+**.

Aparecem as opções para [CONFIGURAR].

**4** Carregue em **↑/↓** para seleccionar **[PERSONALIZADA]** e, em seguida, carregue em **+**.

Aparece o ecrã de configuração.

**5** Carregue em **↑/↓** para seleccionar **[CONFIGURAÇÃO DO HDMI]** e, em seguida, carregue em **+**.

Aparecem as opções para [CONFIGURAÇÃO DO HDMI].

**6** Carregue em **↑/↓** para seleccionar **[RESOLUÇÃO HDMI]** e, em seguida, carregue em **+**.

**7** Carregue em **↑/↓** para seleccionar a definição desejada e carregue em **+**.

- **[AUTO (1920 × 1080p)]**: O sistema emite o melhor sinal de vídeo para o televisor ligado.
- **[1920 × 1080i]**: O sistema emite sinais de vídeo 1920 × 1080i\*.
- **[1280 × 720p]**: O sistema emite sinais de vídeo 1280 × 720p\*.
- **[720 × 480p]\*\***: O sistema emite sinais de vídeo 720 × 480p\*.

\* i: interlace, p: progressivo

\*\* Dependendo da área, pode aparecer [720 × 480/576p].

## Passo 4: Seleccionar a Fonte

Pode seleccionar a fonte de reprodução.

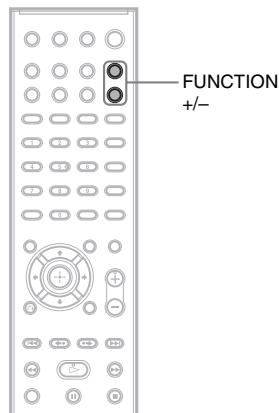

**Carregue repetidamente em FUNCTION +/- até aparecer a função que pretende no visor do painel frontal.**

Sempre que carregar em FUNCTION +/-, a função muda da seguinte maneira.

“DVD” ↔ “TUNER FM” ↔ “USB” ↔  
“TV” ↔ “DMPORT” ↔ “AUDIO” ↔ ...

Função	Fonte
“DVD”	Disco que é reproduzido pelo sistema
“TUNER FM”	Rádio FM (página 54)
“USB”	Dispositivo USB (página 61)
“TV”	Televisor
“DMPORT”	Adaptador DIGITAL MEDIA PORT (página 74)
“AUDIO”	Fonte de áudio portátil ligada à tomada AUDIO IN no painel frontal



## Passo 5: Desfrutar do Som Surround

Pode desfrutar do som surround ao seleccionar simplesmente um dos modos de descodificação pré-programados do sistema. Pode assim obter, em sua casa, o poderoso e emocionante som das salas de cinema.

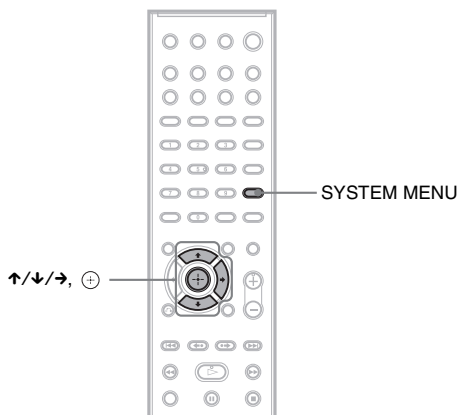

### Desfrutar do som do televisor com o efeito surround de 5.1 canais

- 1** Carregue em SYSTEM MENU.
- 2** Carregue repetidamente em ↑/↓ até “DEC. MODE” aparecer no visor do painel frontal e, em seguida, carregue em ⊕ ou →.
- 3** Carregue repetidamente em ↑/↓ até aparecer “PRO LOGIC” no visor do painel frontal.
- 4** Carregue em ⊕.  
A programação está concluída.
- 5** Carregue em SYSTEM MENU.  
O menu do sistema desliga-se.

#### Nota

- Quando o som de programação do televisor é monaural, o som é emitido apenas pela coluna central.

### Seleccionar efeitos de som surround com base na sua preferência de audição

- 1** Carregue em SYSTEM MENU.
- 2** Carregue repetidamente em ↑/↓ até “DEC. MODE” aparecer no visor do painel frontal e, em seguida, carregue em ⊕ ou →.

### 3 Carregue repetidamente em $\uparrow/\downarrow$ até aparecer o efeito de som surround no visor do painel frontal.

Consulte a tabela abaixo quanto às descrições do efeito do som surround.

### 4 Carregue em $\oplus$ .

A programação está concluída.

### 5 Carregue em SYSTEM MENU.

O menu do sistema desliga-se.

## Acerca da emissão das colunas

A tabela abaixo descreve as opções quando liga todas as colunas à unidade e define a [FORMAÇÃO ALTIFAL.] para [PADRÃO] (página 75).

A predefinição é “A.F.D. STD” (quando liga os auscultadores à unidade, a predefinição é “HP 2CH”).

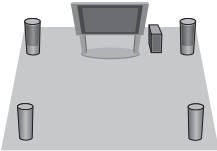
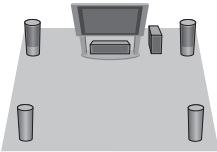
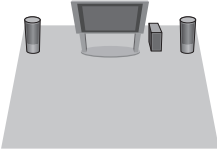
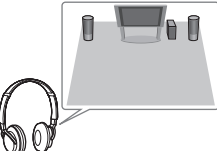
Som de	Efeito surround	Efeito
Dependendo da fonte.	“A.F.D. STD” (AUTO FORMAT DIRECT STANDARD)	O sistema discrimina o formato de som da fonte e apresenta o som da forma como foi gravado/codificado.
	“A.F.D. MULTI” (AUTO FORMAT DIRECT MULTI)	<ul style="list-style-type: none"> <li>• Fonte de 2 canais: O sistema emite som de 2 canais das colunas frontal e surround atribuindo o som de 2 canais para os canais surround da esquerda e da direita.</li> <li>• Fonte multi-canal: O sistema emite som das colunas dependendo do número de canais da fonte.</li> </ul>
	“PRO LOGIC” “PLII MOVIE” “PLII MUSIC”	<ul style="list-style-type: none"> <li>• Fonte de 2 canais: O sistema simula som surround de fontes de 2 canais e emite som de todas as colunas.               <ul style="list-style-type: none"> <li>– “PRO LOGIC” efectua descodificação Dolby Pro Logic.</li> <li>– “PLII MOVIE” efectua descodificação de modo de cinema Dolby Pro Logic II.</li> <li>– “PLII MUSIC” efectua descodificação de modo de música Dolby Pro Logic II.</li> </ul> </li> <li>• Fonte multi-canal: O sistema emite som das colunas dependendo do número de canais da fonte.</li> </ul>
	“2CH STEREO”	O sistema emite o som das colunas frontais e do subwoofer independentemente do formato de som ou do número de canais. Os formatos de surround multi-canal são misturados para apenas 2 canais.
	“HP 2CH” (HEADPHONE 2 CHANNEL STEREO)	O sistema emite o som dos auscultadores independentemente do formato de som ou do número de canais. Os formatos de surround multi-canal são misturados para apenas 2 canais.

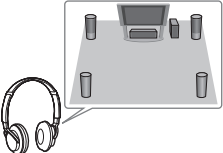
Som de	Efeito surround	Efeito
	“HP VIRTUAL” (HEADPHONE VIRTUAL)	O sistema emite o som dos auscultadores adicionando um efeito surround independentemente do formato de som ou do número de canais.

### Para desligar o efeito surround

Selecione “A.F.D. STD”, “2CH STEREO”, ou “HP 2CH” para “DEC. MODE”.

#### Nota

- Quando o sinal de entrada é o som de uma banda bilingue, “PRO LOGIC”, “PLII MOVIE” e “PLII MUSIC” não têm efeito.
- Não pode seleccionar o modo de descodificação enquanto o sistema estiver a carregar um disco.
- Não pode seleccionar o modo de descodificação quando a unidade está a ler os ficheiros num dispositivo USB ou a transferir músicas.
- O modo de descodificação pode não ter efeito, dependendo do tamanho do pacote dados de entrada.
- Quando selecciona “A.F.D. MULTI”, o efeito surround ou estéreo poderá não ter efeito. Neste caso, selecione “A.F.D. STD”, “PRO LOGIC”, “PLII MOVIE”, ou “PLII MUSIC”.

# Reproduzir um Disco

- DVD-V
- DVD-VR
- VIDEO CD
- Super Audio CD
- CD
- DATA-CD
- DATA DVD

Dependendo do DVD VIDEO ou do VIDEO CD, algumas operações podem ser diferentes ou ter restrições.

Consulte o manual de instruções fornecido com o disco.

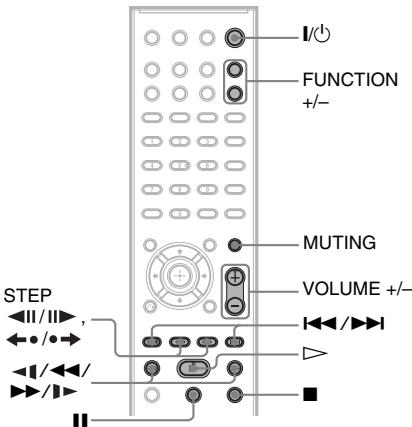
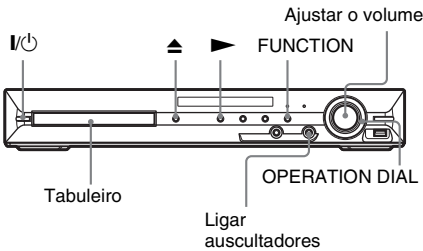

- 1** Ligue o televisor.
- 2** Regule o selector de entrada do televisor para o sistema.

### 3 Carregue em I/⏻.

O sistema liga-se.

A menos que o sistema esteja programado para “DVD”, carregue em FUNCTION +/- para seleccionar “DVD”.

### 4 Carregue em ▲ no aparelho para abrir o tabuleiro e coloque um disco no tabuleiro.

Coloque um disco no tabuleiro e, de seguida, carregue em ▲.

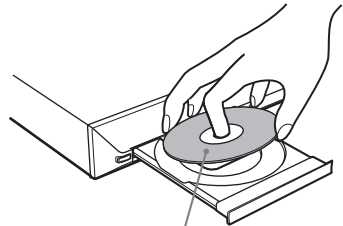

Com a etiqueta voltada para cima.

**Nota**

- Quando reproduzir um disco de 8 cm, coloque-o no círculo interior do tabuleiro. Verifique se o disco não fica inclinado no círculo interior do tabuleiro.
- Não coloque mais do que um disco no tabuleiro.

### 5 Carregue em ▷.

O sistema inicia a reprodução (reprodução contínua).

### 6 Ajuste o volume através de VOLUME +/- no telecomando ou no controlo VOLUME do aparelho.

O nível do volume aparece no ecrã do televisor e no visor do painel frontal.

**Nota**

- Quando programa a função Controlo para HDMI para activado, o televisor ligado ao sistema com o cabo HDMI pode ser utilizado em sincronização com o sistema. Para mais informações, consulte “Utilizar a Função Controlo para HDMI para o “BRAVIA” Sync” (página 58).

### Para desligar o sistema

Carregue em I/⏻ enquanto o sistema está ligado. O sistema entra no modo de espera.

## Para poupar energia no modo de espera

Carregue em  enquanto o sistema está ligado.











Para entrar no modo de poupança de energia, certifique-se de que o sistema se encontra no seguinte estado.























- “DEMO” é definido para “OFF” (página 19).
- [CONTROLO PARA HDMI] está definido para [DESACT.] (página 58).

## Para utilizar os auscultadores

Ligue os auscultadores à tomada PHONES do aparelho. O sistema fica sem som.

## Outras operações

Para	Carregue em
Parar	
Pausa	
Retomar a reprodução depois de pausa	 ou 
Ir para a secção, faixa ou cena seguinte <sup>1)</sup>	
Voltar à secção, faixa ou cena anterior <sup>1)</sup>	 duas vezes num segundo. Quando carrega em  uma vez, pode ir para o início da secção, faixa ou cena actual.
Localizar a secção, faixa ou cena desejada utilizando OPERATION DIAL no aparelho <sup>1)</sup>	Rodar OPERATION DIAL no sentido dos ponteiros do relógio tem o mesmo efeito que carregar em  . Rodar OPERATION DIAL no sentido contrário ao dos ponteiros do relógio tem o mesmo efeito que carregar em  .
Desligar o som temporariamente	MUTING. Para cancelar, carregue novamente neste botão ou em VOLUME + para ajustar o volume de som.
Parar a reprodução e retirar o disco	 na unidade.

Para	Carregue em
Localizar rapidamente um ponto, reproduzindo um disco em avanço rápido ou rebobinagem rápida (Varrimento) <sup>1)</sup>	 /  ou  /  enquanto reproduz um disco. Cada vez que carrega em  /  ou  /  durante o varrimento, a velocidade de reprodução muda. Para voltar à velocidade normal, carregue em  . Alguns discos têm velocidades diferentes.
Ver fotograma a fotograma (Reprodução em câmara lenta) <sup>2)</sup>	 /  ou  /  <sup>3)</sup> enquanto o sistema está no modo de pausa. Sempre que carregar em  /  ou  /  <sup>3)</sup> durante a reprodução em câmara lenta, a velocidade de reprodução muda. Pode optar por duas velocidades. Para voltar à velocidade de reprodução normal, prima  .
Reproduzir um fotograma de cada vez (Parar fotograma) <sup>2)4)5)</sup>	STEP  para avançar para o fotograma seguinte, enquanto o sistema se encontra no modo de pausa. Carregue STEP  para ir para o fotograma anterior enquanto o sistema se encontra no modo de pausa (apenas DVD VIDEO/ DVD-R/DVD-RW). Para voltar à reprodução normal, carregue em  .
Repetir a cena anterior (10 segundos antes) <sup>6)</sup>	 (repetição instantânea) durante a reprodução.
Fazer um avanço rápido breve da cena actual (30 segundos depois) <sup>7)</sup>	 (avanço instantâneo) durante a reprodução.

<sup>1)</sup>Excepto para ficheiros de imagem JPEG.

<sup>2)</sup>Apenas DVD VIDEO/DVD-R/DVD-RW/VIDEO CD.

<sup>3)</sup>Excepto para VIDEO CDs.

<sup>4)</sup>Não é possível procurar uma imagem fixa num DVD-VR.

<sup>5)</sup>Para DATA CDs/DATA DVDs, esta função destina-se apenas a ficheiros de vídeo.

<sup>6)</sup>Apenas DVD VIDEO/DVD-RW/DVD-R. O botão pode ser utilizado, excepto para ficheiros de vídeo DivX/MPEG4.

<sup>7)</sup>Apenas DVD VIDEO/DVD-RW/DVD-R/DVD+RW/DVD+R. O botão pode ser utilizado, excepto para ficheiros de vídeo DivX/MPEG4.

## Apresentar multi-ângulos e legendas

### Para alterar os ângulos

**DVD-V**

Se forem gravados vários ângulos (multi-ângulos) para uma cena num DVD VIDEO, pode alterar o ângulo de visão.

**Carregue em ANGLE durante a reprodução para seleccionar o ângulo pretendido.**

### Para visualizar as legendas

**DVD-V**

**DVD-VR**

**DATA-CD**

**DATA DVD**

Nos discos com legendas gravadas, é possível activar ou desactivar as legendas durante a reprodução. Nos discos com legendas multi-idioma gravadas, é possível alterar o idioma das legendas durante a reprodução ou activar/desactivar as legendas sempre que se queira.

**Carregue em SUBTITLE durante a reprodução para seleccionar o idioma das legendas pretendido.**

**Nota**

• Pode seleccionar as legendas se o ficheiro de vídeo DivX tiver uma extensão “.avi” ou “.divx” e tiver informações de legendas dentro do mesmo ficheiro.

## Alterar o som

**DVD-V**

**DVD-VR**

**VIDEO CD**

**C D**

**DATA-CD**

**DATA DVD**

Quando o sistema reproduzir um DVD VIDEO ou DATA CD/DATA DVD (ficheiros de vídeo DivX) gravado em vários formatos de áudio (PCM, Dolby Digital, áudio MPEG ou DTS), pode alterar o formato de áudio. Se o DVD VIDEO for gravado com faixas multi-idioma, também pode alterar o idioma.

Com discos VIDEO CD, CD, DATA CD ou DATA DVD, pode seleccionar o som a partir do canal direito ou esquerdo e ouvir o som do canal seleccionado através das colunas da esquerda e da direita.

Não é possível alterar o som nos Super Audio CDs.

**Carregue repetidamente em AUDIO durante a reprodução para seleccionar o sinal de áudio pretendido.**

### ■ DVD VIDEO

A escolha do idioma varia com o tipo de DVD VIDEO.

Se aparecerem 4 algarismos, estes indicam um código de idioma. Consulte “Lista de códigos de idioma” (página 99) para confirmar o idioma que o código representa. Se aparecer o mesmo idioma duas ou mais vezes, o DVD VIDEO está gravado em vários formatos de áudio.

### ■ DVD-VR

Aparecem os tipos de faixas de áudio gravados num disco.

Exemplo:

- [1: PRINCIPAL] (som principal)
- [1: SECUNDÁRIO] (som secundário)
- [1: PRINCIPAL+SECUNDÁRIO] (som principal e secundário)
- [2: PRINCIPAL]
- [2: SECUNDÁRIO]
- [2: PRINCIPAL+SECUNDÁRIO]

### ■ VIDEO CD/CD/DATA CD (ficheiro MP3)/DATA DVD (ficheiro MP3)

- [ESTÉREO]: O som estéreo normal.
- [1/E]: O som do canal esquerdo (monaural).
- [2/D]: O som do canal direito (monaural).

**■ DATA CD (ficheiro de vídeo DivX)/DATA DVD (ficheiro de vídeo DivX)**

A escolha de formatos de sinal de áudio de um DATA CD ou DATA DVD difere, dependendo do ficheiro de vídeo DivX incluído no disco. O formato é mostrado no ecrã do televisor.

**■ Super VCD**

- [1:ESTÉREO]: O som estéreo da faixa de áudio 1.
- [1:1/E]: O som do canal esquerdo da faixa de áudio 1 (monaural).
- [1:2/D]: O som do canal direito da faixa de áudio 1 (monaural).
- [2:ESTÉREO]: O som estéreo da faixa de áudio 2.
- [2:1/E]: O som do canal esquerdo da faixa de áudio 2 (monaural).
- [2:2/D]: O som do canal direito da faixa de áudio 2 (monaural).

**Verificar o formato do sinal de áudio**

**DVD-V DATA-CD DATA DVD**

Se carregar repetidamente em AUDIO durante a reprodução, o formato do sinal de áudio actual (PCM, Dolby Digital, DTS, etc.) aparece da seguinte maneira.

**■ DVD**

**Exemplo:**

Dolby Digital 5.1 canais

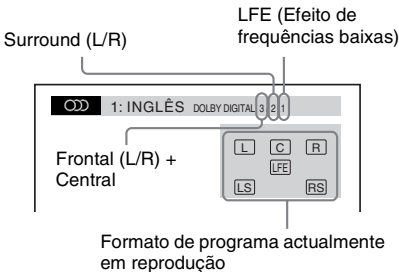

**Exemplo:**

Dolby Digital 3 canais

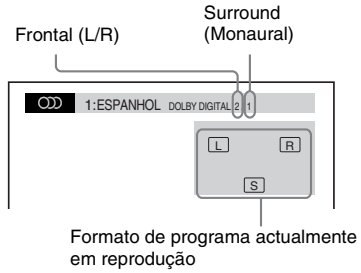

**■ DATA CD (ficheiro de vídeo)/DATA DVD (ficheiro de vídeo)**

**Exemplo:**

Áudio MP3

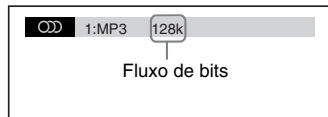

**Seleccionar uma área de reprodução para um Super Audio CD**

**Super Audio CD**

Alguns Super Audio CDs consistem numa área de reprodução de 2 canais e numa área de reprodução multi-canal. Pode seleccionar a área de reprodução que deseja ouvir.

**1** Carregue em **DISPLAY** com o sistema no modo de paragem.

O visor do menu de controlo aparece no ecrã do televisor.

**2** Carregue em para seleccionar **[MULTI/2°CN]** e, em seguida, carregue em .

Aparecem as opções para **[MULTI/2°CN]**.

### 3 Carregue em $\uparrow/\downarrow$ para seleccionar a definição desejada e carregue em $\oplus$ .

- [MULTI]: Pode reproduzir a área de reprodução multi-canal.
- [2°CN]: Pode reproduzir a área de reprodução de 2 canais.

#### Nota

- Quando o Super Audio CD não possuir a área de reprodução multi-canal, não é possível seleccionar a área de reprodução.

## Mudar a camada de reprodução para um Super Audio CD híbrido

#### Super Audio CD

Alguns Super Audio CDs consistem numa camada de Super Audio CD e numa camada CD. Pode mudar a camada de reprodução que deseja ouvir.

### 1 Carregue em $\text{☰}$ DISPLAY com o sistema no modo de paragem.

O visor do menu de controlo aparece no ecrã do televisor.

### 2 Carregue em $\uparrow/\downarrow$ para seleccionar $\text{Ⓢ}$ [CAMADA SUPER AUDIO CD/CD] e, em seguida, carregue em $\oplus$ .

■ Quando a camada actual é a camada de CD

Aparece [SUPER AUDIO CD].

■ Quando a camada actual é a camada de Super Audio CD

Aparece [CD].

### 3 Carregue em $\oplus$ para mudar a camada.

- [SUPER AUDIO CD]: Pode reproduzir a camada Super Audio CD.

Quando o sistema está a reproduzir a camada Super Audio CD, “SA-CD” acende-se no visor do painel frontal.

- [CD]: Pode reproduzir a camada CD. Quando o sistema estiver a reproduzir uma camada CD, “CD” acende-se no visor do painel frontal.

#### Nota

- Cada função do modo de reprodução funciona apenas na camada seleccionada ou área de reprodução.
- Quando selecciona uma camada CD, não é possível alterar uma área de reprodução.
- Os sinais de áudio do Super Audio CD não são emitidos a partir da tomada HDMI OUT.

## Reproduzir um VIDEO CD com funções PBC (versão 2.0)

### (Reprodução PBC)

#### VIDEO CD

Com as funções PBC (Playback Control) pode ter acesso a operações interactivas, funções de procura e outras operações semelhantes.

A reprodução PBC permite-lhe reproduzir interactivamente VIDEO CDs, seguindo o menu no ecrã do televisor.

### 1 Inicie a reprodução de um VIDEO CD com funções PBC.

O menu de selecção aparece no visor.

### 2 Selecciona o número do item que deseja através das teclas numéricas.

Se se enganar, carregue em CLEAR para cancelar o número.

### 3 Carregue em $\oplus$ .

### 4 Siga as instruções do menu para executar operações interactivas.

Consulte o manual de instruções fornecido com o disco, porque o procedimento de funcionamento pode variar dependendo do VIDEO CD.

### Para voltar ao menu

Carregue em  $\text{↶}$  RETURN.

#### Nota

- Dependendo do VIDEO CD, [Prima ENTER] no passo 3 pode aparecer como [Prima SELECT] no manual de instruções que acompanha o disco. Neste caso, carregue em  $\text{▷}$ .



**Sugestão**

- Para reproduzir sem utilizar a função PBC, carregue em **◀◀/▶▶** ou nas teclas numéricas enquanto o sistema está no modo de paragem, para seleccionar uma faixa e, em seguida, carregue em **▷** ou **⊕**. O sistema inicia a reprodução. Não é possível reproduzir imagens fixas como, por exemplo, um menu. Para retomar a reprodução PBC, carregue duas vezes em **■** e, em seguida, em **▷**.

## Retomar a reprodução no ponto em que parou o disco

### (Retomar reprodução)



Quando pára o disco, o sistema memoriza o ponto em que carregou em **■** e aparece a indicação “RESUME” no visor do painel frontal. Desde que não retire o disco, a função Retomar reprodução funciona, mesmo que o sistema esteja definido no modo de espera, se carregar em **⏏**.

### 1 Durante a reprodução de um disco, carregue em **■** para parar a reprodução.

“RESUME” aparece no visor do painel frontal.

### 2 Carregue em **▷**.

O sistema inicia a reprodução no ponto em que parou o disco, no passo 1.

**Nota**

- O sistema pode não retomar a reprodução exactamente no mesmo ponto, dependendo do ponto em que parou o disco.
- O ponto em que parou a reprodução pode desaparecer quando:
  - ejectar o disco.
  - o sistema entrar em modo de espera (apenas DATA CD/DATA DVD).
  - alterar ou reiniciar as programações no ecrã de configuração.
  - alterar o nível de restrição de reprodução.
  - mudar a função, carregando em FUNCTION +/-.
  - desligar o cabo de alimentação CA.

- No caso de DVD-VRs, VIDEO CDs, Super Audio CDs, CDs, DATA CDs e DATA DVDs, o sistema memoriza o ponto em que a reprodução do disco actual é retomada.
- A função Retomar reprodução não funciona durante a reprodução de programas e a reprodução aleatória.
- Esta função poderá não funcionar correctamente com alguns discos.

**Sugestão**

- Para reproduzir o disco desde o início, carregue duas vezes em **■** e depois em **▷**.

## Para ouvir um disco que tenha sido reproduzido antes com a função de retoma de reprodução

### (Retomar multi-disco)



O sistema armazena o ponto em que parou o disco da última vez e retoma a reprodução da próxima vez que introduzir o mesmo disco. Se a memória de retoma de reprodução estiver cheia, é eliminado o ponto de retoma do primeiro disco.

Para activar esta função, defina [RETOMAR MULTI-DISCO] em [CONFIGURAÇÃO DO SISTEMA] para [ACTIVADO]. Para mais informações, consulte “[RETOMAR MULTI-DISCO] (apenas DVD VIDEO/VIDEO CD)” (página 51).

**Nota**

- O sistema memoriza os pontos de retoma para um máximo de 10 discos.

**Sugestão**

- Para reproduzir o disco desde o início, carregue duas vezes em **■** e depois em **▷**.

# Utilizar o Modo de Reprodução

## Criar o seu próprio programa

(Reprodução de programas)

VIDEIO CD  

Podemos reproduzir o conteúdo de um disco pela ordem que quiser, organizando as faixas do disco para criar o seu próprio programa. Podemos programar um máximo de 99 faixas.

### 1 Carregue em DISPLAY.

O visor do menu de controlo aparece no ecrã do televisor.

### 2 Carregue em para seleccionar [PROGRAMADA] e, em seguida, carregue em .

Aparecem as opções para [PROGRAMADA].

### 3 Carregue em para seleccionar [INSTAL. →] e, em seguida, prima .

Tempo total das faixas programadas

PROGRAMADA		0: 03:51
CANCELAR TUDO		T
1. FAIXA	(02)	--
2. FAIXA	--	01
3. FAIXA	--	02
4. FAIXA	--	03
5. FAIXA	--	04
6. FAIXA	--	05
7. FAIXA	--	06

Faixas gravadas num disco



### 4 Carregue em .

O cursor move-se para a linha de faixa [T] (neste caso, [01]).

PROGRAMADA		0: 00:00
CANCELAR TUDO		T
1. FAIXA	--	--
2. FAIXA	--	01
3. FAIXA	--	02
4. FAIXA	--	03
5. FAIXA	--	04
6. FAIXA	--	05
7. FAIXA	--	06

### 5 Seleccione a faixa que quer programar.

Por exemplo, seleccione a faixa [02].

Carregue em  para seleccionar [02] em [T] e, em seguida, carregue em .

Faixa seleccionada

PROGRAMADA		0: 03:51
CANCELAR TUDO		T
1. FAIXA	(02)	--
2. FAIXA	--	01
3. FAIXA	--	02
4. FAIXA	--	03
5. FAIXA	--	04
6. FAIXA	--	05
7. FAIXA	--	06

Tempo total das faixas programadas

### 6 Para programar outras faixas, repita os passos 4 a 5.

As faixas programadas aparecem pela ordem seleccionada.

### 7 Carregue em para iniciar a reprodução de programas.

A reprodução de programas inicia-se.

Quando o programa terminar, pode voltar a reproduzi-lo carregando em .

## Para voltar ao modo de reprodução normal

Carregue em CLEAR enquanto o visor para a definição de programa não for apresentado no ecrã de TV, ou seleccione [DESACT.] no Passo 3. Para reproduzir o mesmo programa de novo, seleccione [ACTIVADO] no passo 3 e carregue em .

## Para desactivar o Visor do menu de controlo

Carregue repetidamente em  DISPLAY até desactivar o visor do menu de controlo.

## Para alterar ou cancelar um programa

### 1 Execute os Passos 1 a 3 de “Criar o seu próprio programa”.

### 2 Carregue em para seleccionar o número de programa da faixa que deseja alterar ou cancelar.

Se pretender eliminar a faixa do programa, carregue em CLEAR.

### 3 Execute o passo 5 para nova programação.

Para cancelar um programa, seleccione [--] em [T] e depois carregue em (+).

### Para cancelar todas as faixas pela ordem programada

- 1 Execute os Passos 1 a 3 de “Criar o seu próprio programa”.
- 2 Carregue em ↑ e seleccione [CANCELAR TUDO].
- 3 Carregue em (+).

#### Nota

• Quando carrega em CLEAR para regressar à reprodução normal, a Reprodução Aleatória e Reprodução Repetitiva também são canceladas.

## Reproduzir em ordem aleatória

### (Reprodução aleatória)

VIDEO CD Super Audio CD C D DATA-CD DATA DVD

Pode reproduzir os conteúdos de um disco por ordem aleatória. A Reprodução Aleatória subsequente vai originar uma ordem de reprodução diferente.

#### Nota

• A mesma música pode ser reproduzida repetidamente quando reproduzir ficheiros MP3.

### 1 Carregue em (☺) DISPLAY durante a reprodução.

O visor do menu de controlo aparece no ecrã do televisor.

### 2 Carregue em ↑/↓ para seleccionar [ALEATÓRIA] e, em seguida, carregue em (+).

Aparecem as opções para [ALEATÓRIA].

### 3 Carregue em ↑/↓ para seleccionar a opção a misturar.

#### ■ VIDEO CD/Super Audio CD/CD

- [DESACT.]: Desactivado.
- [FAIXA]: Pode alinhar as faixas do disco de forma aleatória.

#### ■ Durante a Reprodução de Programas

- [DESACT.]: Desactivado.

- [ACTIVADO]: Pode misturar faixas seleccionadas na reprodução de programas.

#### ■ DATA CD (excepto para ficheiro de vídeo)/DATA DVD (excepto para ficheiro de vídeo)

- [DESACT.]: Desactivado.
- [ON (MUSICA)]: Pode misturar ficheiros MP3 na pasta no disco actual. Quando não estiver seleccionada nenhuma pasta, a primeira pasta é reproduzida em ordem aleatória.

### 4 Carregue em (+).

A reprodução aleatória inicia-se.

### Para voltar ao modo de reprodução normal

Carregue em CLEAR ou seleccione [DESACT.] no Passo 3.

### Para desactivar o Visor do menu de controlo

Carregue repetidamente em (☺) DISPLAY até desactivar o visor do menu de controlo.

#### Nota

- Não pode utilizar Reprodução Aleatória com VIDEO CDs e Super VCDs com reprodução PBC.
- Quando carrega em CLEAR para regressar à reprodução normal, a Reprodução de programas e Reprodução Repetitiva também são canceladas.

## Reproduzir Repetidamente

### (Reprodução repetitiva)

DVD-V DVD-VR VIDEO CD Super Audio CD C D  
DATA-CD DATA DVD

Pode reproduzir os conteúdos de um disco repetidamente.

Pode utilizar uma combinação dos modos Reprodução aleatória e Reprodução de programas.

### 1 Carregue em (☺) DISPLAY durante a reprodução.

O visor do menu de controlo aparece no ecrã do televisor.

## 2 Carregue em para seleccionar [REPETIÇÃO] e, em seguida, carregue em .

Aparecem as opções de [REPETIÇÃO].

## 3 Carregue em para seleccionar a opção que pretende repetir.

### ■ DVD VIDEO/DVD-VR

- [DESACT.]: Desactivado.
- [DISCO]: Pode repetir todos os títulos no disco.
- [TÍTULO]: Pode repetir o título actual de um disco.
- [SECÇÃO]: Pode repetir a secção actual de um disco.

### ■ VIDEO CD/Super Audio CD/CD

- [DESACT.]: Desactivado.
- [DISCO]: Pode repetir todas as faixas no disco.
- [FAIXA]: Pode repetir a faixa actual.

### ■ DATA CD/DATA DVD

- [DESACT.]: Desactivado.
- [DISCO]: Pode repetir todas as pastas no disco.
- [PASTA]: Pode repetir a pasta actual.
- [FAIXA] (apenas ficheiros MP3): Pode repetir o ficheiro actual.
- [FICHEIRO] (apenas ficheiros de vídeo): Pode repetir o ficheiro actual.

## 4 Carregue em .

O item é seleccionado.

## Para voltar ao modo de reprodução normal

Carregue em CLEAR ou seleccione [DESACT.] no Passo 3.

## Para desactivar o Visor do menu de controlo

Carregue repetidamente em  DISPLAY até desactivar o visor do menu de controlo.

### Nota

- Não pode utilizar Reprodução Repetitiva com VIDEO CDs e Super VCDs com reprodução PBC.
- Se o sistema reproduzir um DATA CD/DATA DVD que contenha ficheiros MP3 e ficheiros de imagem JPEG e os respectivos tempos de reprodução não corresponderem, o som fica desfasado da imagem.

- Quando carrega em CLEAR para regressar à reprodução normal, a Reprodução de programas e Reprodução Aleatória também são canceladas.

# Procurar/Seleccionar Conteúdos de um Disco

## Utilizar o menu do DVD

### DVD-V

Um DVD está dividido em várias secções, que constituem uma imagem ou trecho musical. Estas secções chamam-se “títulos”. Se reproduzir um DVD com vários títulos, pode seleccionar o título que quer utilizando o DVD TOP MENU.

Quando reproduzir um DVD que lhe permita seleccionar opções, como o idioma das legendas e do som, seleccione essas opções utilizando DVD MENU.

### 1 Carregue em DVD TOP MENU ou DVD MENU.

O menu do disco aparece no ecrã do televisor.

Os conteúdos do menu variam de disco para disco.

### 2 Carregue em ←/↑/↓/→ ou nas teclas numéricas para seleccionar a opção que pretende reproduzir ou alterar.

### 3 Carregue em ⊕.

## Para apresentar o menu do DVD no visor do Menu de Controlo

### 1 Carregue em DISPLAY durante a reprodução.

O visor do menu de controlo aparece no ecrã do televisor.

### 2 Carregue em ↑/↓ para seleccionar [MENU DO DISCO] e prima ⊕.

Aparecem as opções para [MENU DO DISCO].

### 3 Carregue em ↑/↓ para seleccionar [MENU] ou [MENU PRINCIPAL].

### 4 Carregue em ⊕.

## Para desactivar o Visor do menu de controlo

Carregue repetidamente em  DISPLAY até desactivar o visor do menu de controlo.

## Seleccionar um título original ou título editado num DVD-VR

### DVD-VR

Esta função apenas está disponível para DVD-VRs com uma lista de reprodução criada.

### 1 Carregue em DISPLAY com o sistema no modo de paragem.

O visor do menu de controlo aparece no ecrã do televisor.

### 2 Carregue em ↑/↓ para seleccionar [ORIGINAL/PLAY LIST] e depois carregue em ⊕.

Aparecem as opções para [ORIGINAL/PLAY LIST].

### 3 Carregue em ↑/↓ para seleccionar uma definição.

- [PLAY LIST]: Pode reproduzir os título pela ordem da lista de reprodução existente.
- [ORIGINAL]: Pode reproduzir os títulos gravados originalmente.

### 4 Carregue em ⊕.

## Procurar um título/secção/ faixa/cena, etc.



Podemos procurar um DVD VIDEO/DVD-VR por título ou secção e podemos procurar um VIDEO CD/ Super Audio CD/CD/DATA CD/DATA DVD por faixa, indexação ou cena. No caso de um DATA CD/DATA DVD, podemos pesquisar por pasta ou ficheiro. Como os títulos e as faixas têm números exclusivos em cada disco, podemos seleccionar o título ou faixa desejada, introduzindo o número respectivo. Ou podemos procurar uma cena utilizando a codificação de tempo.

**1** Carregue em **DISPLAY**. (Se **[MULTIMÉDIA]** for definido para **[MÚSICA/FOTO]**, carregue duas vezes em **DISPLAY**.)

O visor do menu de controlo aparece no ecrã do televisor.

**2** Carregue em para seleccionar o método de procura.

Exemplo: [SECCÃO]

[\*\* (\*\*)] é seleccionada (\*\* refere-se a um número).

O número entre parêntesis indica o número total de títulos, secções, faixas, indexações, cenas, pastas ou ficheiros.

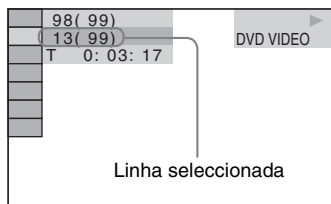

**3** Carregue em .

[\*\* (\*\*)] muda para [-- (\*\*)].

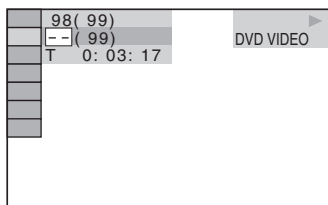

**4** Carregue em ou nas teclas numéricas para seleccionar número de título, secção, faixa, indexação, cena, etc. que pretende.

Se se enganar, carregue em CLEAR para cancelar o número.

**5** Carregue em .

O sistema inicia a reprodução a partir do número seleccionado.

### Sugestão

- Se desligar o visor do menu de controlo, podemos procurar uma secção (DVD VIDEO/DVD-R/DVD-RW) ou faixa (VIDEO CD/Super Audio CD/CD) ou ficheiro (DATA CD/DATA DVD (ficheiro vídeo)) carregando nas teclas numéricas e em .

## Procurar uma cena utilizando a codificação de tempo



**1** No passo 2, seleccione [HORA].

[T \*\*:\*\*:\*\*] (tempo de reprodução do título actual) é seleccionado.

**2** Carregue em .

[T \*\*:\*\*:\*\*] muda para [T --:--:--].

**3** Introduza a codificação de tempo com as teclas numéricas.

Por exemplo, para localizar uma cena passada 2 horas, 10 minutos e 20 segundos após o início: carregue em 2, 1, 0, 2, 0 ([2:10:20]).

**4** Carregue em .

### Nota

- Não podemos utilizar a codificação de tempo para procurar cenas num DVD+RW.

# Reproduzir Ficheiros MP3/Ficheiros de Imagem JPEG

**DATA-CD** **DATA DVD**

Pode reproduzir ficheiros MP3 ou ficheiros de imagem JPEG:

- que tenham a extensão “.mp3” (ficheiro MP3) ou “.jpg”/“.jpeg” (ficheiro de imagem JPEG).
  - que estejam de acordo com o formato de ficheiros de imagem DCF\*.
- \* “Design rule for Camera File system”: Normas de imagem para câmaras digitais estabelecidas pela JEITA (Japan Electronics and Information Technology Industries Association).

## Nota

- O sistema reproduz todos os ficheiros com as extensões “.mp3”, “.jpg” ou “.jpeg”, mesmo que não estejam no formato MP3 ou JPEG. A reprodução destes ficheiros pode emitir um som agudo que pode danificar o sistema de colunas.
- O sistema não reproduz faixas de som no formato MP3PRO.
- O sistema pode reconhecer até 200 pastas e não reproduz nenhuma pasta para além da 200. (Dependendo da configuração de pasta, o número de pastas que podem ser reconhecidas pelo sistema pode diminuir.)
- O sistema consegue reconhecer até 150 ficheiros MP3/ficheiros de imagens JPEG numa pasta.
- O sistema poderá demorar mais tempo a reproduzir ficheiros ao passar para a pasta seguinte ou saltar para outras pastas.
- O sistema pode não reproduzir certos tipos de ficheiros de imagem JPEG (por ex., um ficheiro de imagem JPEG inferior a 8 (largura) × 8 (altura)).

## Seleccionar um ficheiro MP3 ou pasta

**1** Carregue repetidamente em **FUNCTION +/-** até aparecer a indicação “DVD” no visor do painel frontal.

**2** Insira um **DATA CD** ou **DATA DVD**.



Depois de colocar o disco, aparece uma lista de pastas no ecrã do televisor.

**3** Carregue em  **DISPLAY**.

O visor do menu de controlo aparece no ecrã do televisor.

**4** Carregue em  para seleccionar  **[MULTIMÉDIA]**, e carregue em .

Aparecem as opções para **[MULTIMÉDIA]**.

**5** Quando **[MUSICA]** é seleccionado, carregue em **DVD MENU**. Quando é seleccionada outra opção que não **[MUSICA]**, carregue em  para seleccionar **[MUSICA]**, e carregue em .

Aparece uma lista de pastas com ficheiros MP3.

A pasta seleccionada é realçada a amarelo.

### LISTA DE PASTAS

01 Let's Talk About Love (1985)
02 1st Album (1986)
03 In the Middle of Nowhere (1986)
04 Ready for Romance (1986)
05 In the Garden of Venus (1987)
06 Romantic Warriors (1987)
07 Back for Good (1988)
08 Alone (1999)

**6** Carregue em  para seleccionar uma pasta.

■ Para reproduzir ficheiros MP3 numa pasta

Carregue em  para iniciar a reprodução da pasta seleccionada.

■ Para seleccionar um ficheiro MP3



Carregue em .

Aparece a lista de ficheiros existentes na pasta.

### LISTA DE FAIXAS

03 In the Middle of Nowher...

01 Geronimo_s_Cadillac
02 Riding_On_A_White_Swan
03 Give_Me_Peace_On_Earth
04 Sweet_Little_Shella
05 Ten_Thousand_Lonely_Drums
06 Lonely_Tears_In_Chinatown
07_In_Shaire

Carregue em  para seleccionar um ficheiro e carregue em .

O sistema começa a reproduzir o ficheiro seleccionado. Pode desactivar a lista de ficheiros carregando em DVD MENU. Ao carregar novamente em DVD MENU, aparece a lista de pastas.

## Para avançar para a página seguinte ou anterior

Carregue em **➡ / ⬅**.

## Para parar a reprodução

Carregue em **■**.

## Para reproduzir o ficheiro MP3 seguinte ou anterior

Carregue em **▶▶** para reproduzir o ficheiro MP3 seguinte. Carregue em **◀◀** para reproduzir o ficheiro MP3 anterior.

Quando carrega em **◀◀** uma vez, pode ir para o início do ficheiro MP3 actual.

Repare que pode seleccionar a pasta seguinte carregando continuamente em **▶▶** depois do último ficheiro na pasta actual, mas não pode voltar à pasta anterior carregando em **◀◀**. Para voltar à pasta anterior, seleccione a pasta a partir da lista de pastas.

## Para voltar ao ecrã anterior

Carregue em **↶** RETURN.

## Para ligar/desligar o visor

Carregue em DVD MENU.

## Para seleccionar a pasta através do telecomando

Durante a reprodução ou pausa, pode seleccionar a pasta desejada rapidamente carregando em **□ +/-**.

## Outras operações

Consulte “Outras operações” (página 27).

## Seleccionar um ficheiro de imagem JPEG ou pasta

- 1 Carregue repetidamente em **FUNCTION +/-** até aparecer a indicação “DVD” no visor do painel frontal.

## 2 Insira um DATA CD ou DATA DVD.

Depois de colocar o disco, aparece uma lista de pastas no ecrã do televisor.

## 3 Carregue em **⏏** DISPLAY.

O visor do menu de controlo aparece no ecrã do televisor.

## 4 Carregue em **↑/↓** para seleccionar **🎵🖼️** [MULTIMÉDIA], e carregue em **⊕**.

Aparecem as opções para [MULTIMÉDIA].

## 5 Quando [FOTO] é seleccionado, carregue em DVD MENU. Quando é seleccionada outra opção que não [FOTO], carregue em **↑/↓** para seleccionar [FOTO], e carregue em **⊕**.

Aparece uma lista de pastas com ficheiros JPEG.

A pasta seleccionada é realçada a amarelo.

LISTA DE PASTAS	
01	Happy birthday
02	Travelling 01
03	2003.08.20
04	Flowers
05	Travelling 02
06	Animals
07	2003.11.16
08	2003.12.03

## 6 Carregue em **↑/↓** para seleccionar uma pasta.

■ Para avançar para a página seguinte ou anterior

Carregue em **➡ / ⬅**.

■ Para reproduzir ficheiros de imagem JPEG numa pasta

Carregue em **▷** para iniciar a reprodução da pasta seleccionada.

As imagens JPEG são reproduzidas como apresentação de diapositivos. Pode alterar o intervalo da apresentação de diapositivos (página 40) e adicionar efeitos à apresentação de diapositivos (página 40).

■ Para seleccionar um ficheiro de imagem JPEG para apresentar o navegador de imagem

Carregue em **PICTURE NAVI**.



Pré-visualizações das imagens dos ficheiros de imagem JPEG da pasta aparecem em 16 ecrãs secundários.

1	2	3	4
5	6	7	8
9	10	11	12
13	14	15	16

Carregue em  $\leftarrow/\uparrow/\downarrow/\rightarrow$  para seleccionar o ficheiro de imagem JPEG que pretende ver e carregue em  $\oplus$ .

Para voltar ao ecrã anterior, carregue em  $\hookrightarrow$  RETURN.

### Para reproduzir o ficheiro de imagem JPEG seguinte ou anterior

Carregue em  $\rightarrow/\leftarrow$  quando não aparecer o visor do menu de controlo. Repare que pode seleccionar a pasta seguinte carregando continuamente em  $\rightarrow$  depois da última imagem na pasta actual, mas não pode voltar à pasta anterior carregando em  $\leftarrow$ . Para voltar à pasta anterior, seleccione a pasta a partir da lista de pastas.

### Para rodar um ficheiro de imagem JPEG

Quando é visualizado um ficheiro de imagem JPEG no ecrã do televisor, pode rodar o ficheiro de imagem JPEG em incrementos de 90 graus. Carregue em  $\uparrow/\downarrow$  ao visualizar um ficheiro de imagem JPEG. Carregue em CLEAR para voltar à vista normal.

#### Nota

- Não pode rodar o ficheiro de imagem JPEG quando configurou [RESOLUÇÃO JPEG] em [CONFIGURAÇÃO DO HDMI] para [(1920 × 1080i) AD  $\square$ ] ou [(1920 × 1080i) AD] (página 50).

### Para parar a reprodução

Carregue em  $\blacksquare$ .

### Para ligar/desligar o visor

Carregue em DVD MENU.

## Para seleccionar a pasta através do telecomando

Durante a reprodução ou pausa, pode seleccionar a pasta desejada rapidamente carregando em  $\square$  +/-.

## Outras operações

Consulte “Outras operações” (página 27).

## Reproduzir uma apresentação de diapositivos com som



Pode reproduzir uma apresentação de diapositivos com som, começando por colocar os ficheiros MP3 e ficheiros de imagem JPEG na mesma pasta, num DATA CD ou DATA DVD.

- 1 Carregue repetidamente em FUNCTION +/- até aparecer a indicação “DVD” no visor do painel frontal.**
- 2 Insira um DATA CD ou DATA DVD.**  
Depois de colocar o disco, aparece uma lista de pastas no ecrã do televisor.
- 3 Carregue em  $\square$  DISPLAY.**  
O visor do menu de controlo aparece no ecrã do televisor.
- 4 Carregue em  $\uparrow/\downarrow$  para seleccionar  $\square$  [MULTIMÉDIA], e carregue em  $\oplus$ .**  
Aparecem as opções para [MULTIMÉDIA].
- 5 Quando [MÚSICA/FOTO] é seleccionado, carregue em DVD MENU. Quando é seleccionada outra opção que não [MÚSICA/FOTO], carregue em  $\uparrow/\downarrow$  para seleccionar [MÚSICA/FOTO], e carregue em  $\oplus$ .**  
Aparece uma lista de pastas.
- 6 Carregue em  $\uparrow/\downarrow$  para seleccionar a pasta desejada e carregue em  $\triangleright$ .**  
O sistema começa a reproduzir a pasta seleccionada.  
Pode ligar/desligar a lista de pastas carregando em DVD MENU repetidamente.



**Nota**

- Se reproduzir, simultaneamente, ficheiros MP3 e ficheiros de imagem JPEG com um grande volume de dados, pode haver saltos no som. A Sony recomenda que ao criar o ficheiro, programe o fluxo de bits de MP3 para 128kbps ou menos. Se os saltos no som não desaparecerem, reduza o tamanho do ficheiro de imagem JPEG.

## Seleccionar a duração da apresentação de diapositivos dos ficheiros de imagem JPEG

- 1** Carregue em  **DISPLAY**. (Se [MULTIMÉDIA] for definido para [MÚSICA/FOTO], carregue duas vezes em  **DISPLAY**.)

O visor do menu de controlo aparece no ecrã do televisor.

- 2** Carregue em  para seleccionar  [INTERVALO] e, em seguida, carregue em .

Aparecem as opções para [INTERVALO].

- 3** Carregue em  para seleccionar uma definição.



- [NORMAL]: Pode configurar a duração standard.
- [RÁPIDO]: Pode definir a duração para inferior a [NORMAL].
- [LONGO 1]: Pode definir a duração para superior a [NORMAL].
- [LONGO 2]: Pode definir a duração para superior a [LONGO 1].

- 4** Carregue em .



**Nota**

- Alguns ficheiros de imagem JPEG podem demorar mais tempo a serem apresentados do que a opção seleccionada indica. Especialmente os ficheiros de imagem JPEG ou os ficheiros de imagem JPEG com 3.000.000 pixels ou mais.

## Seleccionar um efeito para os ficheiros de imagem JPEG na apresentação de diapositivos

- 1** Carregue em  **DISPLAY**. (Se [MULTIMÉDIA] for definido para [MÚSICA/FOTO], carregue duas vezes em  **DISPLAY**.)

O visor do menu de controlo aparece no ecrã do televisor.

- 2** Carregue em  para seleccionar  [EFEITO] e, em seguida, carregue em .

Aparecem as opções para [EFEITO].

- 3** Carregue em  para seleccionar uma definição.

- [MODO 1]: O ficheiro de imagem JPEG move-se de cima para baixo.
- [MODO 2]: O ficheiro de imagem JPEG estende-se a partir do lado esquerdo para o lado direito do ecrã do televisor.
- [MODO 3]: O ficheiro de imagem JPEG estende-se a partir do centro do ecrã do televisor.
- [MODO 4]: Os ficheiros de imagem JPEG passam aleatoriamente por todos os efeitos.
- [MODO 5]: O ficheiro de imagem JPEG seguinte desliza sobre a imagem anterior.
- [DESACT.]: Desactivado.

- 4** Carregue em .

**Nota**

- A definição [EFEITO] não produz efeito quando define [RESOLUÇÃO JPEG] em [CONFIGURAÇÃO DO HDMI] para [(1920 × 1080i) AD ] ou [(1920 × 1080i) AD] (página 50).

## Seleccionar prioridade de reprodução do tipo de ficheiro

Pode seleccionar a prioridade de reprodução quando ficheiros multimédia misturados (ficheiros MP3 ou ficheiros de imagem JPEG ou ficheiros de vídeo) estão no disco.

**1 Carregue repetidamente em FUNCTION +/- até aparecer a indicação “DVD” no visor do painel frontal.**

**2 Insira um DATA CD ou DATA DVD.**

Depois de colocar o disco, aparece uma lista de pastas no ecrã do televisor.

**3 Carregue em  DISPLAY.**

O visor do menu de controlo aparece no ecrã do televisor.

**4 Carregue em  para seleccionar  [MULTIMÉDIA], e carregue em .**

Aparecem as opções para [MULTIMÉDIA].

**5 Carregue em  para seleccionar uma definição.**

- [MÚSICA/FOTO]: Pode reproduzir tanto ficheiros de imagem JPEG como ficheiros MP3 na mesma pasta como uma apresentação de diapositivos.
- [MUSICA]: A reprodução de ficheiros MP3 tem prioridade.
- [VIDEO]: A reprodução de ficheiros de vídeo tem prioridade.
- [FOTO]: A reprodução de ficheiros de imagem JPEG tem prioridade. Pode reproduzir ficheiros de imagem JPEG como uma apresentação de diapositivos.



**6 Carregue em .**



Para obter informações detalhadas sobre a prioridade de reprodução de tipos de ficheiro na definição [MULTIMÉDIA], consulte “Prioridade de reprodução de tipos de ficheiro” (página 98).

## Apresentar uma lista de ficheiros MP3/ficheiros de imagem JPEG

**1 Carregue em  DISPLAY durante a reprodução.**

O visor do menu de controlo aparece no ecrã do televisor.

**2 Carregue em  para seleccionar  [NAVEGAR], e carregue em .**  
Aparecem as opções para [NAVEGAR].

**3 Carregue em  para seleccionar a lista desejada e carregue em .**

- [LISTA DE PASTAS]: Aparece a lista de pastas. Siga o Passo 6 de “Seleccionar um ficheiro MP3 ou pasta” (página 37) ou “Seleccionar um ficheiro de imagem JPEG ou pasta” (página 38).
- [LISTA DE IMAGENS] (apenas ficheiros de imagem JPEG): As pré-visualizações dos ficheiros de imagem JPEG da pasta aparecem em 16 ecrãs secundários. Siga o Passo 6 de “Seleccionar um ficheiro de imagem JPEG ou pasta” (página 38).

# Desfrutar de Ficheiros de Vídeo

DATA-CD DATA DVD

## Acerca de ficheiros de vídeo

Pode reproduzir ficheiros de vídeo DivX e ficheiros de vídeo MPEG4.

DivX<sup>®</sup> é uma tecnologia de compressão de ficheiros de vídeo desenvolvida pela DivX, Inc. Este equipamento é um produto DivX<sup>®</sup> Certified oficial.

Pode reproduzir DATA CDs e DATA DVDs que contenham ficheiros de vídeo DivX<sup>®</sup>.

### DATA CDs e DATA DVDs que o sistema pode reproduzir

Este sistema reproduz apenas DATA CDs cujo formato seja ISO 9660 Nível 1/Nível 2 ou Joliet e DATA DVDs do formato Universal Disk Format (UDF).

Consulte o manual de instruções das unidades de disco e do software de gravação (não fornecido) para obter informações sobre o formato de gravação.

### Acerca da ordem de reprodução dos dados de DATA CD ou DATA DVD

Note que a ordem de reprodução pode não se aplicar, dependendo do software utilizado para a criação do ficheiro de vídeo ou caso existam mais de 200 pastas e 150 ficheiros de vídeo em cada pasta.

#### Nota

- O sistema pode não conseguir reproduzir alguns discos DATA CDs/DATA DVDs criados no formato Packet Write.

### Ficheiros de vídeo DivX que o sistema pode reproduzir

O sistema pode reproduzir dados gravados no formato DivX e que tenham a extensão “.avi” ou “.divx”. O sistema não reproduz ficheiros com a extensão “.avi” ou “.divx” que não tenham um vídeo DivX.

#### Nota

- O sistema não pode reproduzir um ficheiro de vídeo DivX quando este for uma conjugação de dois ou mais ficheiros de vídeo DivX.
- O sistema não pode reproduzir um ficheiro de vídeo DivX com um tamanho superior a 720 (largura) × 576 (altura) ou 2GB.
- Dependendo do ficheiro de vídeo DivX, o som poderá falhar ou não corresponder às imagens do ecrã.
- O sistema não pode reproduzir alguns ficheiros de vídeo DivX com duração superior a 3 horas.
- Dependendo do ficheiro de vídeo DivX, a imagem pode pausar ou não ser nítida; neste caso, recomenda-se que crie o ficheiro com uma taxa de bits inferior. Caso o som ainda apresente ruído, MP3 é o formato de áudio recomendado. No entanto, tenha em atenção que este sistema não é compatível com o formato WMA (Windows Media Audio) para reproduzir ficheiros DivX.
- Devido à tecnologia de compressão utilizada para ficheiros de vídeo DivX, poderá demorar algum tempo após premir  para que a imagem apareça.

### Ficheiros de vídeo MPEG4 que o sistema pode reproduzir

O sistema pode reproduzir dados gravados no formato de ficheiros MP4 que tenham a extensão “.mp4” ou “.m4v”. O sistema não reproduz ficheiros com a extensão “.mp4” ou “.m4v” se não contiverem um vídeo MPEG4.

#### Nota

- Não pode ser garantida a compatibilidade com todo o tipo de software de codificação/gravação de MPEG4, dispositivos de gravação e suportes de gravação.

## Seleccionar uma pasta

- 1 Carregue repetidamente em FUNCTION +/- até aparecer a indicação “DVD” no visor do painel frontal.**
- 2 Insira um DATA CD ou DATA DVD.**

Depois de colocar o disco, aparece uma lista de pastas no ecrã do televisor.
- 3 Carregue em  DISPLAY.**

O visor do menu de controlo aparece no ecrã do televisor.

- 4** Carregue em **↑/↓** para seleccionar  [MULTIMÉDIA], e carregue em **⊕**.

Aparecem as opções para [MULTIMÉDIA].

- 5** Quando [VIDEO] é seleccionado, carregue em DVD MENU. Quando é seleccionada outra opção que não [VIDEO], carregue em **↑/↓** para seleccionar [VIDEO], e carregue em **⊕**.

Aparece uma lista de pastas com ficheiros de vídeo.

A pasta seleccionada é realçada a amarelo.

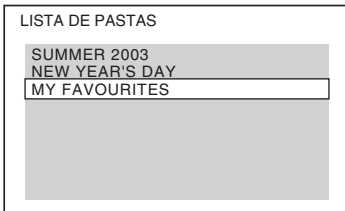

- 6** Carregue em **↑/↓** para seleccionar a pasta que pretende reproduzir.
- 7** Carregue em **▷**.

O sistema começa a reproduzir a pasta seleccionada.

Para seleccionar ficheiros de vídeo, consulte “Seleccionar um ficheiro de vídeo” (página 43).

### Para avançar para a página seguinte ou anterior

Carregue em **●→ / ←●**.

### Para parar a reprodução

Carregue em **■**.

### Para ligar/desligar o visor

Carregue em DVD MENU.

### Para seleccionar a pasta através do telecomando

Durante a reprodução ou pausa, pode seleccionar a pasta desejada rapidamente carregando em **□ +/-**.

## Outras operações

Consulte “Outras operações” (página 27).

## Seleccionar um ficheiro de vídeo

- 1** Depois do Passo 6 de “Seleccionar uma pasta”, carregue em **⊕**.  
Aparece a lista de ficheiros existentes na pasta.

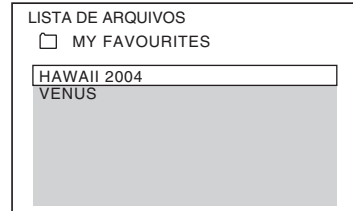

- 2** Carregue em **↑/↓** para seleccionar um ficheiro e carregue em **⊕**.  
O ficheiro seleccionado é reproduzido.

### Para avançar para a página seguinte ou anterior

Carregue em **●→ / ←●**.

### Para voltar ao ecrã anterior

Carregue em **↶** RETURN.

### Para parar a reprodução

Carregue em **■**.

### Para reproduzir o ficheiro de vídeo seguinte ou anterior sem ter de regressar à lista anterior

Pode seleccionar o ficheiro de vídeo seguinte ou anterior do mesmo álbum carregando em **▶▶/◀◀**.



Pode também seleccionar o primeiro ficheiro do álbum seguinte carregando em **▶▶I** durante a reprodução do último ficheiro do álbum actual. Note que não pode voltar à pasta anterior, carregando em **I◀◀**. Para voltar à pasta anterior, seleccione a pasta a partir da lista de pastas.



#### Sugestão

- Caso o número de visualizações esteja predefinido, pode reproduzir os ficheiros de vídeo DivX o número de vezes predefinido. São contadas as seguintes ocorrências:
  - quando o sistema é desligado.
  - quando outro ficheiro é reproduzido.
  - quando o tabuleiro é aberto.

## Apresentar uma lista de ficheiros de vídeo

- 1 Carregue em  DISPLAY durante a reprodução.**

O visor do menu de controlo aparece no ecrã do televisor.
- 2 Carregue em  para seleccionar  [NAVEGAR], e carregue em .**

Aparecem as opções para [NAVEGAR].
- 3 Carregue em  para seleccionar [LISTA DE PASTAS], e carregue em .**

Aparece uma lista de pastas. Siga o Passo 6 de “Seleccionar uma pasta” (página 42).



# Regulação do atraso entre a imagem e o som



## [A/V SYNC]

**DVD-V** **DVD-VR** **VIDEO CD** **DATA-CD** **DATA DVD**

Quando o som não corresponder às imagens do ecrã do televisor, pode regular o atraso entre a imagem e o som.

- 1 Carregue em  DISPLAY.**

O visor do menu de controlo aparece no ecrã do televisor.
- 2 Carregue em  para seleccionar  [A/V SYNC] e depois carregue em .**

Aparecem as opções de [A/V SYNC].
- 3 Carregue em  para seleccionar uma definição.**
  - [DESACT.]: Desactivado.
  - [ACTIVADO]: Pode regular o atraso entre a imagem e o som.
- 4 Carregue em .**

#### Nota

- Dependendo do tamanho do pacote de dados de entrada, [A/V SYNC] poderá não ter efeito.

# Restringir a Reprodução do Disco

## [RESTRICÇÃO DE REPRODUÇÃO]

### DVD-V

A função [RESTRICÇÃO DE REPRODUÇÃO] permite-lhe restringir a reprodução de DVDs com classificações de idade. É possível bloquear ou substituir certas cenas por outras diferentes. Pode definir a restrição de reprodução, registando uma palavra-passe. Quando activar a função [RESTRICÇÃO DE REPRODUÇÃO], terá de introduzir a palavra-passe para reproduzir discos restringidos.

**1** Carregue repetidamente em **FUNCTION +/-** até aparecer a indicação “DVD” no visor do painel frontal.

**2** Carregue em **DISPLAY** com o sistema no modo de paragem.

O visor do menu de controlo aparece no ecrã do televisor.

**3** Carregue em **↑/↓** para seleccionar **[CONFIGURAR]** e prima **+**.

Aparecem as opções para [CONFIGURAR].

**4** Carregue em **↑/↓** para seleccionar **[PERSONALIZADA]** e, em seguida, carregue em **+**.

Aparece o ecrã de configuração.

**5** Carregue em **↑/↓** para seleccionar **[CONFIGURAÇÃO DO SISTEMA]** e, em seguida, carregue em **+**.

São apresentadas as opções para [CONFIGURAÇÃO DO SISTEMA].

**6** Carregue em **↑/↓** para seleccionar **[RESTRICÇÃO DE REPRODUÇÃO →]** e, em seguida, carregue em **+**.

■ **Se não tiver introduzido uma password**

Aparece o ecrã para registar uma nova password.

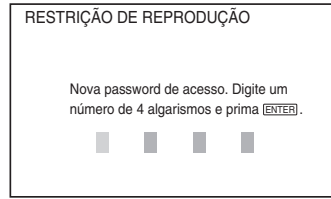

Digite um número de 4 algarismos utilizando as teclas numéricas e prima **+**. Aparece o ecrã para confirmar a password.

■ **Se já tiver registado uma password**  
Aparece o ecrã para introduzir a password.

**7** Introduza ou re-introduza a password de 4 algarismos, utilizando as teclas numéricas e, em seguida, carregue em **+**.

Aparece o ecrã para estabelecer o nível de restrição da reprodução.

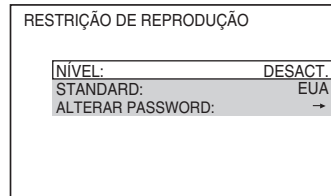

**8** Carregue em **↑/↓** para seleccionar **[STANDARD]** e, em seguida, carregue em **+**.

Surgem as opções de selecção para [STANDARD].

**9** Carregue em **↑/↓** para seleccionar uma área geográfica como nível de restrição da reprodução e, em seguida, carregue em **+**.

A área é seleccionada.

Se seleccionar [OUTROS →], seleccione e introduza um código padrão de “Lista de códigos de regiões de restrição de reprodução” (página 99), utilizando as teclas numéricas.

**10** Carregue em **↑/↓** para seleccionar **[NÍVEL]** e, em seguida, carregue em **+**.

Surgem as opções de selecção de [NÍVEL].

- 11** Carregue em  $\uparrow/\downarrow$  para seleccionar o nível desejado e carregue em  $\oplus$ .  
A programação da [RESTRICÇÃO DE REPRODUÇÃO] está completa.  
Quanto mais baixo for o valor, maior será a limitação.

### **Para desactivar a função [RESTRICÇÃO DE REPRODUÇÃO]**

Defina [NÍVEL] para [DEACT.] no passo 11.

### **Para reproduzir um disco para o qual foi programada a função [RESTRICÇÃO DE REPRODUÇÃO]**

- 1** Coloque o disco e carregue em  $\triangleright$ .  
Aparece o ecrã para introduzir a password.
- 2** Introduza a sua password de 4 algarismos utilizando as teclas numéricas e, em seguida, carregue em  $\oplus$ .  
O sistema inicia a reprodução.

#### **Sugestão**

- Se se esquecer da password, retire o disco e repita os passos de 1 a 6 de “Restringir a Reprodução do Disco” (página 45). Se o sistema lhe pedir para introduzir a sua password, digite “199703” utilizando as teclas numéricas e, em seguida, carregue em  $\ominus$ . O ecrã vai pedir-lhe para introduzir uma nova password de 4 algarismos. Depois de introduzir uma nova password de 4 algarismos, volte a colocar o disco no aparelho e carregue em  $\triangleright$ . Quando aparecer o ecrã a pedir a password, introduza a sua nova password.

## **Alterar a password**

- 1** Carregue repetidamente em FUNCTION +/- até aparecer a indicação “DVD” no visor do painel frontal.
- 2** Carregue em  $\text{☰}$  DISPLAY com o sistema no modo de paragem.  
O visor do menu de controlo aparece no ecrã do televisor.
- 3** Carregue em  $\uparrow/\downarrow$  para seleccionar  [CONFIGURAR] e prima  $\oplus$ .  
Aparecem as opções para [CONFIGURAR].

- 4** Carregue em  $\uparrow/\downarrow$  para seleccionar [PERSONALIZADA] e, em seguida, carregue em  $\oplus$ .  
Aparece o ecrã de configuração.
- 5** Carregue em  $\uparrow/\downarrow$  para seleccionar [CONFIGURAÇÃO DO SISTEMA] e, em seguida, carregue em  $\oplus$ .  
São apresentadas as opções para [CONFIGURAÇÃO DO SISTEMA].
- 6** Carregue em  $\uparrow/\downarrow$  para seleccionar [RESTRICÇÃO DE REPRODUÇÃO  $\rightarrow$ ] e, em seguida, carregue em  $\oplus$ .  
Aparece o ecrã para introduzir a password.
- 7** Introduza a sua password de 4 algarismos utilizando as teclas numéricas e, em seguida, carregue em  $\oplus$ .
- 8** Carregue em  $\uparrow/\downarrow$  para seleccionar [ALTERAR PASSWORD  $\rightarrow$ ] e, em seguida, carregue em  $\oplus$ .
- 9** Introduza uma nova password de 4 algarismos utilizando as teclas numéricas e, em seguida, carregue em  $\oplus$ .
- 10** Para confirmar a sua password, volte a introduzi-la com as teclas numéricas e, em seguida, carregue em  $\oplus$ .

### **Se se enganar a introduzir a password**

Carregue em  $\leftarrow$  antes de carregar em  $\oplus$  e introduza o número correcto.



# Alterar as Definições do Sistema Utilizando o Ecrã de Configuração

Pode fazer vários ajustes nas opções, por exemplo, de imagem e som. As opções apresentadas diferem consoante a área.

## Nota

- As programações de reprodução memorizadas no disco têm prioridade sobre as programações do ecrã de configuração e nem todas as funções descritas deverão funcionar.

**1** Carregue repetidamente em **FUNCTION +/-** até aparecer a indicação “DVD” no visor do painel frontal.

**2** Carregue em **DISPLAY** com o sistema no modo de paragem.

O visor do menu de controlo aparece no ecrã do televisor.

**3** Carregue em **↑/↓** para seleccionar **[CONFIGURAR]** e, em seguida, prima **+**.

Aparecem as opções para [CONFIGURAR].

**4** Carregue em **↑/↓** para seleccionar [PERSONALIZADA] e, em seguida, carregue em **+**.

Aparece o ecrã de configuração.

**5** Carregue em **↑/↓** para seleccionar o item de configuração e, em seguida, carregue em **+**.

- [SELECÇÃO IDIOMA] (página 48)
- [CONFIGURAÇÃO DE VIDEO] (página 48)
- [CONFIGURAÇÃO DO HDMI] (página 49)
- [CONFIGURAR AUDIO] (página 50)
- [CONFIGURAÇÃO DO SISTEMA] (página 51)
- [DEFINIR CANAL] (página 52)

Exemplo: [CONFIGURAÇÃO DE VIDEO]

Opção seleccionada

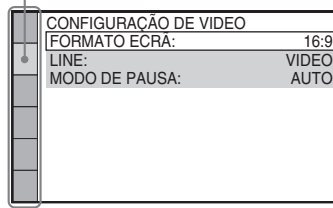

Itens de configuração

**6** Carregue em **↑/↓** para seleccionar uma opção e, em seguida, carregue em **+**.

Surgem as opções do item seleccionado.

Exemplo: [FORMATO ECRÃ]

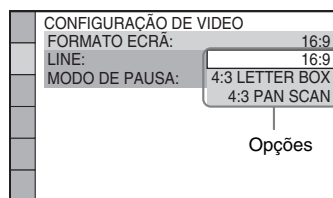

**7** Carregue em **↑/↓** para seleccionar uma definição e carregue em **+**.

A programação é seleccionada e a configuração fica concluída.

Exemplo: [4:3 LETTER BOX]

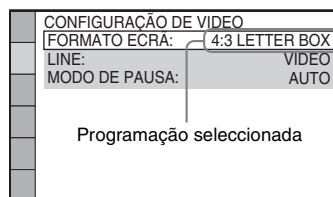

## Para reiniciar todas as programações de [CONFIGURAR]

Para reiniciar todas as programações de [CONFIGURAR], consulte “Repôr as definições de [CONFIGURAR] nas predefinições” (página 82).

## Definir o idioma do visor ou da faixa de áudio

### [SELECÇÃO IDIOMA]

Programar vários idiomas para as opções de menu ou faixa de áudio.

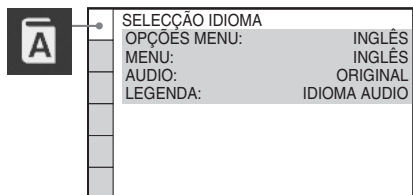

### ■ [OPÇÕES MENU] (Opções do menu)

Pode mudar o idioma do ecrã do televisor.

### ■ [MENU] (apenas DVD VIDEO)

Pode mudar o idioma para o menu do disco.

### ■ [AUDIO] (apenas DVD VIDEO)

Pode mudar o idioma da faixa de áudio.

Se seleccionar [ORIGINAL], é seleccionado o idioma prioritário do disco.

### ■ [LEGENDA] (apenas DVD VIDEO)

Pode mudar o idioma das legendas gravadas no DVD VIDEO.

Ao seleccionar [IDIOMA AUDIO], o idioma das legendas muda de acordo com o idioma que seleccionou para a faixa de áudio.

#### Nota

- Se escolher um idioma em [MENU], [AUDIO] ou [LEGENDA] que não esteja gravado no DVD VIDEO, é seleccionado automaticamente um dos idiomas gravados (dependendo do disco, o idioma pode não ser seleccionado automaticamente).

#### Sugestão

- Se seleccionar [OUTROS →] em [MENU], [AUDIO] e [LEGENDA], utilize as teclas numéricas para seleccionar e introduzir um código de idioma a partir de “Lista de códigos de idioma” (página 99).

## Definições para o ecrã

### [CONFIGURAÇÃO DE VIDEO]

Selecione as programações de acordo com o televisor que vai ligar.

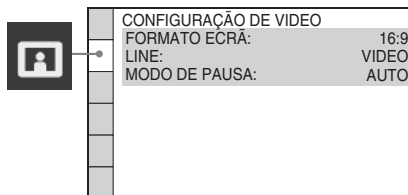

### ■ [FORMATO ECRÃ]

Pode seleccionar o formato do televisor ligado.

[16:9]: Seleccionar esta opção quando ligar um televisor 16:9 ou um televisor com a função do modo 16:9.

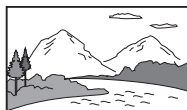

[4:3 LETTER BOX]: Seleccionar esta opção quando ligar um televisor 4:3 standard. O sistema mostra uma imagem de 16:9 com bandas nas partes superior e inferior do ecrã do televisor.



[4:3 PAN SCAN]: Seleccionar esta opção quando ligar um televisor com ecrã 4:3. O sistema mostra automaticamente a imagem de 16:9 no ecrã inteiro e corta as partes que não couberem.

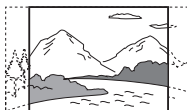

**Nota**

- Dependendo do tipo de DVD, a opção [4:3 LETTER BOX] poderá ser automaticamente seleccionada em vez de [4:3 PAN SCAN] ou vice-versa.

■ **[LINE]**

Pode seleccionar o método de saída de sinais de vídeo da tomada EURO AV ➔ OUTPUT (TO TV) no painel traseiro da unidade.

[VIDEO]: O sistema emite sinais entrelaçados.  
[RGB]: O sistema emite sinais RGB.

**Nota**

- Se o seu televisor não aceitar sinais RGB, não aparecerá nenhuma imagem no ecrã de TV mesmo se seleccionar [RGB]. Consulte o manual de instruções fornecido com o seu televisor.
- Não pode seleccionar [RGB] enquanto o indicador “HDMI” estiver aceso. [RGB] muda automaticamente para [VIDEO] quando acciona algum equipamento HDMI ligado.

■ **[MODO DE PAUSA] (apenas DVD VIDEO/DVD-R/DVD-RW)**

Pode seleccionar a imagem no modo de pausa.

[AUTO]: É reproduzida uma imagem, incluindo motivos que se movem de forma dinâmica, sem tremer. Esta definição destina-se a uma utilização normal.

[MOLDURA]: A imagem, incluindo motivos que não se movem de forma dinâmica, é reproduzida com alta resolução.

## Programações para HDMI

**[CONFIGURAÇÃO DO HDMI]**

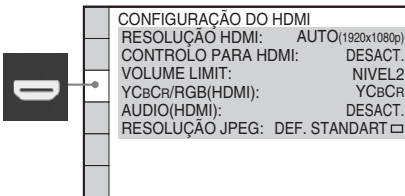

■ **[RESOLUÇÃO HDMI]**

Pode seleccionar o tipo de sinal de vídeo emitido pela tomada HDMI OUT. Para mais informações, consulte “Para seleccionar o tipo da saída de sinal de vídeo a partir da tomada HDMI OUT” (página 21).

[AUTO (1920 × 1080p)]: O sistema emite o melhor sinal de vídeo para o televisor ligado.

[1920 × 1080i]: O sistema emite sinais de vídeo 1920 × 1080i\*.

[1280 × 720p]: O sistema emite sinais de vídeo 1280 × 720p\*.

[720 × 480p]\*\*: O sistema emite sinais de vídeo 720 × 480p\*.

\* i: interlace, p: progressivo

\*\* Dependendo da área, pode aparecer [720 × 480/576p].

■ **[CONTROLO PARA HDMI]**

Pode definir a função [CONTROLO PARA HDMI] para activado/desactivado. Esta função está disponível quando liga o sistema e o televisor com o cabo HDMI. Para mais informações, consulte “Utilizar a Função Controlo para HDMI para o “BRAVIA” Sync” (página 58).

[DESACT.]: Desactivado.

[ACTIVADO]: Activado. Pode utilizar mutuamente os componentes que estão ligados com um cabo HDMI.

■ **[VOLUME LIMIT]**

Se alterar o método de saída do televisor para a coluna do sistema no menu do televisor (ou pressionando THEATRE), o Controlo de Áudio do Sistema (página 60) é activado e pode ser emitido som de volume alto, dependendo do nível de volume do sistema. Pode evitar isto, limitando o nível máximo do volume.

[NIVEL3]: O nível de volume máximo está definido para 10.

[NIVEL2]: O nível de volume máximo está definido para 15.

[NIVEL1]: O nível de volume máximo está definido para 20.

[DESACT.]: Desactivado.

**Nota**

- Esta função está disponível apenas quando o [CONTROLO PARA HDMI] estiver definido para [ACTIVADO].

■ **[YCbCr/RGB (HDMI)]**

Pode seleccionar o tipo de sinal HDMI emitido pela tomada HDMI OUT.

[YCbCr]: O sistema emite sinais YCbCr.

[RGB]: O sistema emite sinais RGB.

**Nota**

- Se a imagem de reprodução ficar distorcida, defina [YCbCr] como [RGB].
- Se a tomada HDMI OUT estiver ligada a um componente com uma tomada DVI, os sinais [RGB] serão automaticamente emitidos mesmo se seleccionar [YCbCr].

■ **[AUDIO (HDMI)]**

Pode seleccionar o estado de saída áudio da tomada HDMI OUT.

[DESACT.]: O sistema não emite o som a partir da tomada HDMI OUT.

[ACTIVADO]: O sistema emite sinais áudio convertendo sinais Dolby Digital, DTS ou PCM de 96 kHz/24 bits para PCM de 48 kHz/16 bits.

**Nota**

- Quando ligar o aparelho e o televisor com o cabo HDMI e [ACTIVADO] estiver seleccionado, [AUDIO DRC], [A/V SYNC], DYNAMIC BASS, “DEC. MODE”, e modo de som não são aplicados ao som que é emitido do televisor.
- Quando programa a função para outra opção que não “DVD” ou “USB”, o sistema não emite som a partir da tomada HDMI OUT mesmo que defina [AUDIO (HDMI)] para [ACTIVADO].

■ **[RESOLUÇÃO JPEG]**

Pode seleccionar a resolução dos ficheiros de imagem JPEG emitida da tomada HDMI OUT.

[DEF. STANDART □]: O sistema emite resolução padrão com uma moldura preta.

[AD □]: O sistema emite resolução HD com uma moldura preta.

[AD]: O sistema emite resolução HD sem uma moldura preta.

[(1920 × 1080i) AD □]: O sistema emite resolução HD tamanho completo com uma moldura preta.

[(1920 × 1080i) AD]: O sistema emite resolução HD de tamanho completo com uma moldura preta.

**Nota**

- [RESOLUÇÃO JPEG] só fica activa quando define [FORMATO ECRÃ] em [CONFIGURAÇÃO DE VIDEO] para [16:9], e define [RESOLUÇÃO HDMI] em [CONFIGURAÇÃO DO HDMI] para outra opção que não [720 × 480p] ou [720 × 480/576p].
- Pode seleccionar [(1920 × 1080i) AD □] ou [(1920 × 1080i) AD] apenas quando define [RESOLUÇÃO HDMI] em [CONFIGURAÇÃO DO HDMI] para [1920 × 1080i].
- O sinal HDMI irá parar momentaneamente quando:
  - o sistema carrega ou descarrega um DATA CD ou DATA DVD.
  - liga ou remove um dispositivo USB.

## Programações para áudio

### [CONFIGURAR AUDIO]

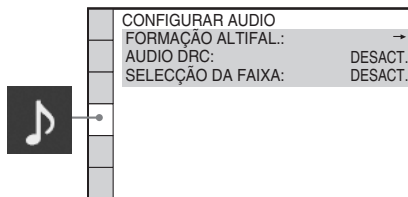

■ **[FORMAÇÃO ALTIFAL.]**

Pode seleccionar a posição das colunas para um melhor som surround. Para mais informações, consulte “Obter o melhor som surround para uma sala” (página 75).

■ **[AUDIO DRC] (apenas DVD VIDEO)**

Pode comprimir a gama dinâmica da faixa de áudio. [AUDIO DRC] é útil para ver filmes à noite com volume baixo.

[DESACT.]: Sem compressão da gama dinâmica.

[STANDARD]: O sistema reproduz a faixa de áudio com o tipo de gama dinâmica que o engenheiro de som desejou.

[MÁX]: O sistema comprime totalmente a gama dinâmica.

**Nota**

- [AUDIO DRC] funcionará apenas para Dolby Digital.

### ■ [SELECÇÃO DA FAIXA] (apenas DVD VIDEO)

Pode dar prioridade à faixa de áudio que contém o maior número de canais, quando reproduzir um DVD VIDEO em que estejam gravados vários formatos de áudio (PCM, DTS, Dolby Digital ou áudio MPEG).

[DESACT.]: Desactivado.

[AUTO]: O sistema selecciona automaticamente a faixa de áudio de acordo com a prioridade.

**Nota**

- Se definir a opção como [AUTO], o idioma pode mudar. A programação [SELECÇÃO DA FAIXA] tem uma prioridade mais alta do que as programações [AUDIO] em [SELECÇÃO IDIOMA] (página 48). (Dependendo do disco, esta função pode não funcionar.)
- Se o som PCM, DTS, Dolby Digital e áudio MPEG tiverem o mesmo número de canais, o sistema selecciona o som PCM, DTS, Dolby Digital e áudio MPEG por esta ordem.

## Outras definições

### [CONFIGURAÇÃO DO SISTEMA]



CONFIGURAÇÃO DO SISTEMA	
PROTECÇÃO ECRA:	ACTIVADO
SEGUNDO PLANO:	IMAGEM DE CAPA
RESTRIÇÃO DE REPRODUÇÃO:	→
DivX:	Código de registo→
RETOMAR MULTI-DISCO:	ACTIVADO
REINICIAR:	→

### ■ [PROTECÇÃO ECRA]

Pode reduzir os danos do dispositivo de visualização (fantasma). Carregue em qualquer botão (por exemplo, ) para cancelar a protecção de ecrã.

[ACTIVADO]: A imagem de protecção de ecrã aparece se não utilizar o sistema durante cerca de 15 minutos.

[DESACT.]: Desactivado.

### ■ [SEGUNDO PLANO]

Pode seleccionar a cor de fundo ou a imagem no ecrã do televisor.

[IMAGEM DE CAPA]: Aparece a imagem de capa (imagem fixa), desde que já esteja gravada no disco (CD-EXTRA, etc.). Se o disco não contiver uma imagem de capa, aparece a imagem [GRÁFICOS].

[GRÁFICOS]: Aparece uma imagem pré-programada no sistema.

[AZUL]: A cor de segundo plano é azul.

[PRETO]: A cor de segundo plano é preto.

### ■ [RESTRIÇÃO DE REPRODUÇÃO]

Pode programar as restrições de reprodução.

Para mais informações, consulte “Restringir a Reprodução do Disco” (página 45).

### ■ [DivX]

Pode visualizar o código de registo para este sistema.

Para mais informações, vá a

<http://www.divx.com> na Internet.

### ■ [RETOMAR MULTI-DISCO] (apenas DVD VIDEO/VIDEO CD)

Pode definir a função [RETOMAR MULTI-DISCO] para activado/desactivado.

[ACTIVADO]: O sistema memoriza os pontos de retoma para um máximo de 10 discos.

[DESACT.]: O sistema não memoriza os pontos de retoma. A reprodução recomeça no ponto de retoma apenas no disco que estiver colocado no aparelho.

## ■ [REINICIAR]

Para repor as definições de [CONFIGURAR] que não [RESTRICÇÃO DE REPRODUÇÃO] nas predefinições. Para mais informações, consulte “Repor as definições de [CONFIGURAR] nas predefinições” (página 82).

## Programações para as colunas

### [DEFINIR CANAL]

Para obter um som surround da melhor qualidade possível, defina a ligação das colunas e a respectiva distância em relação à posição de audição. Em seguida, utilize o tom de teste para regular o volume e o balanço das colunas para o mesmo nível.

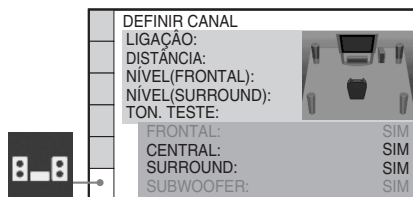

## ■ [LIGAÇÃO]

Se não ligar as colunas centrais ou surround, defina os parâmetros para [CENTRAL] e [SURROUND]. As definições da coluna frontal e do subwoofer são fixas e, como tal, não podem ser alteradas.

### [FRONTAL]

[SIM]

### [CENTRAL]

[SIM]: Normalmente faça esta escolha.

[NENHUM]: Seleccione se não utilizar coluna central.

### [SURROUND]

[SIM]: Normalmente faça esta escolha.

[NENHUM]: Seleccione se não utilizar qualquer coluna surround.

### [SUBWOOFER]

[SIM]

### Nota

- Quando alterar a programação [LIGAÇÃO], a programação [PADRÃO] de [FORMAÇÃO ALTIFAL.] mantém-se a mesma, mas as outras programações de [FORMAÇÃO ALTIFAL.] voltam a [PADRÃO].

## ■ [DISTÂNCIA]

Quando desloca as colunas frontal, central e surround, certifique-se de que define os parâmetros da distância (A) da posição de audição em relação às colunas.

Podem especificar os parâmetros de 1,0 a 7,0 metros<sup>1)</sup> para as colunas frontais, de 0,0 a 7,0 metros<sup>2)</sup> para a coluna central e colunas surround.

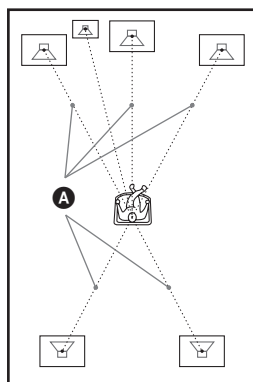

[FRONTAL] 3,0 m<sup>3)</sup>: Ajuste a distância da coluna frontal.

[CENTRAL] 3,0 m<sup>3)4)</sup>: Defina a distância da coluna central (até 1,6 metros mais próxima em relação às colunas frontais).

[SURROUND] 3,0 m<sup>3)5)</sup>: Ajuste a distância da coluna surround (até 5,0 metros mais próxima em relação às colunas frontais).

<sup>1)</sup>0,9 a 6,9 metros para os modelos norte-americanos.

<sup>2)</sup>0,0 a 6,9 metros para os modelos norte-americanos.

<sup>3)</sup>Depois de realizar a instalação rápida (página 20), as predefinições são alteradas.

<sup>4)</sup>Esta opção aparece quando define [CENTRAL] como [SIM] na programação [LIGAÇÃO].

<sup>5)</sup>Esta opção aparece quando define [SURROUND] como [SIM] na programação [LIGAÇÃO].

**Nota**

- Se cada uma das colunas frontal ou surround não estiver instalada a igual distância da posição de audição, especifique a distância de acordo com a coluna que estiver mais próxima.
- Não coloque as colunas surround mais longe da sua posição de audição do que as colunas frontais.
- A programação [DISTÂNCIA] depende do tamanho do pacote dados de entrada.

**■ [NÍVEL (FRONTAL)]**

Pode ajustar o nível de som das colunas frontais, coluna central e subwoofer. Pode definir os parâmetros de -6,0 dB a 0 dB para [E/D] e de -6,0 dB a +6,0 dB para [CENTRAL] e [SUBWOOFER]. Para facilitar o ajuste, defina [TON. TESTE] para [ATIVADO].

[E/D] 0,0 dB: Regule o nível da coluna frontal.  
[CENTRAL] 0,0 dB\*: Regule o nível da coluna central.

[SUBWOOFER] +2,0 dB: Regule o nível do subwoofer.

\* Esta opção aparece quando define [CENTRAL] como [SIM] na programação [LIGAÇÃO].

**■ [NÍVEL (SURROUND)]**

Pode ajustar o nível de som das colunas surround. Pode definir o parâmetro de -6,0 dB a +6,0 dB. Para facilitar o ajuste, defina [TON. TESTE] para [ATIVADO].

[E/D] 0,0 dB\*: Regule o nível da coluna surround.

\* Esta opção aparece quando define [SURROUND] como [SIM] na programação [LIGAÇÃO].

**■ [TON. TESTE]**

As colunas emitem um tom de teste que ajusta [NÍVEL (FRONTAL)] e [NÍVEL (SURROUND)].

[DESACT.]: O tom de teste não é emitido das colunas.

[ATIVADO]: O tom de teste é emitido por cada coluna em sequência durante o ajuste do nível. Se seleccionar uma das opções [DEFINIR CANAL], o tom de teste é emitido por cada uma das colunas em sequência.

Ajuste o nível de som do seguinte modo.

- 1** Ajuste [TON. TESTE] para [ATIVADO].
- 2** Carregue em  $\leftarrow/\uparrow/\downarrow/\rightarrow$  repetidamente para seleccionar a coluna e o nível desejados.
- 3** Carregue em  $\oplus$ .
- 4** Repita os passos 1 a 3.
- 5** Carregue em  $\leftarrow/\uparrow/\downarrow/\rightarrow$  repetidamente para definir [TON. TESTE] para [DESACT.] após ajustar o nível da coluna.

**Sugestão**

- Para ajustar o volume de todas as colunas simultaneamente, rode o controlo do VOLUME no aparelho ou carregue em VOLUME +/- no telecomando.
- Para regressar à predefinição quando alterar uma definição, seleccione a opção e carregue em CLEAR. Tenha em atenção que apenas a definição [LIGAÇÃO] não volta à predefinição.

# Pré-programar estações de rádio

Podemos pré-programar 20 estações FM. Antes de sintonizar, certifique-se de que reduz o volume até ao mínimo.

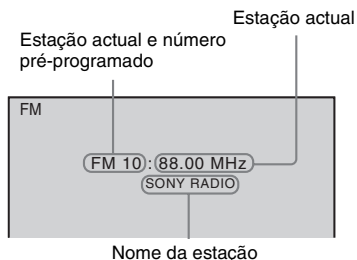

**1** Carregue repetidamente em **FUNCTION +/-** até aparecer a indicação **“TUNER FM”** no visor do painel frontal.

**2** Carregue sem soltar em **TUNING +/-** até que o varrimento automático comece.

O varrimento pára quando o sistema sintoniza uma estação. **“TUNED”** e **“ST”** (programas estéreo) aparecem no visor do painel frontal.

**3** Carregue em **SYSTEM MENU**.

**4** Carregue repetidamente em **↑/↓** até aparecer **“MEMORY”** no visor do painel frontal.

**5** Carregue em **⊕** ou **→**.

Um número pré-programado aparece no visor do painel frontal.

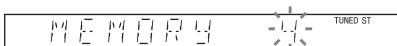

**6** Carregue em **↑/↓** para seleccionar o número pré-programado que pretende.

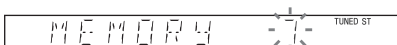

**Sugestão**

- Pode seleccionar o número pré-programado directamente, carregando nas teclas numéricas.

**7** Carregue em **⊕**.

“COMPLETE” aparece no visor do painel frontal e a estação fica memorizada.

**8** Repita os Passos 2 a 7 para memorizar outras estações.

**9** Carregue em **SYSTEM MENU**.

O menu do sistema desliga-se.

## Para alterar o número pré-programado

Selecione o número predefinido desejado premindo **PRESET +/-** (página 55) e, em seguida, realize o procedimento a partir do Passo 3.



## Ouvir rádio

Estações de rádio pré-programadas primeiro na memória do sistema (consulte “Pré-programar estações de rádio” (página 54)).

- 1 Carregue repetidamente em FUNCTION +/- até aparecer a indicação “TUNER FM” no visor do painel frontal.**

A última estação recebida é sintonizada.

- 2 Carregue repetidamente em PRESET +/- para seleccionar a estação pré-programada pretendida.**

Sempre que carregar neste botão, o sistema sintoniza uma estação pré-programada.

### Sugestão

- Pode seleccionar o número da estação pré-programada directamente, carregando nas teclas numéricas.

- 3 Regule o volume carregando em VOLUME +/-.**

### Para desligar o rádio

Carregue em I/⏻.

### Para ouvir estações de rádio que não foram pré-programadas

Utilize a sintonização manual ou automática no passo 2.

Para utilizar a sintonização manual, carregue repetidamente em TUNING +/-.

Para utilizar a sintonização automática, carregue sem soltar em TUNING +/- . A sintonização automática pára automaticamente quando o sistema recebe a estação de rádio. Para parar a sintonização automática manualmente, carregue em TUNING +/- ou ■.

### Para ouvir estações de rádio quando sabe as frequências

Carregue em D.TUNING no Passo 2, carregue nas teclas numéricas para seleccionar as frequências e carregue em ⊕.

### Sugestão

- Para melhorar a recepção, reoriente as antenas ligadas.

### Se um programa FM for ruidoso

Se um programa FM for ruidoso, pode seleccionar uma recepção monaural. Não haverá efeito estéreo, mas a recepção será melhor.

- 1 Carregue em SYSTEM MENU.**
- 2 Carregue repetidamente em ↑/↓ até aparecer “FM MODE” no visor do painel frontal.**



- 3 Carregue em ⊕ ou →.**
- 4 Carregue em ↑/↓ para seleccionar “MONO”.**

- “STEREO”: Recepção estéreo.
- “MONO”: Recepção monaural.

- 5 Carregue em ⊕.**

A programação está concluída.

- 6 Carregue em SYSTEM MENU.**

O menu do sistema desliga-se.

### Dar um nome a estações pré-programadas

Pode introduzir um nome para as estações pré-programadas. Estes nomes (por exemplo, “ABC”) aparecem no visor do painel frontal quando é seleccionada uma estação.

Apenas pode ser introduzido um nome para cada estação pré-programada.

### Nota

- Não pode introduzir um nome para estações pré-programadas do Radio Data System (RDS) (página 57).

- 1 Carregue repetidamente em FUNCTION +/- até aparecer a indicação “TUNER FM” no visor do painel frontal.**

A última estação recebida é sintonizada.

- 2 Carregue repetidamente em PRESET +/- para seleccionar a estação pré-programada à qual pretende atribuir um nome.**

- 3 Carregue em SYSTEM MENU.**

- 4** Carregue repetidamente em  $\uparrow/\downarrow$  até aparecer “NAME IN” no visor do painel frontal.

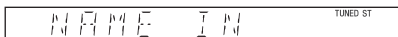

- 5** Carregue em  $\oplus$  ou  $\rightarrow$ .

- 6** Crie um nome utilizando  $\leftarrow/\uparrow/\downarrow/\rightarrow$ .

Carregue em  $\uparrow/\downarrow$  para seleccionar um carácter e depois carregue em  $\rightarrow$  para mover o cursor para a posição seguinte.



Pode introduzir letras, números e outros símbolos para uma estação de rádio.

### Se se enganar

Carregue repetidamente em  $\leftarrow/\rightarrow$  até o carácter que pretende mudar começar a piscar e, em seguida, carregue em  $\uparrow/\downarrow$  para seleccionar o carácter pretendido.

Para apagar o carácter, carregue repetidamente em  $\leftarrow/\rightarrow$  até o carácter a ser apagado piscar e, em seguida, carregue em CLEAR.

- 7** Carregue em  $\oplus$ .

“COMPLETE” aparece no visor do painel frontal e a estação fica memorizada.

- 8** Carregue em SYSTEM MENU.

O menu do sistema desliga-se.

### Quando o nome da estação é definido

- ① Nome da estação  
Ex. “SONY RADIO”
- ② Frequência  
Ex. “FM1 87.50”
- ③ A definição “FM MODE”  
Ex. “STEREO”

### Quando o nome da estação não é definido

- ① Frequência  
Ex. “FM1 87.50”
- ② A definição “FM MODE”  
Ex. “STEREO”

## Visualizar o nome da estação ou a frequência no visor do painel frontal

Quando o sistema está definido como “TUNER FM”, pode ver a frequência no visor do painel frontal.

### Carregue em DISPLAY.

Sempre que carregar em DISPLAY, o visor muda:

- ①  $\rightarrow$  ②  $\rightarrow$  ....  $\rightarrow$  ①  $\rightarrow$  ....

# Utilizar o Radio Data System (RDS)

## O que é o Radio Data System?

O Radio Data System (RDS) é um serviço de transmissão que permite que as estações de rádio enviem informações adicionais juntamente com o sinal regular do programa. Este sintonizador dispõe de funções de RDS fáceis de usar, como a exibição do nome da estação. O RDS só está disponível para as estações de FM.\*

### Nota

- O RDS pode não funcionar convenientemente se a estação sintonizada não transmitir correctamente o sinal de RDS ou se o sinal for fraco.
- \* Nem todas as estações de FM têm um serviço de RDS, nem fornecem o mesmo tipo de serviços. Se não estiver familiarizado com o sistema RDS, verifique junto das estações locais de rádio as informações sobre os serviços RDS prestados na sua área.

## Recepção de transmissões RDS

**Basta seleccionar uma estação da banda FM.**

Quando sintonizar uma estação que fornece serviços RDS, o nome da estação\* aparece no visor do painel frontal.

- \* Se não receber a difusão RDS, o nome da estação poderá não aparecer no visor do painel frontal.

## Controlo para HDMI/Dispositivo de Áudio Externo

# Utilizar a Função Controlo para HDMI para o “BRAVIA” Sync

Esta função só está disponível para televisores com a função “BRAVIA” Sync.

Ligando os componentes Sony compatíveis com a função Controlo para HDMI através de um cabo HDMI, a operação é simplificada como descrito em baixo:

- Modo Cinema (página 59)
- Reprodução Um Toque (página 59)
- Desligar sistema (página 59)
- Controlo de Áudio do Sistema (página 60)
- Limite de Volume (página 60)
- Mesmo Idioma (página 60)

Controlo para HDMI é uma norma de função de controlo mútuo utilizada pela CEC (Consumer Electronics Control) para HDMI (High-Definition Multimedia Interface).

A função Controlo para HDMI não funciona nos seguintes casos:

- Quando liga este sistema a um componente que não é compatível com a função Controlo para HDMI.
- Um componente que não tem uma tomada HDMI.

Existem botões práticos no telecomando do sistema para operação do televisor, como THEATRE, ONE-TOUCH PLAY, TV I/⏻. Para saber mais pormenores, consulte “Controlar o televisor com o telecomando fornecido” (página 76) e o manual de instruções do televisor.

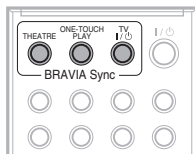

### Nota

- Dependendo do equipamento ligado, a função Controlo para HDMI pode não funcionar. Consulte o manual de instruções fornecido com o componente.
- A função Controlo para HDMI pode não funcionar se ligar um componente que não seja Sony, mesmo que o componente seja compatível com a função Controlo para HDMI.

## Preparar a função Controlo para HDMI

### (Controlo para HDMI - Programação Fácil)

O sistema é compatível com a função Controlo para HDMI - Programação Fácil. Se o televisor for compatível com a função de Controlo para HDMI - Programação Fácil, pode regular a função [CONTROLO PARA HDMI] do sistema automaticamente ao regular o televisor. Para saber mais pormenores, consulte o manual de instruções do televisor.

Se o televisor não for compatível com a função Controlo para HDMI - Programação Fácil, regule a função Controlo para HDMI do sistema e do televisor manualmente.

- 1** **Certifique-se de que o sistema e o televisor estão ligados com um cabo HDMI.**
- 2** **Ligue o televisor e carregue em I/⏻ para ligar o sistema.**
- 3** **Regule o selector de entrada do televisor para que o sinal do sistema, através da entrada HDMI, apareça no ecrã do televisor.**
- 4** **Regule a função Controlo para HDMI do sistema e do televisor.**

Para mais informações sobre as definições do sistema, consulte os seguintes Passos.

Para mais informações sobre a definição do televisor, consulte o manual de instruções do televisor (dependendo do televisor, a predefinição da função Controlo para HDMI pode estar regulada para desactivada).

## Para definir a função [CONTROLO PARA HDMI] para activado/desactivado

- 1** Carregue repetidamente em **FUNCTION +/-** até aparecer a indicação “DVD” no visor do painel frontal.
- 2** Carregue em **[DISPLAY]** com o sistema no modo de paragem.  
O visor do menu de controlo aparece no ecrã do televisor.
- 3** Carregue em **↑/↓** para seleccionar **[CONFIGURAR]** e prima **[+]**.  
Aparecem as opções para [CONFIGURAR].
- 4** Carregue em **↑/↓** para seleccionar [PERSONALIZADA] e, em seguida, carregue em **[+]**.  
Aparece o ecrã de configuração.
- 5** Carregue em **↑/↓** para seleccionar [CONFIGURAÇÃO DO HDMI] e, em seguida, carregue em **[+]**.  
Aparecem as opções para [CONFIGURAÇÃO DO HDMI].
- 6** Carregue em **↑/↓** para seleccionar [CONTROLO PARA HDMI] e, em seguida, carregue em **[+]**.
- 7** Carregue em **↑/↓** para seleccionar uma definição e carregue em **[+]**.
  - [DESACT.]: Desactivado.
  - [ACTIVADO]: Activado.

## Utilizar o Modo Cinema

### (Modo Cinema)

Se o seu televisor for compatível com o Modo Cinema, pode desfrutar de uma óptima qualidade de imagem e de som para filmes e o som será emitido das colunas do sistema automaticamente, premindo THEATRE.

## Ver um DVD com uma só pressão de botão

### (Reprodução Um Toque)

premindo apenas ONE-TOUCH PLAY, liga-se o televisor, o televisor é definido para modo de entrada DVD e o sistema inicia a reprodução de um disco automaticamente.

#### Nota

- A Reprodução Um Toque não funciona quando prime .

O sistema e o televisor funcionam do seguinte modo (por ex.):

Este sistema	Televisor
É ligado. (Se já estiver ligado.)	É ligado. (Se já estiver ligado.)
↓	↓
Muda para a função “DVD”.	Muda para a entrada HDMI.
↓	↓
Inicia a reprodução do disco e emite o som.	Minimiza o nível do som. (Controlo de Áudio do Sistema)

## Desligar o sistema em sincronização com o televisor

### (Desligar sistema)

Quando desliga o televisor através do botão POWER no telecomando do televisor ou TV  no telecomando, o sistema desliga-se automaticamente.

#### Nota

- Antes de utilizar a função Desligar sistema, regule a função para alimentação do televisor. Para saber mais pormenores, consulte o manual de instruções do televisor.
- Dependendo do estado do sistema (por ex. noutra função que não “DVD”, “TV”, ou “USB” ou a reproduzir um CD), o sistema poderá não desligar-se automaticamente.

## Desfrutar do som do televisor a partir das colunas do sistema

### *(Controlo de Áudio do Sistema)*

Pode desfrutar facilmente do som do televisor através do sistema.

Para utilizar esta função, ligue o sistema e o televisor com um cabo SCART (EURO AV) e um cabo HDMI (página 15).

Dependendo do televisor, quando define o sistema para a função “TV”, a função Controlo de Áudio do Sistema é activada. O som do televisor é emitido a partir das colunas do sistema e o volume das colunas do televisor é automaticamente minimizado.

Pode utilizar o Controlo de Áudio do Sistema do seguinte modo:

- Enquanto vê televisão e a função do sistema é alterada para “TV”, o som do televisor é automaticamente emitido a partir das colunas do sistema.
- Enquanto vê televisão e a função do sistema é alterada para “DVD” ou “USB”, o som da função do sistema seleccionada é emitido pelas colunas do sistema; o som do televisor não é emitido através das colunas do televisor.
- Pode controlar o volume do sistema através do telecomando do televisor.
- Se desligar o sistema ou definir a função do sistema para outra opção que não “TV”, “DVD”, ou “USB”, o som do televisor é emitido a partir das colunas do televisor.

Pode também utilizar a função Controlo de Áudio do Sistema através do menu do televisor. Para saber mais pormenores, consulte o manual de instruções do televisor.

#### **Nota**

- Enquanto o televisor estiver em modo PAP (picture and picture), a função de Controlo de Áudio do Sistema não funciona. Quando o televisor sai do modo PAP, o método de saída do televisor regressa ao anterior ao modo PAP.
- Enquanto transfere músicas de um CD de áudio para um dispositivo USB, a função Controlo de Áudio do Sistema não funcionará.

## Definir o Nível de Volume Máximo do Sistema

### *(Limite de Volume)*

Se alterar o método de saída do televisor para as colunas do sistema através do menu do televisor, (ou pressionando THEATRE), pode ser emitido som de volume alto, dependendo do nível de volume do sistema. Pode evitar isto, limitando o nível máximo do volume. Para mais informações, consulte “[VOLUME LIMIT]” (página 49).

## Alterar o idioma para as opções de menu do televisor

### *(Mesmo idioma)*

Quando altera o idioma para as opções de menu do televisor, o idioma das opções de menu do sistema também é alterado. Contudo quando as opções de menu do sistema são apresentadas, esta função não funciona.

## Reproduzir Ficheiros de um Dispositivo USB

Pode reproduzir ficheiros áudio (ficheiros MP3/WMA/AAC)/ficheiros de imagem JPEG/ficheiros de vídeo (ficheiros de vídeo DivX/MPEG4) armazenados num dispositivo USB como o leitor digital de música ou o suporte de armazenamento USB (não fornecidos) ligando o dispositivo USB à unidade.

Para uma lista de dispositivos USB que podem ser ligados à unidade, consulte “Dispositivos USB reproduzíveis” (suplemento).

Os formatos de áudio que podem ser reproduzidos pelo sistema são apenas ficheiros MP3/WMA/AAC\*.

\* Ficheiros com protecção de direitos de autor (Digital Rights Management) não podem ser reproduzidos pelo sistema.

### Nota

- O sistema não pode reproduzir ficheiros WMA/AAC de DATA CDs/DATA DVDs.

### Sobre os dispositivos USB reproduzíveis

- Não utilize dispositivos USB diferentes destes dispositivos USB. O funcionamento de modelos não indicados aqui não é garantido.
- O funcionamento pode não ser sempre garantido, mesmo que utilize estes dispositivos USB.
- Alguns destes dispositivos USB podem não estar disponíveis para compra em certas regiões.
- Durante a reprodução ou transferência de ficheiros, existe uma pequena possibilidade de estas operações serem paradas devido a electricidade estática excessiva no sistema ou no dispositivo USB. Neste caso, retire o dispositivo USB e volte a ligá-lo e, de seguida, execute a operação desde o início.
- Quando formatar um dispositivo USB, certifique-se de que, para o fazer, utiliza o dispositivo em causa, ou software de formatação específico para o dispositivo. Caso contrário, pode não ser possível transferir correctamente do dispositivo USB para o sistema.

- Alguns ficheiros suportados pelo Walkman® não são suportados por este sistema.
- Ao ligar um Walkman® ao sistema, certifique-se de ligar após o visor “Creating Library” ou “Creating Database” no Walkman® ter desaparecido.
- Ao transferir música para um Walkman® utilizando “Media Manager for WALKMAN”, certifique-se que realiza a transferência em formato MP3. Para saber mais pormenores, consulte o manual de instruções fornecido com o Walkman®.

## Ligar o dispositivo USB

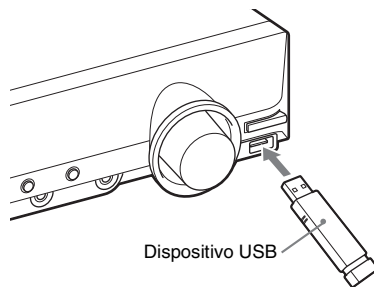

- 1 Carregue repetidamente em FUNCTION +/- até aparecer a indicação “USB” no visor do painel frontal.**
- 2 Ligue um dispositivo USB (leitor digital de música ou suporte de armazenamento USB) à porta (USB).**

Quando liga o dispositivo USB, “READING” aparece no visor do painel frontal até o sistema ler todos os dados do dispositivo USB.

### Nota

- Não force a inserção do dispositivo USB, pois, desta forma, poderá danificar o dispositivo.
- Não ligue quaisquer dispositivos ou objectos para além de um dispositivo USB.
- Pode demorar cerca de 10 segundos até aparecer “READING” no visor do painel frontal, dependendo do tipo de dispositivo USB.

## Para retirar o dispositivo USB

- 1 Carregue em ■ para parar a reprodução.
- 2 Carregue em I/⏻ para desligar o sistema.
- 3 Retire o dispositivo USB.

## Notas sobre dispositivos USB

- O sistema pode reproduzir até 200 pastas, incluindo álbuns (pastas) que não contêm ficheiros áudio e ficheiros de imagem JPEG. Quando existem mais de 200 pastas no dispositivo USB, as pastas reconhecidas pelo sistema variam consoante a configuração de pasta.
- O sistema pode reproduzir os seguintes ficheiros.

Ficheiro	Extensão do ficheiro
Ficheiro MP3	“.mp3”
Ficheiro WMA	“.wma”
Ficheiro AAC	“.m4a”
Ficheiro de imagem JPEG	“.jpg” ou “.jpeg”
Ficheiro de vídeo DivX	“.avi” ou “.divx”
Ficheiro de vídeo MPEG4	“.mp4” ou “.m4v”

O sistema irá reproduzir quaisquer dados com a extensão acima, mesmo que não estejam no formato MP3/WMA/AAC/JPEG/DivX/MPEG4. A reprodução destes dados pode emitir um som agudo que pode danificar o sistema de colunas.

- Os seguintes dispositivos USB/situações podem aumentar o tempo de espera para iniciar a reprodução:
  - um dispositivo USB gravado com uma complicada estrutura em árvore.
  - quando os ficheiros áudio, os ficheiros de imagem JPEG ou os ficheiros de vídeo de outra pasta tiverem acabado de ser reproduzidos.
- Alguns dispositivos USB não podem ser reproduzidos no sistema dependendo do formato do ficheiro.
- O sistema apenas pode reproduzir até ao limite de 8 pastas.

- O sistema pode não ser capaz de reproduzir um ficheiro áudio, um ficheiro de imagem JPEG ou um ficheiro de vídeo dependendo do tipo de ficheiro.
- Quando o dispositivo USB está inserido, o sistema lê todos os ficheiros do dispositivo USB. Se existirem muitas pastas e ficheiros no dispositivo USB, pode demorar algum tempo para terminar a leitura do dispositivo USB.
- Não ligue o sistema e o dispositivo USB através de um hub USB.
- Com alguns dispositivos USB ligados, após a execução de uma operação, pode haver um pequeno atraso antes de ser executado por este sistema.
- Este sistema não suporta obrigatoriamente todas as funções que o dispositivo USB ligado possa ter.
- Os ficheiros gravados num dispositivo como um computador podem não ser reproduzidos na ordem em que foram gravados.
- A ordem de reprodução para o sistema pode ser diferente da ordem de reprodução do dispositivo USB ligado.
- Desligue sempre o sistema, antes de remover o dispositivo USB. Remover o dispositivo USB enquanto o sistema estiver ligado pode corromper os dados do dispositivo USB.
- Não guarde outros tipos de ficheiros ou pastas desnecessárias num dispositivo USB que contenha ficheiros áudio, ficheiros de imagem JPEG ou ficheiros de vídeo.
- As pastas que não contenham ficheiros áudio, ficheiros de imagem JPEG ou ficheiros de vídeo serão ignoradas.
- Não pode ser garantida a compatibilidade com todo o tipo de software de conversão/gravação de MP3/WMA/AAC, dispositivos de gravação e suportes de gravação. Um dispositivo USB incompatível pode produzir ruído ou áudio com interrupções ou pode não reproduzir de todo.
- Não pode ser garantida a compatibilidade com todo o tipo de software de codificação/gravação de MPEG4, dispositivos de gravação e suportes de gravação.
- Antes de utilizar o dispositivo USB, certifique-se de que não existem ficheiros com vírus no dispositivo USB.



## Seleccionar um ficheiro áudio ou pasta

**1** Carregue repetidamente em **FUNCTION +/-** até aparecer a indicação **"USB"** no visor do painel frontal.

**2** Ligue um dispositivo USB à porta **↔ (USB)**.

Após ler todos os dados do dispositivo USB, a lista de pastas aparece no ecrã do televisor.

**3** Carregue em **⏏ DISPLAY**.

O visor do menu de controlo aparece no ecrã do televisor.

**4** Carregue em **↕** para seleccionar **[MÚLTIMÉDIA]**, e carregue em **⊕**.

Aparecem as opções para **[MÚLTIMÉDIA]**.

**5** Quando **[MÚSICA]** é seleccionado, carregue em **DVD MENU**. Quando é seleccionada outra opção que não **[MÚSICA]**, carregue em **↕** para seleccionar **[MÚSICA]**, e carregue em **⊕**.

Aparece uma lista de pastas com ficheiros áudio.

A pasta seleccionada é realçada a amarelo.

LISTA DE PASTAS	
01	Let's Talk About Love (1985)
02	1st Album (1986)
03	In the Middle of Nowhere (1986)
04	Ready for Romance (1986)
05	In the Garden of Venus (1987)
06	Romantic Warriors (1987)
07	Back for Good (1988)
08	Alone (1999)

**6** Carregue em **↕** para seleccionar uma pasta.

■ Para reproduzir ficheiros áudio numa pasta

Carregue em **▷** para iniciar a reprodução da pasta seleccionada.

■ Para seleccionar um ficheiro áudio Carregue em **⊕**.

Aparece a lista de ficheiros existentes na pasta.

LISTA DE FAIXAS	
<input type="checkbox"/>	03 In the Middle of Nowher...
01	Geronimo_s_Cadillac
02	Riding_On_A_White_Swan
03	Give_Me_Peace_On_Earth
04	Sweet_Little_Shella
05	Ten_Thousand_Lonely_Drums
06	Lonely_Tears_In_Chinatown
07	In_Shaire

Carregue em **↕** para seleccionar um ficheiro e carregue em **⊕**.

O sistema começa a reproduzir o ficheiro seleccionado. Pode desactivar a lista de ficheiros carregando em **DVD MENU**. Ao carregar novamente em **DVD MENU**, aparece a lista de pastas.

### Sugestão

- O sistema reconhece até 150 ficheiros áudio numa só pasta.

## Para avançar para a página seguinte ou anterior

Carregue em **→ / ←**.

## Para parar a reprodução

Carregue em **■**.

## Para reproduzir o ficheiro áudio seguinte ou anterior

Carregue em **▶▶** para reproduzir o ficheiro áudio seguinte. Carregue em **◀◀** duas vezes para reproduzir o ficheiro áudio anterior.

Quando carrega em **◀◀** uma vez, pode ir para o início do ficheiro áudio actual.

Repare que pode seleccionar a pasta seguinte carregando continuamente em **▶▶** depois do último ficheiro na pasta actual, mas não pode voltar à pasta anterior carregando em **◀◀**. Para voltar à pasta anterior, seleccione a pasta a partir da lista de pastas.

## Para voltar ao ecrã anterior

Carregue em **↶ RETURN**.

## Para ligar/desligar o visor

Carregue em **DVD MENU**.

## Para seleccionar a pasta através do telecomando

Durante a reprodução ou pausa, pode seleccionar a pasta desejada rapidamente carregando em +/-.

## Outras operações

Consulte “Outras operações” (página 27).

## Seleccionar um ficheiro de imagem JPEG ou pasta

**1** Carregue repetidamente em **FUNCTION +/-** até aparecer a indicação “USB” no visor do painel frontal.

**2** Ligue um dispositivo USB à porta (USB).

Após ler todos os dados do dispositivo USB, a lista de pastas aparece no ecrã do televisor.

**3** Carregue em **DISPLAY**.

O visor do menu de controlo aparece no ecrã do televisor.

**4** Carregue em para seleccionar [MULTIMÉDIA], e carregue em .

Aparecem as opções para [MULTIMÉDIA].

**5** Quando [FOTO] é seleccionado, carregue em **DVD MENU**. Quando é seleccionada outra opção que não [FOTO], carregue em para seleccionar [FOTO], e carregue em .

Aparece uma lista de pastas com ficheiros JPEG.

A pasta seleccionada é realçada a amarelo.

LISTA DE PASTAS	
01	Happy birthday
02	Travelling 01
03	2003.08.20
04	Flowers
05	Travelling 02
06	Animals
07	2003.11.16
08	2003.12.03

**6** Carregue em para seleccionar uma pasta.

■ Para avançar para a página seguinte ou anterior

Carregue em / .

■ Para reproduzir ficheiros de imagem JPEG numa pasta como apresentação de diapositivos

Carregue em para iniciar a reprodução da pasta seleccionada.

As imagens JPEG são reproduzidas como apresentação de diapositivos. Pode alterar o intervalo da apresentação de diapositivos (página 65) e adicionar efeitos à apresentação de diapositivos (página 65).

■ Para seleccionar um ficheiro de imagem JPEG para apresentar o navegador de imagem

Carregue em **PICTURE NAVI**.

Pré-visualizações das imagens dos ficheiros de imagem JPEG da pasta aparecem em 16 ecrãs secundários.

1	2	3	4
5	6	7	8
9	10	11	12
13	14	15	16

Carregue em / / / para seleccionar o ficheiro de imagem JPEG que pretende ver e carregue em .

Para voltar ao ecrã anterior, carregue em RETURN.

### Sugestão

- O sistema reconhece até 150 ficheiros de imagem JPEG numa só pasta.

## Para reproduzir o ficheiro de imagem JPEG seguinte ou anterior

Carregue em / quando não aparecer o visor do menu de controlo. Repare que pode seleccionar a pasta seguinte carregando continuamente em depois da última imagem na pasta actual, mas não pode voltar à pasta anterior carregando em . Para voltar à pasta anterior, seleccione a pasta a partir da lista de pastas.

## Para rodar um ficheiro de imagem JPEG

Quando é visualizado um ficheiro de imagem JPEG no ecrã do televisor, pode rodar o ficheiro de imagem JPEG em incrementos de 90 graus. Carregue em / ao visualizar um ficheiro de imagem JPEG.

Carregue em CLEAR para voltar à vista normal.

### Nota

- Não pode rodar o ficheiro de imagem JPEG quando configurou [RESOLUÇÃO JPEG] em [CONFIGURAÇÃO DO HDMI] para [(1920 × 1080i) AD ] ou [(1920 × 1080i) AD].

## Para parar a reprodução

Carregue em .

## Para ligar/desligar o visor

Carregue em DVD MENU.

## Para seleccionar a pasta através do telecomando

Durante a reprodução ou pausa, pode seleccionar a pasta desejada rapidamente carregando em +/-.

## Outras operações

Consulte “Outras operações” (página 27).

## Seleccionar a duração da apresentação de diapositivos dos ficheiros de imagem JPEG

### 1 Carregue em DISPLAY.

O visor do menu de controlo aparece no ecrã do televisor.

### 2 Carregue em / para seleccionar [INTERVALO] e, em seguida, carregue em .

Aparecem as opções para [INTERVALO].

### 3 Carregue em / para seleccionar uma definição.

- [NORMAL]: Pode configurar a duração standard.
- [RÁPIDO]: Pode definir a duração para inferior a [NORMAL].
- [LONGO 1]: Pode definir a duração para superior a [NORMAL].

- [LONGO 2]: Pode definir a duração para superior a [LONGO 1].

### 4 Carregue em .

#### Nota

- Alguns ficheiros de imagem JPEG podem demorar mais tempo a serem apresentados do que a opção seleccionada indica. Especialmente os ficheiros de imagem JPEG ou os ficheiros de imagem JPEG com 3.000.000 pixels ou mais.

## Seleccionar um efeito para os ficheiros de imagem JPEG na apresentação de diapositivos

### 1 Carregue em DISPLAY.

O visor do menu de controlo aparece no ecrã do televisor.

### 2 Carregue em / para seleccionar [EFEITO] e, em seguida, carregue em .

Aparecem as opções para [EFEITO].

### 3 Carregue em / para seleccionar uma definição.

- [MODO 1]: O ficheiro de imagem JPEG move-se de cima para baixo.
- [MODO 2]: O ficheiro de imagem JPEG estende-se a partir do lado esquerdo para o lado direito do ecrã do televisor.
- [MODO 3]: O ficheiro de imagem JPEG estende-se a partir do centro do ecrã do televisor.
- [MODO 4]: Os ficheiros de imagem JPEG passam aleatoriamente por todos os efeitos.
- [MODO 5]: O ficheiro de imagem JPEG seguinte desliza sobre a imagem anterior.
- [DESACT.]: Desactivado.

### 4 Carregue em .

#### Nota

- A definição [EFEITO] não produz efeito quando define [RESOLUÇÃO JPEG] em [CONFIGURAÇÃO DO HDMI] para [(1920 × 1080i) AD ] ou [(1920 × 1080i) AD] (página 50).

## Seleccionar um ficheiro ou pasta de vídeo

**1** Carregue repetidamente em **FUNCTION +/-** até aparecer a indicação **“USB”** no visor do painel frontal.

**2** Ligue um dispositivo USB à porta **↔ (USB)**.

Após ler todos os dados do dispositivo USB, a lista de pastas aparece no ecrã do televisor.

**3** Carregue em **☰ DISPLAY**.

O visor do menu de controlo aparece no ecrã do televisor.

**4** Carregue em **↑/↓** para seleccionar **[MULTIMÉDIA]**, e carregue em **⊕**.

Aparecem as opções para **[MULTIMÉDIA]**.

**5** Quando **[VIDEO]** é seleccionado, carregue em **DVD MENU**. Quando é seleccionada outra opção que não **[VIDEO]**, carregue em **↑/↓** para seleccionar **[VIDEO]**, e carregue em **⊕**.

Aparece uma lista de pastas com ficheiros de vídeo.

A pasta seleccionada é realçada a amarelo.

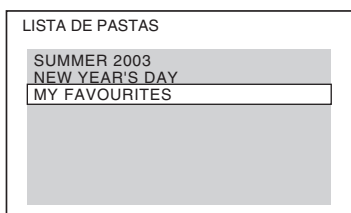

**6** Carregue em **↑/↓** para seleccionar uma pasta.

■ Para reproduzir ficheiros de vídeo numa pasta

Carregue em **▷** para iniciar a reprodução da pasta seleccionada.

■ Para seleccionar um ficheiro de vídeo

Carregue em **⊕**.

Aparece a lista de ficheiros existentes na pasta.

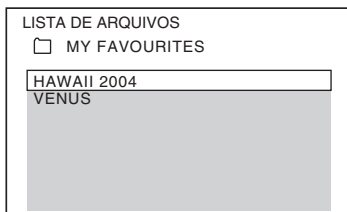

Carregue em **↑/↓** para seleccionar um ficheiro e carregue em **⊕**.

O sistema começa a reproduzir o ficheiro seleccionado. Pode desactivar a lista de ficheiros carregando em **DVD MENU**. Ao carregar novamente em **DVD MENU**, aparece a lista de pastas.

## Para avançar para a página seguinte ou anterior

Carregue em **•→ / ←•**.

## Para parar a reprodução

Carregue em **■**.

## Para reproduzir o ficheiro de vídeo seguinte ou anterior

Carregue em **▶▶** para reproduzir o ficheiro de vídeo seguinte. Carregue em **◀◀** para reproduzir o ficheiro de vídeo anterior.

Quando carrega em **◀◀** uma vez, pode ir para o início do ficheiro de vídeo actual.

Repare que pode seleccionar a pasta seguinte carregando continuamente em **▶▶** depois do último ficheiro na pasta actual, mas não pode voltar à pasta anterior carregando em **◀◀**. Para voltar à pasta anterior, seleccione a pasta a partir da lista de pastas.

## Para voltar ao ecrã anterior

Carregue em **↶ RETURN**.

## Para ligar/desligar o visor

Carregue em **DVD MENU**.

## Para seleccionar a pasta através do telecomando

Durante a reprodução ou pausa, pode seleccionar a pasta desejada rapidamente carregando em +/-.

## Outras operações

Consulte “Outras operações” (página 27).

### Nota

- Para mais informações sobre ficheiros de vídeo, consulte “Desfrutar de Ficheiros de Vídeo” (página 42).

## Seleccionar prioridade de reprodução do tipo de ficheiro

Pode seleccionar a prioridade de reprodução quando ficheiros multimédia misturados (ficheiros áudio, ficheiros de imagem JPEG ou ficheiros de vídeo) estão no dispositivo USB.

- 1 Carregue repetidamente em FUNCTION +/- até aparecer a indicação “USB” no visor do painel frontal.**
- 2 Ligue um dispositivo USB à porta (USB).**  
Após ler todos os dados do dispositivo USB, a lista de pastas aparece no ecrã do televisor.
- 3 Carregue em DISPLAY.**  
O visor do menu de controlo aparece no ecrã do televisor.
- 4 Carregue em para seleccionar [MULTIMÉDIA], e carregue em .**  
Aparecem as opções para [MULTIMÉDIA].
- 5 Carregue em para seleccionar uma definição.**
  - **[MÚSICA]:** A reprodução de ficheiros áudio tem prioridade.
  - **[VÍDEO]:** A reprodução de ficheiros de vídeo tem prioridade.
  - **[FOTO]:** A reprodução de ficheiros de imagem JPEG tem prioridade. Pode reproduzir ficheiros de imagem JPEG como uma apresentação de diapositivos.

## 6 Carregue em .

Para obter informações detalhadas sobre a prioridade de reprodução de tipos de ficheiro na definição [MULTIMÉDIA], consulte “Prioridade de reprodução de tipos de ficheiro” (página 98).

## Apresentar a lista de ficheiros áudio/ficheiros de imagem JPEG/ficheiros de vídeo

- 1 Carregue em DISPLAY durante a reprodução.**  
O visor do menu de controlo aparece no ecrã do televisor.
- 2 Carregue em para seleccionar [NAVEGAR], e carregue em .**  
Aparecem as opções para [NAVEGAR].
- 3 Carregue em para seleccionar a lista desejada e carregue em .**
  - **[LISTA DE PASTAS]:** Aparece a lista de pastas. Siga o Passo 6 de “Seleccionar um ficheiro áudio ou pasta” (página 63), “Seleccionar um ficheiro de imagem JPEG ou pasta” (página 64) ou “Seleccionar um ficheiro ou pasta de vídeo” (página 66).
  - **[LISTA DE IMAGENS]** (apenas ficheiros de imagem JPEG): As pré-visualizações dos ficheiros de imagem JPEG da pasta aparecem em 16 ecrãs secundários. Siga o Passo 2 de “Seleccionar um ficheiro de imagem JPEG ou pasta” (página 64).

## Reproduzir Repetidamente

*(Reprodução repetitiva)*

Pode reproduzir os ficheiros áudio/ficheiros de imagem JPEG/ficheiros de vídeo no dispositivo USB repetidamente.

- 1 Carregue em DISPLAY durante a reprodução.**  
O visor do menu de controlo aparece no ecrã do televisor.

- 2** Carregue em **↑/↓** para seleccionar **↶** [REPETIÇÃO] e, em seguida, carregue em **⊕**.

Aparecem as opções de [REPETIÇÃO].

- 3** Carregue em **↑/↓** para seleccionar a opção que pretende repetir.

- [DESACT.]: Desactivado.
- [MEMÓRIA]: Pode repetir todas as pastas no dispositivo USB.
- [PASTA]: Pode repetir a pasta actual.
- [FAIXA] (apenas ficheiros áudio): Pode repetir o ficheiro actual.
- [FICHEIRO] (apenas ficheiros de vídeo): Pode repetir o ficheiro actual.

- 4** Carregue em **⊕**.

O item é seleccionado.

### Para voltar ao modo de reprodução normal

Carregue em CLEAR ou seleccione [DESACT.] no Passo 3.

### Para desactivar o Visor do menu de controlo

Carregue repetidamente em **☰** DISPLAY até desactivar o visor do menu de controlo.

## Procurar um ficheiro ou pasta

Pode procurar um dispositivo USB por ficheiro áudio, ficheiro de imagem JPEG, ficheiro de vídeo ou pasta. Como os ficheiros áudio, ficheiros de imagem JPEG e ficheiros de vídeo têm um número atribuído no dispositivo USB, pode seleccionar o ficheiro áudio, o ficheiro de imagem JPEG ou o ficheiro de vídeo desejado inserindo o seu número.

- 1** Carregue em **☰** DISPLAY.

O visor do menu de controlo aparece no ecrã do televisor.

- 2** Carregue em **↑/↓** para seleccionar o método de procura.

- [FAIXA]: Ficheiros áudio.
- [FICHEIRO]: ficheiros de imagem JPEG/ ficheiros de vídeo.
- [PASTA]: Pastas.

[\*\* (\*\*\*)] é seleccionada (\*\* refere-se a um número).

O número entre parêntesis indica o número total de ficheiros áudio, ficheiros de imagem JPEG, ficheiros de vídeo ou pastas.

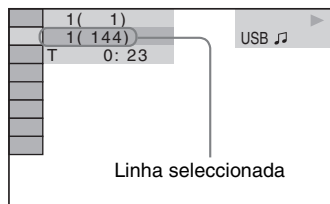

- 3** Carregue em **⊕**.

[\*\* (\*\*\*)] muda para [- - (\*\*\*)].

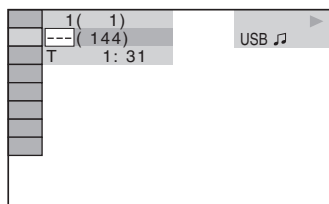

- 4** Carregue em **↑/↓** ou nas teclas numéricas para seleccionar o número desejado.

Se se enganar, carregue em CLEAR para cancelar o número.

- 5** Carregue em **⊕**.

O sistema inicia a reprodução a partir do número seleccionado.

## Ver a informação de um ficheiro áudio no visor do painel frontal

Carregue em DISPLAY repetidamente.

Sempre que carregar em DISPLAY durante a reprodução do dispositivo USB, o visor muda:

① ↔ ②

① Tempo de reprodução e número da faixa actual

② Nome da faixa (ficheiro)\*

\* Se um ficheiro MP3 tiver a etiqueta ID3, o sistema apresentará um nome de pasta/nome de faixa (ficheiro) das informações de etiqueta ID3. O sistema suporta ID3 ver 1.0/1.1/2.2/2.3. A visualização de informações de etiqueta ID3 ver 2.2/2.3 tem prioridade quando as etiquetas ID3 ver 1.0/1.1 e ver 2.2/2.3 são utilizadas para um só ficheiro MP3.

**Nota**

- Se o nome de um ficheiro áudio não puder ser mostrado, aparece “\*” no visor do painel frontal.
- O nome do ficheiro pode não ser exibido dependendo do texto.
- O tempo de reprodução de ficheiros áudio pode não ser apresentado correctamente.

## Ver a informação de um ficheiro áudio/ficheiro de vídeo no ecrã do televisor

Pode visualizar as informações de um ficheiro áudio/ficheiro de vídeo, tais como: informação da duração, nome de uma pasta/ficheiro áudio/ficheiro de vídeo e taxa de bits de áudio (a quantidade de dados por segundo do áudio actual) no ecrã do televisor.

### Carregue em DISPLAY durante a reprodução.

A informação de um ficheiro áudio aparece no ecrã do televisor.

### Exemplo de reprodução de um ficheiro áudio

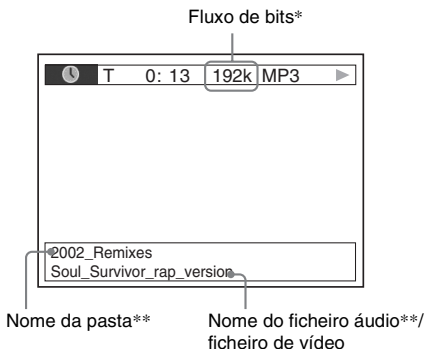

\* Aparece quando está a ser reproduzido um ficheiro áudio.

\*\* Se um ficheiro MP3 tiver a etiqueta ID3, o sistema apresentará um nome de pasta/nome de faixa (ficheiro) das informações de etiqueta ID3. O sistema suporta ID3 ver 1.0/1.1/2.2/2.3. A visualização de informações de etiqueta ID3 ver 2.2/2.3 tem prioridade quando as etiquetas ID3 ver 1.0/1.1 e ver 2.2/2.3 são utilizadas para um só ficheiro MP3.

**Nota**

- Os caracteres/marcas podem não ser apresentados em alguns idiomas.
- Dependendo do tipo de ficheiro a ser reproduzido, o sistema só pode mostrar um número limitado de caracteres. Além disso, dependendo do ficheiro, nem todos os caracteres de texto são visualizados.

## Verificar a informação da data do ficheiro de imagem JPEG

Pode verificar as informações de data durante a reprodução quando o código Exif\* estiver gravado no ficheiro de imagem JPEG.

### Carregue em DISPLAY durante a reprodução.

O visor do menu de controlo aparece no ecrã do televisor.

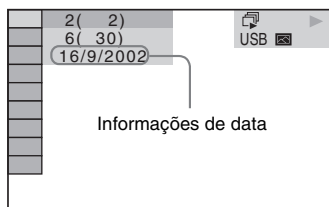

\* “Exchangeable Image File Format” é um formato para câmaras digitais definido pela Japan Electronics and Information Technology Industries Association (JEITA).

# Transferir Músicas num Dispositivo USB

Pode transferir músicas de CD de áudio num dispositivo USB, convertendo-as para o formato MP3. Pode também transferir ficheiros MP3 de um DATA CD/DATA DVD para um dispositivo USB.





Para ligar o dispositivo USB, consulte “Ligar o dispositivo USB” (página 61).

A música transferida limita-se apenas a uma utilização privada. A utilização de música para além deste limite requer permissão por parte dos detentores dos direitos de autor.

## Notas sobre transferência USB

- Não ligue a unidade e o dispositivo USB através de um hub USB.
- Certifique-se de que existe espaço suficiente no dispositivo USB para transferência.
- Não retire o dispositivo USB enquanto procede à transferência.
- Quando transfere faixas de um CD, as faixas são gravadas como ficheiros MP3 de 128 kbps.
- Quando transfere ficheiros MP3 de um DATA CD/DATA DVD, os ficheiros MP3 são transferidos com a mesma taxa de bits dos ficheiros MP3 originais.
- A informação de texto do CD não é transferida nos ficheiros MP3 criados.
- Se parar uma transferência a meio, o ficheiro MP3 que estava a ser criado é eliminado.
- A transferência pára automaticamente se:
  - O dispositivo USB ficar sem espaço durante a transferência.
  - O número de ficheiros MP3 no dispositivo USB atinge o limite reconhecido pelo sistema.
- Pode armazenar até 150 ficheiros numa pasta.
- Pode armazenar até 199 pastas num só dispositivo USB.
- Se uma pasta ou ficheiro que está a tentar transferir já existir no dispositivo USB com o mesmo nome, será adicionado um número sequencial depois do nome sem copiar por cima da pasta ou ficheiro original.

## Transferir faixas de um CD de áudio para um dispositivo USB

- 1 Insira um CD de áudio.
- 2 Carregue em  DISPLAY com o sistema no modo de paragem. O visor do menu de controlo aparece no ecrã do televisor.
- 3 Carregue em  para seleccionar  [TRANSFERÊNCIA USB] e, em seguida, carregue em  .

- 4 Carregue em  . “READING” aparece no visor do painel frontal até as faixas gravadas no CD de áudio aparecerem no ecrã do televisor.

### Nota

- Demora vários minutos a exibir as faixas, dependendo do número de faixas.

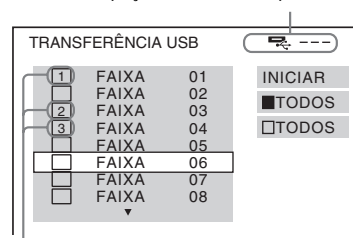

- 5 Selecciona uma faixa que deseja transferir.

Espaço restante do dispositivo USB





Faixas a serem transferidas.

### ■ Para seleccionar a faixa desejada



Carregue em  para seleccionar a faixa e, em seguida, carregue em  .

As faixas são marcadas na ordem que seleccionou.

### ■ Para seleccionar todas as faixas do CD de áudio

Carregue em  para seleccionar [■ TODOS] e, em seguida, carregue em  .

### ■ Para cancelar a faixa

Carregue em  para seleccionar a faixa e, em seguida, carregue em  . A marca na faixa é retirada.



■ **Para cancelar todas as faixas**  
Carregue em  $\leftarrow/\uparrow/\downarrow/\rightarrow$  para seleccionar  $[\square \text{ TODOS}]$  e, em seguida, carregue em  $(+)$ .

**6** Carregue em  $\leftarrow/\uparrow/\downarrow/\rightarrow$  para seleccionar **[INICIAR]** e, em seguida, carregue em  $(+)$ .

O sistema começa a transferência e o estado da transferência aparece.

Para cancelar a transferência, carregue em ■.

## Transferir ficheiros MP3 de um DATA CD/DATA DVD para um dispositivo USB

**1** Insira um DATA CD/DATA DVD.

**2** Carregue em  $(\text{INFO})$  **DISPLAY** com o sistema no modo de paragem.

O visor do menu de controlo aparece no ecrã do televisor.

**3** Carregue em  $\uparrow/\downarrow$  para seleccionar  $(\text{USB})$  **[TRANSFERÊNCIA USB]** e, em seguida, carregue em  $(+)$ .

**4** Carregue em  $\uparrow/\downarrow$  para seleccionar **[FAIXA]** ou **[PASTA]** e, em seguida, carregue em  $(+)$ .

- **[FAIXA]:** Aparecem as faixas gravadas no DATA CD/DATA DVD. Pode transferir os ficheiros MP3 desejados.
- **[PASTA]:** Aparecem as pastas gravadas no DATA CD/DATA DVD. Pode transferir todos os ficheiros MP3 da pasta. Vá para o Passo 6.

“READING” aparece no visor do painel frontal até as faixas/pastas aparecerem no ecrã do televisor.

### Nota

- Demora vários minutos a exibir as faixas/pastas, dependendo do número de faixas/pastas.

**5** Carregue em  $\uparrow/\downarrow$  para seleccionar a pasta desejada e, em seguida, carregue em  $(+)$ .

São apresentados os ficheiros MP3 na pasta seleccionada.

**6** Selecciono o ficheiro/pasta MP3 que quer transferir.

Espaço restante do dispositivo USB

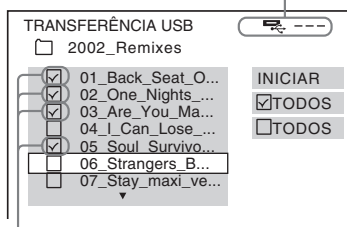

Ficheiros/pastas MP3 a ser transferidos.

■ **Para seleccionar o ficheiro/pasta MP3 desejado (a)**

Carregue em  $\uparrow/\downarrow$  para seleccionar o ficheiro/pasta MP3 e, em seguida, carregue em  $(+)$ .

Os ficheiros/pastas MP3 estão marcados.

■ **Para seleccionar todos os ficheiros/pastas MP3**

Carregue em  $\leftarrow/\uparrow/\downarrow/\rightarrow$  para seleccionar  $[\checkmark \text{ TODOS}]$  e, em seguida, carregue em  $(+)$ .

■ **Para cancelar o ficheiro/pasta MP3**

Carregue em  $\uparrow/\downarrow$  para seleccionar o ficheiro/pasta MP3 e, em seguida, carregue em  $(+)$ . A marca no ficheiro/pasta MP3 é retirada.

■ **Para cancelar todos os ficheiros/pastas MP3**

Carregue em  $\leftarrow/\uparrow/\downarrow/\rightarrow$  para seleccionar  $[\square \text{ TODOS}]$  e, em seguida, carregue em  $(+)$ .

**7** Carregue em  $\leftarrow/\uparrow/\downarrow/\rightarrow$  para seleccionar **[INICIAR]** e, em seguida, carregue em  $(+)$ .

O sistema começa a transferência e o estado da transferência aparece.

Para cancelar a transferência, carregue em ■.

## Transferência com uma só pressão de botão

Pode transferir faixas/ficheiros MP3 para um dispositivo USB utilizando REC TO USB.

### Transferir todas as faixas de um CD de áudio ou todos os ficheiros MP3 para um dispositivo USB

As faixas de um CD de áudio são transferidas para um dispositivo USB sendo convertidas para o formato MP3.

- 1** Insira um CD/DATA CD/DATA DVD de áudio.
- 2** Carregue em ■.
- 3** Carregue em REC TO USB na unidade. REC TO USB acende-se e “READING” aparece no visor do painel frontal. De seguida, “PUSH PLAY” e o espaço restante do dispositivo USB aparecem alternadamente no visor do painel frontal.

#### **4** Carregue em ▷.

Início da transferência.

Quando a transferência estiver completa, “COMPLETE” aparece no visor do painel frontal e o disco e o dispositivo USB param automaticamente.

Para cancelar a transferência, carregue em ■.

### Transferir uma só faixa de um CD de áudio ou um só ficheiro MP3 para um dispositivo USB

Pode transferir a faixa/ficheiro MP3 que está actualmente em reprodução. Uma faixa de um CD de áudio é transferida para um dispositivo USB sendo convertida para o formato MP3.

- 1** Insira um CD/DATA CD/DATA DVD de áudio.
- 2** Selecione a faixa/ficheiro MP3 pretendido e, de seguida, carregue em ▷.

Início da reprodução da faixa/ficheiro MP3 pretendido.

#### **3** Carregue em REC TO USB na unidade.

REC TO USB acende-se e “READING” aparece no visor do painel frontal. De seguida, “PUSH PLAY” e o espaço restante do dispositivo USB aparecem alternadamente no visor do painel frontal.

#### **4** Carregue em ▷.

Início da transferência da faixa/ficheiro MP3 seleccionado.

Quando a transferência estiver completa, “COMPLETE” aparece no visor do painel frontal e o disco e o dispositivo USB param automaticamente.

Para cancelar a transferência, carregue em ■.

## Regras de criação de pastas e ficheiros

Quando está a fazer a transferência para um dispositivo USB, é criada uma pasta “MUSIC” directamente abaixo de “ROOT”. As pastas e os ficheiros são criados nesta pasta “MUSIC” do seguinte modo, de acordo com o método e fonte de transferência.

- Ao transferir todas as faixas de um CD de áudio ou todos os ficheiros MP3 num DATA CD/DATA DVD

Fonte	Nome da pasta	Nome do ficheiro
MP3	O mesmo que a fonte de transferência <sup>1)</sup>	
CD de áudio	“FLDR001” <sup>2)</sup>	“TRACK001” <sup>3)</sup>

- Ao transferir uma só faixa de um CD de áudio ou um só ficheiro MP3 num DATA CD/DATA DVD

Fonte	Nome da pasta	Nome do ficheiro
MP3	“REC1-MP3” <sup>4)</sup>	O mesmo que a fonte de transferência <sup>1)</sup>
CD de áudio	“REC1-CD” <sup>4)</sup>	“TRACK001” <sup>3)</sup>

<sup>1)</sup>O nome tem até 64 caracteres (incluindo a sua extensão).

<sup>2)</sup>A seguir, as pastas estão por ordem numérica.

<sup>3)</sup>A seguir, os ficheiros estão por ordem numérica.

<sup>4)</sup>Um novo ficheiro é transferido na pasta “REC1-MP3” ou “REC1-CD” de cada vez que a transferência REC1 é efectuada.

## Eliminar ficheiros áudio de um dispositivo USB

Pode apagar ficheiros áudio (“.mp3”, “.wma”, ou “.m4a”) no dispositivo USB.

**1** Carregue repetidamente em **FUNCTION +/-** até aparecer a indicação “USB” no visor do painel frontal.

**2** Carregue em **↑/↓** para seleccionar uma pasta.

■ Para eliminar todos os ficheiros áudio numa pasta

Carregue em CLEAR.

■ Para eliminar um ficheiro áudio

Carregue em **⊕**.

Aparece a lista de ficheiros existentes na pasta.

Carregue em **↑/↓** para seleccionar o ficheiro áudio desejado e, em seguida, carregue em CLEAR.

**3** Carregue em **←/→** para seleccionar [SIM] e, em seguida, carregue em **⊕**.

Para cancelar, seleccione [NÃO] e, em seguida, carregue em **⊕**.

### Nota

- Não retire o dispositivo USB enquanto procede à eliminação.
- Se a pasta a ser eliminada contiver ficheiros de formato não-áudio ou sub-pastas, estes são eliminados da lista no ecrã do televisor, mas não eliminados do dispositivo USB.

## Utilizar um Telemóvel Sony Ericsson

Pode ligar um telemóvel Sony Ericsson ao sistema e usufruir da sua música através deste sistema ou transferir música deste sistema para o telemóvel.

**1** Ligue o telemóvel à porta **↔ (USB)**.

**2** Defina o modo de transferência de dados do seu telemóvel para **Transferência de Ficheiros (Armazenamento em Massa)**.

Para saber mais pormenores, consulte o manual de instruções fornecido com o telemóvel.

**3** Efectue a reprodução ou efectue a transferência através do sistema.

- Reproduzir: Consultar “Reproduzir Ficheiros de um Dispositivo USB” (página 61).
- Transferir: Consultar “Transferir Músicas num Dispositivo USB” (página 70).

### Nota

- Ligue a este sistema com o telemóvel ligado.
- Utilize o cabo USB fornecido com o telemóvel quando o ligar ao sistema.
- Enquanto o telemóvel estiver ligado a este sistema, não introduza ou retire o cartão de memória.
- Alguns ficheiros suportados pelo telemóvel podem não ser suportados pelo sistema.
- Quando uma música é registada numa lista de reprodução de músicas no seu telemóvel e apaga a música através deste sistema, a entrada da lista de reprodução não é modificada.

# Utilizar o Adaptador DIGITAL MEDIA PORT

O adaptador DIGITAL MEDIA PORT (DMPORT) permite desfrutar do som de uma fonte áudio portátil ou computador. Ligando um adaptador DIGITAL MEDIA PORT, pode desfrutar do som do componente ligado no sistema.

Os adaptadores DIGITAL MEDIA PORT disponíveis variam em cada área.

Para obter mais detalhes sobre como ligar o adaptador DIGITAL MEDIA PORT, consulte a página 16.

## Nota

- Não ligue um adaptador que não o adaptador DIGITAL MEDIA PORT.
- Não ligue ou desligue o adaptador DIGITAL MEDIA PORT ao/a partir do aparelho enquanto o sistema estiver ligado.

## Sugestão

- Dependendo do tipo de adaptador DIGITAL MEDIA PORT, poderá utilizar um componente ligado utilizando um dos botões no telecomando ou no aparelho. A seguinte ilustração mostra um exemplo dos botões que podem ser utilizados neste caso.

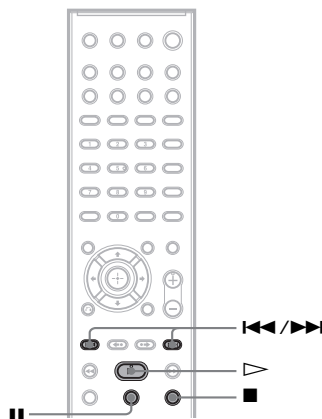

## Reproduzir o componente ligado no sistema

**1** Carregue repetidamente em **FUNCTION +/-** até aparecer a indicação “DMPORT” no visor do painel frontal.

**2** Inicie a reprodução do componente ligado.

O som e imagens do componente ligado são reproduzidos no sistema ou televisor ligado.

Para saber mais detalhes sobre o funcionamento, consulte o manual de instruções do adaptador DIGITAL MEDIA PORT.

## Nota

- Dependendo do tipo de adaptador DIGITAL MEDIA PORT, as imagens são também emitidas. Neste caso, o sistema emite apenas o sinal EURO AV  OUTPUT (TO TV), independentemente do tipo de sinal de vídeo.

## Obter o melhor som surround para uma sala

### [FORMAÇÃO ALTIFAL.]

Dependendo da forma da sala, há algumas colunas que não pode instalar. Para o melhor som surround, a Sony recomenda que decida, em primeiro lugar, a posição das colunas.

**1** Carregue repetidamente em **FUNCTION +/-** até aparecer a indicação “DVD” no visor do painel frontal.

**2** Carregue em **DISPLAY** com o sistema no modo de paragem.

O visor do menu de controlo aparece no ecrã do televisor.

**3** Carregue em **↑/↓** para seleccionar **[CONFIGURAR]** e prima **+**.

Aparecem as opções para [CONFIGURAR].

**4** Carregue em **↑/↓** para seleccionar **[PERSONALIZADA]** e, em seguida, carregue em **+**.

Aparece o ecrã de configuração.

**5** Carregue em **↑/↓** para seleccionar **[CONFIGURAR AUDIO]** e, em seguida, carregue em **+**.

Aparecem as opções para [CONFIGURAR AUDIO].

**6** Carregue em **↑/↓** para seleccionar **[FORMAÇÃO ALTIFAL.]** e, em seguida, carregue em **+**.

Aparecem as opções para [FORMAÇÃO ALTIFAL.].

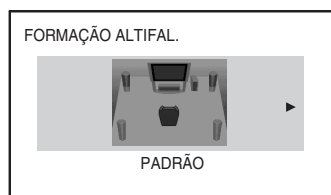

**7** Carregue em **←/→** para seleccionar uma programação.

- [PADRÃO]: Selecciona esta opção quando instala todas as colunas normalmente.
- [SEM CENTRAL]: Selecciona esta opção apenas quando instalar as colunas frontal e surround.
- [SEM SURROUND]: Selecciona esta opção apenas quando instalar as colunas central e frontais.
- [FRENTE APENAS]: Selecciona esta opção apenas quando instalar as colunas frontais.
- [SÓ À FRENTE]: Selecciona esta opção quando instalar todas as colunas em frente da posição de audição.
- [SÓ À FRENTE - SEM CENTRAL]: Selecciona esta opção quando instalar as colunas frontal e surround em frente da posição de audição.

**8** Carregue em **+**.

# Controlar o televisor com o telecomando fornecido

Pode controlar o televisor (apenas Sony) utilizando os seguintes botões. Utilize estes botões (que não TV I/⏻, THEATRE e TV INPUT) enquanto prime o botão TV.

## Nota

- Pode não ser possível controlar o televisor ou utilizar alguns dos botões, dependendo do televisor.

## Se carregar nos botões

TV I/⏻	Ligar/desligar o televisor.
THEATRE	Desfrutar de óptima qualidade de imagem adequada a filmes.
TV INPUT	Alternar a fonte de entrada entre o televisor e outras fontes de entrada.
VOLUME +/-*	Regular o volume do televisor.
PROG +/-*	Seleccionar o canal do televisor.
Teclas numéricas*, -/-*	Seleccionar o canal do televisor.
ENTER*	
TOOLS*	Apresentar o menu de operações para o ecrã actual.
RETURN*	Regressar ao canal ou camada anterior do menu do televisor.
MENU*	Apresentar o menu do televisor.
MUTING*	Desligar o som temporariamente.
←/↑/↓/→*, ⊕ *	Seleccionar o item no menu.

\* Utilize estes botões enquanto carrega no botão TV.

# Utilizar o efeito de som

## Reforçar as frequências de graves

Pode reforçar as frequências de graves.

### Carregue em DYNAMIC BASS.

“D. BASS ON” aparece no visor do painel frontal e as frequências de graves são efectivamente reforçadas.

### Para desligar o efeito de som

Carregue novamente em DYNAMIC BASS.

## Desfrutar do som em volume baixo

Pode desfrutar dos efeitos de som ou dos diálogos, como o faria numa sala de cinema, mesmo em volume baixo. É útil para ver filmes à noite.

### Carregue em NIGHT.

“NIGHT ON” aparece no visor do painel frontal e o efeito de som é activado.

## Nota

- Este efeito não funciona no caso de um Super Audio CD. Quando insere um Super Audio CD durante “NIGHT ON”, o efeito de som desliga-se automaticamente.
- Quando o som é emitido a partir da coluna central, este efeito é mais pronunciado, tornando mais perceptíveis os diálogos (diálogos de filmes, etc.). Quando o som não é emitido a partir da coluna central, ou se estiver a utilizar auscultadores, o sistema ajusta o volume de forma otimizada.

### Para desligar o efeito de som

Carregue novamente em NIGHT.

## Melhorar o som comprimido

Pode melhorar o som comprimido como o de um ficheiro áudio MP3.

Este efeito é automaticamente activado quando são cumpridas as seguintes condições:

- A função é definida para “DMPORT”, “AUDIO” ou “USB”.
- “DEC. MODE” é definido para “A.F.D. STD” ou “A.F.D. MULTI”.
- Os auscultadores não estão ligados.

### Para desligar o efeito de som

Selecione outra opção que não “A.F.D. STD” ou “A.F.D. MULTI” para “DEC. MODE” (página 23).

## Seleccionar o Efeito Adequado à Fonte

Pode escolher um modo de som adequado para filmes ou música.

**Carregue repetidamente em SOUND MODE durante a reprodução até o modo que deseja aparecer no visor do painel frontal.**

- **“AUTO”**: O sistema selecciona automaticamente “MOVIE” (o indicador de MOVIE acende-se) ou “MUSIC” (o indicador de MUSIC acende-se) para produzir o efeito de som dependendo da fonte.
- **“MOVIE”**: O sistema oferece o som para cinema. O indicador de MOVIE acende-se.
- **“MUSIC”**: O sistema oferece o som para música. O indicador de MUSIC acende-se.

### Nota

- Quando reproduz um Super Audio CD, esta função não funciona.
- Não pode utilizar estes itens de configuração se os auscultadores estiverem ligados ao aparelho.

# Mudar o Nível de Entrada do Som de Componentes Ligados

Poderá ocorrer distorção ao ouvir um componente ligado às tomadas EURO AV ⇨ OUTPUT (TO TV) no painel traseiro ou à tomada AUDIO IN no painel frontal. A distorção não é uma avaria e vai depender do componente ligado.

Para evitar a distorção, reduza o nível de entrada no aparelho.

**1** Carregue repetidamente em **FUNCTION +/-** até aparecer a indicação “TV” ou “AUDIO” no visor do painel frontal.

**2** Carregue em **SYSTEM MENU**.

**3** Carregue repetidamente em **↑/↓** até “ATTENUATE” aparecer no visor do painel frontal e, em seguida, carregue em **⊕** ou **→**.

**4** Carregue em **↑/↓** para seleccionar uma definição.

- “ATT ON”: Pode atenuar o nível de entrada. O nível de saída é alterado.
- “ATT OFF”: Nível de entrada normal.

**5** Carregue em **⊕**.

A programação está concluída.

**6** Carregue em **SYSTEM MENU**.

O menu do sistema desliga-se.

# Utilizar o temporizador

Pode definir uma hora pré-programada para desligar o sistema, para poder adormecer a ouvir música. Pode definir a hora em incrementos de 1 ou 10 minutos.

**Carregue em SLEEP.**

Sempre que carregar em SLEEP, o ecrã de minutos (o tempo restante) muda em passos de 10 minutos.

Quando programa o temporizador, “SLEEP” pisca no visor do painel frontal.

**Para verificar o tempo restante**

Carregue em SLEEP uma vez.

**Para alterar o tempo restante**

Carregue repetidamente em SLEEP para seleccionar a hora pretendida.

**Para cancelar a função de temporizador**

Carregue repetidamente em SLEEP até aparecer a indicação “SLEEP OFF” no visor do painel frontal.

**Para programar o temporizador utilizando o menu do sistema**

**1** Carregue em **SYSTEM MENU**.

**2** Carregue repetidamente em **↑/↓** até “SLEEP” aparecer no visor do painel frontal e, em seguida, carregue em **⊕** ou **→**.

**3** Carregue em **↑/↓** para seleccionar uma definição.

O ecrã de minutos (o tempo restante) muda em passos de 10 minutos.

## Sugestão

- Pode seleccionar o tempo restante carregando nas teclas numéricas. Neste caso, pode pré-programar o tempo em incrementos de 1 minuto.

**4** Carregue em **⊕**.

A definição é efectuada e “SLEEP” pisca no visor do painel frontal.

**5** Carregue em **SYSTEM MENU**.

O menu do sistema desliga-se.



## Alterar a luminosidade do visor do painel frontal

Pode definir a luminosidade do visor do painel frontal para um de 2 níveis.

### Carregue em DIMMER.

Cada vez que carregar em DIMMER, a luminosidade do visor do painel frontal muda.

### Para definir a luminosidade do visor do painel frontal utilizando o menu do sistema

- 1** Carregue em SYSTEM MENU.
- 2** Carregue repetidamente em  $\uparrow/\downarrow$  até “DIMMER” aparecer no visor do painel frontal e, em seguida, carregue em  $\oplus$  ou  $\rightarrow$ .
- 3** Carregue em  $\uparrow/\downarrow$  para seleccionar a luminosidade do visor do painel frontal.
  - “DIMMER OFF”: O visor do painel frontal está luminoso.
  - “DIMMER ON”: O visor do painel frontal está escuro.
- 4** Carregue em  $\oplus$ .  
A programação está concluída.
- 5** Carregue em SYSTEM MENU.  
O menu do sistema desliga-se.

## Visualizar informações acerca do disco



### Ver o tempo de reprodução e o tempo restante no visor do painel frontal

#### Carregue em DISPLAY repetidamente.

Sempre que carregar em DISPLAY durante a reprodução do disco, o visor muda:

①  $\rightarrow$  ②  $\rightarrow$  ...  $\rightarrow$  ①  $\rightarrow$  ...

Algumas das opções apresentadas podem desaparecer após alguns segundos.

#### ■ DVD VIDEO/DVD-VR

- ① Tempo de reprodução do título actual
- ② Tempo restante do título actual
- ③ Tempo de reprodução da secção actual
- ④ Tempo restante da secção actual
- ⑤ Nome do disco
- ⑥ Título e secção

#### ■ VIDEO CD (sem funções PBC)/Super Audio CD/CD

- ① Tempo de reprodução da faixa actual
- ② Tempo restante da faixa actual
- ③ Tempo de reprodução do disco
- ④ Tempo restante do disco
- ⑤ Nome da faixa
- ⑥ Faixa e indexação\*

\* Apenas VIDEO CD/Super Audio CD.

#### ■ Super VCD

- ① Tempo de reprodução da faixa actual
- ② Texto da faixa
- ③ Faixa e número de indexação

#### ■ DATA CD (ficheiro MP3)/DATA DVD (ficheiro MP3)

- ① Tempo de reprodução e número da faixa actual
- ② Nome da faixa (ficheiro)\*

- \* Se um ficheiro MP3 tiver a etiqueta ID3, o sistema apresentará um nome de álbum ou nome de título das informações de etiqueta ID3. O sistema suporta ID3 ver 1.0/1.1/2.2/2.3. A visualização de informações de etiqueta ID3 ver 2.2/2.3 tem prioridade quando as etiquetas ID3 ver 1.0/1.1 e ver 2.2/2.3 são utilizadas para um só ficheiro MP3.

### ■ DATA CD (ficheiro de vídeo)/DATA DVD (ficheiro de vídeo)

- ① Tempo de reprodução do ficheiro actual
- ② Nome do ficheiro actual
- ③ Álbum e número de ficheiro actual

#### Nota

- O sistema só pode mostrar o primeiro nível do texto do DVD/CD, como o nome do disco ou o título.
- Se o nome de um ficheiro MP3 não puder ser mostrado, aparece “\*” no visor do painel frontal.
- O nome do disco ou o nome da faixa poderão não ser mostrados, dependendo do texto.
- O tempo de reprodução de ficheiros MP3 e de ficheiros de vídeo pode não ser apresentado correctamente.

#### Sugestão

- Quando o sistema reproduz VIDEO CDs com funções PBC, o tempo de reprodução aparece no visor.

## Ver o tempo de reprodução e o tempo restante no ecrã do televisor

### 1 Carregue em DISPLAY durante a reprodução.

O seguinte visor aparece no ecrã do televisor.

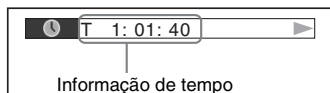

### 2 Carregue repetidamente em DISPLAY para mudar a informação de tempo.

O visor e os tipos de tempo que pode verificar dependem do disco reproduzido.

### ■ DVD VIDEO/DVD-VR

- T \*\*: \*\*: \*\*: \*\*  
Tempo de reprodução do título actual
- T\_ \*\*: \*\*: \*\*: \*\*  
Tempo restante do título actual
- C \*\*: \*\*: \*\*: \*\*  
Tempo de reprodução da secção actual
- C\_ \*\*: \*\*: \*\*: \*\*  
Tempo restante da secção actual

### ■ VIDEO CD (com funções PBC)

- \*\*: \*\*: \*\*  
Tempo de reprodução da cena actual

### ■ VIDEO CD (sem funções PBC)/Super Audio CD/CD

- T \*\*: \*\*: \*\*  
Tempo de reprodução da faixa actual
- T\_ \*\*: \*\*: \*\*  
Tempo restante da faixa actual
- D \*\*: \*\*: \*\*  
Tempo de reprodução do disco actual
- D\_ \*\*: \*\*: \*\*  
Tempo restante do disco actual

### ■ DATA CD (ficheiro MP3)/DATA DVD (ficheiro MP3)

- T \*\*: \*\*: \*\*  
Tempo de reprodução da faixa actual

### ■ DATA CD (ficheiro de vídeo)/DATA DVD (ficheiro de vídeo)

- \*\*: \*\*: \*\*: \*\*  
Tempo de reprodução do ficheiro actual

#### Nota

- Os caracteres/marcas podem não ser apresentados em alguns idiomas.
- Dependendo do tipo de disco a ser reproduzido, o sistema só pode mostrar um número limitado de caracteres. Além disso, dependendo do disco, nem todos os caracteres de texto são visualizados.

## Verificar a informação de reprodução do disco

### Para verificar o texto do DVD/Super Audio CD/CD

Carregue repetidamente em DISPLAY durante a reprodução para mostrar o texto gravado no DVD/Super Audio CD/CD.

O texto do DVD/Super Audio CD/CD só aparece se houver texto gravado no disco. Não pode alterar o texto. Se não existir texto no disco, aparece a mensagem “NO TEXT”.

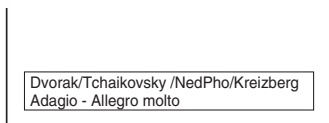

### Para verificar o texto do DATA CD/DATA DVD (ficheiro MP3/ficheiro de vídeo)

Ao carregar em DISPLAY durante a reprodução de ficheiros MP3 ou ficheiros de vídeo num DATA CD/DATA DVD, pode visualizar o nome da pasta/ficheiro MP3/ficheiro de vídeo e o fluxo de bits de som (a quantidade de dados por segundo do som actual) no ecrã do televisor.

#### Exemplo de reprodução de um ficheiro áudio

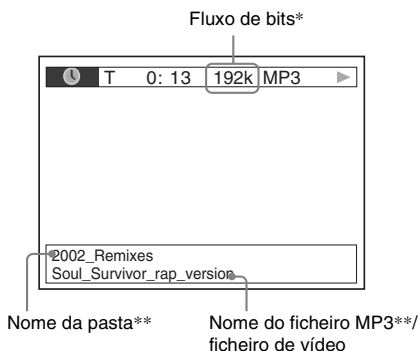

\* Aparece quando reproduz um ficheiro MP3 em DATA CDs/DATA DVDs.

\*\* Se um ficheiro MP3 tiver a etiqueta ID3, o sistema apresentará um nome de álbum ou nome de título das informações de etiqueta ID3.

O sistema suporta ID3 ver 1.0/1.1/2.2/2.3. A visualização de informações de etiqueta ID3 ver 2.2/2.3 tem prioridade quando as etiquetas ID3 ver 1.0/1.1 e ver 2.2/2.3 são utilizadas para um só ficheiro MP3.

## Verificar a informação da data do ficheiro de imagem JPEG

Podemos verificar as informações de data durante a reprodução quando o código Exif\* estiver gravado no ficheiro de imagem JPEG.

### Carregue em DISPLAY durante a reprodução.

O visor do menu de controlo aparece no ecrã do televisor.

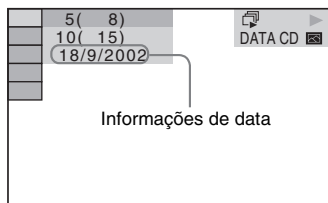

\* “Exchangeable Image File Format” é um formato para câmaras digitais definido pela Japan Electronics and Information Technology Industries Association (JEITA).

# Repor as predefinições

## Repor os parâmetros do sistema, como as estações predefinidas, nas predefinições

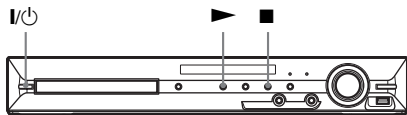

**1** Carregue em I/⏻ para ligar o sistema.

**2** Carregue em ◼, ▶ e I/⏻ em simultâneo no aparelho.

Aparece “COLD RESET” no visor do painel frontal e os valores predefinidos do sistema são repostos.

## Repor as definições de [CONFIGURAR] nas predefinições

Pode repor as definições de [CONFIGURAR] (página 47) que não [RESTRICÇÃO DE REPRODUÇÃO] nas predefinições.

**1** Carregue repetidamente em FUNCTION +/- até aparecer a indicação “DVD” no visor do painel frontal.

**2** Carregue em ☐ DISPLAY com o sistema no modo de paragem.

O visor do menu de controlo aparece no ecrã do televisor.

**3** Carregue em ↑/↓ para seleccionar [CONFIGURAR] e, em seguida, prima ⊕.

Aparecem as opções para [CONFIGURAR].

**4** Carregue em ↑/↓ para seleccionar [PERSONALIZADA] e, em seguida, carregue em ⊕.

Aparece o ecrã de configuração.

**5** Carregue em ↑/↓ para seleccionar [CONFIGURAÇÃO DO SISTEMA] e, em seguida, carregue em ⊕.

São apresentadas as opções para [CONFIGURAÇÃO DO SISTEMA].

**6** Carregue em ↑/↓ para seleccionar [REINICIAR] e, em seguida, carregue em →.

**7** Carregue em ←/→ para seleccionar [SIM].

Também pode sair do processo e voltar ao visor do menu de controlo, seleccionando [NÃO].

**8** Carregue em ⊕.

Não carregue em I/⏻ enquanto reinicia o sistema, uma vez que leva alguns segundos a completar.

### Nota

- As definições [MULTIMÉDIA], [INTERVALO], [EFEITO] e [MULTI/2°CN] também voltam às predefinições.

# Precauções

## Fontes de alimentação

- Desligue o aparelho da tomada de parede se não tencionar utilizá-lo durante um período de tempo prolongado. Para desligar o cabo, puxe pela ficha e nunca pelo próprio cabo.

## Instalação

- Coloque o sistema num local com ventilação adequada para evitar o seu sobreaquecimento.
- Com um volume de som alto, durante grandes períodos de tempo, a caixa fica quente ao toque. Isto não é uma avaria. No entanto, evite tocar na caixa. Não coloque o sistema num espaço fechado com má ventilação já que tal poderia provocar o seu sobreaquecimento.
- Não tape os orifícios de ventilação, colocando objectos sobre o sistema. O sistema encontra-se equipado com um amplificador de grande potência. Caso os orifícios de ventilação estejam obstruídos, o sistema pode sobreaquecer e deixar de funcionar correctamente.
- Não coloque o sistema sobre superfícies (tapetes, cobertores, etc.) ou junto de materiais (cortinas, reposteiros) que possam bloquear os orifícios de ventilação.
- Não instale o sistema junto de fontes de calor como, por exemplo, radiadores ou saídas de ar ou num local exposto à luz solar directa, pó excessivo, vibrações mecânicas ou choques.
- Não instale o sistema numa posição inclinada. Este aparelho foi concebido para funcionar apenas na posição horizontal.
- Afaste o sistema e os discos dos componentes com ímanes fortes como, por exemplo, fornos de microondas ou colunas de som de grandes dimensões.
- Não coloque objectos pesados em cima do sistema.

## Funcionamento

- Se o sistema for transportado directamente de um local frio para um local quente ou se for colocado numa sala muito húmida, pode ocorrer condensação de humidade nas lentes que se encontram no interior do aparelho. Se esta situação ocorrer, o funcionamento do sistema pode ser afectado. Neste caso, retire o disco e deixe o sistema ligado durante cerca de meia hora até que a humidade se evapore.

- Não se esqueça de retirar o disco quando transportar o sistema. Se não o fizer, o disco pode ficar danificado.
- Se deixar cair qualquer coisa dentro da caixa do aparelho, desligue-o da corrente e mande-o verificar por um técnico qualificado antes de voltar a utilizá-lo.

## Ajustar o volume

- Não aumente o volume quando estiver a ouvir uma secção com níveis de entrada muito baixos ou sem sinais áudio. Se o fizer, quando reproduzir uma secção com picos de volume, as colunas podem ficar danificadas.

## Limpeza

- Limpe a caixa do aparelho, o painel e os controlos com um pano macio ligeiramente humedecido numa solução de detergente suave. Não utilize nenhum tipo de esfregão abrasivo, pó de limpeza ou dissolvente como, por exemplo, álcool ou benzina. Se tiver dúvidas ou problemas relacionados com o sistema, consulte o agente Sony da sua zona.

## Discos de limpeza, produtos de limpeza de discos/lentes

- **Não utilize discos de limpeza ou produtos de limpeza de discos/lentes (incluindo de tipo húmido ou em spray). Estes produtos podem provocar avarias no aparelho.**

## Cor do televisor

- Se as colunas provocarem irregularidades na cor do ecrã do televisor, desligue o televisor e volte a ligá-lo passados 15 a 30 minutos. Se a irregularidade na cor persistir, afaste as colunas do televisor.

### AVISO IMPORTANTE

Cuidado: Este sistema pode manter indefinidamente no ecrã do televisor uma imagem de vídeo fixa ou um menu. Se a imagem de vídeo fixa ou o menu permanecerem no ecrã do televisor durante um longo período de tempo, corre o risco de danificar definitivamente o ecrã do televisor. O risco de ocorrência de uma situação deste tipo é maior nos televisores de retro projecção.

## Transportar o sistema

Antes de deslocar o sistema, certifique-se de que não estão colocados discos e retire o cabo de alimentação CA da tomada de parede.

# Notas sobre os discos

## Manuseamento dos discos

- Para manter o disco limpo, pegue-lhe pelas extremidades. Não toque na sua superfície.
- Não cole papéis nem fita adesiva no disco.



- Não exponha o disco à incidência directa dos raios solares ou a fontes de calor como, por exemplo, saídas de ar quente, nem o deixe dentro de um carro estacionado ao sol, uma vez que a temperatura no seu interior pode subir consideravelmente.
- Depois de reproduzir o disco, guarde-o na respectiva caixa.

## Limpeza

- Antes de reproduzir o disco, limpe-o com um pano de limpeza.  
Limpe o disco de dentro para fora.



- Não utilize dissolventes como, por exemplo, benzina, diluente, produtos de limpeza à venda no mercado ou spray anti-estático destinado aos LPs de vinil.

Este sistema apenas pode reproduzir discos normais circulares. A utilização de discos não-circulares ou não-normais (por exemplo, em forma de cartão, coração ou estrela) pode provocar uma avaria.



Não utilize um disco com acessórios comercialmente disponíveis, como etiquetas ou um aro.

# Resolução de problemas



Se ocorrer algum dos problemas descritos abaixo durante a utilização do sistema, consulte este guia de resolução de problemas para tentar solucioná-lo antes de solicitar a reparação. Se o problema persistir, contacte o agente Sony da sua zona.

Tenha em atenção que, se os técnicos mudarem algumas peças durante a reparação, estas poderão ficar retidas.

## Alimentação

Sintoma	Solução
A alimentação não está ligada.	<ul style="list-style-type: none"><li>• Verifique se o cabo de alimentação CA está ligado com firmeza.</li><li>• Carregue em  depois de “STANDBY” desaparecer do visor do painel frontal.</li></ul>
Se “PROTECTOR” e “PUSH POWER” aparecerem alternadamente no visor do painel frontal.	<p>Carregue em  para desligar o sistema e verifique os seguintes itens depois de “STANDBY” desaparecer.</p> <ul style="list-style-type: none"><li>• Estão os cabos + e – da coluna em curto-circuito?</li><li>• Está a usar apenas as colunas especificadas?</li><li>• Há alguma coisa a bloquear os orifícios de ventilação do sistema?</li><li>• Depois de verificar os itens acima e de resolver quaisquer problemas, ligue o sistema. Se a causa do problema não puder ser encontrada mesmo depois de ter verificado os itens acima, consulte um agente Sony da sua zona.</li></ul>

## Imagem

Sintoma	Solução
Não aparece imagem.	<ul style="list-style-type: none"><li>• O cabo SCART (EURO AV) não está bem ligado.</li><li>• O cabo SCART (EURO AV) está danificado.</li><li>• O aparelho não está ligado à tomada EURO AV  OUTPUT (TO TV) correcta (página 15).</li><li>• A entrada de vídeo do televisor não está regulada para que se possa ver as imagens no sistema.</li><li>• Verifique o método de saída no seu sistema (página 15).</li><li>• Volte a ligar o cabo de ligação com firmeza.</li><li>• O aparelho está ligado a um dispositivo de entrada que não é compatível com HDCP (High-bandwidth Digital Content Protection) (“HDMI” não se acende no painel frontal) (página 15).</li><li>• Se a tomada HDMI OUT for utilizada para saída de vídeo, mude o tipo de saída de sinal de vídeo da tomada HDMI OUT. Poderá resolver o problema (página 21). Ligue o televisor e o aparelho utilizando uma tomada de vídeo que não HDMI OUT e mude a entrada do televisor para a entrada de vídeo ligado, de modo a conseguir visualizar as opções de menu. Mude o tipo de saída de sinal de vídeo da tomada HDMI OUT e mude a entrada do televisor novamente para HDMI. Se, mesmo assim, a imagem não aparecer, repita os Passos e tente outras opções.</li><li>• Se estiver a utilizar a função “DMPORT”, o sinal de vídeo é emitido apenas a partir da tomada EURO AV  OUTPUT (TO TV).</li></ul>

Sintoma	Solução
A imagem tem ruído.	<ul style="list-style-type: none"> <li>• O disco está sujo ou defeituoso.</li> <li>• Se o sinal da tomada EURO AV ⇨ OUTPUT (TO TV) estiver distorcido, altere o tipo da saída de sinal de vídeo da tomada HDMI OUT, definindo a [RESOLUÇÃO HDMI] na [CONFIGURAÇÃO DO HDMI] para [720 × 480p]* (página 21). * Dependendo da área, pode aparecer [720 × 480/576p].</li> </ul>
A imagem não preenche o ecrã mesmo que tenha regulado o formato da imagem em [FORMATO ECRÃ] de [CONFIGURAÇÃO DE VIDEO].	<ul style="list-style-type: none"> <li>• O formato no disco é fixo.</li> </ul>
Ocorrem irregularidades na cor no ecrã do televisor.	<p>As colunas do sistema contêm partes com ímãs, por isso, pode ocorrer distorção magnética. Quando ocorrerem irregularidades de cores no ecrã do televisor, verifique o seguinte.</p> <ul style="list-style-type: none"> <li>• Se as colunas forem utilizadas com um televisor de base CRT ou projector, instale as colunas pelo menos a 0,3 m de distância do televisor.</li> <li>• Se a irregularidade na cor persistir, desligue o televisor uma vez e, em seguida, ligue-o passados 15 a 30 minutos.</li> <li>• Se ocorrerem vibrações, coloque as colunas mais afastadas do televisor.</li> <li>• Certifique-se de que nenhum objecto magnético (um pino magnético na banca do televisor, um aparelho de saúde, um brinquedo, etc.) está ao pé das colunas.</li> </ul>

## Som

Sintoma	Solução
Não se ouve som.	<ul style="list-style-type: none"> <li>• O cabo da coluna não está bem ligado.</li> <li>• Carregue em MUTING no telecomando se a indicação “MUTING ON” aparecer no visor do painel frontal.</li> <li>• O sistema está no modo de pausa ou no modo de reprodução em câmara lenta. Carregue em ▷ para voltar ao modo de reprodução normal.</li> <li>• O sistema está no modo de avanço rápido ou rebobinagem rápida. Carregue em ▷ para voltar ao modo de reprodução normal.</li> <li>• Verifique as programações das colunas (página 52).</li> <li>• Os sinais de áudio do Super Audio CD não são emitidos a partir da tomada HDMI OUT.</li> <li>• O componente ligado à tomada HDMI OUT não está em conformidade com o formato do sinal de áudio, assim sendo, defina [AUDIO (HDMI)] em [CONFIGURAÇÃO DO HDMI] para [ATIVADO] (página 50).</li> </ul>
Não é emitido qualquer som pela tomada HDMI OUT.	<ul style="list-style-type: none"> <li>• Defina [AUDIO (HDMI)] em [CONFIGURAÇÃO DO HDMI] para [ATIVADO] (página 50).</li> <li>• A tomada HDMI OUT está ligada a um dispositivo DVI (Digital Visual Interface) (as tomadas DVI (Digital Visual Interface) não aceitam sinais de áudio).</li> <li>• A tomada HDMI OUT não emite som do Super Audio CD.</li> <li>• Tente o seguinte: ① Desligue e volte a ligar o sistema. ② Desligue e volte a ligar o componente que se encontra ligado. ③ Desligue e, em seguida, volte a ligar o cabo HDMI.</li> </ul>
Os sons esquerdo e direito foram invertidos ou não estão equilibrados.	<ul style="list-style-type: none"> <li>• Verifique se as colunas e os componentes estão ligados de forma correcta e segura.</li> </ul>



Sintoma	Solução
Não se ouve som do subwoofer.	<ul style="list-style-type: none"> <li>• Verifique as ligações e as programações das colunas (páginas 14, 52).</li> </ul>
O som tem muitas interferências.	<ul style="list-style-type: none"> <li>• Verifique se as colunas e os componentes estão correctamente ligados.</li> <li>• Verifique se os cabos de ligação estão longe de um transformador ou motor e pelo menos a 3 metros do televisor ou lâmpada fluorescente.</li> <li>• Afaste o televisor dos componentes de áudio.</li> <li>• As fichas e as tomadas estão sujas. Limpe-as com um pano ligeiramente humedecido em álcool.</li> <li>• Limpe o disco.</li> </ul>
O som perde o efeito estéreo quando reproduz um VIDEO CD, um CD ou um ficheiro MP3.	<ul style="list-style-type: none"> <li>• Selecione um som estéreo carregando em AUDIO (página 28).</li> <li>• Certifique-se de que o aparelho está ligado convenientemente.</li> </ul>
Quando está a ouvir uma faixa de áudio em Dolby Digital, DTS ou áudio MPEG, tem dificuldade em ouvir o efeito surround.	<ul style="list-style-type: none"> <li>• Verifique a programação “DEC. MODE” (página 23).</li> <li>• Verifique as ligações e as programações das colunas (páginas 14, 52).</li> <li>• Dependendo do DVD, o sinal de saída pode não ser 5.1 canais na sua totalidade. Pode ser monaural ou estéreo mesmo se a faixa de som tiver sido gravada no formato Dolby Digital ou áudio MPEG.</li> </ul>
O som sai apenas pela coluna central.	<ul style="list-style-type: none"> <li>• O som pode sair apenas pela coluna central, dependendo do disco.</li> </ul>
Não sai som da coluna central.	<ul style="list-style-type: none"> <li>• Verifique as ligações e as programações das colunas (páginas 14, 52).</li> <li>• Verifique a programação “DEC. MODE” (página 23).</li> <li>• Dependendo da fonte, o efeito da coluna central pode ser menos perceptível.</li> <li>• Está a ser reproduzida uma fonte de 2 canais.</li> </ul>
Não sai som das colunas surround ou o som sai com um nível de volume muito baixo.	<ul style="list-style-type: none"> <li>• Verifique as ligações e as programações das colunas (páginas 14, 52).</li> <li>• Verifique a programação “DEC. MODE” (página 23).</li> <li>• Dependendo da fonte, o efeito das colunas surround pode ser menos perceptível.</li> <li>• Está a ser reproduzida uma fonte de 2 canais.</li> </ul>



## Funcionamento



Sintoma	Solução
Não consegue sintonizar estações de rádio.	<ul style="list-style-type: none"> <li>• Verifique se a antena está correctamente ligada. Regule a antena ou ligue uma antena exterior, se for necessário.</li> <li>• O sinal das estações é muito fraco (quando se utiliza a sintonização automática). Utilize a sintonização directa.</li> <li>• Nenhuma estação foi pré-programada ou as estações pré-programadas foram apagadas (quando se utiliza a sintonização através do varrimento das estações pré-programadas). Faça uma pré-programação das estações (página 54).</li> </ul>
O telecomando não funciona.	<ul style="list-style-type: none"> <li>• Existem obstáculos entre o telecomando e o aparelho.</li> <li>• A distância entre o telecomando e o aparelho é demasiado grande.</li> <li>• Não está a apontar o telecomando para o sensor remoto do aparelho.</li> <li>• As pilhas do telecomando estão fracas.</li> </ul>
Não consegue reproduzir o disco.	<ul style="list-style-type: none"> <li>• Não foi colocado nenhum disco.</li> <li>• O disco está virado ao contrário. Introduza o disco com o lado de reprodução virado para baixo.</li> <li>• O disco está inclinado no tabuleiro.</li> <li>• O sistema não pode reproduzir CD-ROMs, etc. (página 6).</li> <li>• O código de região do DVD não é igual ao do sistema.</li> <li>• Existe humidade condensada no interior do aparelho e pode provocar danos nas lentes. Retire o disco e deixe o aparelho ligado durante cerca de meia hora.</li> </ul>

<b>Sintoma</b>	<b>Solução</b>
O ficheiro MP3 não pode ser reproduzido.	<ul style="list-style-type: none"> <li>• O DATA CD não foi gravado em ISO 9660 Nível 1/Nível 2 ou Joliet.</li> <li>• O DATA DVD não foi gravado em UDF (Universal Disk Format).</li> <li>• O ficheiro MP3 não tem a extensão “.mp3”.</li> <li>• Os dados não estão formatados em MP3, apesar de terem a extensão “.mp3”.</li> <li>• Os dados não são MPEG1 Audio Layer 3.</li> <li>• O sistema não consegue reproduzir faixas de som no formato MP3PRO.</li> <li>• Verifique a programação [MULTIMÉDIA] (página 41).</li> </ul>
O ficheiro de imagem JPEG não pode ser reproduzido.	<ul style="list-style-type: none"> <li>• O DATA CD não foi gravado em ISO 9660 Nível 1/Nível 2 ou Joliet.</li> <li>• O DATA DVD não foi gravado em UDF (Universal Disk Format).</li> <li>• Tem uma extensão diferente de “.jpeg” ou “.jpg”.</li> <li>• É maior do que 3.072 (largura) × 2.048 (altura) no modo normal ou tem mais de 2.000.000 pixels em ficheiro de imagem JPEG Progressive, que é principalmente utilizado em websites da Internet.</li> <li>• Não cabe no ecrã do televisor (estas imagens são reduzidas).</li> <li>• Verifique a programação [MULTIMÉDIA] (página 41).</li> </ul>
O ficheiro de vídeo não pode ser reproduzido.	<ul style="list-style-type: none"> <li>• O ficheiro não está criado em formato DivX ou MP4.</li> <li>• Tem uma extensão diferente de “.avi”, “.divx”, “.mp4” ou “.m4v”.</li> <li>• O DATA CD/DATA DVD não foi gravado em ISO 9660 Nível 1/Nível 2 ou Joliet/UDF.</li> <li>• O ficheiro de vídeo é maior do que 720 (largura) × 576 (altura).</li> <li>• Verifique a programação [MULTIMÉDIA] (página 41).</li> </ul>
Os títulos do nome de pasta/faixa/ficheiro não aparecem correctos.	<ul style="list-style-type: none"> <li>• O sistema só pode mostrar números e letras do alfabeto. Os outros caracteres aparecem como [*].</li> </ul>
Um disco não começa a reprodução do princípio.	<ul style="list-style-type: none"> <li>• Foi seleccionada a função reprodução de programas, reprodução aleatória ou reprodução repetitiva.</li> <li>• Carregue em CLEAR para cancelar estas funções antes de reproduzir um disco.</li> <li>• Foi seleccionada a função Retomar reprodução.</li> <li>• Durante a paragem, carregue em ■ no aparelho ou no telecomando e, em seguida, comece a reprodução (página 31).</li> <li>• O menu de títulos, DVD ou PBC aparece automaticamente no ecrã do televisor.</li> </ul>
O sistema começa a reproduzir o disco automaticamente.	<ul style="list-style-type: none"> <li>• O DVD inclui uma função de reprodução automática.</li> </ul>
A reprodução pára automaticamente.	<ul style="list-style-type: none"> <li>• Alguns discos podem conter um sinal de pausa automática. Durante a reprodução de um disco deste tipo, o sistema pára a reprodução quando detecta o sinal de pausa automática.</li> </ul>
Não consegue executar determinadas funções como parar, procurar, reprodução em câmara lenta ou reprodução repetitiva.	<ul style="list-style-type: none"> <li>• Pode não conseguir executar algumas das operações descritas acima, dependendo do disco. Consulte o manual de instruções fornecido com o disco.</li> </ul>
As mensagens não aparecem no ecrã do televisor no idioma pretendido.	<ul style="list-style-type: none"> <li>• No ecrã de configuração, seleccione o idioma pretendido para as opções de menu em [OPÇÕES MENU] sob [SELECCÃO IDIOMA] (página 48).</li> </ul>
Não consegue alterar o idioma da faixa de áudio.	<ul style="list-style-type: none"> <li>• Não existem faixas multi-idioma gravadas no DVD reproduzido.</li> <li>• O DVD não permite alterar o idioma da faixa de áudio.</li> </ul>
Não consegue alterar o idioma das legendas.	<ul style="list-style-type: none"> <li>• Não existem legendas multi-idioma gravadas no DVD reproduzido.</li> <li>• O DVD não permite alterar as legendas.</li> </ul>

Sintoma	Solução
Não consegue desactivar as legendas.	<ul style="list-style-type: none"> <li>• O DVD não permite desactivar as legendas.</li> </ul>
Não consegue alterar os ângulos.	<ul style="list-style-type: none"> <li>• Não existem multi-ângulos gravados no DVD em reprodução (página 28).</li> <li>• O DVD não permite alterar os ângulos.</li> </ul>
Não consegue ejectar o disco e a indicação “LOCKED” aparece no visor do painel frontal.	<ul style="list-style-type: none"> <li>• Contacte o agente ou o centro de assistência técnica autorizado da Sony.</li> </ul>
[Erro de dados] aparece no ecrã do televisor durante a reprodução de um DATA CD ou DATA DVD.	<ul style="list-style-type: none"> <li>• O ficheiro MP3/ficheiro de imagem JPEG/ficheiro de vídeo que pretende reproduzir está danificado.</li> <li>• Os dados não são MPEG1 Audio Layer 3.</li> <li>• O formato do ficheiro de imagem JPEG não está em conformidade com DCF.</li> <li>• O ficheiro tem a extensão “.jpg” ou “.jpeg” mas não está no formato JPEG.</li> <li>• O ficheiro que pretende reproduzir tem a extensão “.avi” ou “.divx”, mas não está no formato DivX ou está no formato DivX, mas não está em conformidade com perfis DivX Certified.</li> <li>• O ficheiro que pretende reproduzir tem a extensão “.mp4” ou “.m4v”, mas não está no formato MP4 ou está no formato MP4, mas não está em conformidade com perfis Simples MPEG4.</li> </ul>
O sistema não funciona normalmente.	<ul style="list-style-type: none"> <li>• Desligue o cabo de alimentação CA da tomada de parede e volte a ligá-lo depois de alguns minutos.</li> </ul>
A função Controlo para HDMI não funciona.	<ul style="list-style-type: none"> <li>• Quando “HDMI” não se acende no visor do painel frontal, verifique a ligação HDMI (página 15).</li> <li>• Defina [CONTROLO PARA HDMI] em [CONFIGURAÇÃO DO HDMI] para [ACTIVADO] (página 49).</li> <li>• Certifique-se de que o componente ligado é compatível com a função [CONTROLO PARA HDMI].</li> <li>• Verifique se o cabo de alimentação CA do componente ligado está ligado com firmeza.</li> <li>• Verifique a programação do componente ligado para a função Controlo para HDMI. Consulte o manual de instruções fornecido com o componente.</li> <li>• Se alterar a ligação HDMI, ligue e desligue o cabo de alimentação CA ou, se houver uma falha de corrente, programe a definição [CONTROLO PARA HDMI] em [CONFIGURAÇÃO DO HDMI] para [DESACT.], e programe a definição [CONTROLO PARA HDMI] em [CONFIGURAÇÃO DO HDMI] para [ACTIVADO] (página 49).</li> <li>• Para mais informações, consulte “Utilizar a Função Controlo para HDMI para o “BRAVIA” Sync” (página 58).</li> </ul>
Não é emitido som do sistema e televisor enquanto é utilizada a função Controlo de Áudio do Sistema.	<ul style="list-style-type: none"> <li>• Defina [AUDIO (HDMI)] em [CONFIGURAÇÃO DO HDMI] para [ACTIVADO] (página 50).</li> <li>• Certifique-se de que o televisor ligado é compatível com a função Controlo de Áudio do Sistema.</li> <li>• Para mais informações, consulte “Utilizar a Função Controlo para HDMI para o “BRAVIA” Sync” (página 58).</li> </ul>
A selecção de entrada do televisor não muda automaticamente quando liga o sistema e o televisor através de um cabo SCART (EURO AV).	<ul style="list-style-type: none"> <li>• Defina [CONTROLO PARA HDMI] em [CONFIGURAÇÃO DO HDMI] para [DESACT.] (página 49).</li> </ul>

## Dispositivo USB

Sintoma	Solução
“OVERLOAD”, “REMOVE USB” e, em seguida, “PUSH POWER” aparecem no visor do painel frontal.	<ul style="list-style-type: none"><li>• Foi detectado um problema com o nível de corrente eléctrica da porta  (USB). Desligue o sistema e retire o dispositivo USB da porta  (USB). Certifique-se que não há qualquer problema com o dispositivo USB. Se este padrão de exibição persistir, contacte o agente Sony da sua zona.</li></ul>
Está a utilizar um dispositivo USB suportado?	<ul style="list-style-type: none"><li>• Se ligar um dispositivo USB não suportado, podem ocorrer os seguintes problemas. Consulte “Dispositivos USB reproduzíveis” (suplemento) relativamente aos tipos de dispositivo suportados.<ul style="list-style-type: none"><li>– O dispositivo USB não é reconhecido.</li><li>– Os nomes de ficheiros e pastas não são exibidos neste sistema.</li><li>– Não é possível a reprodução.</li><li>– O som salta.</li><li>– Ouve-se ruído.</li><li>– É emitido um som distorcido.</li><li>– A transferência pára antes de estar terminada.</li></ul></li></ul>
Não se ouve som.	<ul style="list-style-type: none"><li>• O dispositivo USB não está ligado correctamente. Desligue o sistema, em seguida volte a ligar o dispositivo USB.</li></ul>
O som está distorcido.	<ul style="list-style-type: none"><li>• A taxa de bits utilizada, aquando da gravação dos ficheiros áudio, era baixa. Transfira ficheiros áudio com taxas de bits mais altas para o dispositivo USB.</li></ul>
Ouve-se ruído ou o som salta.	<ul style="list-style-type: none"><li>• Desligue o sistema, em seguida volte a ligar o dispositivo USB.</li><li>• Pode ter sido introduzido ruído durante o processo de transferência. Apague o ficheiro e tente transferir novamente.</li><li>• Copie os ficheiros para o seu computador, formate o dispositivo USB no formato FAT12, FAT16, ou FAT32, e transfira os ficheiros para o dispositivo USB, novamente.*<ul style="list-style-type: none"><li>* Este sistema suporta FAT12, FAT16, e FAT32, mas alguns dispositivos USB podem não suportar todos estes FAT. Para mais detalhes, consulte o manual de instruções de cada dispositivo USB ou contacte o fabricante.</li></ul></li></ul>
O dispositivo USB não pode ser ligado à porta  (USB).	<ul style="list-style-type: none"><li>• O dispositivo USB está a ser ligado ao contrário. Ligue o dispositivo USB com a orientação correcta.</li></ul>
O dispositivo USB, que já foi utilizado noutro dispositivo, não funciona.	<ul style="list-style-type: none"><li>• Pode estar gravado num formato não suportado. Se assim for, primeiro, tenha a preocupação de fazer uma cópia de segurança dos ficheiros importantes constantes do dispositivo USB, copiando-os para o disco rígido do seu computador. Em seguida, formate o dispositivo USB no formato FAT12, FAT16 ou FAT32 e transfira novamente os ficheiros para o dispositivo USB.*<ul style="list-style-type: none"><li>* Este sistema suporta FAT12, FAT16, e FAT32, mas alguns dispositivos USB podem não suportar todos estes FAT. Para mais detalhes, consulte o manual de instruções de cada dispositivo USB ou contacte o fabricante.</li></ul></li></ul>
“READING” é exibido durante muito tempo.	<ul style="list-style-type: none"><li>• O processo de leitura pode demorar muito tempo nos seguintes casos.<ul style="list-style-type: none"><li>– Existem muitas pastas ou ficheiros no dispositivo USB.</li><li>– A estrutura do ficheiro é demasiado complexa.</li><li>– A capacidade da memória é excessiva.</li><li>– A memória interna está fragmentada.</li></ul></li><li>• A Sony recomenda que siga estas instruções.<ul style="list-style-type: none"><li>– Total de pastas no dispositivo USB: 200 ou menos</li><li>– Total de ficheiros em cada pasta: 150 ou menos</li></ul></li></ul>

Sintoma	Solução
Os nomes dos ficheiros não são apresentados correctamente.	<ul style="list-style-type: none"> <li>• Transfira novamente os dados da música para o dispositivo USB, pois os dados armazenados no dispositivo USB podem ter sido corrompidos.</li> <li>• Os códigos de caracteres que podem ser exibidos pelo sistema são apenas numéricos ou alfabéticos. Os outros caracteres não são exibidos correctamente.</li> </ul>
“DATA ERROR” aparece no visor do painel frontal durante a reprodução de um dispositivo USB.	<ul style="list-style-type: none"> <li>• O ficheiro áudio/ficheiro de imagem JPEG/ficheiro de vídeo que pretende reproduzir está danificado.</li> <li>• Os dados não são MPEG1 Audio Layer 3.</li> <li>• O formato do ficheiro de imagem JPEG não está em conformidade com DCF.</li> <li>• O ficheiro tem a extensão “.jpg” ou “.jpeg” mas não está no formato JPEG.</li> <li>• O ficheiro que pretende reproduzir tem a extensão “.avi” ou “.divx”, mas não está no formato DivX ou está no formato DivX, mas não está em conformidade com perfis DivX Certified.</li> <li>• O ficheiro que pretende reproduzir tem a extensão “.mp4” ou “.m4v”, mas não está no formato MP4 ou está no formato MP4, mas não está em conformidade com perfis Simples MPEG4.</li> </ul>
A reprodução não se inicia.	<ul style="list-style-type: none"> <li>• Desligue o sistema, em seguida volte a ligar o dispositivo USB.</li> <li>• Ligue o dispositivo USB que este sistema consegue reproduzir. Consulte “Dispositivos USB reproduzíveis” (suplemento).</li> <li>• Carregue em  para iniciar a reprodução.</li> </ul>
A reprodução não começa na primeira faixa.	<ul style="list-style-type: none"> <li>• Foi seleccionada a função reprodução de programas, reprodução aleatória ou reprodução repetitiva. Carregue em CLEAR para cancelar estas funções antes de reproduzir um dispositivo USB.</li> <li>• Foi seleccionada a função Retomar reprodução. Durante a paragem, carregue em  no aparelho ou no telecomando e, em seguida, comece a reprodução.</li> </ul>
É necessário algum tempo até ser iniciada a reprodução.	<ul style="list-style-type: none"> <li>• O sistema está a reproduzir um ficheiro áudio no formato AAC.</li> </ul>

<b>Sintoma</b>	<b>Solução</b>
O dispositivo USB (ficheiro áudio/ficheiro de imagem JPEG/ficheiro de vídeo) não pode ser reproduzido.	<ul style="list-style-type: none"> <li>• Os dispositivos USB formatados com outros sistemas de ficheiros que não FAT12, FAT16, ou FAT32 não são suportados.*</li> <li>• Os ficheiros que estão encriptados ou protegidos por palavras-passe, etc. não podem ser reproduzidos.</li> <li>• O ficheiro MP3 não tem a extensão “.mp3”.</li> <li>• O ficheiro WMA não tem a extensão “.wma”.</li> <li>• O ficheiro AAC não tem a extensão “.m4a”.</li> <li>• O ficheiro de vídeo DivX não tem a extensão “.avi” ou “.divx”.</li> <li>• O ficheiro de vídeo MPEG4 não tem a extensão “.mp4” ou “.m4v”.</li> <li>• Os dados não estão armazenados no formato desejado.</li> <li>• Os ficheiros MP3 que não estejam no formato MPEG 1 Audio Layer 3 não podem ser reproduzidos.</li> <li>• Se utiliza um dispositivo USB com partições, apenas os ficheiros áudio da primeira partição poderão ser reproduzidos.</li> <li>• O sistema apenas pode reproduzir até ao limite de 8 pastas.</li> <li>• Verifique a programação [MULTIMÉDIA] (página 67).</li> <li>• O número de pastas excede 200.</li> <li>• Em ficheiros áudio/ficheiros de imagem JPEG, a pasta contém mais de 150 ficheiros.</li> <li>• O ficheiro de imagem JPEG não tem a extensão “.jpg” ou “.jpeg”.</li> <li>• O ficheiro de imagem JPEG é maior do que 3.072 (largura) × 2.048 (altura) no modo normal ou tem mais de 2.000.000 pixels no modo JPEG Progressive, que é principalmente utilizado em websites da Internet.</li> <li>• Os ficheiros de imagem JPEG com uma relação largura-comprimento maior não poderão ser reproduzidos.</li> <li>• O sistema não consegue reproduzir faixas de som no formato MP3PRO.</li> <li>• Um ficheiro WMA do formato WMA DRM, WMA Lossless ou WMA PRO não pode ser reproduzido.</li> <li>• Um ficheiro AAC do formato AAC DRM ou AAC Lossless não pode ser reproduzido.</li> </ul> <p>* Este sistema suporta FAT12, FAT16, e FAT32, mas alguns dispositivos USB podem não suportar todos estes FAT. Para mais detalhes, consulte o manual de instruções de cada dispositivo USB ou contacte o fabricante.</p>
Os ficheiros áudio ou os ficheiros de imagem JPEG demoram mais tempo a ser reproduzidos do que outros.	<ul style="list-style-type: none"> <li>• Depois de o sistema ler todos os ficheiros do dispositivo USB, a reprodução poderá demorar mais tempo do que o costume, se: <ul style="list-style-type: none"> <li>– o número de pastas e ficheiros for demasiado grande.</li> <li>– a estrutura de organização das pastas e ficheiros for demasiado complexa.</li> <li>– a capacidade da memória for demasiado grande.</li> <li>– o tamanho do ficheiro for extremamente grande.</li> <li>– a estrutura física dentro da memória estiver fragmentada.</li> </ul> </li> <li>• A Sony recomenda que siga estas instruções. <ul style="list-style-type: none"> <li>– Total de pastas no dispositivo USB: 200 ou menos</li> <li>– Total de ficheiros em cada pasta: 150 ou menos</li> </ul> </li> </ul>
Não é possível iniciar a transferência para um dispositivo USB.	<ul style="list-style-type: none"> <li>• Poderão ter ocorrido os seguintes problemas. <ul style="list-style-type: none"> <li>– O dispositivo USB está cheio.</li> <li>– O número de ficheiros áudio e pastas no dispositivo USB atingiu o limite máximo.</li> <li>– O dispositivo USB está protegido contra escrita.</li> </ul> </li> </ul>

<b>Sintoma</b>	<b>Solução</b>
A transferência pára antes de estar terminada.	<ul style="list-style-type: none"> <li>• A velocidade de comunicação do dispositivo USB é extremamente baixa. Ligue o dispositivo USB que este sistema consegue reproduzir.</li> <li>• Se as operações de transferência e eliminação forem repetidas demasiadas vezes, a estrutura dos ficheiros no dispositivo USB torna-se complexa. Siga os procedimentos do manual de instruções do dispositivo USB para formatar o dispositivo USB. Se o problema persistir, contacte o agente Sony da sua zona.</li> </ul>
Transferir para um dispositivo USB resulta em erro.	<ul style="list-style-type: none"> <li>• Está a utilizar um dispositivo USB não suportado. Consulte “Dispositivos USB reproduzíveis” (suplemento).</li> <li>• O dispositivo USB foi desligado ou a energia foi desligada durante uma transferência. O dispositivo USB pode estar danificado. Siga os procedimentos do manual de instruções do dispositivo USB para formatar o dispositivo USB. Se o problema persistir, contacte o agente Sony da sua zona.</li> </ul>
Os ficheiros áudio ou pastas do dispositivo USB não podem ser eliminados.	<ul style="list-style-type: none"> <li>• Verifique se o dispositivo USB está protegido contra escrita.</li> <li>• O dispositivo USB foi desligado ou a energia foi desligada durante uma eliminação. Elimine o ficheiro parcialmente eliminado. Se isto não resolver o problema, o dispositivo USB pode estar avariado. Siga os procedimentos do manual de instruções do dispositivo USB para formatar o dispositivo USB. Se o problema persistir, contacte o agente Sony da sua zona.</li> </ul>

---

# Função de auto-diagnóstico

**(Quando aparecem letras/números no visor)**

Se a função de auto-diagnóstico for activada para evitar o mau funcionamento do sistema, um número de assistência de 5 caracteres, (por exemplo, C 13 50) com a combinação de uma letra e 4 algarismos, aparece no ecrã do televisor ou no visor do painel frontal. Se isso acontecer, consulte a tabela abaixo.

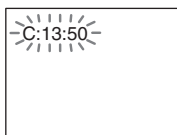

## Quando aparece o número de versão no ecrã do televisor

Quando liga o sistema, o número de versão [VER.X.XX] (X é um número) pode aparecer no ecrã do televisor. Embora isto não seja uma avaria e se destine ao uso exclusivo da assistência Sony, o funcionamento normal do sistema não será possível. Desligue o sistema e, em seguida, volte a ligá-lo para entrar em funcionamento.



---

### Os primeiros 3 caracteres do número de assistência

	<b>Causa e/ou acção correctiva</b>
C 13	O disco está sujo. ➔ Limpe o disco com um pano macio (página 84).
C 31	O disco não está bem colocado. ➔ Reinicie o sistema e volte a colocar o disco correctamente.
E XX (XX é um número)	Para evitar que o sistema se avarie, a função de auto-diagnóstico foi activada. ➔ Entre em contacto com o agente ou com os serviços técnicos autorizados da Sony e indique o número de assistência de cinco caracteres. Exemplo: E 61 10

---



# Características técnicas

## Secção do Amplificador

Modo estéreo (estimado) 108 W + 108 W (a 3 ohms, 1 kHz, 1% THD)

Modo surround (referência)

saída de potência RMS  
FL/FR/C/SL/SR\*:  
142 watts (por canal a  
3 ohms, 1 kHz, 10% THD)  
Subwoofer\*: 140 watts  
(a 3 ohms, 80 Hz,  
10% THD)

\* É possível que não haja saída de som, dependendo das programações do modo de descodificação e da fonte.

Entradas (Analógicas)

TV (AUDIO IN) Sensibilidade:  
450/250 mV

AUDIO IN Sensibilidade:  
250/125 mV

Saídas (Analógicas)

Auscultadores Aceita auscultadores com  
baixa e alta impedância.

## Sistema Super Audio CD/DVD

Propriedades do Díodo Laser

Duração da Emissão:  
Contínua  
Saída do laser: Inferior a  
44,6µW

\* Esta saída é a medida do valor à distância de 200 mm da superfície da lente da objectiva no Bloco de Leitura Óptica com 7 mm de abertura.

Sistema de formatos de sinal

PAL/NTSC

## Secção USB

Porta  (USB):

Corrente máxima: 500 mA

## Sintonizador

Sistema Sintetizador digital de  
quartzo PLL bloqueado

Sintonizador FM

Intervalo de sintonização

Modelos norte-americanos:

87,5 MHz - 108,0 MHz  
(passos de 100 kHz)

Outros modelos: 87,5 MHz - 108,0 MHz  
(passos de 50 kHz)

Antena

Terminais de antena 75 ohms, não balanceados  
Frequência intermédia 10,7 MHz

## Secção de vídeo

Saídas

VÍDEO: 1 V<sub>p-p</sub> 75 ohms  
R/G/B: 0,7 V<sub>p-p</sub> 75 ohms  
HDMI OUT: Tipo A  
(19 pinos)

## Colunas

### Frontais/Surround (SS-TS92)

Sistema da coluna Bass Reflex de alcance  
total

Unidade da coluna 65 mm tipo cónico  
Impedância estimada 3 ohms

Dimensões (aprox.) 103 mm × 164 mm ×  
94 mm (l/a/p)

Peso (aprox.) 0,5 kg

### Central (SS-CT91)

Sistema da coluna Bass reflex de alcance  
total, com protecção anti-  
magnética

Unidade da coluna 65 mm tipo cónico  
Impedância estimada 3 ohms

Dimensões (aprox.) 265 mm × 94 mm × 77 mm  
(l/a/p)

Peso (aprox.) 0,7 kg

### Subwoofer (SS-WS91)

Sistema da coluna Bass Reflex do Subwoofer

Unidade da coluna 160 mm tipo cónico

Impedância estimada 3 ohms

Dimensões (aprox.) 168 mm × 300 mm ×  
325 mm (l/a/p)

Peso (aprox.) 5,3 kg

## Geral

Requisitos de alimentação 220 V - 240 V CA,  
50/60 Hz

Consumo de energia Ligado: 150 W  
Em espera: 0,3 W (no  
modo de poupança de  
energia)

Tensão de saída (DIGITAL MEDIA PORT)  
CC 5 V

Corrente de saída (DIGITAL MEDIA PORT)  
700 mA

Dimensões (aprox.) 430 mm × 66 mm ×  
390 mm (l/a/p) incl. peças  
salientes

Peso (aprox.) 4,3 kg

## Formato de ficheiro suportado

### MP3 (MPEG 1 Audio Layer-3)

Extensão do Ficheiro: mp3

Taxa de bits: 32 kbps - 320 kbps

Frequências de amostragem:  
32/44,1/48 kHz

## **WMA (apenas dispositivo USB)**

Extensão do Ficheiro:	wma
Taxa de bits:	48 kbps - 192 kbps
Frequências de amostragem:	44,1 kHz

## **AAC (apenas dispositivo USB)**

Extensão do Ficheiro:	m4a
Taxa de bits:	48 kbps - 320 kbps
Frequências de amostragem:	44,1 kHz

## **DivX**

Extensão do Ficheiro:	avi/divx
Codec de vídeo:	vídeo DivX
Taxa de bits:	8 Mbps (MÁX)
Frames por segundo:	30 fps
Resolução:	720 × 576
Codec de áudio:	MP3

## **MPEG4**

Formato do ficheiro:	Formato de Ficheiro MP4
Extensão do Ficheiro:	mp4/m4v
Codec de vídeo:	Perfil Simples MPEG4 (AVC não é compatível.)
Taxa de bits:	4 Mbps
Frames por segundo:	30 fps
Resolução:	720 × 576
Codec de áudio:	AAC-LC (HE-AAC não é compatível.)
DRM:	Não compatível

O design e as características técnicas estão sujeitos a alterações sem aviso prévio.

# **Glossário**

## **Dolby Digital**

Este formato de áudio para sala de cinema é mais avançado do que o formato Dolby Surround Pro Logic. Neste formato, as colunas surround emitem som estéreo com um intervalo de frequência alargado e um canal de subwoofer para intensificar os graves é fornecido independentemente. Este formato também se chama “5.1” com o canal de subwoofer concebido como 0.1 canais (funciona apenas quando é necessário um efeito de graves potentes). Neste formato, todos os seis canais são gravados separadamente para uma maior separação entre canais. Além disso, como todos os sinais são processados digitalmente, ocorre menos degradação do sinal.

## **Dolby Pro Logic II**

O Dolby Pro Logic II cria cinco canais de saída com largura de banda total a partir de fontes de 2 canais. Esta operação processa-se utilizando um descodificador avançado de som surround com matriz de alta pureza, que extrai as propriedades espaciais da gravação original sem adicionar sons novos nem colorações tonais.

### **■ Modo de cinema**

O modo de cinema utiliza-se em espectáculos de televisão emitidos em estéreo e em todos os programas codificados em Dolby Surround. O resultado é um direccionamento melhorado do campo de som, que se aproxima da qualidade do som discreto de 5.1 canais.

### **■ Modo de música**

O modo de música utiliza-se em todas as gravações de música em estéreo e proporciona um espaço de som envolvente e profundo.

## **Dolby Surround Pro Logic**

Como método de descodificar Dolby Surround, o Dolby Surround Pro Logic produz quatro canais a partir do som de 2 canais. Em comparação com o antigo sistema Dolby Surround, o Dolby Surround Pro Logic reproduz a passagem da esquerda para a direita com mais naturalidade e localiza sons com mais precisão. Para tirar o máximo proveito do Dolby Surround Pro Logic, deve ter um par de colunas surround

e uma coluna central. As colunas surround emitem som monaural.

## DTS

Tecnologia de compressão de áudio digital desenvolvida pela DTS, Inc. Esta tecnologia é compatível com som surround de 5.1 canais. Este formato é constituído por um canal traseiro estéreo e canal subwoofer discreto. O DTS fornece os mesmos 5.1 canais discretos com som digital de excelente qualidade. Existe uma boa separação de canais porque os dados de todos os canais são gravados de forma discreta e processados digitalmente.

## HDMI (High-Definition Multimedia Interface)

HDMI é uma interface que suporta vídeo e áudio numa única ligação digital, permitindo-lhe desfrutar de imagem e som de alta qualidade digital. A especificação HDMI suporta HDCP (High-bandwidth Digital Content Protection), uma tecnologia de protecção contra cópia que incorpora tecnologia de codificação para sinais de vídeo digital.

## Restrição de reprodução

Função do DVD que restringe a reprodução de discos pela idade dos utilizadores, segundo o nível de restrição previsto para cada país. A restrição varia de disco para disco; quando é activada, a reprodução é completamente proibida, as cenas violentas são ignoradas ou substituídas por outras, etc.

## Super Audio CD

Super Audio CD é uma nova norma de disco áudio de alta qualidade em que a música é gravada no formato DSD (Direct Stream Digital) (os CDs convencionais são gravados no formato PCM). O formato DSD, com uma frequência de amostragem 64 vezes superior à de um CD convencional e uma quantização de 1 bit, oferece um intervalo de frequência e intervalo dinâmico alargados em termos de gama de frequências audíveis, permitindo uma reprodução de música extremamente fiel em relação ao som original.

### ■ Tipos de Super Audio CD

Existem dois tipos de disco, consoante a camada do Super Audio CD e a combinação de camada de CD.

- Camada Super Audio CD: Uma camada de sinal de alta densidade para Super Audio CD
- Camada de CD<sup>1)</sup>: Uma camada que pode ser lida por um leitor de CD convencional

Disco de uma camada

(um disco com uma só camada de Super Audio CD)



Disco híbrido<sup>2)</sup>

(um disco com uma camada de Super Audio CD e uma camada de CD)

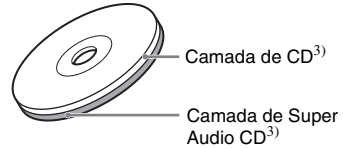

Uma camada de Super Audio CD consiste numa área de 2 canais ou numa área multi-canal.

- Área de 2 canais: Uma área em que são gravadas faixas estéreo de 2 canais
- Área multi-canal: Uma área em que são gravadas faixas multi-canal (até 5.1 canais)

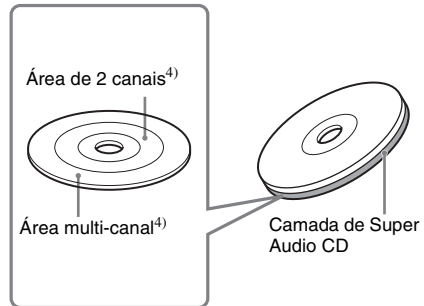

<sup>1)</sup>Pode reproduzir a camada de CD num leitor de CD convencional.

<sup>2)</sup>Uma vez que ambas as camadas se encontram de um lado, não é necessário virar o disco.

<sup>3)</sup>Para seleccionar uma camada, consulte "Mudar a camada de reprodução para um Super Audio CD híbrido" (página 30).

<sup>4)</sup>Para seleccionar uma área, consulte "Seleccionar uma área de reprodução para um Super Audio CD" (página 29).

# Prioridade de reprodução de tipos de ficheiro

A tabela em baixo descreve a prioridade de reprodução de tipos de ficheiro na definição [MULTIMÉDIA].

Tipo de ficheiro num disco ou dispositivo USB	Definição [MULTIMÉDIA]				
	[VIDEO]		[MÚSICA/ FOTO]	[FOTO]	[MUSICA]
	Disco	Dispositivo USB	Disco	Disco/ dispositivo USB	Disco/ dispositivo USB
Apenas ficheiros de vídeo	Ficheiros de vídeo	Ficheiros de vídeo	Ficheiros de vídeo	Ficheiros de vídeo	Ficheiros de vídeo
Apenas ficheiros de imagem JPEG	Ficheiros de imagem JPEG	Ficheiros de imagem JPEG	Ficheiros de imagem JPEG	Ficheiros de imagem JPEG	Ficheiros de imagem JPEG
Apenas ficheiros áudio	Ficheiros MP3	Ficheiros áudio	Ficheiros MP3	Ficheiros áudio*	Ficheiros áudio*
Ficheiros de vídeo e ficheiros de imagem JPEG	Ficheiros de vídeo	Ficheiros de vídeo	Ficheiros de imagem JPEG	Ficheiros de imagem JPEG	Ficheiros de vídeo
Ficheiros de vídeo e ficheiros áudio	Ficheiros de vídeo	Ficheiros de vídeo	Ficheiros MP3	Ficheiros áudio*	Ficheiros áudio*
Ficheiros áudio e ficheiros de imagem JPEG	Ficheiros MP3 e ficheiros de imagem JPEG com apresentação de diapositivos	Ficheiros áudio	Ficheiros MP3 e ficheiros de imagem JPEG com apresentação de diapositivos	Ficheiros de imagem JPEG	Ficheiros áudio*
Ficheiros de vídeo, ficheiros áudio e ficheiros de imagem JPEG	Ficheiros de vídeo	Ficheiros de vídeo	Ficheiros MP3 e ficheiros de imagem JPEG com apresentação de diapositivos	Ficheiros de imagem JPEG	Ficheiros áudio*

\* Quando utilizar um disco, apenas pode reproduzir ficheiros MP3.

# Lista de códigos de idioma

A grafia dos idiomas está em conformidade com a norma ISO 639: 1988 (E/F).

Código Idioma	Código Idioma	Código Idioma	Código Idioma
1027 Afar	1183 Irish	1347 Maori	1507 Samoan
1028 Abkhazian	1186 Scots Gaelic	1349 Macedonian	1508 Shona
1032 Afrikaans	1194 Galician	1350 Malayalam	1509 Somali
1039 Amharic	1196 Guarani	1352 Mongolian	1511 Albanian
1044 Arabic	1203 Gujarati	1353 Moldavian	1512 Serbian
1045 Assamese	1209 Hausa	1356 Marathi	1513 Siswati
1051 Aymara	1217 Hindi	1357 Malay	1514 Sesotho
1052 Azerbaijani	1226 Croatian	1358 Maltese	1515 Sundanese
1053 Bashkir	1229 Hungarian	1363 Burmese	1516 Swedish
1057 Byelorussian	1233 Armenian	1365 Nauru	1517 Swahili
1059 Bulgarian	1235 Interlingua	1369 Nepali	1521 Tamil
1060 Bihari	1239 Interlingue	1376 Dutch	1525 Telugu
1061 Bislama	1245 Inupiak	1379 Norwegian	1527 Tajik
1066 Bengali;	1248 Indonesian	1393 Occitan	1528 Thai
Bangla	1253 Icelandic	1403 (Afan)Oromo	1529 Tigrinya
1067 Tibetan	1254 Italian	1408 Oriya	1531 Turkmen
1070 Breton	1257 Hebrew	1417 Punjabi	1532 Tagalog
1079 Catalan	1261 Japanese	1428 Polish	1534 Setswana
1093 Corsican	1269 Yiddish	1435 Pashto;	1535 Tonga
1097 Czech	1283 Javanese	Pushto	1538 Turkish
1103 Welsh	1287 Georgian	1436 Portuguese	1539 Tsonga
1105 Danish	1297 Kazakh	1463 Quechua	1540 Tatar
1109 German	1298 Greenlandic	1481 Rhaeto-	1543 Twi
1130 Bhutani	1299 Cambodian	Romance	1557 Ukrainian
1142 Greek	1300 Kannada	1482 Kirundi	1564 Urdu
1144 English	1301 Korean	1483 Romanian	1572 Uzbek
1145 Esperanto	1305 Kashmiri	1489 Russian	1581 Vietnamese
1149 Spanish	1307 Kurdish	1491 Kinyarwanda	1587 Volapük
1150 Estonian	1311 Kirghiz	1495 Sanskrit	1613 Wolof
1151 Basque	1313 Latin	1498 Sindhi	1632 Xhosa
1157 Persian	1326 Lingala	1501 Sangho	1665 Yoruba
1165 Finnish	1327 Laothian	1502 Serbo-	1684 Chinese
1166 Fiji	1332 Lithuanian	Croatian	1697 Zulu
1171 Faroese	1334 Latvian;	1503 Singhalese	
1174 French	Lettish	1505 Slovak	1703 Não
1181 Frisian	1345 Malagasy	1506 Slovenian	especificado

## Lista de códigos de regiões de restrição de reprodução

Código Região	Código Região	Código Região	Código Região
2109 Alemanha	2092 China	2254 Itália	2427 Paquistão
2044 Argentina	2304 Coreia	2248 Índia	2436 Portugal
2047 Austrália	2115 Dinamarca	2276 Japão	2184 Reino Unido
2046 Áustria	2149 Espanha	2363 Malásia	2489 Rússia
2057 Bélgica	2424 Filipinas	2362 México	2501 Singapura
2070 Brasil	2165 Finlândia	2379 Noruega	2499 Suécia
2079 Canadá	2174 França	2390 Nova	2086 Suíça
2090 Chile	2238 Indonésia	Zelândia	2528 Tailândia
		2376 Países	
		Baixos	

# Índice de peças e controlos

Para mais informações, consulte as páginas indicadas entre parêntesis.

## Painel frontal

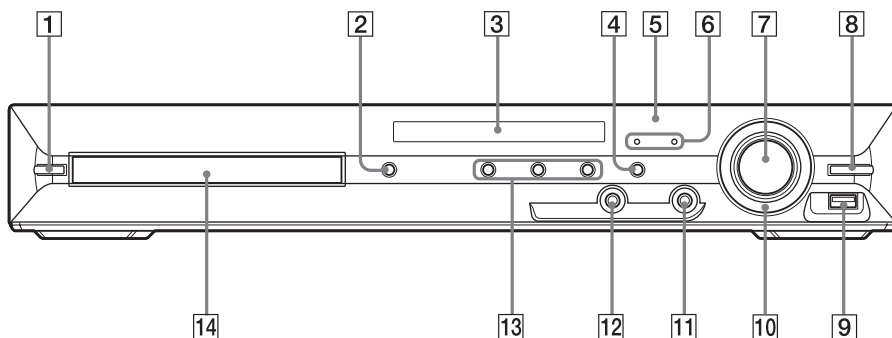

**1** I/⏻ (ligado/em espera) (20, 82)

**2** ▲ (aberto/fechado) (26)

**3** Visor do painel frontal (102)

**4** FUNCTION (22)

**5**  (sensor remoto) (10)

**6** Indicador MOVIE/MUSIC (77)

**7** Controlo de VOLUME (26)

**8** REC TO USB (72)

**9** Porta  (USB) (61)

**10** OPERATION DIAL (26)

**11** Tomada PHONES (26)

**12** Tomada AUDIO IN (16)

**13** Botões de operação de reprodução (26)

**14** Tabuleiro (26)

## Painel traseiro

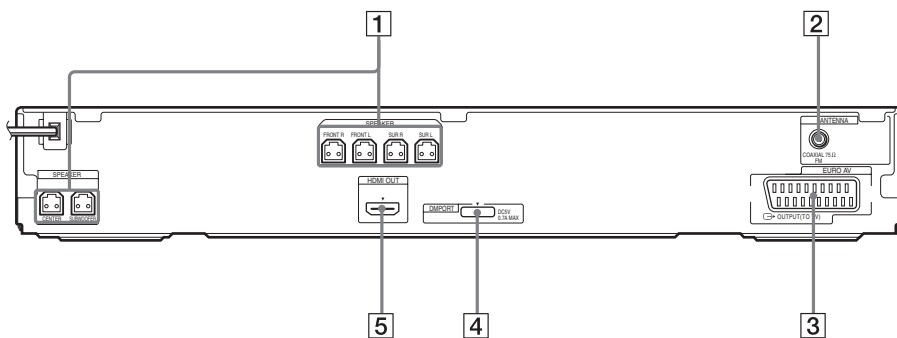

- 1** Tomadas SPEAKER (14)
- 2** Tomada COAXIAL 75Ω FM (18)
- 3** Tomada EURO AV  $\leftrightarrow$  OUTPUT (TO TV) (15)
- 4** Tomada DMPORT (DIGITAL MEDIA PORT) (16, 74)
- 5** Tomada HDMI OUT (15)

## Visor do painel frontal

### Acerca dos indicadores no visor do painel frontal

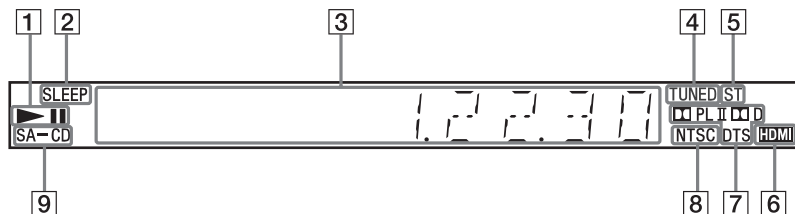

- 1 Estado da reprodução
- 2 Pisca quando o temporizador está programado. (78)
- 3 Mostra o estado do sistema, tal como o número de secção, título ou número da faixa, informações de tempo, frequência de rádio, estado da reprodução, modo de descodificação, etc.
- 4 Acende-se quando é recepcionada uma estação. (apenas rádio) (54)
- 5 Efeito monaural/estéreo (apenas rádio) (55)
- 6 Acende-se quando a tomada HDMI OUT está correctamente ligada a um dispositivo compatível com HDCP (High-bandwidth Digital Content Protection) com entrada HDMI ou DVI (Digital Visual Interface). (15)
- 7 Formato surround actual (Excepto para ficheiro de imagem JPEG)
- 8 Acende-se quando um disco NTSC é inserido.
- 9 Acende-se quando um Super Audio CD/CD é inserido. (29)



# Telecomando

ORDEM ALFABÉTICA		DESCRIÇÕES DOS BOTÕES
<b>A - O</b>	<b>P - Z</b>	
ANGLE <b>22</b> (28)	PICTURE NAVI <b>34</b> (38, 64)	Teclas numéricas <b>14</b> (30, 54, 76)
AUDIO <b>15</b> (28)	PRESET +/- <b>27</b> (55)	<b>1</b> (ligado/em espera) <b>1</b> (19, 20, 26)
CLEAR <b>32</b> (32, 55)	PROG +/- <b>27</b> (76)	TV <b>1</b> (ligado/em espera) <b>19</b> (76)
D.TUNING <b>16</b> (55)	S-AIR MODE <sup>2)</sup> <b>35</b>	<b>2</b> (19, 20, 29, 32, 54, 75)
DIMMER <b>33</b> (79)	SLEEP <b>17</b> (78)	<b>3</b> +/- <b>6</b> (37, 61)
DISPLAY <b>21</b> (56, 68, 79)	SOUND MODE <b>3</b> (77)	<b>4</b> <b>4</b> REPLAY/ADVANCE <b>9</b> (26)
DVD MENU <b>25</b> (35)	SUBTITLE <b>16</b> (28)	<b>5</b> <b>5</b> <b>5</b> <b>27</b> (26)
DVD TOP MENU <b>13</b> (35)	SYSTEM MENU <b>5</b> (19, 23, 54, 78)	<b>6</b> <b>6</b> <b>6</b> <b>10</b> (26)
DYNAMIC BASS <b>4</b> (76)	THEATRE <b>18</b> (58)	STEP <b>9</b> <b>9</b> <b>9</b> <b>9</b> (26)
ENTER <b>24</b> (76)	TOOLS <b>26</b> (76)	SLOW <b>10</b> <b>10</b> <b>10</b> <b>10</b> (26)
FUNCTION +/- <b>2</b> (22, 26)	TUNING +/- <b>10</b> (54)	<b>10</b> (reproduzir) <b>30</b> (26)
MEMORY SELECT <sup>1)</sup> <b>22</b>	TV <b>29</b> (76)	<b>28</b> (parar) <b>28</b> (26)
MENU <b>25</b> (76)	TV INPUT <b>20</b> (76)	<b>11</b> (pausa) <b>11</b> (26)
MUTING <b>7</b> (26)	VOLUME +/- <b>8</b> (26)	<b>26</b> DISPLAY <sup>3)</sup> <b>26</b> (20, 29, 32, 47, 75, 104)
NIGHT <b>23</b> (76)		<b>31</b> RETURN <b>31</b> (30, 76)
ONE-TOUCH PLAY <b>36</b> (59)		<b>32</b> (76)

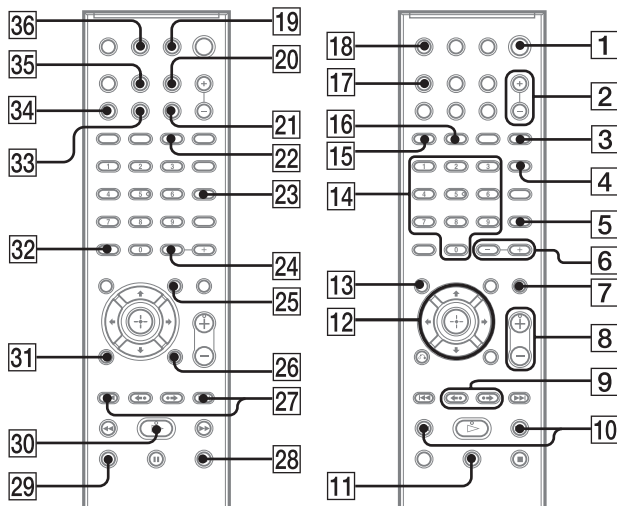

<sup>1)</sup>Consulte o suplemento incluído.

<sup>2)</sup>Este botão não está disponível para este modelo.

<sup>3)</sup>Este botão está disponível para a função "DVD", "USB" ou "DMPORT". Dependendo do adaptador DIGITAL MEDIA PORT, este botão pode não funcionar.

# Guia visor do menu de controlo

Pode utilizar o visor do menu de controlo para seleccionar uma função e para visualizar informações relacionadas.

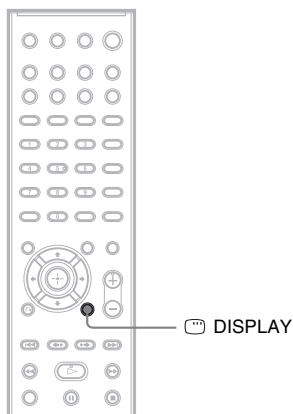

**Carregue em  DISPLAY repetidamente.**

Sempre que carregar em  DISPLAY, o visor do Menu de Controlo muda:

① → ② → ... → ① → ...

- ① Visor do menu de controlo 1
- ② Visor do menu de controlo 2 (aparece quando disponível)
- ③ Visor do menu de controlo desactivado

## Nota

- O visor do Menu de Controlo aparece durante a função “DVD” ou “USB”.

## Visor do menu de controlo

Os visores do menu de controlo 1 e 2 mostram opções diferentes, dependendo do tipo de disco. Para mais informações, consulte as páginas entre parêntesis.

Exemplo: visor do menu de controlo 1 durante a reprodução de um DVD VIDEO.

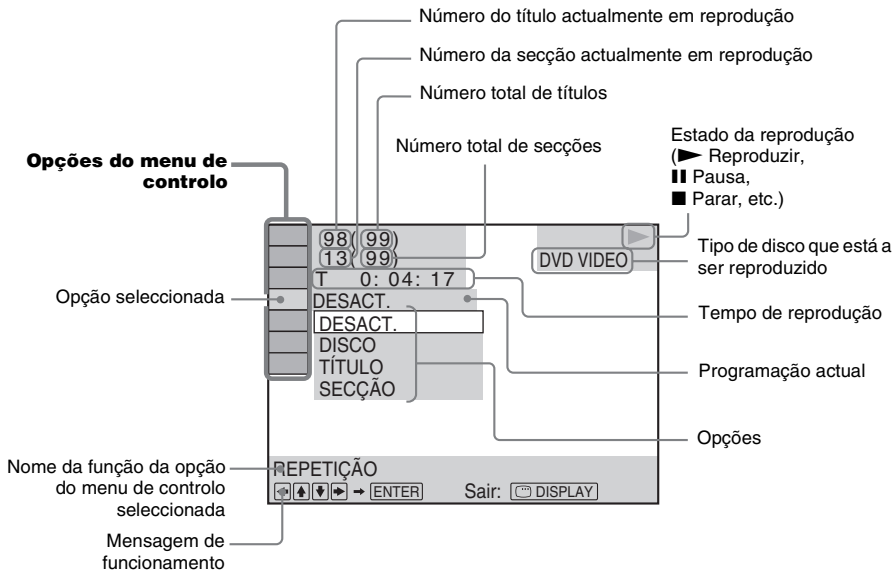



















































## Para desligar o visor

Carregue em DISPLAY.



## Lista das opções do menu de controlo











Opção	Nome da opção, Função, Tipo de disco relevante
	<b>[TÍTULO] (página 36)/[CENA] (página 36)/[FAIXA] (página 36)</b> Pode seleccionar o título, cena ou faixa a reproduzir.
	<b>[SECÇÃO] (página 36)/[INDEXAÇÃO] (página 36)</b> Pode seleccionar a secção ou indexação a reproduzir.
	<b>[INDEXAÇÃO] (página 36)</b> Pode visualizar a indexação e seleccionar a indexação a reproduzir.
	<b>[FAIXA] (página 36)</b> Pode seleccionar a faixa a ser reproduzida.
	<b>[ORIGINAL/PLAY LIST] (página 35)</b> Pode seleccionar o tipo de títulos (DVD-RW/DVD-R) a ser reproduzido, o [ORIGINAL] ou uma [PLAY LIST] editada.
	<b>[HORA] (página 36)</b> Pode verificar o tempo decorrido e o tempo restante de reprodução. Pode reproduzir a partir de um ponto desejado introduzindo a codificação de tempo (apenas DVD VIDEO/DVD-VR).
	<b>[MULTI/2°CN] (página 29)</b> Pode seleccionar a área de reprodução no Super Audio CD quando disponível.
	<b>[CAMADA SUPER AUDIO CD/CD] (página 30)</b> Pode seleccionar a área de reprodução no Super Audio CD quando disponível.
	<b>[PROGRAMADA] (página 32)</b> Pode seleccionar a faixa a ser reproduzida pela ordem pretendida.

	<b>[ALEATÓRIA] (página 33)</b> Pode reproduzir as faixas/ficheiros em ordem aleatória.     
	<b>[REPETIÇÃO] (página 33)</b> Pode reproduzir repetidamente o disco completo (todos os títulos/todas as faixas/todas as pastas/todos os ficheiros) ou um título/secção/faixa/pasta/ficheiro repetidamente.       
	<b>[A/V SYNC] (página 44)</b> Pode regular o atraso entre a imagem e o som.     
	<b>[MENU DO DISCO] (página 35)</b> Pode visualizar o menu do DVD. 
	<b>[NAVEGAR] (página 41)</b> Pode visualizar a lista de pastas/ficheiros de imagem JPEG.  
	<b>[CONFIGURAR] (página 47)</b> [RÁPIDA] (página 20) Pode efectuar os ajustes básicos. Utilize a Instalação rápida para escolher o idioma pretendido para as opções de menu, o formato do televisor, formação de coluna e escolha sim ou não para iniciar a Calibragem Automática. [PERSONALIZADA] Para além da Instalação rápida, pode regular diversas outras programações.       
	<b>[PASTA] (página 36)</b> Pode seleccionar a pasta a ser reproduzida.  
	<b>[FICHEIRO] (página 36)</b> Pode seleccionar o ficheiro de imagem JPEG ou ficheiro de vídeo a reproduzir.  
 *	<b>[DATA] (página 81)</b> Pode visualizar a data em que a fotografia foi tirada por uma câmara digital.  
 *	<b>[INTERVALO] (página 40)</b> Pode seleccionar a duração de apresentação dos diapositivos no ecrã do televisor.  
 *	<b>[EFEITO] (página 40)</b> Pode seleccionar os efeitos a utilizar para a mudança dos diapositivos durante uma apresentação de diapositivos.  
	<b>[MULTIMÉDIA] (página 41)</b> Pode seleccionar o tipo de dados a reproduzir (ficheiro MP3, ficheiro de imagem JPEG, ficheiro de vídeo ou o ficheiro MP3 e o ficheiro de imagem JPEG em conjunto) num DATA CD/DATA DVD.  



\* Estes itens não são mostrados durante a reprodução de um DATA CD/DATA DVD com ficheiro de vídeo.

## Lista das opções do menu de controlo para dispositivo USB

Opção	Nome da opção, Função, Tipo de disco relevante
	<b>[REPETIÇÃO] (página 67)</b> Pode reproduzir o dispositivo USB na sua totalidade (todas as pastas/todos os ficheiros) repetidamente ou uma pasta/ficheiro repetidamente.
	<b>[NAVEGAR] (página 67)</b> Pode visualizar a lista de pastas/ficheiros de imagem JPEG.

	<b>[DATA] (página 69)</b> Pode visualizar a data em que a fotografia foi tirada por uma câmara digital.
	<b>[INTERVALO] (página 65)</b> Pode seleccionar a duração de apresentação dos diapositivos no ecrã do televisor.
	<b>[EFEITO] (página 65)</b> Pode seleccionar os efeitos a utilizar para a mudança dos diapositivos durante uma apresentação de diapositivos.
	<b>[MULTIMÉDIA] (página 67)</b> Pode seleccionar o tipo de dados (ficheiro MP3/AAC/WMA, ficheiro de imagem JPEG ou ficheiro de vídeo) num dispositivo USB.
	<b>[TRANSFERÊNCIA USB] (página 70)</b> Pode transferir faixas num CD de áudio ou ficheiros MP3 de um CD/DATA CD/DATA DVD para um dispositivo USB.
	<b>[ALEATÓRIA]</b> Pode reproduzir ficheiros em ordem aleatória.
	<b>[FAIXA]</b> Pode seleccionar a faixa a ser reproduzida.
	<b>[PASTA]</b> Pode seleccionar a pasta a ser reproduzida.
	<b>[FICHEIRO]</b> Pode seleccionar o ficheiro de imagem JPEG a reproduzir.
	<b>[HORA]</b> Pode verificar o tempo decorrido e o tempo restante de reprodução.
	<b>[A/V SYNC]</b> Pode regular o atraso entre a imagem e o som.

**Sugestão**

- O indicador do ícone do Menu de Controlo acende-se a amarelo  →  quando selecciona qualquer opção excepto [DESACT.] (apenas [PROGRAMADA], [ALEATÓRIA], [REPETIÇÃO] e [A/V SYNC]). O indicador [ORIGINAL/PLAY LIST] acende-se com uma luz amarela quando seleccionar [PLAY LIST] (predefinição). O indicador [MULTI/2°CN] acende-se a amarelo quando selecciona a área de reprodução multi-canal num Super Audio CD.

# Índice remissivo

## A

A/V SYNC 44  
ANGLE 28  
Apresentação de diapositivos 39  
ATTENUATE 78  
AUDIO 48  
AUDIO (HDMI) 50  
AUDIO DRC 50  
Avanço instantâneo 27

## C

CDs Multi-Sessão 8  
Código de região 8  
COLD RESET 82  
CONFIGURAÇÃO DE VIDEO 48  
CONFIGURAÇÃO DO HDMI 49  
CONFIGURAÇÃO DO SISTEMA 51  
CONFIGURAR 47, 82  
CONFIGURAR AUDIO 50  
CONTROLO PARA HDMI 49  
Controlo para HDMI 58

## D

Dar um nome a estações pré-programadas 55  
DATA CD 42  
DATA DVD 42  
DEFINIR CANAL 52  
DISTÂNCIA 52  
LIGAÇÃO 52  
NÍVEL 53  
DEMO 19  
DIGITAL MEDIA PORT 74  
DIMMER 79  
Discos que podem ser reproduzidos 6  
DISPLAY 56  
Dispositivo USB 61  
DivX 61  
DivX® 42, 51  
Dolby Digital 28, 96  
Dolby Pro Logic II 96  
Dolby Surround Pro Logic 96  
DTS 28, 97  
DYNAMIC BASS 76

## E

EFEITO 40, 65

## F

Ficheiro AAC 61  
Ficheiro áudio 61  
Ficheiro de imagem JPEG 37, 61  
Ficheiro MP3 37, 61  
Ficheiro WMA 61  
FM MODE 55  
FORMAÇÃO ALTIFAL. 50, 75  
FORMATO ECRÃ 48

## H

HDMI  
YCbCr/RGB (HDMI) 50  
HDMI (High-Definition Multimedia Interface) 97  
HORA 36

## I

Instalação rápida 20  
INTERVALO 40, 65

## L

LEGENDA 48  
LINE 49  
Lista de códigos de idioma 99

## M

MENU 48  
Menu do DVD 35  
MODO DE PAUSA 49  
MPEG4 42, 61  
MULTIMÉDIA 37, 38, 39, 41, 43, 63, 64, 66, 67

## N

NIGHT 76

## O

OPÇÕES MENU 48

## P

Painel frontal 100  
Painel traseiro 101  
PERSONALIZADA 47, 82  
PICTURE NAVI 38, 64  
PROTECÇÃO ECRÃ 51

## R

RDS 57  
REINICIAR 52, 82  
Repetição instantânea 27  
Reprodução aleatória 33  
Reprodução de programas 32  
Reprodução PBC 30  
Reprodução repetitiva 33  
RESOLUÇÃO HDMI 49  
RESOLUÇÃO JPEG 50  
RESTRIÇÃO DE REPRODUÇÃO 45, 51, 97  
RETOMAR MULTI-DISCO 51  
Retomar reprodução 31

## S

SEGUNDO PLANO 51  
SELECÇÃO DA FAIXA 51  
SELECÇÃO IDIOMA 48  
SLEEP 78  
SUBTITLE 28  
Super Audio CD 29, 97  
Surround 5.1 canais 29  
SYSTEM MENU 19, 23, 55, 78, 79

## T

Telecomando 10  
TON. TESTE 53

## V

Visor do menu de controlo 104  
Visor do painel frontal 79, 102  
VOLUME LIMIT 49



