

# ***Kannettava CD/DVD-soitin***

Käyttöohjeet



Hyödyllisiä vihjeitä, vinkkejä ja tietoja  
Sonyn tuotteista ja palveluista on sivulla:  
[www.sony-europe.com/myproduct](http://www.sony-europe.com/myproduct)



***DVP-FX720***

# VAROITUS

Suojaa laite kosteudelta ja sateelta tulipalo- sekä sähköiskuvaaran välttämiseksi.

Älä avaa soittimen koteloa sähköiskuvaaran välttämiseksi. Jätä huolto- ja korjaustyöt valtuutetun huoltoliikkeen tehtäväksi. Ainoastaan valtuutettu huoltoliike saa vaihtaa virtajohdon.

Paristoja eikä paristoja sisältävää laitetta saa altistaa liialliselle kuumuudelle, kuten auringonpaiste, tulipalo ja vastaavat.



Tämä tarra sijaitsee soittimen pohjassa.

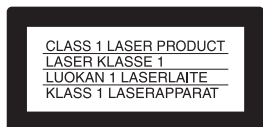



Tämä soitin on luokiteltu CLASS 1 LASER - tuotteeksi. CLASS 1 LASER PRODUCT - merkintä sijaitsee laitteen pohjassa.

## MUISTUTUS

- Silmävammojen syntymisriski lisääntyy, jos tämän soittimen yhteydessä käytetään muita optisia laitteita. Koska tämän CD/DVD-soittimen lasersäde vahingoittaa silmiä, älä yritä avata soittimen koteloa. Jätä huolto- ja korjaustyöt valtuutetun huoltoliikkeen tehtäväksi.
- Räjähdysvaara, mikäli pariston vaihto suoritetaan väärin. Vaihda tilalle ainoastaan sama tai samantyyppinen, valmistajan suositama paristo. Käytetyt paristot tulee hävittää valmistajan ohjeiden mukaisesti.

## Isossa-Britanniassa ja Irlannissa asuvia asiakkaita koskeva huomautus

Soittimeen on asennettu turvallisuutta ja käyttömukavuutta silmällä pitäen englantilaisen standardin BS1363 mukainen, muotoon valettu virtapistoke. Jos toimitetun virtajohdon pistokkeessa oleva sulake pitää vaihtaa, se on vaihdettava 5 ampeerin, ja ASTA-järjestön hyväksymään tai BS1-BS1362-standardin mukaiseen sulakkeeseen (ts. merkillä  tai  varustettuun). Jos toimitetussa verkkopistokkeessa on irrotettava sulakkeen suojakansi, älä unohda asettaa kantta takaisin paikalleen, kun olet vaihtanut sulakkeen. Älä koskaan käytä sulaketta ilman suojakantaa. Sen suojakansi katoaa, ota yhteys lähimpään Sonya huoltavaan liikkeeseen.



Vanhojen sähkö- ja elektroniikkalaitteiden hävittäminen (Sovellettavissa Euroopan unionissa ja muissa Euroopan maissa, joissa on erilliset keräysjärjestelmät)

Tämä tuotteesta tai sen pakkauksessa oleva symboli ilmoittaa, ettei tätä tuotetta saa käsitellä talousjätteenä. Se tulee sen sijaan jättää sopivaan sähkö- ja elektroniikkalaitteiden kierrätyspisteeseen. Takaamalla, että tämä tuote hävitetään oikealla tavalla, autat estämään sen aiheuttamat mahdolliset kielteiset vaikutukset ympäristölle ja ihmisten terveydelle, mikä voisi muussa tapauksessa olla seurauksena tämän tuotteen epäasianmukaisesta hävitystavasta. Eri materiaalien kierrätys auttaa luonnon raaka-aineiden säästämässä. Lisätietoja tämän tuotteen kierrätyksestä saat asuinkuntasi virkamiehiltä, paikallisista jätehuoltoliikkeistä tai liikkeestä, josta ostit tämän tuotteen.

## Vain Eurooppa



Käytettyjen paristojen hävittäminen (sovellettavissa Euroopan unionissa ja muissa erillisillä keräysjärjestelmillä varustetuissa järjestelmissä)

Tämä tuotteesta tai sen pakkauksessa oleva symboli ilmoittaa, ettei tätä tuotetta saa käsitellä talousjätteenä. Se tulee sen sijaan jättää sopivaan sähkö- ja elektroniikkalaitteiden kierrätyspisteeseen. Takaamalla, että tämä tuote hävitetään oikealla tavalla, autat estämään sen aiheuttamat mahdolliset kielteiset vaikutukset ympäristölle ja ihmisten terveydelle, mikä voisi muussa tapauksessa olla seurauksena tämän tuotteen epäasianmukaisesta hävitystavasta. Eri materiaalien kierrätys auttaa luonnon raaka-aineiden säästämässä. Silloin kun jonkin tuotteen tulee turvallisuus-, suorituskyky- tai tietoturvasyistä olla keskeytymättä käyttäessä sisäänrakennettua paristoa, tämä pariston vaihto tulee suorituttaa valtuutetulla huoltohenkilökunnalla.

Pariston oikean käsittelyn takaamiseksi jätä tämä tuote sen kuluttua loppuun asiaankuuluvaan sähkö- ja elektroniikkalaitteiden kierrätyspisteeseen.

Lue kaikkien muiden paristojen poistamiseksi turvallisesti laitteesta lisätietoja vastaavasta kappaleesta. Jätä paristo vastaavaan käytettyjen paristojen kierrätyspisteeseen.

Lisätietoja tämän tuotteen tai paristojen kierrätyksestä saat paikalliselta ympäristöviranomaiselta, oman taloutesi jätteet kerääväältä yritykseltä tai tämän tuotteen ostoliikkeestä.

## Yleisiä käyttöohjeita

### Turvallisuus

- Tämän laitteen käyttöjännite on luettavissa sen verkko/latauslaitteesta. Varmista, että laitteen käyttöjännite on sama kuin omassa maassasi käytettävä.
- Älä aseta tulipalo- ja sähköiskuvaaran välttämiseksi tämän soittimen päälle nesteillä täytettyjä esineitä, kuten kukkamaljakoita tms.

### Sijoitus

- Älä asenna soitinta kaltevalle pinnalle. Se on suunniteltu käytettäväksi vain vaakasuorassa asennossa.
- Asenna laite etäälle ja säilytä levyjä etäällä voimakkaista magneeteista, kuten mikroaaltouuneista ja suurista kaiuttimista.
- Älä aseta raskaita esineitä soittimen päälle.

Tämän tuotteen on valmistanut Sony Corporation, 1-7-1 Konan Minato-ku Tokyo, 108-0075 Japan. EMC:n ja tuoteturvallisuuden valtuutettu edustaja on Sony Deutschland GmbH, Hedelfinger Strasse 61, 70327 Stuttgart, Germany. Ota kaikissa huolto-, korjaus- ja takuuasioissa yhteys erillisissä huolto- ja takuuasikirjoissa mainittuihin osoitteisiin.

## Levyjä koskevia huomautuksia

- Levyyn pitämiseksi puhtaana tartu siihen sen laidoilta. Älä kosketa sen pintaa.



- Älä altista levyä suoralle auringonpaisteelle tai lämmönlähteille, kuten kuumailmakanavat tai jätä sitä suoraan auringonpaisteeseen pysäköityyn autoon, koska lämpötila voi huomattavasti nousta auton sisällä.
- Aseta levy toiston jälkeen takaisin suojakoteloonsa.
- Puhdista levy puhdistusliinalla. Pyyhi levy puhtaaksi sen keskustasta ulospäin edeten.



- Älä käytä liuottimia, kuten bensiiniä, tinneriä, levyn tai lukupäiden puhdistusaineita, äläkä vinyyli-LP-levyille tarkoitettuja antistaattisia suihkeita.
- Jos olet tulostanut levyn etiketin, kuivaa etiketti ennen levyn toistamista.

# Yleisiä käyttöohjeita

## Liikenneturvallisuus

Älä käytä näyttöä autoa ajaessasi, pyöräillessäsi tai käyttäessäsi jotakin moottorikäyttöistä ajoneuvoa. Seurauksena voi olla liikenneonnettomuus ja se on myös laitonta monissa maissa. Vaaratilanne saattaa olla seurauksena myös silloin kun korvakuulokkeita soitetaan suurilla äänenvoimakkuuksilla kävellessä, erityisesti suojateillä. Noudata sen vuoksi erityistä varovaisuutta tai keskeytä käyttö mahdollisissa vaaratilanteissa.

## Turvallisuudesta

Jos soittimen sisään pääsee putoamaan tai valumaan esineitä tai nestettä, irrota sen virtajohto pistorasiasta ja tarkistuta se valtuutetussa huoltoliikkeessä ennen seuraavaa käyttöä.

## Virtalähteistä

- Soitin ei ole irti verkkovirrasta niin kauan kuin se on kytketty pistorasiaan, vaikka itse soittimesta olisikin kytketty virta päältä.
- Irrota soitin verkkovirrasta silloin kun et tule käyttämään sitä pitkään aikaan. Irrota virtajohto pistorasiasta pistokkeesta vetämällä. Älä koskaan vedä itse johdosta.
- Älä kosketa virtajohtoon tai verkko/latauslaitteeseen märin käsin. Seurauksena voi olla sähköisku.

## Lämpötilan noustessa soittimen sisällä

Soittimen sisään saattaa kerääntyä lämpöä sitä ladattaessa tai sitä pitkän ajan käytettäessä. Tämä ei ole toimintahäiriö.

## Soittimen käyttöpaikasta

- Sijoita soitin tiloihin, joiden tuuletus toimii asianmukaisesti, jotta soittimen sisälle ei pääsisi kerääntymään lämpöä.

- Älä sijoita soitinta pehmeälle alustalle, kuten matolle. Se voi tukkia soittimen pohjassa olevat tuuletusaukot.
- Älä sijoita soitinta suljettuun tilaan, kuten suljettuun kirjahyllyyn tai vastaavaan.
- Tulipalovaaran vähentämiseksi älä peitä laitteen tuuletusaukkoja sanomalehdillä, pöytäliinoilla, verhoilla yms.
- Älä sijoita laitetta lähelle lämmönlähteitä, tai suoralle auringonvalolle, liialliselle pölylle, hiekalle, kosteudelle sateelle tai mekaanisille kolhuille alttiiseen paikkaan, tai autoon, jonka ikkunat on suljettu.

## Käytöstä

- Jos soitin tuodaan suoraan kylmästä paikasta lämpimään tai se sijoitetaan hyvin kosteisiin käyttötiloihin, sen lukupäihin saattaa tiivistyä kosteutta. Jos näin pääsee käymään, soitin ei välttämättä toimi kunnolla. Poista tällöin soittimesta levy, ja jätä se virta päälle kytkettynä "kuivumaan" noin puoleksi tunniksi, kunnes kosteus on haihtunut sen sisältä.
- Ota soittimesta pois levyt ennen sen siirtämistä. Ellet tee niin, levyt saattavat vaurioitua.
- Pidä soittimen lukupää puhtaana, äläkä koske siihen. Lukupään koskettaminen saattaa vahingoittaa sitä ja aiheuttaa soittimeen toimintahäiriön. Jätä levyn kansi suljetuksi, paitsi silloin kun asetat soittimeen tai poistat siitä levyjä.

## Nestekidenäytöstä

- Vaikka soittimen nestekidenäyttö onkin valmistettu suur tarkkuustekniikkaa hyväksikäyttäen, siinä voi silloin tällöin näkyä erivärisiä pisteitä. Tämä ei ole toimintahäiriö.
- Älä pyyhi nestekidenäytön pintaa puhtaaksi kostealla liinalla. Jos sen sisään pääsee vettä, voi seurauksena olla toimintavika.

- Älä aseta tai pudota mitään esineitä nestekidenäytön pinnalle. Älä myöskään paina sitä käsilläsi tai kynnäpäilläsi.
- Älä vahingoita nestekidenäytön pintaa leikkureilla tai terävillä esineillä.
- Älä sulje nestekidenäyttöä levytilan kanteen asetetulla kuulakärkikynällä tai vastaavalla.
- Jos soitin tuodaan suoraan kylmästä lämpimään paikkaan, nestekidenäytön pinnalle voi tiivistyä kosteutta. Pyyhi tällöin kosteus pois paperipyyhkeellä tms. ennen käyttöä. Kosteuden tiivistyminen voi kuitenkin vielä jatkua, jos nestekidenäytön pinta on kylmä. Odota, kunnes sen pinta on lämminyt huoneenlämpöiseksi.

## Verkko/latauslaitteesta

Sijoita tämä laite siten, että sen virtajohto voidaan välittömästi irrottaa pistorasiasta ongelmien syntyessä.

- Käytä tässä laitteesta ainoastaan toimitettua verkko/latauslaitetta, koska muiden laitteiden käyttö saattaa aiheuttaa toimintavian.
- Älä sulje verkkolaitetta suljettuun tilaan, kuten suljettavaan kirjahyllyyn tai AV-kaappiin.
- Älä kytke verkko/latauslaitetta matkasähkömuuntajaan, joka saattaa synnyttää lämpöä ja aiheuttaa toimintahäiriön.

## Akusta

- Joidenkin maiden lainsäädännössä saattaa olla määräyksiä tämän tuotteen tehollähteenä olevan akun hävittämisestä. Ota yhteys vastaavaan paikalliseen viranomaiseen.
- Koska akun käyttöaika on rajattu, sen huononee ajan mittaan sitä jatkuvasti käytettäessä. Osta uusi akku silloin

kun se kestää vain puolet normaalista käyttöajasta.

- Akku ei välttämättä tule ladatuksi täyteen kapasiteettiinsa silloin kun se ladataan ensimmäisen kerran tai kun sitä ei ole käytetty pitkään aikaan. Akun kapasiteetti palautuu, kun sitä on ladattu ja lataus on käytetty loppuun useampia kertoja.
- Älä jätä akkua pysäköityy autoon tai suoraan auringonpaisteeseen silloin kun sen lämpötila saattaa ylittää 60 °C.
- Älä altista laitetta vedelle.
- Vältä laitteen pohjassa olevien akun liittimien (A) ja sen liitäntien (C) joutumista oikosulkuun metalliesineiden, kuten kaulakorujen kanssa.
- Varmista, ettei pölyä tai hiekkaa pääse soittimen pohjassa oleviin akun liittimiin (A) tai ohjausaukkoihin (B), eikä akun liitäntiin (C) tai ohjausaukkoihin (D).

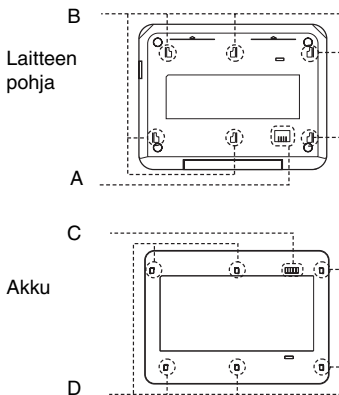

## Savukkeensytytinsovittimesta

- Käytä tässä laitteesta toimitettua savukkeensytytinsovitinta, koska muiden laitteiden käyttö saattaa aiheuttaa toimintavian.

- Älä pura laitetta tai pyri avaamaan sen ohjelman tietoteknistä purkukoodia.
- Älä pudota tai kolhi laitetta.
- Älä kosketa metalliosiin, koska ne saattavat aiheuttaa oikosulun ja vaurioittaa savukkeensytytinsovitinta, erityisesti silloin kun niihin kosketaan metallisesineillä.
- Älä aseta savukkeensytytinsovitinta lähelle lämmönlähteitä tai paikkaan, joka on alttiina suoralle auringonpaisteelle tai mekaanisille iskuille, tai autoon, jonka ikkunat on suljettuna.

### **Äänenvoimakkuuden säätämisestä**

Älä lisää äänenvoimakkuutta kuunnellessasi hyvin hiljaisia tai äänisignaaleja sisältämättömiä kohtia. Mikäli teet niin, kaiuttimet saattavat vahingoittaa silloin kun levyn voimakkainta kohtaa toistetaan.

### **Kuulokkeista**

#### **• Kuulovaurioiden estäminen**

Vältä kuulokkeiden käyttöä suurella äänenvoimakkuudella. Asiantuntijat eivät suosittele jatkuvaa, kovaaäänistä ja pitkäaikaista kuuntelua. Jos korvissasi soi, vähennä äänenvoimakkuutta tai lopeta käyttö.

#### **• Muiden huomioon ottaminen**

Pidä kuunteluvoimakkuus kohtuullisella tasolla. Silloin kuulet myös ulkopuoliset äänet ja voit helpommin ottaa huomioon myös lähistöllä oleskelevat ihmiset.

### **Soittimen puhdistamisesta**

Puhdista kotelo, etupaneeli, säätimet ja painikkeet pehmeällä, mietoon puhdistusliuokseen kostutetulla liinalla. Älä käytä hankaavaa sientä, hankausjauheita tai liuottimia, kuten alkoholia tai bentseeniä.

### **Puhdistuslevyistä, levyn/linssin puhdistusaineista**

**Älä käytä puhdistuslevyjä tai levyn/lukupään puhdistusainetta (märkä- tai suihketyyppinen). Ne voivat aiheuttaa laitteeseen toimintahäiriön.**

#### **TÄRKEÄ TIEDOTE**

Muistutus: Tämä soitin pystyy näyttämään pysäytyskuvaa tai kuvaruutunäyttöä television ruudulla loputtomiin. Jos jätät pysäytyskuvan tai kuvaruutunäytön tv-ruudulle pitkäksi aikaa, television ruutu saattaa vahingoittua pysyvästi. Plasma- ja projektiotelevisiot ovat erityisen herkkiä tässä suhteessa.

Jos soittimen käytöstä on jotakin kysyttävää tai siinä esiintyy ongelmia, ota yhteys lähimpään Sonya myyvään liikkeeseen.

# Sisältö

VAROITUS . . . . .	2
Levyjä koskevia huomautuksia . . . . .	3
Yleisiä käyttöohjeita . . . . .	4
Tästä käsikirjasta . . . . .	8
Tämä soitin pystyy toistamaan seuraavanlaisia levyjä . . . . .	9
<b>Valmistelut . . . . .</b>	<b>12</b>
Lisävarusteiden tarkistaminen . . . . .	12
Kauko-ohjaimen käyttö . . . . .	12
Verkko/latauslaitteen kytkeminen . . . . .	13
Akkujen käyttö . . . . .	14
Käyttö savukkeensytytinsovitimella . . . . .	18
<b>Levyjen toisto . . . . .</b>	<b>20</b>
Levyjen toisto . . . . .	20
Toistoasetusnäytön käyttö . . . . .	27
Levyn tietyn kohdan hakeminen (haku, selaus, hidas toisto, jatkuva toisto, satunnaissoitto) . . . . .	30
MP3-audioraitojen tai JPEG-kuvatiedostojen toisto . . . . .	32
Kuvakoon ja -laadun säätäminen . . . . .	36
<b>DivX<sup>®</sup>-videotiedostojen käyttö . . . . .</b>	<b>37</b>
DivX-videotiedostojen toisto . . . . .	37
DivX-videotiedostoista . . . . .	38
<b>Asetukset ja säädöt . . . . .</b>	<b>40</b>
Asetusnäytön käyttö . . . . .	40
Näyttöasetukset (Yleiset asetukset) . . . . .	41
Ääniasetukset (Audioasetukset) . . . . .	43
Näytön ja ääniraidan kielen valinta (Kieliasetukset) . . . . .	44
Käytönvalvonta-asetukset (Käytönvalvonta) . . . . .	45
<b>Liitännät . . . . .</b>	<b>48</b>
Soittimen kytkeminen toiseen laitteeseen . . . . .	48
<b>Lisätietoja . . . . .</b>	<b>51</b>
Vianetsintä . . . . .	51
MP3-audioraidoista ja JPEG-kuvatiedostoista . . . . .	54
Tekniset tiedot . . . . .	56
Osa- ja säädinhakemisto . . . . .	57
Hakemisto . . . . .	60

# Tästä käsikirjasta

- Tässä käsikirjassa annetut ohjeet kuvaavat soittimen kauko-ohjaimen säädinten ja painikkeiden käyttöä. Soitinta voi ohjata myös sen omilla säätimillä ja painikkeilla, jos niillä on sama tai samankaltainen nimi kuin kauko-ohjaimessa.
- "DVD"-nimeä voidaan käyttää yleisnimenä seuraaville levyille: DVD VIDEO-, DVD+RW/DVD+R- (+VR-tila) ja DVD-RW/DVD-R-levyt (VR-tila, videotila).
- Tässä käsikirjassa käytettävät kuvakkeet kuvataan seuraavassa:

Kuvakkeet	Merkitys
	DVD VIDEO- ja DVD-RW/DVD-R- (VR-tila) tai DVD+RW/DVD+R-levyille videotilassa käytettävissä olevat toiminnot
	DVD-RW/R-levyillä VR-tilassa (Video Recording) käytettävissä olevat toiminnot
	VIDEO CD -levyillä (mukaan lukien video-CD- tai Super VCD -formaatin Super VCD- tai CD-R/RW-levyt) käytettävissä olevat toiminnot
	Musiikki-CD-levyillä tai musiikki-CD-formaatin CD-R/RW-levyillä käytettävissä olevat toiminnot
	DATA CD -levyillä (CD-ROM/CD-R/CD-RW-levyt, joilla on MP3 <sup>*1</sup> -audioraitoja, JPEG-kuvatiedostoja ja DivX <sup>*2*3</sup> -videotiedostoja) käytettävissä olevat toiminnot
	DATA DVD -levyillä (DVD-ROM/DVD+RW/DVD+R/DVD-RW/DVD-R), jotka sisältävät MP3 <sup>*1</sup> -audioraitoja, JPEG-kuvatiedostoja ja DivX <sup>*2*3</sup> -videotiedostoja, käytettävissä olevat toiminnot
	USB-laitteissa, joissa on MP3 <sup>*1</sup> -audioraitoja ja JPEG-kuvatiedostoja, käytettävät toiminnot

\*1 MP3 (MPEG1 Audio Layer III) on ISO:n (Kansainvälinen standardisoimisjärjestö)/IEC:n (sähköalan kansainvälinen standardisoimisjärjestö) MPEG-työryhmän kehittämä audiodatan pakkausstandardi.

\*2 DivX<sup>®</sup> on videotiedostojen pakkaustekniikka, jonka on kehittänyt DivXNetworks, Inc.

\*3 DivX, DivX Certified ja näihin liittyvät logot ovat DivXNetworks, Inc:n tavaramerkkejä, ja niitä käytetään lisenssillä.



# Tämä soitin pystyy toistamaan seuraavanlaisia levyjä

Levyjen formaatti	
DVD VIDEO	
DVD-RW/-R (viimeistelty levy)	 
DVD+RW/+R (viimeistelty levy)	  
VIDEO CD/ Musiikki-CD	 
CD-RW/-R	 

"DVD+RW"-, "DVD-RW"-, "DVD+R"-, "DVD-R"-, "DVD VIDEO"- ja "CD"-logot ovat tavaramerkkejä.

## CD/DVD-levyjä koskeva huomautus

Soitin pystyy toistamaan CD-ROM/RW-levyt, jotka on tallennettu seuraavissa formaateissa:

- musiikki-CD-formaatti
- video-CD -formaatti
- MP3-audioraidat, JPEG-kuvatiedostot ja DivX-videotiedostot, joiden formaatti on formaatin ISO 9660\* Level 1 tai sen laajennusformaatin Jolietin mukainen

– KODAK Picture CD -formaatti

\* ISO:n (Kansainvälinen standardisointijärjestö) määrittelemä CD-ROM-levyn tiedostojen ja kansioiden looginen formaatti.

Soitin pystyy toistamaan DVD-ROM/DVD+RW/DVD-RW/DVD+R/DVD-R-levyt, jotka on tallennettu seuraavissa formaateissa:

– MP3-audioraidat, JPEG-kuvatiedostot ja DivX-videotiedostot, joiden formaatti on UDF:n (Universal Disk Format) mukainen.

## Esimerkkejä levyistä, joita tällä soittimella ei voi toistaa

Tällä soittimella ei voi toistaa seuraavia levyjä tai niiden ilmoitettuja osia:

- Blu-ray-levyt.
- AVCHD-formaattiin tallennetut levyt.
- HD DVD -levyt.
- DVD-RAM-levyt.
- CD-ROM/CD-R/CD-RW-levyt, joiden tallennusformaatti on jokin muu kuin tällä sivulla mainittu.
- CD-ROM-levyt, jotka on tallennettu PHOTO CD -formaateissa.
- CD-Extra-levyjen dataosuus.
- DVD-Audio-levyt.
- DATA DVD-levyt, jotka eivät sisällä MP3-audioraitoja, JPEG-kuvatiedostoja tai DivX-videotiedostoja.
- Super Audio CD -levyjen HD-kerros.

Tällä soittimella ei voi myöskään toistaa seuraavia levyjä:

- Soittimesta poikkeavalla aluekoodilla varustetut DVD VIDEO -levyt.
- Standardimuodosta poikkeavat levyt (esim. kortin- tai sydämenmuotoiset).
- Levyt, joihin on kiinnitetty paperia tai tarra.
- Levyt, joissa on jäänteitä sellofaaniteipin liimasta tai tarrasta.

## Huomautuksia

- **DVD+/-R(W)- tai CD-R(W)-levyjä koskevia huomautuksia**  
Joitakin DVD+RW/DVD+R-, DVD-RW/DVD-R- ja CD-R/CD-RW-levyjä ei välttämättä voi toistaa tällä soittimella tallennuslaadun, levyn fyysisen kunnon tai tallennuslaitteen ja kirjoitusohjelman ominaisuuksien vuoksi.  
**Levyä ei voi toistaa, ellei sitä ole viimeistelty oikein.** Lisätietoja on tallennuslaitteen käyttöohjeissa. Kaikki toistotoiminnot eivät toimi kaikilla DVD+RW/DVD+R-levyllä, vaikka ne olisikin viimeistelty oikein. Toista levyä tässä tapauksessa normaalitoistolla. Myös jotkin pakettikirjoitus- tai monissioitoiminnolla luodut DATA CD/DATA DVD-levyt eivät toistu.
- **DVD+R DL/DVD-R DL -levyjä koskevia huomautuksia**  
DVD+R DL/-R DL -levyjen (kaksikerrokset) toiseen kerrokseen tallennettuja MP3- ja JPEG-tiedostoja ei voi myöskään toistaa.  
VR-tilassa tallennettuja DVD-R DL -levyjä ei voi toistaa.
- **Kopiosuojatekniikalla koodatut musiikkilevyt**  
Tämä tuote on suunniteltu toistamaan Compact Disc (CD) -standardin mukaisia levyjä.  
Jotkin levy-yhtiöt markkinoivat parhaillaan erilaisia kopiosuojalla varustettuja musiikki-CD-levyjä. Pidä mielessä, että näiden levyjen joukossa on joitakin CD-standardin kanssa yhteensopimattomia CD-levyjä, joita ei välttämättä voi soittaa tällä laitteella.
- **DualDisc-levyjä koskevia huomautuksia**  
DualDisc on kaksipuolinen levy, jonka toisella puolella on DVD-materiaalia ja toisella digitaalista audiomateriaalia. Koska audiomateriaalipuoli ei kuitenkaan ole Compact Disc (CD) -standardin mukainen, toiston onnistumista tällä laitteella ei taata.

## Aluekoodi

Se on kopiosuojajärjestelmä. Aluekoodi näkyy DVD VIDEO -pakkauksessa. DVD VIDEO -levyjä, joissa lukee "ALL" tai "2" voidaan soittaa tällä soittimella.



## DVD- ja VIDEO CD -levyjen toistotoiminnoista

Joissakin DVD- ja VIDEO CD -levyjen toiminnoissa saattaa olla tallenteen tuottajien asettamia rajoituksia. Koska tämä laite toistaa DVD- ja VIDEO CD -levyt kullakin levyllä olevan levytuottajan suunnitteleman tallenteen mukaisesti, jotkin toiminnot eivät ehkä aina ole käytettävissä. Tutustu myös DVD- ja VIDEO CD -levyjen omissa pakkauksissa oleviin ohjeisiin.

## Tekijänoikeudet

Tässä tuotteessa on yhdysvaltalaisilla patenteilla ja muilla immateriaalioikeuksilla suojattu kopiosuojatekniikka. Tämän kopiosuojatekniikan käyttöön on oltava lupa Macrovisionilta, ja se on tarkoitettu ainoastaan koti- ja muuhun rajoitettuun käyttöön, ellei Macrovision ole antanut lupaa muuhun. Ohjelman purkukoodin tietotekninen avaaminen tai soittimen purkaminen on kielletty.

---

## Tavaramerkit

- Valmistettu Dolby Laboratoriesilta saadulla lisenssillä. Dolby ja kaksois-D-symboli ovat Dolby Laboratoriesin tavaramerkki.
- Valmistettu USA:n patentilla nro: 5,451,942 & ja muilla USA:n ja maailmanlaajuisilla patenteilla, jotka on julkaistu tai jotka on tulossa. DTS ja DTS Digital Out ovat rekisteröityjä tavaramerkkejä ja DTS-logot ja symboli ovat DTS, Inc. © 1996-2007 DTS, Inc:n tavaramerkkejä. Kaikki oikeuden pidätetään.

## Lisävarusteiden tarkistaminen

Tarkista, että pakkaus sisältää seuraavat tarvikkeet:

- Audio/videojohto (miniplugi × 2 ↔ RCA-pistoke × 3) (1)
- Virtajohto (1)
- Verkko/latauslaite (1)
- Savukkeensytytinsovitin (1)
- Akku (NP-FX120) (1)
- Kauko-ohjain (ja paristo) (1)

## Kauko-ohjaimen käyttö

Osoita kauko-ohjaimella sitä käyttäessäsi kohti kauko-ohjaimen soittimessa olevaa anturia .

### Kauko-ohjaimen pariston vaihto

Käytä litiumparistoa CR2025, ja aseta se paristotilaan ⊕ and ⊖ -pää oikeaan suuntaan.

- 1** Vedä ulos paristonpidike (②) samalla kuin painat lukituskytkintä (①).

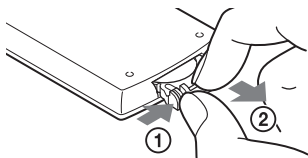

- 2** Ota pois vanha paristo.

- 3** Aseta uusi paristo paristonpidikkeeseen sen ⊕ puoli ylöspäin ja paina sen jälkeen pidike kokonaan sisään.

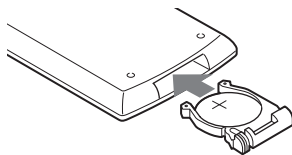

### Huomautuksia

- Älä altista kauko-ohjausanturia  suoralle auringon tai valaisimen valolle. Seurauksena voi olla toimintahäiriö.
- Mitään toimintoa ei voi käyttää painikkeilla silloin kun paristo on lopussa. Ellei kauko-ohjain toimi ollenkaan, vaihda paristoa ja tarkista toiminta uudelleen.
- Käytettyjä paristoja hävittäessäsi seuraa pariston valmistajan antamia ohjeita.

# Verkko/latauslaitteen kytkeminen

Kytke verkko/latauslaite (sisältyy toimitukseen) alla olevan menettelyn ①–③ mukaisessa järjestyksessä.

Irrota verkko/latauslaite päinvastaisessa järjestyksessä.

Lue myös kappale "Verkko/latauslaitteesta" kohdasta "Yleisiä käyttöohjeita" (s. 5).

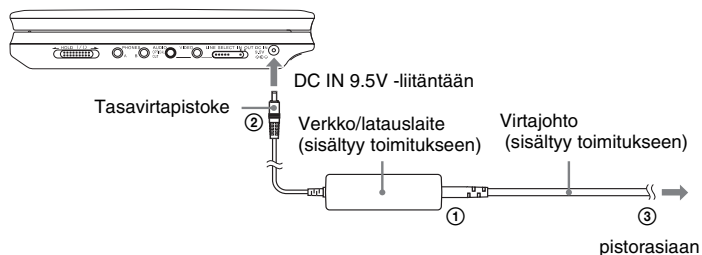

## Huomautus

Keskeytä toisto ennen virtajohdon irrottamista. Ellet tee niin, voi seurauksena olla toimintahäiriö.

# Akkujen käyttö

Silloin kun verkkovirtaa ei ole käytettävissä soitinta voidaan soittaa soittimeen jo asennetulla akulla (sisältyy toimitukseen).

Lataa akku ennen sen käyttöä.

Lue myös kappale "Akusta" kohdasta "Yleisiä käyttöohjeita" (s. 5).

## Akun asentaminen

- 1** Samalla kun asetat akun soittimen pohjan nuolien suuntaiseksi paina akun koukut soittimen pohjan aukkoihin.
- 2** Paina akkua nuolen suuntaan, kunnes se napsahtaa paikalleen.

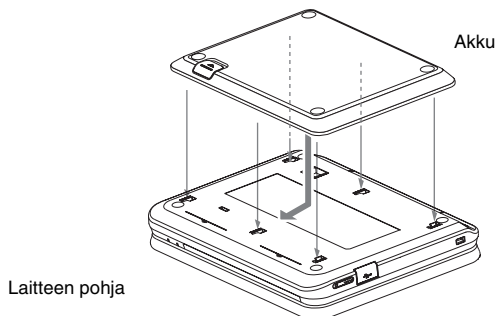

## Akun irrottaminen

Paina irrotusnuppia ja siirrä akkua nuolen suuntaan.

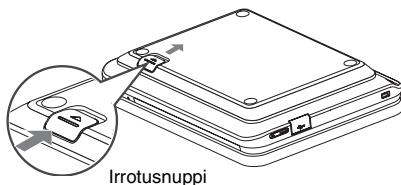

## Huomautuksia

- Kytke soitin päältä ennen akun asentamista.
- Älä irrota akkua toiston aikana.
- Älä koske soittimen tai akun liitäntiin. Se voi aiheuttaa toimintavian.
- Varo pudottamasta akkua asettaessasi sitä paikalleen tai irrottaessasi sitä.

## Akun lataaminen

- 1 Aseta ladattu akku soittimeen (s. 14).
- 2 Kytke verkko/latauslaite soittimeen ja kytke sen jälkeen sen virtajohto pistorasiaan (s. 13).

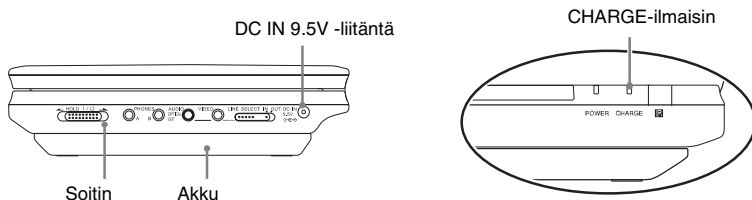

Latauksen käynnistyessä CHARGE-ilmaisimeen syttyy valo.  
Latauksen tultua valmiiksi CHARGE-ilmaisimesta sammuu valo.

- 3 Kun lataaminen on suoritettu loppuun, irrota virtajohto pistorasiasta ja verkko/latauslaite soittimesta.

### Akkutason tarkistaminen

Kun soitin on pysäytystilassa, akun ilmaisimen näkyminen näyttöllä. Lataa akku silloin kun [ ] -ilmaisimen ilmestyminen näyttöön tai CHARGE-ilmaisimen on alkanut vilkkua.



Akun ilmaisinta ei näy silloin kun DVD-, VIDEO CD- tai JPEG-tiedostoa toistetaan.  
Pysäytä soitin ja tarkista akun taso.

### Latausaika ja maksimitoisto-aika

**Latausaika (soitin päältä  
kytkettyinä).**

**Toisto-aika (näyttö päälle  
kytkettyinä)**

Noin  
5 tuntia

Noin  
5 tuntia\*

\* Tämä ilmaisin ilmaisee pisimmän mahdollisen keskeytymättömän toiston ajan seuraavissa olosuhteissa.

- normaali lämpötila (20 °C)
  - Kuulokkeiden käyttö
  - Aseta taustavalon säätö minimiin
  - Aseta "Audio Setup" -asetuksista "Digital Output" -asetukseksi "Off".
- Akun tila saattaa lyhentää käyttöaika.



## Huomautuksia

- Akun ilmaisinta ei näy näytöllä silloin kun verkko/latauslaitetta tai muuta virtalähdettä kuin akkua käytetään.
- Latausajat saattavat poiketa tässä ilmoitetuista riippuen käyttöolosuhteista, -ympäristöstä ja muista tekijöistä. Suositeltu latauspaikan lämpötila on 10–30 °C.

# Käyttö savukkeensytytinsovitimella

Käytä savukkeensytytinsovitinta (sisältyy toimitukseen) virran saamiseksi savukkeensytyttimestä soittimeen. Sovitin on tarkoitettu käytettäväksi 12 V akun kanssa. Älä käytä sitä 24 V akun kanssa. Sovitin on tarkoitettu käytettäväksi myös negatiivisella maadoituksella varustettujen autojen kanssa. Älä käytä sitä positiivisella maadoituksella varustetuissa autoissa.

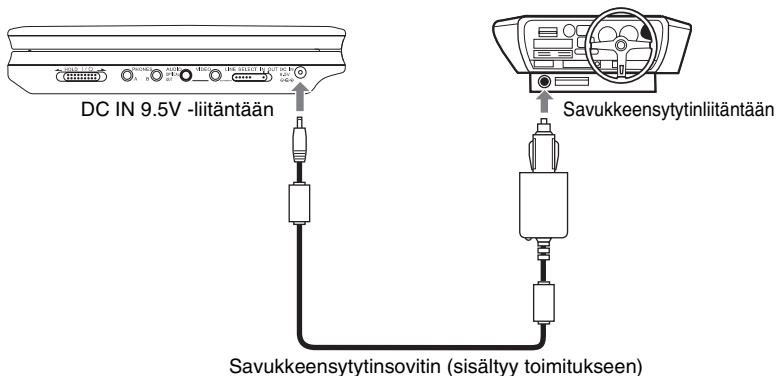

## ⚡ Vihje

Jos savukkeensytytinsovitin häiritsee auton käyttötoimintoja, käytä kuluttajakäyttöön myytävää savukkeensytyttimen jatkojohtoa

## Huomautuksia

- Älä käytä savukkeensytytinsovitinta, jos se on pudotettu lattialle tai muuten vaurioitunut.
- Asenna johto siten, ettei se häiritse kuljettajaa. Älä myöskään asenna nestekidepaneelia siten, että kuljettaja voi katsella sitä.
- Ellei kuva ole tarkka, siirrä soitinta etäämmälle savukkeensytytinsovitimesta.
- Käytä savukkeensytytinsovitinta auton moottorin ollessa käynnissä. Jos sitä käytetään moottorin ollessa sammutettuna, auton akku voi nopeasti kulua tyhjiin.
- Jos savukkeensytytinsovitimen liitäntä on likainen tuhasta yms., seurauksena voi olla huono liitännän aiheuttama pistokkeen kuumentuminen. Puhdista liitäntä aina huolella ennen käyttöä.
- Savukkeensytytinsovitin saattaa kuumentua latauksen aikana tai pitkän käytön jälkeen. Tämä ei ole vikatoiminto.

## Savukkeensytytinsovitimen käytön jälkeen

Kun soitin on kytketty päältä, irrota savukkeensytytinsovitin savukkeensytyttimen liitännästä.

## Huomautuksia

- Älä sammuta auton moottoria silloin kun soitin on päällä. Jos teet niin, virransyöttö soittimeen keskeytyy, ja soitin saattaa vaurioitua.
- Irrota savukkeensytytinsovitin liitännästään käytön jälkeen. Koska joissakin autoissa virtaa syötetään savukkeensytytinliitännään myös silloin kun moottori on sammutettu, auton akku voi tällöin kulua tyhjiin liitännää käytettäessä.
- Savukkeensytytinsovitinta liitännästä irrottaessa pidä kiinni itse sen pistokkeesta sitä ulos vedettäessä.
- Autoradiota kuunneltaessa irrota savukkeensytytinsovitin savukkeensytyttimen liitännästä melun välttämiseksi.

## Levyjen toisto

# Levyjen toisto

DVDVideo DVDVR VCD CD

DATA CD DATA DVD USB

DVD- tai VIDEO CD -levystä riippuen jotkin toiminnot saattavat poiketa toisistaan tai niitä voi käyttää vain rajallisesti.

Lue yksityiskohtaisemmat ohjeet levykansissa olevista ohjeista.

Kytke verkko/latauslaite pistorasiaan tai aseta soittimeen akku.

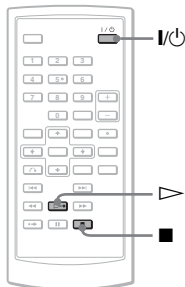
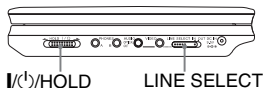
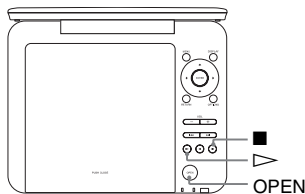

## 1 Avaa soittimen nestekidepaneeli.

Aseta soittimen oikeassa kyljessä oleva LINE SELECT -kytkin asentoon "OUT" ja aseta soittimen vasemmassa kyljessä oleva CD/DVD USB -kytkin asentoon "CD/DVD".

## 2 Paina kauko-ohjaimen I/O -painiketta tai siirrä soittimen I/O/HOLD-kytkin asentoon "I/O".

Soitin kytkeytyy päälle ja virtakytkimen ilmaisimeen syttyy vihreä valo.

## 3 Paina soittimen OPEN-painiketta levyluukun avaamiseksi.

## 4 Aseta paikalleen soitettava levy.

Paina levyä paikalleen toistopuoli alaspäin, kunnes se napsahtaa paikalleen.

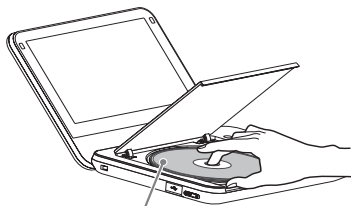

Toistopuoli alaspäin

## 5 Paina soittimen PUSH CLOSE -painiketta levyluukun sulkemiseksi.

## 6 Paina ▶ verkko/latauslaite. Toisto käynnistyy.

- Joillakin levyillä toisto käynnistyy automaattisesti sen jälkeen kun levyluukku on suljettu.
- Levyistä riippuen näytölle saattaa ilmestyä valikko. DVD VIDEO -levyä toistettaessa lue lisäohjeita s. 23. Video-CD-levyä toistettaessa lue lisäohjeita s. 26.
- Kun levyn kaikki nimikkeet on toistettu soitin pysähtyy automaattisesti ja näytölle palaa valikkonäyttö.

## Huomautuksia

- Jos levy on asetettu paikalleen toistopuoli ylöspäin, näytölle ilmestyy viesti "No Disc" tai "Cannot play this disc."
- DVD-tallentimilla luodut levyt on viimeisteltävä oikein, ennen kuin niitä voi toistaa tällä soittimella. Lisätietoja viimeistelystä on DVD-tallentimen mukana toimitetuissa käyttöohjeissa.
- Levy saattaa pyöriä vielä silloinkin kun levyluukku avataan. Odota levyn pysähtymistä ennen sen ottamista pois soittimesta.
- Käytön aikana näytöllä voi näkyä ilmaisin "⊙". Tämä ilmaisin ilmaisee, että näissä käyttöohjeissa selostettu toiminto ei ole käytettävissä DVD VIDEO -levyllä.
- Joiltakin DVD-RW/DVD-R-levyiltä (VR-tila) saattaa mennä jonkin aikaa toiston aloittamiseen levyn sisällön takia.

## Toiston keskeyttämiseksi

Paina ■ -painiketta.

Jos painat ▷ -painiketta uudelleen, toisto käynnistyy kohdasta, jossa se viimeksi keskeytettiin (Toistomuisti). Lue lisätietoja s. 22.

Halutessasi käynnistää toiston alusta, paina kahdesti ■ -painiketta ja sen jälkeen ▷ -painiketta.

## Virran katkaisemiseksi

Paina kauko-ohjaimen I/⏻ -painiketta tai siirrä soittimen I/⏻/HOLD-kytkin asentoon "I/⏻".

## Soittimen tahattoman käytön estämiseksi

Aseta soittimen I/⏻/HOLD-kytkin asentoon "HOLD". Kaikki soittimen painikkeet on nyt lukittu, mutta kauko-ohjaimen painikkeita voi käyttää.

## DVD VIDEO -levyllä olevien DTS-ääniraitojen toistaminen

- Soittimen kaiutin ei toista DTS-ääntä. Jos toistat DVD VIDEO -levyllä olevia DTS-ääniraitoja, kytke soitin AV-(viritin)-vahvistimeen (s. 49) ja aseta sen "Audio Setup" -asetuksista käyttöön "DTS"-asetus (s. 44).
- Jos kytket soittimen audiolaitteistoon, kuten AV-(viritin)-vahvistimeen, jossa ei ole DTS-dekooderia, älä aseta "Audio Setup" -asetusten (s. 44) "DTS"-asetukseksi "On". Kova melu tulee kuuluviin kaiuttamista, ja tämä voi vahingoittaa korviasi tai kaiuttimia.

## Huomautuksia

- Näytönsäästäjän kuva ilmestyy näytölle, jos jätät soittimen tauko- tai pysäytystilaan vähintään 15 minuutiksi sitä käyttämättä. Kuva häviää silloin kun painat ▷ -painiketta. Lue lisätietoja s. 42.
- Soittimesta katkeaa virta 15 minuuttia näytönsäästäjätoiminnon käynnistymisen jälkeen (Auto Power Off).

## Ylimääräiset toistotoiminnot

DVDvideo DVDvr VCD CD DATA CD

DATA DVD USA

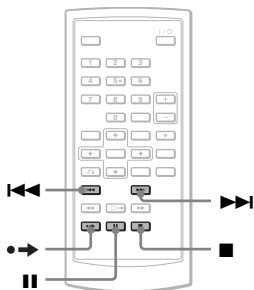

Halutessasi	Paina
Keskeyttää toiminnon	■
Pitää tauon	
Siirtyä seuraavaan jaksoon, raitaan tai kohtaukseen normaalissa toistossa	▶▶
Siirtyä edelliseen jaksoon, raitaan tai kohtaukseen normaalissa toistotilassa	◀◀
Pikaselata hieman eteenpäin nykyistä kohtausta*	●→ toiston aikana.

\* Vain DVD VIDEO, DVD-RW/DVD-R (VR-tila).  
Edellä kuvattu toimintoja ei voi välttämättä käyttää kaikissa kohtauksissa.

## Toiston jatkaminen levyn toiston edellisestä keskeytykskohdasta (Toistomuisti)

VCD CD

Jos keskeytät toiston, soitin muistaa keskeytykskohdan ja lähettää tästä viestin näytölle. Voit jatkaa toistoa keskeytykskohdasta painamalla uudelleen ▷ -painiketta. Toistomuisti toimii myös sen jälkeen kun soittimesta on katkaistu virta ja niin kauan kuin levyluukku ei avata.

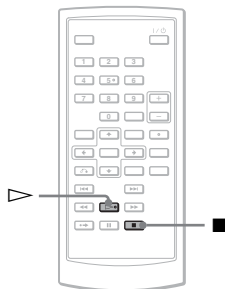

### 1 Paina levyn toiston aikana ■ -painiketta toiston keskeyttämiseksi.

Näytölle ilmestyy viesti.

### 2 Paina ▷ -painiketta.

Soitin jatkaa toistoa paikasta, jossa se keskeytettiin kohdassa 1.

### 🔦 Vihjeitä

- Halutessasi käynnistää toiston levyn alusta, paina kahdesti ■ -painiketta ja sen jälkeen ▷ -painiketta.
- Kun laitteeseen kytketään virta uudelleen sen jälkeen kun se on katkaistu siitä, toistomuittoiminto käynnistyy automaattisesti.

### Huomautuksia

- Keskeytykskohdasta riippuen toistomuittoiminto ei käynnisty tarkalleen samasta kohdasta.
- Keskeytykskohta häviää muistista, mikäli:

- kytket virran pois soittimesta silloin kun olet toistamassa DVD-RW/DVD-R-levyä (VR-tila).
- avaat levyluukun.
- irrotat akun tai savukkeen ja verkko/latauslaitteen.
- vaihdat LINE SELECT- tai CD/DVD USB -kytkimen asentoa.

## DVD-levyn valikon käyttö

DVDVideo

DVD on jaettu pitkiin kuvia ja musiikkia sisältäviin osuuksiin, joita kutsutaan "nimikkeiksi". Kun toistat useita nimikkeitä sisältävää DVD-levyä, voit valita haluamasi nimikkeen TOP MENU -painikkeella. Kun toistat DVD-levyjä, joilla voi valita esimerkiksi ääniraidan tai tekstityksen kielen, valitse nämä yksiköt MENU-painikkeen avulla.

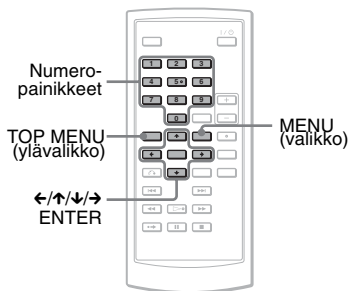

### 1 Paina TOP MENU- tai MENU-painiketta.

Levyvalikko tulee esiin.

Valikon sisältö on erilainen eri levyillä.

### 2 Valitse painikkeilla ←/↑/↓/→ tai numeropainikkeilla toistettava tai muutettava yksikkö.

### 3 Paina ENTER-painiketta.

## Huomautus

Levystä riippuen et välttämättä pysty käyttämään soittimen ←/→ -painikkeita levyvalikossa. Käytä tällöin sen sijaan kauko-ohjaimen ←/→ -painikkeita.

## Ääniasetusten vaihtaminen

DVDVideo DVDVR VCD CD

Toistaessasi DVD VIDEO -levyä, johon on tallennettu eri audioformaatteja (PCM, Dolby Digital ja DTS), voit vaihtaa audioformaattia. Jos DVD VIDEO -levy on tallennettu monikielisillä raidoilla, voit myös vaihtaa kieltä.

CD- tai VIDEO CD -levyillä voit valita joko vasemman tai oikean kanavan äänen ja kuunnella valitsemasi kanavan ääntä sekä vasemmasta että oikeasta kaiuttimesta. Jos esimerkiksi toistettavalle levyille on tallennettu laulu, jossa lauluääni kuuluu oikeasta kanavasta ja soittimet vasemmasta, voit kuunnella soittimia molemmista kanavista valitsemalla vasemman kanavan.

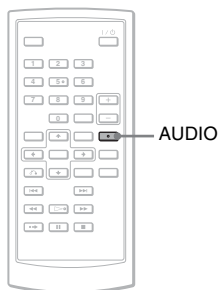

### 1 Paina AUDIO-painiketta niin monta kertaa kuin tarvitaan halutun audiosignaalin valitsemiseksi.

Oletusasetus on alleviivattu.

#### ◆ DVD VIDEO -levyä toistaessasi

Kielivalikoima vaihtelee

DVD VIDEO -levystä riippuen.

Jos sama kieli näkyy useammin kuin kerran, DVD VIDEO -levylle on tallennettu useita eri audioformaatteja.

### ◆ Toistettaessa DVD-VR-tilan levyä

Levyllle tallennetut ääniraitatyypit tulevat esiin.

Esimerkki:

- 1.Main (pää-ääni)
- 1.Sub (kakkosääni)
- 1.Main+Sub (pää- ja kakkosääni)

### ◆ CD/VIDEO CD -levyä toistettaessa

- Stereo : normaali stereoääni
- Vasen: vasemman kanavan ääni (mono)
- Oikea: oikean kanavan ääni (mono)

### ◆ Super VCD:n toiston aikana

- Stereo : ääniraidan 1 stereoääni
- Vasen: ääniraidan 1 vasemman kanavan ääni (mono)
- Oikea: ääniraidan 1 oikean kanavan ääni (mono)
- Stereo 1: ääniraidan 2 stereoääni
- Vasen 1: ääniraidan 2 vasemman kanavan ääni (mono)
- Oikea 1: ääniraidan 2 oikean kanavan ääni (mono)

- Jos toistat DVD-RW/DVD-R-levyillä (VR-tila) olevia ääniraitoja audiolaitteistolla, kuten AV-(viritin)-vahvistin, joka kytketty tähän laitteeseen OPTICAL OUT -liitännän kautta, aseta "Audio Setup" -valikon "Dolby Digital" -asetukseksi "Downmix PCM" (s. 43).
- Jos "Audio Setup" valikon "DTS"-asetuksena on "Off" (s. 44), soitin ei toista DTS-signaalia OPTICAL OUT -liitännästä, vaikka levyllä olisikin DTS-raita.
- Toistaessasi DTS-ääniraitaa CD-levyltä, et voi vaihtaa ääniasetuksia

---

### 🔧 Vihjeitä

- Voit tarkistaa nykyisen audioformaatin (Dolby Digital, DTS, PCM, tms.) painamalla AUDIO-painiketta niin monta kertaa kuin tarvitaan toistaessasi DVD VIDEO -levyä.
- Voit vaihtaa ääniasetuksia toistoasetusnäytöstä DVD-levyä toistaessasi (s. 27).

### Huomautuksia

- Levystä riippuen audioformaattia ei välttämättä pysty vaihtamaan, vaikka levyllä olisikin tallennettu eri audioformaatteja.
- Toistaessasi Super VCD -levyä, jossa ei ole 2. audioraitaa, ääntä ei tule kuuluviin, jos valitset asetuksen "Stereo 1", "Left 1" tai "Right 1".



## Tekstitysten näyttäminen

DVDVideo DVDVR

Jos levyllä on tallennettu tekstityksiä, ne voi kytkeä päälle tai pois päältä tai vaihtaa niiden kieltä milloin tahansa DVD-levyn toiston aikana.

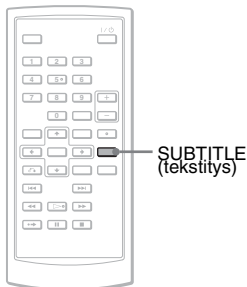

### 1 Valitse asetus painamalla SUBTITLE-painiketta tarpeeksi monta kertaa.

Kielivalikoima vaihtelee levystä riippuen.

## Tekstityksen päältä kytkemiseksi

Valitse "Subtitle Off" kohdassa 1.

### Vihje

Voit vaihtaa tekstityskieltä toistoasetusnäytöstä DVD-levyä toistaessasi (s. 27).

### Huomautuksia

- DVD VIDEO -levystä riippuen et ehkä pysty vaihtamaan tekstityskieltä, vaikka useita eri tekstityskieliä olisikin tallennettu levyllä. Tekstitystä ei myöskään välttämättä voida kytkeä päältä.
- Toistaessasi tekstityksillä varustettua levyä, tekstitykset saattavat hävitä painaessasi ●→ -painiketta.

## Kamerakulman vaihtaminen

DVDVideo

Jos DVD VIDEO -levyn tietty kohta on tallennettu useilla kuvakulmilla, "00<sub>R</sub>" ilmestyy näyttöön osoittaen, että voit vaihtaa kamerakulmaa.

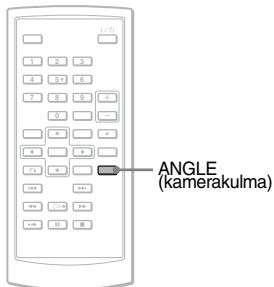

### 1 Paina ANGLE -painiketta niin monta kertaa kuin tarvitaan kamerakulman numeron valitsemiseksi.

Kamerakulma vaihtuu valituksi kulmaksi.

### Huomautuksia

- Joillakin DVD VIDEO -levyillä on kamerakulman vaihtaminen estetty useita kamerakulmia tallennettaessa.
- Et voi vaihtaa kamerakulmaa hitaassa toistossa tai selaustoistossa (Scan).
- "00<sub>R</sub>" (kamerakulman merkki) ei tule esiin silloin kun "General Setup" -valikon "Angle Mark" -asetuksena on "Off" (s. 42).

## "ORIGINAL"- tai "Play List" -asetuksen valinta/DVD-RW/DVD-R-levyltä **DVDVR**

Joillakin VR-tilassa (Video Recording) käytettävillä DVD-RW/DVD-R-levyillä on toistettavana kahdentyyppisiä nimikkeitä: alkuperäisnimikkeitä (Original) ja nimikkeitä, joita voidaan luoda DVD-tallentimilla editointia varten (Play List, soittolista). Voit valita toistettavan nimikkeen tyyppin.

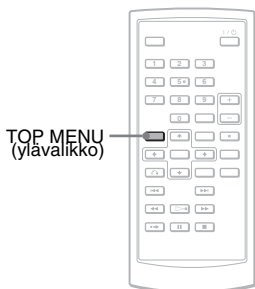

### 1 Paina TOP MENU -painiketta soittimen ollessa pysäytystilassa.

Nykyinen tila tulee esiin. TOP MENU -painike ei toimi silloin kun toistomuisti (Resume Play) on aktivoitu. Peruuta toistomuistitila ensin painamalla kahdesti ■ -painiketta, ja paina sen jälkeen TOP MENU -painiketta.

### 2 Vaihda tilaa painamalla TOP MENU -painiketta niin monta kertaa kuin tarvitaan.

#### Vihje

Voit tarkistaa nykyisen tilan painamalla DISPLAY-painiketta toiston aikana. Toistoasetusnäytössä (Playback Settings) (s. 27) näkyy "PL" tai "ORG" nimikenumeron vieressä.

## Huomautuksia

- Kun soittimeen asetetaan soittolistanimikkeellä varustettu levy, soitin käynnistää automaattisesti toiston tämän soittolistanimikkeen toiston.
- Ellei mitään soittolistanimikettä ole tallennettu levyille, näytöllä näkyy kohdassa 1 "ORG". Jos painat TOP MENU -painiketta vielä kerran, näytölle ilmestyy "⊙".

## PBC-toiminnoilla varustettujen VIDEO CD -levyjen toistaminen (PBC-toisto) **VCD**

Joillakin VIDEO CD -levyillä on toistonohjaustoimintoja (PBC), jotka mahdollistavat vuorovaikutteiset hakutoiminnot tai toistovaihtoehdot

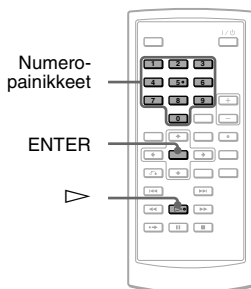

### 1 Käynnistä PBC-toiminnoilla varustetun VIDEO CD -levyn toisto

Valikko ilmestyy esiin valintojen tekemistä varten.

### 2 Valitse numeropainikkeilla haluamasi yksikön numero ja paina ENTER-painiketta.

### 3 Seuraa näytöllä näytettäviä ohjeita vuorovaikutteisten toimintojen aikaansaamiseksi.

Noudata levyn mukana toimitettuja ohjeita, koska eri VIDEO CD -levyjen käyttötavat saattavat poiketa toisistaan.

## Vihje

Aseta PBC-toiminnon peruuttamiseksi "General Setup" -valikon (s. 42) "PBC" -asetukseksi "Off" ja avaa ja sulje levyluukku.

## Huomautus

VIDEO CD -levystä riippuen näytölle voi kohdassa 2 ilmestyä viestin "Press ENTER" sijaan "Press SELECT". Paina tässä tapauksessa ▷ -painiketta.

# Toistoasetusnäytön käyttö

DVDVideo DVDVR

DVD-levyä toistaessasi voit tarkistaa voimassa olevat asetukset näytöltä. Toistoasetusnäyttö (Playback Settings) mahdollistaa myös ääni-, tekstitys- ja kamerakulma-asetusten muuttamisen tai nimikkeen tai raidan haun numeropainikkeilla.

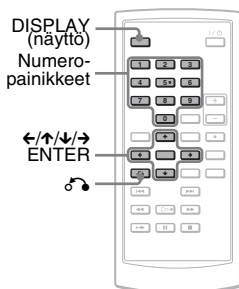

## 1 Paina DISPLAY-painiketta DVD-levyä toistaessasi.

Toistoasetusnäyttö (Playback Settings) ilmestyy esiin. Esimerkki: DVD VIDEO -levyn toiston aikana

Yksiköt      Nykyiset toistoasetukset

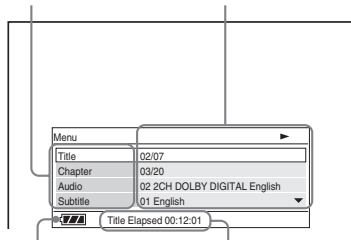

Akun tila

Kulunut tai jäljellä oleva aika

Toisto-, tauko-, haku- tai hidas toisto -painike tulee esiin näytön oikeaan yläkulmaan. Kun DVD-RW/DVD-R-levyä (VR-tila) toistetaan, näytölle ilmestyy nimikkeen numeron viereen "PL"- tai "ORG"-ilmaisimien.

## 2 Valitse haluttu yksikkö painamalla $\uparrow/\uparrow$ -painikkeita ja paina ENTER-painiketta.

- Title (nimike)
- Chapter (jakso)
- Audio
- Subtitle (tekstitys)
- Angle (kamerakulma)
- T.Time (nimikkeen aika)
- C.Time (jakson aika)
- Repeat (jatkuva toisto)
- Time Disp. (aikanäyttö)

## 3 Valitse asetus painamalla $\uparrow/\uparrow$ -painikkeita ja paina ENTER-painiketta.

Numeroiden kirjoittamiseksi käytä numero- tai  $\uparrow/\downarrow$  -painikkeita.

### Huomautus

Levystä riippuen et välttämättä pysty asettamaan joitakin yllä mainituista vaihtoehtoista.

### Näytön kytkemiseksi päältä

Paina DISPLAY- tai  $\hookrightarrow$  RETURN -painiketta.

## Nimikkeen/jakson yms. hakeminen

Kirjoittamalla aikakoodin voit hakea DVD-levyltä nimikkeen tai jakson perusteella.

## 1 Valitse hakumenetelmä toistoasetusnäytöstä painamalla $\uparrow/\downarrow$ -painikkeita ja paina ENTER-painiketta.

- Title (nimike)
- Chapter (jakso)
- T.Time\* (nimikkeen aika)
- C.Time\* (jakson aika)

\* Voit hakea nimikettä tai jaksota DVD VIDEO -levyltä aikakoodin kirjoittamalla.

## 2 Paina numero- tai $\uparrow/\downarrow$ -painikkeita nimikkeen ja jakson numeron valitsemiseksi ja paina ENTER-painiketta.

Soitin käynnistää toiston valitusta numerosta alkaen.

Jos olet valinnut asetuksen "T.Time" tai "C.Time" kohdassa 1, näytölle ilmestyy "00:00:00". Kirjoita haluttu aikakoodi numeropainikkeilla ja paina ENTER-painiketta. Toisto käynnistyy kirjoitetun aikakoodin kohdalta. Kulunut tai jäljellä oleva aika ilmestyy toistoasetusnäytön alaosaan.

### Vihjeitä

- Voit käyttää suorahakua ohjausvalikkoa esille ottamatta. Lue lisätietoja s. 30.
- Lue lisätietoja s. 30 suorahaun tekemiseksi CD- tai VIDEO CD -levyllä.

### Huomautuksia

- Esiin tuleva nimike/jaksonnumero on sama kuin levyllä tallennettu numero.
- Jaksojen aikoja ei näytetä DVD-RW/DVD-R-levyjä (VR-tila) toistettaessa. Jakson aika näkyy ilmaisimena "--:--:--".
- Levystä riippuen et välttämättä pysty käyttämään aikakoodia.

## DVD VIDEO -levyn jatkuva toisto (Jatkuva toisto) DVDVideo

Voit toistaa kaikkia DVD VIDEO -levyn nimikkeitä tai yksittäistä nimikettä tai jaksoa jatkuvalle toistolla.

- 1 Valitse toistoasetusnäytöstä (Playback Settings) "Repeat" ja paina ENTER-painiketta.**
- 2 Valitse asetus painamalla  $\uparrow/\uparrow$  -painikkeita ja paina ENTER-painiketta.**
  - **Chapter:** toistaa jatkuvalle toistolla parhaillaan toistettavaa jaksoa.
  - **Title:** toistaa jatkuvalle toistolla nykyistä nimikettä.
  - **All:** toistaa jatkuvalle toistolla kaikki nimikkeet.

### Normaalitoistoon palaamiseksi

Valitse "Off" kohdassa 2.

#### **Vihje**

VCD- tai CD-levyä jatkuvalle toistolla toistettaessa käytä OPTIONS-valikkoo (s. 31).

### **Huomautus**

Levyistä riippuen ei jatkuvaa toistoa (Repeat) voi välttämättä käyttää.

## Soitto- ja jäännösajan tarkistaminen DVDVideo DVDVR

Voit tarkistaa nykyisen nimikkeen tai jakson toistoajan ja jäännösajan.

- 1 Valitse toistoasetusnäytöstä (Playback Settings) "Time Disp." ja paina ENTER-painiketta.**

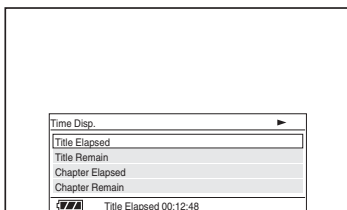

- 2 Valitse aikatietoasetus painamalla  $\uparrow/\uparrow$  -painikkeita ja paina ENTER-painiketta.**

- Title Elapsed (nimikkeestä kulunut aika)
- Title Remain (nimikkeen jäännösaika)
- Chapter Elapsed (jaksosta kulunut aika)
- Chapter Remain (jakson jäännösaika)

#### **Vihje**

Lue s. 32 yksityiskohtaisia tietoja CD- tai VIDEO CD -levyistä kuluneen ajan näytöstä.

### **Huomautuksia**

- Käytettäessä DVD-RW/DVD-R-levyjä (VR-tila) jakson toisto- ja jäännösaikoja ei näytetä.
- "Time Disp." -asetuksen oletusasetus on "Title Elapsed". Valittuasi jonkin muun "Time Disp." -asetuksen ja suljettuasi toistoasetusnäytön (Playback Settings), näytölle ilmestyy "Title Elapsed" -ilmaisinsen jälkeen kun toistoasetusnäyttö otetaan esiin seuraavan kerran.

# Levyn tietyn kohdan hakeminen (haku, selaus, hidas toisto, jatkuva toisto, satunnaissoitto)

Voit nopeasti paikantaa määrätyn kohdan levyltä kuvaa tarkkailemalla tai toistoa hidastamalla.

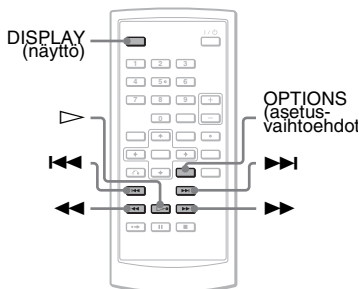

## Huomautuksia

- Kaikki tässä kuvatut toiminnot eivät ehkä ole käytettävissä kaikilla levyillä.
- DATA CD/DATA DVD -levyillä voit hakea tiettyä kohtaa vain MP3-audioraidasta.

## Tietyn kohdan nopea paikantaminen käyttämällä I◀◀/▶▶I PREV (edellinen)/NEXT-painikkeita (Haku)

DVDVideo DVDVR VCD CD DATA CD  
DATA DVD USB

Paina toiston aikana ▶▶I tai I◀◀-painiketta siirtyäksesi seuraavaan tai edelliseen jaksoon/raitaan/kohtaukseen.

## Vihjeitä

Jos tiedät nimikkeen tai jakson numeron, voit hakea sen suoraan esiin kirjoittamalla numeron numeropainikkeilla.

- DVD VIDEO -levyä toistettaessa voit hakea nimikettä tai jaksoa käyttämällä numero- tai ENTER-painikkeita. Paina ◀/▶-painikkeita siirtyäksesi nimikkeen ja jakson välillä.
- CD/VIDEO CD -levyjä toistettaessa voit hakea raitaa käyttämällä numero- tai ENTER-painikkeita.

## Kohdan hakeminen nopeasti toistamalla levyä pikatoistolla eteenpäin tai pikatoistolla taaksepäin (selaus)

DVDVideo DVDVR VCD CD DATA CD  
DATA DVD USB

Paina ◀◀ tai ▶▶ -painiketta toistaaksesi toiston aikana pikatoistolla taakse- tai eteenpäin. Palataksesi normaaliin toistoon, paina ▷ -painiketta. Joka kerta kun painat ◀◀ tai ▶▶ -painiketta selauksen aikana, selausnopeus vaihtuu. Näytöllä näkyvä ilmaisain vaihtuu jokaisella painalluksella alla kuvatun mukaisesti.

### ◆ Toistosuunta

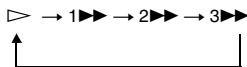

### ◆ Vastakkainen suunta

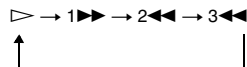

"3▶▶"/"3◀◀"-toistonopeus on nopeampi kuin "2▶▶"/"2◀◀" ja "2▶▶"/"2◀◀"-toistonopeus on nopeampi kuin "1▶▶"/"1◀◀".

## Vihje

Soittimen ◀/▶ -painikkeet toimivat samalla tavalla kuin kauko-ohjaimen ◀◀/▶▶ -painikkeet, ja soittimen ENTER-painike

toimii samalla tavoin kuin kauko-ohjaimen  
▷ -painike. Tämä toiminto on käytettävissä  
DVD-levyä toistettaessa.

### Huomautuksia

- Selaustoiston (Scan) aikana DVD- tai VIDEO CD -levyiltä ei toisteta ääntä.
- Selausnopeus vaihtelee levytyypin mukaisesti.

## Ruutu ruudulta -katselu (Hidas toisto)

DVDVideo DVDVn VCD

Paina ◀◀ tai ◀◀ -painiketta soittimen ollessa taukotilassa. Normaaliin nopeuteen palaamiseksi paina ▷ -painiketta.

Joka kerta kun painat ◀◀ tai ▶▶ -painiketta hitaan toiston aikana, vaihtuu toistonopeus. Ilmaisin vaihtuu jokaisella painalluksella seuraavanlaisesti:

### ◆ Toistosuunta

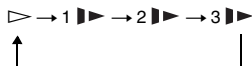

### ◆ Vastakkainen suunta (vain DVD-levyillä)

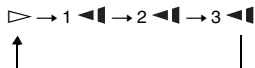

"3 ▶▶"/"3 ◀◀" -toistonopeus on hitaampi kuin "2 ▶▶"/"2 ◀◀" ja "2 ▶▶"/"2 ◀◀" -toistonopeus on hitaampi kuin "1 ▶▶"/"1 ◀◀".

### Huomautus

Hidas nopeus vaihtelee levytyypin mukaisesti.

## CD/VIDEO CD -levyjen toisto jatkuvalle toistolla tai satunnaissoitolla (Jatkuva toisto, Satunnaissoitto) VCD

CD

Voit toistaa levyn kaikkia raitoja tai sen yhtä raitaa useita kertoja peräkkäin (Jatkuva toisto)

Voit myös toistaa raitoja arvotussa järjestyksessä (Satunnaissoitto)

### 1 Paina OPTIONS-painiketta toiston aikana toistotilan valitsemiseksi.

- **Track:** toistaa jatkuvalle toistolla parhaillaan toistettavaa raitaa.
- **All:** toistaa jatkuvalle toistolla kaikkia levyn raitoja.
- **Random:** toistaa arvotussa järjestyksessä kaikkia levyn raitoja.

### Normaalitoistoon palaamiseksi

Valitse "Off" kohdassa 1.

### 💡 Vihje

Voit satunnaissoiton aikana käynnistää toisen satunnaisesti valitun raidan toiston painamalla kerran ▶▶ -painiketta.

### Huomautuksia

- Et pysty käyttämään jatkuva toisto- (Repeat Play) tai satunnaissoittotoimintoja (Random Play) VIDEO CD- tai Super VCD -levyillä PBC-toiston aikana.
- Levystä riippuen et voi välttämättä käyttää satunnaissoittotoimintoa (Random Play).
- Samaa raitaa saatetaan toistaa useamman kerran satunnaissoittotoiminnon aikana.

## Levyn toistotietojen

tarkistus **DVD**video **DVD**vr **VCD** **CD**

### DVD-levyn toiston aikana

Paina DISPLAY-painiketta DVD:n toiston aikana, ja käytä sen jälkeen toistoasetusnäyttöä (Playback Settings) (s. 27).

### CD:tä toistettaessa

Paina DISPLAY-painiketta. Näytölle ilmestyy parhaillaan toistettavan raidan numero/kokonaisraitamäärä ja parhaillaan toistettavasta raidasta kulunut aika. Paina DISPLAY-painiketta niin monta kertaa kuin tarvitaan aikatietojen vaihtamiseksi alla kuvatun mukaisesti.

- Track Elapsed (raidasta kulunut aika)
- Track Remain (raidan jäännösaika)
- Disc Elapsed (levystä kulunut aika)
- Disc Remain (levyn jäännösaika)

### VIDEO CD -levyä toistettaessa

Paina DISPLAY-painiketta. Soittimen näyttöön ilmestyy "PBC On" (jos asetat "PBC"-asetukseksi "Off", soitin näyttää parhaillaan toistettavan raidan numero/kokonaisraitamäärän), kuluneen toistoajan ja audiotilan näytöllä.

### Huomautus

Soitin ei näytä viestejä "Disc Elapsed" tai "Disc Remain" näytöllä CD-levyä satunnaissoittotilassa toistettaessa.

## MP3-audioraitojen tai JPEG-kuvatiedostojen

toisto **DATA CD** **DATA DVD**

### USB

Voit toistaa MP3-audioraitoja ja JPEG-kuvatiedostoja DATA CD -levyillä (CD-ROM/CD-R/CD-RW-levyt) tai DATA DVD -levyillä (DVD-ROM/DVD+RW/DVD+R/DVD-RW/DVD-R-levyt) tai USB-laitteilla. Käyttökelpoisista MP3-audiotiedostoista ja JPEG-kuvatiedostoista on lisätietoja s. 54. Jos asetat soittimeen DATA CD- tai DATA DVD -levyn, albumiluettelo tulee esiin.

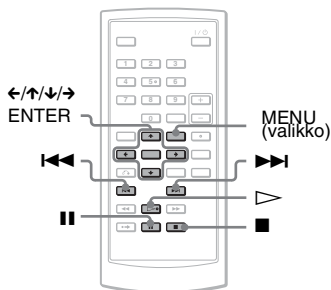

### Datan toistaminen USB-laitteella.

- 1 Aseta soittimen vasemmassa kyljessä oleva CD/DVD USB - kytkin asentoon "USB".



- 2 Kytke USB-laite soittimen vasemmassa kyljessä olevaan USB-liitäntään.

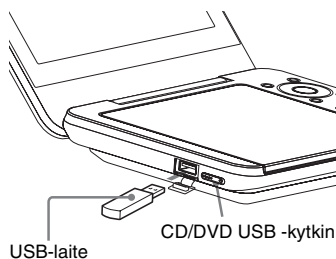

## USB-laitteen irrottaminen

- 1 Aseta CD/DVD USB -kytkin asentoon "DVD/CD".
- 2 Irrota USB-laite.

## Yhteensopivat Sony-USB-laitteet

JPEG- ja MP3-tiedostoja voidaan toistaa USB-portin kautta Sonyn USB Memory Stick -luku/kirjoituslaitteella ja USB-Flash-laitteella "Pocket Bit" (Vahvistetut laitteet: MSAC-US40, USM-EX-sarja, USM-J-sarja, USM-JX-sarja, USM-H-sarja)

## Huomautuksia

- Älä irrota USB-laitetta soittimesta silloin kun sen mediavallo vilkkuu. Jos teet niin, voi seurauksena olla datan vahingoittuminen tai menetys.
- Joidenkin USB-laitteiden mediavallo saattaa vilkkua myös sen jälkeen kun datansiirto on valmis.
- Soittimeen kytkentäkelpoiset USB-laitteet ovat flash-muisti ja monikorttilukija. Muita laitteita (digitaalinen still-kamera USB-keskitin, tms.) ei voi kytkeä soittimeen. Jos soittimeen kytketään siihen yhteensopimaton laite näytölle ilmestyy viesti "Cannot recognise the connected device.", joka ilmoittaa, ettei laitetta tunnisteta.
- KODAK Picture CD -formaatisia tallennettujen DATA CD -levyjen toisto alkaa automaattisesti levyn lataamisen jälkeen.

## MP3-audioraidan toisto

- 1 Valitse listalta albumi  $\uparrow/\downarrow$  -painikkeilla ja paina sen jälkeen ENTER-painiketta.

Albumin raidat sisältävä luettelo tulee esiin.

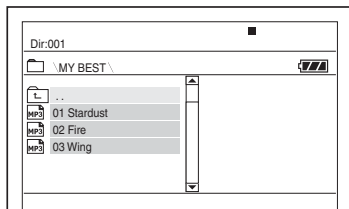

- Halutessasi siirtyä seuraavalle tai edelliselle sivulle  $\blacktriangleright\blacktriangleright$  tai  $\blacktriangleleft\blacktriangleleft$  -painiketta.
- Paina albumilistalle palataksesi  $\uparrow/\downarrow$  -painikkeita ja valitse  $\square$  ja paina ENTER-painiketta.

- 2 Valitse  $\uparrow/\downarrow$  -painikkeilla raita, jonka haluat toistaa ja paina sen jälkeen ENTER-painiketta.

Toisto alkaa valitusta raidasta.

## Edelliseen tai seuraavaan MP3-audioraitaan siirtyminen

Paina  $\blacktriangleright\blacktriangleright$  tai  $\blacktriangleleft\blacktriangleleft$  -painiketta.

## Toiston keskeyttämiseksi

Paina  $\blacksquare$  -painiketta.

## Huomautuksia

- Soitin pystyy tunnistamaan kaiken kaikkiaan yhteensä 648 albumia ja tiedostoa.
- Soitin pystyy tunnistamaan yhteensä 299 albumia levyiltä.

## JPEG-kuvatiedoston toisto

### 1 Valitse listalta albumi $\uparrow/\downarrow$ -painikkeilla ja paina sen jälkeen ENTER-painiketta.

Albumin tiedostot sisältävä luettelo tulee esiin.

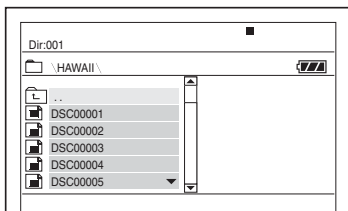

- Halutessasi siirtyä seuraavalle tai edelliselle sivulle  $\blacktriangleright\blacktriangleright$  tai  $\blacktriangleleft\blacktriangleleft$ -painiketta.
- Paina albumilistalle palataksesi  $\uparrow/\downarrow$ -painikkeita ja valitse  $\square$  ja paina ENTER-painiketta.

### 2 Valitse $\uparrow/\downarrow$ -painikkeilla katseltava kuva ja paina sen jälkeen ENTER-painiketta.

Valittu kuva tulee näkyviin.

Esimerkki:

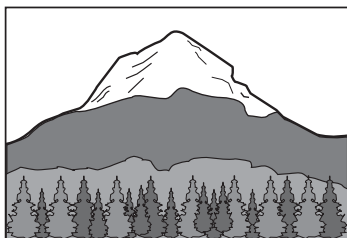

### Pienoiskuvalistan katseleminen

Paina MENU-painiketta silloin kun tiedosto näkyy näytöllä.

Albumin kuvatiedostot näkyvät 12 pienoishälyttönä näytettävät kuvat peräkkäin.

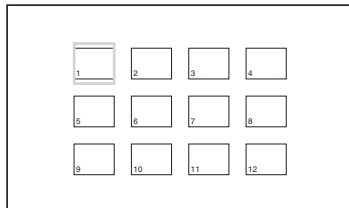

- Siirtyäksesi edelliselle tai seuraavalle pienoiskuvasivulle valitse näytön alapuolelta " $\blacktriangleleft$  Prev" or "Next  $\blacktriangleright$ ".
- Pienoiskuvalistan sulkemiseksi paina MENU-painiketta.

### Edelliseen tai seuraavaan JPEG-kuvatiedostoon siirtyminen

Paina  $\blacktriangleright\blacktriangleright$  tai  $\blacktriangleleft\blacktriangleleft$ -painiketta.

### JPEG-kuvan kierrättäminen

Paina  $\leftarrow/\uparrow/\downarrow/\rightarrow$ -painikkeita kuvaa katsellessasi.

$\uparrow$ : Kääntää kuvan pystysuorassa (ylösalaisin).

$\downarrow$ : Kääntää kuvan vaakasuorassa (vasemmalta oikealle).

$\rightarrow$ : Kääntää kuvaa 90 astetta myötäpäivään.

$\leftarrow$ : Kääntää kuvaa 90 astetta vastapäivään.

Pidä myös mielessä, että kuva palaa normaaliksi, jos painat  $\blacktriangleleft\blacktriangleright/\blacktriangleright\blacktriangleleft$ -painikkeita seuraavaan tai edelliseen kuvaan siirtyäksesi.

Esimerkki: kun  $\leftarrow$ -painiketta painetaan kerran.

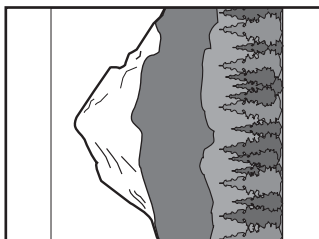

## JPEG-kuvan katselun lopettaminen

Paina **■** -painiketta.

Näytölle palaa valittujen tiedostojen luettelo.

### Huomautuksia

- Kuvien esiintuleminen saattaa viedä jonkin aikaa tallennettujen tiedostojen suuren määrän tai kansioiden suuren koon vuoksi. Ellei mitään kuvaa tule esiin muutamaan minuuttiin, jotkin tiedostoista saattavat olla liian suuria.
- Joidenkin JPEG-tiedostojen, erityisesti JPEG-tiedostojen tai 3 000 000:aa pikseliä suurempien JPEG-tiedostojen toisto saattaa kestää pitempään kuin muiden.
- Soitin ei pysty toistamaan koon 3 078 (leveys) x 2 048 (korkeus) JPEG-kuvatiedostoja normaalitilassa tai 3 300 000:ta pikseliä suurempia progressiivisia JPEG-kuvatiedostoja. (Joitakin progressiivisia JPEG-tiedostot ei voida näyttää ilman tätä erityiskapasiteettia.)
- Soitin pystyy tunnistamaan kaiken kaikkiaan yhteensä 648 albumia ja tiedostoa.
- Soitin pystyy tunnistamaan yhteensä 299 albumia levyttä.

## JPEG-kuvien katselu diaesityksenä

Voit toistaa DATA CD- tai DATA DVD -levylle tallennettuja JPEG-kuvatiedostoja diaesityksenä.

### 1 Kun esillä on tiedosto, jolla haluat aloittaa diaesityksen, paina MENU-painiketta.

Pienoiskuvaluettelo tulee esiin.

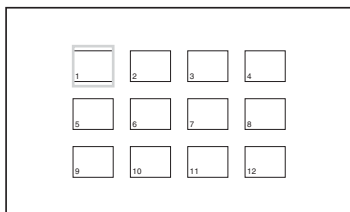

### 2 Valitse painikkeilla ←/↑/↓/→ "Slide Show" näytön alaosasta ja paina ENTER-painiketta.

Diaesitys käynnistyy esillä olevasta tiedostosta.

### Tauon pitämiseksi diaesityksessä

Paina -painiketta **■**. Painamalla **■** -painiketta uudelleen tai ▷ -painiketta voit käynnistää diaesityksen uudelleen.

### Diaesityksen keskeyttämiseksi

Press **■** tai MENU-painiketta.

# Kuvakoon ja -laadun säätäminen **DVDVideo**

**DVD VR** **VCD** **DATA CD** **DATA DVD**

**USB**

Voit säätää nestekidenäytöllä näkyvää kuvaa. Lue ohjeet kappaleesta "Yleiset asetukset" (s. 41), silloin kun toistat videosignaalia tv:stä tms.

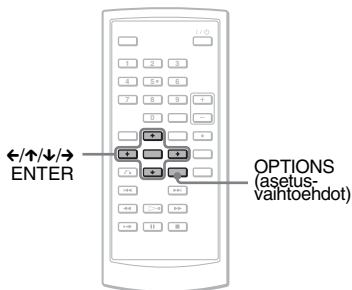

## 1 Paina **OPTIONS**-painiketta.

Option-valikko tulee esiin.

## 2 Valitse "LCD Mode" painamalla **↑/↑** -painikkeita ja paina **ENTER**-painiketta.

"LCD Mode" -tilan yksiköt tulevat esiin.

## 3 Valitse yksiköt painamalla **↑/↑** -painikkeita ja paina **ENTER**-painiketta.

- LCD Aspect: Vaihda kuvakokoa. Valitse "Normal" tai "Full" painamalla **↑/↓\*** -painikkeita.

- Backlight: Säädä nestekidenäytön kirkkaus painamalla **←/→** -painikkeita.
- Contrast: Säädä vaaleiden ja kirkkaiden alueiden välinen ero **←/→** -painikkeilla
- Hue: Säädä punaisen ja vihreän värin tasapaino **←/→** -painikkeilla.
- Color: Säädä värien voimakkuus **←/→** -painikkeilla.
- Default: Palauttaa kaikki asetukset tehdas asetuksiin.

\* "Normal"-tilassa kuvassa näytetään alkuperäiskokoonpanossa kuvasuhde säilyttämällä. Esimerkiksi 4:3-kuvassa on mustat palkit molemmilla puolilla, ja joko 16:9- tai 4:3-kuvasuhteella tallennetuilla letterbox-kuvissa on mustat palkit kaikissa laidoissa. "Full"-tilassa 16:9-kuvaa säädetään täyttämään koko näyttö.

### **💡 Vihjeitä**

- Näyttö sammuu automaattisesti nestekidepaneeli suljettaessa.
- Voit tarkistaa näytön asetukset "General Setup" -valikosta (s. 41).

### **Huomautuksia**

- Valittava näytön koko vaihtelee riippuen DVD-levystä.
- Et voi valita "Normal"-asetusta "16:9"-kuvasuhteessa tallennetulla DVD-levyllä.
- Et voi säätää kuvakokoa etkä kuvanlaatua toistaessasi VIDEO CD:tä "PBC"-asetuksen ollessa "Off".
- Voit valita "Normal"- tai "Full"-asetuksen painamalla **OPTIONS**-painiketta niin monta kertaa kuin tarvitaan ulkoista lähdettä toistettaessa.

## DivX®-videotiedostojen käyttö

# DivX-videotiedostojen toisto **DATA CD** **DATA DVD**

Voit toistaa DivX-videotiedostoja DATA CD- (CD-ROM/CD-R/CD-RW) ja DATA DVD -levyiltä (DVD-ROM/DVD+RW/DVD+R/DVD-RW/DVD-R).

Jos asetat soittimeen DATA CD- tai DATA DVD -levyn, albumiluettelo tulee esiin.

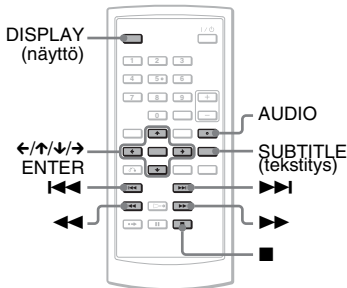

### Huomautuksia

- Ellei valitulle tiedostolle ole tukea, näytölle ilmestyy tiedote "Data Error (DivX)", eikä tiedostoa toisteta.
- DivX-videotiedostosta riippuen kuvan toisto saattaa tulla taukoja tai se voi olla epäselvä. Tällöin on suositeltavaa luoda tiedosto pienemmällä bittinopeudella. Jos ääni on edelleen kohinainen, MP3 on suositeltu audioformaatti. Pidä kuitenkin mielessä, että tämä soitin ei tue WMA-formaattia (Windows Media Audio).
- DivX-videotiedostoissa käytetyt pakkaustekniikan vuoksi voi kestää jonkin aikaa  $\triangleright$  -painikkeen (toisto) painamisesta, ennen kuin kuva tulee näkyviin.

- DivX-videotiedostosta riippuen ääni ei välttämättä vastaa näytöllä näkyvää kuvaa.
- Soittimen kaiutin ei toista DTS-ääntä. Jos toistat DivX-videotiedostossa olevia DTS-ääniraitoja, kytkä soitin AV-(virtin)-vahvistimeen (s. 49) ja aseta sen "Audio Setup" -asetuksista käyttöön "DTS"-asetus (s. 44).
- DivX-videotiedostosta riippuen ei välttämättä pysty suorittamaan kaikkia toimintoja.

## DivX-videotiedoston toisto

### 1 Valitse listalta albumi $\uparrow/\downarrow$ -painikkeilla ja paina sen jälkeen ENTER-painiketta.

Albumin tiedostot sisältävä luettelo tulee esiin.

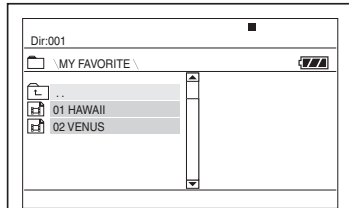

- Halutessasi siirtyä seuraavalle tai edelliselle sivulle  $\triangleright\triangleright$  tai  $\triangleleft\triangleleft$  -painiketta.
- Paina albumilistalle palataksesi  $\uparrow/\downarrow$  -painikkeita ja valitse  $\square$  ja paina ENTER-painiketta.

### 2 Valitse $\uparrow/\downarrow$ -painikkeilla tiedosto, jonka haluat toistaa ja paina sen jälkeen ENTER -painiketta.

Toisto alkaa valitusta tiedostosta.

### Edelliseen tai seuraavaan DivX-videotiedostoon siirtyminen

Paina  $\triangleright\triangleright$  tai  $\triangleleft\triangleleft$  -painiketta.

### Tietyn kohdan paikantaminen nopeasti DivX-videotiedostojä pikatoistolla eteen- tai taaksepäin toistettaessa (selaus)

Paina  $\triangleright\triangleright\triangleleft$  -painiketta niin monta kertaa kuin tarvitaan valitaksesi hakutilan halutun nopeuden toistotilan aikana.

## Ruutu ruudulta -katselu (Hidas toisto)

Paina ►► -painiketta niin monta kertaa kuin tarvitaan taukotilassa valitaksesi halutun hitaan toiston nopeuden.

## Toistotietojen esille saaminen

Paina DISPLAY-painiketta niin monta kertaa kuin tarvitaan.

Toistotiedot vaihtuvat seuraavassa järjestyksessä, "Title Elapsed" (nimikkeestä kulunut aika), "Title Remain" (nimikkeen jäännösaika) "Display Off" (näyttö päältä) ja "Subtitle" (tekstitys).

## Ääniasetusten muuttaminen

Paina AUDIO-painiketta niin monta kertaa kuin tarvitaan halutun audiosignaalin esiin saamiseksi. Jos "No Audio" ilmestyy näyttöön, soitin ei tue levyllä olevaa audiosignaaliformaattia.

## Tekstitysasitusten vaihtaminen

Paina SUBTITLE -painiketta toiston aikana.

Paina ↑/↓ ja ENTER-painikkeita tekstitystietojen ollessa näytöllä.

## Toiston keskeyttämiseksi

Paina ■ -painiketta.

## 🔔 Vihje

Jos katselukertojen määrä on ennalta määrätty, voit toistaa DivX-videotiedostot niin monta kertaa kuin on esivalittu. Seuraavat tapahtumat lasketaan tähän mukaan:

- Soittimen päältäkytkeminen. Tämä sisältää automaattisen virransäätötoiminnon suorittaman soittimen automaattisen päältäkytkemisen. Paina ■ -painiketta ■ -painikkeen sijaan katselun lopettamiseksi.
- Levyluokun avaaminen.
- Toisen tiedoston toistaminen.

## Huomautus

Hidasta toistoa taaksepäin ei voi suorittaa.

## DivX- videotiedostoista

DivX<sup>®</sup> on DivX Inc:n kehittämä videotiedostojen pakkaustekniikka.

Tämä laite on virallinen DivX<sup>®</sup> Certified -tuote.

Voit toistaa DATA CD- ja DATA DVD -levyjä, joilla on DivX-videotiedostoja.

## Tällä soittimella toistokelpoiset DATA CD- ja and DATA DVD-levyt

Tällä soittimella voi toistaa ainoastaan DATA CD -levyjä, joiden looginen formaatti on ISO 9660 Level 1 tai Joliet, ja DATA DVD -levyjä, joiden formaatti on Universal Disk Format (UDF). Katso lisätietoja tallennusformaattista levyaseman ja tallennusohjelman (ei sisälly toimitukseen) mukana toimitetuista käyttöohjeista.

## Huomautus

Tällä soittimella ei voi toistaa joitakin DATA CD/DATA DVD -levyjä, jotka on luotu pakettikirjoitusformaattilla tai monisessioitoiminnolla.

## DivX-videotiedostot, joita soitin pystyy toistamaan

Soitin toistaa DivX-formaatissa tallennetun datan, jonka tiedostotunnisteena on ".AVI" tai ".DIVX". Soitin ei toista tiedostoja, joiden tunniste on ".AVI" tai ".DIVX", jos ne eivät sisällä DivX-videota.

## Huomautuksia

- Soitin ei välttämättä toista DivX-videotiedostoa, kun tiedosto koostuu kahdesta tai useammasta DivX-videotiedostosta.
- Soitin ei pysty toistamaan DivX-videotiedostoa, jonka koko on suurempi kuin 720 (leveys) × 576 (korkeus)/2 GB.

- DivX-videotiedostosta riippuen kuva voi olla epätarkka tai ääni saattaa pätkiä.
- Soitin ei pysty toistamaan joitakin DivX-videotiedostoja, joiden pituus on yli 3 tuntia.
- Soitin pystyy näyttämään tiedoston nimestä aina 14 kirjainmerkkiä. Loput kirjainmerkit eivät tule näkyviin.
- Kirjainmerkit, joita ei voi näyttää, näkyvät muodossa "\*".
- Levystä riippuen näyttökelvoton tiedostonimi ei tule näkyviin muodossa "\*".
- Et pysty näyttämään CD-R/CD-RW-levyjen tiedostonimiä, jotka on kirjoitettu UDF-tiedostojärjestelmällä.

---

## DivX-videotiedostojen toistojärjestyksestä

Pidä mielessä, että toistojärjestys ei välttämättä toimi, riippuen siitä ohjelmistosta, jota on käytetty DivX-videotiedostojen luomiseen, tai jos albumeita on enemmän kuin 299 ja jokaisessa albumissa on enemmän kuin 648 DivX-videotiedostoa. Lue kappale "Albumien, raitojen ja tiedostojen toistojärjestyksestä" (s. 55).

## Asetukset ja säädöt

# Aetusnäytön käyttö

Aetusnäyttöä käyttämällä voit tehdä useita asetuksia sekä säätää kuvaa ja ääntä. Voit myös asettaa tekstityskielen ja asetusnäytön kielen yms. Yksityiskohtaisia tietoja kustakin asetusnäytöstä on s. 41–47.

### Huomautus

Levyllä tallennetuilla toistoasetuksilla on etusija Aetusnäytön asetuksiin nähden, eivätkä kaikki käsikirjassa kuvatut toiminnot toimi välttämättä tällöin.

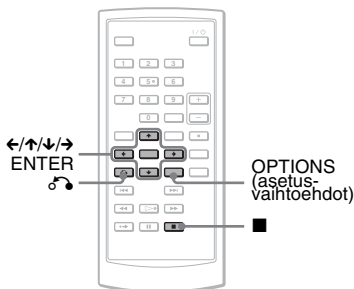

## 1 Paina OPTIONS-painiketta soittimen ollessa pysäytystilassa.

Option-valikko tulee esiin. Aetusnäyttö (Setup) ei tule esiin silloin kun toistomusti (Resume Play) on aktivoitu. Peruuta toistomustitila ensin painamalla kahdesti ■ -painiketta, ja paina sen jälkeen OPTIONS-painiketta.

## 2 Valitse ↑/↓ -painikkeilla "Setup", ja paina sen jälkeen ENTER-painiketta.

"Setup"-valikon yksiköt tulevat esiin.

General Setup	
TV Display	16 : 9
Angle Mark	On
Screen Saver	On
PBC	On
DivX	
Default	

Select: [ENTER] Cancel: [RETURN]

## 3 Valitse ↑/↓ -painikkeilla "General Setup" (yleiset asetukset), "Audio Setup" (audioasetukset), "Language Setup" (kieliasetukset) tai "Parental Control" (käytönvalvonta) ja paina sen jälkeen ENTER-painiketta.

Asetusyksikkö on nyt valittu. Esimerkki: "General Setup"

Valittu yksikkö

General Setup	
TV Display	16 : 9
Angle Mark	On
Screen Saver	On
PBC	On
DivX	
Default	

Select: [ENTER] Cancel: [RETURN]

Asetusyksiköt



## 4 Valitse yksikkö ↑/↑ - painikkeilla ja paina sen jälkeen ENTER-painiketta.

Valitun yksikön asetukset tulevat esiin.

Esimerkki: "TV Display"

General Setup	
TV Display	4 : 3 Pan Scan
Angle Mark	4 : 3 Letter Box
Screen Saver	•16 : 9
PBC	On
DivX	
Default	

Select: **↑** **↓** **→** **←** [ENTER] Cancel: [RETURN]

Asetukset

## 5 Valitse asetus painikkeilla ↑/↑ ja paina sen jälkeen ENTER-painiketta.

Asetus on nyt valittu ja valmis.

Esimerkki: "4:3 PAN SCAN"

Valittu asetus

General Setup	
TV Display	4 : 3 Pan Scan
Angle Mark	On
Screen Saver	On
PBC	On
DivX	
Default	

Select: **↑** **↓** **→** **←** [ENTER] Cancel: [RETURN]

### Asetusnäytön sulkemiseksi

Paina OPTIONS- tai  RETURN -painiketta kahdesti.

## Näyttöasetukset (Yleiset asetukset)

Valitse toistonäyttövaihtoehdot ja -asetukset soittimeen kytkettävän tv:n mukaisesti.

Valitse asetusnäytöstä "General Setup". Lisätietoja näytön käyttämisestä on kappaleessa lue "Asetusnäytön käyttö" (s. 40).

Oletusasetukset on alleviivattu.

General Setup	
TV Display	16 : 9
Angle Mark	On
Screen Saver	On
PBC	On
DivX	
Default	

Select: **↑** **↓** **→** **←** [ENTER] Cancel: [RETURN]

Asetukset ja säädöt

### ◆ Tv-näyttö (vain DVD)

Valitsee laitteistoon kytketyn tv:n kuvasuhteen (4:3-normaali- tai laajakuva-tv).

4:3 Pan Scan	Valitse tämä asetus silloin kun kytket laitteistoon 4:3-kuvasuhteen tv:n. Se näyttää automaattisesti koko tv-ruudun kattavan laajakuvan ja leikkaa pois siihen sopimattomat osat.
4:3 Letter Box	Valitse tämä asetus silloin kun kytket laitteistoon 4:3-kuvasuhteen tv:n. Se näyttää laajakuvan, jonka ylä- ja alalaidoissa on palkit.
16:9	Valitse tämä yksikkö silloin kun kytket soittimeen laajakuva-tv:n tai laajakuvatoiminnolla varustetun tv:n.

4:3 Pan Scan

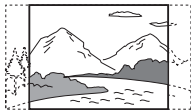

4:3 Letter Box



16:9



### Huomautus

DVD-levystä riippuen voi olla, että "4:3 Letter Box" valitaan automaattisesti "4:3 Pan Scan" -asetuksen sijaan tai päinvastoin.

### ◆ Kamerakulman merkki

Näyttää kamerakulman merkin silloin kun vaihdat kamerakulmaa toiston aikaan monikulmatoiminnolla tallennettua DVD-levyä toistaessasi.

On	Näyttää kamerakulman merkin.
Off	Piilottaa kamerakulman merkin.

### ◆ Näytönsäästäjä

Näytönsäästäjäkuva tulee esiin silloin kun jätät soittimen tauko- tai pysäytystilaan vähintään 15 minuutiksi. Näytönsäästäjä auttaa estämään näyttölaitteen vioittumisen (haamukuvat). Paina ▷ -painiketta näytönsäästötoiminnon sulkemiseksi.

On	Aktivoi näytönsäästäjätoiminnon.
Off	Passivoi näytönsäästäjätoiminnon.

### ◆ PBC

PBC-toiminnon (toistonohjaus) avulla voit käyttää vuorovaikutteisia ja hakutoiminnolla varustettuja ohjelmia (s. 26). Tämä asetus toimii silloin kun toistat PBC-toiminnoilla varustettuja VIDEO CD -levyjä. Asetukset astuvat voimaan avaamalla ja sulkemalla levyluukku asetuksen tekemisen jälkeen.

On	PBC-toimintoa käyttämällä voit toistaa VIDEO CD -levyjä valikkonäytön avulla.
Off	Kytkee PBC-toiminnon päältä.

### ◆ DivX

Näyttää tämän soittimen rekisteröintikoodin. Lisätietoja on Internet-osoitteessa <http://www.divx.com>

### ◆ Oletusasetukset

Jokainen toiminto palaa alkuperäiseen tehdasasetukseensa. Kaikki käyttäjän tekemät asetukset häviävät.

# Ääniasetukset

## (Audioasetukset)

"Audio Setup" mahdollistaa ääniasetusten tekemisen toistolosuhteiden ja liitännöiden mukaan.

Valitse asetusnäytöstä "Audio Setup". Lisätietoja näytön käyttämisestä on kappaleessa lue "Asetusnäytön käyttö" (s. 40).

Oletusasetukset on alleviivattu.

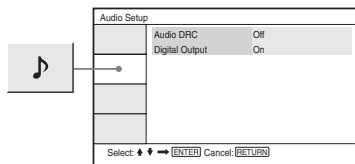

### ◆ Audio DRC (Dynamic Range Control) (vain DVD-levyt)

Tekee äänestä selkeämmän, kun äänenvoimakkuutta pienennetään toistettaessa DVD-levyä, joka on "Audio DRC" -yhteensopiva. Tämä toiminto vaikuttaa seuraavien liitännöiden signaaliin:

- AUDIO-liitäntä
- OPTICAL OUT -liitäntä vain jos "Dolby Digital" -asetuksena on "Downmix PCM" (s. 43).

On	Toistaa matalat äänet selvempinä, vaikka äänenvoimakkuutta olisikin laskettu huomattavasti.
<u>Off</u>	Valitse tavallisessa tapauksessa tämä asetus.

### ◆ Digitaalinen toisto

Valitsee, toistetaanko audiosignaaliit OPTICAL OUT -liitännän kautta.

On	Valitse tavallisessa tapauksessa tämä kohta. Jos valitset "ON", lue lisätietoja kappaleesta "Digitaalisen toistosignaalin asetukset".
<u>Off</u>	Digitaalisen piirin vaikutus analogiseen piiriin on häviävän pieni.

## Digitaalisen toistosignaalin asetukset

Vaihtaa audiosignaalin toistomenetelmää silloin kun kytket soittimeen OPTICAL OUT -liitännällä varustetun audiolaitteen, kuten AV-(viritin)-vahvistin.

Yksityiskohtaisia tietoja liitännöistä on s. 48.

Kun olet asettanut "Digital Output" -asetukseksi "On", valitse "Dolby Digital" ja "DTS."

Jos kytket laitteistoon laitteen, joka ei ole yhteensopiva valitun audiosignaalin kanssa, kaiuttimista alkaa kuulua kovaäänistä melua (tai ei ollenkaan ääntä), joka saattaa vahingoittaa korviasi tai kaiuttimia.

### ◆ Dolby Digital (vain DVD-levyt)

Valitsee Dolby Digital -signaalin tyyppin.

<u>Downmix PCM</u>	Valitse tämä asetus silloin kun soitin on kytketty ilman sisäänrakennettua Dolby Digital -dekooderia olevaan audiolaitteeseen.
Dolby Digital	Valitse tämä asetus silloin kun soitin on kytketty sisäänrakennetulla Dolby Digital -dekooderilla varustettuun audiolaitteeseen.

### ◆ MPEG (vain DVD-levyt)

Valitsee MPEG-audiosignaalin tyyppiin.

<u>PCM</u>	Valitse tämä asetus, kun soitin on kytketty audiolaitteeseen, jossa ei ole sisäänrakennettua MPEG-dekooderia. Jos toistat monikanavaisia MPEG audio -ääniraitoja, vain vasemman (L) ja oikean (R) etukanavan signaali toistetaan kahdesta etukaiuttimesta.
<u>MPEG</u>	Valitse tämä asetus silloin kun soitin on kytketty audiolaitteeseen, jossa on sisäänrakennettu MPEG-dekooderi.

### ◆ DTS

Valitsee, toistetaanko DTS-signaali vai ei.

<u>On</u>	Valitse tämä asetus silloin kun soitin on kytketty audiolaitteeseen, jossa on sisäänrakennettu DTS-dekooderi.
<u>Off</u>	Valitse tämä asetus silloin kun soitin on kytketty audiolaitteeseen, jossa ei ole sisäänrakennettua DTS-dekooderia.

## Näytön ja ääniraidan kielen valinta

### (Kieliasetukset)

"Language Setup" -asetuksen avulla voit asettaa haluamasi kielen kuvaruutunäytön tai ääniraidan kieleksi.

Valitse asetusnäytöstä "Language Setup". Lisätietoja näytön käyttämisestä on kappaleessa lue "Asetusnäytön käyttö" (s. 40).

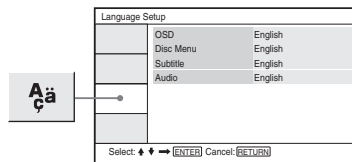

### ◆ OSD (Kuvaruutunäyttö)

Vaihtaa näytössä käytettävää kieltä.

### ◆ Levyvalikko (vain DVD VIDEO -levyt)

Vaihtaa levyvalikon kielen.

Jos valitset "Original", levyn oletuskieli valitaan käyttöön.

### ◆ Tekstitys (vain DVD VIDEO -levyt)

Vaihtaa tekstityksen kieltä.

Jos valitset "Off," tekstitys ei tule näkyviin.

### ◆ AUDIO (Vain DVD VIDEO -levyt)

Vaihtaa ääniraidan kielen.

Jos valitset "Original", levyn oletuskieli valitaan käyttöön.

## Huomautus

Jos valitset "Disc Menu"-, "Subtitle"- tai "Audio"-asetukseksi kielen, jota ei ole tallennettu DVD VIDEO -levylle, yksi tallennetuista kielistä valitaan automaattisesti.

## Käytönvalvonta- asetukset (Käytönvalvonta)

Käytönvalvontatoiminto voi rajoittaa joidenkin DVD VIDEO -levyjen toistoa.

Valitse asetusnäytöstä "Parental Control". Lisätietoja näytön käyttämisestä on kappaleessa lue "Asetusnäytön käyttö" (s. 40).

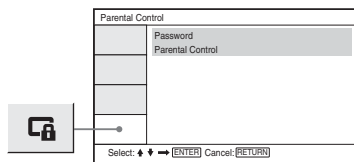

### ◆ Password (Salasana)

Kirjoita salasana tai vaihda se. Salasana asettamalla voit rajoittaa käytönvalvontatoiminnolla varustetun DVD-levyn toistoa. Kun salasanoimintoa käytetään ensimmäisen kerran, kirjoita uusi salasana (sinun ei tarvitse kirjoittaa vanhaa salasanaa.).

### ◆ Parental Control (Käytönvalvonta)

Mitä pienempi asetusarvo, sitä tiukempi rajoitus.

Käytönvalvonta-asetuksen tekemiseksi tarvitset kohdassa "Password" valittua salasanaa, joten aseta se ensin asetusvalikosta.

## Salasanan vaihtaminen

- 1** Paina ↑/↓ -painikkeita valitaksesi "Password" käytönvalvonnan (Parental Control) -asetusnäytöstä ja paina ENTER-painiketta.

## 2 Valitse "Change" ja paina sen jälkeen ENTER-painiketta.

Salasanan kirjoitusnäyttö tulee esiin.

## 3 Kirjoita nykyinen 6-numeroinen salasana "Old Password" -ruutuun.

## 4 Kirjoita uusi 6-numeroinen salasana "Old Password" -ruutuun.

## 5 Kirjoita uudelleen 6-numeroinen salasana "Verify Password" ruutuun, ja paina ENTER-painiketta sen vahvistamiseksi.

### Jos kirjoitat salasanasi väärin

Paina CLEAR tai ← -painiketta palataksesi kirjainmerkki kerrallaan taaksepäin ennen kuin painat ENTER-painiketta kohdassa 5, ja kirjoita sen jälkeen salasana uudelleen.

## Käytönvalvontarajoituksen asettaminen (rajoitettu toisto) DVDVideo

### 1 Paina ↑/↓ -painikkeita valitaksesi "Parental Control" käytönvalvonnan (Parental Control) -asetusnäytöstä ja paina ENTER-painiketta.

Katselurajoituksen tason asettamisnäyttö tulee näkyviin.

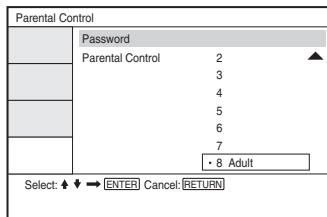

### 2 Valitse haluttu rajoitustaso (1-8) painamalla ↑/↓ -painikkeita ja paina ENTER-painiketta.

Mitä pienempi arvo, sitä tiukempi rajoitus.

Salasanan kirjoitusnäyttö tulee esiin.

### 3 Kirjoita tai kirjoita uudelleen 6-numeroinen salasanasi numeropainikkeilla ja paina sen jälkeen ENTER-painiketta.

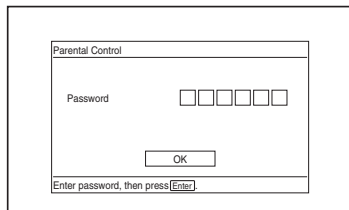

Käytönvalvonta-asetus on nyt suoritettu loppuun.

## Käytönvalvonnalla varustetun levyn toistaminen

### 1 Lataa levy soittimeen ja paina ▷ -painiketta.

Salasanan kirjoitusnäyttö tulee esiin.

### 2 Näppäile numeropainikkeilla 6-numeroinen salasana ja paina sen jälkeen ENTER-painiketta. Soitin käynnistää toiston.

## Jos olet unohtanut salasanan

Ota levy pois soittimesta ja toista kappaleen "Salasanan vaihtaminen" (s. 45) menettely. Kirjoita "Old Password" -ruutuun "136900" ja kirjoita sen jälkeen uusi 6-numeroinen salasana "New Password" - "Verify Password" -ruutuihin.

### Huomautuksia

- Toistaessasi levyjä, joissa ei ole käytönvalvontatoimintoa, et voi rajoittaa toistoa tällä soittimella.
- Levystä riippuen soitin voi pyytää sinua vaihtamaan käytönvalvontatasoa toiston aikana. Kirjoita tässä tapauksessa salasanasasi, ja vaihda tasoa sen jälkeen. Jos toistomuistitila (Resume Play) on peruutettu, taso palaa edelliselle tasolle.

## Soittimen kytkeminen toiseen laitteeseen

### LINE SELECT (IN/OUT) -kytkin käyttö

LINE SELECT IN: Kuvien tai audiotiedostojen toistamiseen ulkoisesta laitteesta. Nestekidenäytölle ilmestyy "Line in" -ilmais, kunnes ulkoisen laitteen syöttämä signaali on vastaanotettu.

LINE SELECT OUT: Lähettää toistosignaalin tästä soittimesta tv:hen.

### Huomautuksia

- Paina johtojen pistokkeet tukevasti liitännöihinsä kohinan välttämiseksi.
- Lue yksityiskohtaisemmat ohjeet eri laitteiden mukana toimitetuista ohjeista.
- Et voi kytkeä tätä soitinta tv:hen, jossa ei ole videotuloliitännää.
- Tarkista, että olet kytkenyt virtajohdon jokaiseen laitteeseen ennen käytön aloittamista.
- Kytke soitin suoraan tv:hen. Kuvanlaatu saattaa kärsiä silloin kun videotoistosignaali kulkee jonkin videolaitteen läpi tv:hen.

## Tv-monitoriin kytkeminen

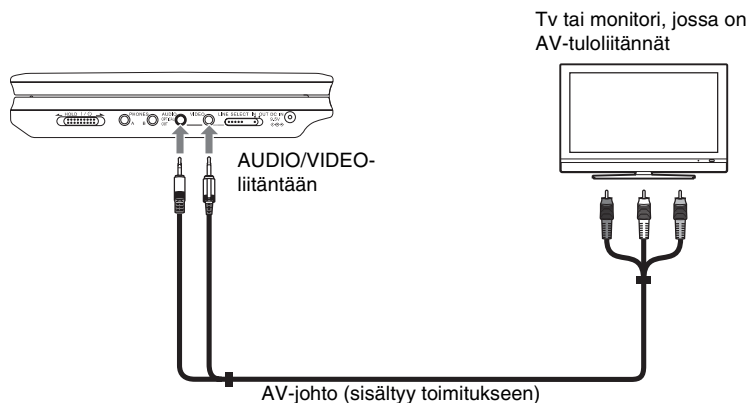

### Toistosignaalin lähettäminen tv:hen tai näyttölaitteeseen

- 1 Aseta soittimen oikeassa kyljessä oleva LINE SELECT -kytkin asentoon "OUT".



## Liitäntä AV-(viritin)-vahvistimeen

### Esimerkki 1

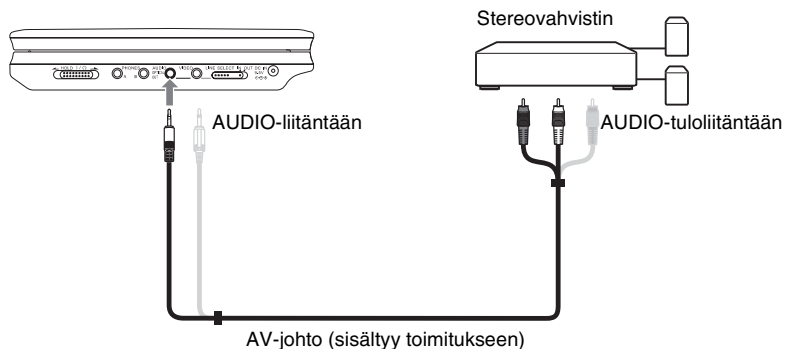

### Toistosignaalin lähettäminen AV-(viritin)-vahvistimeen

**1** Aseta soittimen oikeassa kyljessä oleva LINE SELECT -kytkin asentoon "OUT".

\* Keltaista pistoketta käytetään videosihtaalien siirtoon (s. 48).

### Esimerkki 2

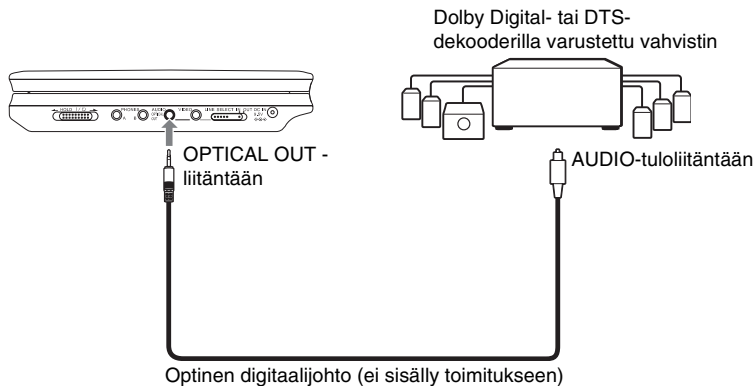

### Toistosignaalin lähettäminen AV-(viritin)-vahvistimeen

**1** Aseta soittimen oikeassa kyljessä oleva LINE SELECT -kytkin asentoon "OUT".

**2** Aseta "Audio Setup" -asetuksista "Digital Output" -asetukseksi "On" (s. 43).

## Videonauhuriin tai -kameraan kytkeminen

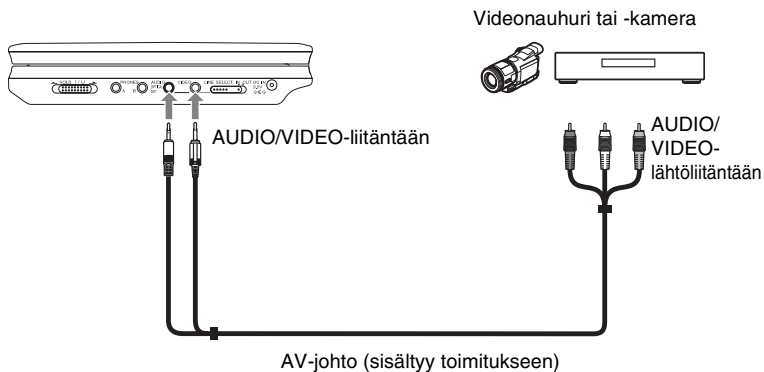

### Videonauhurin tai -kameran toistosignaalin vastaanottaminen

- 1 Aseta soittimen oikeassa kyljessä oleva LINE SELECT -kytkin asentoon "IN".

#### Huomautus

Aseta LINE SELECT -kytkin käytön jälkeen asentoon "OUT". Et pysty toistamaan soittimella, jos kytkin on asennossa "IN".

## Vianetsintä

Jos tämän soittimen käytössä ilmenee seuraavassa mainittuja ongelmia, käytä alla olevaa vianetsintäopasta vian korjaamiseen. Ellei vika korjaannu senkään avulla, ota yhteys lähimpään Sonya myyvään liikkeeseen. (Vain USA:ssa asuville asiakkaille).

## Virtalähteet

### Soitin ei kytkeydy päälle.

- Tarkista, että virtajohto on kiinnitetty kunnolla.
- Akkua käytettäessä tarkista, että siinä on tarpeeksi latausta.

## Kuva

### Kuva ei tule esiin/kuvassa näkyy kuvakohinaa.

- Levy on likainen tai viallinen.
- Kirkkausasetus on minimissä. Aseta kirkkaus kohdasta "LCD Mode" (s. 36).
- Aseta levyjä toistaessasi LINE SELECT -kytkin asentoon "OUT". Jos lähetät signaalin toiseen laitteeseen, aseta LINE SELECT -kytkin asentoon "OUT". Toistosignaalia toisesta laitteesta vastaanottaessasi, aseta LINE SELECT -kytkin asentoon "IN" (s. 48).
- Kytke liitäntäjohto kunnolla paikalleen.
- Liitäntäjohtoissa on vikaa.
- Tarkista liitäntä tv:hen (s. 48) ja kytke tv:n tuloliitännän valitsin asentoon, jossa soittimen toistosignaali tulee näkyviin tv-ruutuun.
- Soitin on kytketty teräväpiirto-tv:n COMPONENT VIDEO IN (Y, Pb, Pr) -liitäntöihin.

- Jos soittimesi kuvantoistosignaalit menevät jonkin videolaitteen kautta tv:hen tai jos soitin on kytketty johonkin tv/ videoyhdistelmälaitteeseen, joihinkin DVD-ohjelmiin lisätyt kopiosuojasignaalit saattavat vaikuttaa kuvanlaatuun.

### Kuva ei täytä ruutua, vaikka kuvasuhde olisikin asetettu "General Setup" -valikon "TV Display" -asetuksista.

- Levyn kuvasuhde on kiinteä DVD:lläsi.

### Mustia pisteitä näkyy näytöllä ja punaisia, sinisiä ja vihreitä pisteitä jää näkyviin nestekidenäytölle.

- Tämä ilmiö kuuluu nestekidenäytön ominaisuuksiin, eikä ole mikään toimintavika.

## Ääni

### Ääntä ei kuulu.

- Soitin on tauko- tai hidastoisto -tilassa.
- Soitin on pikahaku eteen- tai taaksepäin -tilassa.
- Kun toistat Super VCD -levyä, jolle ei ole tallennettu audioraitaa 2, ääntä ei kuulu, kun valitset asetukseksi "Stereo 1", "Left 1" or "Right 1".
- Kytke liitäntäjohto kunnolla paikalleen.
- Liitäntäjohtoissa on vikaa.
- Soitin on kytketty (viritin)vahvistimen väärään tuloliitännään (s. 49).
- (Viritin)vahvistimen tuloliitäntä on asetettu väärin.
- Ellei audiosignaalia tule OPTICAL OUT -liitännän kautta, tarkista audioasetukset (s. 43).

---

## **Äänvoimakkuus on liian matala.**

- ➔ Joidenkin DVD-levyjen äänvoimakkuus on matala. Äänvoimakkuus saattaa voimistua, jos asetat "Audio Setup" valikon "Audio DRC" -asetukseksi "On" (s. 43).

---

## **Käyttötoiminnot**

### **Kauko-ohjain ei toimi.**

- ➔ Kauko-ohjaimen paristot ovat heikot.
- ➔ Kauko-ohjaimen ja soittimen välillä on esteitä.
- ➔ Kauko-ohjaimen ja soittimen välinen etäisyys on liian suuri.
- ➔ Kauko-ohjainta ei ole suunnattu kohti soittimen kauko-ohjainanturia.
- ➔ Suora auringonvalo tai voimakas valaistus kohdistuu suoraan kauko-ohjaimeen.

---

### **Mitään ei tapahdu painikkeita painettaessa.**

- ➔ Soittimen I/⏸/HOLD -kytkin on asetettu asentoon "HOLD" (s. 21).

---

### **Toistotoiminto ei toimi.**

- ➔ Levy on väärinpäin.  
Lataa levy soittimeen toistopuoli alaspäin.
- ➔ Levy on asetettu väärin paikalleen.
- ➔ Soittimella ei voi toistaa tiettyjä levyjä (s. 9).
- ➔ DVD-levyn aluekoodi ei vastaa soittimen aluekoodia (s. 10).
- ➔ Soittimen sisään on tiivistynyt kosteutta (s. 4).
- ➔ Soitin ei pysty toistamaan tallennettua levyä, jota ei ole viimeistelty oikein (s. 9).
- ➔ Käytönvalvontatoiminto on asetettu käyttöön. Vaihda asetusta.
- ➔ Soittimen vasemmassa kyljessä oleva CD/DVD USB -kytkin on asetettu asentoon "USB".

- ➔ Soittimen oikeassa kyljessä oleva LINE SELECT -kytkin on asetettu "IN"-asentoon.

---

### **Soitin käynnistää automaattisesti levyn toiston.**

- ➔ Levyllä on automaattinen toistotoiminto.

---

### **Levyn toisto keskeytyy automaattisesti.**

- ➔ Automaattisella taukosignaalilla varustettua levyä toistettaessa soitin keskeyttää toiston automaattisen taukosignaalin kohdalla.

---

### **Joitakin toiminnoista, kuten pysäytys, haku, selaus, hidas toisto, jatkuva toisto tai satunnaissoitto, ei voi suorittaa.**

- ➔ Levystä riippuen et välttämättä pysty suorittamaan joitakin yllä mainituista toiminnoista. Lue levyn mukana toimitetut käyttöohjeet.

---

### **Ääniraidan kieltä ei voi vaihtaa.**

- ➔ Yritä käyttää DVD-valikkoa kauko-ohjaimen suoravalintapainikkeen sijaan (s. 23).
- ➔ Toistettavalle DVD-levylle ei ole tallennettu ääniraitoja useammalla kielellä.
- ➔ Tällä DVD:llä ääniraidan kielen vaihtaminen on estetty.

---

### **Tekstityskieltä ei voi vaihtaa tai sitä ei saada kytketyksi päältä.**

- ➔ Yritä käyttää DVD-valikkoa kauko-ohjaimen suoravalintapainikkeen sijaan (s. 23).
- ➔ Toistettavalle DVD-levylle ei ole tallennettu tekstityskieltä useammalla kielellä.
- ➔ Tällä DVD:llä tekstityskielen vaihtaminen on estetty.

---

## Kamerakulmaa ei voi vaihtaa.

- ➔ Yritä käyttää DVD-valikkoa kauko-ohjaimen suoravälitapainikkeeseen sijaan (s. 23).
- ➔ Toistettavalle DVD-levylle ei ole tallennettu useampia kuvakulmia.
- ➔ Kamerakulman saa vaihdetuksi ainoastaan silloin kun etupaneelinäytön "  " - ilmaisimessa palaa valo (s. 25).
- ➔ Tällä DVD:llä kamerakulman vaihtaminen on estetty.

---

## MP3-audioraitaa ei voi toistaa (s. 54).

- ➔ DATA CD -levyä ei ole tallennettu MP3-formaatilla, joka on yhteensopiva formaatin ISO 9660 Level 1 tai Joliet kanssa.
- ➔ DATA DVD -levyä ei ole tallennettu MP3-muodossa, joka on UDF (Universal Disk Format) - yhteensopiva.
- ➔ MP3-audioraidassa ei ole tarkennetta ".MP3".
- ➔ Dataa ei ole alustettu MP3-formaattiin, vaikka sen tiedostotunniste olisikin ".MP3".
- ➔ Data ei ole MPEG1 Audio Layer III -formaatin dataa.
- ➔ Soitin ei pysty toistamaan mp3PRO-formaatin audioraitoja.
- ➔ MP3-audioraita on vaurioitunut.

---

## JPEG-kuvatiedostoa ei voi toistaa (s. 54).

- ➔ DATA CD -levyä ei ole tallennettu JPEG-formaatilla, joka on yhteensopiva formaatin ISO 9660 Level 1 tai Joliet kanssa.
- ➔ DATA DVD -levyä ei ole tallennettu JPEG-muodossa, joka on UDF (Universal Disk Format) - yhteensopiva.
- ➔ JPEG-kuvatiedostossa ei ole tunnistetta ".JPEG".
- ➔ Dataa ei ole alustettu JPEG-formaattiin, vaikka sen tiedostotunniste olisikin ".JPEG".
- ➔ JPEG-kuvatiedoston formaatti ei ole DCF-yhteensopiva (s. 55).
- ➔ Kuva on suurempi kuin 3078 (leveys) × 2048 (korkeus) normaalitilassa tai yli 3 300 000 pikseliä progressiivisessa JPEG:ssä. (Joitakin progressiivisiä JPEG-tiedostoja ei voi näyttää, vaikka tiedoston koko olisi näiden rajojen puitteissa.)
- ➔ JPEG-kuvatiedosto on vaurioitunut.

---

## DivX-videotiedostoa ei voi toistaa.

- ➔ Tiedostoa ei ole luotu DivX-formaatissa.
- ➔ Tiedoston tunniste on jokin muu kuin ".AVI" tai ".DIVX".
- ➔ DATA CD (DivX-video)/DATA DVD (DivX video) -levyä ei ole tallennettu DivX-formaatissa, joka on ISO 9660 Level 1 tai Joliet/UDF - yhteensopiva.
- ➔ DivX-videotiedosto on suurempi kuin 720 (leveys) × 576 (korkeus).

---

## Albumien/raitojen/tiedostojen nimiä ei näytetä oikein.

- ➔ Soitin pystyy ainoastaan näyttämään numeroita ja aakkosia. Muut kirjainmerkit näytetään asteriskinä "\*".

---

### **Levyn toisto ei käynnisty alusta.**

- ➔ Jatkuva toisto tai satunnaistoito on valittu (s. 29 ja 31).
- ➔ Toistomuistitoiminto on aktivoitunut (s. 22).

---

### **Soitin ei toimi kunnolla.**

- ➔ Irrota soitin sähköverkosta silloin kun staattinen sähkö, tms. aiheuttaa soittimeen toimintahäiriöitä.

---

## **MP3-audioraidoista ja JPEG-kuvatiedostoista**

MP3 on ISO/IEC-MPEG-sääntöjen mukainen äänenpakkaustekniikka. JPEG on kuvanpakkaustekniikka. Voit toistaa DATA CD/DATA DVD -levyjä, joilla on MP3-audioraitoja tai JPEG-kuvatiedostoja.

---

### **Tällä soittimella toistokelpoiset DATA CD/DATA DVD-levyt**

Voit toistaa DATA CD -levyjä (CD-ROM/CD-R/CD-RW) tai DATA DVD -levyjä (DVD-ROM/DVD+RW/DVD+R/DVD-RW/DVD-R), jotka on tallennettu MP3- (MPEG-1 Audio Layer III) ja JPEG-muodossa.

Tällä soittimella voi kuitenkin toistaa ainoastaan DATA CD -levyjä, joiden looginen formaatti on ISO 9660 Level 1 tai Joliet, ja DATA DVD -levyjä, joiden formaatti on Universal Disk Format (UDF).

Katso lisätietoja tallennusformaateista levyaseman ja tallennusohjelman (ei sisälly toimitukseen) mukana toimitetuista käyttöohjeista.

### **Huomaus**

Tällä soittimella ei voi toistaa joitakin DATA CD/DATA DVD -levyjä, jotka on luotu pakettikirjoitusformaateilla tai monisessiotoiminnolla.

## Toistokelpoiset MP3-raidat tai JPEG-kuvatiedostot

Soitin pystyy toistamaan seuraavat raidat ja tiedostot:

- MP3-audioraidat, joiden tiedostotunniste on ".MP3".
- JPEG-kuvatiedostot, joiden tiedostotunniste on ".JPEG" tai ".JPG".
- JPEG-kuvatiedostot, jotka ovat DCF\*-kuvatiedostoformaatin mukaisia.

\* "Design rule for Camera File system": JEITA-järjestön (Japan Electronics and Information Technology Industries Association) määrittelemä digitaalikeroiden kuvastandardi.

### Huomautuksia

- Vaihda tunnisteeksi ".jpg," tiedostoissa, joissa on ".jpe"- tai ".jpeg" -tunniste.
- Soitin toistaa kaikki tiedostot, joiden tunnisteena on ".MP3", ".JPG" tai ".JPEG", vaikka ne eivät olisikaan MP3- tai JPEG-formaatilla tallennettuja. Tällaisen datan toistaminen saattaa synnyttää kovaaäänistä häiriöääntä, joka voi vahingoittaa kaiuttimia.
- Soitin ei tue mp3PRO-formaatin audioraitoja.
- Joitakin JPEG-tiedostoja ei voi toistaa.
- Soitin pystyy näyttämään tiedoston tai raidan nimestä aina 14 kirjainmerkkiä. Loput kirjainmerkit eivät tule näkyviin.
- Kirjainmerkit, joita ei voi näyttää, näkyvät muodossa "\*".
- Levystä riippuen näyttökelvoton tiedoston tai raidan nimi ei tule näkyviin muodossa "\*".
- Et pysty näyttämään CD-R/CD-RW-levyjen tiedostonimiä, jotka on kirjoitettu UDF-tiedostojärjestelmällä.
- Jos toistat MP3-audioraitaa VBR-tilassa, et pysty näyttämään bittinopeutta oikein.

## Albumien, raitojen ja tiedostojen toistojärjestyksestä

Albumin sisältämät raidat tai tiedostot toistetaan siinä järjestyksessä kuin ne ovat tallennusmedialla (CD-R-levyt tms.).

### Vihje

Koska monia alihakemistoja sisältävän levyn toiston käynnistyminen kestää pitempään, ei ole suositeltavaa luoda albumille enempiä kuin kaksi puuta.

### Huomautuksia

- Soitin pystyy tunnistamaan yhteensä 299 albumia (mukaan lukien albumit, joilla ei ole MP3-audioraitoja ja JPEG-kuvatiedostoja). Soitin ei toista mitään 299. albumin jälkeisistä albumeista.
- Soitin pystyy tunnistamaan yhteensä aina 648 tiedostoa, raitaa ja albumia. Soitin ei toista mitään 648:n tiedoston, raidan tai albumin jälkeistä yksiköistä.
- Levyn kirjoitustilasta riippuen tunnistettavien tiedostojen, raitojen ja albumien kokonaisuus saattaa olla pienempi kuin 648.
- Albumilistalla näkyy ainoastaan parhaillaan toistettavan albumin nimi. Kaikki ylemmässä kerroksessa sijaitsevat albumit saavat nimen "\.\\.\\."

# Tekniset tiedot

## Järjestelmä

Laser: Puolijohdelaser

Signaaliformaattijärjestelmä: PAL  
(NTSC)

## Audio-ominaisuudet

Taajuusvaste: DVD VIDEO  
(PCM 48 kHz): 20 Hz–22 kHz/  
CD: 20 Hz–20 kHz

Harmoninen särö: 0,01 %

Dynamiikka-alue: DVD VIDEO:  
90 dB/CD: 90 dB

Huojunta ja värinä: Mitattavan rajan  
alapuolella ( $\pm 0,001$  % W PEAK -  
huippuarvo)

## Tulo/lähtöliitännät

VIDEO (videotulo/lähtö):

Minijakki (1)  
Lähtö 1.0 V<sub>p-p</sub>/75 ohmia

AUDIO (audiotulo/lähtö)/OPTICAL  
OUT (optinen lähtö):

Stereominijakki/optinen minijakki -  
yhdistelmä (1)  
Lähtö 2,0 V<sub>rms</sub>/47 kilo-ohmia  
Suositeltu kuormitusimpedanssi  
47 kilo-ohmia

PHONES (kuulokkeet) A/B:

Stereominijakki (2)

## Nestekidenäyttö

Paneelin koko: 7" leveä (kulmasta  
kulmaan)

Käyttöjärjestelmä: TFT-aktiivimatriisi

Resoluutio: 480 × 234 (tehokas  
pikselimäärä: enemmän kuin  
99,99 %)

## Yleistä

Käyttöjännite:

DC 9,5 V (Verkko/latauslaite/  
savukkeensytytinsovitin)  
DC 7,4 V (Akku)

Virrankulutus (DVD VIDEO -toisto):

18 W (akulla käytettynä)  
7 W (akulla ja kuulokkeilla  
käytettynä)

Mitat (noin):

190 x 31,5 x 149,5 mm (leveys/  
korkeus/syvyys) mukaan lukien  
ulkonevat osat

Paino (noin): 730 g

Käyttölämpötila: 5 – 35 °C

Käyttöpaikan kosteuspitoisuus:  
25 – 80 %

Verkko/latauslaite: 100–240 V AC,  
50/60 Hz

Savukkeensytytinsovitin: 12 V DC

## Toimitetut lisävarusteet

Lue lisää s. 12.

Ulkonäköä ja yksityiskohtia voidaan  
muuttaa ilman ennakoilmoitusta.



# Osa- ja säädinhakemisto

Katso lisätietoja suluissa olevilta sivuilta.

## Kuva ylhäältä

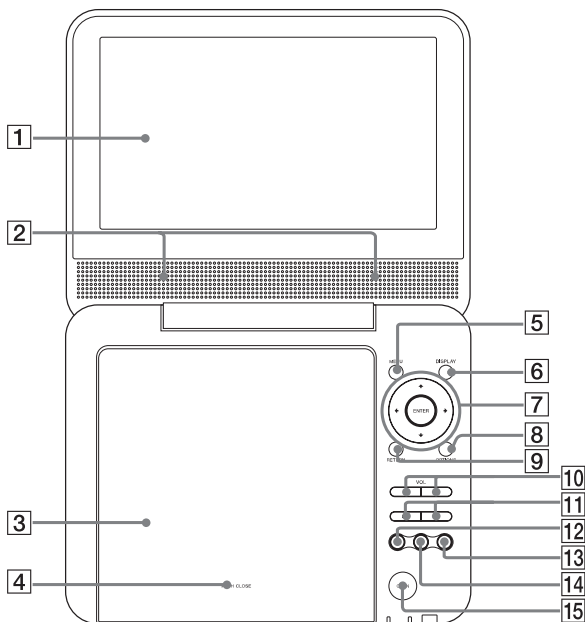

- |  |  |
|--|--|
| <b>1</b> Nestekidepaneeli                        | <b>9</b> RETURN-painike (27)                       |
| <b>2</b> Kaiutin (21)                            | <b>10</b> VOL (äänenvoimakkuus) -/+ -painikkeet    |
| <b>3</b> Levyluukku (20)                         | <b>11</b> ◀▶ -painikkeet (edellinen/seuraava) (22) |
| <b>4</b> PUSH CLOSE (20)                         | <b>12</b> ▷ -painike (toisto) (20)                 |
| <b>5</b> MENU-painike (23)                       | <b>13</b> ■ -painike (pysäytys) (21)               |
| <b>6</b> DISPLAY-painike (27)                    | <b>14</b>    -painike (tauko) (22)                 |
| <b>7</b> ←/↑/↓/→ -painikkeet, ENTER-painike (23) | <b>15</b> OPEN-painike (20)                        |
| <b>8</b> OPTIONS-painike (30)                    |  |

## Kuva edestä

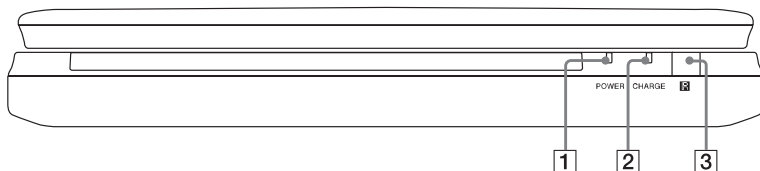

- 1 Virtakytkimen ilmaisin (20)
- 2 CHARGE-ilmaisin (16)
- 3  (kauko-ohjaimen anturi) (12)

## Kuva vasemmalta

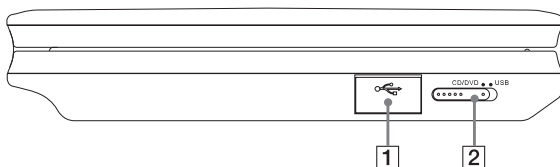

- 1 USB-liitäntä (32)
- 2 CD/DVD USB -kytkin (20)

## Kuva oikealta

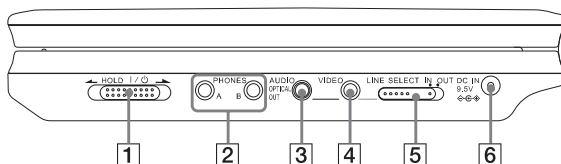

- 1  (virta/valmiustila)/HOLD-kytkin (20)
- 2 PHONES-liitäntä (kuulokkeet) A, B
- 3 AUDIO (tulo/lähtö) -liitäntä/ OPTICAL OUT (optinen lähtö) -liitäntä (48, 49)
- 4 VIDEO (tulo/lähtö) -liitäntä (48)
- 5 LINE SELECT (IN/OUT) -kytkin (20)
- 6 DC IN 9.5V (verkko/latauslaite) -liitäntä (13)

## Kauko-ohjain

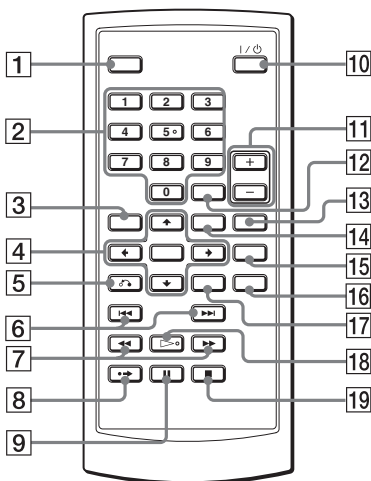

- 1 DISPLAY-painike (27)
- 2 Numeropainikkeet (23)\*
- 3 TOP MENU -painike (23)
- 4 ←/↑/↓/→ -painikkeet, ENTER-painike (23)
- 5 ↻ RETURN-painike (27)
- 6 ◀◀/▶▶ PREV (edellinen)/NEXT-painikkeet (22)
- 7 ◀◀/▶▶ (selaus/hidas toisto) -painikkeet (30)
- 8 ●→ ADVANCE-painike (22)
- 9 || PAUSE -painike (tauko) (22)
- 10 I/⏻ -painike (virta/valmiustila) (20)
- 11 VOL (äänenvoimakkuus) +/- -painikkeet
- 12 CLEAR-painike (45)
- 13 AUDIO-painike (23)\*
- 14 MENU-painike (23)
- 15 SUBTITLE-painike (tekstitys) (25)
- 16 ANGLE-painike (kuvakulma) (25)
- 17 OPTIONS-painike (30)
- 18 ▷ PLAY-painike (toisto) (20)\*
- 19 ■ STOP -painike (pysäytys) (21)

\* Käytä tunnistusnyppylää kiintopisteenä soitinta käytettäessä. Painikkeessa numero 5 on tunnistusnyppylä.

---

# Hakemisto

## Numeroja sisältävät nimet

16:9 41  
4:3 Letter Box 41  
4:3 Pan Scan 41

## A

Album 55  
Asetukset 40  
Asetusnäyttö 40  
AUDIO 44  
Audio 23  
Audioasetukset 43  
"Audio DRC" 43

## C

CD 9, 20

## D

DATA CD 8, 38, 54  
DATA DVD 8, 38, 54  
Diaesitys 35  
Digitaalinen toisto 43  
DivX<sup>®</sup> 37, 38  
Dolby Digital 23, 43  
DTS 23, 44  
DVD 8, 20  
DVD+RW 8  
DVD-levyn valikko 23  
DVD-RW 8, 26

## H

Haku 30  
Hidas toisto 31

## J

Jatkuva toisto 29, 31  
CD/VIDEO CD 31  
DVD 29  
JPEG 8, 54

## K

Kamerakulma 25  
Kauko-ohjain 12, 59  
Käyttökelpoiset levyt 9  
Kieliasetukset 44

## L

Levyjen käsittely 3  
Levyvalikko 44  
Liitännät 48

## M

MP3 8, 54

## N

Näytönsäästäjä 42  
Näyttö  
Asetusnäyttö 40  
Toistoasetusnäyttö 27

## O

OPTICAL OUT 43  
ORIGINAL 26  
OSD (Kuvaruutunäyttö) 44

## P

Paristot 12  
PBC-toisto 26  
Pikatoisto eteenpäin 30  
Pikatoisto taaksepäin 30  
Play List (soittolista) 26

## S

Selaus 30

## T

Tekstitys 44  
Toistomuisti 22  
Tv-näyttö 41

## V

Vianetsintä 51  
VIDEO CD 8, 10, 20

## Y

Ylävalikko 23  
Yleiset asetukset 41

---