

SONY®

Hemmabiosystem

Bruksanvisning

VARNING

Placera inte enheten där det är ont om utrymme, till exempel i en bokhylla eller inbyggnadslåda.

Täck inte över ventilationsöppningarna på enheten med tidningar, dukar, gardiner och liknande, eftersom det medför risk för brand. Utsätt inte heller enheten för öppen eld (till exempel levande ljus).

Skydda enheten mot stänk och väta och placera inte vätskefyllda föremål, till exempel blomvaser, ovanpå enheten, eftersom det medför risk för brand och elektriska stötar.

Även om enheten är avstängd, är den inte bortkopplad från elnätet så länge den är ansluten till ett vägguttag.

Eftersom du använder nätkabeln för att koppla bort enheten från elnätet, bör du se till att det vägguttag du använder är lätt att komma åt. Om du märker något onormalt med enheten, ska du omedelbart dra ut huvudkontakten ur vägguttaget.

Batterier och enheter med batterier får inte utsättas för hög värme, till exempel direkt solljus och eld.

Endast för användning inomhus.

Rekommenderade kablar

Korrekt skärmade och jordade kablar och kontakter måste användas vid anslutning till värddatorer och/eller kringutrustning.

För kunder i Europa

Information till kunder: Följande information gäller endast utrustning som säljs i länder med gällande EU-direktiv.

Denna produkt har tillverkats av eller på uppdrag av Sony Corporation, 1-7-1 Konan Minato-ku Tokyo, 108-0075 Japan. Frågor gällande produktöverensstämmelser enligt EU:s lagar hänvisas till auktoriserad representant, Sony Belgium, bijkantoor van Sony Europe Limited, Da Vincilaan 7-D1, 1935 Zaventem, Belgien. Adresser och kontaktinformation för service- och garantiärenden finns i den separata service- och garantidokumentationen.



Härmed intygar Sony Corp. att denna utrustning uppfyller väsentliga krav och andra relevanta bestämmelser i direktivet 1999/5/EG.

Här hittar du mer information:
<http://www.compliance.sony.de/>

Denna produkt är avsedd för användning i följande länder: AT, BE, BG, HR, CY, CZ, DK, EE, FI, FR, DE, GR, HU, IS, IE, IT, LV, LI, LT, LU, MT, NL, NO, PL, PT, RO, SK, SI, ES, SE, CH, GB, AL, BA, MK, MD, RS, ME, TR, Kosovo

5150–5350 MHz-bandet är endast avsett för inomhusbruk.

Utrustningen har testats och överensstämmer med de begränsningar som finns i EMC-direktivet gällande användning av en anslutningskabel kortare än tre meter.



Kassering av uttjänt elektrisk och elektronisk utrustning (gäller i EU och andra europeiska länder med separata insamlingssystem)

Symbolen på produkten eller förpackningen anger att produkten inte får hanteras som hushållsavfall. Den måste i stället lämnas in på en återvinningscentral för uttjänt elektrisk och elektronisk utrustning. När du ser till att produkten avfallshanteras på rätt sätt, bidrar du till att undvika de potentiella negativa konsekvenser för miljö och hälsa som en felaktig hantering kan förorsaka. Återvinning av materialet bidrar till att bevara naturens resurser. Om du vill ha detaljerad information om återvinning av den här produkten kan du kontakta ditt kommunkontor, den lokala sophämtningstjänsten eller den butik där du köpte produkten.

Europe Only



Pb

Kassering av förbrukade batterier (gäller i EU och andra europeiska länder med separata insamlingssystem)

Den här symbolen på batteriet och förpackningen anger att batteriet inte får hanteras som hushållsavfall. På vissa batterier kan symbolen användas i kombination med en kemisk symbol. Den kemiska symbolen för kvicksilver (Hg) eller bly (Pb) läggs till om batteriet innehåller mer än 0,0005 % kvicksilver eller 0,004 % bly. Genom att säkerställa att batterierna kasseras på rätt sätt, bidrar du till att förebygga eventuella negativa miljö- och hälsoeffekter som kan uppstå om

batterierna kasseras som vanligt avfall. Återvinning av materialet bidrar till att bevara naturens resurser. Låt en behörig servicetekniker byta ut inbyggda batterier i de produkter som av säkerhets-, prestanda- eller dataintegritetsskäl kräver en permanent anslutning av ett inbyggt batteri. Se till att batteriet hanteras på rätt sätt genom att lämna in produkten på en återvinningscentral för elektrisk och elektronisk utrustning när den är förbrukad.

Information om övriga batterier finns i avsnittet om hur du tar ut batterierna ur produkten på ett säkert sätt. Kassera batteriet i behållaren för förbrukade batterier på en återvinningsstation. Om du vill ha detaljerad information om återvinning av den här produkten eller dess batteri kan du kontakta ditt kommunkontor, den lokala sophämtningstjänsten eller den butik där du köpte produkten.

Innehållsförteckning

Medföljande tillbehör	6
Guide till delar och kontroller	7
Om startmenyn	11

Anslutning och förberedelse

Grundläggande anslutningar och förberedelse	→ Snabbstartguide (separat dokument)
---	--------------------------------------

Ansluta tv:n	13
Ansluta till ett trådanlutet nätverk	14
Ansluta till ett trådlöst nätverk	15

Lyssna på ljud

Lyssna på tv	17
Lyssna på musik trådlöst på en USB-enhet	17

Välja ljudeffekt

Välja ljudeffekt som är skräddarsydd för ljudkällor (SOUND FIELD)	19
Lyssna på klart ljud vid låg volym på natten (NIGHT)	20
Gör dialogen tydligare (VOICE)	20
Justera volymen på subwoofern	21
Justera fördröjningen mellan bild och ljud	21

Lyssna på musik/ljud via BLUETOOTH-funktionen

Lyssna på musik från en mobil enhet	23
Lyssna på ljud från den anslutna tv:n eller enheten via hörlurar eller högtalare	26

Använda nätverksfunktionen

Lyssna på musik på datorn via ett hemnätverk	28
Lyssna på musik med Music Services	29
Lyssna på musik på den mobila enheten med SongPal	30
Använda Google Cast	31
Lyssna på musik genom att ansluta den SongPal Link-kompatibla enheten	31
Visa mobildisplayen på en tv (MIRRORING)	32

Använda funktionerna/inställningarna

Spela upp komprimerade ljudfiler med naturlig ljudkvalitet	33
Lyssna på multiplexsändningsljud (AUDIO)	33
Inaktivera knappar på anläggningen	34
Justera ljusstyrkan i teckenfönstret på frontpanelen och BLUETOOTH-indikatorn (DIMMER)	34
Spara energi i viloläge	35
Använda funktionen Control for HDMI	36
Använda funktionen BRAVIA Sync	38
Använda inställningsskärmen	39
Alternativmenyn	46

Felsökning

Felsökning	47
Återställa anläggningen	53

Övrig information

Specifikationer	54
Uppspelningsbara filtyper	55
Ljudformat som stöds	57
Om BLUETOOTH- kommunikation	58
SLUTANVÄNDARAVTAL	59
Försiktighetsåtgärder	64
Register	68

Medföljande tillbehör

- Aktiv högtalare (1)

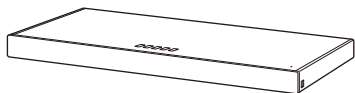

- Bruksanvisning (1)



- Fjärrkontroll (1)

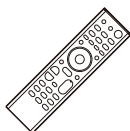

- R03-batterier (AAA-storlek) (2)



- Optisk digitalkabel (1)

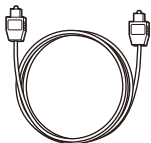

- Snabbstartguide (1)



Guide till delar och kontroller

Bilderna visar inga detaljer.

Anläggning

Framsida

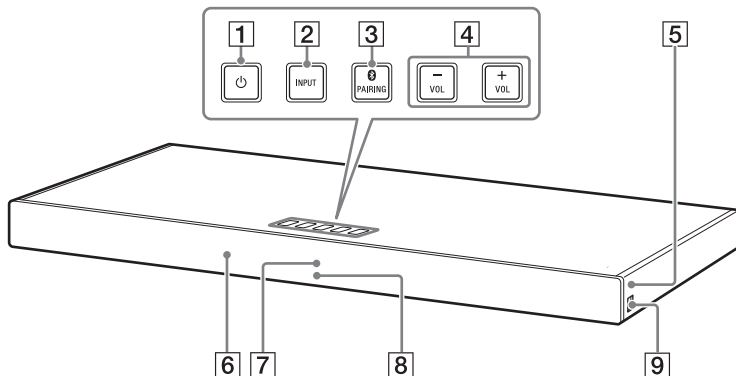

1 **⏻ (ström)-knapp***
Starta anläggningen eller sätt den i viloläge.

2 **INPUT-knapp* (sidan 11, 17)**

3 **PAIRING-knapp* (sidan 23)**

4 **VOL +/--knappar***

5 **N-Mark-märke (sidan 25)**
Vidrör märket med den NFC-kompatibla enheten när du använder NFC-funktionen.

6 **Fjärrkontrollsensor**

7 **Teckenfönster på frontpanelen**

8 **BLUETOOTH-indikator (blå)**

- Blinkar snabbt blå: Viloläge för parkoppling
- Blinkar blå: BLUETOOTH-anslutning har påbörjats
- Lyser blå: BLUETOOTH-anslutning har upprättats

9 **⏻ (USB)-port**

* Om du placerar föremål på knappen kanske den inte fungerar korrekt.

Baksida

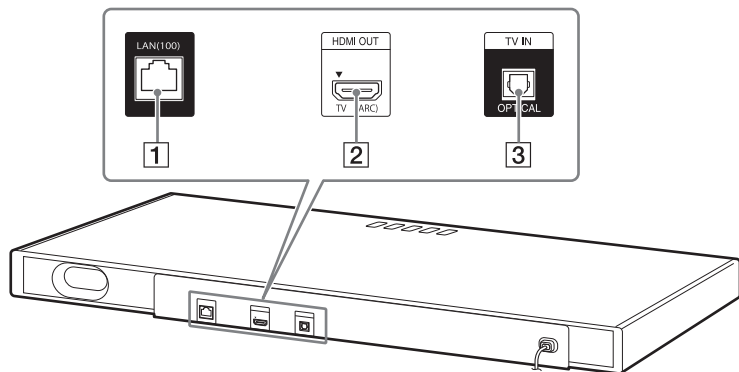

- 1 LAN(100)-port
- 2 HDMI OUT (TV (ARC))-uttag
- 3 TV IN (OPTICAL)-uttag

Fjärrkontroll

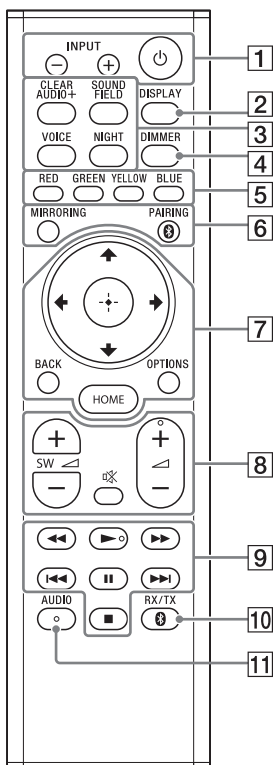

- 1** **INPUT +/- (sidan 11, 17)**
⏻ (ström)
Starta anläggningen eller sätt den i viloläge.
- 2** **DISPLAY**
Visa uppspelningsinformation på tv-skärmen.
- 3** **CLEAR AUDIO+ (sidan 19)**
SOUND FIELD (sidan 19)
VOICE (sidan 20)
NIGHT (sidan 20)
- 4** **DIMMER (sidan 34)**
- 5** **Färgknappar**
Genvägar till alternativ på vissa menyer.
- 6** **MIRRORING (sidan 32)**
PAIRING (sidan 23)
- 7** **OPTIONS (sidan 21, 46)**
BACK (sidan 11)
⬆️/⬆️/⬆️/⬆️ (sidan 11)
⊕ (bekräfta) (sidan 11)
HOME (sidan 11)
- 8** **⊘ (ljud av)**
Stäng av ljudet tillfälligt.
⏴ (volym) +/-
Ställ in volymen.
SW ⏴ (subwoofervolym) +/-
Justera subwoofervolymen.

9 Uppspelningsknappar

◀◀/▶▶ (snabbspola framåt/
bakåt)

Sök bakåt och framåt.

◀◀/▶▶ (föregående/nästa)

Välj föregående/nästa kapitel,
spår eller fil.

▶ (spela upp)

Starta eller starta om
uppspelningen (återuppta
uppspelning).

|| (pausa)

Pausa eller starta om
uppspelningen.

■ (stoppa)

Stoppa uppspelningen.

10 RX/TX (mottagare/sändare) (sidan 27)

11 AUDIO (sidan 33)

Om startmenyn

Du kan visa startmenyn på tv-skärmen genom att ansluta anläggningen till tv:n via HDMI-kabeln (medföljer inte). På startmenyn kan du ange olika inställningar genom att välja  [Setup] eller välja önskad insignal eller tjänst i insignalslistan.



Använda startmenyn

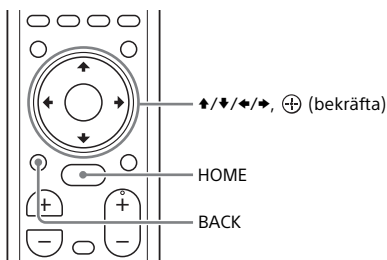

- 1 Tryck på HOME.**
Startmenyn visas på tv-skärmen.
- 2 Tryck på ↕/↕/↔/↔ för att välja  [Setup] eller ett alternativ i insignalslistan, och tryck sedan på ⊕.**
Den valda insignalen eller inställningsdisplayen visas på tv-skärmen.
Tryck på BACK om du vill gå tillbaka till föregående skärm.

Insignalslista

Insignalens namn	Beskrivning
[TV]	Matar ut tv-ljudet. (sidan 17)
[Bluetooth Audio]	Matar ut ljudet från enheten som är ansluten via BLUETOOTH. (sidan 23)
[USB]	Matar ut musik eller visar fotofiler som är lagrade på en ansluten USB-enhet. (sidan 17)
[Screen mirroring]	Visar den mobila enhetens display på tv-skärmen. (sidan 32)
[Home Network]	Matar ut musik eller visar fotofiler som är lagrade på den nätverksanslutna enheten. (sidan 28)
[Music Services]	Spelar upp musiktjänster på Internet. (sidan 29)



[Setup]

Se "Använda inställningsskärmen" (sidan 39).

Tips!

Du kan också välja insignal genom att trycka på INPUT +/- upprepade gånger.

Om beskrivningen av stegen

I den här bruksanvisningen beskrivs hur du utför åtgärder via startmenyn på tv-skärmen med hjälp av fjärrkontrollen när anläggningen och tv:n är anslutna via HDMI-kabeln (medföljer inte).

Åtgärder för att välja objekt på tv-skärmen med hjälp av /// och visas förenklade enligt följande:

Exempel: Välj [Setup] på startmenyn.

Åtgärden att välja ett objekt genom att trycka på /// och beskrivs som "välj".

Exempel: Välj [Network Settings] - [Internet Settings] - [Wired Setup] på startmenyn.

När du ska upprepa åtgärden för att välja ett objekt genom att trycka på /// och , visas objekten åtskilda med "-".

Tips!

- Du kan också använda knapparna på anläggningen om de har samma eller liknande namn som de på fjärrkontrollen.
- Tecken inom hakparentes [] visas på tv-skärmen. Tecken inom citattecken " " visas i teckenfönstret på frontpanelen.

Ansluta tv:n

Om tv:ns HDMI IN-uttag är märkt ARC

Anslut HDMI OUT-uttaget på anläggningen till det ARC-kompatibla HDMI IN-uttaget på tv:n via HDMI-kabeln (medföljer inte).

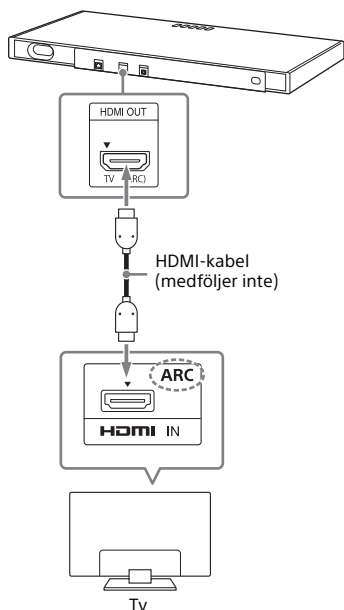

När tv:ns HDMI IN-uttag inte är märkt ARC

Om tv:ns HDMI IN-uttag inte är kompatibelt med ARC, matas tv-ljudet inte ut från anläggningen. Anslut i så fall den optiska utgången på tv:n till TV IN (OPTICAL)-uttaget på anläggningen via den optiska digitalkabeln (medföljer).

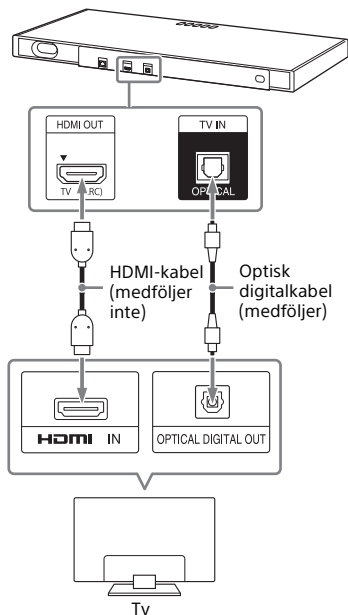

Ansluta till ett trådanslutet nätverk

Förbered nätverket genom att ansluta anläggningen och datorn till hemnätverket via en nätverkskabel.

Ansluta till en dator eller router via en nätverkskabel

Följande illustration är ett exempel på hur du kan ansluta anläggningen och datorn till hemnätverket.

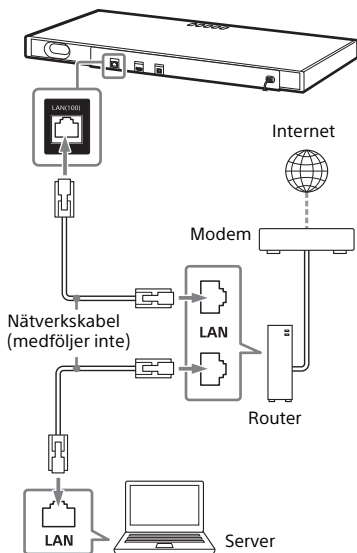

Obs!

Servern måste anslutas till samma nätverk som anläggningen.

Tips!

Vi rekommenderar att du använder en skärmd rak gränssnittskabel (medföljer inte).

Ansluta genom att hämta nätverksinformation automatiskt

- 1 Tryck på **HOME**.
Startmenyn visas på tv-skärmen.
- 2 Välj **[Setup]** på startmenyn.
Inställningsdisplayen visas på tv-skärmen.
- 3 Välj **[Network Settings]** - **[Internet Settings]** - **[Wired Setup]**.
- 4 Välj **[Auto]**.
Nätverksinställningarna på anläggningen visas.
Tryck på **▲/▼** för att bläddra igenom informationen, och tryck sedan på **➔**.
- 5 Välj **[Save & Connect]**.
Anläggningen börjar ansluta till nätverket. Mer information finns i meddelandena på tv-skärmen.

Ansluta via en fast IP-adress

- 1 Tryck på **HOME**.
Startmenyn visas på tv-skärmen.
- 2 Välj **[Setup]** på startmenyn.
Inställningsdisplayen visas på tv-skärmen.
- 3 Välj **[Network Settings]** - **[Internet Settings]** - **[Wired Setup]**.
- 4 Välj **[Manual]**.
- 5 Slutför inställningen genom att följa anvisningarna på skärmen.
Nätverksinställningarna på anläggningen visas.
Tryck på **▲/▼** för att bläddra igenom informationen, och tryck sedan på **➔**.

6 Välj [Save & Connect].

Anläggningen börjar ansluta till nätverket. Mer information finns i meddelandena på tv-skärmen.

Ansluta till ett trådlöst nätverk

Förbered nätverket genom att ansluta anläggningen och datorn till den trådlösa LAN-routern.

Obs!

Servern måste anslutas till samma nätverk som anläggningen.

Ansluta med WPS-knappen

När den trådlösa nätverksroutern (anslutningspunkten) är WPS-kompatibel (Wi-Fi Protected Setup), kan du enkelt ange nätverksinställningarna med hjälp av WPS-knappen.

- 1 Tryck på HOME.**
Startmenyn visas på tv-skärmen.
- 2 Välj  [Setup] på startmenyn.**
Inställningsdisplayen visas på tv-skärmen.
- 3 Välj [Network Settings] - [Internet Settings] - [Wireless Setup] - [Wi-Fi Protected Setup™ (WPS)].**
- 4 Välj [Start].**
- 5 Tryck på WPS-knappen på anslutningspunkten.**
Anläggningen börjar ansluta till nätverket.

Ansluta genom att välja nätverksnamn (SSID)

Om den trådlösa LAN-routern (anslutningspunkten) inte är kompatibel med Wi-Fi Protected Setup (WPS), ska du kontrollera följande information i förväg:

– Nätverkets namn (SSID)*

– Säkerhetsnyckeln (lösenordet)**

* SSID (Service Set Identifier) identifierar en specifik anslutningspunkt.

**Uppgifterna bör finnas på en dekal på den trådlösa nätverksroutern/anslutningspunkten, i bruksanvisningen, hos personen som konfigurerade det trådlösa nätverket eller i information från Internetleverantören.

- 1 Tryck på HOME.**
Startmenyn visas på tv-skärmen.
- 2 Välj  [Setup] på startmenyn.**
Inställningsdisplayen visas på tv-skärmen.
- 3 Välj [Network Settings] - [Internet Settings] - [Wireless Setup].**
Listan med nätverksnamn visas på tv:n.
- 4 Välj önskat nätverksnamn (SSID).**
- 5 Ange säkerhetsnyckeln (lösenordet) med tangentbordet på skärmen och välj [Enter].**
Anläggningen börjar ansluta till nätverket.

Ansluta via en fast IP-adress

Välj [New connection registration] - [Manual registration] i steg 4 i "Ansluta genom att välja nätverksnamn (SSID)" och följ anvisningarna på skärmen.

Ansluta genom att ange en pinkod

Välj [New connection registration] i steg 4 i "Ansluta genom att välja nätverksnamn (SSID)" och välj sedan [(WPS) PIN Method].

Ansluta via SongPal

Med appen SongPal kan du ansluta anläggningen till samma trådlösa nätverk som den mobila enheten. Du kan få mer information genom att följa anvisningarna i appen eller besöka följande webbadress: <http://info.songpal.sony.net/help/>

Lyssna på tv

- 1 Tryck på HOME.**
Startmenyn visas på tv-skärmen.
- 2 Välj [TV] på startmenyn.**
- 3 Välj önskat program via tv:ns fjärrkontroll.**
Det valda tv-programmet visas på tv:n och tv-ljudet matas ut från anläggningen.
- 4 Ställ in volymen.**
 - Justera volymen genom att trycka på \triangleleft +/- på fjärrkontrollen.
 - Justera subwoofervolymen genom att trycka på SW \triangleleft +/- på fjärrkontrollen (sidan 21).

Tips!

Du kan välja [TV] genom att trycka på INPUT +/- på fjärrkontrollen.

Lyssna på musik trådlöst på en USB-enhet

Du kan spela upp musik-/fotofiler som är lagrade på en ansluten USB-enhet. Spelbara filtyper beskrivs i "Uppspelningsbara filtyper" (sidan 55).

- 1 Anslut USB-enheten till Ψ (USB)-porten.**

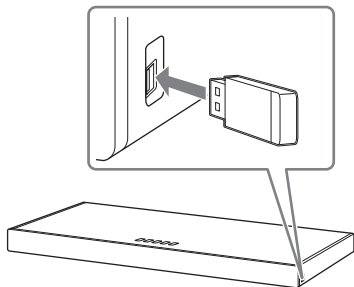

- 2 Tryck på HOME.**
Startmenyn visas på tv-skärmen.
- 3 Välj [USB (Connected)] på startmenyn.**
- 4 Välj [Music] - mappen där låtarna är lagrade - önskad låt.**
Den valda låten spelas upp och ljudet matas ut från anläggningen.
- 5 Ställ in volymen.**
 - Justera volymen genom att trycka på \triangleleft +/- på fjärrkontrollen.
 - Justera subwoofervolymen genom att trycka på SW \triangleleft +/- på fjärrkontrollen (sidan 21).

Obs!

Koppla inte från USB-enheten medan den används. Undvik att skada data eller USB-enheten genom att stänga av anläggningen innan du ansluter eller kopplar från USB-enheten.

Tips!

Du kan utföra olika åtgärder via alternativmenyn (sidan 46).

Visa foton på en USB-enhet

Du kan visa fotofiler som är lagrade på en ansluten USB-enhet. Spelbara filtyper beskrivs i "Uppspelningsbara filtyper" (sidan 55).

Välj [Photo] - mappen där foton är lagrade - önskat foto i steg 4.

Det valda fotot visas på tv-skärmen.

Tips!

Du kan utföra olika åtgärder via alternativmenyn (sidan 46).

Välja ljudeffekt

Välja ljudeffekt som är skraddarsydd för ljudkällor (SOUND FIELD)

Du kan enkelt lyssna på förprogrammerade ljudeffekter som är skraddarsydda för olika typer av ljudkällor.

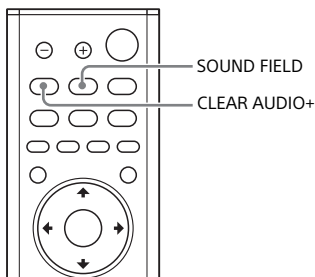

- 1 Tryck på SOUND FIELD.**
Ljudfältsmenyn visas på tv-skärmen.
- 2 Tryck på knappen upprepade gånger för att välja önskat ljudfält.**

Ljudfält	Beskrivning
[ClearAudio+]	Lämplig ljudinställning för ljudkällan väljs automatiskt.
[Movie]	Ljudeffekterna är optimerade för film. Det här läget återskapar ett fylligt ljud.
[Music]	Ljudeffekterna är optimerade för musik.

Ljudfält	Beskrivning
[Sports]	Kommentatorröster är tydliga, applåder och hejarop hörs som surroundljud och ljuden är realistiska.
[Game Studio]	Ljudeffekterna är optimerade för tv-spel.
[Standard]	Ljudeffekterna är optimerade för den aktuella källan.

Tips!

- Du kan välja [ClearAudio+] genom att trycka på CLEAR AUDIO+ på fjärrkontrollen.
- Du kan välja ljudfält på alternativmenyn (sidan 46).

Lyssna på klart ljud vid låg volym på natten (NIGHT)

Ljudet matas ut med låg volym och minimalt bortfall av återgivning och ljudskärpa i dialog.

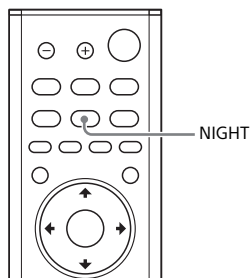

1 Tryck på NIGHT.

Nattläget visas på tv-skärmen.

2 Tryck på knappen upprepade gånger för att välja nattläget.

Läge	Beskrivning
[On]	Aktivera nattlägesfunktionen.
[Off]	Inaktivera nattlägesfunktionen.

Tips!

Du kan välja [Night] på alternativmenyn (sidan 46).

Gör dialogen tydligare (VOICE)

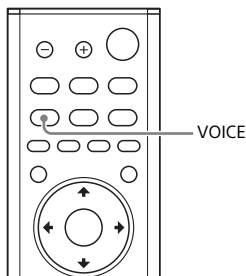

1 Tryck på VOICE.

Röstläget visas på tv-skärmen.

2 Tryck på knappen upprepade gånger för att välja röstläget.

Läge	Beskrivning
[Up Off]	Standard
[Up 1]	Dialogen hörs bättre genom att dialogomfånget förstärks.
[Up 2]	Dialogomfånget förstärks så att ljudet i dialoger blir lättare att uppfatta för personer med nedsatt hörsel.

Tips!

Du kan välja [Voice] på alternativmenyn (sidan 46).

Justera volymen på subwoofern

Subwoofern är utformad för att spela upp basljud och lågfrekvent ljud.

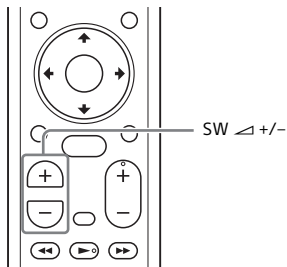

Tryck på SW (subwoofervolym) ▲ +/- för att justera volymen på subwoofern.

Obs!

När insignalkällan innehåller mindre basljud, vilket är fallet med tv-program, kan det vara svårt att höra basljudet från subwoofern.

Justera fördröjningen mellan bild och ljud

Om ljudet inte överensstämmer med bilden på tv-skärmen, kan du justera fördröjningen mellan bild och ljud. Inställningsmetoden skiljer sig åt beroende på insignalen.

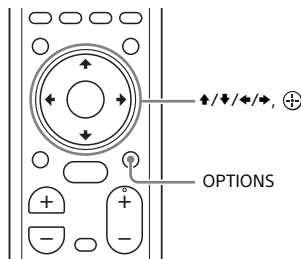

När du tittar på tv

- 1 Tryck på **OPTIONS**.
"SYNC" visas i teckenfönstret på frontpanelen.
- 2 Tryck på **→** eller **⊕**.
Tiden visas i teckenfönstret på frontpanelen.
- 3 Justera fördröjningen med **↕/↔** och tryck sedan på **⊕**.
Inställningen kan justeras från 0 till 300 millisekunder i steg om 25 millisekunder.
- 4 Tryck på **OPTIONS**.
Alternativmenyn i teckenfönstret på frontpanelen stängs.

När du tittar på en annan enhet

- 1 Tryck på **OPTIONS**.**
Alternativmenyn visas på tv-skärmen.
- 2 Välj **[A/V SYNC]**.**
- 3 Justera fördröjningen med **←/→** och tryck sedan på **+**.**
Inställningen kan justeras från 0 till 300 millisekunder i steg om 25 millisekunder.

Lyssna på musik/ljud via BLUETOOTH-funktionen

Lyssna på musik från en mobil enhet

Du kan lyssna på musik som är lagrad på en mobil enhet, som en smarttelefon eller surfplatta, via en trådlös anslutning genom att ansluta anläggningen till den mobila enheten med BLUETOOTH-funktionen.

När du ansluter till den mobila enheten med BLUETOOTH-funktionen, kan du styra enheten med hjälp av den medföljande fjärrkontrollen utan att sätta på tv:n.

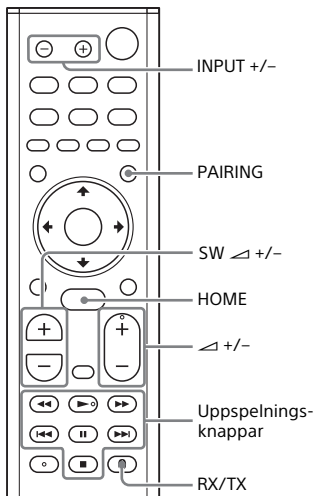

Lyssna på musik genom att parkoppla en mobil enhet

1 Tryck på PAIRING.

Anläggningen sätts i parkopplingsläge, "BT" visas i teckenfönstret på frontpanelen och BLUETOOTH-indikatorn blinkar snabbt.

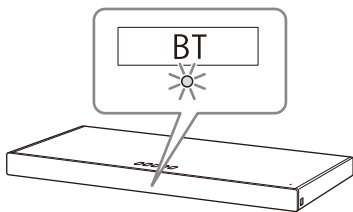

2 Aktivera BLUETOOTH-funktionen och välj "HT-XT2" efter att ha sökt efter den på den mobila enheten.

Skriv "0000" om du måste ange ett lösenord.

3 Kontrollera att BLUETOOTH-indikatorn på anläggningen lyser blå.

Anslutningen mellan anläggningen och den mobila enheten har upprättats.

4 Starta ljuduppspelningen via musikappen på den anslutna mobila enheten.

Ljudet matas ut från anläggningen.

5 Ställ in volymen.

- Justera volymen genom att trycka på \triangle +/- på fjärrkontrollen.
- Justera subwoofervolymen genom att trycka på SW \triangle +/- på fjärrkontrollen (sidan 21).
- Du kan spela upp eller pausa innehållet med hjälp av uppspelningsknapparna på fjärrkontrollen.

Kontrollera BLUETOOTH-funktionens anslutningsstatus

Status	BLUETOOTH-indikator
Viloläge för parkoppling	Blinkar snabbt blå
Anslutning har påbörjats	Blinkar blå
Anslutning har upprättats	Lyser blå
Inte ansluten	Av

Tips!

- När BLUETOOTH-anslutningen har upprättats, visas en rekommendation om vilken app du ska hämta beroende på den anslutna enheten. Följ anvisningarna för att hämta appen. Med appen SongPal kan du styra anläggningen. Se "Lyssna på musik på den mobila enheten med SongPal" (sidan 30) för information om SongPal.
- Utför parkoppling med den andra och efterföljande mobila enheter.
- Avbryt parkopplingen genom att trycka på HOME.

Lyssna på musik från den parkopplade mobila enheten

- Aktivera BLUETOOTH-funktionen på den mobila enheten.**
- Tryck på INPUT +/- upprepade gånger tills "BT" visas i teckenfönstret på frontpanelen.** Insignalen växlas till [Bluetooth Audio] och anläggningen upprättar automatiskt anslutningen till den mobila enhet som den var ansluten till senast.

- Kontrollera att BLUETOOTH-indikatorn lyser blå.**

Anslutningen mellan anläggningen och den mobila enheten har upprättats.

- Starta ljuduppspelningen via musikappen på den anslutna mobila enheten.**

Ljudet matas ut från anläggningen.

- Ställ in volymen.**

- Justera volymen genom att trycka på \triangleleft +/- på fjärrkontrollen.
- Justera subwoofervolymen genom att trycka på SW \triangleleft +/- på fjärrkontrollen (sidan 21).
- Du kan spela upp eller pausa innehållet med hjälp av uppspelningsknapparna på fjärrkontrollen.

Koppla från den mobila enheten

Gör något av följande:

- Inaktivera BLUETOOTH-funktionen på den mobila enheten.
- Tryck på PAIRING på fjärrkontrollen.
- Stäng av anläggningen eller den mobila enheten.

Obs!

Om "BT" inte visas i teckenfönstret på frontpanelen när du trycker på INPUT +/- i steg 2 i "Lyssna på musik från den parkopplade mobila enheten", ska du trycka en gång på RX/TX på fjärrkontrollen.

Tips!

Om anslutningen inte upprättas, ska du välja "HT-XT2" på den mobila enheten.

Ansluta till en mobil enhet via One-Touch-funktion (NFC)

När du håller en NFC-kompatibel mobil enhet, som en smarttelefon eller surfplatta, nära N-Mark-märket på anläggningen, startas anläggningen och därefter sker parkoppling och BLUETOOTH-anslutning automatiskt.

Kompatibla enheter

Smarttelefoner, surfplattor och musikspelare med inbyggd NFC-funktion (operativsystem: Android™ 2.3.3 eller senare, utom Android 3.x)

- 1 Aktivera NFC-funktionen på den mobila enheten.**
- 2 Vidrör N-Mark-märket på anläggningen med den mobila enheten.**

Fortsätt att vidröra märket tills den mobila enheten börjar vibrera och ett meddelande visas på enheten. Följ anvisningarna på skärmen för att slutföra parkopplingen av anläggningen och den mobila enheten.

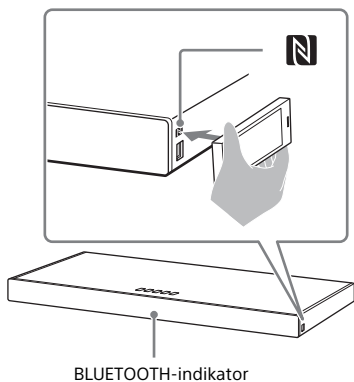

- 3 Kontrollera att BLUETOOTH-indikatorn lyser blå.**

Anslutningen mellan anläggningen och den mobila enheten har upprättats.

- 4 Starta ljuduppspelningen via musikappen på den anslutna mobila enheten.**

Ljudet matas ut från anläggningen.

- 5 Ställ in volymen.**

- Justera volymen genom att trycka på \triangleleft +/- på fjärrkontrollen.
- Justera subwoofervolymen genom att trycka på SW \triangleleft +/- på fjärrkontrollen (sidan 21).
- Du kan spela upp eller pausa innehållet med hjälp av uppspelningsknapparna på fjärrkontrollen.

Stoppa uppspelning med One-touch-funktion

Vidrör N-Mark-märket på anläggningen med den mobila enheten en gång till.

Obs!

- Beroende på enheten kan du behöva följa nedanstående steg på den mobila enheten i förväg:
 - Aktivera NFC-funktionen.
 - Hämta appen NFC Easy Connect från Google Play™ och starta den. (Appen kanske inte är tillgänglig i vissa länder/regioner.) Mer information finns i bruksanvisningen till enheten.
- Funktionen fungerar inte med BLUETOOTH-kompatibla hörlurar och högtalare. Om du vill lyssna på ljud via BLUETOOTH-kompatibla hörlurar eller högtalare, ska du läsa "Lyssna på ljud från den anslutna tv:n eller enheten via hörlurar eller högtalare" (sidan 26).
- [Bluetooth Mode] ändras automatiskt till [Receiver] när du upprättar BLUETOOTH-anslutningen via One-touch-funktionen. Inställningen [Bluetooth Mode] förblir inställd på [Receiver] även om du avbryter One-Touch-funktionen. Mer information om [Bluetooth Mode] finns i [Bluetooth Settings] (sidan 41).

Lyssna på ljud från den anslutna tv:n eller enheten via hörlurar eller högtalare

Du kan lyssna på ljud från den anslutna tv:n eller enheten via BLUETOOTH-kompatibla hörlurar eller högtalare genom att ansluta den med BLUETOOTH-funktionen.

Lyssna på ljud genom att parkoppla hörlurar eller högtalare

- 1 Tryck på HOME.**
Startmenyn visas på tv-skärmen.
- 2 Välj  [Setup] på startmenyn.**
Inställningsdisplayen visas på tv-skärmen.
- 3 Välj [Bluetooth Settings] - [Bluetooth Mode] - [Transmitter].**
Anläggningen sätts i BLUETOOTH-sändningsläge.
- 4 Sätt de BLUETOOTH-kompatibla hörlurarna eller högtalarna i parkopplingsläge.**
Mer information finns i bruksanvisningen till hörlurarna eller högtalarna.
- 5 Välj namnet på hörlurarna eller högtalarna i [Device List] i [Bluetooth Settings].**
När BLUETOOTH-anslutningen har upprättats, visas [Bluetooth device is connected.]. (Namnet på den anslutna enheten visas också.) Om du inte hittar namnet på hörlurarna eller högtalarna i [Device List], ska du välja [Scan].

- 6 Återgå till startmenyn och välj önskad insignal.**
Bilden på den valda insignalen visas på tv:n, "BT TX" visas i teckenfönstret på frontpanelen och ljudet matas ut från hörlurarna eller högtalarna.
Inget ljud matas ut från anläggningen.
Information om hur du väljer insignal finns i "Använda startmenyn" (sidan 11).

- 7 Ställ in volymen.**
Ställ först in volymnivån för hörlurarna eller högtalarna.
När anläggningen är ansluten till hörlurar eller högtalare, kan du styra volymnivån för hörlurarna eller högtalarna med VOL +/- på anläggningen eller  +/- på fjärrkontrollen.

Avbryta parkoppling

Avbryt parkopplingen av hörlurarna eller högtalarna i steg 4.

Ta bort en registrerad enhet från enhetslistan

- 1 Upprepa steg 1 till 5 i "Lyssna på ljud genom att parkoppla hörlurar eller högtalare".**
- 2 Välj namnet på hörlurarna eller högtalarna och tryck på OPTIONS.**
- 3 Välj [Remove].**
- 4 Följ anvisningarna på skärmen för att ta bort hörlurarna eller högtalarna från enhetslistan.**

Lyssna på ljud via parkopplade hörlurar eller högtalare

- 1 Tryck på HOME.**
Startmenyn visas på tv-skärmen.
- 2 Välj önskad insignal.**
Information om hur du väljer insignal finns i "Använda startmenyn" (sidan 11).
- 3 Aktivera BLUETOOTH-funktionen för hörlurarna eller högtalarna.**
- 4 Tryck på RX/TX på fjärrkontrollen.**
[Bluetooth Mode] ställs in på [Transmitter] och "BT TX" visas i teckenfönstret på frontpanelen. Anläggningen ansluter automatiskt till de hörlurar eller högtalare som den var ansluten till senast, och ljudet matas ut från hörlurarna eller högtalarna.
Inget ljud matas ut från anläggningen.
- 5 Ställ in volymen.**
Ställ in volymnivån på hörlurarna eller högtalarna. Du kan också justera volymnivån på hörlurarna eller högtalarna med \triangleleft +/- på fjärrkontrollen.

Koppla från hörlurarna eller högtalarna

Gör något av följande:

- Inaktivera BLUETOOTH-funktionen på hörlurarna eller högtalarna.
- Tryck på RX/TX.
- Stäng av anläggningen, eller hörlurarna eller högtalarna.
- Välj hörlurarnas eller högtalarnas enhetsnamn i [Setup] - [Bluetooth Settings] - [Device List].

Om anslutning av hörlurar eller högtalare

- Du kanske inte kan justera volymnivån beroende på de BLUETOOTH-kompatibla hörlurarna eller högtalarna.
- [Screen mirroring], [Bluetooth Audio] och funktionen Home Theatre Control inaktiveras när du ställer in [Bluetooth Mode] på [Transmitter].
- När du väljer [Bluetooth Audio] eller [Screen mirroring] som insignal, kan du inte ställa in [Bluetooth Mode] på [Transmitter]. Du kan heller inte växla insignal med RX/TX på fjärrkontrollen.
- Du kan registrera upp till nio BLUETOOTH-enheter. Om du registrerar en tionde BLUETOOTH-enhet, skriver den nya BLUETOOTH-enheten över den enhet som anslöts först.
- Anläggningen kan visa upp till 15 identifierade BLUETOOTH-enheter i [Device List].
- Du kan inte ändra ljudeffekten eller inställningarna på alternativmenyn medan du matar ut ljud till de BLUETOOTH-kompatibla hörlurarna eller högtalarna.
- Vissa typer av innehåll kanske inte kan matas ut på grund av innehållsskydd.
- Uppspelingen av ljud/musik via BLUETOOTH-enheten är fördröjd jämfört med anläggningen, på grund av egenskaper hos den trådlösa BLUETOOTH-tekniken.
- Du kan aktivera och inaktivera mottagning av AAC- eller LDAC-ljud från BLUETOOTH-enheten (sidan 42).

Använda nätverksfunktionen

Lyssna på musik på datorn via ett hemnätverk

Du kan spela upp musikfiler som är lagrade på datorn via hemnätverket. Du kan spela upp musikfiler via teckenfönstret på anläggningen eller appen SongPal på en mobil enhet, som en smarttelefon eller surfplatta.

Förbereda Home Network

1 Anslut anläggningen till ett nätverk.

Se "Ansluta till ett trådanlutet nätverk" (sidan 14) och "Ansluta till ett trådlöst nätverk" (sidan 15).

2 Anslut datorn till ett nätverk.

Mer information finns i bruksanvisningen till datorn.

3 Konfigurera datorn.

För att kunna använda datorn i hemnätverket måste du konfigurera den som en server. Mer information finns i bruksanvisningen till datorn.

Tips!

Läs  [Setup] - [Network Settings] - [Network Connection Status] när du kontrollerar nätverksanslutningens tillstånd.

Lyssna på musik på en dator

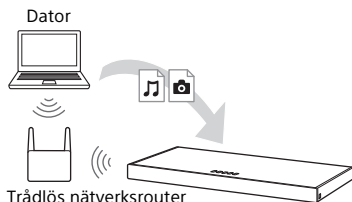

1 Tryck på HOME.

Startmenyn visas på tv-skärmen.



2 Välj [Home Network] på startmenyn.

Enhetens namn i hemnätverket visas på tv-skärmen.

3 Välj önskad enhet - [Music] - mappen där låtarna är lagrade - önskad låt.

Den valda låten spelas upp och ljudet matas ut från anläggningen.

4 Ställ in volymen.

- Justera volymen genom att trycka på  +/- på fjärrkontrollen.
- Justera subwoofervolymen genom att trycka på SW  +/- på fjärrkontrollen (sidan 21).

Tips!

- Du kan visa foton som är lagrade på datorn genom att trycka på [Photo] i steg 3.
- Du kan utföra olika åtgärder via alternativmenyn (sidan 46).

Lyssna på musik på en dator via SongPal

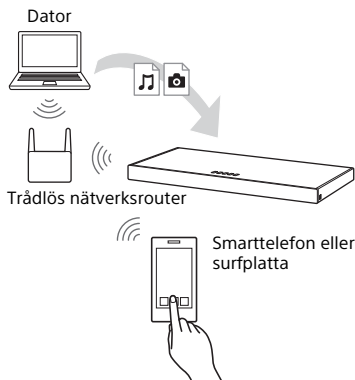

Du kan spela upp musikfiler som är lagrade på datorn via appen SongPal som du hämtar till en mobil enhet, som en smarttelefon eller surfplatta. Mer information om SongPal finns i "Detta kan du göra med SongPal" (sidan 30) och på följande webbadress: <http://info.songpal.sony.net/help/>

Lyssna på musik med Music Services

Du kan lyssna på musiktjänster på Internet med anläggningen. Om du vill använda den här funktionen måste anläggningen vara ansluten till Internet.

- 1 Tryck på HOME.**
Startmenyn visas på tv-skärmen.
- 2 Välj [Music Services] på startmenyn.**
Listan med musiktjänster visas på tv-skärmen.
- 3 Välj önskad musiktjänst.**
Guiden för musiktjänsten visas på tv-skärmen.
Följ guiden när du vill använda musiktjänsterna.

Tips!

Du kan uppdatera listan med tjänsteleverantörer genom att trycka på **OPTIONS** och välja **[Update Services]** i steg 2.

Lyssna på musik på den mobila enheten med SongPal

Detta kan du göra med SongPal

Med appen SongPal kan du styra kompatibla Sony-ljudenheter via din smarttelefon/iPhone.

Sök efter SongPal i Google Play™ eller App Store och hämta den till din smarttelefon/iPhone.

Mer information om SongPal finns här: <http://info.songpal.sony.net/help/>

När du hämtar SongPal till din smarttelefon/iPhone får du följande:

Ljudinställningar för anläggningen

Du kan enkelt anpassa ljudet eller använda inställningen [ClearAudio+] som rekommenderas av Sony.

Musiktjänst

Du kan ange grundinställningar för musiktjänster*.

* Musiktjänster och tillgänglighetsperioder varierar i olika länder och regioner. Enheten kan behöva uppdateras. Information om hur du använder Google Cast™ med musiktjänster finns i "Använda Google Cast" (sidan 31).

Lyssna på musik i hemnätverket

Du kan spela upp musik som är lagrad på en dator eller på servern i hemnätverket via nätverket.

Lyssna på musik på USB-enheten

Du kan spela upp musik på en enhet som är ansluten till  (USB)-porten på anläggningen.

Obs!

Vilka funktioner som kan styras med SongPal varierar beroende på den anslutna enheten. Appens specifikation och utformning kan komma att ändras utan föregående meddelande.

Använda SongPal

- 1 Hämta den kostnadsfria appen SongPal till den mobila enheten.**
- 2 Anslut anläggningen och den mobila enheten via BLUETOOTH-funktionen (sidan 23) eller nätverksfunktionen (sidan 14).**
- 3 Starta SongPal.**
- 4 Följ anvisningarna i SongPal.**

Obs!

- Innan du använder SongPal ska du ställa in [Bluetooth Mode] på [Receiver] (sidan 41).
- Använd den senaste versionen av SongPal.

Tips!

- Du kan ansluta anläggningen och den mobila enheten via NFC-funktionen (sidan 25).
- När du ansluter via nätverksfunktionen, ska du ansluta den mobila enheten till samma nätverk som anläggningen.

Använda Google Cast

Med Google Cast kan du välja musikinnehåll i en Google Cast-kompatibel app och spela upp det via anläggningen.

Google Cast måste först ställas in med hjälp av SongPal.

- 1 Hämta den kostnadsfria appen SongPal till den mobila enheten.**
- 2 Anslut enheten via Wi-Fi till samma nätverk som anläggningen (sidan 15).**
- 3 Starta SongPal, välj anläggningen och tryck på [Settings] - [Google Cast] - [Learn how to Cast].**
- 4 Kontrollera funktionen och Google Cast-kompatibla appar, och hämta appen.**
- 5 Starta den Google Cast-kompatibla appen, tryck på cast-knappen och välj anläggningen.**



- 6 Välj musiken och spela upp den i den Google Cast-kompatibla appen.**

Musiken spelas upp på anläggningen.

Obs!

Du kan inte använda Google Cast medan "google cast updating" visas i teckenfönstret på anläggningen. Vänta tills uppdateringen är klar och försök sedan igen.

Lyssna på musik genom att ansluta den SongPal Link-kompatibla enheten

Lyssna på samma musik i olika rum (Wireless Multi Room)

Du kan lyssna på musik som är lagrad på din dator eller smarttelefon samt musik från nätverkstjänster i olika rum med perfekt ljudkvalitet.

Du kan styra funktionen via appen SongPal på en smarttelefon/iPhone. Om du vill använda flera SongPal-kompatibla enheter samtidigt, ska du ansluta dem till samma trådlösa nätverk.

Utföra inställningen på SongPal

Utför inställningen genom att följa anvisningarna i hjälpen i SongPal.

Tips!

Mer information om SongPal finns i "Detta kan du göra med SongPal" (sidan 30).

Wireless Multi-room



Visa mobildisplayen på en tv (MIRRORING)

Med [Screen mirroring] kan du visa displayen på en mobil enhet på tv:n med hjälp av Miracast-teknik. Anläggningen kan anslutas direkt till en Screen mirroring-kompatibel enhet, som en smarttelefon eller surfplatta. På så sätt kan du se enhetens display på den större tv-skärmen. Det behövs ingen trådlös router (eller anslutningspunkt) för att använda funktionen.

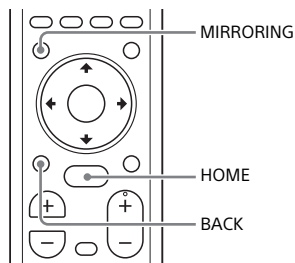

- 1 Tryck på MIRRORING.**
- 2 Följ anvisningarna på tv-skärmen.**

Aktivera funktionen Screen mirroring på den mobila enheten. Den mobila enhetens display visas på tv-skärmen.

Tips!

- Du kan välja [Screen mirroring] på startmenyn i steg 1.
- Du kan förbättra stabiliteten i uppspelningen genom att ställa in [Screen mirroring RF Setting] (sidan 44).

Obs!

- När du använder Screen mirroring, kan det hända att bild- och ljudkvaliteten försämras på grund av störningar från andra nätverk.
- Bild- och ljudkvaliteten kan bli försämrade beroende på användningsmiljön.
- Vissa nätverksfunktioner kanske inte är tillgängliga medan du använder Screen mirroring.
- Kontrollera att enheten är Miracast-kompatibel. Vi garanterar inte att anläggningen fungerar med alla Miracast-kompatibla enheter.

Avbryta skärmspeglning

Tryck på HOME eller BACK.

Använda funktionerna/
inställningarna

Spela upp komprimerade ljudfiler med naturlig ljudkvalitet

Den här funktionen förbättrar ljudkvaliteten i komprimerade ljudfiler genom att återge det högfrekventa ljud som avlägsnades vid komprimeringen. Resultatet blir ett ljud som efterliknar det ursprungliga, naturliga och rumsliga ljudet.

Funktionen är bara tillgänglig när [Music] har valts som ljudfält (sidan 19).

- 1 Tryck på **HOME**.
Startmenyn visas på tv-skärmen.
- 2 Välj  **[Setup]** på startmenyn.
Inställningsdisplayen visas på tv-skärmen.
- 3 Välj **[Audio Settings] - [DSEE]**.
- 4 Välj **[On]**.

Obs!

- Funktionen är kompatibel med tvåkanaliga digitala insignaler med en samplingsfrekvens på 44,1 kHz eller 48 kHz.
- Samplingsfrekvensen/bitdjupet efter uppskalning ökar till 96 kHz/24 bitar.
- Funktionen är inte kompatibel med DSD-signaler.

Lyssna på multiplex- sändningsljud (AUDIO)

Du kan lyssna på multiplexsändningsljud när anläggningen tar emot en Dolby Digital-multiplexsändningssignal.

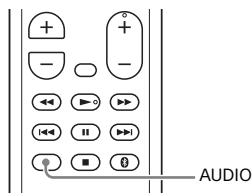

- 1 Tryck på **AUDIO**.
Ljudsignalen visas i teckenfönstret på frontpanelen.
- 2 Tryck på knappen upprepade gånger att välja önskad ljudsignal.

Ljudsignal	Beskrivning
"MAIN"	Ljudet för huvudspråket används.
"SUB"	Ljudet för underspråket används.
"MN/SB"	Ljud från både huvud- och underspråket används.

Obs!

- För att kunna ta emot en Dolby Digital-signal måste du ansluta en tv eller annan enhet till TV IN (OPTICAL)-uttaget via den optiska digitalkabeln (medföljer).
- Om tv:ns HDMI IN-uttag är kompatibelt med funktionen Audio Return Channel (sidan 37), kan du ta emot en Dolby Digital-signal via HDMI-kabeln.

Inaktivera knappar på anläggningen

Du kan inaktivera knappar på anläggningen för att förhindra att de används av misstag, till exempel av barn (barnlåsfunktion).

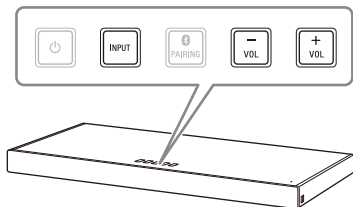

Tryck på VOL -, VOL + och VOL - i ordning samtidigt som du håller INPUT intryckt på anläggningen. "LOCK" visas i teckenfönstret på frontpanelen och knapparna på anläggningen inaktiveras.

Nu kan du enbart styra anläggningen via fjärrkontrollen.

Avbryta barnlåsfunktionen

Tryck på VOL -, VOL + och VOL - i ordning samtidigt som du håller INPUT intryckt på anläggningen. "UNLCK" visas i teckenfönstret på frontpanelen och barnlåsfunktionen avbryts.

Obs!

⏻ (ström) låses inte när du aktiverar barnlåsfunktionen.

Justera ljusstyrkan i teckenfönstret på frontpanelen och BLUETOOTH-indikatorn (DIMMER)

Du kan ändra ljusstyrkan i teckenfönstret på frontpanelen och BLUETOOTH-indikatorn.

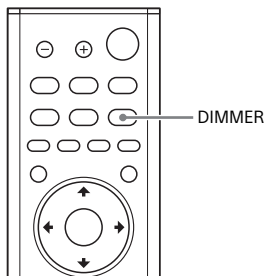

1 Tryck på DIMMER.

Visningsläget visas i teckenfönstret på frontpanelen.

2 Tryck på knappen upprepade gånger för att välja önskat visningsläge.

Läge	Beskrivning
"BRIGHT"	Teckenfönstret på frontpanelen och BLUETOOTH-indikatorn lyser starkt.
"DARK"	Teckenfönstret på frontpanelen och BLUETOOTH-indikatorn lyser svagt.
"OFF"	Teckenfönstret på frontpanelen släcks.

Obs!

Teckenfönstret på frontpanelen släcks när du väljer OFF. Det tänds automatiskt när du trycker på en knapp och släcks igen om du inte använder anläggningen under cirka tio sekunder. I vissa situationer kan det hända att frontpanelens teckenfönster inte släcks. Ljusstyrkan i teckenfönstret på frontpanelen är samma som med läget DARK.

Spara energi i viloläge

Kontrollera att du har gjort följande inställningar:

- [Bluetooth Standby] är inställt på [Off] (sidan 42).
- [Quick Start/Network Standby] är inställt på [Off] (sidan 43).
- [Remote Start] är inställt på [Off] (sidan 44).

Använda funktionen Control for HDMI

När du ansluter en enhet, till exempel en tv eller Blu-ray Disc-inspelare, som är kompatibel med funktionen Control for HDMI* via HDMI-kabeln, kan du enkelt styra enheten via tv:ns fjärrkontroll.

Följande funktioner kan användas med funktionen Control for HDMI:

- System Power Off
- System Audio Control
- Audio Return Channel
- One-Touch Play
- Remote Easy Control

Obs!

Dessa funktioner kan fungera med enheter från andra leverantörer än Sony, men detta kan inte garanteras.

* Control for HDMI är en standard som används av CEC (Consumer Electronics Control) för att tillåta att HDMI-enheter (High-Definition Multimedia Interface) kan styra varandra.

Förbereda för funktionen Control for HDMI

Ställ in [System Settings] - [HDMI Settings] - [Control for HDMI] på [On] på anläggningen (sidan 42). Standardinställningen är [On]. Aktivera inställningarna för funktionen Control for HDMI för tv:n och andra enheter som är anslutna till anläggningen.

Tips!

Om du aktiverar funktionen Control for HDMI (BRAVIA Sync) när du använder en tv från Sony, aktiveras också funktionen Control for HDMI på anläggningen automatiskt. När inställningarna är klara visas "DONE" i teckenfönstret på frontpanelen.

System Power Off

När du stänger av tv:n, stängs anläggningen av automatiskt. Ställ in [System Settings] - [HDMI Settings] - [Standby Linked to TV] på [On] eller [Auto] på anläggningen (sidan 42). Standardinställningen är [Auto].

System Audio Control

Om du startar anläggningen medan du tittar på tv, matas tv-ljudet ut automatiskt från högtalarna på anläggningen. Du kan justera volymen på anläggningen med tv:ns fjärrkontroll.

Om tv-ljudet matades ut från anläggningens högtalare när du tittade på tv senast, startas anläggningen automatiskt när du sätter på tv:n igen. Du kan också styra funktionen via tv-menyn. Mer information finns i bruksanvisningen till tv:n.

Obs!

- När du använder funktionen Twin Picture på tv:n och väljer en annan insignal än [TV], matas ljudet endast ut från tv:n. När du inaktiverar funktionen Twin Picture, matas ljudet ut från anläggningen.
- Beroende på tv-modellen kan anläggningens volymnivå visas på tv:n. Volymnivån som visas på tv:n kan skilja sig från volymnivån i teckenfönstret på frontpanelen.
- Beroende på tv:ns inställningar kan det hända att funktionen System Audio Control inte är tillgänglig. Mer information finns i bruksanvisningen till tv:n.

Audio Return Channel

Om anläggningen är ansluten till en tv:s HDMI IN-uttag som är kompatibelt med Audio Return Channel, kan du lyssna på tv-ljud från högtalarna som är anslutna till anläggningen utan att använda en optisk digitalkabel.

Ställ in [System Settings] - [HDMI Settings] - [Audio Return Channel] på [Auto] på anläggningen (sidan 42). Standardinställningen är [Auto].

Obs!

Om tv:n inte är kompatibel med Audio Return Channel, måste du ansluta den optiska digitalkabeln (medföljer) (se medföljande snabbstartguide).

One-Touch Play

När du spelar upp innehåll på en enhet (Blu-ray Disc-inspelare, PlayStation® 4 osv.) som är ansluten till tv:n, startar anläggningen och tv:n automatiskt, anläggningens insignal växlas till signalen för tv:n och ljudet matas ut från anläggningens högtalare.

Obs!

- Om tv-ljudet matades ut från tv:ns högtalare när du tittade på tv senast, startas anläggningen inte och ljud och bild matas ut från tv:n även om du spelar upp innehåll från enheten (sidan 42).
- Beroende på tv:n kanske den första delen av innehållet inte spelas upp på rätt sätt.

Remote Easy Control

Du kan styra anläggningen genom att välja den på Sync Menu på tv:n. Funktionen kan användas om tv:n har stöd för Sync Menu. Mer information finns i bruksanvisningen till tv:n.

Obs!

- Anläggningen visas som "Player" på tv:ns länkmeny.
- Alla åtgärder är inte tillgängliga på vissa tv-modeller.

Använda funktionen BRAVIA Sync

Utöver funktionen Control for HDMI kan du också använda följande funktioner på enheter som är kompatibla med funktionen BRAVIA Sync:

- Scene Select
- Home Theatre Control
- Echo Canceling
- Language Follow

Obs!

De här funktionerna är utvecklade av Sony. Funktionerna fungerar inte med produkter från andra tillverkare än Sony.

Scene Select

Ljudfältet på anläggningen växlas automatiskt enligt inställningarna i funktionen Scene Select på tv:n. Mer information finns i bruksanvisningen till tv:n. Ställ in ljudfältet på [ClearAudio+] (sidan 19).

Home Theatre Control

När du använder en tv som är kompatibel med funktionen Home Theatre Control, kan du ställa in ljudfält, växla insignal och annat utan att behöva växla insignal på tv:n. Funktionen kan användas när tv:n är ansluten till Internet. Mer information finns i bruksanvisningen till tv:n.

Echo Canceling

Ekot reduceras när du använder en Social Viewing-funktion, till exempel Skype, medan du tittar på tv. Funktionen kan användas om tv:n har stöd för Social Viewing-funktioner. Mer information finns i bruksanvisningen till tv:n.

Obs!

- När du använder Social Viewing-funktionen och väljer en annan insignal än [TV] på till anläggningen, matas ljudet endast ut från tv:ns högtalare.
- Funktionen kan inte användas när ljudet matas ut från tv:n.

Language Follow

När du ändrar språket på tv-skärmen, ändras också visningsspråket på anläggningen.









Tänk på följande vid HDMI-anslutningar

- Använd en HDMI-kabel (High Speed HDMI-kabel med Ethernet eller Premium High Speed HDMI-kabel med Ethernet). Om du använder en HDMI-kabel av standardtyp kan det hända att 1080p- och 4K-innehåll inte visas på rätt sätt.
- Använd en HDMI-godkänd kabel. Använd en HDMI-kabel (High Speed HDMI-kabel med Ethernet) från Sony och med en logotyp som anger kabeltypen.
- Vi rekommenderar att du inte använder en HDMI-DVI-konverteringskabel.
- Ljudsignaler (till exempel samplingsfrekvens och bitlängd) som överförs från en HDMI-kontakt kan åsidosättas av den anslutna enheten.
- Anläggningen har stöd för TRILUMINOS- och 4K-sändning.

Använda inställningsskärmen

Du kan justera olika funktioner, som bild och ljud. Standardinställningarna är understrukna.

- 1 Tryck på HOME.**
Startmenyn visas på tv-skärmen.
- 2 Välj  [Setup] på startmenyn.**
Inställningsdisplayen visas på tv-skärmen.
- 3 Välj önskad inställning.**

Inställning	Beskrivning
 [Software Update]	Uppdatera systemprogramvaran. (sidan 40)
 [Screen Settings]	Gör bildinställningar i enlighet med typen av tv. (sidan 40)
 [Audio Settings]	Gör ljudinställningar i enlighet med typen av uttag. (sidan 41)
 [Bluetooth Settings]	Gör detaljerade inställningar av BLUETOOTH-funktionen. (sidan 41)
 [System Settings]	Gör systemrelaterade inställningar. (sidan 42)
 [Network Settings]	Gör detaljerade inställningar för Internet och hemnätverk. (sidan 44)
 [Input Skip Setting]	Ställ in utelämnad insignal för varje insignalskälla. (sidan 44)
 [Easy Setup]	Utför Easy Setup på nytt för att göra grundinställningarna. (sidan 45)
 [Resetting]	Återställ fabriksinställningarna. (sidan 45)

[Software Update]

Genom att uppdatera programvaran till den senaste versionen, kan du dra fördel av de senaste funktionerna. Information om uppdateringsfunktionerna finns på följande webbplats:
www.sony.eu/support

Obs!

- Internetanslutning krävs för att utföra uppdateringar via Internet.
- Under programvaruuppdateringen visas "UPDT" i teckenfönstret på frontpanelen. Anläggningen startas om automatiskt när uppdateringen är klar. Stäng inte av eller starta anläggningen och använd inte anläggningen eller tv:n medan uppdateringen pågår. Vänta tills uppdateringen är klar.
- Ställ in [Auto Update] på [On] om du vill att programuppdateringarna ska utföras automatiskt (sidan 43). Vissa programuppdateringar kan ske även om du väljer [Off] i [Auto Update].

[Update via Internet]

Systemprogramvaran uppdateras via nätverket. Följ anvisningarna på skärmen. Kontrollera att nätverket är anslutet till Internet.

[Update via USB Memory]

Programvaran uppdateras via USB-minne. Kontrollera att mappen för programvaruuppdatering har namnet UPDATE.

[Screen Settings]

[TV Type]

[16:9]: Välj det här alternativet vid anslutning till en bredbilds-tv eller tv med bredbildsfunktion.

[4:3]: Välj det här alternativet vid anslutning till en tv med 4:3-format utan bredbildsfunktion.

[Output Video Resolution]

[Auto]: Matar ut en videosignal som motsvarar tv:ns eller den anslutna enhetens upplösning.
[480i/576i]*, [480p/576p]*, [720p], [1080i], [1080p]: Matar ut en videosignal som motsvarar den valda upplösningen.

* Om innehållet som spelas upp har färgsystemet NTSC, kan upplösningen på videosignalen endast konverteras till [480i] och [480p].

[24p Output]

[Network content 24p Output]
Den här funktionen matar ut utsignalerna från HDMI OUT (ARC)-uttaget på anläggningen när du använder funktionen Screen mirroring.
[Auto]: Matar endast ut 24p-videosignaler om du ansluter en 1080/24p-kompatibel tv via en HDMI-anslutning och [Output Video Resolution] är inställt på [Auto] eller [1080p].

[Off]: Välj det här alternativet när tv:n inte är kompatibel med 1080/24p-videosignaler.

[4K Output]

[Auto1]: Matar ut 2K-videosignaler under skärmspeglning och 4K-videosignaler under fotovisning när anläggningen är ansluten till en 4K-kompatibel enhet från Sony.
[Auto2]: Matar ut 4K-videosignaler under uppspelning av 24p-innehåll med skärmspeglning eller fotovisning när du ansluter en 4K/24p-kompatibel enhet.
[Off]: Stäng av funktionen.

Obs!

- Om enheten från Sony inte kan identifieras när [Auto1] är inställt, får inställningen samma effekt som [Auto2].
- Du måste ställa in [Network content 24p Output] in [24p Output] på lämpligt sätt för [Auto2].

[YCbCr/RGB (HDMI)]

[Auto]: Identifierar automatiskt den externa enhetens typ och växlar till matchande färginställning.

[YCbCr (4:2:2)]: Matar ut YCbCr 4:2:2-videosignaler.

[YCbCr (4:4:4)]: Matar ut YCbCr 4:4:4-videosignaler.

[RGB]: Välj det här alternativet när du ansluter till en enhet med ett HDCP-kompatibelt DVI-uttag.

[SBM] (Super Bit Mapping)

[On]: Utjämnar utmatningen av videosignaler från HDMI OUT (ARC)-uttaget.

[Off]: Välj det här alternativet om videosignalerna matas ut med distorsion eller onaturlig färg.

[Audio Settings]

[DSEE]

Funktionen är endast tillgänglig när [Music] har valts som ljudfält.

[On]: Förbättrar ljudkvaliteten genom att återställa högfrekvent ljud (sidan 33).

[Off]: Av

[Audio DRC]

Du kan komprimera ljudspårets dynamiska omfång.

[Auto]: Komprimerar Dolby TrueHD-ljud automatiskt.

[On]: Anläggningen återskapar ljudspåret med det dynamiska omfång som inspelningsteknikern avsåg.

[Off]: Ingen komprimering av dynamisk omfång.

[Audio Output]

Du kan välja utmatningsmetod för ljudsignalsutmatning.

[Speaker]: Matar endast ut flerkanaligt ljud från anläggningens högtalare.

[Speaker + HDMI]: Matar ut flerkanaligt ljud från anläggningens högtalare, och tvåkanaliga linjära PCM-signaler från HDMI OUT (ARC)-uttaget.

[HDMI]: Matar endast ut ljud från HDMI OUT (ARC)-uttaget. Ljudformatet beror på den anslutna enheten.

Obs!

När [Control for HDMI] är inställt på [On] (sidan 42), ställs [Audio Output] automatiskt in på [Speaker + HDMI]. Inställningen kan inte ändras.

[Bluetooth Settings]

[Bluetooth Mode]

Du kan spela upp innehåll från en BLUETOOTH-enhet på anläggningen eller lyssna på ljud från anläggningen via BLUETOOTH-kompatibla hörlurar eller högtalare.

[Receiver]: Anläggningen sätts i mottagarläge och kan ta emot och mata ut ljud från BLUETOOTH-enheten.

[Transmitter]: Anläggningen sätts i sändarläge och kan sända ljud till BLUETOOTH-kompatibla hörlurar eller högtalare. Om du växlar insignal till anläggningen, visas "BT TX" i teckenfönstret på frontpanelen.

[Off]: Strömmen till BLUETOOTH-funktionen stängs av och du kan inte välja [Bluetooth Audio] som insignal.

Obs!

Du kan ansluta till en BLUETOOTH-enhet via One-Touch-funktion även om du har ställt in [Bluetooth Mode] på [Off].

[Device List]

Visar en lista med parkopplade och identifierade BLUETOOTH-enheter (SNK-enhet) när [Bluetooth Mode] är inställt på [Transmitter].

[Bluetooth Standby]

Du kan ställa in [Bluetooth Standby] så att anläggningen kan startas via en BLUETOOTH-enhet också när anläggningen är i viloläge. Funktionen är endast tillgänglig när [Bluetooth Mode] är inställt på [Receiver] eller [Transmitter].

[On]: Anläggningen startar automatiskt när du begär en BLUETOOTH-anslutning från en parkopplad BLUETOOTH-enhet.
[Off]: Av

[Bluetooth Codec - AAC]

Funktionen är endast tillgänglig när [Bluetooth Mode] är inställt på [Receiver] eller [Transmitter].

[On]: Aktivera AAC-kodek.

[Off]: Inaktivera AAC-kodek.

Obs!

- Du kan lyssna på högkvalitetsljud om AAC aktiveras och enheten har stöd för AAC.
- När du ansluter BLUETOOTH-kompatibla hörlurar eller högtalare, kan du inte ändra den här inställningen.

[Bluetooth Codec - LDAC]

Funktionen är endast tillgänglig när [Bluetooth Mode] är inställt på [Receiver] eller [Transmitter].

[On]: Aktivera LDAC-kodek.

[Off]: Inaktivera LDAC-kodek.

Obs!

- Du kan lyssna på högkvalitetsljud om LDAC aktiveras och enheten har stöd för LDAC.
- När du ansluter BLUETOOTH-kompatibla hörlurar eller högtalare, kan du inte ändra den här inställningen.

[Wireless Playback Quality]

Du kan ställa in dataöverförings-hastigheten för LDAC-uppspelning. Funktionen är endast tillgänglig när [Bluetooth Mode] är inställt på [Transmitter] och [Bluetooth Codec - LDAC] är inställt på [On].

[Auto]: Dataöverföringshastigheten ändras automatiskt beroende på miljön. Om ljuduppspelningen blir instabil med det här läget, kan du använda de andra tre lägena.

[Sound Quality]: Den högsta bithastigheten används. Ljudet skickas med högre kvalitet, men ljuduppspelningen kan bli instabil när kvaliteten på länken inte är tillräckligt god.

[Standard]: Den mellersta bithastigheten används. Ljudkvalitet och uppspelningsstabilitet balanseras.

[Connection]: Stabiliteten prioriteras.

Ljudkvaliteten blir acceptabel och anslutningen blir troligen stabil.

Vi rekommenderar den här inställningen om anslutningen är instabil.

[System Settings]

[OSD Language]

Du kan välja språk på texten i teckenfönstret på anläggningen.

[HDMI Settings]

- [Control for HDMI] (sidan 36)

[On]: Funktionen Control for HDMI aktiveras. Enheter som är anslutna via en HDMI-kabel kan styra varandra.

[Off]: Av

- [Standby Linked to TV] (sidan 36)
Funktionen är tillgänglig när [Control for HDMI] är inställt på [On].
[Auto]: Om insignalen till anläggningen är [TV] eller [Screen mirroring], stängs anläggningen av automatiskt när du stänger av tv:n.
[On]: Anläggningen stängs av automatiskt när du stänger av tv:n, oberoende av insignal.
[Off]: Anläggningen stängs inte av när du stänger av tv:n.
- [Audio Return Channel] (sidan 37)
Ställ in den här funktionen när anläggningen är ansluten till tv:ns HDMI IN-uttag som är kompatibelt med Audio Return Channel.
Funktionen är tillgänglig när du ställer in [Control for HDMI] på [On].
[Auto]: Du kan lyssna på tv-ljud från anläggningens högtalare.
[Off]: Använd den här inställningen när en optisk digitalkabel är ansluten.

[Quick Start/Network Standby]

[On]: Förkortar starttiden från viloläge. Du kan använda anläggningen snabbt efter att ha startat den.
[Off]: Av

[Auto Standby]

[On]: Aktiverar funktionen [Auto Standby]. Om du inte använder anläggningen under 20 minuter, aktiveras viloläget automatiskt.
[Off]: Av

[Auto Display]

[On]: Visar automatiskt information på tv-skärmen när ljudsignaler, bildläge och annat ändras.
[Off]: Visar endast information när du trycker på DISPLAY.

[Software Update Notification]

[On]: Visar information om den senaste programvaruversionen (sidan 40).
[Off]: Av

[Auto Update Settings]

[Auto Update]
[On]: Programuppdateringen sker automatiskt mellan kl. 2.00 och kl. 5.00 lokal tid i vald tidszon [Time Zone] medan anläggningen inte används. Om du väljer [Off] i [Quick Start/Network Standby], sker programuppdateringen när du har stängt av anläggningen.
[Off]: Av
[Time Zone]
Välj ditt land/din region.

Obs!

- Vissa programuppdateringar kan ske även om du väljer [Off] i [Auto Update].
- Programuppdateringar sker automatiskt inom elva dagar från lanseringen av en ny programutgåva.

[Device Name]

Du kan ändra namnet på anläggningen efter egna önskemål så att du enkelt kan identifiera den när du använder funktionen [Bluetooth Audio] eller [Screen mirroring]. Namnet används också i andra nätverk, som hemnätverket. Följ anvisningarna på skärmen och skriv namnet med hjälp av tangentbordet på skärmen.

[System Information]

Du kan visa anläggningens programvaruversion och MAC-adress.

[Software License Information]

Du kan visa information om programvarulicensen.

[Network Settings]

[Internet Settings]

Anslut anläggningen till nätverket i förväg.

[Wired Setup]: Välj det här alternativet när du ansluter anläggningen till en bredbandsrouter via nätverkskabel.

[Wireless Setup]: Välj det här alternativet när du använder anläggningens inbyggda Wi-Fi-funktion för att ansluta till ett trådlöst nätverk.

Tips!

Mer information finns i avsnittet med vanliga frågor på följande webbplats: www.sony.eu/support

[Network Connection Status]

Visar den aktuella nätverksanslutningens tillstånd.

[Network Connection Diagnostics]

Du kan köra en nätverksdiagnos för att kontrollera om nätverksanslutningen är korrekt.

[Screen mirroring RF Setting]

Om du använder flera trådlösa system, till exempel ett trådlöst nätverk, kan de trådlösa signalerna bli instabila. I så fall kan du förbättra stabiliteten på uppspelningen genom att ställa in den primära radiofrekvensen för Screen mirroring.

[Auto]: Du bör vanligtvis välja det här alternativet. Anläggningen väljer automatiskt den bästa kanalen för Screen mirroring.

[CH 1]/[CH 6]/[CH 11]: Den valda kanalen prioriteras vid Screen mirroring-anslutning.

[Connection Server Settings]

Anger om den anslutna hemnätverksservern ska visas eller inte.

[Auto Home Network Access Permission]

[On]: Möjliggör automatisk åtkomst från en nyss identifierad styrenhet för hemnätverket.

[Off]: Av

[Home Network Access Control]

Visar en lista med produkter som är kompatibla med styrenheten för hemnätverket, och anger om kommandon från styrenheterna i listan ska få effekt.

[External Control]

[On]: Anläggningen kan styras via styrenheten för hemnätverket.

[Off]: Av

[Remote Start]

[On]: Du kan starta anläggningen från en enhet som är länkad via nätverket när anläggningen är i viloläge.

[Off]: Anläggningen kan inte startas från en enhet som är länkad via nätverket.

[Input Skip Setting]

Överhoppning är en praktisk funktion som innebär att du kan hoppa över onödiga indatasignaler när du väljer en funktion genom att trycka på INPUT +/-.

[Do not skip]: Anläggningen hoppar inte över den valda signalen.

[Skip]: Anläggningen hoppar över den valda signalen.

Obs!

När du trycker på INPUT +/- medan startmenyn visas, visas insignalsikonen nedtonad om den har ställts in på [Skip].

Tips!

Du kan välja [Input Skip Setting] på alternativmenyn (sidan 46).



[Easy Setup]

Kör [Easy Setup] för att göra grundläggande ursprungsinställningar och nätverksinställningar för anläggningen. Följ anvisningarna på skärmen.



[Resetting]

[Reset to Factory Default Settings]

Du kan återställa systeminställningarna till fabriksinställningarna genom att välja inställningsgruppen. Alla inställningar i gruppen återställs.

[Initialize Personal Information]

Du kan radera din personliga information som lagras på anläggningen.

Obs!

Radera av säkerhetsskäl all personlig information innan du kasserar eller överlåter anläggningen eller säljer den vidare. Vidta lämpliga åtgärder, till exempel genom att logga ut efter att du har använt en nätverkstjänst.

Alternativmenyn

Du kommer åt olika inställningar och uppspelningsfunktioner via knappen **OPTIONS**. Vilka alternativ som är tillgängliga beror på situationen.

Objekt	Beskrivning
[A/V SYNC]	Justera tidsfördröjningen mellan bild och ljud. Du kan ange fördröjning av ljudutmatningen (sidan 21).
[Sound Field]	Ändra ljudfältinställningen (sidan 19).
[Night]	Välj nattläget (sidan 20).
[Voice]	Välj röstläget (sidan 20).
[Input Skip Setting]	Hoppa över oanvända signaler när du väljer en funktion genom att trycka på INPUT +/- (sidan 44).
[Repeat Setting]	Ställ in upprepad uppspelning.
[Play/Stop]	Starta eller stoppa uppspelningen.
[Play from start]	Spela upp objektet från början.
[Shuffle Setting]	Ställ in slumpmässig uppspelning.
[Add Slideshow BGM]	Spara musikfiler på USB-minnet som bakgrundsmusik till bildspel.
[Slideshow]	Starta ett bildspel.
[Slideshow Speed]	Ändra bildspelshastigheten.
[Slideshow Effect]	Ställ in effekten när du visar ett bildspel.
[Slideshow BGM]	<ul style="list-style-type: none">• [Off]: Stäng av funktionen.• [My Music from USB]: Ställ in de musikfiler som har registrerats under [Add Slideshow BGM].
[Change Display]	Växla mellan [Grid View] och [List View].
[Rotate Left]	Rotera bilden moturs 90 grader.
[Rotate Right]	Rotera bilden medurs 90 grader.
[View Image]	Visa den valda bilden.

Felsökning

Om du upplever något av följande problem när du använder anläggningen, kan du försöka lösa problemet med hjälp av denna felsökningsguide innan du begär reparation. Kontakta närmaste Sony-återförsäljare om problemet kvarstår.

Ström

Anläggningen startar inte.

- Kontrollera att nätströmskabeln är korrekt och ordentligt ansluten.
- Koppla bort nätströmskabeln från vägguttaget, vänta i flera minuter och anslut den igen.

Anläggningen startar inte trots att tv:n slås på.

- Ställ in [System Settings] - [HDMI Settings] - [Control for HDMI] på [On] (sidan 42). Tv:n måste ha stöd för funktionen Control for HDMI (sidan 36). Mer information finns i bruksanvisningen till tv:n.
- Kontrollera högtalarinställningarna på tv:n. Anläggningen synkroniseras med högtalarinställningarna på tv:n. Mer information finns i bruksanvisningen till tv:n.
- Om ljudet matades ut från tv-högtalarna när du tittade på tv senast, startas anläggningen inte trots att du slår på tv:n.

Anläggningen stängs av när tv:n stängs av.

- Kontrollera inställningen av [System Settings] - [HDMI Settings] - [Standby Linked to TV] (sidan 42). När [Standby Linked to TV] är inställt på [On], stängs anläggningen av automatiskt när du stänger av tv:n, oberoende av insignalen.

Anläggningen stängs inte av trots att tv:n stängs av.

- Kontrollera inställningen av [System Settings] - [HDMI Settings] - [Standby Linked to TV] (sidan 42). Om du vill att anläggningen ska stängas av automatiskt när du stänger av tv:n, oberoende av insignal, ska du ställa in [Standby Linked to TV] på [On]. Tv:n måste ha stöd för funktionen Control for HDMI (sidan 36). Mer information finns i bruksanvisningen till tv:n.

Bild

Det visas ingen bild eller bilden visas inte korrekt.

- Välj lämplig insignal (sidan 11).
- Håll INPUT intryckt och tryck på VOL +, VOL -, VOL + på anläggningen för att ställa in upplösningen för bildutmatning på den lägsta nivån.

Det visas ingen bild när du ansluter en HDMI-kabel.

- Anläggningen är ansluten till en signalsenhet som inte är HDCP-kompatibel (High-bandwidth Digital Content Protection). Kontrollera specifikationerna för den anslutna enheten.
- Koppla från HDMI-kabeln och anslut den på nytt. Kontrollera att kabeln sitter i ordentligt.

Bilden visas inte på hela tv-skärmen.

- Kontrollera inställningen av [TV Type] i [Screen Settings] (sidan 40).
- Bildförhållandet på mediet är fördefinierat.

Ljud

Inget tv-ljud matas ut från anläggningen.

- Kontrollera typ och anslutning för HDMI-kabeln eller den optiska digitalkabeln som är ansluten till anläggningen och tv:n (se medföljande snabbstartguide).
- När anläggningen är ansluten till en tv som är kompatibel med Audio Return Channel, ska du se till att anläggningen är ansluten till en ARC-kompatibel HDMI-ingång på tv:n (se medföljande snabbstartguide). Om ljudet fortfarande inte matas ut eller om ljudet avbryts, ska du ansluta den optiska digitalkabeln (medföljer) och ställa in [System Settings] - [HDMI Settings] - [Audio Return Channel] på [Off] på anläggningen (sidan 42).
- Om tv:n inte är kompatibel med Audio Return Channel, ska du ansluta den optiska digitalkabeln (medföljer) (se medföljande snabbstartguide). Om tv:n inte är kompatibel med Audio Return Channel, matas tv-ljudet inte ut från anläggningen trots att anläggningen är ansluten till tv:ns HDMI IN-uttag.
- Växla insignal på anläggningen till [TV] (sidan 11).
- Höj volymen på anläggningen eller stäng av ljudavstängningsfunktionen.
- Beroende på i vilken ordning du ansluter tv:n och anläggningen kan det hända att ljudet på anläggningen stängs av och "MUTING" visas i teckenfönstret på frontpanelen. Stäng i så fall först av tv:n och sedan anläggningen.
- Ställ in högtalarinställningen på Audio System på tv:n (BRAVIA). Information om hur du ställer in tv:n finns i bruksanvisningen till tv:n.

Ljudet matas ut från både anläggningen och tv:n.

- Stäng av ljudet på anläggningen eller tv:n.

Tv-ljudet som matas ut från anläggningen släpar efter tv-bilden.

- Ställ in [A/V SYNC] på 0 millisekunder om det är inställt på mellan 25 och 300 millisekunder (sidan 21).

Inget eller endast mycket svagt ljud från den anslutna enheten hörs från anläggningen.

- Tryck på \triangleleft + på fjärrkontrollen och kontrollera volymnivån (sidan 9).
- Tryck på \otimes eller \triangleleft + på fjärrkontrollen för att inaktivera ljudavstängningsfunktionen (sidan 9).
- Se till att rätt insignalskälla är vald. Prova andra insignalskällor genom att trycka på INPUT +/- upprepade gånger på fjärrkontrollen (sidan 11).
- Kontrollera att anläggningens alla kablar och sladdar samt den anslutna enheten sitter i ordentligt i uttagen.

Det hörs inget ljud alls eller endast svagt ljud från subwoofern.

- Tryck på SW \triangleleft + på fjärrkontrollen för att höja subwoofervolymen (sidan 21).
- Subwoofern återger basljud. Med insignalskällor som innehåller mycket lite basljud (till exempel tv-program) kan det vara svårt att höra ljudet från subwoofern.

Det går inte att få surroundeffekt.

- Beroende på signalen och ljudfältinställningen kan det hända att surroundljudet inte fungerar effektivt. Surroundeffekten kan vara svag beroende på programmet eller skivan.
- Om du vill spela upp flerkanaligt digitalt ljud, ska du kontrollera inställningen för digital ljudutmatning på enheten som är ansluten till anläggningen. Mer information finns i bruksanvisningen till den anslutna enheten.

Anslutning av USB-enhet

Anläggningen kan inte identifiera USB-enheten.

- Prova följande:
 - ① Stäng av anläggningen.
 - ② Koppla från USB-enheten och anslut den på nytt.
 - ③ Starta anläggningen.
- Kontrollera att USB-enheten är ordentligt ansluten till USB-porten (sidan 17).
- Kontrollera om USB-enheten eller kabeln är skadad.
- Kontrollera att USB-enheten är påslagen.
- Om USB-enheten är ansluten via en USB-hubb, ska du koppla från den och ansluta USB-enheten direkt till systemet.

Anslutning av mobil enhet

BLUETOOTH-anslutningen kan inte upprättas.

- Kontrollera att BLUETOOTH-indikatorn på anläggningen är tänd (sidan 24).
- Kontrollera att BLUETOOTH-enheten som ska anslutas är påslagen och att BLUETOOTH-funktionen är aktiverad.
- Placera anläggningen och BLUETOOTH-enheten närmare varandra.
- Parkoppla anläggningen och BLUETOOTH-enheten igen. Du kanske måste avbryta parkopplingen till anläggningen med hjälp av BLUETOOTH-enheten först.
- Parkopplingsinformationen kan ha raderats. Utför parkopplingen på nytt (sidan 23).

Parkopplingen kan inte genomföras.

- Placera anläggningen och BLUETOOTH-enheten närmare varandra.

- Se till att anläggningen inte tar emot störningar från en trådlös nätverksenhet, andra trådlösa enheter på 2,4 GHz-bandet eller en mikrovågsugn. Om det finns enheter som genererar elektromagnetisk strålning i närheten, ska du flytta bort dem från anläggningen.

NFC-funktionen kan inte användas.

- NFC-funktionen fungerar inte med BLUETOOTH-kompatibla hörlurar och högtalare. Om du vill lyssna på ljud via BLUETOOTH-kompatibla hörlurar eller högtalare, ska du läsa "Lyssna på ljud från den anslutna tv:n eller enheten via hörlurar eller högtalare" (sidan 26).

Inget ljud matas ut från den anslutna BLUETOOTH-enheten.

- Kontrollera att BLUETOOTH-indikatorn på anläggningen är tänd (sidan 24).
- Placera anläggningen och BLUETOOTH-enheten närmare varandra.
- Om det finns enheter i närheten som genererar elektromagnetisk strålning, till exempel en trådlös nätverksenhet, andra BLUETOOTH-enheter eller en mikrovågsugn, ska du flytta dem längre bort från anläggningen.
- Ta bort eventuella hinder mellan anläggningen och BLUETOOTH-enheten, eller flytta bort anläggningen från hindret.
- Flytta den anslutna BLUETOOTH-enheten.
- Ändra den trådlösa nätverksfrekvensen för en närbelägen Wi-Fi-router eller dator till 5 GHz-bandet.
- Höj volymen på den anslutna BLUETOOTH-enheten.

Ansluta hörlurar eller högtalare

BLUETOOTH-anslutningen kan inte upprättas.

- Kontrollera att BLUETOOTH-indikatorn på anläggningen är tänd (sidan 7).
- Kontrollera att BLUETOOTH-enheten som ska anslutas är påslagen och att BLUETOOTH-funktionen är aktiverad.
- Placera anläggningen och BLUETOOTH-enheten närmare varandra.
- Parkoppla anläggningen och BLUETOOTH-enheten igen. Du kanske måste avbryta parkopplingen till anläggningen med hjälp av BLUETOOTH-enheten först.
- Parkopplingsinformationen kan ha raderats. Utför parkopplingen på nytt (sidan 23).

Parkopplingen kan inte genomföras.

- Placera anläggningen och BLUETOOTH-enheten närmare varandra.
- Se till att anläggningen inte tar emot störningar från en trådlös nätverksenhet, andra trådlösa enheter på 2,4 GHz-bandet eller en mikrovågsugn. Om det finns enheter som genererar elektromagnetisk strålning i närheten, ska du flytta bort dem från anläggningen.

NFC-funktionen kan inte användas.

- NFC-funktionen fungerar inte med BLUETOOTH-kompatibla hörlurar och högtalare. Om du vill lyssna på ljud via BLUETOOTH-kompatibla hörlurar eller högtalare, ska du läsa "Lyssna på ljud från den anslutna tv:n eller enheten via hörlurar eller högtalare" (sidan 26).

Inget ljud matas ut från den anslutna BLUETOOTH-enheten.

- Kontrollera att BLUETOOTH-indikatorn på anläggningen är tänd (sidan 24).
- Placera anläggningen och BLUETOOTH-enheten närmare varandra.
- Om det finns enheter i närheten som genererar elektromagnetisk strålning, till exempel en trådlös nätverksenhet, andra BLUETOOTH-enheter eller en mikrovågsugn, ska du flytta dem längre bort från anläggningen.
- Ta bort eventuella hinder mellan anläggningen och BLUETOOTH-enheten, eller flytta bort anläggningen från hindret.
- Flytta den anslutna BLUETOOTH-enheten.
- Ändra den trådlösa nätverksfrekvensen för en närbelägen Wi-Fi-router eller dator till 5 GHz-bandet.
- Höj volymen på den anslutna BLUETOOTH-enheten.
- Ställ in [Wireless Playback Quality] på [Connection] (sidan 42).

Trådbunden nätverksanslutning

Anläggningen kan inte ansluta till nätverket.

- Kontrollera nätverksanslutningen (sidan 14) och nätverksinställningarna (sidan 44).

Trådlös nätverksanslutning

Du kan inte ansluta datorn till Internet efter att [Wi-Fi Protected Setup™ (WPS)] har utförts.

- Routerinställningarna kan ändras automatiskt om du använder WPS-funktionen (Wi-Fi Protected Setup) innan du ändrar routerinställningarna. Ändra i så fall inställningarna för trådlöst nätverk på datorn på motsvarande sätt.

Anläggningen kan inte ansluta till nätverket, eller nätverksanslutningen är instabil.

- Kontrollera att den trådlösa nätverksroutern är påslagen.
- Kontrollera nätverksanslutningen (sidan 15) och nätverksinställningarna (sidan 44).
- Det möjliga kommunikationsavståndet kan bli kortare beroende på användningsmiljön (inräknat väggmaterial), mottagning av radiovågor eller hinder mellan anläggningen och den trådlösa nätverksroutern. Flytta anläggningen och den trådlösa nätverksroutern närmare varandra.
- Enheter som använder frekvensbandet 2,4 GHz, till exempel mikrovågsugnar, BLUETOOTH-enheter och sladdlösa digitala enheter, kan störa kommunikationen. Flytta bort anläggningen från sådana enheter, eller stäng av sådana enheter.
- Den trådlösa nätverksanslutningen kan bli instabil beroende på användningsmiljön, i synnerhet när du använder BLUETOOTH-funktionen på anläggningen. Åtgärda i så fall användningsmiljön.

Önskad trådlös router visas inte i listan med trådlösa nätverk.

- Tryck på BACK för att återgå till föregående skärm och pröva [Wireless Setup] igen (sidan 15). Om den trådlösa routern fortfarande inte kan identifieras, ska du välja [New connection registration] i nätverkslistan och sedan välja [Manual registration] för att skriva nätverksnamnet (SSID) manuellt.

Subwoofer

Inget ljud hörs från subwoofern.

- Subwoofern är utformad för att spela upp basljud. När insignalkällan innehåller mindre basljud, vilket är fallet med de flesta tv-program, kanske basljudet inte hörs.
- Tryck på SW \swarrow + på fjärrkontrollen för att höja subwoofervolymen (sidan 21).
- Ställ in nattläget på [Off]. Mer information finns i "Lyssna på klart ljud vid låg volym på natten (NIGHT)" (sidan 20).

Fjärrkontroll

Fjärrkontrollen till anläggningen fungerar inte.

- Rikta fjärrkontrollen mot fjärrkontrollsensorn på anläggningen (sidan 21).
- Avlägsna eventuella hinder mellan fjärrkontrollen och anläggningen.
- Byt ut båda batterierna i fjärrkontrollen om de är svaga.
- Se till att du trycker på rätt knapp på fjärrkontrollen.

Övrigt

Funktionen Control for HDMI fungerar inte korrekt.

- Kontrollera anslutningen till anläggningen (se medföljande snabbstartguide).
- Aktivera funktionen Control for HDMI på tv:n. Mer information finns i bruksanvisningen till tv:n.
- Vänta en stund och försök sedan igen. Om du kopplar från anläggningen, tar det en stund innan du kan utföra åtgärder. Vänta i minst 15 sekunder och försök igen.
- Enhetstypen och antalet enheter som kan styras med funktionen Control for HDMI begränsas av HDMI CEC-standarden enligt följande:
 - Inspelningsenheter (Blu-ray Disc-inspelare, dvd-inspelare och liknande): upp till tre enheter
 - Uppspelningsenheter (Blu-ray Disc-spelare, dvd-spelare och liknande): upp till tre enheter
 - Radiorelaterade enheter: upp till fyra enheter
 - Ljudsystem (mottagare/hörlurar): upp till en enhet (används av anläggningen)

”PRTCT”, ”PUSH” och ”POWER” blinkar omväxlande i teckenfönstret på frontpanelen.

- Tryck på  (ström) för att stänga av anläggningen. När indikatorn har slocknat, ska du koppla från nätströmskabeln och kontrollera att ventilationshålen på anläggningen inte är blockerade.

”BT TX” visas i teckenfönstret på frontpanelen.

- Tryck på RX/TX på fjärrkontrollen för att växla [Bluetooth Mode] till [Receiver]. ”BT TX” visas om [Bluetooth Mode] är inställt på [Transmitter] (sidan 41). När du trycker på RX/TX på fjärrkontrollen, växlas [Bluetooth Mode] till [Receiver] och vald insignal visas i teckenfönstret på frontpanelen.

Sensorerna på tv:n fungerar inte korrekt.

- Anläggningen kan blockera vissa sensorer (till exempel sensorn för ljusstyrka), fjärrkontrollmottagaren på tv:n, IR-sändaren för 3D-glasögon på en 3D-tv som har stöd för infrarött 3D-glasögonssystem, eller trådlös kommunikation. Flytta bort anläggningen från tv:n inom en räckvidd där båda komponenterna fungerar. Information om hur du ska placera sensorer och fjärrkontrollmottagare finns i bruksanvisningen till tv:n.

Anläggningens strömförsörjning, insignal eller volym fungerar inte korrekt.

- Avlägsna eventuella metallföremål som är placerade på knapparna.

Trådlösa funktioner (trådlöst nätverk eller BLUETOOTH) är instabila.

- Placera inga föremål som innehåller metall, utom tv:n, i närheten av anläggningen.

Återställa anläggningen

Om anläggningen fortfarande inte fungerar, återställer du den så här:

- 1 Tryck på HOME.**
Startmenyn visas på tv-skärmen.
- 2 Välj  [Setup] på startmenyn.**
Inställningsdisplayen visas på tv-skärmen.
- 3 Välj [Resetting] - [Reset to Factory Default Settings].**
- 4 Välj menyalternativet som du vill återställa.**
- 5 Välj [Start].**

Avbryta återställning

Välj [Cancel] i steg 5.

Övrig information

Specifikationer

Forstärkare

POWER OUTPUT (nominell)

Front V + front H:

20 W + 20 W (vid 4 ohm, 1 kHz, 1 % THD)

POWER OUTPUT (referens)

Front V-/front H-högtalare: 35 W

(per kanal vid 4 ohm, 1 kHz)

Subwoofer: 100 W (vid 5 ohm, 100 Hz)

Ingångar

TV IN (OPTICAL)

Utgångar

HDMI OUT (TV (ARC))

HDMI

Kontakt

Typ A (19 stift)

USB

↓ (USB)-port:

Typ A (för anslutning av USB-minne, minneskortläsare och digitalstillbildskamera)

LAN

LAN(100)-terminal

100BASE-TX-terminal

Trådlöst nätverk

Kommunikationssystem

IEEE 802.11 a/b/g/n

Frekvensband

2,4 GHz, 5 GHz

BLUETOOTH

Kommunikationssystem

BLUETOOTH-specifikation version 4.1

Utgång

BLUETOOTH-specifikation

strömclass 1

Maximal kommunikationsräckvidd

Siktlinje cirka 30 m¹⁾

Största antal enheter som kan registreras

9 enheter

Frekvensband

2,4 GHz-bandet (2,4 GHz–2,4835 GHz)

Moduleringsmetod

FHSS (Freq Hopping Spread Spectrum)

Kompatibla BLUETOOTH-profiler²⁾

A2DP 1.2 (Advanced Audio Distribution Profile)

AVRCP 1.5 (Audio Video Remote Control Profile)

Kodek som stöds³⁾

SBC⁴⁾, AAC⁵⁾, LDAC

Sändningsräckvidd (A2DP)

20–40 000 Hz (LDAC-samlingsfrekvens 96 kHz med 990 kbit/s överföring) 20–20 000 Hz (samlingsfrekvens 44,1 kHz)

- 1) Faktiskt intervall varierar beroende på faktorer såsom hinder mellan enheter, magnetfält runt en mikrovågsugn, statisk elektricitet, sladdlös telefon, mottagningens känslighet, operativsystem, program osv.
- 2) BLUETOOTH-standardprofiler visar syftet med BLUETOOTH-kommunikation mellan enheter.
- 3) Kodek: Komprimering av ljudsignal och konverteringsformat
- 4) Subband Codec
- 5) Advanced Audio Coding

Front V-/front H-högtalare

Högtalarsystem

Dubbelriktat högtalarsystem, akustisk suspension

Högtalare

40 mm × 100 mm kontyp

20 mm balanserad kupoltyp

Subwoofer

Högtalarsystem

Subwooferhögtalarsystem, basreflex

Högtalare

120 mm kontyp

Allmänt

Strömförsörjning

220–240 V AC, 50/60 Hz

Strömförbrukning

På: 40 W

Viloläge: 0,5 W eller mindre

(mer information om inställningen finns på sidan 35)

[Quick Start/Network Standby] är inställt på [Off] (standardinställning): 3 W

[Quick Start/Network Standby] är inställt på [On] (alla trådslutna nätverksportar anslutna, alla trådlösa nätverksportar aktiverade): 7 W

Storlek (cirka) (b × h × d)
720 × 80 × 325 mm
(exklusive utskjutande del)
Vikt (cirka)
8,5 kg

Kompatibla iPod/iPhone-modeller

Kompatibla iPod-/iPhone-modeller är följande. Uppdatera din iPod/iPhone med den senaste programvaruversionen innan du använder den tillsammans med anläggningen.

BLUETOOTH-tekniken fungerar med:
iPhone 6s Plus/iPhone 6s/iPhone 6 Plus/
iPhone 6/iPhone 5s/iPhone 5c/iPhone 5/
iPhone 4s/iPhone 4
iPod touch (sjätte generationen)/iPod
touch (femte generationen)

Utförande och specifikationer kan ändras utan föregående meddelande.

Uppspelningsbara filtyper

Musik

Kodex	Filtillägg
MP3 (MPEG-1 Audio Layer III)¹⁾	.mp3
AAC/HE-AAC^{1),2)}	.m4a, .aac ³⁾ , .mp4, .3gp
WMA9 Standard²⁾	.wma
WMA10 Pro⁷⁾	.wma
LPCM¹⁾	.wav
FLAC²⁾	.flac, .fla
Dolby Digital^{1),3)}	.ac3
DSF²⁾	.dsf
DSDIFF^{2),4)}	.dff
AIFF²⁾	.aiff, .aif
ALAC²⁾	.m4a
Vorbis	.ogg
Monkey's Audio	.ape

Foto

Format	Filtillägg
JPEG	.jpeg, .jpg, .jpe
PNG⁵⁾	.png
GIF⁵⁾	.gif
BMP^{3),6)}	.bmp

- 1) Anläggningen kan spela upp .mka-filer. Sådana filer kan inte spelas upp på en hemnätverksserver.
- 2) Anläggningen kan inte spela upp detta filformat på en hemnätverksserver.
- 3) Anläggningen kan inte spela upp detta filformat på en hemnätverksserver.
- 4) Anläggningen kan inte spela upp DST-kodade filer.
- 5) Anläggningen kan inte spela upp animerade PNG- eller GIF-filer.
- 6) Anläggningen kan inte spela upp 16-bitars BMP-filer.
- 7) Anläggningen kan inte spela upp Lossless-kodade filer.

Obs!

- Vissa filer kanske inte kan spelas upp beroende på filformat, filkodning, inspelningsförhållanden och hemnätverksservrens status.
- Vissa filer som har redigerats på en dator kanske inte kan spelas upp.
- Vissa filer kanske inte kan snabbspolas framåt eller bakåt.
- Anläggningen kan inte spela upp kodade filer, till exempel DRM.
- Anläggningen kan identifiera följande filer och mappar på USB-enheter:
 - mappar i upp till nio lager (inklusive rotmappen)
 - upp till 500 filer/mappar i ett enda lager
- Anläggningen kan identifiera följande filer och mappar på hemnätverksservern:
 - mappar i upp till 19 lager
 - upp till 999 filer/mappar i ett enda lager
- Vissa USB-enheter kanske inte fungerar med anläggningen.
- Anläggningen kan identifiera MSC-enheter (Mass Storage Class) (till exempel USB-minne eller hårddisk), SICD-enheter (Still Image Capture Devices) och tangentbord med 101 tangenter.

Ljudformat som stöds

Följande ljudformat stöds på anläggningen:

Format	Funktion
	"TV" (DIGITAL IN)
LPCM 2ch	○
LPCM 5.1ch	-
LPCM 7.1ch	-
Dolby Digital	○
Dolby TrueHD, Dolby Digital Plus	-
DSD	-

○: Formatet stöds.

-: Formatet stöds inte.

Om BLUETOOTH-kommunikation

- BLUETOOTH-enheter ska användas inom cirka tio meter (obehindrat) från varandra. Den effektiva kommunikationsräckvidden kan bli kortare under följande förhållanden:
 - om en person, ett metallföremål, en vägg eller något annat hinder befinner sig mellan de BLUETOOTH-anslutna enheterna
 - på platser där ett trådlöst nätverk är installerat
 - nära mikrovågsugnar som används
 - på platser där annan elektromagnetisk strålning förekommer
- BLUETOOTH-enheter och trådlösa nätverk (IEEE 802.11 b/g/n) använder samma frekvensband (2,4 GHz). När du använder BLUETOOTH-enheten nära en enhet med trådlös nätverksfunktion, kan det uppstå elektromagnetisk störning. Detta kan medföra lägre dataöverföringshastighet, brus eller anslutningsproblem. Om detta inträffar kan du pröva följande åtgärder:
 - Använd anläggningen på minst tio meters avstånd från den trådlösa nätverksenheten.
 - Stäng av den trådlösa nätverksenheten när du använder BLUETOOTH-enheten inom tio meters avstånd.
 - Placera anläggningen och BLUETOOTH-enheten så nära varandra som möjligt.
- Radiovågorna som sänds från anläggningen kan störa funktionen hos vissa medicinska enheter. Eftersom dessa störningar kan leda till fel, bör du alltid stänga av anläggningen och BLUETOOTH-enheten på följande platser:
 - på sjukhus, tåg, flyg, bensinstationer och på platser där det kan finnas lättantändliga gaser
 - nära automatiska dörrar eller brandlarm
- Anläggningen har stöd för säkerhetsfunktioner som uppfyller BLUETOOTH-specifikationen för att säkerställa säker anslutning vid kommunikation via BLUETOOTH-teknik. Denna säkerhet kan dock vara otillräcklig beroende på inställningar, innehåll och andra faktorer. Du bör därför alltid vara försiktig när du kommunicerar via BLUETOOTH-teknik.
- Sony kan inte hållas ansvarigt på något sätt för skador eller andra förluster som är ett resultat av informationsläckor vid kommunikation med BLUETOOTH-teknik.
- BLUETOOTH-kommunikation kan inte garanteras med alla BLUETOOTH-enheter som har samma profil som denna anläggning.
- BLUETOOTH-enheter som är anslutna till anläggningen måste överensstämma med BLUETOOTH-specifikationen fastställd av Bluetooth SIG, Inc., och måste vara certifierade för överensstämmelse. Även om en enhet överensstämmer med BLUETOOTH-specifikationen, kan det förekomma fall där BLUETOOTH-enhetens egenskaper eller specifikationer gör det omöjligt att ansluta, eller där styrmetoder, displayer eller drift ser annorlunda ut.
- Det kan förekomma brus eller avklippt ljud beroende på den BLUETOOTH-enhet som är ansluten till anläggningen samt på kommunikationsmiljön och omgivningsförhållandena.

Kontakta närmaste Sony-återförsäljare om du har frågor eller om det inträffar problem med anläggningen.

SLUTANVÄNDARAVTAL

VIKTIGT!

INNAN DU ANVÄNDER PROGRAMVARAN SKA DU LÄSA IGENOM DETTA SLUTANVÄNDARAVTAL NOGA. GENOM ATT ANVÄNDA PROGRAMVARAN GODKÄNNER DU VILLKOREN I DETTA SLUTANVÄNDARAVTAL. OM DU INTE GODKÄNNER VILLKOREN I SLUTANVÄNDARAVTALET FÅR DU INTE ANVÄNDA PROGRAMVARAN.

Detta slutanvändaravtal är ett juridiskt avtal mellan dig och Sony Corporation ("SONY"). Detta slutanvändaravtal reglerar dina rättigheter och skyldigheter rörande SONY-PROGRAMVARAN från SONY och/eller från externa licensgivare (inklusive SONYs dotterbolag) och deras respektive dotterbolag (tillsammans kallade "TREDJEPARTSLEVERANTÖRER"), tillsammans med eventuella uppdateringar/uppgräderingar från SONY, eventuell tryckt, online- eller elektronisk dokumentation för sådan programvara samt eventuella datafiler som skapas när sådan programvara används (tillsammans kallade "PROGRAMVARAN").

Det ovanstående oaktat ska all programvara i PROGRAMVARAN som har separata slutanvändaravtal (inklusive, men inte begränsat till, GNU General Public license och Lesser/Library General Public License) täckas av sådant tillämpligt separat slutanvändaravtal istället för villkoren i detta slutanvändaravtal i den utsträckning som krävs av sådant separat slutanvändaravtal ("UNDANTAGEN PROGRAMVARA").

PROGRAMVARULICENS

PROGRAMVARAN säljs inte, utan licensieras. PROGRAMVARAN skyddas av upphovsrätt och andra internationella konventioner och lagar om immateriell egendom.

UPPHOVSRÄTT

Alla rättigheter och äganderätt till PROGRAMVARAN (inklusive, men inte begränsat till, bilder, fotografier, animeringar, video, ljud, musik, text och sk. applets som är inbyggda i PROGRAMVARAN) ägs av SONY eller en eller flera av TREDJEPARTSLEVERANTÖRERNA.

LICENSBEVILJANDE

SONY ger dig en begränsad licens att använda PROGRAMVARAN endast tillsammans med din kompatibla enhet ("ENHET") och endast för enskild, icke-kommersiell användning. SONY och TREDJEPARTSLEVERANTÖRERNA förbehåller sig uttryckligen alla rättigheter, äganderätt och anspråk (inklusive, men inte begränsat till, all immateriell egendomsrätt) på och till PROGRAMVARAN som detta slutanvändaravtal inte uttryckligen beviljar dig.

KRAV OCH BEGRÄNSNINGAR

Du får inte kopiera, publicera, anpassa, omdistribuera, försöka härleda källkoden, modifiera, bakåtkompilera, dekompilera eller ta isär vare sig delar eller hela PROGRAMVARAN, eller skapa härledda produkter utifrån eller av PROGRAMVARAN, såvida inte dessa härledda produkter är avsiktligt främjade av PROGRAMVARAN. Du får inte ändra eller manipulera PROGRAMVARANS DRM-funktioner (digital rights management). Du får inte förbikoppla, modifiera, upphäva eller kringgå några av de funktioner eller skydd av PROGRAMVARAN eller

mekanismer som är verksamt länkade till PROGRAMVAREN. Du får inte skilja ut någon av de enskilda delarna av PROGRAMVAREN för användning på fler än en ENHET utan uttryckligt medgivande från SONY. Du får inte ta bort, ändra, täcka över eller utplåna varumärken eller meddelanden på PROGRAMVAREN. Du får inte dela, sprida, hyra ut, leasa, underlicensiera, tilldela, överföra eller sälja PROGRAMVAREN. Programvara, nätverkstjänster eller andra produkter utöver PROGRAMVAREN, men som PROGRAMVARENS funktion är beroende av kan avbrytas eller sluta upphöra efter leverantörernas (programleverantörers, tjänsteleverantörers eller SONYs) gottfinnande. SONY och dessa leverantörer garanterar inte att PROGRAMVAREN, nätverkstjänster, innehåll eller andra produkter kommer att fortsätta vara tillgängliga eller att de kommer att fungera utan avbrott eller ändring.

ANVÄNDNING AV PROGRAMVAREN MED UPPHOVS RÄTTSSKYDDAT MATERIAL

PROGRAMVAREN är i stånd att användas av dig för att visa, lagra, bearbeta och/eller använda innehåll som du eller tredje part har skapat. Detta innehåll kan vara skyddat av upphovsrätt, andra lagar och/eller avtal om immateriell egendom. Du samtycker till att använda PROGRAMVAREN endast i enlighet med alla sådana lagar och avtal som gäller detta innehåll. Du samtycker till att SONY får vidta lämpliga åtgärder för att skydda upphovsrätten till innehåll som lagras, bearbetas eller används av PROGRAMVAREN. Dessa åtgärder kan inkludera, men är inte begränsat till, att räkna hur ofta du säkerhetskopierar och

återställer innehåll med vissa funktioner hos PROGRAMVAREN, att neka din begäran att återställa data samt att avbryta detta slutanvändaravtal i den händelse att du använder PROGRAMVAREN på obehörigt sätt.

INNEHÅLLSTJÄNST

OBSERVERA ÄVEN ATT PROGRAMVAREN KAN VARA UTFORMAD ATT ANVÄNDAS MED INNEHÅLL TILLGÄNGLIGT VIA EN ELLER FLERA INNEHÅLLSTJÄNSTER ("INNEHÅLLSTJÄNST"). ANVÄNDNING AV DENNA TJÄNST OCH DETTA INNEHÅLLSKER UNDER INNEHÅLLSTJÄNSTENS ANVÄNDARVILLKOR. OM DU INTE GODKÄNNER DESSA VILLKOREN BEGRÄNSAS DIN ANVÄNDNING AV PROGRAMVAREN. Du samtycker till och godkänner att visst innehåll och vissa tjänster som är tillgängliga via PROGRAMVAREN kan tillhandahållas av tredje part som är utanför SONYs kontroll. ANVÄNDNING AV INNEHÅLLSTJÄNSTER KRÄVER EN INTERNETANSLUTNING. INNEHÅLLSTJÄNSTEN KAN UPPHÖRA NÄR SOM HELST.

INTERNETANSLUTNING OCH TJÄNSTER FRÅN TREDJE PART

Du samtycker till och godkänner att vissa funktioner hos PROGRAMVAREN kan kräva en internetanslutning. Denna anslutning är du ensam ansvarig för. Du är dessutom ensam ansvarig för att betala eventuella avgifter till tredje part kopplade till din internetanslutning, inklusive, men inte begränsat till internetleverantör eller datatrafikavgifter. Användning av PROGRAMVAREN kan vara begränsad beroende på kapacitet, bandbredd eller teknisk begränsning hos din internetanslutning och -tjänst. Ansvar för tillhandahållande, kvalitet och säkerhet hos denna internetanslutning ligger helt hos den tredje part som tillhandahåller tjänsten.

EXPORT OCH ANDRA REGLER

Du samtycker till att följa alla tillämpliga regler och begränsningar rörande export och återexport som gäller i det område eller land där du vistas samt att inte överföra eller godkänna överförande av PROGRAMVARAN till ett förbjudet land eller på annat sätt i strid mot sådana begränsningar eller regler.

HÖGRISKAKTIVITETER

PROGRAMVARAN är inte feltolerant och har inte utformats eller tillverkats och är inte avsedd att användas eller återförsäljas som direktkopplad styrutrustning i riskfyllda miljöer som kräver felsäkra prestanda, t.ex. vid drift av kärnkraftsanläggningar, flygplansnavigering eller kommunikationssystem, flygtrafikkontroll, livsuppehållande utrustning eller vapensystem, där fel i PROGRAMVARAN kan leda till död, personskada eller allvarliga fysiska skador eller miljöskador ("HÖGRISKAKTIVITETER"). SONY, var och en av TREDJEPARTSLEVERANTÖRERNA samt var och en av deras respektive dotterbolag friskriver sig särskilt från alla uttryckliga eller underförstådda garantier, ansvar eller villkor avseende programvarans lämplighet för HÖGRISKAKTIVITETER.

GARANTIFRISKRIVNING FÖR PROGRAMVARA

Du samtycker till och förbinder dig att använda PROGRAMVARAN på egen risk och att du är ansvarig för användningen av PROGRAMVARAN. PROGRAMVARAN tillhandahålls "I BEFINTLIGT SKICK", utan garanti, skyldighet eller villkor av något slag.

SONY OCH VAR OCH EN AV DERAS TREDJEPARTSLEVERANTÖRER (i detta avsnitt kallas SONY och var och en av TREDJEPARTSLEVERANTÖRERNA

kollektivt för "SONY") FRISKRIVER SIG UTTRYCKLIGEN FRÅN ALLA GARANTIER, ANSVAR ELLER VILLKOR, SÄVÄL UTTRYCKLIGA SOM UNDERFÖRSTÅDDA, INKLUSIVE MEN INTE BEGRÄNSAT TILL UNDERFÖRSTÅDDA GARANTIER AVSEENDE SÄLJBARHET, ICKE-INTRÅNG OCH LÄMPLIGHET FÖR ETT SÄRSKILT SYFTE. SONY LÄMNAR INGA GARANTIER OCH ÅTAR SIG INGET ANSVAR (A) ATT FUNKTIONERNA I PROGRAMVARAN UPPFYLLER DINA BEHOV ELLER ATT DE KOMMER ATT UPPDATERAS, (B) ATT PROGRAMVARAN KOMMER ATT FUNGERA KORREKT OCH VARA FELFRI ELLER ATT EVENTUELLA DEFEKTER KOMMER ATT KORRIGERAS, (C) ATT PROGRAMVARAN INTE SKADAR ANNAN PROGRAMVARA, MASKINVARA ELLER DATA (D) ATT PROGRAMVARA, NÄTVERKSTJÄNSTER (INKLUSIVE INTERNET) ELLER PRODUKTER (ANDRA ÄN PROGRAMVARAN) SOM PROGRAMVARANS PRESTANDA ÄR BEROENDE AV FORTSÄTTER ATT VAR TILLGÄNGLIG, UTAN AVBROTT ELLER ÄNDRINGAR SAMT (E) RÖRANDE ANVÄNDNING ELLER RESULTAT AV ANVÄNDNING AV PROGRAMVARAN GÄLLANDE DESS KORREKTHET, RIKTIGHET, TILLFÖRLITLIGHET ELLER I ÖVRIGT.

INGEN MUNTLLIG ELLER SKRIFTLIG INFORMATION ELLER RÅD FRÅN SONY ELLER EN AUKTORISERAD REPRESENTANT FRÅN SONY SKALL BETRAKTAS SOM EN GARANTI, SKYLDIGHET ELLER VILLKOR ELLER PÅ NÅGOT SÄTT UTÖKA DENNA GARANTI. OM PROGRAMVARAN SKULLE VISA SIG VARA DEFEKT TAR DU PÅ DIG HELA KOSTNADEN FÖR ALL NÖDVÄNDIG SERVICE, REPARATION ELLER KORRIGERING. VISSA JURISDIKTIONER TILLÅTER INTE UTESLUTANDE AV UNDERFÖRSTÅDDA GARANTIER, SÅ DESSA BEGRÄNSNINGAR GÄLLER KANSKE INTE FÖR DIG.

ANSVARSBEGRÄNSNING

SONY OCH VAR OCH EN AV DERAS TREDJEPARTSLEVERANTÖRER (i detta avsnitt kallas SONY och var och en av TREDJEPARTSLEVERANTÖRERNA kollektivt för "SONY") KAN INTE HÅLLAS ANSVARIGA FÖR NÅGRA OFÖRUTSEDDA SKADOR ELLER FÖLJDSKADOR ANKNYTNING TILL PROGRAMVARAN SOM KAN UPPSTÅ PÅ GRUND AV ELLER TILL FÖLJD AV BROTT MOT UTTRYCKLIGA ELLER UNDERFÖRSTÅDDA GARANTIER, AVTALSBROTT, VÅRDSLÖSHET, STRIKT ANSVAR ELLER ANNAN JURIDISK TEORI. INKLUSIVE, MEN INTE BEGRÄNSAT TILL, SKADOR SOM HÄNFÖR SIG TILL UTEBLIVEN VINST, UTEBLIVNA INTÄKTER, DATAFÖRLUST, UTEBLIVEN PRODUKTANVÄNDNING ELLER UTEBLIVEN ANVÄNDNING AV RELATERAD UTRUSTNING, ARBETSAVBROTT OCH TIDSFÖRLUST, OAVSETT OM SONY HAR INFORMERATS OM RISKEN FÖR SÅDANA SKADOR. I SAMTLIGA FALL ÄR RESPEKTIVE TOTALA ANSVAR GENTEMOT DIG I ALLA BESTÄMMELSER I DETTA SLUTANVÄNDARAVTAL BEGRÄNSAT TILL DET BELOPP SOM FAKTISKT BETALATS FÖR PROGRAMVARAN. VISSA JURISDIKTIONER TILLÅTER INTE UTESLUTANDE ELLER BEGRÄNSNING AV OFÖRUTSEDDA SKADOR OCH FÖLJDSKADOR, I VILKET FALL OVANNÄMND BEGRÄNSNING INTE GÄLLER FÖR DIG.

AUTOMATISK UPPDATERINGSFUNKTION

SONY eller TREDJEPARTSLEVERANTÖRER kan ibland automatiskt uppdatera eller på annat sätt ändra PROGRAMVARAN, inklusive, men inte begränsat till, med syfte att förbättra säkerhetsfunktioner, åtgärda fel och förbättra funktioner, när du interagerar med SONYs eller tredje parts servrar, eller annars. Sådana uppdateringar eller modifieringar kan ta bort eller ändra karaktären eller andra aspekter av PROGRAMVARANS funktioner, inklusive, men inte begränsat till funktioner som du är beroende av. Du samtycker till och godkänner att dessa aktiviteter kan ske helt efter SONYs godtycke och att SONY kan ställa villkor för fortsatt användning av PROGRAMVARAN när du slutför installation eller godkänner sådana uppdateringar eller modifieringar. Alla uppdateringar/modifieringar ska anses vara och ska utgöra en del av PROGRAMVARAN i detta slutanvändaravtal. När du godkänner detta slutanvändaravtal samtycker du till dessa uppdateringar/modifieringar.

HELA AVTALET, AVSÄGELSE, AVSKILJBARHET

Detta slutanvändaravtal och SONYs sekretesspolicy, som båda ändras och justeras ibland, utgör tillsammans hela avtalet mellan dig och SONY rörande PROGRAMVARAN. SONY underlåtenhet att utöva eller verkställa någon av rättigheterna eller villkoren i detta slutanvändaravtal innebär inte en avsägelse av denna rättighet eller detta villkor. Om någon del av detta slutanvändaravtal bedöms vara ogiltig eller overkställbar, skall detta villkor verkställas i största tillåtna utsträckning för att upprätthålla intentionen i detta slutanvändaravtal, och de övriga delarna fortsätter vara verksamma i full utsträckning.

TILLÄMPLIG LAGSTIFTNING OCH RÄTTSKIPNINGSOMRÅDE

Förenta nationernas konvention angående avtal om internationella köp av varor (CISG) ska inte gälla för detta slutanvändaravtal. Detta slutanvändaravtal skall regleras i enlighet med lagarna i Japan, utan hänsyn till eventuella konflikter mellan lagbestämmelser. Avtalsparterna samtycker till att Tokyo District Court i Japan äger exklusiv domsrätt i alla tvister som är hänförliga till detta avtal.

SKÄLIG GOTTGÖRELSE

Oaktat om något i detta slutanvändaravtal anger motsatsen godkänner du att om du bryter mot eller inte följer detta slutanvändaravtal så innebär det oersättlig skada för SONY, där monetära skadestånd är otillräckligt, och du samtycker till att SONY utverkar eventuellt åläggande eller skälig gottgörelse som SONY bedömer vara nödvändigt eller lämpligt under dessa förhållanden. SONY kan även vidta lagliga och tekniska åtgärder för att förhindra överträdelse mot och/eller för att vidmakthålla detta slutanvändaravtal, inklusive, men inte begränsat till, omedelbart avslutande av din användning av PROGRAMVARAN, om SONY tror utifrån sitt godtycke att du bryter mot eller har för avsikt att bryta mot slutanvändaravtalet. Dessa åtgärder är utöver andra åtgärder som SONY kan ha i lag, rättvisligen eller under avtal.

UPPHÖRANDE

Med förbehåll för eventuella andra rättigheter kan SONY säga upp detta slutanvändaravtal om du inte följer något av villkoren. I händelse av uppsägning måste du upphöra all användning och förstöra alla kopior av PROGRAMVARAN.

TILLÄGG

SONY FÖRBEHÅLLER SIG RÄTTEN ATT ÄNDRA VILLKOREN I DETTA SLUTANVÄNDARAVTAL EFTER EGET GOTTFINNANDE GENOM ATT LÄGGA UPP ETT MEDDELANDE PÅ EN AV SONY UTSEDD WEBBPLATS, VIA E-POST TILL EN E-POSTADRESS SOM DU ANGER, GENOM ATT LÄMNA MEDDELANDE SOM EN DEL AV DEN PROCESS DÄR DU HÄMTAR UPPGRADERINGAR/UPPDATERINGAR ELLER GENOM NÅGON ANNAN JURIDISKT ERKÄND MEDDELANDEFORM. Om du inte godkänner ändringen ska du genast kontakta SONY för anvisningar. Om du fortsätter att använda PROGRAMVARAN efter det datum då meddelandet träder i kraft så godkänner du att vara bunden av denna ändring.

FÖRMÅNSTAGARE FRÅN TREDJE PART

Varje TREDJEPARTSLEVERANTÖR är en uttrycklig och avsedd tredjepartsförmånstagare av, och ska ha rätten att hävda varje villkor i detta slutanvändaravtal rörande PROGRAMVARAN från denna part.

Om du har frågor rörande detta slutanvändaravtal kan du kontakta SONY genom att skriva till SONY på motsvarande kontaktadress för respektive område eller land.

© 2014 Sony Corporation.

Försiktighetsåtgärder

Säkerhet

- Om ett föremål eller vätska kommer in innanför höljet, ska du genast koppla bort strömmen till anläggningen. Låt en kvalificerad tekniker kontrollera anläggningen innan du använder den igen.
- Klättra inte på anläggningen. Du kan skada anläggningen eller ramla och skada dig.

Strömkällor

- Kontrollera att driftspänningen överensstämmer med den lokala nätspänningen innan du kopplar in anläggningen. Driftspänningen står angiven på typskylten på baksidan av anläggningen.
- Koppla bort anläggningen från vägguttaget om du inte ska använda den under en längre tid. Håll i själva kontakten, aldrig i kabeln, när du kopplar bort nätströmskabeln.
- Ett av bladen på kontakten är bredare än de andra av säkerhetsskäl och kan endast sättas in i vägguttaget på ett sätt. Kontakta återförsäljaren om du inte kan föra in kontakten hela vägen in i uttaget.
- Nätströmskabeln får endast bytas ut hos en kvalificerad återförsäljare.

Värmebildning

Anläggningen alstrar värme under drift och detta är helt normalt. Om du använder anläggningen på hög volym under lång tid i sträck, ökar temperaturen märkbart på anläggningens ovasida, sida och undersida. Vidrör inte höljet, så undviker du att bränna dig.

Placering

- Anläggningen är kompatibel med tv-apparater med en stativstorlek på högst 718 × 290 mm och en vikt på högst 40 kg.
- Lämna utrymme framför anläggningens framsida.
- Placera inte anläggningen ovanpå en enhet som avger värme.
- Placera anläggningen på en plats med lämplig ventilering för att minimera värmealstring och förlänga anläggningens livslängd.
- Placera inte anläggningen nära värmekällor eller på platser som utsätts för direkt solljus, mycket damm eller mekaniska stötar.
- Placera inget bakom anläggningen som kan blockera ventilationshålen och orsaka driftfel.
- Placera inga föremål som innehåller metall, utom tv:n, i närheten av anläggningen. Trådlösa funktioner kan bli instabila.
- Om anläggningen används tillsammans med en tv, videobandspelare eller bandspelare, kan det förekomma brus och försämrad bildkvalitet. Flytta i så fall bort anläggningen från tv:n, videobandspelaren eller bandspelaren.
- Var försiktig när du placerar anläggningen på en yta som har specialbehandlats (med vax, olja, polish och liknande) eftersom ytan kan missfärgas eller få fläckar.
- Var försiktig så att du undviker att skada dig på hörnen på anläggningen.
- Placera anläggningen så att den undre högtalaren skyddas mot skada.
- Anläggningens högtalare är inte magnetiskt skärmade. Placera inte magnetkort eller en tv av CRT-typ ovanpå eller i närheten av anläggningen.

Anmärkningar om glasytan

- Ställ inte heta föremål på ytan, till exempel en varm kastrull eller skål. Glasytan kan gå sönder och orsaka personskada eller skada på anläggningen.
- Akta glasytan mot stötar. Anläggningens glasyta är tillverkad av härdat glas. Det finns dock ingen garanti för att den inte kan krossas. Följ försiktighetsåtgärderna nedan så att du undviker att krossa glaset:
 - Undvik att stöta till glasytan och att tappa vassa föremål mot ytan.
 - Repa inte och stöt inte till glaset med ett vasst föremål.
 - Slå inte emot kanten på glaset när du installerar anläggningen i ett rack.
- Vidrör inte krossat glas med händerna. Om du gör det kan du skära dig.
- Placera inte föremål med en vikt på mer än 40 kg på anläggningen.
- Anläggningens glasyta kan skadas.
- Härdat glas är tåligare än vanligt glas, men krossas om det går sönder.
- Härdat glas kan krossas spontant i mycket sällsynta omständigheter. Anläggningens glaskomponenter är tillverkade av härdat glas. Det finns dock ingen garanti för att de inte kan krossas.

Användning

Glöm inte att stänga av och bryta strömmen till anläggningen innan du ansluter andra enheter.

Rengöring

Rengör anläggningen med en mjuk torr duk. Använd inte skursvamp, skurmedel eller lösningsmedel som sprit eller bensin.

Kontakta närmaste Sony-återförsäljare om du har frågor eller om det inträffar problem med anläggningen.

Friskrivning avseende tjänster från tredje part

Tjänster från tredje part kan komma att ändras, avbrytas eller upphöra utan föregående avisering. Sony åtar sig inget ansvar i sådana situationer.

Anmärkningar om uppdatering

Programvaran i anläggningen kan uppdateras automatiskt när anläggningen är ansluten till Internet via trådanlutet eller trådlöst nätverk.

Genom att uppdatera anläggningen kan du lägga till nya funktioner och använda anläggningen bekvämare och säkrare. Om du inte vill uppdatera programvaran automatiskt, kan du inaktivera funktionen via SongPal på en smarttelefon eller surfplatta. Programvaran i anläggningen kan komma att uppdateras automatiskt, till exempel av säkerhetsskäl, även om funktionen är inaktiverad. Du kan också uppdatera programvaran via inställningsmenyn när funktionen är inaktiverad. Mer information finns i "Använda inställningsskärmen" (sidan 39). Anläggningen kan inte användas medan programvaran uppdateras.

Upphovsrätt och varumärken

Denna anläggning innehåller Dolby* Digital.

* Tillverkad med licens från Dolby Laboratories.
Dolby och symbolen med dubbla D:n är varumärken som tillhör Dolby Laboratories.

BLUETOOTH®-ordmärket och logotyperna är registrerade varumärken som tillhör BluetoothSIG, Inc., och all användning av dessa logotyper av Sony Corporation sker under licens. Övriga varumärken och märkesnamn tillhör respektive företag.

HDMI™-teknik (High-Definition Multimedia Interface) används i anläggningen. Termerna HDMI och HDMI High-Definition Multimedia Interface samt HDMI-logotypen är varumärken eller registrerade varumärken som tillhör HDMI Licensing LLC i USA och andra länder.

N-Mark är ett varumärke eller registrerat varumärke som tillhör NFC Forum, Inc. i USA och andra länder.

Android och Google Play är varumärken som tillhör Google Inc.

Google Cast och Google Cast-märket är varumärken som tillhör Google Inc.

Xperia är ett varumärke som tillhör Sony Mobile Communications AB.

Apple, Apple-logotypen, iPhone, iPod, iPod touch och Retina är varumärken som tillhör Apple Inc. i USA och andra länder. App Store är ett tjänstmärke som tillhör Apple Inc.

Made for iPod och Made for iPhone innebär att ett elektroniskt tillbehör har utformats specifikt för anslutning till iPod respektive iPhone, samt att produkten har certifierats av utvecklaren för att uppfylla

prestandakraven från Apple. Apple kan inte hållas ansvarigt för denna enhets funktion eller uppfyllande av regulatoriska säkerhetsstandarder. Obs! Om detta tillbehör används tillsammans med iPod eller iPhone kan det påverka trådlösa funktioner.

BRAVIA-logotypen är ett varumärke som tillhör Sony Corporation.

ClearAudio+ är ett varumärke som tillhör Sony Corporation.

PlayStation® är ett registrerat varumärke som tillhör Sony Computer Entertainment Inc.

Ljudkodningstekniken MPEG Layer-3 och patent licensieras från Fraunhofer IIS och Thomson.

Windows Media är ett varumärke eller registrerat varumärke som tillhör Microsoft Corporation i USA och/eller andra länder. Produkten skyddas av immateriell egendomsrätt tillhörande Microsoft Corporation. Användning eller distribution av sådan teknik utanför produkten är inte tillåten utan licens från Microsoft eller ett auktoriserat Microsoft-dotterbolag.

Opera® Devices SDK från Opera Software ASA. Copyright 1995–2015 Opera Software ASA. Med ensamrätt.



Wi-Fi®, Wi-Fi Protected Access®, Wi-Fi Alliance® och Wi-Fi CERTIFIED Miracast® är registrerade varumärken som tillhör Wi-Fi Alliance.

Wi-Fi CERTIFIED™, WPA™, WPA2™, Wi-Fi Protected Setup™ och Miracast™ är varumärken som tillhör Wi-Fi Alliance.

LDAC™ och LDAC-logotypen är varumärken som tillhör Sony Corporation. LDAC är en ljudkodningsteknik som har utvecklats av Sony och som möjliggör överföring av ljudinnehåll med formatet High-Resolution (Hi-Res) Audio, också via BLUETOOTH-anslutning. Till skillnad från andra BLUETOOTH-kompatibla kodningstekniker, som SBC, fungerar den utan nedåtkonvertering av Hi-Res Audio-innehåll* och möjliggör överföring av cirka tre gånger mer data** via ett trådlöst BLUETOOTH-nätverk med oöverträffad ljudkvalitet, med hjälp av effektiv kodning och optimerad paketering.

* exklusive innehåll i DSD-format

**jämfört med SBC (Subband Coding) med en bithastighet på 990 kbit/s (96/48 kHz) eller 909 kbit/s (88,2/44,1 kHz)

Denna produkt innehåller programvara som regleras av GNU General Public License ("GPL") eller GNU Lesser General Public License ("LGPL"). Dessa fastställer att kunden har rätt att hämta, ändra och omdistribuera källkoden i nämnd programvara i enlighet med villkoren i GPL eller LGPL.

Mer information om GPL, LGPL och andra programvarulicenser finns i [Software License Information] i [System Settings] på menyn [Setup] på produkten.

Källkoden för den programvara som används i produkten regleras av GPL och LGPL och finns tillgänglig på Internet. Den kan hämtas på följande plats:
Webbadress:
<http://oss.sony.net/Products/Linux>

Obs! Sony kan inte svara på frågor om innehållet i denna källkod.

DSEE är ett varumärke som tillhör Sony Corporation.

DLNA™, DLNA-logotypen och DLNA CERTIFIED™ är varumärken, tjänstmärken eller certifieringsmärken som tillhör Digital Living Network Alliance.

TRILUMINOS och TRILUMINOS-logotypen är registrerade varumärken som tillhör Sony Corporation.

Denna produkt innehåller programvara från Spotify som omfattas av tredjepartslicenser som finns här*: <https://developer.spotify.com/esdk-third-party-licenses/>

Spotify och Spotify-logotypen är varumärken som tillhör Spotify Group*.

* Funktionen kanske inte är tillgänglig alla länder och regioner.

Alla övriga varumärken är varumärken som tillhör respektive företag.

Register

Numeriskt

24p Output 40

4K Output 40

A

Audio DRC 41

Audio Output 41

Audio Return Channel 43

Audio Settings 41

Auto Display 43

Auto Home Network Access
Permission 44

Auto Standby 43

Auto Update 43

Auto Update Settings 43

B

Bluetooth Codec - AAC 42

Bluetooth Codec - LDAC 42

Bluetooth Mode 41

Bluetooth Settings 41

Bluetooth Standby 42

C

Connection Server Settings 44

Control for HDMI 42, 43

D

Device List 42

Device Name 43

DSEE 41

E

Easy Setup 45

External Control 44

F

Fjärrkontroll 9

G

Google Cast 31

H

HDMI

YCbCr/RGB (HDMI) 41

HDMI Settings 42

Home Network Access Control 44

I

Initialize Personal Information 45

Input Skip Setting 44

Internet Settings 44

L

Ljudfält 46

M

Multiplexsändningsljud 33

N

Network Connection Diagnostics 44

Network Connection Status 44

Network content 24p Output 40

Network Settings 44

NFC 25

Nätverk 14, 32

O

OSD Language 42

Output Video Resolution 40

P

PRTCT 52

Q

Quick Start/Network Standby 43

R

Remote Start 44

Reset to Factory Default Settings 45

Resetting 45

S

SBM 41

Screen mirroring RF Setting 44

Screen Settings 40

Slideshow 46

Software License Information 43

Software Update 40

Software Update Notification 43

System Information 43

System Settings 42

T

Time Zone 43

TV Type 40

U

Uppdatering 40

W

Wireless Playback Quality 42

Programvaran till systemet kan komma att uppdateras i framtiden. Mer information om tillgängliga uppdateringar finns på följande webbadress:
www.sony.eu/support



* 4 5 8 5 7 1 0 7 2 * (1)