

Barevný digitální LCD televizor

CZ

Návod k obsluze

⚠ Před použitím televizoru si prosím přečtěte část „Bezpečnostní informace“ v tomto návodu k obsluze.

Tento návod k obsluze si ponechejte pro případné pozdější použití.

DVB[®] HD
Digital Video
Broadcasting **ready**

KDL-20S2020
KDL-20S2000

BRAVIA



Užitečné informace o výrobcích Sony

<http://www.sony-europe.com/myproduct>

Úvod

Děkujeme vám za to, že jste si vybrali tento výrobek Sony.

Před prvním zapnutím televizoru si prosím pozorně přečtete tento návod a uschovejte jej pro pozdější použití.

Poznámky k digitální televizi

- Jakoukoliv funkci digitální televize (**DVB**) bude možné používat pouze v zemích nebo oblastech, kde jsou vysílány digitální pozemní signály DVB-T (MPEG2). Zeptejte se prosím místního prodejce, zda můžete přijímat signál DVB-T v místě bydliště.
- Přestože tento televizor splňuje požadavky DVB-T, nemůže být zaručena kompatibilita s digitálním pozemním vysíláním (DVB-T) i v budoucnu.
- Některé funkce digitální televize nemusí být v některých zemích dostupné.

Informace o obchodních značkách

- **DVB** je registrovaná obchodní značka společnosti DVB Project.
- Vyrobeno v licenci společnosti BBE Sound, Inc. Přidělena licence společnosti BBE Sound, Inc. s jedním nebo několika následujícími americkými patenty: 5510752, 5736897. BBE a symbol BBE jsou registrované obchodní značky společnosti BBE Sound, Inc.
- Vyrobeno v licenci společnosti Dolby Laboratories. „Dolby” a symbol dvojitého D  jsou obchodní značky společnosti Dolby Laboratories.
- **HDMI** Tento televizor používá High-Definition Multimedia Interface (HDMI™). HDMI, logo HDMI a High-Definition Multimedia Interface jsou obchodní značky nebo registrované obchodní značky společnosti HDMI Licensing, LLC.

Obsah

Před prvním použitím

4

Bezpečnostní informace.....	7
Bezpečnostní upozornění	10
Dálkový ovladač	11
Tlačítka a indikátory na televizoru.....	12

Sledování televizního vysílání

Sledování televizního vysílání.....	13
Kontrola digitálního elektronického programového průvodce (EPG) DVB	15
Použití seznamu oblíbených programů DVB	17
Sledování obrazu z připojeného zařízení.....	18

Funkce nabídky

Pohyb v nabídkách.....	19
Nabídka Nastavení obrazu.....	20
Nabídka Nastavení zvuku	21
Nabídka Funkce	23
Nabídka Nastavení.....	25
Nabídka Nastavení digitální části DVB	28

Používání doplňkových zařízení

Připojení doplňkového zařízení.....	30
-------------------------------------	----

Doplňující informace

Technické údaje	32
Odstraňování problémů.....	33
Rejstřík	35

DVB : pouze pro digitální kanály

Před prvním použitím

1: Kontrola příslušenství

Dálkový ovladač RM-ED007 (1)

Baterie velikosti AA (typ R6) (2)

Držák kabelu (1)

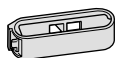

Podpěrný pásek (1) a šroubky (2)

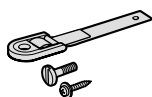

Vložení baterií do dálkového ovladače

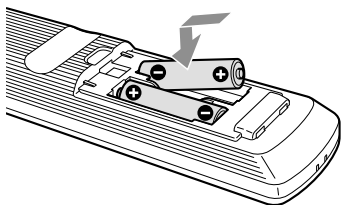

Poznámky

- Při vkládání baterií dodržujte správnou polaritu.
- Likvidaci baterií provádějte ekologickým způsobem. V některých oblastech může likvidace baterií podléhat zvláštním předpisům. Obraťte se prosím na místní úřady.
- Nepoužívejte společně různé typy baterií a nekombinujte staré baterie s novými.
- S dálkovým ovladačem zacházejte opatrně. Zabraňte jeho pádu na zem, nešlápněte na něj a vyvarujte se jeho polití jakoukoli tekutinou.
- Nepokládejte dálkový ovladač do blízkosti zdrojů tepla nebo do míst vystavených přímému slunečnímu světlu, ani jej nepoužívejte ve vlhkých místnostech.

2: Připojení antény/ videorekordéru

Připojení pouze antény

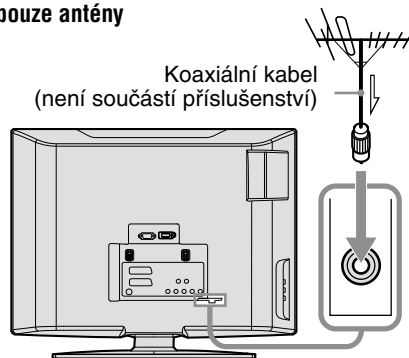

Připojení antény a videorekordéru

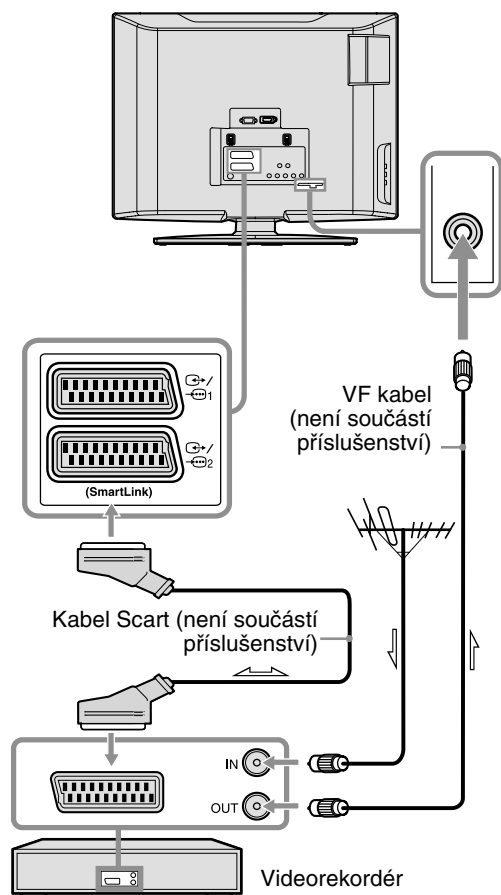

3: Svázání kabelů

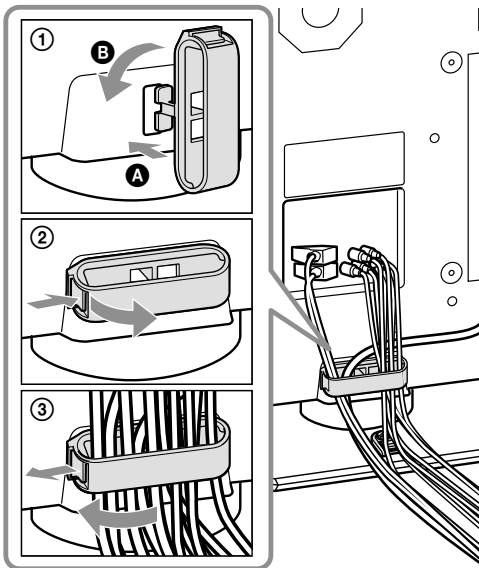



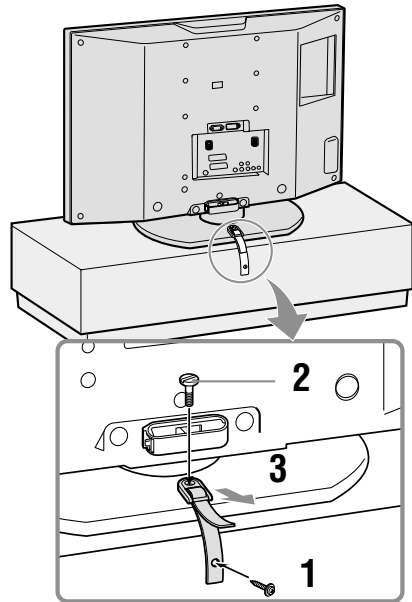

4: Preventivní opatření pro zabránění převrnutí televizoru

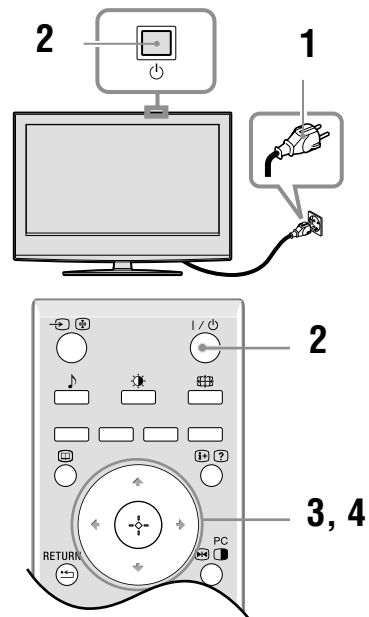



5: Výběr jazyka a země/oblasti

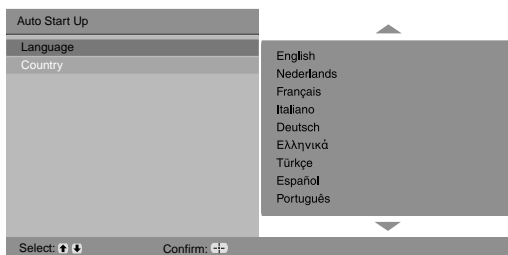

- 1 Připojte televizor do síťové zásuvky (220 - 240 V AC (střídavých), 50 Hz).
- 2 Stiskněte  na televizoru (horní strana). Po prvním zapnutí televizoru se na obrazovce zobrazí nabídka Jazyk. Pokud je televizor v pohotovostním režimu (indikátor pohotovostního režimu  na televizoru (vpředu) svítí červeně), stiskněte  na dálkovém ovladači pro zapnutí televizoru.
- 3 Stiskem  vyberte z nabídky požadovaný jazyk a stiskněte .



- 4 Stiskem  vyberte zemi/oblast, ve které budete televizor používat a pak stiskněte .



Pokud země/oblast, ve které budete televizor používat, není v seznamu uvedena, vyberte namísto země/oblasti položku „-“.
Na obrazovce se zobrazí zpráva, jejímž prostřednictvím vyžaduje televizor povolení spuštění automatického ladění - přejděte na „6: Automatické ladění televizních programů“.

6: Automatické ladění televizních programů

Po zvolení jazyka a země/oblasti se na obrazovce zobrazí zpráva, jejímž prostřednictvím vyžaduje televizor povolení spuštění funkce pro automatické ladění.

Televizor nyní vyhledá a uloží všechny dostupné televizní kanály.

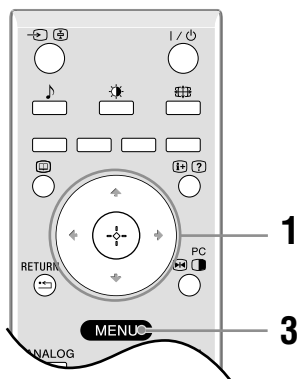

- 1 Stiskněte .

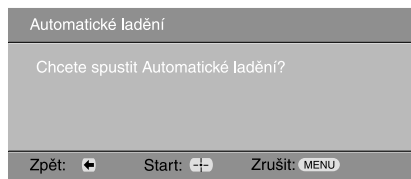

Televizor spustí vyhledávání všech dostupných digitálních kanálů a následně všech dostupných analogových kanálů. To může nějakou dobu trvat, a proto buďte prosím trpěliví a nemačkejte žádná tlačítka ani televizoru, ani na dálkovém ovladači.

Pokud se zobrazí zpráva se žádostí o kontrolu připojení antény

Nebyly nalezeny žádné digitální ani analogové kanály. Zkontrolujte připojení antény a stiskněte  pro opětovné spuštění automatického ladění.

- 2 Když se na obrazovce objeví nabídka Třídění programů, postupujte podle postupu v části „Třídění programů“ (strana 25).
Pokud nechcete změnit pořadí, ve kterém jsou uloženy analogové kanály, pokračujte krokem 3.
- 3 Pro ukončení stiskněte MENU.
V televizoru jsou nyní naladěny všechny dostupné kanály.

Bezpečnostní informace

Síťový napájecí kabel

- Dodržujte následující doporučení, abyste předešli poškození síťového napájecího kabelu.

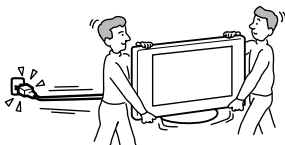

Dojde-li k poškození síťového napájecího kabelu, může dojít ke vzniku požáru nebo zasažení elektrickým proudem.

- Při odpojování síťového napájecího kabelu jej nejprve odpojte ze síťové zásuvky.
 - Při odpojování síťového napájecího kabelu jej uchopte vždy za jeho zástrčku. Netahejte za samotný síťový napájecí kabel.
 - Vyvarujte se praskřipnutí síťového napájecího kabelu a jeho nadměrného ohýbání nebo zkroucení. Může dojít k poškození izolace nebo zlomení vodičů.
 - Síťový napájecí kabel neupravujte.
 - Na síťový napájecí kabel nepokládejte žádné těžké předměty.
 - Udržujte síťový napájecí kabel v dostatečné vzdálenosti od zdrojů tepla.
- Pokud je síťový napájecí kabel poškozen, přestaňte jej používat a požádejte svého prodejce nebo servisní středisko Sony o jeho výměnu.
- Nepoužívejte dodávaný síťový napájecí kabel k napájení jiných zařízení.
- Používejte pouze originální síťový napájecí kabel Sony; nepoužívejte kabely jiných výrobců.

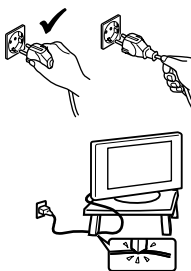

Síťové zásuvky

Nepoužívejte uvolněnou síťovou zásuvku. Síťovou zástrčku zasuňte do síťové zásuvky až na doraz. Uvolněná zástrčka by mohla způsobit elektrický oblouk a vznik požáru. Se žádostí o výměnu síťové zásuvky se obraťte na kvalifikovaného elektrikáře.



Čištění síťové zástrčky

Síťovou zástrčku pravidelně odpojujte a čistěte. Pokud je síťová zástrčka pokryta prachem a nahromadí-li se na ní vlhkost, může se zhoršit stav izolace a může dojít ke vzniku požáru.

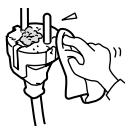

Přetěžování

Tento televizor je určen výhradně pro napájení napětím 220 - 240 V AC (střídavé). Zajistěte, aby do stejné síťové zásuvky nebylo připojeno příliš mnoho elektrických spotřebičů, protože by to mohlo mít za následek vznik požáru nebo zasažení elektrickým proudem.

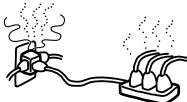

Není-li přístroj používán

- Pokud nebudete televizor několik dnů používat, měli byste jej z důvodu ochrany životního prostředí a kvůli bezpečnosti odpojit od elektrické sítě.
- I po vypnutí zůstává televizor stále připojen k elektrické síti. Pro úplné odpojení televizoru od síťového napětí vytáhněte zástrčku síťového napájecího kabelu ze zásuvky. Některé televizory však obsahují funkce, jejichž správná činnost je podmíněna pohotovostním režimem televizoru. Pokyny uvedené v tomto návodu k obsluze vás na to v případě potřeby upozorní.



Přemísťování

- Před přemístěním televizoru odpojte od televizoru všechny kabely.
- Pokud přenášíte televizor v rukou, držte jej tak, jak je zobrazeno na obrázku vpravo. Při zvedání nebo přemísťování televizoru jej vždy pevně uchopte za spodní stranu. Pokud tak neučiníte, může televizor spadnout a poškodit se nebo způsobit vážné zranění.
- Při transportu nevystavujte televizor nárazům nebo nadměrným vibracím. Televizor může spadnout a poškodit se nebo způsobit vážné zranění.
- Pokud dojde k pádu nebo poškození televizoru, nechte jej neprodleně zkontrolovat kvalifikovaným servisním technikem.
- Při přepravě televizoru do servisního střediska nebo při přemísťování televizoru zabalte televizor do původní papírové krabice a obalového materiálu.

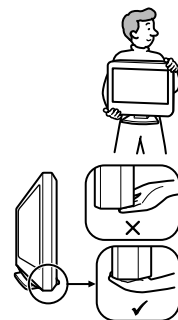

Umístění

- Televizor by měl být instalován poblíž snadno dostupné síťové zásuvky.
- Postavte televizor na stabilní a rovný povrch. Nezavěšujte na televizor žádné předměty. Pokud tak učiníte, může televizor spadnout ze stolanu a způsobit poškození nebo vážné zranění.
- Neinstalujte televizor v místech, kde byl vystaven vysokým teplotám - například na přímém slunečním světle nebo v blízkosti radiátoru nebo výstupních otvorů topení. Pokud bude televizor vystaven vysokým teplotám, může dojít k jeho přehřátí, což může způsobit deformaci skříně televizoru nebo jeho chybnou funkci.
- Neinstalujte televizor na místa vystavená přímému proudění vzduchu z klimatizace. V případě instalace televizoru na těchto místech může uvnitř televizoru dojít ke kondenzaci vlhkosti, což může způsobit selhání přístroje.
- Nikdy neinstalujte televizor na horká, mastná, vlhká nebo nadměrně prašná místa.
- Neinstalujte televizor v místech, kde by se do něj mohl dostat hmyz.
- Neinstalujte televizor tam, kde by mohl být vystaven mechanickým vibracím.



Pokračování

- Neinstalujte televizor v místech, kde bude vyčnívat - např. na/za sloupek nebo tam, kde byste do něj mohli vrazit hlavou. Jinak může dojít ke zranění.
- Nedovolte dětem šplhat po televizoru.
- Budete-li tento televizor používat v blízkosti mořského pobřeží, může mořská sůl způsobit korozi kovových součástí uvnitř přístroje a zapříčinit vnitřní poškození nebo vznik požáru.



Ventilace

- Nikdy nezakrývejte ventilační otvory, ani nic nevkládejte do skříňky přístroje. Mohlo by to způsobit přehřátí přístroje a následný vznik požáru.
- Není-li zajištěno správné odvětrávání, může se v televizoru nahromadit prach a dojde k jeho znečištění. Pro zajištění správné ventilace dodržujte tato pravidla:
 - Neinstalujte televizor tak, aby byl otočený dozadu nebo na bok.
 - Neinstalujte televizor tak, aby byl otočen obráceně nebo horní stranou dolů.
 - Neinstalujte televizor na polici nebo do skříně.
 - Neumisťujte televizor na pokrývku nebo na postel.
 - Nezakrývejte televizor látkou, jako jsou například záclony nebo různými předměty, jako jsou například noviny apod.
- Kolem televizoru ponechte dostatek volného místa - viz následující obrázek. V opačném případě může být cirkulace vzduchu kolem přístroje nedostatečná, což může vést k přehřívání, které se může projevit vznikem požáru nebo poškozením televizoru.

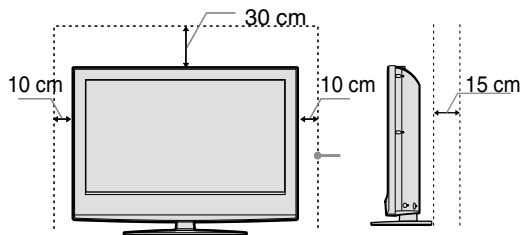

Ponechte alespoň tolik prostoru.

- Nikdy neinstalujte televizor následujícím způsobem:

Omezené proudění vzduchu.

Omezené proudění vzduchu.

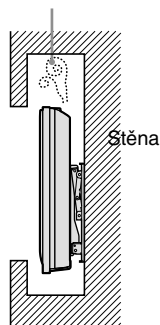
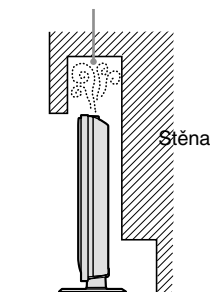

Volitelné příslušenství

Při instalaci televizoru s využitím stojanu nebo konzoly pro vytažení na stěnu prosím dodržujte následující pokyny. Pokud tak neučiníte, televizor může spadnout a způsobit vážné zranění.



- Pokud budete televizor instalovat na stěnu, nechte instalaci provést kvalifikovanými servisními technikami. Při nesprávné instalaci může být televizor nebezpečný.
- Při instalaci televizor řádně upevněte podle návodu dodaného se stojanem.
- Řádně připevněte konzoly dodané s vašim stojanem.

Přípojení kabelů

- Před připojováním kabelů vytáhněte z bezpečnostních důvodů síťový napájecí kabel ze síťové zásuvky.
- Dejte pozor, abyste o kabely nezakopli. Mohlo by dojít k poškození televizoru.

Lékařské instituce

Neinstalujte tento televizor do míst, kde se používají lékařské přístroje. Mohlo by dojít k chybné funkci lékařských přístrojů.

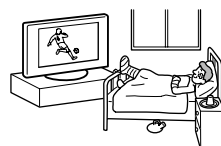

Venkovní použití

- Neinstalujte tento televizor ve venkovním prostředí. V případě, že je televizor vystaven dešti, může dojít ke vzniku požáru nebo zasažení elektrickým proudem.
- V případě, že je televizor vystaven přímému slunečnímu světlu, může dojít k nárůstu vnitřní teploty a poškození přístroje.

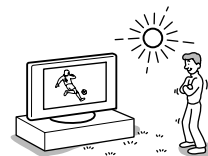

Vozidla, lodě a jiná plavidla

- Neinstalujte tento televizor do vozidla. Pohyb vozidla by mohl způsobit pád přístroje a přivodit zranění.
- Neinstalujte televizor na loď nebo jiné plavidlo. Pokud by byl televizor vystaven působení mořské vody, mohlo by dojít ke vzniku požáru nebo poškození přístroje.

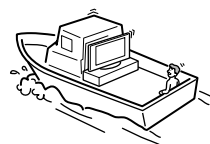
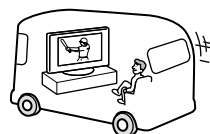

Voda a vlhkost

- Nepoužívejte televizor v blízkosti vody - například poblíž vany nebo sprchy. Chraňte televizor před deštěm, vysokou vlhkostí a kouřem. Mohlo by dojít ke vzniku požáru nebo zasažení elektrickým proudem.
- Nedotýkejte se síťového napájecího kabelu a televizoru mokřými rukama. Mohlo by dojít k zasažení elektrickým proudem nebo k poškození televizoru.



Vlhkost a hořlavé materiály

- Nepokládejte na televizor žádné předměty. Televizor nesmí být vystaven kapající ani stříkající vodě a na televizor se nesmí stavět žádné nádoby s tekutinou (například vázy).
- Abyste předešli vzniku požáru, neponechávejte v blízkosti televizoru vznětlivé a hořlavé předměty nebo otevřený oheň (rozsvícené svíčky a podobně).
- Pokud se prostřednictvím otvorů v krytu dostane do přístroje nějaká tekutina nebo pevný předmět, nezapínejte televizor. Mohlo by dojít k zasažení elektrickým proudem nebo k poškození televizoru. Nechejte přístroj neprodleně zkontrolovat kvalifikovaným servisním technikem.

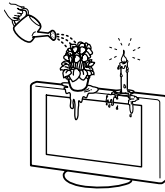

Bouřky s blesky

Z důvodů vaší osobní bezpečnosti se během bouřek s blesky nedotýkejte žádné části televizoru, síťového napájecího kabelu nebo anténního přívodu.



Nebezpečí prasknutí obrazovky

- Neházejte na televizor žádné předměty. Mohlo by prasknout sklo obrazovky a způsobit vážné zranění osob.
- Pokud praskne povrch televizoru, nedotýkejte se jej, dokud neodpojíte síťový napájecí kabel ze síťové zásuvky. V opačném případě může dojít k zasažení elektrickým proudem.

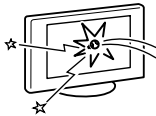

Opravy

Uvnitř televizoru je nebezpečné vysoké napětí. Neotevírejte skříňku přístroje. Svěřte servis televizoru vždy kvalifikovanému servisnímu technikovi.



Odstranění drobného příslušenství z dosahu dětí

Ukládejte malé příslušenství mimo dosah dětí.

Bezpečnostní upozornění

Sledování televizního vysílání

- Optimální a doporučená vzdálenost pro sledování televizního vysílání je rovna 4 až 7 násobku výšky obrazovky televizoru.
- Pro docelení čistého obrazu nevystavujte obrazovku přímému osvětlení nebo přímému slunečnímu světlu. Pokud je to možné, používejte bodové osvětlení nasměrované ze stropu.
- Televizi sledujte při mírném osvětlení, protože sledování při slabém osvětlení nebo dlouhodobé sledování zvyšuje únavu očí.

Nastavení hlasitosti

- Hlasitost reprodukce nastavte tak, abyste nerušili své sousedy. V nočních hodinách se zvuk velmi snadno šíří. Z tohoto důvodu se doporučuje zavřít okna nebo používat sluchátka.
- Budete-li používat sluchátka, nastavte hlasitost tak, aby nebyla nadměrně vysoká, protože by mohlo dojít k poškození vašeho sluchu.

LCD obrazovka

- Přestože byla LCD obrazovka vyrobena vysoce přesnou technologií a alespoň 99,99 % obrazových bodů (pixelů) je funkčních, mohou se na LCD obrazovce trvale zobrazovat černé tečky nebo světlé barevné body (červené, modré nebo zelené). Je to způsobeno strukturálními vlastnostmi LCD obrazovky a nejedná se o závadu.
- Netlačte ani neškrábejte na přední filtr, ani na horní část televizoru nepokládejte žádné předměty. Obraz by mohl být nerovný nebo by mohlo dojít k poškození LCD obrazovky.
- Budete-li televizor používat na chladném místě, může se v obraze zobrazit skvrna nebo obraz ztmavně. To však neindikuje žádnou poruchu funkce. Tento úkaz po zvýšení okolní teploty zmizí.
- Při nepřetržitěm zobrazení statických obrazů může dojít ke vzniku „duchů“. Po chvíli by se měl tento stav zlepšit.
- Během provozu televizoru se obrazovka a skříň přístroje zahřívají. To však nepředstavuje žádnou poruchu funkce přístroje.
- LCD obrazovka obsahuje malé množství tekutých krystalů a rtuti. Fluorescenční (zářivková) lampa, která se v televizoru používá rovněž obsahuje rtuť. Postupujte podle místních nařízení a směrnic pro likvidaci nebezpečného odpadu.

Manipulace a čištění povrchu obrazovky/skříně televizoru

Před čištěním zajistěte odpojení síťového napájecího kabelu televizoru ze síťové zásuvky.

Aby nedošlo ke zhoršení vlastností materiálu nebo vrstvy na obrazovce, dodržujte prosím následující bezpečnostní opatření.

- Netlačte na povrch obrazovky, neškrábejte po povrchu obrazovky tvrdými předměty, ani na obrazovku nic neházejte. Mohlo by dojít k poškození obrazovky.

- Po delším nepřetržitěm provozu televizoru se nedotýkejte zobrazovacího panelu - zobrazovací panel může být horký.
- Doporučujeme vám, abyste se povrchu obrazovky dotýkali co nejméně.
- Pokud chcete z povrchu obrazovky/skřínky odstranit prach, setřete jej opatrně jemným hadříkem. Nepodaří-li se prach takto odstranit, setřete jej měkkým hadříkem mírně navlženým slabým roztokem zředěného čisticího prostředku.
- Nikdy nepoužívejte žádný druh utěrky s brusným účinkem, zásadité/kyselé čisticí prostředky, brusný prášek nebo silná rozpouštědla, jako např. líh, benzen, ředidlo nebo insekticidy. Při použití takových materiálů nebo delším kontaktu s gumovými nebo vinylovými materiály může dojít k poškození povrchu obrazovky a materiálu skřínky.
- Po delší době se mohou ventilační otvory ucpat prachem. Aby byla zajištěna řádná ventilace, doporučujeme vám, abyste pravidelně vysávali prach vysavačem (jednou za měsíc).
- Pokud potřebujete přizpůsobit úhel televizoru, přidržte rukou základnu stojanu, aby nedošlo k oddělení televizoru od stojanu. Dejte pozor, abyste si mezi televizorem a stojanem nepřiskřípli prsty.

Doplňková zařízení

- Neinstalujte doplňkové komponenty příliš blízko televizoru. Umístěte doplňkové komponenty alespoň 30 cm od televizoru. Pokud je před televizorem nebo vedle televizoru umístěn videorekordér, může docházet ke zkreslení obrazu.
- Je-li televizor umístěn v těsné blízkosti jakéhokoli zařízení, které vysílá elektromagnetické záření, může docházet ke zkreslení obrazu nebo ke vzniku zašumělého zvuku.

Likvidace televizoru



Likvidace starého elektrického/elektronického zařízení (platí pro Evropskou unii a další evropské země se samostatnými systémy třídění odpadu)

Tento symbol uvedený na výrobku nebo jeho obalu znamená, že daný výrobek je zakázáno vyhazovat do běžného domovního odpadu. Namísto toho je nutno výrobek předat do

vhodného sběrného dvora pro recyklaci elektrických a elektronických zařízení. Zajištěním správné likvidace výrobku pomůžete zabránit potenciálním nebezpečným vlivům na životní prostředí a lidské zdraví, které by hrozily při nesprávné likvidaci tohoto výrobku. Recyklace materiálů pomáhá chránit přírodní zdroje. Podrobnější informace o recyklaci tohoto výrobku získáte u místních úřadů, u společnosti zajišťující odvoz domácího odpadu nebo v obchodě, kde jste tento výrobek zakoupili.

Dálkový ovladač

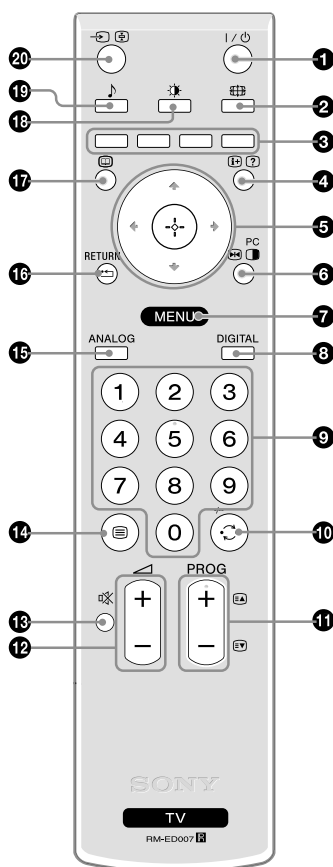

- 1** – **Pohotovostní režim televizoru**
Dočasně vypíná televizor a zapíná jej z pohotovostního režimu.
- 2** – **Režim obrazovky (strana 14)**
- 3** **Barevná tlačítka**
 - V digitálním režimu (strana 15, 17): Pro výběr možností v dolní části nabídek Oblíbené a Digitální EPG.
 - V režimu teletextu (strana 14): Pro používání s funkcí Fastext.
- 4** – **Informace/Zobrazit skrytý text**
 - V digitálním režimu: Zobrazení stručných informací o právě sledovaném programu.
 - V analogovém režimu: Zobrazení informací jako např. číslo aktuálního kanálu a režim obrazovky.
 - V režimu teletextu (strana 14): Zobrazení skrytých informací (např. odpovědi na kvíz).
- 5** (strana 19)
- 6** **Pozastavení obrazu (strana 14)** / **PIP v režimu PC (strana 14)**
 - V režimu TV: Tato funkce umožňuje pozastavení televizního obrazu.
 - V režimu PC: Zobrazení malého okna s obrazem (PIP).
- 7** **MENU (strana 19)**
- 8** **DIGITAL – Digitální režim (strana 13)**
- 9** **Numerická tlačítka**
 - V režimu TV: Volba kanálů. U kanálů s číslem 10 a vyšším zadejte druhé číslo do dvou sekund.
 - V režimu teletextu: Pro zadání 3ciferných čísel stránek.
- 10** – **Předchozí kanál**
Přepnutí na naposledy sledovaný kanál (po dobu alespoň 5 sekund).
- 11** **PROG +/- (strana 13)**
 - V režimu TV: Zvolí další (+) nebo předchozí (-) kanál.
 - V režimu teletextu: Volba další (+) nebo předchozí (-) stránky.
- 12** – **Hlasitost**
- 13** – **Ztlumit zvuk (strana 13)**
- 14** – **Teletext (strana 14)**
- 15** **ANALOG – Analogový režim (strana 13)**
- 16** / **RETURN**
Návrat na předchozí obrazovku jakékoliv zobrazené nabídky.
- 17** – **EPG (Digitální elektronický programový průvodce) (strana 15)**
- 18** – **Režim obrazu (strana 20)**
- 19** – **Zvukové efekty (strana 21)**
- 20** – **Volba vstupu/Pozastavení textu**
 - V režimu TV (strana 18): Volba zdroje vstupního signálu ze zařízení připojeného ke vstupním konektorům televizoru.
 - V režimu teletextu (strana 14): Pozastavení zobrazení aktuální stránky.

Rada

Tlačítko PROG + a numerické tlačítko 5 mají dotykové body. Používejte tyto dotykové body jako pomůcku při ovládání televizoru.

Tlačítka a indikátory na televizoru

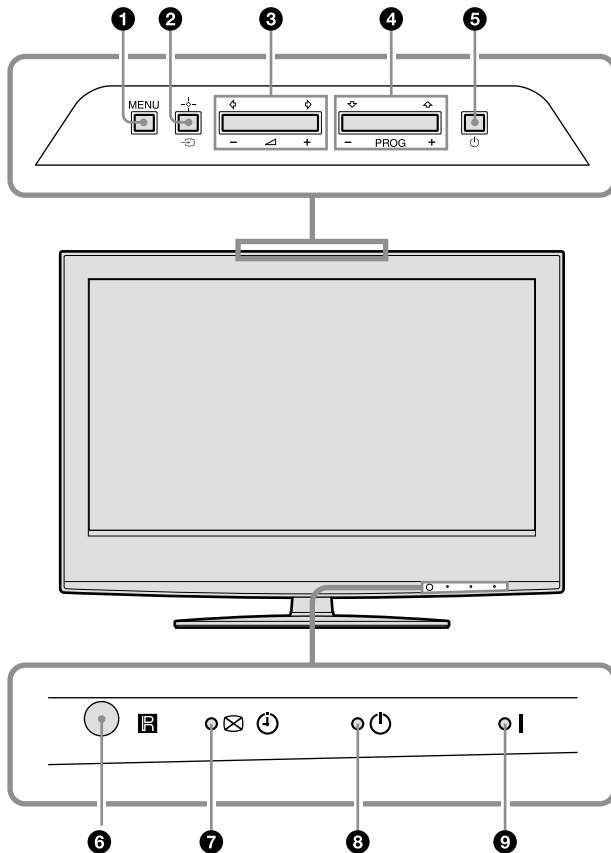



1 MENU (strana 19)



2 / - - Volba vstupu/OK

- V režimu TV (strana 18): Volba zdroje vstupního signálu ze zařízení připojeného ke vstupním konektorům televizoru.
- V nabídce TV: Volba nabídky nebo možnosti a potvrzení nastavení.

3 +/- /

- Zvýšení (+) nebo snížení (-) hlasitosti.
- V nabídce TV: Přecházení mezi volbami doleva () nebo doprava ()

4 PROG +/- / /

- V režimu TV: Zvolí další (+) nebo předchozí (-) kanál.
- V nabídce TV: Přecházení mezi možnostmi nahoru () nebo dolů ()

5 - Napájení

Pro zapnutí nebo vypnutí televizoru.

Poznámka:

Pro úplné odpojení televizoru od síťového napětí vytáhněte zástrčku síťového napájecího kabelu ze síťové zásuvky.

6 Senzor dálkového ovládání

7 - Indikátor vypnutého obrazu/časovače

- Jakmile vypnete obraz, rozsvítí se zeleně (strana 23).
- Po nastavení časovače se rozsvítí oranžově (strana 24).
- Při spuštění digitálního záznamu v pohotovostním režimu se rozsvítí červeně.

8 - Indikátor pohotovostního režimu

Je-li televizor v pohotovostním režimu, svítí tento indikátor červeně.

9 I - Indikátor napájení

Po zapnutí televizoru se rozsvítí zeleně.

Sledování televizního vysílání

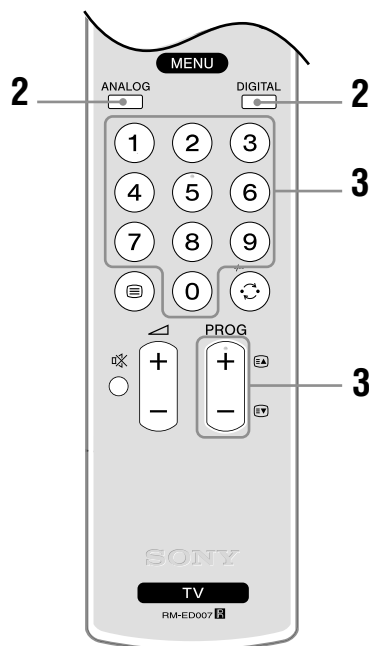
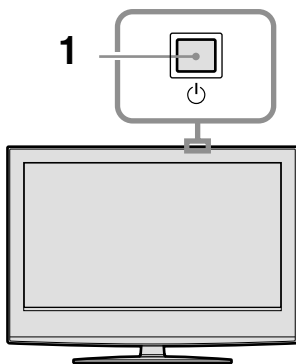

- 1** Zapněte televizor stiskem tlačítka na horní straně televizoru.
Pokud je televizor v pohotovostním režimu (indikátor pohotovostního režimu na televizoru (vpředu) svítí červeně), stiskněte na dálkovém ovladači pro zapnutí televizoru.
- 2** Stiskněte DIGITAL pro přepnutí na digitální režim nebo ANALOG pro přepnutí na analogový režim.
Dostupnost kanálů závisí na režimu.

- 3** Použijte numerická tlačítka nebo PROG +/- pro volbu TV kanálu.
Pro volbu čísel kanálů 10 a vyšších pomocí numerických tlačítek zadejte druhou a třetí číslici během 2 sekund.
Výběr digitálního kanálu pomocí digitálního elektronického programového průvodce (EPG) - viz strana 15.

V digitálním režimu



Krátce se zobrazí pruh s informacemi. Na pruhu mohou být zobrazeny následující ikony:

- : Rozhlasové vysílání
- : Kódovaný/Placený kanál
- : Dostupný vícejazyčný zvuk
- : Dostupné titulky
- : Dostupné titulky pro sluchově postižené
- : Doporučený minimální věk pro sledování aktuálního programu (od 4 do 18 let)
- : Rodičovský zámek
- : Probíhá záznam aktuálního programu

Další operace



Pro	Proveďte toto
Dočasné vypnutí televizoru (pohotovostní režim)	Stiskněte .
Zapnutí televizoru z pohotovostního režimu bez zvuku	Stiskněte . Stiskněte +/- pro nastavení úrovně hlasitosti.
Vypnutí televizoru	Stiskněte na televizoru (horní strana).
Přizpůsobení hlasitosti	Stiskněte + (zvýšení)/ - (snížení).
Ztlumení zvuku	Stiskněte . Dalším stisknutím tlačítka se tato funkce zruší.
Přístup k seznamu programů (pouze v analogovém režimu)	Stiskněte . Pro výběr analogového kanálu stiskněte / a pak . Pro přístup k seznamu vstupních signálů - viz strana 18.



Přístup ke službě Teletext

Stiskněte . Po každém stisknutí  se údaje zobrazené na obrazovce změní takto:

Teletext → Teletext přes televizní obraz (režim mix)
→ Žádný teletext (ukončení služby teletextu)

Pro výběr stránky použijte numerická tlačítka nebo PROG +/-.

Chcete-li stránku pozastavit, stiskněte tlačítko / .











Chcete-li zobrazit skryté informace, stiskněte tlačítko / .

Rady

- Zajistěte, aby televize přijímala dobrý signál, protože v opačném případě se mohou objevit v textu chyby.
- Službu teletext vysílá většina televizních kanálů. Chcete-li získat informace o používání této služby, vyberte indexovou stránku (obvykle stránka 100).
- Jestliže se ve spodní části stránky teletextu zobrazí 4 barevná tlačítka, je k dispozici služba Fastext. Fastext umožňuje snadný a rychlý přístup ke stránkám. Pro přístup k vybrané stránce stiskněte tlačítko příslušné barvy.

Pozastavení obrazu

Tato funkce umožňuje pozastavení televizního obrazu (pokud si například potřebujete poznačit telefonní číslo nebo podobně).









- 1 Stiskněte   na dálkovém ovladači.
- 2 Stiskněte / / /  pro nastavení polohy okna.
- 3 Stiskněte   pro zrušení okna.
- 4 Dalším stiskem   se vrátíte do normálního televizního režimu.

Rada

Není dostupné pro  AV3,  AV5 a  AV6.

PIP v režimu PC (Obraz v obraze)

V režimu PC se v malém okně zobrazuje obraz z naposledy vybraného kanálu.

- 1 Stiskněte   na dálkovém ovladači.
- 2 Stiskněte / / /  pro nastavení polohy okna.
- 3 Stiskněte   pro zrušení.

Rada

Reprodukovaný zvuk patří k malému obrazu.

Pro manuální změnu režimu obrazovky tak, aby odpovídal vysílání

Opakovaným stiskem  vyberte režim Smart, 4:3, Širokoúhlý, Zoom nebo 14:9.

Smart*

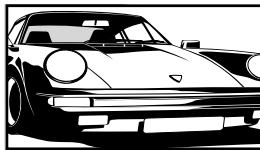

Zobrazuje běžné vysílání 4:3 s efektem imitace širokoúhlého obrazu. Obraz s poměrem stran 4:3 je roztažen tak, aby zaplnil obrazovku.

4:3

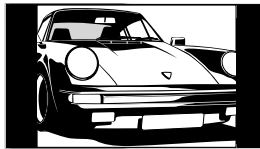

Zobrazuje běžné vysílání 4:3 (např. televizor bez širokoúhlé obrazovky) ve správných rozměrech.

Širokoúhlý

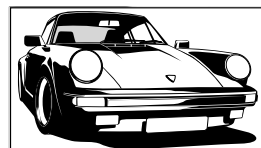

Zobrazuje širokoúhlé vysílání (16:9) ve správném poměru.

Zoom*

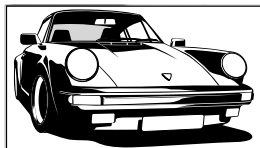

Zobrazuje vysílání ve filmovém formátu (formát letter box) ve správném poměru.

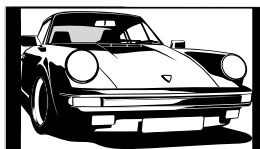

14:9*



Zobrazuje vysílání s poměrem stran obrazu 14:9 ve správných rozměrech. Výsledkem je zobrazení černých okrajových ploch na obrazovce.

* Horní a dolní části obrazu mohou být odříznuty.

Rady

- Případně můžete nastavit položku „Auto Formát“ na „Zap“. Televizor automaticky zvolí nejlepší režim odpovídající vysílání (strana 23).
- Při výběru možnosti Smart, 14:9 nebo Zoom můžete přizpůsobit polohu obrazu. Stiskněte /  pro posunutí obrazu nahoru nebo dolů (např. pro umožnění čtení titulků).

Kontrola Digitálního elektronického programového průvodce (EPG) DVB























Digitální elektronický programový průvodce

- 1 V digitálním režimu stiskněte  pro zobrazení Digitálního elektronického programového průvodce (EPG).
- 2 Proveďte požadované operace podle vyobrazení v následující tabulce.





























Poznámka

Informace o programu budou zobrazeny pouze v případě, že je televizní kanál vysílá.

Pro	Proveďte toto
Vypnutí EPG	Stiskněte  .
Procházení nabídkou EPG	Stiskněte  /  /  /  .
Sledování aktuálního programu	Stiskněte  , když je zvolený aktuální program.
Uspořádání informací o programech podle kategorií - Seznam kategorií	<ol style="list-style-type: none"> 1 Stiskněte modré tlačítko. 2 Stiskněte /// pro výběr kategorie. Název kategorie se zobrazí na straně. Jsou dostupné následující kategorie: „Oblíbené“: Obsahuje všechny kanály, které byly uloženy v seznamu Oblíbené (strana 17). „Všechny kategorie“: Obsahuje všechny dostupné kanály. „Zprávy“: Obsahuje všechny zpravodajské kanály. 3 Stiskněte . <p>Digitální elektronický programový průvodce (EPG) nyní zobrazuje pouze aktuální programy z vybrané kategorie.</p>
Nastavení programu pro záznam – Časovač záznamu	<ol style="list-style-type: none"> 1 Stiskněte /// pro výběr programu, který chcete zaznamenat. 2 Stiskněte . 3 Stiskněte / pro výběr položky „Časovač záznamu“. 4 Stiskněte  pro nastavení časovače televizoru a videorekordéru. Vedle informací o programu se objeví symbol . Indikátor  na televizoru (vpředu) se rozsvítí.

Poznámky

- Časovaný záznam na videorekordér můžete na televizoru nastavit pouze pro videorekordéry kompatibilní s funkcí Smartlink. Pokud váš videorekordér není kompatibilní s funkcí Smartlink, zobrazí se zpráva, která upozorňuje na to, že je potřeba nastavit časovač videorekordéru.
- Jakmile záznam začne, můžete přepnout televizor do pohotovostního režimu. Nevypínejte jej však úplně, protože by došlo ke zrušení záznamu.
- Pokud byl nastaven rodičovský zámek, zobrazí se zpráva s dotazem na zadání kódu PIN. Podrobnější informace najdete v kapitole „Parental Lock (Rodičovský zámek)” strana 29.

Pro	Provedte toto
Nastavení programu, který se automaticky zobrazí po zahájení jeho vysílání – Připomenutí	<ol style="list-style-type: none"> 1 Stiskněte /// pro výběr programu, který chcete zobrazit. 2 Stiskněte . 3 Stiskněte / pro výběr položky „Připomenutí“. 4 Stiskněte  pro automatické zobrazení vybraného programu po zahájení jeho vysílání. Vedle informací o programu se objeví symbol .
Nastavení času a data programu, který chcete zaznamenat — Ruční časovač záznamu	<p>Poznámka Pokud přepnete televizor do pohotovostního režimu, automaticky se zapne, jakmile se blíží spuštění programu.</p> <ol style="list-style-type: none"> 1 Stiskněte . 2 Stiskněte / pro výběr položky „Ruční časovač záznamu“, potom stiskněte . 3 Stiskněte / pro nastavení data, potom stiskněte . 4 Čas spuštění a zastavení nastavte stejně jako v kroku 3. 5 Stiskněte / pro výběr programu, potom stiskněte  pro nastavení časovače televizoru a videorekordéru. Vedle informací o programu se objeví symbol . Indikátor  na televizoru (vpředu) se rozsvítí. <p>Poznámky</p> <ul style="list-style-type: none"> • Časovaný záznam na videorekordér můžete na televizoru nastavit pouze pro videorekordéry kompatibilní s funkcí Smartlink. Pokud váš videorekordér není kompatibilní s funkcí Smartlink, zobrazí se zpráva, která upozorňuje na to, že je potřeba nastavit časovač videorekordéru. • Jakmile záznam začne, můžete přepnout televizor do pohotovostního režimu. Nevypínejte jej však úplně, protože by došlo ke zrušení záznamu. • Pokud byl nastaven rodičovský zámek, zobrazí se zpráva s dotazem na zadání kódu PIN. Podrobnější informace najdete v kapitole „Parental Lock (Rodičovský zámek)” strana 29.
Zrušení záznamu/připomenutí – Seznam časovačů	<ol style="list-style-type: none"> 1 Stiskněte . 2 Stiskněte / pro výběr položky „Seznam časovačů“. 3 Stiskněte / pro výběr programu, který chcete zrušit a pak stiskněte . <p>Zobrazí se zpráva potvrzující, že chcete zrušit program.</p> <ol style="list-style-type: none"> 4 Stiskněte  pro výběr položky „Ano“, potom stiskněte  pro potvrzení.

Rada

Digitálního elektronického programového průvodce (EPG) můžete rovněž zobrazit výběrem položky „Digitální EPG” v nabídce „MENU”.

Použití seznamu oblíbených programů DV3



Seznam Oblíbené

Funkce Oblíbené umožňuje vybrat program ze seznamu až 8 vámi určených kanálů. Zobrazení seznamu oblíbených - viz „Pohyb v nabídkách“ (strana 19).

Pro	Proveďte toto
První vytvoření seznamu Oblíbené	Po prvním výběru položky „Oblíbené digitální“ v nabídce „MENU“ se zobrazí zpráva s dotazem, zda chcete přidat kanály do seznamu oblíbených. 1 Stiskněte ⊕ pro výběr položky „Ano“. 2 Stiskněte ↑/↓ pro výběr kanálu, který chcete přidat. Pokud znáte číslo kanálu, můžete kanál vybrat přímo pomocí numerických tlačítek. 3 Stiskněte ⊕. Kanály, které jsou uloženy v seznamu Oblíbené, jsou označeny symbolem ♥.
Vypnutí seznamu Oblíbené	Stiskněte RETURN.
Zobrazení stručných informací o aktuálních programech	Stiskněte ⊕ při výběru kanálu. Dalším stisknutím tlačítka se tato funkce zruší.
Sledování kanálu	Stiskněte ⊕ při výběru kanálu.
Přidání nebo odstranění kanálů ze seznamu Oblíbené	1 Stiskněte modré tlačítko. Kanály, které jsou uloženy v seznamu Oblíbené, jsou označeny symbolem ♥. 2 Stiskněte ↑/↓ pro výběr kanálu, který chcete přidat nebo odstranit. Pokud znáte číslo kanálu, můžete kanál vybrat přímo pomocí numerických tlačítek. 3 Stiskněte ⊕. 4 Stiskněte modré tlačítko pro návrat do seznamu Oblíbené.
Odstranění všech kanálů ze seznamu oblíbených	1 Stiskněte modré tlačítko. 2 Stiskněte žluté tlačítko. Zobrazí se zpráva potvrzující, že chcete vymazat všechny kanály ze seznamu oblíbených. 3 Stiskněte ← pro výběr položky „Ano“, potom stiskněte ⊕ pro potvrzení.

Sledování obrazu z připojeného zařízení

Zapněte připojené zařízení a pak proveďte některou z následujících operací.



Pro zařízení připojené ke konektorům scart pomocí plně zapojeného 21pinového kabelu scart



Spusťte na připojeném zařízení přehrávání. Obraz z připojeného zařízení se zobrazí na obrazovce.



Pro automaticky laděný videorekordér (strana 4)

V analogovém režimu stiskněte PROG +/- nebo numerická tlačítka pro výběr video kanálu.





Pro ostatní připojená zařízení



Opakovaně mačkejte /, dokud se na obrazovce nezobrazí správný vstupní symbol (viz níže).







 AV1/ AV2:

Audio/video nebo vstupní signál RGB přes konektor scart / 1 nebo 2. Symbol  se zobrazí pouze tehdy, pokud byl připojen zdroj signálu RGB.



 AV3:

Komponentní vstupní signál prostřednictvím konektorů Y, Pb/Cb, Pr/Cr / 3 a vstupní audio signál prostřednictvím konektorů L, R / 3.

 AV4/S/ AV4:

Vstupní video signál prostřednictvím konektoru video  4 a vstupní audio signál prostřednictvím audio konektorů L (MONO), R  4. Symbol  se zobrazí pouze v případě, že bylo zařízení připojeno ke konektoru S-Video  4 namísto konektoru video  4 a vstupní signál S-Video je přiváděn prostřednictvím konektoru S-Video  4.

 5:

Vstupní signál RGB prostřednictvím konektorů PC  5 a vstupní audio signál prostřednictvím konektoru .

 AV6:

Digitální audio/video signál vstupuje prostřednictvím konektoru HDMI IN 6. Vstupní audio signál je analogový jen pokud bylo zařízení připojeno pomocí DVI a konektoru audio out.

Další operace

Pro	Proveďte toto
-----	---------------

Návrat k normálnímu provozu televizoru	Stiskněte DIGITAL nebo ANALOG.
--	--------------------------------

Pohyb v nabídkách

Nabídka „MENU“ vám umožňuje používat různé praktické funkce tohoto televizoru. Pomocí dálkového ovladače můžete snadno přepínat programy nebo zdroje externího signálu. Nastavení vašeho televizoru můžete rovněž snadno změnit pomocí „MENU“.

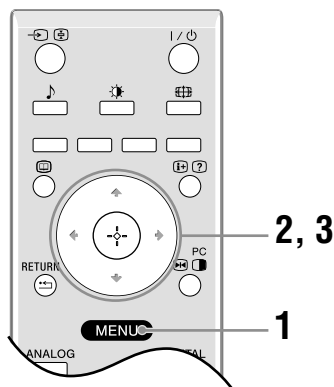

1 Pro zobrazení nabídky stiskněte MENU.



2 Stiskem / vyberte možnost.

3 Stiskněte pro potvrzení vybrané možnosti.
Pro ukončení zobrazení nabídky stiskněte MENU.

Nabídka	Popis
Oblíbené digitální (pouze v digitálním režimu)	Otevření seznamu oblíbených programů. Podrobnější informace o nastavení najdete na straně 17.
Progr. nabídka (pouze v analogovém režimu)	Umožňuje výběr televizních programů ze seznamu názvů kanálů. • Pro sledování kanálu vyberte požadovaný kanál a stiskněte . • Označení programu názvem - viz strana 26.
Analogový (pouze v digitálním režimu)	Návrat k naposledy sledovanému analogovému kanálu.
Digitální (pouze v digitálním režimu)	Návrat k naposledy sledovanému digitálnímu kanálu.
Digitální EPG (pouze v digitálním režimu)	Spuštění digitálního elektronického programového průvodce (EPG). Podrobnější informace o nastavení - viz strana 15.
Externí vstupy	Výběr zařízení připojeného k vašemu televizoru. • Pro sledování obrazu z externího vstupu vyberte zdroj signálu a stiskněte . • Označení externího vstupu názvem - viz strana 25.
Nastavení	Otevření nabídky Nastavení, kde lze provést většinu pokročilých nastavení. Vyberte ikonu nabídky, možnost a pomocí /// proveďte požadované nastavení. Podrobnější informace o nastavení najdete na strana 20 až 29.

Nabídka Nastavení obrazu



V nabídce Obraz můžete vybrat níže uvedené možnosti. Výběr možnosti v nabídce „Nastavení“ - viz „Pohyb v nabídkách“ (strana 19).

Režim obrazu

Volba obrazového režimu.

- „Živý“: Pro zvýšení kontrastu a ostrosti obrazu.
- „Standardní“: Pro zobrazení obrazu standardních vlastností. Doporučeno pro domácí zábavu.
- „Personální“: Umožňuje uložit preferované nastavení.

Podsvícení

Nastavení jasu podsvícení.

Kontrast

Zvýšení nebo snížení kontrastu obrazu.

Jas

Zesvětlení nebo ztmavení obrazu.

Barevná sytost

Zvýšení nebo snížení intenzity barev.

Odstín

Zvýšení nebo snížení zelených barevných odstínů.

Rada

Položku „Odstín“ lze nastavit pouze pro barevný signál NTSC (např. videokazety z USA).

Ostrost

Zostření nebo zjemnění obrazu.

Barevná teplota

Nastavení bílé barvy v obrazu.

- „Studená“: Dodává bílým barvám modrý odstín.
- „Neutrální“: Dodává bílým barvám neutrální odstín.
- „Teplá“: Dodává bílým barvám červený odstín.

Rada

Položku „Teplá“ lze vybrat jen tehdy, když jste položku „Režim obrazu“ nastavili na „Personální“.

Reset

Reset všech nastavení obrazu s výjimkou „Režim obrazu“ na výchozí tovární hodnoty.

Redukce šumu

Snižuje obrazový šum (zrnění) při slabém signálu vysílače.

- „Auto“: Automaticky snižuje obrazový šum.
- „Vysoká/Střední/Nízká“: Změna účinku redukce šumu.

Nabídka Nastavení zvuku



V nabídce Zvuk můžete vybrat níže uvedené možnosti. Výběr možností v nabídce „Nastavení“ - viz „Pohyb v nabídkách“ (strana 19).

Sound Effect

Výběr režimu zvuku.

- „Standardní“: Zlepšení čistoty, detailů a podání zvuku použitím systému „BBE High definition Sound System“.
- „Dynamický“: Zvýraznění čistoty a podání zvuku pro zajištění lepší srozumitelnosti a hudebního realismu díky použití systému „BBE High Definition Sound System“.
- „BBE ViVA“: Režimu zvuku BBE ViVA vytváří hudebně přesný přirozený trojrozměrný obraz s Hi-Fi zvukem. Čistota zvuku je vylepšena funkcí BBE, při které je šířka, hloubka a výška zvukového obrazu rozšířena patentovaným trojrozměrným zvukovým procesem BBE. Zvuk BBE ViVA je kompatibilní se všemi televizními programy včetně zpráv, hudebních pořadů, dramát, filmů, sportovních přenosů a elektronických her.
- „Dolby Virtual“: Reproduktory televizoru se používají pro simulaci prostorových efektů vytvářených vícekanálovým systémem.
- „Vyp“: Nevýrazná odezva.

Rady

- Zvukové efekty můžete změnit opakovaným stiskem tlačítka \downarrow .
- Pokud nastavíte „Automatická hlasitost“ na „Zap“, změní se nastavení „Dolby Virtual“ na „Přirozený“.

Výšky

Nastavení zvuků vysokých kmitočtů.

Hloubky

Nastavení zvuků nízkých kmitočtů.

Vyvážení

Vyvážení levého nebo pravého reproduktoru.

Reset

Obnovení výchozího nastavení všech položek nabídky nastavení zvuku.

Duální zvuk

Výběr zvuku z reproduktoru u stereofonního nebo dvojjazyčného vysílání.

- „Stereo“, „Mono“: Pro stereofonní vysílání.
- „A“/„B“/„Mono“: Pro dvojjazyčné vysílání: pro výběr zvukového kanálu 1 zvolte „A“, pro výběr zvukového kanálu 2 zvolte „B“, nebo pro výběr mono kanálu (pokud je k dispozici) zvolte „Mono“.

Rada

Pro sledování programu z připojeného zařízení nastavte položku „Duální zvuk“ na „Stereo“, „A“ nebo „B“.

Automatická hlasitost

Udržuje konstantní úroveň hlasitosti i tehdy, když se objeví změny úrovně zvuku (např. reklamy mají tendenci být hlasitější než programy).

TV reproduktory

Tato možnost umožňuje vypnout reproduktory televizoru a to např. proto, abyste mohli poslouchat zvuk z externího audio zařízení připojeného k televizoru.

- „Zap“: zvuk je reprodukován prostřednictvím reproduktorů televizoru.
- „Dočasně vypnuté“: reproduktory televizoru jsou dočasně vypnuté, aby bylo možno poslouchat zvuk z externího audio zařízení.
- „Trvale vypnuté“: reproduktory televizoru jsou trvale vypnuté, aby bylo možno poslouchat zvuk z externího audio zařízení.

Rady

- Pro opětovné zapnutí reproduktorů televizoru změňte nastavenou hodnotu na zapnuto.
 - Po vypnutí televizoru se možnost „Dočasně vypnuté“ automaticky nastaví zpět na hodnotu „Zap“.
 - Možnosti „Nastavení zvuku“ nejsou dostupné v případě, že vyberete „Dočasně vypnuté“ nebo „Trvale vypnuté“.
-

Nabídka Funkce



V nabídce Funkce můžete vybírat níže uvedené možnosti. Výběr položek v nabídce „Nastavení“ - viz „Pohyb v nabídkách“ (strana 19).

Nastavení obrazovky

Změna formátu zobrazení.

- „Auto formát“: Automatická změna formátu zobrazení podle vysílaného signálu.
- „Formát obrazovky“: Podrobné informace o formátu obrazovky - viz strana 14.
- „Výška obrazu“: Upravuje výšku obrazu při nastavení formátu obrazovky na Smart.

Rady



- I když položku „Auto formát“ nastavíte na hodnotu „Zap“ nebo „Vyp“, můžete vždy změnit formát zobrazení opakovaným stiskem tlačítka .
- „Auto formát“ je k dispozici pouze pro signály PAL a SECAM.



Spořič energie

Nastavení režimu spořiče energie pro snížení příkonu televizoru.

- „Standardní“: Výchozí nastavení.
- „Redukovaný“: Redukuje spotřebu energie televizoru.
- „Vypnutý obraz“: Vypíná obraz. I při vypnutém obrazu můžete poslouchat zvuk.

AV2 výstup



Nastavuje signál tak, aby vycházel z konektoru označeného  na zadní straně televizoru. Pokud připojíte videorekordér ke konektoru , můžete provádět záznam ze zařízení připojeného k jiným konektorům televizoru.

- „TV“: Výstup televizního vysílání.
- „Auto“: Výstup signálu odpovídajícího právě sledovanému obsahu obrazovky. Není k dispozici pro ,  a .

RGB centrování

Nastavení horizontální polohy obrazu tak, aby byl obraz ve středu obrazovky.

Rada

Tato možnost je dostupná pouze tehdy, když je ke konektorům Scart  nebo  na zadní straně televizoru připojen zdroj signálu RGB.

Nastavení PC

Prizpůsobení obrazovky televizoru jako PC monitoru.

Rada

Tato možnost je dostupná pouze v režimu PC.

- „Fáze“: Pro nastavení obrazovky, pokud je část zobrazovaného textu nebo obrázku nejasná.
- „Rozteč bodů“: Horizontální roztažení nebo smrštění velikosti obrazovky.
- „Hor. centrování“: Posunutí obrazovky vlevo nebo vpravo.
- „Vert. řádky“: Opravuje obrazové řádky při sledování vstupního RGB signálu z konektoru PC .
- „Spořič energie“: Přepnutí do pohotovostního režimu, pokud není přijímán žádný signál z PC.
- „Reset“: Obnova výchozího nastavení.

Časovač

Nastavení časovače pro zapnutí/vypnutí televizoru.

• Časovač vypnutí

Nastavení časového intervalu, po jehož uplynutí se televizor automaticky přepne do pohotovostního režimu.

Pokud je aktivována položka Časovač vypnutí, svítí indikátor  (časovač) na televizoru (vpředu) oranžově.

Rady

- Pokud televizor vypnete a znovu zapnete, položka „Časovač vypnutí“ se znovu nastaví na „Vyp“.
- Jednu minutu před přepnutím televizoru do pohotovostního režimu se na obrazovce zobrazí nápis „Časovač vypnutí brzy vypne televizor“

• Nastavení hodin

Ruční nastavení hodin. Při příjmu digitálních kanálů nelze hodiny nastavit ručně, protože se nastaví podle časového kódu vysílaného signálu.

• Timer

Nastavení časovače pro zapnutí/vypnutí televizoru.

„Režim časovače“: Výběr požadované periody.

„Čas zapnutí“: Nastavení času zapnutí televizoru.

„Čas vypnutí“: Nastavení času vypnutí televizoru.

Nabídka Nastavení



V nabídce Nastavení můžete nastavit níže uvedené položky. Výběr položek v nabídce „Nastavení“ - viz „Pohyb v nabídkách“ (strana 19).

Automatický start

Spuštění „nabídky po prvním zapnutí“ pro volbu jazyka, země/oblasti a naladění všech dostupných digitálních a analogových kanálů. Obvykle nemusíte tuto operaci provádět, protože jazyk a země/oblast budou zvoleny a kanály již naladěny při první instalaci televizoru (strana 5, 6). Tato možnost však umožňuje tento proces opakovat (např. znovu naladit televizor po přestěhování nebo vyhledat nové kanály, které jejich provozovatelé zprovozili).

Jazyk

Vyberte jazyk, ve kterém se budou zobrazovat nabídky.

Země

Volba země/oblasti, kde svůj televizor používáte.

Rada

Pokud země/oblast, ve které budete televizor používat, není uvedena v seznamu, vyberte namísto země/oblasti položku „-“.

Automatické ladění

Naladí všechny dostupné analogové kanály.

Obvykle nemusíte provádět tuto operaci, protože kanály jsou již naladěny po první instalaci (strana 5, 6). Tato možnost však umožňuje tento proces opakovat (např. znovu naladit televizor po přestěhování nebo vyhledat nové kanály, které jejich provozovatelé zprovozili).

Třídění programů

Mění pořadí, ve kterém jsou v televizoru uloženy analogové kanály.

- 1 Stiskněte \uparrow/\downarrow pro výběr kanálu, který chcete přesunout na novou pozici a pak stiskněte \rightarrow .
- 2 Stiskněte \uparrow/\downarrow pro výběr nové pozice pro kanál a pak stiskněte \oplus .

AV předvolby

Přidání názvu k jakémukoli zařízení připojenému k bočním a zadním konektorům. Název se krátce zobrazí na obrazovce po výběru zařízení. Můžete přeskočit vstupní zdroj, který není připojen k žádnému zařízení.

- 1 Stiskněte \uparrow/\downarrow pro výběr požadovaného vstupního zdroje, potom stiskněte \oplus .
- 2 Stiskněte \uparrow/\downarrow pro výběr požadované možnosti, potom stiskněte \oplus .
 - AV1 (nebo AV2/ AV3/ AV4/ PC/ HDMI), VIDEO, DVD, CABLE, GAME, CAM, SAT: Pro přiřazení názvu připojenému zařízení se použije jeden z předem definovaných názvů.
 - „Změnit“: Vytvoření vlastního označení.
 - „Přeskočit“: Stisknete-li tlačítka \uparrow/\downarrow pro výběr zdroje vstupního signálu, přeskočí se zdroj signálu, který není připojen k žádnému zařízení.

Korekce zvuku

Nastavení nezávislé úrovně hlasitosti pro jednotlivá zařízení připojená k televizoru.

Ruční ladění

Před výběrem „Název”/„AFT”/„Audio filtr”/„Přeskočit”/„Dekodér” stiskněte \uparrow/\downarrow pro výběr čísla programu, který chcete upravit. Poté stiskněte \oplus .

• Systém/Kanál

Ruční nastavení programových kanálů na předvolby.

- 1 Stiskněte \uparrow/\downarrow pro výběr položky „Systém”, potom stiskněte \oplus .
- 2 Stiskněte \uparrow/\downarrow pro výběr jednoho z následujících televizních vysílacích systémů, potom stiskněte \leftarrow .
B/G: Pro západoevropské země/oblasti.
D/K: Pro východoevropské země/oblasti.
L: Pro Francii.
I: Pro Velkou Británii.

Poznámka

V závislosti na zemi/regionu vybraném pro položku „Země” (strana 5), nemusí být tato možnost dostupná.

- 3 Stiskněte \uparrow/\downarrow pro výběr položky „Kanál”, potom stiskněte \oplus .
- 4 Stiskněte \uparrow/\downarrow pro výběr položky „S” (pro kabelové kanály) nebo „C” (pro pozemní kanály), potom stiskněte \rightleftarrows .
- 5 Při ladění kanálů postupujte následujícím způsobem:

Pokud neznáte číslo kanálu (frekvenci)

Stiskněte \uparrow/\downarrow pro vyhledání nejbližšího dostupného kanálu. Po nalezení kanálu se vyhledávání zastaví. Pro pokračování ve vyhledávání stiskněte \uparrow/\downarrow .

Pokud znáte číslo kanálu (frekvenci)

Pomocí numerických tlačítek zadejte číslo kanálu požadovaného vysílání nebo číslo kanálu vašeho videorekordéru.

- 6 Stiskněte \oplus pro skok na položku „Potvrdit”, potom stiskněte \oplus .
- 7 Stiskněte \downarrow pro výběr položky „OK”, potom stiskněte \oplus .

Opakováním výše uvedeného postupu proved'te ruční naladění dalších kanálů.

• Název

Přiřadí vybranému kanálu název podle vašeho výběru o délce až 5 písmen nebo číslic. Jakmile je takový kanál zvolen, zobrazí se tento název krátce na obrazovce.

• AFT

Jemné ruční doladění vybraného čísla programu pro zlepšení kvality obrazu.

Jemné ladění můžete nastavit v rozsahu - 15 až + 15. Pokud je vybrána položka „Zap”, provede se jemné ladění automaticky.

• Audio filtr

Zlepšení zvuku jednotlivých kanálů v případě zkreslení u mono vysílání. Někdy může způsobit zkreslení zvuku nestandardní vysílací signál nebo občasné vypnutí zvuku během sledování monofonních programů.

Pokud jste nezjistili žádné zkreslení zvuku, doporučujeme, abyste tuto položku nechali nastavenou na „Vyp”.



Poznámky

- Stereo nebo duální zvuk nelze přijímat při nastavení „Nízký” nebo „Vysoký”.
- Položka „Audio filtr” není dostupná při nastavení položky „Systém” na „L”.

- **Přeskočit**

Když stisknete PROG +/- pro volbu kanálů, nevyužité analogové kanály se přeskočí. (Pomocí numerických tlačítek však můžete přeskočený kanál vždy vybrat.)

- **Dekodér**

Prohlížení a záznamy zakódovaného kanálu zvolte, když používáte dekodér připojený přímo ke konektoru scart  1, nebo konektoru scart  2 přes videorekordér.

- **Poznámka**

V závislosti na zemi/regionu vybraném pro položku „Země“ (strana 5), nemusí být tato možnost dostupná.

- **Potvrdit**

Uložení změn provedených v položce „Ruční ladění“.

Nabídka Nastavení digitální části DV3



V nabídce Nastavení digitální části lze měnit/nastavovat digitální parametry televizoru. Výběr položek v nabídce „Nastavení“ - viz „Pohyb v nabídkách“ (strana 19).

Digital Tuning (Digitální ladění)

Zobrazení nabídky „Digital Tuning“ (Digitální ladění).

• Digital Auto Tuning (Digitální automatické ladění)

Naladí všechny dostupné digitální kanály.

Obvykle nemusíte tuto operaci provádět, protože kanály jsou již naladěny po první instalaci televizoru (strana 5). Tato možnost však umožňuje tento proces opakovat (např. znovu naladit televizor po přestěhování nebo vyhledat nové kanály, které jejich provozovatelé zprovozňovali).

• Programme List Edit (Upravit nabídk. programů)

Odstranění všech nechtěných digitálních kanálů uložených v televizoru a změna pořadí digitálních kanálů uložených v televizoru.

- 1 Stiskněte \uparrow/\downarrow pro výběr kanálu, který chcete odstranit nebo přesunout na novou pozici.

Pokud znáte číslo kanálu (frekvenci)

Numerickými tlačítky zadejte třímístné číslo požadovaného programu.

- 2 Odstraňte nebo změňte pořadí digitálních kanálů následujícím způsobem:

Odstranění digitálního kanálu

Stiskněte \oplus . Zobrazí se zpráva, která vyžaduje potvrzení odstranění vybraného kanálu. Stiskněte \leftarrow pro výběr položky „Ano“, potom stiskněte \oplus .

Změna pořadí digitálních kanálů

Stiskněte \rightleftarrows , potom stiskněte \uparrow/\downarrow pro výběr nové pozice kanálu a stiskněte \leftarrow . Opakujte postup v krocích 1 a 2 pro další kanály, které chcete přesunout.

- 3 Stiskněte RETURN.

• Digital Manual Tuning (Digitální ruční ladění)

Ruční naladění digitálních kanálů.

- 1 Stiskněte numerická tlačítka pro výběr čísla kanálu, který chcete ručně naladit a pak stiskněte \uparrow/\downarrow pro naladění kanálu.
- 2 Jakmile jsou nalezeny dostupné kanály, stiskněte \uparrow/\downarrow pro výběr kanálu, který chcete uložit a pak stiskněte \oplus .
- 3 Stiskněte \uparrow/\downarrow pro výběr čísla programu, pod který chcete nový kanál uložit a pak stiskněte \oplus .

Opakujte výše uvedený postup pro ruční naladění dalších kanálů.

Digital Set-up (Nastavení digitální části)

Zobrazuje nabídku „Digital Set-up (Nastavení digitální části)”.

• **Nastavení titulků**

Zobrazení digitálních titulků na obrazovce.

Když je zvoleno „For Hard Of Hearing” (Pro nedoslýchavé), mohou být zobrazovány spolu s titulky různé vizuální pomocné informace (obsahují-li televizní kanály takové informace).

• **Subtitle Language (Jazyk titulků)**

Výběr jazyka, ve kterém jsou zobrazovány titulky.

• **Audio Language (Jazyk zvukového doprovodu)**

Výběr jazyka používaného pro zvuk programů. Některé digitální kanály mohou vysílat zvukový doprovod ve více jazycích.

• **Audio Type (Typ zvukového doprovodu)**

Zvýšení úrovně zvuku, pokud je vybrána položka „For Hard Of Hearing” (Pro nedoslýchavé).

• **Parental Lock (Rodičovský zámek)**

Nastavení věkového omezení pro programy. Programy, které překračují věkové omezení, mohou být sledovány pouze po zadání správného kódu PIN.

1 Stisknutím numerických tlačítek zadejte existující kód PIN.

Pokud jste ještě kód PIN nenastavili, zobrazí se okno pro zadání tohoto kódu.

Postupujte podle níže uvedených pokynů v odstavci „PIN Code (Kód PIN)”.

2 Stiskněte \uparrow/\downarrow pro výběr věkového omezení nebo vyberte “None (Žádný)” (pro neomezené sledování) a pak stiskněte \oplus .

3 Stiskněte RETURN.

• **PIN Code (Kód PIN)**

První nastavení kódu PIN nebo změna existujícího kódu.

1 Kód PIN zadejte následujícím způsobem:

Pokud jste kód PIN nastavili dříve

Stisknutím numerických tlačítek zadejte existující kód PIN.

Pokud jste ještě kód PIN nenastavili

Stisknutím numerických tlačítek zadejte výchozí nastavení kódu PIN - 9999.

2 Stisknutím numerických tlačítek zadejte nový kód PIN.

Objeví se zpráva, která vás informuje o přijetí nového kódu PIN.

3 Stiskněte RETURN.

Rada

Kód PIN 9999 je akceptován vždy.

• **Technical Set-up (Technické nastavení)**

Zobrazuje nabídku Technické nastavení.

„Auto Service Update” (Služba automatické aktualizace): Umožňuje televizoru detekovat a ukládat nové digitální služby, jakmile jsou dostupné.

„Software Download” (Stahování softwaru): Umožňuje televizoru automaticky přijímat aktualizace programového vybavení přes existující anténní připojení (jsou-li vydány). Sony doporučuje nastavit tuto položku vždy na „Zap”. Nepřejete-li si provádět aktualizaci, nastavte tuto možnost na “Vyp”.

„System Information” (Informace o systému): Zobrazuje aktuální verzi programového vybavení a úroveň signálu.

„Time Zone” (Časová zóna): Umožňuje volbu správného časového pásma pro vaši zemi.

• **CA Module Set-up (Nastavení CA modulu)**

Umožnění přístupu ke službě Pay Per View (platba za jedno shlédnutí pořadu) po pořízení kódovacího modulu Conditional Access Module (CAM) a karty pro sledování. Viz strana 30, kde najdete umístění slotu  (PCMCIA).

Připojení doplňkového zařízení

K televizoru lze připojit velké množství doplňkových zařízení. Připojovací kabely nejsou dodávány.

Připojení k televizoru (boční strana)

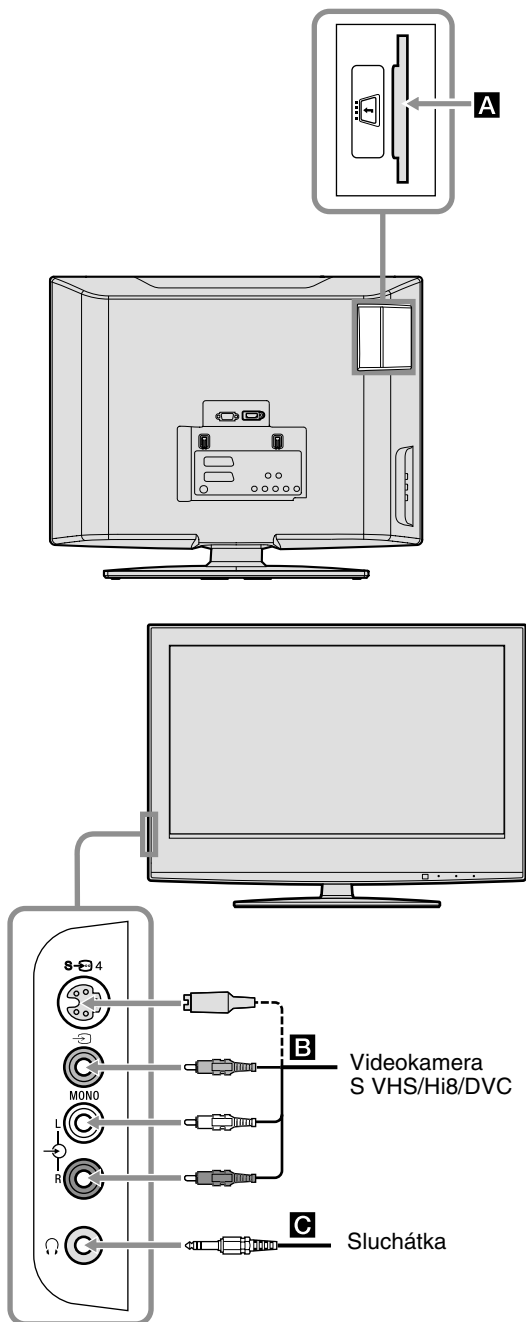

Pro připojení

Provedte toto

Modul CAM
(Conditional
Access Module -
Modul pro
podmíněný přístup)
A

Pro použití služby placené televize (Pay Per View).
Podrobnější informace najdete v dokumentaci k vašemu modulu CAM. Před použitím modulu CAM odstraňte ze slotu pro modul CAM gumový kryt. Před vložením modulu CAM do slotu CAM vypněte televizor. Pokud modul CAM nepoužíváte, doporučujeme opět nasadit kryt na slot pro modul CAM.

Videokamera S
VHS/Hi8/DVC
B

Provedte připojení ke konektoru S video nebo konektoru video a konektorům audio a . Aby se předešlo vzniku obrazového šumu, nepřipojujte videokameru ke konektoru video a konektoru S video současně. Připojujete-li mono zařízení, připojte jej ke konektoru L a nastavte „Dual Sound” na „A” (strana 21).

Sluchátka
C

Připojte ke konektoru pro poslech zvuku z televizoru přes sluchátka.

Připojení k televizoru (zadní strana)

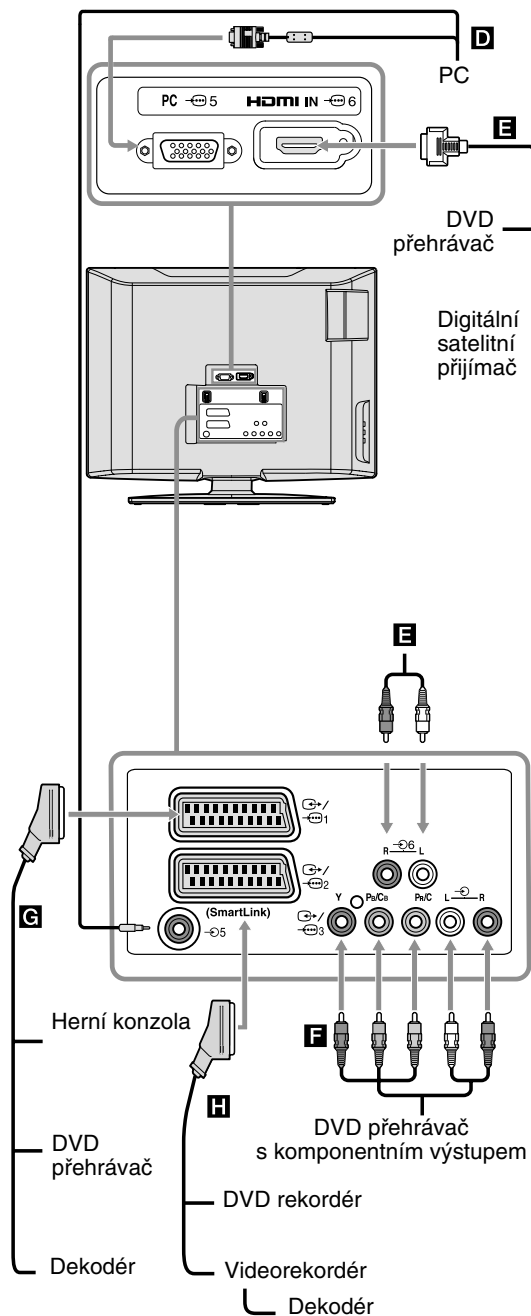

Pro připojení

Provedte toto

PC **D**

Připojte ke konektorům PC →5/ →6. Doporučuje se použití počítačového kabelu s feritovými jádry.

Digitální satelitní přijímač nebo DVD přehrávač **E**

Pokud je zařízení vybaveno konektorem HDMI, připojte jej ke konektoru HDMI IN 6. Digitální video a audio signály vstupují ze zařízení. Pokud má zařízení konektor DVI, připojte konektor DVI do konektoru HDMI IN 6 přes adaptér DVI - HDMI (není součástí příslušenství) a připojte audio výstupy zařízení do audio vstupů HDMI IN 6.

Poznámky

- Konektory HDMI podporují pouze následující video vstupy: 480i, 480p, 576i, 576p, 720p a 1080i. Pro připojení PC použijte prosím vstupní konektor PC.
- Použijte certifikovaný kabel HDMI s logem HDMI.

DVD přehrávač s komponentním výstupem **F**

Připojte do komponentního konektoru a audio konektorů →3.

Herní konzola, DVD přehrávač nebo dekodér **G**

Připojte ke konektoru scart →1. Když připojíte dekodér, je zakódovaný signál z televizního tuneru odeslán do dekodéru a poté z dekodéru vystupuje dekódovaný signál.

DVD rekordér nebo videorekordér podporující SmartLink **H**

Připojte ke konektoru scart →2. SmartLink je přímá linka mezi televizorem a videorekordérem/DVD rekordérem.

Technické údaje

Zobrazovací jednotka

Napájení:

220 – 240 V AC (střídavých), 50 Hz

Velikost obrazovky:

20 palců

Rozlišení zobrazení:

1 366 bodů (vodorovně) × 768 řádků (svisle)

Příkon (odběr):

max. 65 W

Příkon v pohotovostním režimu:

max. 1 W

Rozměry (š × v × h):

Přibl. 500 × 406 × 209 mm (se stojanem)

Přibl. 500 × 370 × 100 mm (bez stojanu)

Hmotnost:

Přibl. 8 kg (se stojanem)

Přibl. 7 kg (bez stojanu)

Systém panelu

Panel LCD (displej z tekutých krystalů)

Systém příjmu televizního vysílání

Analogový: Podle volby země/oblasti:

B/G/H, D/K, L, I

Digitální: DVB-T

Barevný/Video systém

Analogový: PAL, SECAM

NTSC 3.58, 4.43 (pouze vstup Video In)

Digitální: MPEG-2 MP@ML

Anténa

75 ohmů, konektor pro externí anténu VHF/UHF

Pokrytí kanálů

Analogový: VHF:	E2-E12
UHF:	E21-E69
CATV (kabelová TV):	S1-S20
HYPERBAND:	S21-S41
D/K:	R1-R12, R21-R69
L:	F2-F10, B-Q, F21-F69
I:	UHF B21-B69



Digitální: VHF/UHF

Referenční tabulka signálů PC vstupu



Signály	Horizontálně (pixely)	Vertikálně (řádky)	Horizontální frekvence (kHz)	Vertikální frekvence (Hz)	Norma
VGA	640	480	31,5	60	VGA
SVGA	800	600	37,9	60	Požadavky VESA
XGA	1 024	768	48,4	60	Požadavky VESA
WXGA	1 280	768	47,4	60	VESA
	1 280	768	47,8	60	VESA

- Vstup PC na tomto televizoru nepodporuje synchronizaci se zelenou složkou nebo kompozitní synchronizaci.
- Vstup PC na tomto televizoru nepodporuje prokládané signály.
- Vstup PC na tomto televizoru podporuje signály ve výše uvedené tabulce s vertikální frekvencí 60 Hz. Pro ostatní signály se zobrazí nápis „Není synchr.“.

Konektory

 /  1

Konektor Scart 21 pinů (norma CENELEC) včetně vstupu audio/video, vstupu RGB a výstupu TV audio/video.

 /  2 (SmartLink)

Konektor Scart 21 pinů (norma CENELEC) včetně vstupu audio/video, vstupu RGB, volitelného výstupu audio/video a rozhraní SmartLink.

 3

Podporované formáty: 1080i, 720p, 576p, 576i, 480p, 480i
 Y: 1 Vš-š, 75 ohmů, 0,3 V negativní synchronizace
 P_B/C_B: 0,7 Vš-š, 75 ohmů
 P_R/C_R: 0,7 Vš-š, 75 ohmů

 3

Vstup Audio (konektory phono)

500 mVrms

Impedance: 47 kiloohmů

 4 Vstup S video (4 piny mini DIN)

 4 Vstup Video (konektor phono)

 4 Vstup Audio (konektory phono)

Vstup PC  5 PC (15 Dsub) (viz strana 31)

G: 0,7 Vš-š, 75 ohmů, bez synchronizace se zelenou složkou

B: 0,7 Vš-š, 75 ohmů, bez synchronizace se zelenou složkou

R: 0,7 Vš-š, 75 ohmů, bez synchronizace se zelenou složkou

HD: 1-5 Vš-š

VD: 1-5 Vš-š

 Vstup 5 PC audio (konektor mini)

HDMI IN 6

Video: 1080i, 720p, 576p, 576i, 480p, 480i

Audio: 2 kanálová lineární PCM

32, 44,1 a 48 kHz, 16, 20 a 24 bitů,

nebo analogový vstup audio (konektory phono)

 Konektor pro připojení sluchátek

 Slot pro modul CAM (Conditional Access Module)

Zvukový výstup

5 W + 5 W (RMS - efektivní výkon)

Dodávané příslušenství

Viz "1: Kontrola příslušenství" na straně 4.



Design a technické údaje se mohou změnit bez předchozího upozornění.

Odstraňování problémů

Zkontrolujte, zda indikátor  (pohotovostní režim) bliká červeně.

Pokud bliká









Došlo k aktivaci autodiagnostické funkce.

- 1 Změřte dobu, po kterou indikátor  (pohotovostní režim) bliká a neblinká.
Indikátor například 2 sekundy bliká, na 1 sekundu přestane blikat a pak opět 2 sekundy bliká.
- 2 Stiskem tlačítka  na televizoru (na horní straně) televizor vypněte, odpojte síťový napájecí kabel a informujte prodejce nebo servisní středisko Sony o způsobu blikání indikátoru (doba trvání a interval).

Pokud neblinká

- 1 Zkontrolujte položky v níže uvedené tabulce.
- 2 Pokud problém stále přetrvává, nechte váš televizor opravit kvalifikovaným servisním pracovníkem.

Obraz

Problém	Příčina/Náprava
Nezobrazuje se žádný obraz (obrazovka je tmavá) a není slyšet žádný zvuk	<ul style="list-style-type: none">• Zkontrolujte správné připojení antény.• Připojte televizor k síti a stiskněte tlačítko  na televizoru (horní strana).• Pokud se indikátor  (pohotovostní režim) rozsvítí červeně, stiskněte .
Nezobrazuje se žádný obraz nebo nabídka ze zařízení připojeného ke konektorům Scart nebo konektoru HDMI IN	<ul style="list-style-type: none">• Zkontrolujte, zda je doplňkové zařízení zapnuto a mačkejte opakovaně / tak dlouho, dokud se na obrazovce nezobrazí správný vstupní symbol.• Zkontrolujte propojení mezi doplňkovým zařízením a televizorem.• Při připojování jakéhokoliv zařízení ke konektoru HDMI IN 6 nebo při změně rozlišení se na obrazovce mohou objevit na několik sekund blikající tečky. Probíhá dekódování signálu HDMI a neznamená to poruchu.
Zdvojený obraz nebo výskyt duchů	<ul style="list-style-type: none">• Zkontrolujte připojení antény/kabelu.• Zkontrolujte umístění a směr antény.
Na obrazovce se zobrazuje jen zrnění a šum	<ul style="list-style-type: none">• Zkontrolujte, zda není anténa zlomená nebo ohnutá.• Zkontrolujte, zda není anténa na konci své životnosti (3 - 5 let v normálním provozu, 1 - 2 roky při provozu na mořském pobřeží).
Zkreslený obraz (tečkované řádky nebo pruhy)	<ul style="list-style-type: none">• Umístěte televizor do větší vzdálenosti od zdrojů elektrického šumu (například automobily, motocykly, vysoušeče vlasů nebo doplňkové zařízení).• Při instalaci doplňkového zařízení ponechte určitý prostor mezi tímto zařízením a televizorem.• Ujistěte se, že je anténa připojena pomocí dodaného koaxiálního kabelu.• Přívodní kabel antény veďte ve větší vzdálenosti od ostatních připojovacích kabelů.
Šum obrazu při sledování televizního kanálu	<ul style="list-style-type: none">• Zvolte „Manual Programme Preset“ v nabídce „Nastavení“ a upravte nastavení „AFT“ (Automatické jemné ladění) pro získání lepšího příjmu obrazu (strana 26).
Na obrazovce se zobrazují drobné černé a nebo světlé body	<ul style="list-style-type: none">• Obraz na displeji je tvořen obrazovými body (pixely). Malé černé a nebo světlé body (pixely), které se vyskytují na obrazovce, nepředstavují závadu televizoru.
Programy se nezobrazují v barvě	<ul style="list-style-type: none">• Zvolte „Reset“ v nabídce „Picture“ pro návrat k výchozímu továrnímu nastavení (strana 20).
Při sledování signálu na konektorech Y, Pb/Cb, Pr/Cr  3 se nezobrazují žádné barvy nebo jsou zobrazené barvy nestejněměrné	<ul style="list-style-type: none">• Zkontrolujte připojení konektorů Y, Pb/Cb, Pr/Cr 3.• Ujistěte se, že jsou konektory Y, Pb/Cb, Pr/Cr 3 pevně usazeny v příslušných konektorech.

Zvuk

Problém	Příčina/Náprava
Obraz je v pořádku, chybí ale zvuk.	<ul style="list-style-type: none">• Stiskněte \triangleleft +/- nebo \otimes (Ztlumit).• Zkontrolujte, zda je položka „TV reproduktory” nastavena na „Zap” v nabídce „Nastavení zvuku” (strana 22).
Šum ve zvuku	<ul style="list-style-type: none">• Viz „Obrazový šum” - příčina/náprava na straně 33.

Kanály

Problém	Příčina/Náprava
Nelze zvolit požadovaný kanál	<ul style="list-style-type: none">• Přepněte mezi digitálním nebo analogovým režimem a zvolte požadovaný digitální/analogový kanál.
Některé kanály nemají obraz	<ul style="list-style-type: none">• Kódované/předplacené kanály. Předplaťte si službu placené televize (Pay Per View).• Kanál je používán pouze pro datové přenosy (neobsahuje obraz nebo zvuk).• Podrobnosti o vysílání získáte u poskytovatele.
Nezobrazují se digitální kanály	<ul style="list-style-type: none">• Zkontrolujte, zda je anténa připojena přímo k televizoru (nikoliv přes jiné zařízení).• Obraťte se na místní televizní službu, abyste zjistili, zda je ve vaší oblasti dostupné digitální vysílání.• Poříd'te si citlivější anténu.

Obecné

Problém	Příčina/Náprava
Televizor se automaticky vypíná (televizor se přepíná do pohotovostního režimu).	<ul style="list-style-type: none">• Zkontrolujte, zda není aktivována položka „Časovač vypnutí” nebo potvrďte nastavení „Čas vypnutí” (strana 24).• Pokud v režimu TV po dobu 10 minut nepřijmete žádný signál nebo neprovedete žádnou operaci, televizor se automaticky přepne do pohotovostního režimu.
Televizor se automaticky zapíná	<ul style="list-style-type: none">• Zkontrolujte, zda není aktivována položka „Časovač zapnutí” (strana 24).
Některé zdroje vstupního signálu nelze zvolit	<ul style="list-style-type: none">• Vyberte „AV předvolby” v nabídce „Nastavení” a zrušte funkci „Přeskočit” vstupního zdroje (strana 25).
Dálkový ovladač nefunguje	<ul style="list-style-type: none">• Vyměňte baterie.

Rejstřík

Číslice

14:9 14

4:3 14

A

AFT 26

Anténa, připojení 4

Audio filtr 26

Automatická hlasitost 21

Automatické ladění

analogové a digitální kanály 6

pouze analogové kanály 25

pouze digitální kanály 28

Automatický start 25

AV předvolby 25

AV2 výstup 23

B

Barevná sytost 20

Barevný tón 20

Baterie, vložení do dálkového ovladače 4

BBE 21

Č

Časovač 24

Časovaný záznam 15

D

Dálkový ovladač

vložení baterií 4

přehled 11

senzor 12

Digitální automatické ladění 28

Digitální ladění 28

Digitální ruční ladění 28

Dolby Virtual 21

Duální zvuk 21

E

EPG (Digitální elektronický programový průvodce) 15

F

Fasttext 14

H

Hloubky 21

I

Indikátor časovače (⌚) 12

Indikátor pohotovostního režimu (⏻) 12

Indikátor vypnutého obrazu (⊠) 12

Indikátor zapnutí (⏻) 12

J

Jas 20

Jazyk 5, 25

Jazyk titulků 29

Jazyk zvukového doprovodu 29

K

Kanály

automatické ladění 6

výběr 13

Přeskočit 27

Kód PIN 29

Kontrast 20

Korekce zvuku 25

N

Nabídka Funkce 23

Nabídka MENU 19

Nabídka Nastavení 25

Nabídka Nastavení digitální části 28

Nabídka Nastavení zvuku 21

Nabídka Obraz 20

Nastavení digitální části 29

Nastavení hodin 24

Nastavení modulu CA 29

Nastavení obrazovky 23

Nastavení PC 24

Nastavení titulků 29

O

Odstín 20

Ostrost 20

Označení 26

Označení přístrojů 25

P

PIP (Obraz v obraze) 14

Podsvícení 20

Potvrdit 27

Přeskočit 25, 27

Připojení

anténa/videorekordér 4

volitelné příslušenství 30

Připomenutí 16

R

Redukce šumu 20

Reproduktory televizoru 22

Reset

obraz 20

zvuk 21

Režim obrazovky 14

Režim obrazu 20

RGB centrování 23

Rodičovský zámek 29

Ruční časovaný záznam 16

Ruční ladění 26

S

Seznam časovačů 16

Seznam kategorií 15

Seznam oblíbených 17

Seznam programů 13

Seznam vstupních signálů 18

Sluchátka

připojení 30

Smart 14

Spořič energie 23

Š

Širokoúhlý 14

T

Technické nastavení 29

Technické údaje 32

Teletext 14

Třídění programů 25

Typ zvukového doprovodu 29

U

Úprava seznamu programů 28

V

Videorekordér

připojení 4

záznam 15

Vypínač napájení (⏻) 12

Výšky 21

Vyvážení 21

Z

Země 5, 25

Zoom 14

Zvuk 11

Zvukové efekty 21

<http://www.sony.net/>

Sony Corporation Printed in Czech Republic (EU)

CZ



Nakládání s nepotřebným elektrickým a elektronickým zařízením (platné v Evropské unii a dalších evropských státech uplatňujících oddělený systém sběru)

Tento symbol umístěný na výrobku nebo jeho balení upozorňuje, že by s výrobkem po ukončení jeho životnosti nemělo být nakládáno jako s běžným odpadem z domácnosti. Místo toho by měl být odložen do sběrného místa určeného k recyklaci elektronických výrobků a zařízení. Dodržením této instrukce zabráníte negativním dopadům na životní prostředí a zdraví lidí, které naopak může být ohroženo nesprávným nakládáním s výrobkem při jeho likvidaci. Recyklováním materiálů, z nichž je výrobek vyroben, pomůžete zachovat přírodní zdroje. Pro získání dalších informací o recyklaci tohoto výrobku kontaktujte prosím místní orgány státní správy, místní firmu zabezpečující likvidaci a sběr odpadů nebo prodejnu, v níž jste výrobek zakoupili.