

STR-DA5200ES

Guide til hurtig klargøring Pika-asennusopas

Sony Corporation © 2006

1: Installation af højttalerne/ 1: Kaiuttimien asentaminen

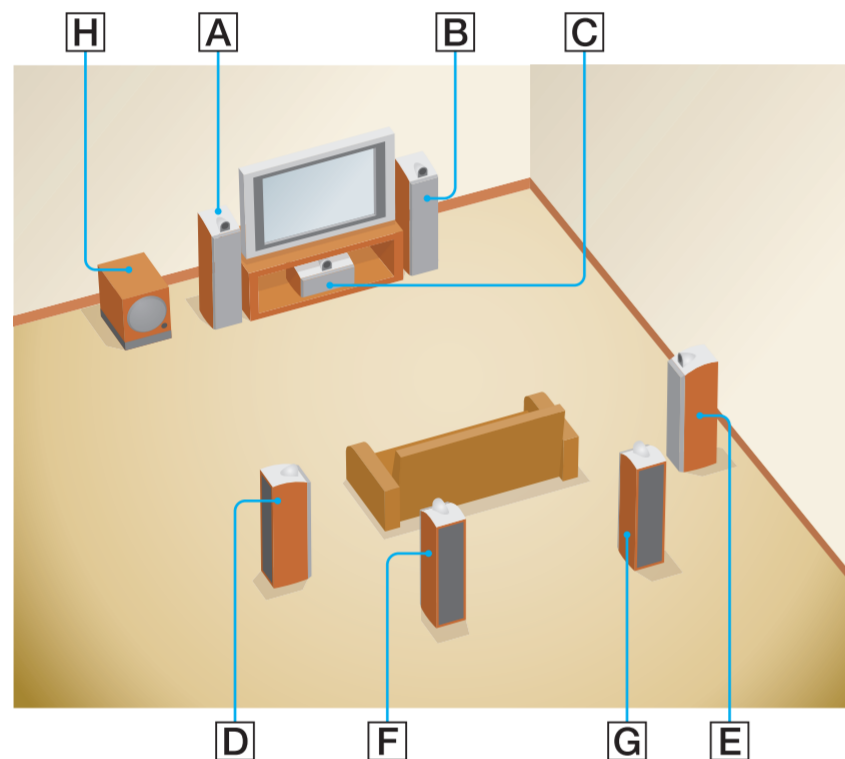

Dansk

Denne guide til hurtig klargøring beskriver, hvordan en Super Audio CD/CD-afspiller, en DVD-afspiller, en fjernsynsskærm, højttalere og en subwoofer tilsluttes, så du kan opnå multikanal-surroundlyd. Vi henviser til den brugsvejledning, som følger med receiveren, angående detaljer. Instruktionser forklares med illustrationer af model STR-DA5200ES.

1: Installation af højttalere

Illustrationerne herover viser et eksempel på konfiguration af et 7.1-kanals højttalersystem (syv højttalere og en subwoofer). Vi henviser til den brugsvejledning, som følger med receiveren, og den anden side af denne guide.

I illustrationerne i guiden angives højttalerne som [A] til og med [H].

- | | |
|-------------------------------|-----------------------------------|
| [A] Venstre fronthøjttaler | [E] Højre surroundhøjttaler |
| [B] Højre fronthøjttaler | [F] Venstre bagsurroundhøjttaler* |
| [C] Centerhøjttaler | [G] Højre bagsurroundhøjttaler* |
| [D] Venstre surroundhøjttaler | [H] Subwoofer |

* Bagsurroundhøjttalere (venstre/højre) kan anvendes med zone 2-operationen. Vi henviser til den brugsvejledning, som følger med receiveren.

2: Tilslutning af højttalere

Tilslut højttalerne i overensstemmelse med antallet og typen af dine højttalere.

Om højttalerledninger

- Anvend højttalerledninger, som passer til bredden af rummet.
- Hvis du henholder dig til farven eller afmærkningen på den højttalerledning, som skal sættes i plus (+) eller minus (-) stikket, kan du altid være sikker på, at ledningen tilsluttes korrekt og at der ikke byttes om på plus og minus.

2: Tilslutning af højttalerne/ 2: Kaiuttimien liittäminen

[A] [B]

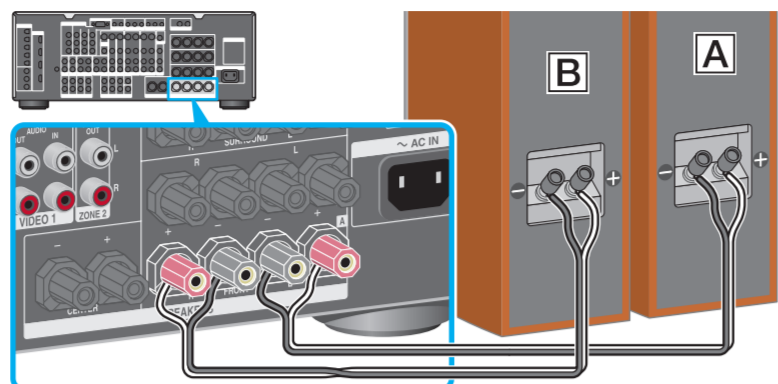

Højttalerledning (medfølger ikke)/
Kaiutinjohto (ei kuulu varusteisiin)

[C]

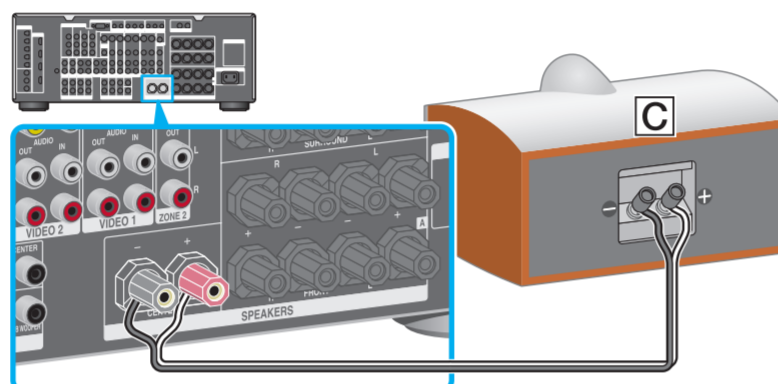

Højttalerledning (medfølger ikke)/
Kaiutinjohto (ei kuulu varusteisiin)

[D] [E]

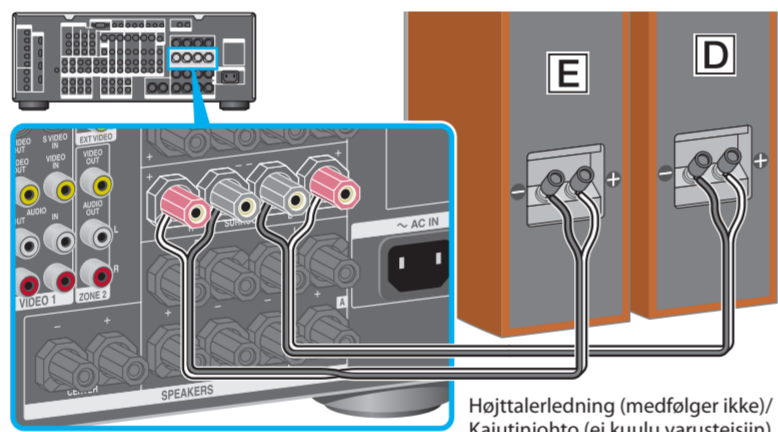

Højttalerledning (medfølger ikke)/
Kaiutinjohto (ei kuulu varusteisiin)

[F] [G]

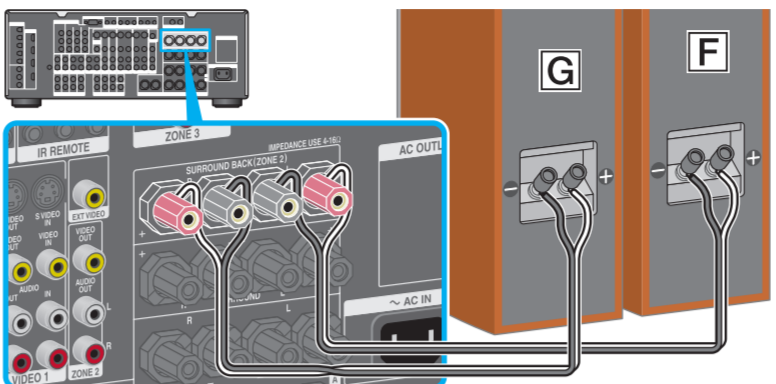

Højttalerledning (medfølger ikke)/
Kaiutinjohto (ei kuulu varusteisiin)

[H]

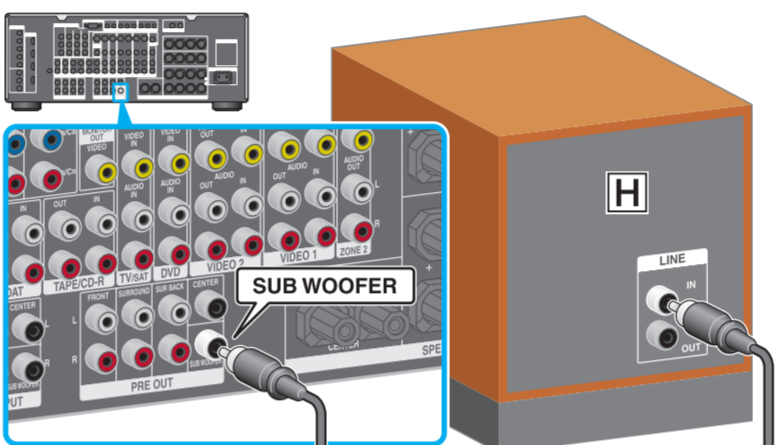

Lydkabel (medfølger ikke)/
Audiokaapeli (ei kuulu varusteisiin)

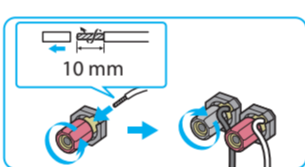

Om højttalerterminaler

- Forbind ⊕ terminalerne til ⊕ terminalerne på receiveren, og forbind ⊖ terminalerne til ⊖ terminalerne på receiveren.
- Vi henviser til illustrationen eller den brugsvejledning, som følger med receiveren, angående detaljer om tilslutning af højttalerledningerne.
- Drej låseknappen, indtil højttalerledningen er solidt forbundet.

Om SPEAKERS (OFF/A/B/A+B)-knappen

Det er muligt at vælge højttalersystem. Vi henviser til "8: Klargøring af højttalerne" i den brugsvejledning, som følger med receiveren, angående detaljer.

3: Tilslutning af andre apparater

Dette er et eksempel på, hvordan man tilslutter denne receiver og dine apparater. Vi henviser til trin 3 i "Klargøring" i den brugsvejledning, som følger med denne receiver, angående detaljer om andre tilslutninger og andre apparater.

Denne receiver er udstyret med en funktion til ændring af videosignaler. Vi henviser til "4b: Tilslutning af videoapparaterne" i den brugsvejledning, som følger med receiveren.

4: Sæt alle netledninger i forbindelse til sidst

Sæt den medfølgende netledning i AC IN-terminalen på receiveren, og sæt derefter netledningen i en stikkontakt i væggen.

Konfigurationen, formen og antallet af vekselstrømsudtag varierer, alt efter områdekoden. Vi henviser til "Tilslutning af netledning" i den brugsvejledning, som følger med receiveren.

Suomi

Tässä pika-asennusoppaassa selostetaan, kuinka Super Audio CD/CD-soitin, DVD-soitin, televisioruutu, kaiuttimet ja lisäbassokaiutin liitetään siten, että pääset nauttimaan monikanavaisesta surround-äänestä. Katso tarkemmat tiedot vastaanottimen mukana toimitetusta käyttöohjeesta. Ohjeisiin liittyvät kuvat esittävät mallia STR-DA5200ES.

1: Kaiuttimien asentaminen

Edellä olevat kuvat näyttävät esimerkin 7.1 -kanavaisesta kaiutinjärjestelmästä (seitsemän kaiutinta ja yksi lisäbassokaiutin). Katso ohjeet vastaanottimen mukana toimitetusta käyttöohjeesta ja tämän oppaan kääntöpuolelta.

Oppaan kuvissa kaiuttimet on merkitty [A]:sta [H]:hon.

- | | |
|----------------------------|---------------------------------|
| [A] Vasen etukaiutin | [E] Oikea surround-kaiutin |
| [B] Oikea etukaiutin | [F] Vasen surround-takakaiutin* |
| [C] Keskkikaiutin | [G] Oikea surround-takakaiutin* |
| [D] Vasen surround-kaiutin | [H] Lisäbassokaiutin |

* Surround-takakaiuttimet (vasen/oikea) sopivat yhteen 2. vyöhykkeen toimintojen kanssa. Katso ohjeet vastaanottimen mukana toimitetusta käyttöohjeesta.

2: Kaiuttimien liittäminen

Liitä kaiuttimet kaiutinten lukumäärän ja tyyppin mukaisesti.

Kaiutinjohtoista

- Käytä huoneen leveydelle sopivia kaiutinjohtoja.
- Kun päätät liittää kaiutinjohton värin tai merkinnän joko plus (+) tai miinus (-) -liittimeen, voit varmistua siitä, että johto tulee aina liitettyä oikein sekoittamatta plussaa ja miinusta.

3: Tilslutning af andre apparater/ 3: Muiden laitteiden liittäminen

Super Audio CD-afspiller/ Super Audio CD -soitin

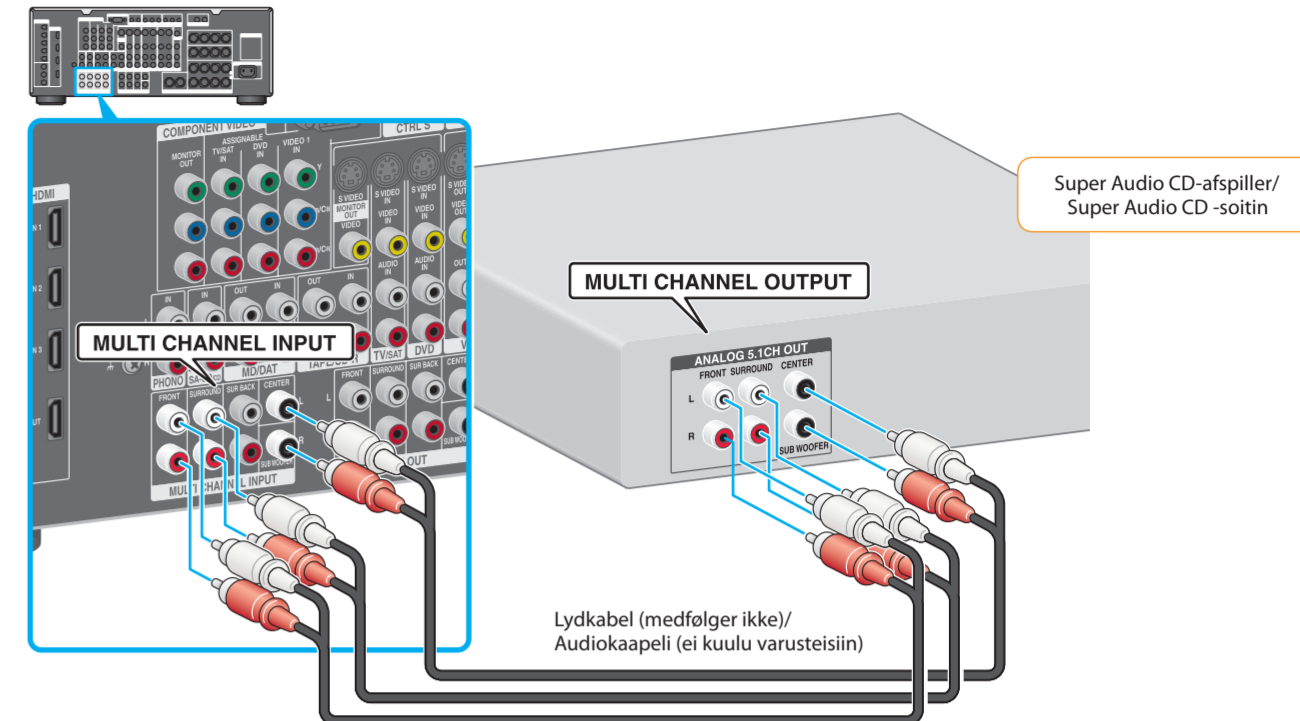

Super Audio CD-afspiller/
Super Audio CD -soitin

MULTI CHANNEL OUTPUT

ANALOG 5.1CH OUT

FRONT SURROUND CENTER SUB WOOFER

Lydkabel (medfølger ikke)/
Audiokaapeli (ei kuulu varusteisiin)

Videoapparater/ Videolaitteet

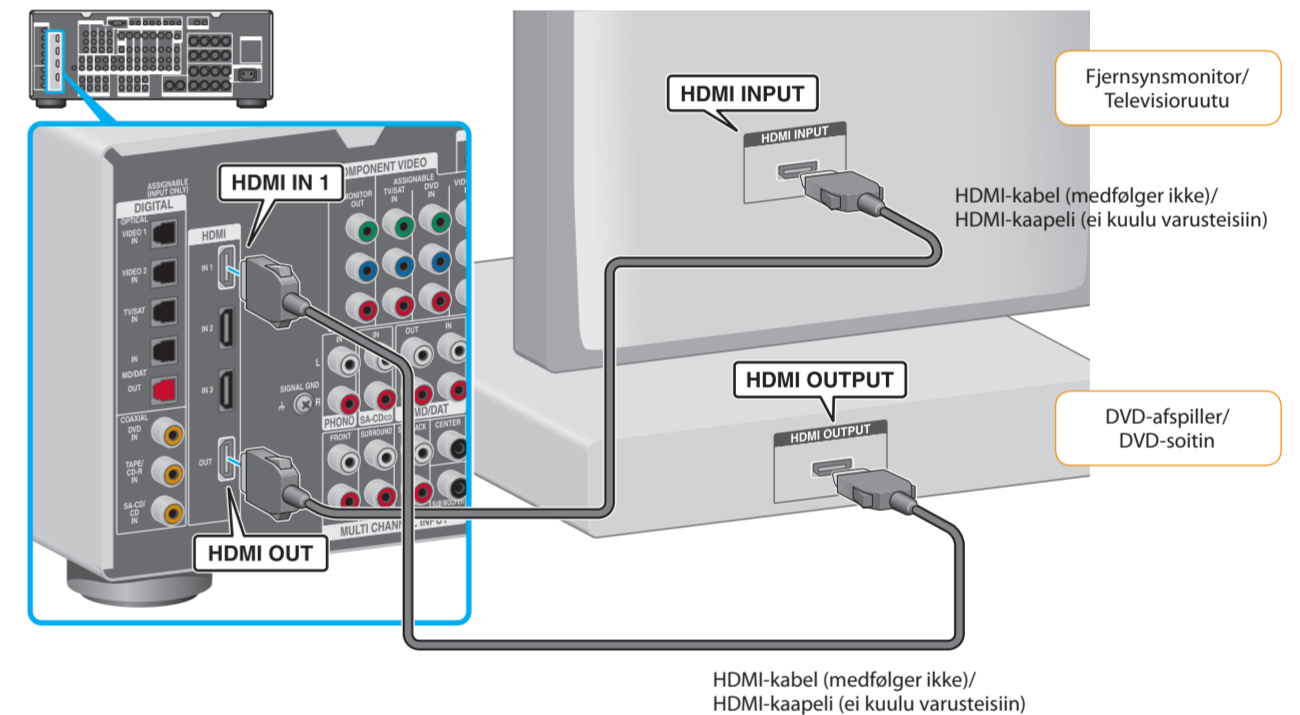

Fjernsynsmonitor/
Telesioruutu

HDMI INPUT

HDMI-kabel (medfølger ikke)/
HDMI-kaapeli (ei kuulu varusteisiin)

HDMI OUTPUT

HDMI OUTPUT

DVD-afspiller/
DVD-soitin

HDMI-kabel (medfølger ikke)/
HDMI-kaapeli (ei kuulu varusteisiin)

Kaiutinliittimet

- Liitä ⊕ -liittimet vastaanottimen ⊕ -liittimiin ja ⊖ -liittimet vastaanottimen ⊖ -liittimiin.
- Katso kaiutinjohtojen liittämisestä koskevat tarkemmat ohjeet kuvasta tai vastaanottimen mukana toimitetusta käyttöohjeesta.
- Käännä lukitusnappia, kunnes kaiutinjohto on kunnolla kiinni.

SPEAKERS (OFF/A/B/A+B) -kytkin

Kaiutinjärjestelmä voidaan valita. Katso tarkemmat ohjeet vastaanottimen mukana toimitetun käyttöohjeen kohdasta "8: Kaiuttimien asetusten valitseminen".

3: Muiden laitteiden liittäminen

Tämä on esimerkki siitä, kuinka tämä vastaanotin liitetään muihin laitteisiin. Katso muita liitäntöjä ja muita laitteita koskevat tarkemmat ohjeet vastaanottimen mukana toimitetun käyttöohjeen kohdan "Aloittaminen" vaiheesta 3.

Tässä vastaanotimessa on videosignaalin muuntotoiminto. Katso tarkemmat ohjeet vastaanottimen mukana toimitetun käyttöohjeen kohdasta "4b: Videolaitteisiin liittäminen".

4: Liitä kaikki virtajohtot viimeiseksi

Liitä varusteisiin kuuluva virtajohto vastaanottimen AC IN -liittimeen. Liitä sitten virtajohto pistorasiaan. Vaihtovirtaliittimien asettelu, muoto ja lukumäärä vaihtelevat aluekoodin mukaan. Katso tarkemmat ohjeet vastaanottimen mukana toimitetun käyttöohjeen kohdasta "Virtajohtojen liittäminen".

A

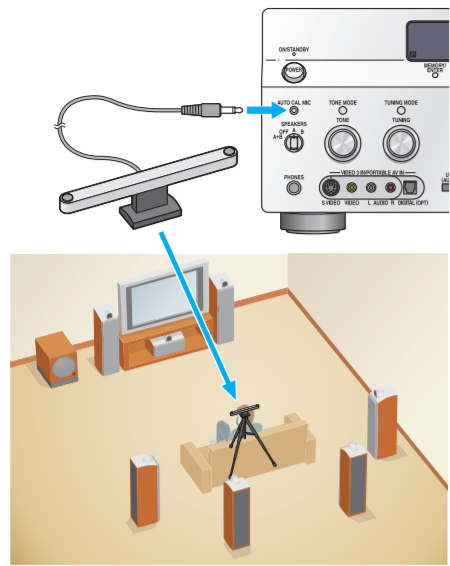

B

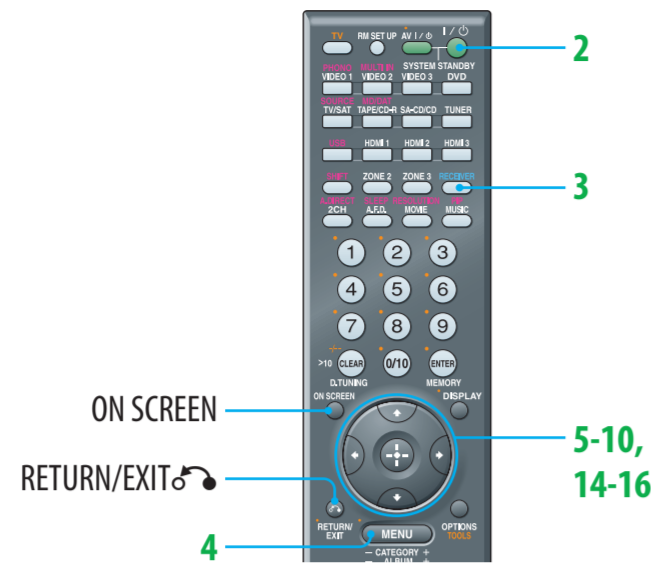

C

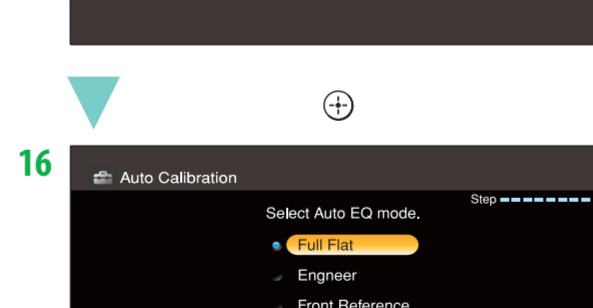
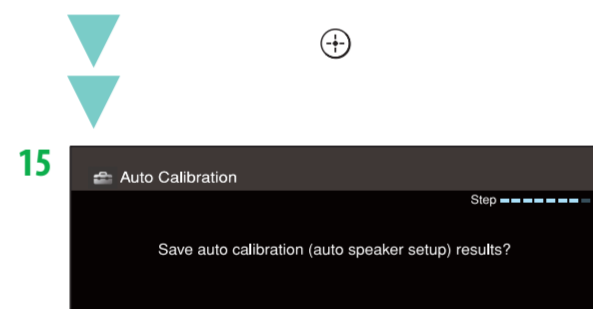
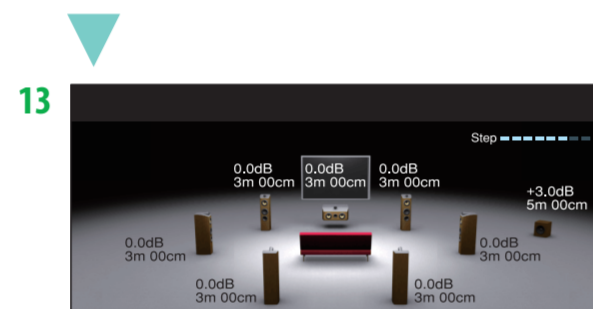
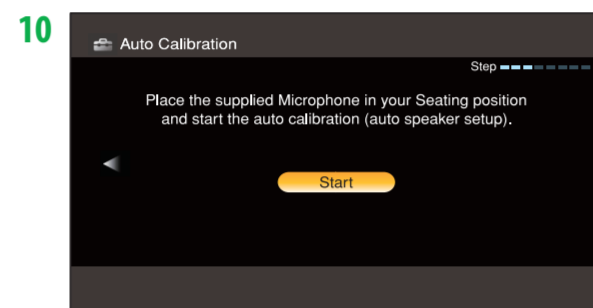
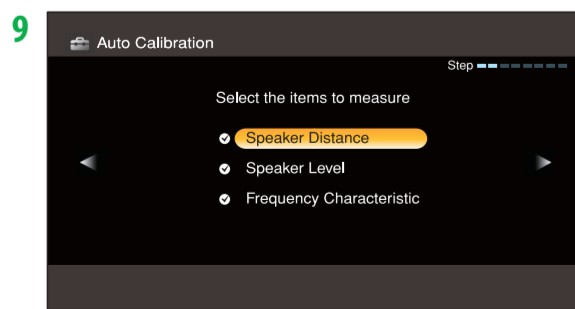
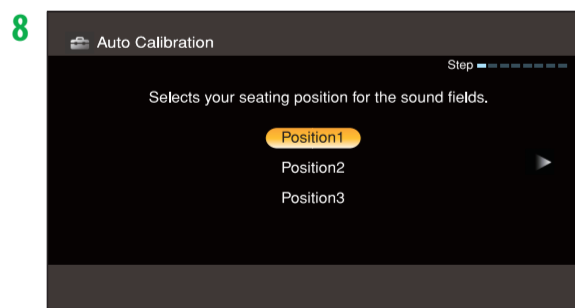
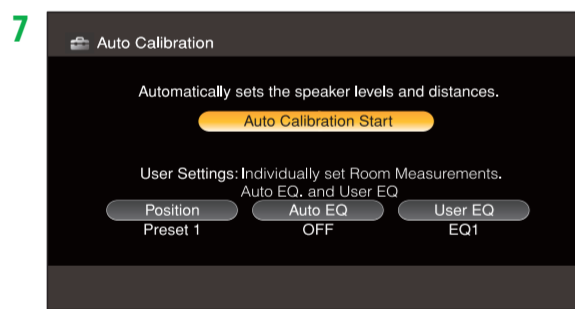
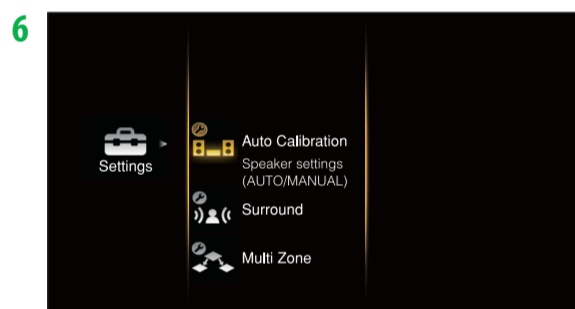

Dansk

Automatisk kalibrering af de rigtige indstillinger (AUTO CALIBRATION)

Højttalerne kan klargøres til automatisk at opnå den ønskede lyd fra alle de tilsluttede højttalere via anvendelse af den automatiske kalibreringsfunktion.

Inden du udfører automatisk kalibrering **A**

- Under kalibreringen vil lyden fra højttalerne være meget høj. Vær opmærksom på tilstedeværelsen af børn og tag hensyn til naboerne.
- Udfør den automatiske kalibrering på et stille sted, så du undgår støjvirkninger og opnår en mere præcis måling.
- Hvis der er nogen forhindringer i banen mellem optimeringsmikrofonen og højttalerne, kan kalibreringen ikke udføres på korrekt vis. Fjern alle forhindringer fra det område, hvor målingen udføres, for at undgå fejl i målingen.

1 Installer og tilslut højttalerne og fjernsynet.

Se forsiden angående detaljer.

2 Slut den medfølgende optimeringsmikrofon til AUTO CAL MIC-jackstikket.

AUTO CAL MIC-jackstikket anvendes kun til den medfølgende optimeringsmikrofon. Tilslut ikke andre mikrofoner. Dette kan betyde, at receiveren og mikrofonen lider skade.

3 Klargør optimeringsmikrofonen.

Anbring optimeringsmikrofonen ved din lytteposition. Anvend en skammel eller en trefod, så optimeringsmikrofonen forbliver i samme højde som dine ører. Anbring optimeringsmikrofonen således, at den venstre mikrofon vender mod den venstre fronthøjttaler, og den højre mikrofon vender mod den højre fronthøjttaler.

Angående klargøring af den aktive subwoofer

- Tænd for subwooferen og lydstyrken på forhånd, når en subwoofer er tilsluttet. Drej lydstyrkeknappen (VOLUME) til lige for midtpunktet.
- Hvis du tilslutter en subwoofer med en defleksionsfunktion, skal værdien indstilles til den maksimale værdi.
- Hvis du tilslutter en subwoofer med en automatisk standbyfunktion, skal denne funktion kobles fra (deaktiveret).

Udførelse af automatisk kalibrering **B C**

Den automatiske kalibreringsfunktion gør det muligt at måle følgende: Hvorvidt højttalere er tilsluttet eller ej, højttalernes polaritet, afstanden fra hver højttaler til din lytteposition, højttalervinklen, højttalerstørrelsen, højttalerniveauet og frekvenskarakteristikken.

1 Slut en fjernsynsskærm til denne receiver.

Vi henviser til "3: Tilslutning af skærmen for at vise menuer" i brugsvejledningen.

2 Tænd for receiveren og fjernsynet.

Ændr fjernsynsindgangen til denne receivers menuskærm.

3 Tryk på RECEIVER for at muliggøre betjening af receiveren.

Det er ikke nødvendigt at trykke på RECEIVER, hvis andre indgangsknapper ikke lyser.

4 Tryk på ON SCREEN.

Menulisten kommer frem på fjernsynsskærmen. Tryk på MENU, hvis menulisten ikke kommer frem på fjernsynsskærmen. Menuen kommer frem på fjernsynsskærmen, når "GUI ON" kommer frem på displayet.

5 Tryk gentagne gange på ↑/↓ for at vælge "Settings", og tryk derefter på → eller ⊕.

Indstillingsmenulisten (Settings) kommer frem på fjernsynsskærmen.

6 Tryk gentagne gange på ↑/↓ for at vælge "Auto Calibration", og tryk derefter på ⊕.

7 Tryk gentagne gange på ↑/↓ for at vælge "Auto Calibration Start", og tryk derefter på ⊕.

8 Tryk gentagne gange på ↑/↓ for at vælge Position, og tryk derefter på → eller ⊕.

Du kan registrere tre mønstre som position 1, 2 og 3, afhængigt af lyttepositionen, lytteomgivelserne og måleforholdene.

9 Tryk på →.

Tryk gentagne gange på ↑/↓ og ⊕ for at fjerne afkrydsningen for de poster, som du ikke vil måle.

- Speaker Distance
- Speaker Level
- Frequency Characteristic

10 Tryk på ⊕ for at vælge "Start".

11 Målingen begynder i løbet af fem sekunder.

12 Målingen begynder.

Måleprocessen varer cirka 30 sekunder. Vent indtil måleprocessen er fuldført.

13 Målingen er fuldført.

Når målingen er afsluttet, vil der lyde et bip, og måleresultatet vil komme frem på fjernsynsskærmen.

Tip

Den viste afstandsenhed for modeller til USA og Canada er fod. Afstandenheden for modeller til andre lande/områder end USA og Canada er meter. Brugen af afstandsenheden kan ændres i "Distance Unit" i Auto Calibration settings menuen.

14 Tryk på ⊕ for at vælge "Next".

15 Tryk gentagne gange på ←/→ for at vælge "Yes", og tryk derefter på ⊕.

16 Tryk gentagne gange på ↑/↓ for at vælge typen af automatisk kalibrering, og tryk derefter på ⊕.

Måleresultaterne gemmes.

| Parameter | Forklaring |
|-----------------|--|
| Full Flat | Gør målingen af frekvensen fra hver højttaler flad. |
| Engineer | Indstiller frekvensen til en, som modsvarer standarden for Sony-lytterum. |
| Front Reference | Indstiller karakteristikkene for alle højttalere, så den modsvarer fronthøjttalerkarakteristikken. |
| OFF | Deaktiverer den automatiske kalibrering. |

17 Tryk på RETURN/EXIT.

Skærmen til start af automatisk kalibrering kommer frem.

Hvis der kommer fejlkoder frem

Når "Auto calibration (auto speaker setup) complete, but an issue occurred. Confirm Issue?" kommer frem på fjernsynsskærmen i trin 14, kan du vælge, om du vil bekræfte advarslen ("Yes") eller ej ("No"). Følg anvisningerne på fjernsynsskærmen, hvis du vælger "Yes". For detaljer om advarsels- og fejlkoder henvises til "Meddelelsesliste efter automatisk kalibreringsmåling" i "9: Automatisk kalibrering af de rigtige indstillinger (AUTO CALIBRATION)" i brugsvejledningen.

Bemærk

Det er ikke muligt at måle højttalere med surroundhøjttalere og bagsurroundhøjttalere. Indstil denne værdi fra surroundpositionsindstillingerne i Auto Calibration.

Tips

- Størrelsen af en højttaler (LARGE/SMALL) bestemmes af den lave karakteristikk. Måleresultaterne kan variere, afhængigt af positionen af optimeringsmikrofonen og højttalernes samt rummets form. Det anbefales, at måleresultaterne følges. Disse indstillinger kan imidlertid ændres i Auto Calibration settings menuen. Gem først måleresultaterne og prøv derefter at ændre de ønskede indstillinger.
- Tryk på ⊕ på fjernbetjeningen, når "Please Press ENTER" kommer frem på fjernsynsskærmen.

Opsætning af andre apparater

Hvert enkelt apparat bør placeres sådan, at lyden kommer fra højttalere på korrekt vis, når du afspiller et tilsluttet apparat. Det følgende tilfælde beskriver Sony-apparater. Vi henviser til de brugsvejledninger, som følger med hvert enkelt apparat.

Sony Super Audio CD-afspiller

Vælg et passende afspilningsområde (multikanals eller 2-kanals). Lyden kommer muligvis kun fra fronthøjttaler L/R (venstre/højre), når 2-kanals lyd er valgt.

Sony DVD-afspiller

1 Vælg "AUDIO SETUP" på DVD-afspillerens indstillingsdisplay.

2 Sæt "AUDIO DRC" til "WIDE RANGE".

3 Sæt "DIGITAL OUT" til "ON".

4 Sæt "DOLBY DIGITAL" til "DOLBY DIGITAL".

5 Sæt "DTS" til "ON" eller "DTS". (Vælg indstilling, afhængigt af modellen)

Bemærk

Indstil lydformatet for afspilningsdisken, når du vil lytte til multikanallyd.

Efter indstillingen

Receiveren er nu klar til anvendelse. Vi henviser til den brugsvejledning, som følger med receiveren, angående detaljer.

Suomi

Asetusten kalibroiminen automaattisesti (AUTO CALIBRATION)

Voit säätää kaikkien kytkettyjen kaiuttimien asetukset automaattisesti oikeiksi käyttämällä automaattista kalibrointitoimintoa.

Ennen automaattisen kalibroinnin suorittamista **A**

- Kaiuttimista tulee hyvin voimakkaita ääniä kalibroinnin aikana. Ne voivat häiritä lapsiasi tai naapureitasi.
- Suorita automaattinen kalibrointi hiljaisessa ympäristössä, jotta kohina ei heikennä mittauksen tarkkuutta.
- Kalibroiminen ei onnistu, jos optimointimikrofonin ja kaiuttimien välissä on esteitä. Poista esteet mittausalueelta mittausrvirheiden välttämiseksi.

1 Asenna ja liitä kaiuttimet ja televisio.

Lisätietoja on etusivulla.

2 Kytke mukana toimitettu optimointimikrofonin AUTO CAL MIC-liittimeen.

AUTO CAL MIC-liitin on tarkoitettu vain toimitukseen kuuluvaa optimointimikrofonia varten. Älä liitä muuta mikrofonia. Vastaanotin ja mikrofonin voivat vahingoittua.

3 Aseta optimointimikrofoni paikalleen.

Sijoita optimointimikrofoni kuuntelupaikalle. Aseta optimointimikrofoni jakkaraalle tai jalustalle, jotta se sijoittuu samalle korkeudelle kuin korvasi. Sijoita optimointimikrofoni niin, että vasen mikrofon osoittaa vasenta etukäytäntä kohti ja oikea mikrofon oikeaa etukäytäntä kohti.

Aktiivisen lisäbassokaiuttimien asetusten valitseminen

- Kun lisäbassokaiutin on liitettynä, kytke lisäbassokaiuttimen virta ja nosta äänenvoimakkuutta etukäteen. Käännä VOLUME-nappi vähän ennen keskikohtaa.
- Jos lisäbassokaiuttimessa on säädettävä ylärajataajuus, säädä sen arvo mahdollisimman suureksi.
- Jos lisäbassokaiuttimessa on automaattinen valmiustilatoiminto, poista se käytöstä (deaktivoi se).

Automaattisen kalibroinnin suorittaminen **B C**

Automaattisen kalibroinnin avulla voidaan tehdä seuraavat mittaukset: onko kaiuttimet liitetyt, kaiuttimien napaisuus, kunkin kaiuttimen etäisyys kuuntelupaikasta, kaiuttimen kulma, kaiuttimen koko, kaiuttimen taso, taajuusominaisuudet.

1 Liitä television näyttö tähän vastaanottiimeen.

Katso käyttöohjeiden kohta "3: Näytön liittäminen valikkojen näyttämistä varten".

2 Kytke virta vastaanottiimeen ja televisioon.

Vaihda televisiotuloksi tämän vastaanottiimen valikkoruutu.

3 Ota vastaanotin käyttöön painamalla RECEIVER. RECEIVER-painikkeen painaminen ei ole tarpeen, jos muut tulopainikkeet eivät pala.

4 Paina ON SCREEN.

Telesivoruudulla näkyy valikkoluettelo. Paina MENU, jos televisioruudulla ei näy valikkoluettelo. Valikkoluettelo näkyy televisioruudulla, kun näytöllä näkyy "GUI ON".

5 Valitse "Settings" painelemalla ↑/↓. Paina sitten → tai ⊕.

Telesivoruudulla näkyy asetusten valikkoluettelo.

6 Valitse "Auto Calibration" painelemalla ↑/↓. Paina sitten ⊕.

7 Valitse "Auto Calibration Start" painelemalla ↑/↓. Paina sitten ⊕.

8 Valitse paikka painelemalla ↑/↓. Paina sitten → tai ⊕.

Voit rekisteröidä kolme asetelua paikaksi 1, 2 ja 3 riippuen kuuntelupaikasta, kuuntelu ympäristöstä ja mittausoloista.

9 Paina →.

Poista valinnat kohdista, joita et halua mitata painelemalla ↑/↓ ja ⊕.

- Speaker Distance
- Speaker Level
- Frequency Characteristic

10 Valitse "Start" painamalla ⊕.

11 Mittaus alkaa viiden sekunnin kuluttua.

12 Mittaus alkaa.

Mittaus kestää noin 30 sekuntia. Odota, kunnes mittaus on valmis.

13 Mittaus on valmis.

Kun mittaus päättyy, kuuluu piippaus ja mittausulos näkyy televisioruudulla.

Vihje

USA:n ja Kanadan malleissa etäisyyssyksikkönä käytetään jalkaa. Muiden maiden kuin USA:n ja Kanadan malleissa etäisyyssyksikkönä käytetään metriä. Etäisyyssyksikköä voidaan vaihtaa Auto Calibration -asetusvalikon kohdassa "Distance Unit".

14 Valitse "Next" painelemalla ⊕.

15 Valitse "Yes" painelemalla ←/→. Paina sitten ⊕.

16 Valitse automaattisen kalibroinnin tyyppi painelemalla ↑/↓. Paina sitten ⊕.

Mittausluoket on tallennettu.

| Parameteri | Selitys |
|-----------------|--|
| Full Flat | Tekee kunkin kaiuttimen taajuusmittauksen tasaana. |
| Engineer | Asettaa taajuuden vastaamaan Sonyn kuuntelutilan standardia. |
| Front Reference | Säätää kaikkien kaiuttimien ominaisuudet vastaamaan etukaiuttimen ominaisuuksia. |
| OFF | Kytkee automaattisen kalibroinnin pois käytöstä. |

17 Paina RETURN/EXIT.

Automaattisen kalibroinnin käynnistysruutu näkyy.

Kun näkyy virhekoodi

Jos vaiheessa 14 televisioruudulla näkyy "Auto calibration (auto speaker setup) complete, but an issue occurred. Confirm Issue?", voit valita, haluatko vahvistaa varoituksen ("Yes") vai et ("No"). Noudata televisioruudun ohjeita, jos valitset "Yes". Katso varoituksia ja virhekoodieja koskevat tarkemmat tiedot ohjekirjan kohdasta "Ilmoitusluettelo automaattisen kalibrointimittauksen jälkeen" luvusta "9: Asetusten kalibroiminen automaattisesti (AUTO CALIBRATION)".

Huomautus

Surround-kaiuttimien ja surround-takakaiuttimien korkeutta ei voi mitata. Aseta tämä arvo surround-sijainnin Auto Calibration -asetuksissa.

Vihjetä

- Kaiuttimen koko (LARGE/SMALL) määräytyy alominaisuuksien perusteella. Mittausluoket voivat vaihdella riippuen optimointimikrofonin ja kaiuttimien sijainnista sekä huoneen muodosta. Suosittelemme, että noudat mittaustuloksia. Näitä asetuksia voidaan kuitenkin muuttaa Auto Calibration -asetusvalikossa. Tallenna ensin mittaustulokset ja muuta sitten halutessasi asetuksia.
- Paina kauko-ohjainten ⊕, kun "Please Press ENTER" näkyy televisioruudulla.

Muiden laitteiden asentaminen

Kukin laite tulee asentaa siten, että ääni kuuluu kaiuttimista oikein, kun liitettyä laitetta toistetaan. Seuraavassa esimerkissä kuvataan Sonyn laitteita. Katso kunkin laitteen mukana toimitettua käyttöohjetta.

Sony Super Audio CD -soitin

Valitse sopiva toistoalue (monikanava tai 2 kanavaa). Ääni saattaa kuulua vain etukaiuttimista L/R, kun 2 kanavaa on valittuna.

Sony DVD -soitin

1 Valitse DVD-soittimen asennusnäytössä "AUDIO SETUP".

2 Valitse "AUDIO DRC" -asetukseksi "WIDE RANGE".

3 Valitse "DIGITAL OUT" -asetukseksi "ON".

4 Valitse "DOLBY DIGITAL" -asetukseksi "DOLBY DIGITAL".

5 Valitse "DTS" -asetukseksi "ON" tai "DTS". (Valitse asetus mallin mukaisesti)

Huomautus

Aseta toistettavan levyn audioformaatti kunnellaksesi monikanavaista ääntä.

Asetuksen tekemisen jälkeen

Vastaanotin on nyt valmis käytettäväksi. Katso tarkemmat tiedot vastaanottiimen mukana toimitetusta käyttöohjeesta.