

SONY®

3-097-662-12(1)

Digitalni LCD TV prijemnik



Upute za uporabu

⚠ Prije uporabe TV prijemnika, pročitajte poglavlje "Sigurnosne informacije" u ovom priručniku i sačuvajte priručnik za buduću uporabu.

DVB[®] HD
Digital Video
Broadcasting **ready**

KDL-40P25xx
KDL-32P25xx
KDL-26P25xx

BRAVIA



Za korisne informacije o Sony proizvodima, posjetite
<http://www.sony-europe.com/myproduct>

Uvod

Hvala što ste odabrali ovaj Sony proizvod. Prije uporabe TV prijemnika, molimo vas da pažljivo i temeljito pročitate ove upute i da ih sačuvate za kasniju uporabu.

Napomene o funkciji Digital TV

- Sve značajke vezane uz funkciju Digital TV (**DVB**) radit će samo u zemljama ili područjima emitiranja DVB-T (MPEG2) digitalnog zemaljskog signala. Provjerite kod svog davatelja usluga emitira li se DVB-T signal i u vašoj zemlji.
- Iako je ovaj TV prijemnik uskladen s DVB-T standardima, nije zajamčena njegova kompatibilnost s budućim DVB-T digitalnim zemaljskim prijenosima.
- Neke Digital TV funkcije možda neće biti dostupne u nekim zemljama.

Zaštitni znakovi

- **DVB** je registrirani zaštitni znak tvrtke DVB Project.
- Proizvedeno pod licencom tvrtke BBE Sound, Inc. pod jednim ili više sljedećih patenata u SAD-u: 5510752, 5736897. BBE i BBE simbol su zaštitni znakovi tvrtke BBE Sound, Inc.
- Proizvedeno pod licencom tvrtke Dolby Laboratories. "Dolby" i simbol dvostrukog D  su zaštitni znakovi tvrtke Dolby Laboratories.
- HDMI, logo HDMI i High-Definition Multimedia Interface su zaštitni znakovi ili registrirani zaštitni znakovi tvrtke HDMI Licensing LLC.
- Na ilustracijama u ovom priručniku prikazan je model KDL-32P2520 ukoliko nije navedeno drukčije.
- Oznaka "xx" koja se pojavljuje u nazivu modela odgovara dvjema znamenkama koje označavaju varijante boje.

BBE[®]
DIGITAL

SRS [®]
TruSurround XT

HDMI[™]
HIGH-DEFINITION MULTIMEDIA INTERFACE

Sadržaj

Upute za brzi početak

4

Sigurnosne informacije.....	7
Mjere opreza	10
Pregled tipaka na daljinskom upravljaču.....	11
Pregled tipaka i indikatora na TV prijemniku.....	12

Gledanje TV programa

Gledanje TV programa.....	12
Pregled digitalnog elektronskog programskog vodiča (EPG) DVB	14
Uporaba Favourite popisa DVB	15

Uporaba izbornika MENU

Kretanje kroz izbornike.....	16
Izbornik Picture Adjustment.....	17
Izbornik Sound Adjustment	18
Izbornik Features	19
Izbornik Set-up	20
Izbornik Digital Set-up DVB	22

Uporaba dodatne opreme

Spajanje dodatne opreme.....	23
Gledanje slika sa spojene opreme	25

Dodatne informacije

Tehnički podaci	26
U slučaju problema	27

DVB : samo za digitalne kanale

Upute za brzi početak

1: Provjera isporučenog pribora

Daljinski upravljač RM-ED007 (1)

Baterije veličine AA (tip R6) (2)

Držač kabela (1) (samo za KDL-40P25xx)



Pričvrсни remen (1) i vijci (2)

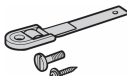

Umetanje baterija u daljinski upravljač

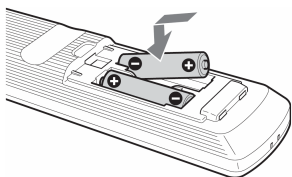

Napomene

- Prilikom ulaganja baterija obratite pažnju na ispravan polaritet.
- Dotrajale baterije odložite na ekološki siguran način. Neke regije imaju uređeno odlaganje baterija. Upoznajte se s lokalnim propisima.
- Ne koristite različite vrste baterija istovremeno i ne miješajte stare i nove baterije.
- Pažljivo rukujte daljinskim upravljačem. Ne ispuštajte i ne gazite po njemu, te ne proljevajte nikakvu tekućinu po njemu.
- Ne stavljajte daljinski upravljač na mjesta blizu izvora topline, na izravnu sunčevu svjetlost ili u vlažnoj prostoriji.

2: Spajanje antene/ videorekordera

Spajanje samo antene

Koaksijalni kabel (nije isporučen)

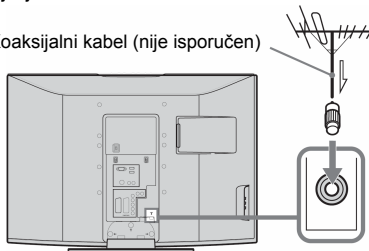

Spajanje antene i videorekordera

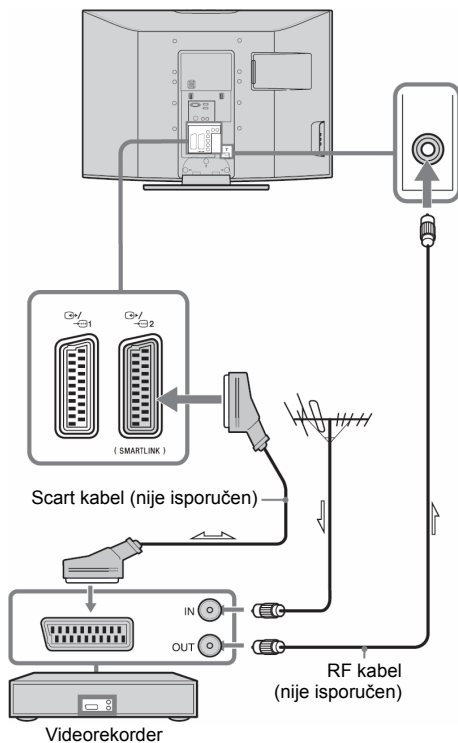

3: Povezivanje kabela u snop

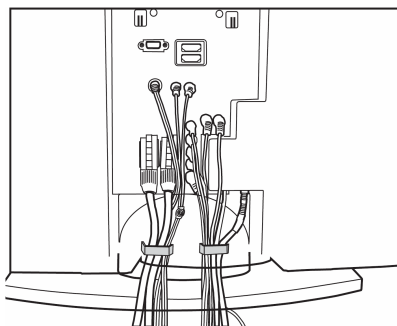

(samo za KDL-40P25xx)

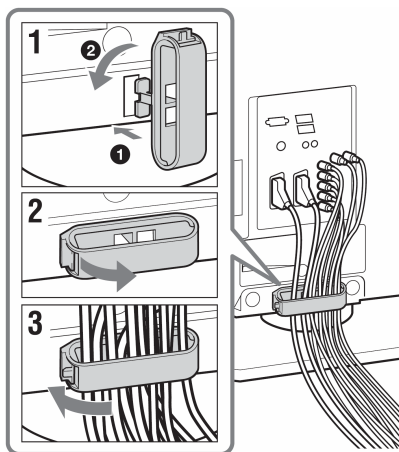

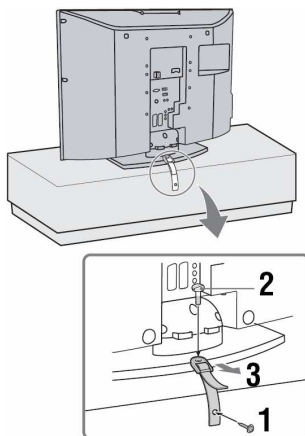

4: Sprječavanje prevrtanja TV prijemnika

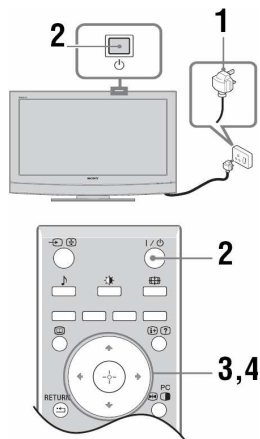

5: Odabir jezika i države/regije



- 1 Priključite TV prijemnik u zidnu utičnicu (220-240 V AC, 50 Hz).
- 2 Pritisnite  na TV prijemniku (gornja strana). Kod prvog uključivanja TV prijemnika, na zaslonu se pojavljuje izbornik Language. Dok je TV prijemnik u stanju pripravnosti, indikator  (stanje pripravnosti) svijetli crveno na prednjoj strani uređaja. Pritisnite I/ na daljinskom upravljaču za uključivanje TV prijemnika.

Nastavlja se

- 3** Pritisnite \updownarrow za odabir jezika prikazanog u izborniku i zatim pritisnite \odot .

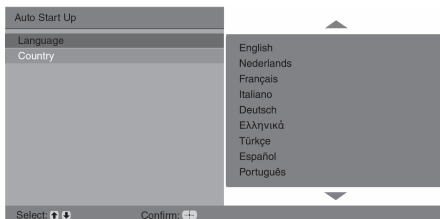

- 4** Pritisnite \updownarrow za odabir države/regije u kojoj će se upotrebljavati TV prijemnik i zatim pritisnite \odot .

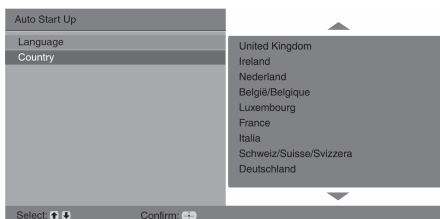

Ako se država/regija u kojoj želite upotrebljavati TV prijemnik ne nalazi na popisu, odaberite "-" umjesto države/regije. Na zaslonu se prikazuje obavijest da TV prijemnik započinje automatsko ugađanje kanala. Prijedite na "6: Automatsko ugađanje kanala".

6: Automatsko ugađanje kanala

TV prijemnik će sad potražiti i pohraniti sve dostupne TV kanale.

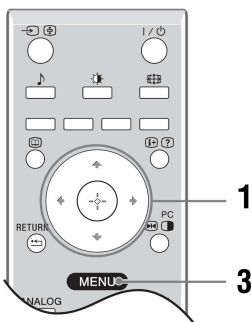

- 1** Pritisnite \odot .

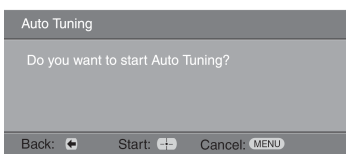

TV prijemnik počinje pretragu svih dostupnih digitalnih kanala i nakon toga analognih. Postupak može potrajati nekoliko minuta, stoga vas molimo da za to vrijeme ne pritisćete tipke na TV prijemniku i daljinskom upravljaču.

Ukoliko se pojavi poruka za potvrdu priključka antene

Nije pronađen ni jedan digitalni ili analogni kanal. Provjerite priključak antene i pritisnite \odot za ponovno uključivanje automatskog ugađanja.

- 2** Kad se na zaslonu prikaže izbornik Programme Sorting, slijedite korake iz odlomka "Sortiranje programa" (stranica 20). Ako ne želite promijeniti redoslijed pohranjivanja analognih kanala na TV prijemniku, prijedite na korak 3.
- 3** Pritisnite MENU za izlaz.
TV prijemnik je ugodio sve dostupne kanale.

Sigurnosne informacije

Mrežni kabel

- Pridržavajte se sljedećih uputa kako bi spriječili oštećenje mrežnog kabela. Ako se ošteti mrežni kabel, može doći do požara ili električnog udara.
 - Odspojite mrežni kabel prije premještanja uređaja.
 - Prije isključivanja mrežnog kabela, prvo ga izvucite iz mrežne utičnice.
 - Pri isključivanju držite utikač, a ne kabel.
 - Nemojte prelamati, savijati ili uvrtati kabel. Može doći do oštećenja izolacije oko vodiča ili prekida vodiča i kratkog spoja.
 - Nemojte preinačivati kabel.
 - Nemojte stavljati teške predmete na mrežni kabel.
 - Čuvajte mrežni kabel od izvora topline.
- Ako se mrežni kabel ošteti, nemojte ga upotrebljavati. Obratite se za zamjenu Sony prodavatelju ili servisu.
- Isporučeni kabel nemojte upotrebljavati za druge uređaje.
- Upotrebljavajte samo originalni Sony mrežni kabel i ne kabele drugih proizvođača.



Mrežna utičnica

Nemojte koristiti labav mrežni priključak. Umetnite utikač do kraja u utičnicu. Ako je utikač labav, može uzrokovati iskrenje i požar. Obratite se električaru radi zamjene mrežne utičnice.



Čišćenje

Odspojite i redovito čistite mrežni utikač. Utikač prekriven prašinom navlači vlagu, može mu se oštetiti izolacija što može rezultirati požarom.



Preopterećenje

TV prijemnik je namijenjen za uporabu na izvoru napajanja od 220 – 240 V AC. Nemojte istovremeno priključivati više uređaja na jednu utičnicu, kako bi spriječili požar ili električni udar.

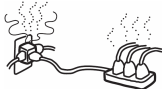

Kada ne koristite uređaj

- Iz ekoloških i sigurnosnih razloga, kad TV nećete koristiti nekoliko dana, isključite ga iz napajanja.



- Napajanje TV prijemnika se isključivanjem ne prekida u potpunosti. Za potpuni prekid napajanja TV prijemnika, odspojite mrežni utikač. Međutim, kod nekih modela potrebno je ostaviti uređaj priključen kako bi određene funkcije ispravno funkcionirale. U uputama se to posebno navodi.

Nošenje

- Prije prenošenja TV prijemnika, odspojite sve kabele.
- Za nošenje TV prijemnika većih dimenzija, potrebno je barem dvoje odraslih osoba.
- Kod nošenja držite TV prijemnik kao što je prikazano na slici. Kod podizanja TV prijemnika ili pomicanja zaslona, pridržavajte uređaj čvrsto na donjem dijelu. U suprotnom TV prijemnik može pasti i oštetiti se ili uzrokovati ozbiljne ozljede.
- Kod prenošenja nemojte izlagati TV prijemnik udarcima ili prejakim vibracijama. Pri tome se uređaj može prevrnuti, oštetiti se ili uzrokovati ozbiljne ozljede.
- U slučaju udarca ili oštećenja TV prijemnika, odvezite ga na pregled ili popravak kvalificiranom osoblju.
- Za prenošenje TV prijemnika koristite originalnu ambalažu.

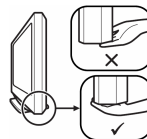

Postavljanje

- TV prijemnik postavite u blizini lako dostupne mrežne utičnice.
- Postavite TV prijemnik na stabilnu i ravnu površinu. Nemojte ništa vješati na TV, jer bi se mogao prevrnuti i uzrokovati štete i ozljede.
- Nikada nemojte postavljati TV prijemnik na mjestima koja su vruća, primjerice na izravnom suncu ili blizu radijatora, ili kod grijalice. Na TV prijemniku koji je izložen ekstremnim temperaturama može doći do oštećenja kućišta, a time i do nepravilnosti u radu uređaja.
- Nemojte postavljati TV prijemnik na mjesta gdje bi izravno bio izložen zraku iz klima uređaja. Ukoliko je TV postavljen na takvom mjestu, može doći do kondenziranja vlage u uređaju te nepravilnosti u radu.
- Nemojte postavljati TV na vruća, masna, vlažna ili prašnjava mjesta.
- Nemojte instalirati TV prijemnik na mjestima gdje bi u njega mogli ući insekti.
- Nemojte postavljati TV prijemnik na mjestima gdje bi mogao biti izložen mehaničkim vibracijama.
- Nemojte postavljati TV prijemnik na mjestima gdje bi mogao stršati, primjerice na ili iza stupa, ili gdje biste mogli udariti glavom u njega. Postoji opasnost od ozljeda.
- Ne dopustite djeci da se penju na TV prijemnik.
- Ukoliko koristite TV prijemnik blizu plaže, metalni dijelovi mogu, radi utjecaja soli korodirati te uzrokovati unutarnje oštećenje ili požar.



Ventilacija

- Nikada nemojte prekrivati ventilacijske otvore na kućištu TV prijemnika. To može uzrokovati pregrijavanje i požar.
- Ukoliko nije moguće ispravno prozračivanje, uređaj može nakupljati prašinu i zaprljati se. Za ispravnu ventilaciju postupite na sljedeći način:
 - Nemojte postavljati uređaj na stražnju ili bočnu stranu.
 - Nemojte postavljati na gornju stranu.
 - Nemojte uređaj postavljati na policu ili u vitrinu.
 - Nemojte uređaj stavljati na tepih ili krevet.
 - Nemojte uređaj pokrivati komadima tkanine, primjerice zavjesama ili predmetima kao što su novine, itd.
- Ostavite slobodan prostor oko TV prijemnika jer u protivnom može doći do blokiranja strujanja zraka. Posljedica može biti pregrijavanje i opasnost od požara i oštećivanja TV prijemnika.



Kod postavljanja na zid

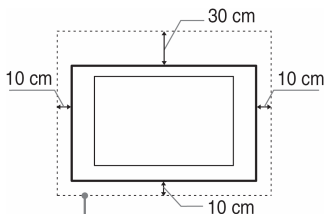

Ostavite najmanje ovoliko prostora oko uređaja.

Kod postavljanja na stalak

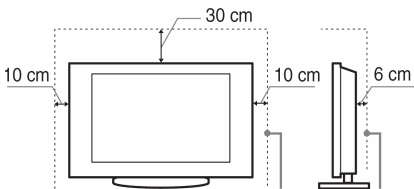

Ostavite najmanje ovoliko prostora oko uređaja.

- Nikad nemojte postavljati TV prijemnik na način prikazan na slici:

Blokirana cirkulacija zraka.

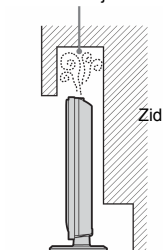

Blokirana cirkulacija zraka.

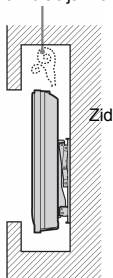

Dodatno nabavljiv pribor

Poštujte sljedeće kod postavljanja TV prijemnika na zidni nosač. U suprotnom, uređaj može pasti i uzrokovati teške ozljede.

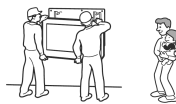

- Preporučujemo uporabu originalnog Sony pribora iz sigurnosnih razloga:
 - **KDL-40P25xx:**
Zidni nosač SU-WL51
 - **KDL-32P25xx/KDL-26P25xx:**
Zidni nosač SU-WL31
- Preporučuje se uporaba originalnog Sony nosača za montažu na zid kako bi se osiguralo pravilno strujanje zraka i izbjeglo nakupljanje prašine po TV prijemniku.
- Ako ćete postaviti TV prijemnik na zid, ugradnju prepustite stručnom servisnom osoblju. Nepravilno postavljanje na zid može predstavljati opasnost.
- Kod postavljanja TV prijemnika na zid, pravilno učvrstite uređaj, u skladu uputama priloženima uz nosač.
- Uz postolje pričvrstite i isporučene nosače.

Spajanje uređaja

- Prije postavljanja, iz sigurnosnih razloga odspojite mrežni kabel.
- Pripazite da nogom ne zapnete među kabele. Tako se TV prijemnik može oštetiti.

Zdravstvene ustanove

Nemojte uređaj postavljati na mjesta gdje se koristi medicinska oprema jer može uzrokovati smetnje u radu medicinskih instrumenata.



Uporaba na otvorenom

- Nemojte postavljati TV prijemnik na otvorenom. Izlaganje kiši može rezultirati požarom ili električnim udarom.
- Nemojte izlagati TV prijemnik izravnom sunčevom svjetlu. TV prijemnik se može pregrijati i pri tome oštetiti.



Vozila, brodovi i ostala plovila

- Nemojte postavljati ovaj uređaj u vozilo. Kretanje vozila može uzrokovati prevrtanje uređaja, što može rezultirati ozljedom.
- Nemojte uređaj postavljati na brod ili drugo plovilo. Izlaganje morskoj vodi može uzrokovati požar ili oštećenje uređaja.

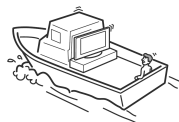

Voda i vlaga

- Nemojte upotrebljavati TV prijemnik u blizini vode – primjerice, u blizini kade ili tuša. Nemojte ga izlagati kiši, vlazi ili dimu jer to predstavlja opasnost od požara ili električnog udara.



- Nemojte dodirivati mrežni kabel mokrim rukama. Pri tome može doći do električnog udara ili oštećenja TV prijemnika.



Vlaga i zapaljivi predmeti

- Ne stavljajte nikakve predmete na uređaj. TV prijemnik zaštitite od kapanja ili prskanja vodom, te na njega ne stavljajte predmete napunjene vodom, primjerice vaze.
- Kako biste spriječili požar, držite zapaljive predmete ili otvorene izvore plamena (primjerice, svijeće) dalje od TV prijemnika.
- Ako kroz otvore na kućištu dospije tekućina ili čvrsti predmet, nemojte koristiti TV prijemnik, jer može doći do električnog udara ili oštećenja TV prijemnika. Odmah ga odnesite na provjeru u ovlašteni servis.

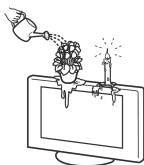

Grmljavinsko nevrijeme

Iz sigurnosnih razloga, tijekom grmljavinskog nevremena ne dodirujte niti jedan dio TV prijemnika te mrežnog ili antenskog kabela.



Slomljeni dijelovi

- Ne bacajte ništa na TV uređaj. Pucanje staklene površine može uzrokovati ozljede.
- Ukoliko dođe do napuknuća, ne dodirujte TV dok ga ne odspojite iz napajanja kako bi spriječili električni udar.



Servisiranje

Uređaj radi pod visokim naponom. Nemojte otvarati kućište. Popravke prepustite samo stručnom servisnom osoblju.



Uklanjanje i postavljanje sitnih dijelova

Pribor čuvajte izvan dohvata djece. Ako djeca progutaju dijelove, može doći do gušenja. Odmah se obratite liječniku.

Mjere opreza

Gledanje TV prijmnika

- Za udobno gledanje TV prijmnika, preporučuje se gledanje iz udaljenosti od četiri do sedam vertikalnih duljina zaslona.
- Za jasnu sliku, ne izlažite zaslon izravnom osvjetljenju ili suncu. Ukoliko je moguće, za rasvjetu koristite stropnu svjetiljku.
- Gledajte TV prijmnik pri umjerenom svjetlu, jer gledanje pri slaboj rasvjeti opterećuje oči. Dugotrajno gledanje zaslona može također umarati oči.

Podešavanje glasnoće

- Podesite glasnoću tako da ne smeta susjedima. Zvuk se lakše prenosi noću, stoga predlažemo da tada zatvorite prozore ili koristite slušalice.
- Kada koristite slušalice, podesite glasnoću na umjerenu razinu kako biste spriječili oštećenje sluha.

LCD zaslon

- Iako je LCD zaslon izrađen uz uporabu visokoprecizne tehnologije i ima 99,99% ili više efektivnih piksela, može doći do pojave crnih ili točkica u boji (crvenih, plavih ili zelenih). To je karakteristika LCD zaslona i ne predstavlja kvar.
- Nemojte potiskivati ili ogrepsiti prednji filter i ne stavljajte nikakve predmete na TV prijmnik. Slika u tom slučaju može biti neujednačena ili se LCD zaslon može oštetiti.
- Koristite li TV prijmnik na hladnome mjestu, slika može biti "razmazana" ili previše tamna, no to ne predstavlja kvar. Ovaj fenomen nestaje zajedno s porastom temperature.
- Ako se na zaslonu duže vrijeme izmjenjuju mime slike, može doći do pojave dvostrukih slika, koje nestaju nakon nekoliko trenutaka.
- Zaslon i kućište TV prijmnika se zagrijavaju tijekom uporabe, no to ne predstavlja kvar.
- LCD TV prijmnik sadrži malu količinu tekućeg kristala i žive. Fluorescentna žarulja ugrađena u TV prijmnik također sadrži živu. Poštujte lokalne propise o odlaganju otpada.

Rukovanje i čišćenje površine zaslona/kućišta

Prije čišćenja obavezno odspojite mrežni kabel TV prijmnika iz napajanja.

Kako bi se izbjeglo propadanje materijala ili oštećivanje sloja na zaslonu, pridržavajte se sljedećih mjera opreza.

- Nemojte pritiskati zaslon, strugati ga tvrdim predmetima ili bacati bilo što u njega. Zaslon se može oštetiti.
- Nemojte dodirivati zaslon nakon duljeg korištenja TV prijmnika jer se pri radu zagrijava.
- Površinu zaslona dodirujte što je manje moguće.
- Prašinu sa zaslona ili kućišta uklonite nježno pomoću meke krpice. Ako je nečistoća tvrdokorna, upotrijebite meku krpu lagano namočenu otopinom blagog deterdženta.
- Nikada nemojte upotrebljavati abrazivne spužvice, kisela ili lužnata sredstva za čišćenje, prašak za ribanje ili zapaljiva sredstva poput alkohola, benzina, razrjeđivača ili insekticida. Uporaba takvih sredstava ili dulji kontakt s gumom ili vinilom može oštetiti površinu zaslona i kućište.
- Na ventilacijskim otvorima se s vremenom nakuplja prašina. Kako bi se osigurala ispravna ventilacija, preporučujemo redovno (jednom mjesečno) čišćenje pomoću usisivača.
- Ako se može podešavati nagib zaslona, pri podešavanju jednom rukom pridržavajte postolje kako se ne bi odvojilo od TV prijmnika. Pripazite da vam prsti ne zapnu između postolja TV prijmnika.

Dotatna oprema

- Ne instalirajte vanjske uređaje preblizu TV prijmniku. Postavite ih barem 30 cm od TV prijmnika. Ukoliko je videorekorder postavljen ispred ili pokraj TV prijmnika, mogu se pojaviti smetnje.
- Izobličena slika i/ili smetnje zvuka se mogu dogoditi ukoliko je TV prijmnik postavljen blizu bilo kojeg uređaja koji emitira elektromagnetsko zračenje.

Odlaganje isluženog uređaja



Odlaganje islužene električne i elektroničke opreme (primjenjivo u Europskoj uniji i ostalim europskim državama s posebnim sustavima za odlaganje)

Ova oznaka na proizvodu ili na ambalaži označava da se ovaj proizvod ne smije zbrinjavati kao kućni otpad. On treba biti zbrinut na za tu namjenu predviđenom mjestu za reciklažu električne ili elektroničke opreme. Pravilnim zbrinjavanjem starog proizvoda

čuvate okoliš i brinete za zdravlje svojih bližnjih. Nepravilnim odlaganjem proizvoda ugrožava se okoliš i zdravlje ljudi. Reciklažom materijala pomažete u očuvanju prirodnih izvora. Za detaljne informacije o reciklaži ovog proizvoda, molimo kontaktirajte vašu lokalnu upravu, odlagalište otpada ili trgovinu gdje ste kupili proizvod.

Pregled tipaka na daljinskom upravljaču

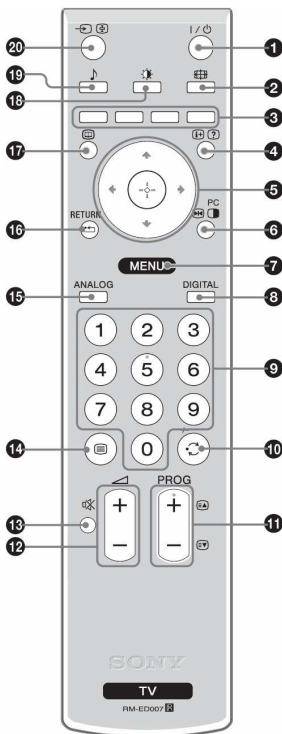

- 1 I/⏻ – Pripravno stanje TV prijemnika**
Ovom tipkom je moguće privremeno isključiti TV prijemnik u pripravno stanje.
Napomena
Za potpuno odspajanje TV prijemnika, odspojite utikač iz utičnice.
- 2 [Grid] – Odabir formata zaslona (stranica 13)**
- 3 Tipke u boji**
 - U digitalnom modu (str. 14, 15): Odabir opcija na dnu zaslona u Favourite i EPG izbornicima.
 - U modu teleteksta (str. 13): Koriste se za Fastext.
- 4 [Info/Help] – Info/Otkrivanje teksta**
 - U digitalnom modu: Kratak prikaz detalja o tekućem programu.
 - U analognom modu: Prikaz informacija poput broja trenutnog kanala i formata zaslona.
 - U modu teleteksta (stranica 13): Otkrivanje skrivenih informacija (npr. odgovori u kvizovima).
- 5 [TV/PC/PIP] (stranica 16)**
- 6 [Stop] – Zaustavljanje slike/ [PC] PIP u PC modu (stranica 13)**
 - U TV modu: Prikaz zaustavljene TV slike.
 - U PC modu: Prikazuje umanjenu sliku TV programa (PIP).
- 7 MENU (stranica 16)**
- 8 DIGITAL – Digitalni mod (stranica 13)**
- 9 Brojčane tipke**
 - U TV modu: Odabir kanala. Za kanale preko 10, unesite drugu znamenku unutar dvije sekunde.
 - U modu teleteksta: Unos troznamenkastog broja odabrane stranice.
- 10 [Previous] – Odabir prethodnog kanala**
Pritiskom na tipku odabire se kanal koji je zadnji gledan (najmanje 5 sekundi).
- 11 PROG +/- (stranica 12)**
 - U TV modu: Odabir sljedećeg (+) ili prethodnog (-) kanala.
 - U modu teleteksta: Odabir sljedeće (+) ili prethodne stranice (-).
- 12 [Volume +/-] – Podešavanje glasnoće**
- 13 [Mute] – Isključenje zvuka**
- 14 [Text] (stranica 13)**
- 15 ANALOG – Analogni mod (stranica 12)**
- 16 [Return] / RETURN**
Povratak na prethodnu stranicu prikazanog izbornika.
- 17 [EPG] – EPG (Digital Electronic Programme Guide) (stranica 14)**
- 18 [Image] – Mod slike (stranica 17)**
- 19 [Sound] – Zvučni efekt (stranica 17)**
- 20 [Source] – Odabir izvora ulaznog signala/Zadržavanje teksta**
 - U TV modu (stranica 23): Odabir izvora ulaznog signala opreme spojene na priključnice TV prijemnika.
 - U modu teleteksta (stranica 13): Zadržavanje tekuće stranice.

Savjet

Tipke PROG + i brojčana tipka 5 imaju ispuščenje koje služi kao orijentacija prilikom upravljanja TV prijemnikom.

Pregled tipaka i indikatora na TV prijemu

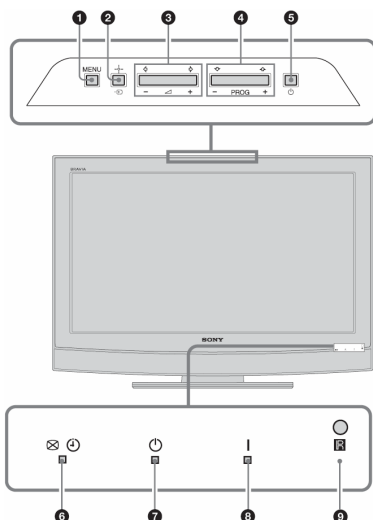

1 MENU (stranica 16)

2 -- Odabir izvora ulaznog signala/OK

- U TV modu (stranica 23): Odabir izvora ulaznog signala opreme spojene na priključnice TV prijemu.
- U TV izborniku: Odabir izbornika ili opcije te potvrđivanje podešavanja.

3

- Pojačavanje (+) ili smanjivanje (-) glasnoće.
- U TV izborniku: Kretanje kroz opcije izbornika lijevo (<) ili desno (>).

4 PROG +/-</>/</>

- U TV modu: Odabir sljedećeg (+) ili prethodnog (-) kanala.
- U TV izborniku: Kretanje kroz opcije izbornika gore (↑) ili dolje (↓).

5 – Power

Za uključivanje i isključivanje TV prijemu.

Napomena

Za potpuno isključivanje TV prijemu, odspojite utikač iz utičnice.

6 – Isključivanje slike/Indikator timer

- Svijetli zeleno kad je slika isključena (stranica 19).
- Svijetli narančasto kad je podešen timer (stranica 20).
- Svijetli crveno kad je digitalno snimanje u pripravnim stanju.

7 – Indikator pripravnog stanja

Svijetli crveno kad je TV prijemu u pripravnim stanju.

8 I – Indikator uključivosti

Svijetli zeleno dok je TV prijemu uključen.

9 Senzor daljinskog upravljača

Gledanje TV programa

Gledanje TV programa

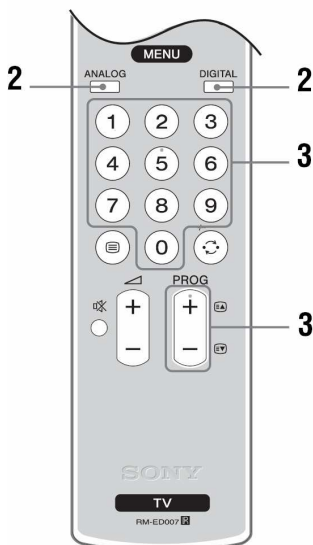
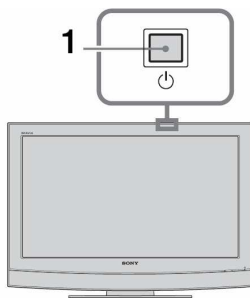

1 Pritisnite na TV prijemu (gornja strana) za uključivanje TV prijemu.

Kad je TV prijemu u pripravnim stanju (indikator (standby) na prednjoj strani TV prijemu svijetli crveno), pritisnite I/ na daljinskom upravljaču kako biste uključili TV prijemu.











2 Pritisnite DIGITAL za uključivanje digitalnog moda ili ANALOG za prijelaz u analogni mod.

Dostupni kanali ovise o odabranom modu.





3 Brojčanim tipkama ili tipkom PROG +/- odaberite TV kanal.

U digitalnom modu







Kratko se prikazuje ikona. Ikone imaju sljedeća značenja.

-  : Dostupne su interaktivne usluge (MHEG Digital Text)
-  : Interaktivne usluge (MHEG Digital Text) su trenutno nedostupne.
-  : Radio usluga
-  : Kodirani/pretplatni programi
-  : Audio dostupan na više jezika
-  : Dostupni titlovi
-  : Dostupni titlovi za osobe oštećena sluha
-  : Preporučena najmanja dob gledatelja (od 4 do 18 godina)
-  : Zaključavanje programa
-  : Trenutni program se upravo snima

Ostali postupci









Za	Učinite sljedeće
Pristup popisu oznaka programa (samo analogni način)	Pritisnite  . Za odabir analognog kanala, pritisnite  /  i zatim  .

Pristup teletekstu





Pritisnite . Svakim pritiskom tipke , na zaslonu TV prijemnika se ciklički izmjenjuje prikaz: Teletekst → Teletekst preko TV slike (mix mod) → Isključivanje prikaza teleteksta. Za odabir stranice pritisnite brojčane tipke ili PROG +/- . Želite li zadržati stranicu, pritisnite /. Za prikaz skrivenih informacija pritisnite /.

Zaustavljanje slike

Zaustavljanje TV slike (primjerice, kako biste stigli zabilježiti broj telefona ili recept).





- 1** Pritisnite   na daljinskom upravljaču.
- 2** Pritisnite / za podešavanje položaja slike.
- 3** Pritisnite   za zatvaranje prozora.
- 4** Pritisnite   još jednom za povratak na normalan TV prikaz.

Savjet

Nije raspoloživo za  AV3,  AV5,  AV6 i  AV7.

PIP (slika u slici) u PC modu

U PC modu služi za prikaz umanjene slike zadnjeg odabranog kanala.

- 1** Pritisnite   na daljinskom upravljaču.
- 2** Pritisnite / za podešavanje položaja slike.

- 3** Pritisnite   za isključenje.

Savjet

Čuje se zvuk umanjene slike.

Ručno prilagođavanje formata slike

Pritisnite  više puta za odabir Smart, 4:3, Wide, Zoom ili 14:9.

Smart*

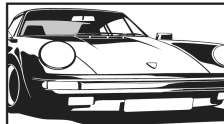

Prikaz klasične slike formata 4:3 uz oponašanje efekta širokog zaslona. Slika formata 4:3 se razvlači kako bi ispunila zaslon.

4:3



Prikaz klasične slike formata 4:3 (primjerice, kod TV prijemnika bez širokog zaslona) u ispravnim proporcijama.

Wide

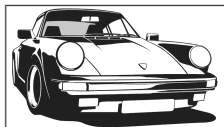

Prikaz široke slike (16:9) u ispravnim proporcijama.

Zoom*



Prikaz cinemascope (letter box format) slike u ispravnim proporcijama.



14:9*



Prikaz slike formata 14:9 u ispravnim proporcijama. Na zaslonu se vide i crne pruge.

* Gornji i donji dijelovi slike mogu biti odrezani.

Savjeti

- Također možete podesiti "Auto Format" na "On". TV prijemnik će automatski odabrati najbolji format koji odgovara prijemu programa (stranica 19).
- Možete podesiti položaj slike kad odaberete Smart, 14:9 ili Zoom. Pomaknite sliku gore ili dolje tipkama / (primjerice, kako biste čitali titlove).

Pregled digitalnog elektronskog programskog vodiča (EPG) DV3



1 U digitalnom modu, pritisnite za prikaz digitalnog programskog vodiča (EPG).

2 Izvedite željeni postupak prema sljedećoj tablici.

Napomena

Informacije o programu će se prikazati samo ako ih TV postaja emitira.

Digitalni elektronski programski vodič (EPG)

Za

Gledanje tekućeg programa

Sortiranje informacija o programima prema kategorijama – Category list

Odabir programa za snimanje – Timer REC

Odabir programa koji će se prikazati na zaslonu automatski kad započne s emitiranjem – Reminder

Podešavanje datuma i vremena programa kojeg želite snimati – Manual timer REC

Učinite sljedeće

Pritisnite dok je odabran tekući program.

1 Pritisnite plavu tipku.

2 Pritisnite za odabir kategorije. Naziv kategorije se prikazuje sa strane.

3 Pritisnite .

Digitalni elektronski programski vodič (EPG) sada prikazuje samo tekuće programe iz odabrane kategorije.

1 Pritisnite za odabir budućeg programa kojeg želite snimiti.

2 Pritisnite .

3 Pritisnite za odabir "Timer REC".

4 Pritisnite za podešavanje timera TV prijemnika i videorekordera.

Indikator se prikazuje uz informacije o programu. Na prednjoj strani TV prijemnika se uključuje indikator .

1 Pritisnite za odabir budućeg programa kojeg želite prikazati.

2 Pritisnite .

3 Pritisnite za odabir "Reminder".

4 Pritisnite za automatski prikaz odabranog programa kad započne s emitiranjem.

Indikator se prikazuje uz informacije o programu.

Napomena

Ako isključite TV prijemnik u pripravno stanje, automatski će se uključiti kad program treba započeti.

1 Pritisnite .









2 Pritisnite za odabir "Manual timer REC" i pritisnite .

3 Pritisnite za odabir datuma i zatim pritisnite .

4 Podesite vrijeme početka i završetka kao u koraku 3.

5 Pritisnite za odabir kanala i zatim pritisnite za podešavanje timera TV prijemnika i videorekordera.

Indikator se prikazuje uz informacije o programu. Na prednjoj strani TV prijemnika se uključuje indikator .

Za	Učinite sljedeće
Poništavanje snimanja/podsjetnika – Timer list	<ol style="list-style-type: none"> 1 Pritisnite . 2 Pritisnite / za odabir "Timer list". 3 Pritisnite / za odabir programa kojeg želite poništiti i zatim pritisnite . 4 Pritisnite  za odabir "Yes" i zatim pritisnite  za potvrđivanje.

Savjet











Također možete prikazati digitalni elektronski programski vodič (EPG) odabirom opcije "Digital EPG" u izborniku "MENU".

Napomene

- Možete podesiti snimanje pomoću timera na videorekorderu preko TV prijemnika samo kod videorekordera sa SMARTLINK funkcijom. Ako videorekorder ne podržava SMARTLINK, pojavljuje se poruka koja podsjeća da treba podesiti timer videorekordera.
- Nakon pokretanja snimanja, TV prijemnik možete isključiti u stanje pripravnosti, ali ne u potpunosti. Zbog toga bi se moglo prekinuti snimanje.
- Ako je odabrano ograničenje gledanja programa prema starosti gledatelja, na zaslonu se prikazuje izbornik za unos zaporke. Podrobnosti potražite uz opciju "Parental Lock" na stranici 22.

Uporaba Favourite popisa DV3

Značajka Favourite omogućava odabir do 8 programa iz popisa po vašem izboru.

Za	Učinite sljedeće
Kreiranje Favourite popisa prvi put	<p>Prikazuje se upit želite li dodati kanale u Favourite popis kad prvi put odaberete "Digital Favourites" u izborniku "MENU".</p> <ol style="list-style-type: none"> 1 Pritisnite  za odabir "Yes". 2 Pritisnite / za odabir kanala kojeg želite dodati. Ako znate broj kanala, možete brojčanim tipkama izravno odabrati kanal. 3 Pritisnite . <p>Kanali koji su pohranjeni u Favourite popis označeni su simbolom .</p>
Dodavanje ili brisanje kanala iz Favourite popisa	<ol style="list-style-type: none"> 1 Pritisnite plavu tipku. Kanali koji su pohranjeni u Favourite popis označeni su simbolom . 2 Pritisnite / za odabir kanala kojeg želite dodati ili obrisati. Ako znate broj kanala, možete brojčanim tipkama izravno odabrati kanal. 3 Pritisnite . 4 Pritisnite plavu tipku za povratak u Favourite popis.
Brisanje svih kanala iz Favourite popisa	<ol style="list-style-type: none"> 1 Pritisnite plavu tipku. 2 Pritisnite žutu tipku. Prikazuje se izbornik za potvrđivanje brisanja svih kanala iz Favourite popisa. 3 Pritisnite  za odabir "Yes" i zatim pritisnite  za potvrđivanje.

Kretanje kroz izbornike

Izbornik "MENU" omogućava uživanje u različitim praktičnim značajkama ovog TV prijemnika. Pomoću daljinskog upravljača možete jednostavno odabrati kanale ili vanjske izvore signala. Također možete jednostavno promijeniti podešavanja TV prijemnika pomoću izbornika "MENU".

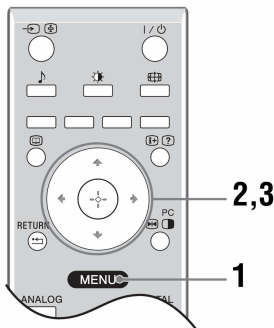



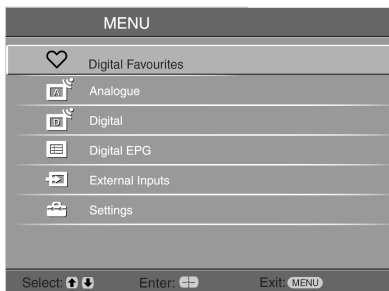



1 Pritisnite MENU za prikaz izbornika.



2 Pritisnite \uparrow/\downarrow za odabir opcije.

3 Pritisnite \ominus za potvrdu odabira.
Pritisnite MENU za izlaz.

Izbornik	Opis
 Digital Favourites (samo u područjima s digitalnim programom)	Otvaranje Favourite popisa. Podrobnosti o podešavanju pogledajte na stranici 15.
 Programme List (samo u analognom modu)	Omoгуuje odabir TV programa iz popisa oznaka kanala. <ul style="list-style-type: none"> • Za gledanje željenog kanala, odaberite kanal i pritisnite \ominus. • Za dodavanje oznake kanalu, pogledajte stranicu 21.
 Analogue (samo u digitalnom modu)	Povratak na zadnji gledani analogni kanal.
 Digital (samo u digitalnom modu)	Povratak na zadnji gledani digitalni kanal.
 Digital EPG (samo u digitalnom modu)	Otvaranje digitalnog elektronskog programskog vodiča (EPG). Podrobnosti o podešavanju potražite na stranici 14.
 External Inputs	Odaberite uređaj spojen na TV prijemnik. <ul style="list-style-type: none"> • Za gledanje željenog vanjskog ulaza, odaberite izvor signala i pritisnite \ominus. • Za dodavanje oznake vanjskom izvoru, pogledajte stranicu 20.
 Settings	Otvaranje izbornika Settings koji omogućava većinu naprednih podešavanja i prilagodavanja. Odaberite ikonu izbornika, odaberite opciju i izvršite željeno podešavanje ili prilagodavanje pomoću tipaka $\uparrow/\downarrow/\leftarrow/\rightarrow$. Podrobnosti o podešavanjima potražite na stranicama od 17 do 22.

Izbornik Picture Adjustment

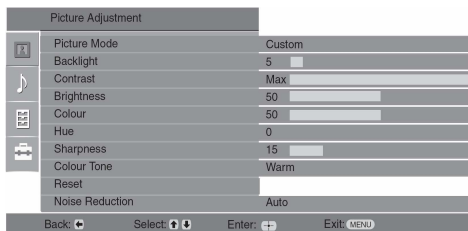

U izborniku Picture možete odabrati dolje opisane opcije. Za odabir opcija u "Settings", pogledajte "Kretanje kroz izbornike" (stranica 16).

Picture Mode

Odabir načina prikaza slike.

- "Vivid": Za naglašavanje kontrasta i oštine slike.
- "Standard": Za standardnu sliku. Preporučuje se kod uporabe uređaja u kućnim uvjetima.
- "Custom": Omogućuje pohranjivanje vlastitih postavki.

Backlight

Podešavanje svjetline pozadinske rasvjete.

Contrast

Povećavanje i smanjivanje kontrasta slike.

Brightness

Povećavanje ili smanjivanje svjetline slike.

Colour

Povećavanje ili smanjivanje zasićenosti boje na slici.

Hue

Povećavanje ili smanjivanje količine zelenih tonova.

Savjet

"Hue" se može podesiti samo za NTSC signal boje (primjerice, američke video vrpce).

Sharpness

Povećavanje ili smanjivanje oštine slike.

Colour Tone

Podešavanje bijele boje na slici.

- "Cool": Bijelim tonovima dodaje plave.
- "Neutral": Bijelim tonovima dodaje neutralne.
- "Warm": Bijelim tonovima dodaje crvene.

Savjet

"Warm" se može odabrati samo ako je opcija "Picture Mode" podešena na "Custom".

Reset

Resetiranje svih postavki slike na tvorničke vrijednosti, osim opcije "Picture Mode".

Noise Reduction

Smanjuje šum na slici ("snijeg") kod loših uvjeta prijema.

- "Auto": Automatsko smanjivanje šumova.
- "High"/"Mid"/"Low": Modificira učinak smanjivanja šumova.

Izbornik Sound Adjustment

Sound Adjustment	
Sound Effect	Standard
Treble	50
Bass	50
Balance	0
Reset	
Dual Sound	Mono
Auto Volume	On
TV Speakers	On

Back: ⏪ Select: ⬆️ ⬇️ ⬆️ Enter: ⏩ Exit: MENU

U izborniku Sound možete odabrati dolje opisane opcije. Za odabir opcija u "Settings", pogledajte "Kretanje kroz izbornike" (stranica 16).

Sound Effect

Odabir načina reprodukcije zvuka.

- "Standard": Pojačava jasnoću, detalje i doživljaj zvuka pomoću funkcije "BBE High definition Sound System".
 - "Dynamic": Pojačava jasnoću i dojam zvuka za postizanje boljeg zvuka i stvarnije glazbe pomoću funkcije "BBE High definition Sound System".
- "BBE ViVA": BBE ViVA Sound omogućuje glazbeno precizan prirodan 3D ugođaj s Hi-Fi zvukom. Jasnoću zvuka poboljšava BBE dok širinu, dubinu i visinu zvučne slike proširuje BBE-ov 3D zvučni procesor. BBE ViVA HD3D Sound je kompatibilan sa svim TV programima uključujući vijesti, glazbu, drame, filmove, sport i videoigre.
- "Dolby Virtual": Koristi zvučnike TV prijemnika za simuliranje surround efekta višekanalnog sustava.
 - "Off": Običan zvuk.

Savjeti

- Efekt zvuka moguće je promijeniti uzastopnim pritiskanjem tipke .
- Ukoliko podesite opciju "Auto Volume" na "On", "Dolby Virtual" se mijenja u "Standard".

Treble

Podešavanje visokih tonova.

Bass

Podešavanje basova.

Balance

Podešavanje balansa između lijevog i desnog zvučnika.

Reset

Vraćanje svih postavki na tvorničke vrijednosti.

Dual Sound

Odabir zvuka iz zvučnika kod stereo ili dvojezičnih prijenosa.

- "Stereo", "Mono": Za stereo prijenose.
- "A"/"B"/"Mono": Za dvojezične prijenose odaberite "A" za zvučni kanal 1, "B" za zvučni kanal 2 ili "Mono" za mono kanal, ako postoji.

Savjet

Ako odaberete ostale uređaje spojene na TV prijemnik, podesite "Dual Sound" na "Stereo", "A" ili "B".

Auto Volume

Omogućuje održavanje stalne razine glasnoće unatoč promjenama (primjerice, reklame su često glasnije od ostalog programa).

TV Speakers

Isključivanje zvučnika TV prijemnika, primjerice za slušanje zvuka kroz vanjsku audio opremu spoenu na TV prijemnik.

- "On": zvuk se reproducira iz zvučnika TV prijemnika.
- "One Time Off": zvučnici na TV prijemniku su privremeno isključeni kako bi bilo moguće slušati zvuk iz vanjske audio opreme.
- Permanent Off: zvučnici TV prijemnika su trajno isključeni, pa zvuk možete slušati iz vanjske audio opreme.

Savjeti

- Za ponovo uključivanje zvučnika TV prijemnika, promijenite na "On".
- Opcija "One Time Off" se automatski vraća na "On" kad se TV prijemnik isključi.
- "Sound Adjustment" opcije nisu dostupne ako je odabrana opcija "One Time Off" ili "Permanent Off".

Izbornik Features

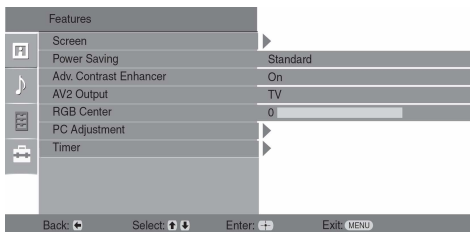

U izborniku Features moguć je odabir dolje opisanih opcija. Za odabir opcija iz "Settings", pogledajte "Kretanje kroz izbornike" (stranica 16).

Screen

Za promjenu formata zaslona.

- "Auto Format": Automatski mijenja format zaslona u skladu s vrstom primljenog signala.
- "Screen Format": Za detalje o formatu zaslona pogledajte stranicu 13.
- "Vertical Size": Podešavanje okomite veličine slike kad je format zaslona podešen na Smart.

Savjeti

• Čak i ako ste odabrali "On" ili "Off" u "Auto Format", uvijek možete promijeniti format zaslona tako da više puta pritisnete tipku **EXIT**.

- Opcija "Auto Format" je dostupna samo za PAL i SECAM signale.

Power Saving

Odabir načina štednje energije kako bi se smanjila potrošnja TV prijemnika.

- "Standard": Tvornička podešenja.
- "Reduce": Smanjuje potrošnju TV prijemnika.
- "Picture Off": Isključuje sliku. Možete slušati zvuk s isključenom slikom.

Automatsko podešavanje opcije "Backlight" na najbolje postavke u skladu sa svjetlinom slike Time se povećava kontrast slike.

Adv. Contrast Enhancer

AV2 Output

Odabir signala koji će se emitirati preko priključnice **AV2** na stražnjoj strani TV prijemnika. Ako spojite videorekorder ili drugi uređaj na priključnicu **AV2**, možete snimati sadržaj kojeg reproducira oprema priključena na ostale priključnice TV prijemnika.

"TV": Izlaz primljene TV emisije.

"Auto": Izlaz signala koji se gleda na zaslonu (osim signala iz priključnica **AV3**, **HDMI IN 6**, **HDMI IN 7** i **PC**).

RGB Center

Služi za podešavanje vodoravnog položaja slike tako da slika bude na sredini zaslona.

Savjet

Ova opcija je dostupna samo ako je priključen RGB izvor na Scart priključnicu **1** ili **2** na stražnjoj strani TV prijemnika.

Prilagođava zaslon TV prijemnika kao monitor računala.

PC Adjustment

Savjet

Opcija je dostupna samo u PC modu.

- "Phase": Podešavanje zaslona kad dio prikazanog teksta ili slike nije jasno vidljiv.
- "Pitch": Horizontalno povećavanje ili sužavanje veličine slike.
- "H Center": Pomicanje zaslona lijevo ili desno.
- "V Lines": Ispravlja linije slike pri gledanju RGB ulaznih signala s priključka **PC**.
- "Power saving": Isključivanje u pripravno stanje ako nema prijema signala s računala.
- "Reset": Vraćanje tvorničkih postavki.

Timer

Podešavanje timera za uključivanje i isključivanje TV prijemnika.

• Sleep Timer

Podesite vrijeme nakon kojeg će se TV prijemnik automatski isključiti u stanje pripravnosti.

Kad je aktiviran Sleep Timer, na prednjoj strani TV prijemnika pojavljuje se indikator ⏰ (Timer) i svijetli narančasto.

Savjeti

- Ako isključite TV prijemnik i ponovno ga uključite, "Sleep Timer" se vraća na "Off".
- Na zaslonu se jednu minutu prije isključivanja TV prijemnika u stanje pripravnosti pojavljuje poruka "Sleep timer will end soon. Power will be turned off".
- **Clock Set**
Omogućava ručno podešavanje sata. Kad TV prijemnik prima digitalne kanale, sat se ne može ručno podesiti jer se točno vrijeme podešava pomoću signala TV postaje.

• Timer

Podešavanje vremena nakon kojeg se TV prijemnik automatski uključuje ili isključuje. "Timer Mode": Odabir željenog razdoblja.

"On Time": Podešavanje vremena uključjenja TV prijemnika.

"Off Time": Podešavanje vremena isključjenja TV prijemnika.

Izbornik Set-up

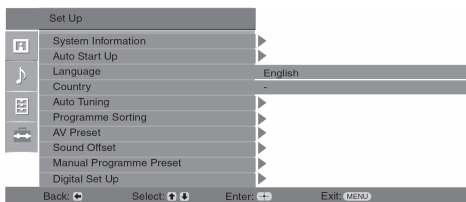

U izborniku Set-up je moguć izbor dolje opisanih opcija. Za odabir opcija u "Settings", pogledajte "Kretanje kroz izbornike" (stranica 16).

System Information

Prikaz trenutne verzije softvera i razine signala.

Auto Start-up

Pokretanje "postupka podešavanja kod prvog uključivanja" za odabir jezika i države/regije te podešavanje svih dostupnih digitalnih i analognih kanala.

Language

Odabir jezika na kojem će se prikazivati izbornici.

Country

Odabir države/područja u kojem se upotrebljava TV prijemnik.

Savjet

Ako na popisu nema željene države/područja, umjesto države/područja odaberite "-".

Auto Tuning

Ugađanje svih dostupnih analognih kanala.

Programme Sorting

Promjena redoslijeda pohranjivanja analognih kanala na TV prijemniku.

- 1 Pritisnite ↵/↔ za odabir kanala kojeg želite premjestiti na novo mjesto i zatim pritisnite ⏴.
- 2 Pritisnite ↵/↔ za odabir novog mjesta za kanal te pritisnite ⏴.

AV Preset

Dodjeljivanje naziva uređajima koji su priključeni na bočne i stražnje priključnice.

- 1 Pritisnite ↵/↔ za odabir željenog ulaznog izvora i zatim pritisnite ⏴.



- 2 Pritisnite ↵/↔ za odabir željene opcije dolje i zatim pritisnite ⏴.

- "AV1 (ili AV2/ AV3/ AV4/ PC/ HDMI 1/HDMI 2), VIDEO, DVD, CABLE, GAME, CAM, SAT": Uporaba nekog od već pohranjenih naziva za priključene uređaje.
- "Edit": Kreiranje vlastitog naziva.
- "Skip": Preskakanje ulazne priključnice na koju nije spojen neki od uređaja kod pritiska na tipku ↵/↔ za odabir ulaznog izvora.

Sound Offset







Manual Programme Preset

Podešavanje neovisne razine glasnoće za svu opremu spojenu na TV prijemnik.

Prije odabira opcije "Label"/"AFT"/"Audio Filter"/"Skip"/"Decoder", pritisnite / za odabir programskog broja kanala kojeg želite promijeniti. Zatim pritisnite .

System







Ručno podešavanje kanala.

- 1 Pritisnite / za odabir "System" i zatim pritisnite .
- 2 Pritisnite / za odabir jednog od sljedećih sustava emitiranja i zatim pritisnite 
 - B/G: Za zemlje Zapadne Europe
 - D/K: Za zemlje Istočne Europe
 - L: Za Francusku
 - I: Za Veliku Britaniju





Napomena

Ovisno o državi/regiji, odabranaj uz "Country" (stranica 5), ova opcija možda neće biti dostupna.

Channel





- 1 Pritisnite / za odabir "Channel" i pritisnite .
- 2 Pritisnite / za odabir "S" (za kabelaške kanale) ili "C" (za zemaljske kanale) i zatim pritisnite .
- 3 Podesite kanale na sljedeći način:

Ako ne znate broj kanala (frekvenciju)

Pritisnite / za traženje sljedećeg raspoloživog kanala. Kad se pronade kanal, pretraživanje se prekida. Za nastavak pretraživanja, pritisnite /.

Ako znate broj kanala (frekvenciju)

Pritisnite broječne tipke za unos broja kanala kojeg želite ili kanal za videorekorder.

- 4 Pritisnite  za prijelaz na "Confirm" i pritisnite .
- 5 Pritisnite  za odabir "OK" i pritisnite .

Ponovite opisani postupak za ručno podešavanje ostalih kanala.

Label

Dodjeljivanje naziva po izboru, do pet znakova, za odabrane kanale.

AFT

Omogućuje precizno ručno ugadanje kanala kad mislite da bi malim podešavanjem mogli poboljšati kvalitetu slike.

Audio Filter

Poboljšava zvuk pojedinih kanala u slučaju izobličenja kod mono prijema. Ponekad izobličenje ili prekidanje zvuka kod mono prijema može uzrokovati nestandardni signal.

Ako zvuk nije izobličen, preporučujemo da ostavite ovu opciju podešenu na tvorničku vrijednost "Off".



Napomene

- Ne mogu se primati stereo ili dual sound programi ako je odabrana opcija "Low" ili "High".
- Opcija "Audio Filter" nije dostupna ako je "System" podešen na "L".

Skip

Preskakanje neupotrijebljenih analognih kanala kod biranja kanala tipkama PROG +/- (Preskočeni kanali se i dalje mogu odabrati broječanim tipkama.)

Decoder

Gledanje i snimanje kodiranih programa kod uporabe dekodera spojenog izravno u Scart priključnicu  ili Scart priključnicu  preko videorekordera.

Napomena

Ovisno o državi/regiji odabranaj uz "Country" (stranica 5), ova opcija možda neće biti dostupna.

Izbornik Digital Set-up DV3

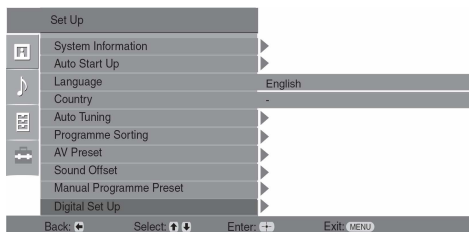

U izborniku Digital Set-up možete promijeniti ili podesiti digitalne postavke. Za odabir opcija u "Settings", pogledajte "Kretanje kroz izbornike" (stranica 16).

Digital Tuning

Prikaz izbornika "Digital Tuning".

Digital Auto Tuning

Ugađanje svih dostupnih digitalnih kanala.

Programme List Edit

Brisanje neželjenih digitalnih kanala pohranjenih u TV prijemnik i promjena redoslijeda pohranjenih digitalnih kanala.

Digital Manual Tuning

Ručno ugađanje digitalnih kanala.

Digital Set-up

Prikaz izbornika "Digital Set-up".

Subtitle Setting

Prikaz digitalnih titlova na zaslonu.

Subtitle Language

Odabir jezika titlova.

Audio Language

Odabir jezika programa.

Audio Type

Povećavanje glasnoće kad je odabrana opcija "For Hard of Hearing".

Parental Lock

Podešavanje ograničenja gledanja programa prema dobi gledatelja.

PIN Code

Za prvo postavljanje PIN koda ili za promjenu PIN koda.

Savjet

PIN kód 9999 može se koristiti uvijek.

Technical Set-up

Prikaz Technical Set-up izbornika.

"Auto Service Update": Omogućuje TV prijemniku prepoznavanje i pohranjivanje novih digitalnih usluga kad postanu dostupne.

"Software Download": Omogućuje TV prijemniku automatsko primanje nadogradnje softvera pomoću postojeće antene (ako je priključena). Sony preporučuje trajno podešavanje ove opcije na "On". Ako ne želite nadograđivati softver, podesite opciju na "Off".

"System Information": Prikaz trenutne verzije softvera i snage signala.

"Time Zone": Omogućuje ručni odabir vremenske zone u kojoj se nalazite ako zona ne odgovara onoj koja se automatski određuje prema odabranoj državi.

CA Module Set-up

Ova opcija omogućuje pristup Pay Per View uslugama nakon nabavljanja Conditional Access Module (CAM) modula i kartice. Pogledajte stranicu 23 za položaj otvora kartice  (PCMCIA).

Spajanje dodatne opreme

Na ovaj TV prijemnik je moguće spojiti širok raspon dodatne opreme. Spojni kabeli nisu dio isporuke.

Spajanje na bočnu stranu TV prijemnika

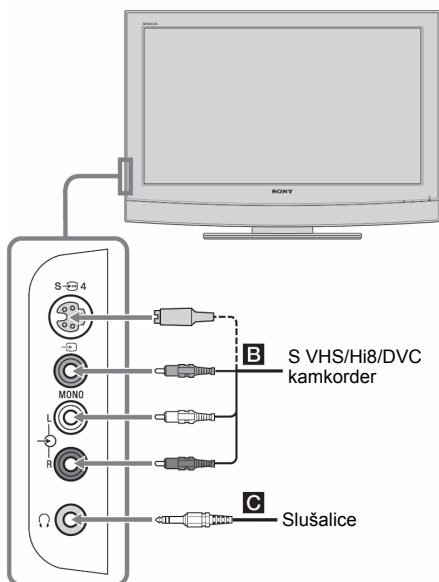
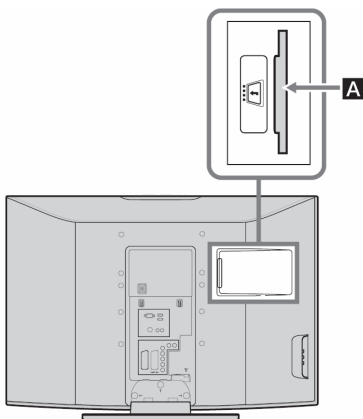

Za spajanje

Učinite

Conditional Access Module (CAM) **A**

Za uporabu Pay Per View usluga. Podrobnosti potražite u posebnim uputama isporučenima uz CAM modul. Za uporabu CAM modula, izvadite gumeni poklopac iz CAM otvora. Isključite TV prijemnik kod umetanja CAM modula u CAM otvor. Kad ne upotrebljavate CAM modul, vratite poklopac na CAM otvor.

S VHS/Hi8/DVC kamkordera **B**

Spojite S video priključnicu S-4 ili video priključnicu 4 te audio priključnice 4. Kako biste izbjegli smetnje u slici, ne spajajte kamkorder na video priključnicu 4 i S video priključak S-4 istovremeno. Ukoliko spajate mono opremu, spojite u L priključak 4 i podesite "Dual Sound" na "A" (stranica 18).

Slušalice **C**

Spojite u priključnicu 4 za slušanje zvuka iz TV prijemnika kroz slušalice.

Dodatne funkcije

Za spajanje

Učinite

Pristup tablici oznaka ulaza

Pritisnite 4 za pristup tablici ulaznih signala. (Samo u analognom modu, pritisnite 4.) Za odabir ulaznog izvora, pritisnite 4/4 i zatim 4.

Spajanje na stražnju stranu TV prijemnika

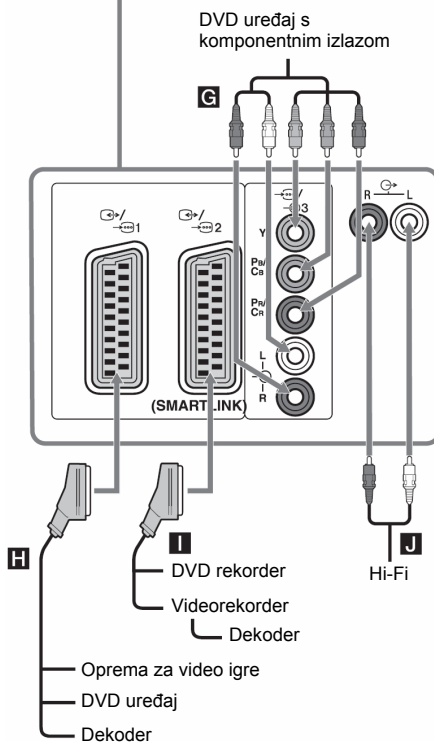
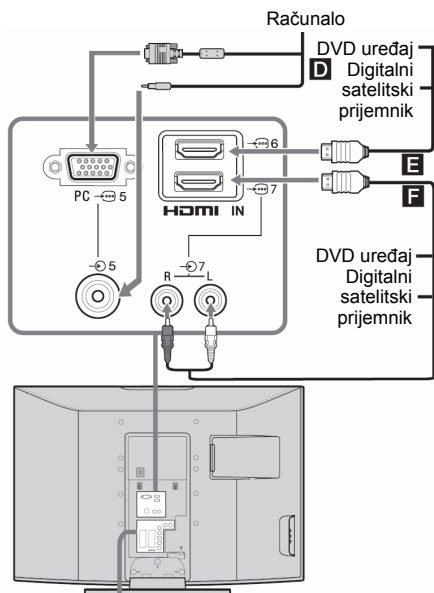

Za spajanje

Učinite

Računala **D** Spojite na PC priključnice. Preporučuje se uporaba PC kabela s feritnim jezgrama.

Digitalnog satelitskog prijemnika ili DVD uređaja **E, F** Spojite samo na HDMI IN 6 ili 7 priključnicu ako uređaj ima HDMI priključnicu. Digitalni video i audio signali izlaze iz uređaja. Ako uređaj ima DVI priključnicu, spojite DVI priključnicu na HDMI IN 7 preko DVI - HDMI adaptera (nije isporučen) i spojite izlazne audio priključnice uređaja na HDMI IN 7 priključnicu.

Napomene

- HDMI priključnice podržavaju samo sljedeće video ulaze: 480i, 480p, 576i, 576p, 720p i 1080i. Za spajanje računala, upotrijebite ulaznu PC priključnicu.
- Koristite isključivo HDMI kabel s oznakom HDMI.

DVD uređaja s komponentnim izlazom **G** Spojite komponentne priključnice i audio priključnice 3.

Opreme za video igre, DVD uređaja ili dekodera **H** Spojite na Scart priključnicu 1. Kad spajate dekoder, kodirani signal iz TV prijemnika prelazi u dekoder. Nakon toga, dekodirani signal izlazi iz dekodera.

DVD rekordera ili videorekordera koji podržava SMARTLINK **I** Spojite na Scart priključnicu 2. SMARTLINK je izravna veza između TV prijemnika i videorekordera ili DVD rekordera.

Hi-Fi audio opreme **J** Spojite na izlazne audio priključnice za slušanje zvuka iz TV prijemnika preko Hi-Fi audio opreme.

Gledanje slika sa spojene opreme

Uključite spojenu opremu te postupite na jedan od dolje opisanih načina.



Kod opreme spojene na Scart priključnice pomoću 21-pinskog, potpuno ožičenog kabela





Pokrenite reprodukciju na priključevoj opremi. Slika iz priključene opreme se prikazuje na zaslonu.



Kod videorekordera s automatskim ugađanjem (stranica 4)

Pritisnite PROG +/- ili brojčane tipke za odabir video kanala.



Kod ostale priključene opreme



Pritisnite / više puta dok se ne prikaže odgovarajući simbol (pogledajte dolje) na zaslonu.







AV1/AV1, AV2/AV2:

Audio/video ili RGB ulaz signala preko Scart priključnice 1 ili 2.  se prikazuje samo ako je spojen RGB izvor.



AV3:



Komponentni ulazni signal preko Y, Pb/Cb, Pr/Cr priključnica 3 i audio ulazni signal preko L, R priključnica 3.

AV4/S:

Ulazni video signal preko video priključnice 4 i ulazni audio signal preko audio priključnice L (MONO), R audio priključnice 4.  se prikazuje samo ako je oprema spojena na S video priključnicu 4 umjesto na video priključnicu 4 i S video ulazni signal ulazi preko S video priključnice 4.





5:

RGB ulazni signal preko PC priključnica 5 i ulaznih audio signal preko priključnice .

AV6/AV7:

Digitalni audio/video signal koji se prima preko HDMI IN 6/7 priključnica. Ulazni audio signal analogan je samo ako se oprema spoji preko DVI i audio out priključnice.

Dodatne funkcije

Za	Postupak
Povratak na normalan TV prikaz	Pritisnite DIGITAL ili ANALOG.
Pristup tablici oznaka ulaza	Pritisnite  za pristup tablici oznaka ulaza. (Nakon toga, samo u analognom modu, pritisnite  .) Za odabir ulaznog izvora, pritisnite  /  i nakon toga  .

Tehnički podaci

Zaslon

Potrebno napajanje:

220 – 240 V AC, 50 Hz

Veličina zaslona:

KDL-40P25xx: 40 inča

KDL-32P25xx: 32 inča

KDL-26P25xx: 26 inča

Razlučivost zaslona:

1 366 piksela (vodoravno) × 768 linija (okomito)

Potrošnja:

KDL-40P25xx: 190 W ili manje

KDL-32P25xx: 115 W ili manje

KDL-26P25xx: 100 W ili manje

Potrošnja u pripravnim stanju*:

KDL-40P25xx: 0,8 W ili manje

KDL-32P25xx: 1 W ili manje

KDL-26P25xx: 1 W ili manje

* Navedena potrošnja se postiže nakon što TV prijemnik završi potrebne interne postupke.

Dimenzije (š × v × d):

KDL-40P25xx:

Približno 988 × 687 × 270 mm (sa stalkom)

Približno 988 × 653 × 128 mm (bez stalka)

KDL-32P25xx:

Približno 797 × 580 × 220 mm (sa stalkom)

Približno 797 × 548 × 125 mm (bez stalka)

KDL-26P25xx:

Približno 663 × 503 × 220 mm (sa stalkom)

Približno 663 × 472 × 128 mm (bez stalka)

Masa:

KDL-40P25xx:

Približno: 24 kg (sa staklom)

Približno: 21 kg (bez stalka)

KDL-32P25xx:

Približno: 15 kg (sa staklom)

Približno: 13 kg (bez stalka)

KDL-26P25xx:

Približno: 12 kg (sa staklom)

Približno: 10 kg (bez stalka)

Vrsta zaslona

LCD (Liquid Crystal Display) ploča

TV sustav

Analogni: Ovisno o odabranoj državi/području:

B/G/H, D/K, L, I

Digitalni: DVB-T

Sustav boja/video sustav

Analogni: PAL, SECAM

NTSC 3.58, 4.43 (samo Video In)

Digitalni: MPEG-2 MP@ML

Antena

75-ohmska vanjska VHF/UHF priključnica

Pokrivenost kanala

Analogni: VHF: E2 do E12

UHF: E21 do E69

CATV: S1 do S20

HYPHER: S21 do S41

D/K: R1 do R12, R21 do R69

L: F2 do F10, B do Q, F21 do F69

I: UHF B21 do B69

Digitalni: VHF/UHF

Priključnice



21-pinska Scart priključnica (CENELEC standard), uključujući audio/video ulaz, RGB ulaz i TV audio/video izlaz.

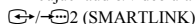

21-pinska Scart priključnica (CENELEC standard), uključujući audio video ulaz, RGB ulaz, odabir audio/video izlaza i SmartLink sučelje.



Podržani formati: 1080i, 720p, 576p, 576i, 480p, 480i

Y: 1 Vp-p, 75 ohma, 0,3 V negativno sinkronizirano

P_B/C_B: 0,7 Vp-p, 75 ohma

P_R/C_R: 0,7 Vp-p, 75 ohma



Audio ulaz (phono priključak)

500 mVrms

Impedancija: 47 kiloohma

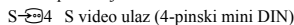

S video ulaz (4-pinski mini DIN)



Video ulaz (phono priključnica)



Audio ulaz (phono priključnica)



Audio izlaz (desno/lijevo) (phono priključnica)



PC ulaz (15 Dsub) (pogledajte stranicu 24)

G: 0,7 Vp-p, 75 ohma, bez sinkronizacije na zeleno

B: 0,7 Vp-p, 75 ohma, bez sinkronizacije na zeleno

R: 0,7 Vp-p, 75 ohma, bez sinkronizacije na zeleno

HD: 1-5 Vp-p

VD: 1-5 Vp-p



PC audio ulaz (mini priključnica)



HDMI IN 6, 7

Video: 1 080i, 720p, 576p, 576i, 480p, 480i

Audio: Dvokanalni linearni PCM 32, 44, 1 i 48 kHz, 16,

20 i 24 bita

Analogni audio (phono priključnica): 500 mVrms, 47

kiloohma (samo HDMI IN 7)



Priključnica za slušalice



CAM (Conditional Access Module) utor



Izlaz zvuka

KDL-40P25xx: 10 W + 10 W (RMS)

KDL-32P25xx: 10 W + 10 W (RMS)

KDL-26P25xx: 10 W + 10 W (RMS)

Isporučeni pribor

Pogledajte "1: Provjera isporučenog pribora" na stranici 4.

Dodatan pribor

• Stalak za montažu na zid

SU-WL51 (za KDL-40P25xx)

SU-WL31 (za KDL-32P25xx/KDL-26P25xx)

Dizajn i tehnički podaci podložni su promjenama bez najave.

Proizvođač ne preuzima odgovornost za eventualne tiskarske pogreške.

Tablica signala za ulaz PC Input

Signal	Vodoravno (piksela)	Okomito (linija)	Vodoravna frekvencija (kHz)	Okomita frekvencija (Hz)	Standard
VGA	640	480	31,5	60	VGA
SVGA	800	600	37,9	60	VESA smjernice
XGA	1 024	768	48,4	60	VESA smjernice
WXGA	1 280	768	47,4	60	VESA
	1 280	768	47,8	60	VESA



- PC ulaz ovog TV prijemnika ne podržava funkcije Sync on Green niti Composite Sync.
- PC ulaz ovog TV prijemnika ne podržava *interlace* signale.
- PC ulaz ovog TV prijemnika podržava signale iz gornje tablice s okomitom frekvencijom 60 Hz. Kod ostalih signala, prikazat će se poruka "NO SYNC".

U slučaju problema

Provjerite trepće li indikator  (pripravno stanje) crveno.

Ukoliko trepće





Uključena je funkcija automatske dijagnoze.



- 1 Izmjerite koliko dugo indikator  (pripravno stanje) trepće i koliko dugo ne trepće. Primjerice, indikator trepće 2 sekunde, prestane treptati na jednu sekundu, te trepće 2 sekunde.
- 2 Pritisnite  na TV prijemniku (gornja strana) kako bi ga isključili, odspojite mrežni kabel, te obavijestite prodavatelja ili Sony servis o treptanju indikatora (trajanju i intervalu).

Ukoliko ne trepće



- 1 Provjerite opcije navedene u tablici ispod.
- 2 Ukoliko je problem i dalje prisutan, odnesite TV prijemnik u ovlaštenu servis na popravak.

Slika

Problem	Uzrok/Rješenje
Nema slike (zatamnjen zaslon) ni zvuka	<ul style="list-style-type: none">• Provjerite spajanje antene.• Spojite TV prijemnik na napajanje i pritisnite  na gornjoj strani.• Ako na TV prijemniku svijetli crveni indikator  (stanje pripravnosti), pritisnite tipku .
Nema slike ni izbornika za opremu spojenu na Scart ili HDMI priključnicu	<ul style="list-style-type: none">• Provjerite je li vanjski uređaj uključen te više puta pritisnite tipku / .• dok se na zaslonu ne pojavi simbol odgovarajućeg ulaza.• Provjerite spoj između vanjskog uređaja i TV prijemnika.• Kod spajanje bilo kojeg uređaja na HDMI IN 6, 7 priključnicu ili kod promjene rezolucije, na zaslonu mogu treperiti neke točke na nekoliko sekundi. U tijeku je dekodiranje HDMI signala i to ne ukazuje na kvar.
Dvostruka slika ili pojava šuma.	<ul style="list-style-type: none">• Provjerite antenski/kabelski spoj.• Provjerite lokaciju i usmjerenje antene.
Snežna slika ili šumovi na slici	<ul style="list-style-type: none">• Provjerite je li antena slomljena ili svijena.• Provjerite je li antena na kraju roka trajanja. (3-5 godina normalne uporabe, 1-2 godine na morskoj obali).
Izobličena slika (isprekidane linije ili pruge)	<ul style="list-style-type: none">• Udaljite TV od izvora električnih smetnji, kao npr. automobila, motocikala, sušila za kosu ili optičkih uređaja.• Ostavite određeni razmak između dodatnih uređaja i TV prijemnika.• Provjerite je li antena spojena antenskim kabelom (isporučen).• Odvojite antenski kabel od ostalih spojnih kabela.

Problem	Uzrok/Rješenje
Smetnje u slici tijekom praćenja TV programa	<ul style="list-style-type: none"> • Odaberite "Manual Program Preset" u "Set up" izborniku i podesite "AFT" (Automatic Fine Tuning) kako bi ostvarili bolji prijem (stranica 21).
Mjestimična pojava crnih točkica i/ili svijetlih točkica na zaslonu.	<ul style="list-style-type: none"> • Slika ovog prijemnika sastoji se od točkica (piksela). Pojava nije kvar.
Program u boji bez boje.	<ul style="list-style-type: none"> • Odaberite "Reset" u izborniku "Picture Adjustment" za vraćanje tvorničkih postavki (stranica 17).
Nema boje ili je nepravilna pri gledanju signala s Y, PB/CB, PR/CR priključaka  3.	<ul style="list-style-type: none"> • Provjerite spojeve Y, PB/CB, PR/CR priključaka 3. • Provjerite jesu li Y, PB/CB, PR/CR priključnice 3 pravilno spojene u odgovarajuće priključnice.
Nepravilna slika kod gledanja signala iz računala	<ul style="list-style-type: none"> • Provjerite spojeve računala. • Priključite na PC ulaznu priključnicu umjesto na HDMI 6, 7. • Ako je spajanje dostupno samo preko HDMI priključnica, promijenite rezoluciju zaslona na 720p i podesite vodoravnu i okomitu veličinu zaslona u izborniku Display properties na računalu.

Zvuk

Problem	Uzrok/Rješenje
Dobra slika, nema zvuka	<ul style="list-style-type: none"> • Pritisnite tipku  +/- ili  (isključivanje zvuka). • Provjerite je li funkcija "TV Speaker" podešena na "On" u "Sound Adjustment" izborniku (stranica 18).
Šumovi u zvuku	<ul style="list-style-type: none"> • Pogledajte uzrok/rješenje problema "Smetnje u slici" na stanici 27.

Kanali

Problem	Uzrok/Rješenje
Ne može se odabrati željeni kanal	<ul style="list-style-type: none"> • Prebacite između digitalnog i analognog moda te odaberite željeni digitalni/analogni kanal.
Neki kanali su prazni	<ul style="list-style-type: none"> • Kanal je kodiran ili treba platiti pretplatu. Pretplatite se na Pay Per View. • Kanal služi samo za prijenos podataka (bez slike i zvuka). • Obratite se davatelju usluge za detaljnije informacije o prijenosu.
Digitalni kanal se ne prikazuje	<ul style="list-style-type: none"> • Antena mora biti priključena u TV prijemnik (ne preko drugog uređaja). • Obratite se lokalnom davatelju usluga za informacije o dostupnosti kanala. • Nabavite antenu s većim pojačanjem.

Općenito

Problem	Uzrok/Rješenje
TV prijemnik se automatski isključuje (isključuje se u pripravno stanje)	<ul style="list-style-type: none"> • Provjerite je li uključen "Sleep Timer" ili potvrdite "Off Time" (stranica 20). • Ako se ne primaju signali ili se ne upravlja TV prijemnikom tijekom 10 minuta, uređaj se automatski prebacuje u pripravno stanje.
TV prijemnik se automatski uključuje	<ul style="list-style-type: none"> • Provjerite je li uključen "On Timer" (stranica 20).
Neki izvori signala se ne mogu odabrati	<ul style="list-style-type: none"> • Odaberite "AV Preset" u "Set-up" izborniku te isključite "Skip" na izvoru ulaznog signala (stranica 20).
Daljinski upravljač ne radi	<ul style="list-style-type: none"> • Zamijenite baterije.

KDL-40P25xx
KDL-32P25xx
KDL-26P25xx