

# ***Mrežni audio sustav***

---

Upute za uporabu

Za korisnika

Model i serijski broj se nalaze na dnu uređaja. Zapišite serijski broj na donju liniju. Ove brojeve imajte pri ruci uvijek kad pozivate Sonyjev servis u vezi s ovim uređajem.

Broj modela \_\_\_\_\_ Serijski broj \_\_\_\_\_



## ***NAS-CZ1***

## UPOZORENJE

### Kako bi spriječili požar ili električki udar, ne izlažite uređaj kiši ili vlazi.

Kako bi spriječili požar, ne prekrivajte ventilacijske otvore uređaja novinama, stolnjacima, zavjesama, itd. Ne stavljajte upaljene svijeće na uređaj.

Kako bi spriječili požar ili električki udar, ne stavljajte na uređaj posude s tekućinom, npr. vaze.

Ne postavljajte uređaj u uski prostor, poput police za knjige ili ugradbenog ormarića.

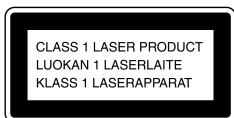

Ovaj uređaj je laserski proizvod klase 1. Oznaka CLASS 1 LASER PRODUCT se nalazi na stražnjem dijelu uređaja.



Ne bacajte baterije s kućnim otpadom, već ih odnesite na za to namijenjena odlagališta.

### UPOZORENJE

Opasnost eksplozije ukoliko se baterija zamijeni na nepravilan način. Baterije zamijenite jednakim ili istovjetnim baterijama po preporuci proizvođača.

### UPOZORENJE

Uporaba optičkih instrumenata uz ovaj proizvod povećava opasnost oštećenja vida.

### UPOZORENJE

Upozoravamo vas da bilo kakve promjene ili modifikacije koje nisu izričito dopuštene u ovim uzrokuju gubitak jamstvenih prava.



**Odlaganje stare električne i elektroničke opreme (primjenjivo u Europskoj uniji i ostalim europskim državama s posebnim sustavima za odlaganje)**

Ovaj znak na uređaju ili ambalaži ukazuje da se ovaj proizvod ne smije odlagati s kućim otpadom. Umjesto toga, opremu za odlaganje odnesite u vama najbliže mjesto za skupljanje i recikliranje električnog i elektroničkog otpada. Pravilnim odlaganjem ovog proizvoda spriječit ćete potencijalne negativne posljedice za okoliš i ljudsko zdravlje koje inače mogu imati utjecaja ukoliko se uređaj ne odloži na pravilan način. Recikliranje materijala od kojeg je uređaj sastavljen pridonosi očuvanju prirodnih izvora. Za detaljnije informacije o recikliranju proizvoda, obratite se lokalnom uredu, komunalnoj službi ili trgovini gdje ste kupili uređaj.

## Sadržaj

O NAS-CZ1 priručniku .....	6
Diskovi koje je moguće reproducirati .....	6
Pregled.....	9

### Početak

Priprema daljinskog upravljača.....	10
Spajanje antena.....	11
Instalacija isporučenog M-crew softvera ....	11
Registracija zapisa na M-crew Server .....	11
Spajanje sustava na mrežu.....	12
Spajanje električnog kabela.....	13

### NETWORK funkcija

Odabir servera .....	13
----------------------	----

### MUSIC LIBRARY

Slušanje glazbe s računala.....	15
Traženje albuma .....	16
— LIBRARY SEARCH	
Slušanje playliste.....	16
— PLAYLIST	
Slušanje omiljene playliste.....	17
— FAVORITE PLAYLIST registracija/ FAVORITE PLAYLIST reprodukcija	
Funkcija profile .....	18
— USER PROFILE	
Editiranje registriranih audio zapisa.....	18

### WEB RADIO

Slušanje web radija preko M-crew servera .....	19
---	----

### Napredna mrežna podešenja

Uporaba network izbornika .....	19
Provjera network postavki .....	20
Podešavanje network postavki .....	20
Ponovno spajanje na mrežu .....	21
Provjera naziva sustava .....	21
Odabir drugog servera .....	21
Ručno registriranje sustava na računalo .....	22

### CD/MP3 – Reprodukcija

Ulaganje diska .....	23
Reprodukcija diska .....	23
— Normalna reprodukcija/ Ponavljanje reprodukcije	

### Radio

Pohranjivanje radijskih postaja.....	24
Slušanje radija.....	26
— Ugadanje pohranjenih postaja	
— Ručno ugadanje	
Uporaba RDS sustava (Radio Data System) .....	26

### Podešavanje zvuka

Podešavanje zvuka.....	27
Odabir zvučnog efekta.....	27

### Timer

Zaspite uz glazbu .....	27
— Sleep timer	

### Pokazivač

Isključivanje pokazivača .....	28
— Način štednje energije	
Pregled informacija na pokazivaču .....	28

---

## **Vanjski uređaji**

Spajanje vanjskih uređaja.....	30
Slušanje zvuka s dodatnog uređaja .....	30

---

## **U slučaju problema**

Problemi i rješenja.....	31
Poruke.....	33

---

## **Dodatne informacije**

Mjere opreza.....	34
Tehnički podaci .....	35
Rječnik.....	36
Popis i smještaj tipaka i referentnih stranica .....	37

## O NAS-CZ1 priručniku

NAS-CZ1 sadrži sljedeće priručnike.  
Konzultirajte ih prema postupku.

### **NAS-CZ1 upute za uporabu (ovaj priručnik)**

U ovom priručniku su opisani postupci na samom uređaju.

U priručniku se nalaze objašnjenja postupaka na daljinskom upravljaču, no većina istih postupaka se također može izvesti tipkama i kontrolama sa sličnim nazivima na samom sustavu.

### **"M-crew Server" instalacijske upute**

Na isporučenom CD-ROM-u se nalaze instalacijske upute.

U njemu se nalaze objašnjenja o instalaciji isporučene "M-crew Server" aplikacije na vaše računalo.

### **Korisnička podrška pri uporabi "M-crew server" aplikacije**

Ovaj priručnik koristite nakon instalacije "M-crew Server" aplikacije.

U njemu su opisani postupci s "M-crew Server"-om koji je sadržan na istom CD-ROM-u.

### **NAS-CZ1 upute o povezivanju**



Upute o povezivanju su sadržane na isporučenom CD-ROM-u.

U njima pronađite metodu povezivanja sustava koja odgovara vašem računalnom okružju.

## Diskovi koje je moguće reproducirati

Na ovom sustavu je moguća reprodukcija sljedećih diskova. Reprodukcija ostalih diskova nije moguća.

### Popis diskova za reprodukciju

Format diska	Logo Diska
Audio CD-i	
CD-R/CD-RW (audio podaci/MP3 datoteke)	

### Primjer diskova koji se ne mogu reproducirati

Uređaj ne može reproducirati sljedeće diskove.

Pokušaj reprodukcije takvih diskova može rezultirati pojavom buke.

- CD-ROM diskovi<sup>1)</sup>
- CD-R/CD-RW<sup>1)</sup> diskovi koji nisu snimljeni u sljedećim formatima:
  - glazbeni CD format
  - MP3 format koji odgovara ISO9660<sup>2)</sup> Level 1 / Level 2, Joliet ili Multi Session<sup>3)</sup>
- Diskovi nestandardnih oblika (primjerice srce, kvadrat, zvijezda). Pokušaj reprodukcije takvih diskova može oštetiti uređaj. Ne koristite takve diskove.
- Diskovi s nalijepljenim papirićima ili naljepnicama.
- Diskovi s ljepljivom vrpcom, celofanskom trakom ili komadićima naljepnica.
- Podaci na CD-Extra<sup>4)</sup> diskovima
- Podatkovni zapisi Mixed CD-a<sup>5)</sup>

- 1) Nakon ulaganja CD-ROM/CD-R/CD-RW diskova, na pokazivaču se mogu pojaviti informacije o mediju, kao i za diskove koje je moguće reproducirati, ali bez zvuka.
- 2) ISO9660 Format  
Najrašireniji međunarodni standard za logički format datoteka ili direktorija na CD-ROM-u. Postoji nekoliko razina specifikacije. U razini Level 1 imena datoteka moraju biti u 8.3 formatu (ne više od 8 znakova u imenu, ne više od 3 znaka za ekstenziju ".MP3"), velikim slovima. Imena direktorija ne mogu biti dulja od 8 znakova. Moguće je imati do 8 razina poddirektorija. Level 2 dozvoljava imena datoteka i direktorija do 31 znaka. Svaki direktorij može imati do 8 razina poddirektorija.  
Za Joliet ekspanzijski format (imena datoteka i direktorija mogu imati do 16 znakova), provjerite sadržaj softvera za snimanje, itd.
- 3) Multi Session  
Ovo je metoda snimanja koja omogućuje dodavanje podataka pomoću Track-At-Once načina. Konvencionalni CD diskovi počinju s kontrolnim područjem koje se zove Lead-in, a na kraju postoji Lead-Out područje. Multi Session CD je sniman u više navrata, a svaki dio koji ima Lead-in i Lead-Out područje je jedna sesija.
- 4) CD-Extra: Ovaj format snima zvuk (audio CD podatke) na zapise u 1 sesiji i podatke o zapisima u 2 sesiji.
- 5) Mixed CD: Ovaj format snima podatke na prvi zapis i zvuk (audio CD podaci) na drugi i slijedeće zapise sesija.

## Napomene o CD-R i CD-RW diskovima

- Uređaj neće reproducirati neke CD-R/CD-RW diskove, ovisno o kvaliteti snimanja i stanju diska te karakteristikama snimača. Isto se tako neće reproducirati neispravno finaliziran disk. Za detalje pogledajte upute na uređaju za snimanje.
- Diskovi snimljeni na CD-R/CD-RW jedinici se možda neće reproducirati zbog ogrebotina, nečistoće, uvjeta snimanja ili karakteristika jedinice.
- CD-R i CD-RW diskovi koji su snimani "Multi-session" načinom i nisu finalizirani se neće moći reproducirati.
- Uređaj neće reproducirati MP3 zapise koji nemaju ekstenziju ".MP3".
- Pokušaj reprodukcije zapisa koji nisu MP3, a imaju tu ekstenziju će rezultirati bukom ili greškom u radu.
- Kod formata koji nisu ISO9660 Level 1 i 2, imena direktorija ili datoteka se možda neće pravilno prikazivati.
- Sljedećim diskovima će trebati više vremena za početak reprodukcije.
  - disk sa složenom strukturom direktorija i datoteka.
  - disk snimljen "Multi-session" načinom.
  - disk na koji se mogu dodati podaci (nefinalizirani disk).

---

## **Glazbeni diskovi kodirani tehnologijom zaštite kopiranja**

Na ovom uređaju je moguće reproducirati diskove koji odgovaraju Compact Disc (CD) standardu. U zadnje vrijeme postoji mnogo diskova kodiranih tehnologijom zaštite od kopiranja označenih od nekih glazbenih kompanija. Imajte na umu da između njih ima i inih diskova koji ne odgovaraju CD standardu, te ih neće biti moguće reproducirati na ovom uređaju.

---

## **Napomene o DualDisc diskovima**

DualDisc je dvostrani disk na kojem su kombinirani DVD materijali i digitalni audio materijali. Imajte na umu da se audio strana DualDisc diska možda neće moći reproducirati na ovom sustavu jer ne odgovara CD standardu.

---

## **0 multi session CD diskovima**

- Ukoliko disk počinje s CD-DA sesijom, biti će prepoznat kao CD-DA (audio) disk, i reprodukcija se nastavlja do MP3 sesije.
- Ukoliko disk počinje s MP3 sesijom, biti će prepoznat kao MP3 disk, a reprodukcija se nastavlja do CD-DA (audio) sesije.
- Raspon reprodukcije MP3 diska je uvjetovan strukturom datoteka koja se dobiva analizom diska.
- Disk s miješanim CD formatom će biti prepoznat kao CD-DA (audio) disk.



### Uživajte u glazbi s vašeg računala

Uporabom ovog sustava možete uživati u glazbi s Vašeg računala.

Vlastitim playlistama možete upravljati glazbenim datotekama s vašeg računala, pa tako možete i odabrati omiljene među njima za reprodukciju na sustavu (PLAYLISTS/FAVORITE PLAYLISTS).

Sustav omogućuje pridjeljivanje određene tipke za uživanje u određenoj vrsti ili nekoj drugoj kvaliteti glazbe (USER PROFILE).

Na računalima s pristupom Internetu možete slušati web radio.

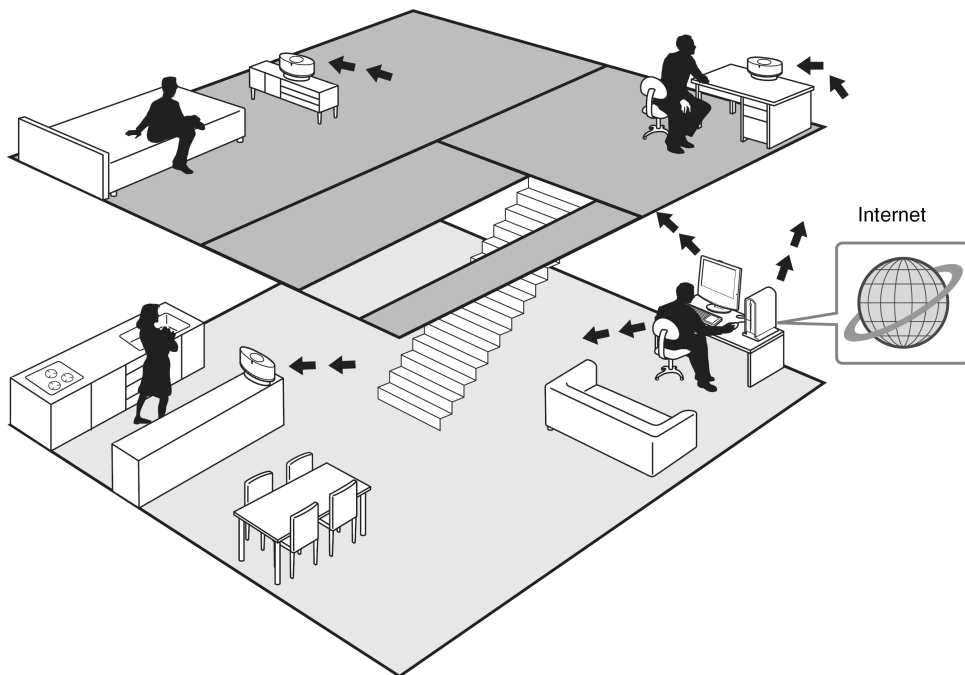

### O sustavu zvučnika

Sustav zvučnika OMNI DIRECTION TWIN TWEETER SYSTEM omogućuje uživanje u surround zvuku bez obzira na smještaj satelita.

## Početak

# Priprema daljinskog upravljača

**Uklonite izolaciju kako bi omogućili slobodan protok energije iz baterije.**

U daljinskom upravljaču se već nalazi baterija.

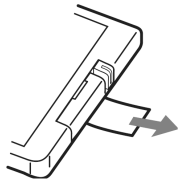

## Zamjena baterije u daljinskom upravljaču

**1** Izvucite i uklonite spremnik za bateriju.

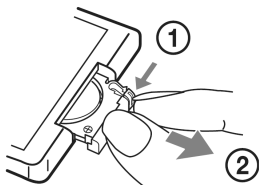

**2** Uložite novu litijsku bateriju CR2025 s oznakom + okrenutom prema gore.

Litijska baterija CR2025

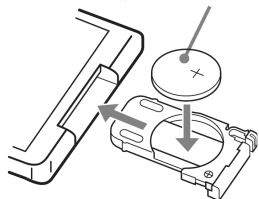

**3** Uvucite natrag spremnik za bateriju.

### Napomena

Ukoliko bateriju ne namjeravate koristiti dulje vrijeme, izvadite je iz daljinskog upravljača kako bi spriječili moguća oštećenja uzrokovana curenjem i korozijom.

### Napomene o litijskim baterijama

- Litijsku bateriju čuvajte izvan dosega djece. Ukoliko dijete slučajno proguta bateriju, odmah potražite pomoć liječnika.
- Bateriju obrišite suhom tkaninom radi boljeg kontakta.
- Prilikom ulaganja baterije obratite pažnju na polaritet.
- Bateriju držite dalje od metalnih predmeta poput škara, pinceta i sl., radi sprječavanja električnog šoka.

### Savjet

Kada više nije moguće upravljati sustavom putem daljinskog upravljača, zamijenite bateriju novom.

### UPOZORENJE

Nepravilno postupanje baterijom može uzrokovati eksploziju.

Bateriju ne pokušavajte puniti, rastaviti i ne bacajte je u vatru.

## Spajanje antena

### Spojite FM i AM antene.

Podignite AM okvirnu antenu, a zatim je spojite.

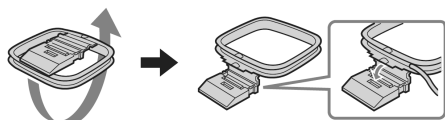

AM okvirna antena

FM žična antena

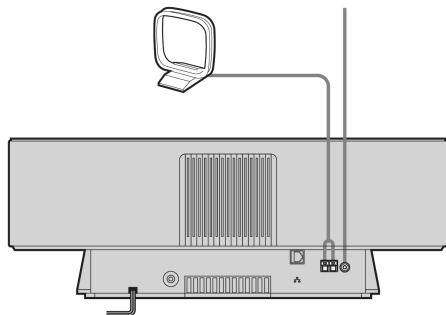

### Napomene

- FM žičnu antenu rastegnite horizontalno.
- Antene držite dalje od ethernet kabela.

## Instalacija isporučenog M-crew softvera

Kako bi uživali u glazbi s vašeg računala ili web radija, potrebno je instalirati isporučeni M-crew Server softver.

Detalje o instalaciji potražite u Uputama za instalaciju M-crew Server softvera koji se nalazi na isporučenom CD-ROM-u.

## Registracija zapisa na M-crew Server

Moguće je registrirati i pohraniti audio zapise s CD-a ili audio zapise s hard diska vašeg računala na M-crew Server. Nakon toga možete uživati u registriranoj glazbi sa M-crew Servera preko zvučničkog sustava.

Detalje o registraciji audio podataka potražite na on-line korisničkoj podršci isporučenog CD-ROM-a.

## Spajanje sustava na mrežu

Nakon završene instalacije softvera, spojite sustav na računalo preko Ethernet porta na računalu, routera s ugrađenim mrežnim switchem, ili mrežnim uređajem za prespajanje.

Metoda spajanja ovisi o konfiguraciji mreže. Spajanje na osobno računalo u ovom priručniku služi samo kao primjer.

Detalje potražite u Uputama za spajanje na isporučenom CD-ROM-u.

### Primjer: DSL ili kabelski modem opremljen ugrađenim routerom (bez porta za mrežni switch)

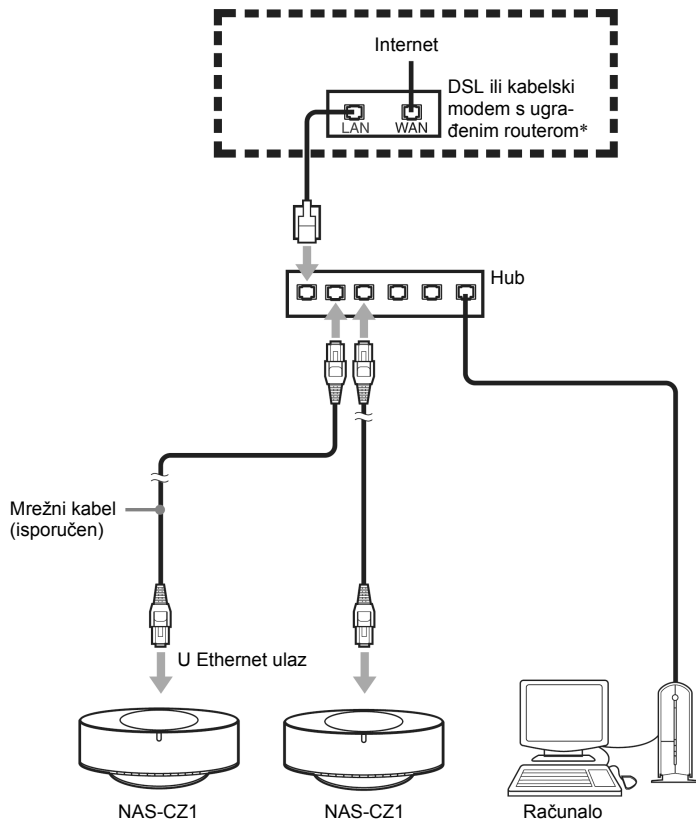

\* Spajanje se može razlikovati, ovisno o konfiguraciji mreže.

## Spajanje električnog kabela

Spojite električni kabel u zidnu utičnicu.

Na pokazivaču se uključi demonstracijski prikaz.

Kad pritisnete I/⏻, sustav se uključi i demonstracijski prikaz nestaje.

### Isključivanje demonstracijskog prikaza

Pritisnite DISPLAY dok je sustav isključen (stranica 28).

## NETWORK funkcija

Ovaj sustav omogućuje uživanje u glazbi pohranjenoj na spojenom media serveru.

## Odabir servera

Moguće je odabrati željeni Media server koji će biti vaš *default* server. Na ovaj način ne morate potvrđivati odabir servera svaki put kad koristite NETWORK funkciju.

### Savjet

Ovaj sustav omogućuje uživanje u glazbi s kompatibilnog DLNA servera.

**1** Uključite željeni Media server na svojem računalu.

**2** Pritisnite I/⏻ kako bi uključili sustav.

**3** Pritisnite NETWORK.

Dok trepće oznaka "Configuring", pokazivač se automatski podešava. Ne isključujete ga u ovom periodu.

**4** Kad se pojavi poruka "MEDIA SERVERS?" pritisnite ENTER.

**5** Pritisnite ◀◀ ili ▶▶ nekoliko puta za odabir željenog Media servera, a zatim pritisnite ENTER.

Odabrani server je *default* server.

***nastavlja se***

## Odabir M-crew servera kao media servera

Na pokazivaču se pojave sljedeće oznake.

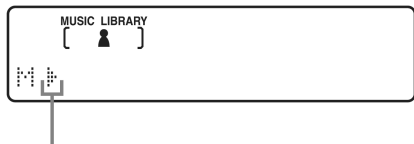

U ovom trenutku je odabran server\*

\* Iste oznake se pojavljuju i pri korištenju nekog drugog servera osim M-crew Servera.

### Napomena

Sljedeće funkcije možete koristiti samo ako koristite M-crew Server kao media server.



- MUSIC LIBRARY
- LIBRARY SAERCH
- PLAYLIST MODE
- FAVORITE PLAYLIST
- User Profile
- WEB RADIO

### Savjet

Moguće je ponoviti odabir *default* servera i odabrati drugi (stranica 19).

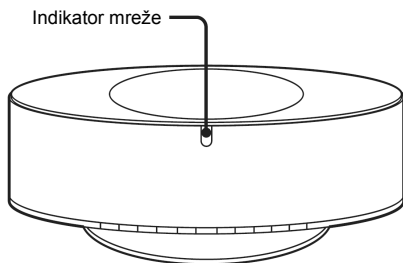
## Provjera statusa mreže



Indikator mreže	Status sustava
 treptće polako	Sustav je povezan s serverom.
 svijetli	Uključena je funkcija NETWORK.
 treptće brzo	Greška.

### Savjet

Ukoliko indikator mreže brzo treptće, istovremeno se na pokazivaču pojavi poruka (pogledajte stranicu 33). Kako bi ponovo provjerili poruku, pritisnite ENTER ili neku drugu tipku dok se na pokazivaču pojavi poruka [NET].

## MUSIC LIBRARY

### Slušanje glazbe s računala

Ovaj sustav omogućuje uživanje u glazbi s računala. Provjerite da li ste registrirali audio zapise na media server.

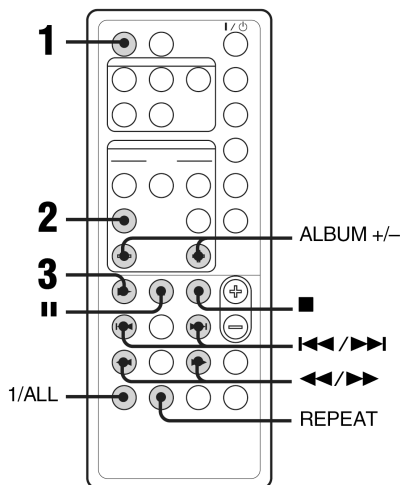

#### 1 Pritisnite NETWORK nekoliko puta za prebacivanje funkcije na MUSIC LIBRARY.

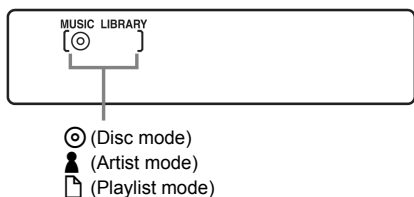

#### 2 Nekoliko puta pritisnite LIBRARY MODE dok se ne pojavi željeni način reprodukcije.

Odaberite	Za reprodukciju
Ⓞ (Disc mode)	Za slušanje albuma prema redosljedu informacija diska o zapisima
👤 (Artist mode)	Za slušanje albuma u redosljedu prema informacijama o izvodačima zapisa
📄 (Playlist mode)	Za slušanje playlista napravljenih u M-crew Serveru i omiljenih playlista registriranih na M-crew Serveru.

#### 3 Pritisnite ►.

##### Napomena

Ovisno o broju registriranih zapisa na serveru, biti će potrebno neko vrijeme prije početka reprodukcije playliste.

##### Ostali postupci

Za	Učinite
Zaustavljanje reprodukcije	Pritisnite ■.
Pauzu	Pritisnite II. Pritisnite još jednom za nastavak reprodukcije.
Odabir albuma	Pritisnite ALBUM +/- nekoliko puta.
Odabir zapisa	Pritisnite <<< ili >>> nekoliko puta.
Pronalaženje dijela zapisa	Pritišćite <<< ili >>> tijekom reprodukcije i otpustite na željenom mjestu.
Ponavljanje reprodukcije (Repeat Play)	Pritisnite REPEAT nekoliko puta tijekom reprodukcije dok se ne pojave "REP" ili "REP1". REP: Za sve registrirane zapise. REP1: Samo za pojedini zapis. Za prekid ponavljanja reprodukcije, pritisnite REPEAT dok "REP" i "REP1" ne nestanu s pokazivača.
Reprodukcija svih zapisa s odabranog albuma	Pritisnite 1/ALL nekoliko puta dok se ne pojavi "1ALBM". Za reprodukciju svih registriranih zapisa, pritisnite 1/ALL dok se ne pojavi "ALL ALBM".

##### Napomena

Tipke II i <<</>>> možda neće biti dostupne za neke zapise ako koristite neki drugi server osim M-crew Servera.

## Traženje albuma

### — LIBRARY SEARCH

Moguće je pretraživanje albuma ili u DISC ili u ARTIST načinu reprodukcije.

**1** Pritisnite **NETWORK** nekoliko puta za prebacivanje funkcije na **MUSIC LIBRARY**.

**2** Pritisnite **LIBRARY MODE** nekoliko puta dok se "Ⓢ (Disc način)" ili "👤 (Artist način)" ne pojavi na pokazivaču.

**3** Pritisnite **LIBRARY SEARCH**.

"LIBRARY SEARCH" se pojavi na otprilike jednu sekundu, a zatim zasvijetli "SEARCH".

**4** Ponovite sljedeće za traženje albuma.

Za	Pritisnite
Mijenjanje znamenke na mjestu kursora (trepćuća znamenka)	⏪/⏩ nekoliko puta
Pomak kursora	CURSOR← ili CURSOR→ nekoliko puta
Prikaz albuma s naslovima koji odgovaraju znamenkama na početku kursora	ALBUM +/- nekoliko puta

**5** Pritisnite **ENTER** ili ▶.

Reprodukcija počinje od prvog zapisa na odabranom albumu.

#### **Napomene**

- Library Search funkcija je dostupna isključivo uz uporabu M-crew Servera.
- Traženje albuma nije moguće u PLAYLIST načinu reprodukcije.

## Slušanje playliste

### — PLAYLIST

Moguće je slušati zapise registrirane na PLAYLIST albumu na vašem računalu.

**1** Nekoliko puta pritisnite **NETWORK** za prebacivanje funkcije na **MUSIC LIBRARY**.

**2** Pritisnite **LIBRARY MODE** nekoliko puta dok se ne pojavi poruka "📀 (Playlist način)" pojavi.

**3** Pritisnite **ALBUM+/-** nekoliko puta za odabir željene playliste.

**4** Pritisnite ▶.

#### **Napomena**

Ponekad neće biti moguće koristiti Playlist Library funkciju uz neki drugi odabrani server osim M-crew Servera.



## Slušanje omiljene playliste

— **FAVORITE PLAYLIST registracija/  
FAVORITE PLAYLIST reprodukcija**

### Što je FAVORITE PLAYLISTA?

Registracijom zapisa na omiljenu playlistu u vašem računalu, moguće je reproducirati samo one zapise koje vi želite. Moguće je kreirati po jednu omiljenu playlistu za svaki profil korisnika, i svaka omiljena playlista može sadržavati do 100 zapisa.

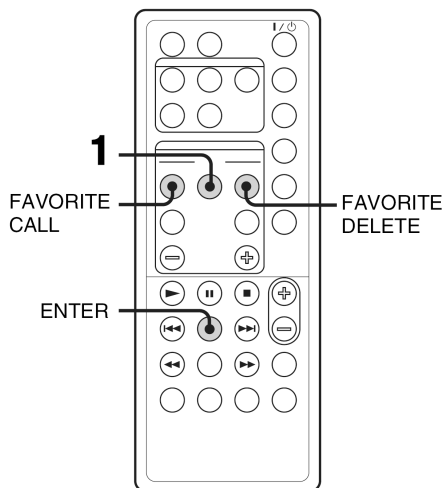

### Registriranje i reprodukcija zapisa omiljene playliste

- 1 Tijekom reprodukcije ili pauze reprodukcije željenog zapisa, pritisnite FAVORITE ADD. Pojavi se poruka "FAVORITE".
- 2 Nakon što "FAVORITE" nestane, ponovite korak 1 za registriranje željenih zapisa.

### Reprodukcija omiljene playliste

- 1 Pritisnite NETWORK nekoliko puta za prebacivanje funkcije na MUSIC LIBRARY.
- 2 Pritisnite FAVORITE CALL.  
Počinje reprodukcija.

#### Savjet

Omiljenu playlistu možete reproducirati na sljedeći način:

1. Pritisnite LIBRARY MODE nekoliko puta dok se " (Playlist mode)" ne pojavi na pokazivaču.
2. Pritisnite ALBUM +/- nekoliko puta dok se ne pojavi "FAVORITE".

### Brisanje zapisa s omiljene playliste

- 1 Pritisnite ► ili || za početak ili prekid reprodukcije zapisa kojeg želite obrisati s omiljene playliste.
- 2 Pritisnite FAVORITE DELETE.  
Pojavi se "DELETE?".
- 3 Pritisnite ENTER.  
Pojavi se "Deleting", a zatim "Complete!".

#### Napomene

- Ukoliko dodate zapis na album koji je registriran na FAVORITE PLAYLIST na računalu, zapis se automatski briše s omiljene playliste. (osim kada promijenite naziv zapisa)
- Tijekom reprodukcije zapisa iz omiljene playliste, nije moguće pritisnuti FAVORITE ADD kako bi registrirali zapis na omiljenu playlistu.
- Kada pritisnete FAVORITE DELETE, zapis se briše s omiljene playliste, ali ostaje u popisu Music Library.

## Funkcija *profile*

### — USER PROFILE

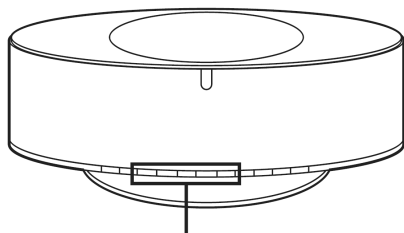

USER PROFILE 1 – 5

Ako NAS-CZ1 sustav ima više korisnika, možete svakom od njih pripisati po jednu USER PROFILE tipku, kako bi omogućili svakom korisniku korištenje sustava prema svojem ukusu. Također možete pripisati različite žanrove ili podešenja ovim tipkama kada sustav NAS-CZ1 koristite samostalno.

Različite funkcije koje možete pripisati svakoj tipki su sljedeće.

- MUSIC LIBRARY ili WEBRADIO kojeg slušate
- LIBRARY MODE koji ste podesili
- PLAYLIST
- FAVORITE PLAYLIST
- albume ili zapise koje slušate
- REPEAT (način ponavljanja) kojeg slušate
- 1/ALL način kojeg slušate

**Pritisnite bilo koju od USER PROFILE 1 – 5 tipaka.**

Funkcija se automatski prebacuje na NETWORK, i reprodukcija počinje od mjesta koji je taj korisnik ranije koristio.

#### **Napomene**

- USER PROFILE funkcija pohranjuje podešenja funkcije NETWORK, CD, TUNER i ANALOG IN podešenja funkcije nisu pohranjene.
- Nije moguće koristiti USER PROFILE funkciju s media serverom različitim od isporučenog M-crew Servera.

#### **Savjeti**

- Nakon prebacivanja na funkciju NETWORK kada koristite NETWORK, uključuje se ranije korišteni USER PROFILE.
- Možete pripisati različite profile tipkama USER PROFILE 1 – 5. Detalje potražite na online korisničkoj podršci koja se nalazi na isporučenom CD-ROM-u.

## Editiranje registriranih audio zapisa

Moguće je uređivanje zapisa registriranih na M-crew Serveru na računalu.

Detalje potražite na online korisničkoj podršci koja se nalazi na isporučenom CD-ROM-u.

## WEB RADIO

### Slušanje web radija preko M-crew servera

Moguće je slušati programe web radijskih postaja preko M-crew Servera. Prvo pohranite web radijske postaje na svoje računalo.

- 1 Nekoliko puta pritisnite **NETWORK** za prebacivanje funkcije na **WEB RADIO**.
- 2 Pritisnite **ALBUM +/-** nekoliko puta dok se ne pojavi željena postaja.
- 3 Pritisnite **◀◀** ili **▶▶** nekoliko puta dok se ne pojavi željeni program.
- 4 Pritisnite **▶**.

#### Isključivanje web radio programa

Pritisnite **■**.

#### Uređivanje web radijskih postaja

Web radijske postaje je moguće editirati isključivo preko spojenog računala.

Detalje potražite na online korisničkoj podršci koja se nalazi na isporučenoj CD-ROM-u.

#### Napomene

- Nije moguće koristiti web radio funkciju s media serverom različitim od isporučenog M-crew Servera.
- Ukoliko nije moguće čuti zvuk s web radija kroz zvučnike sustava, provjerite da li je moguće čuti zvuk koristeći M-crew Server na računalo.
- Tipke **II**, **◀◀** i **▶▶** nisu dostupne za ovu funkciju.

## Napredna mrežna podešenja

### Uporaba network izbornika

Moguće je izvesti razna podešenja koristeći network izbornik.

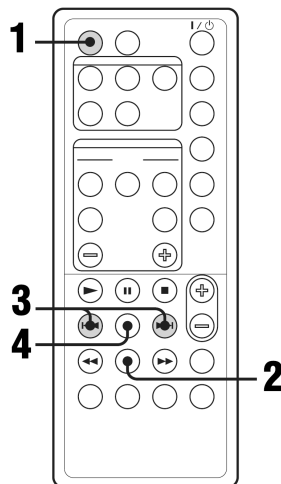

- 1 Pritisnite **NETWORK**.
- 2 Pritisnite **MENU**.
- 3 Pritisnite **◀◀** ili **▶▶** nekoliko puta za odabir stavke koju želite podesiti.

Stavka	Pogledajte
NETWORK INFO?	"Provjeravanje network postavki" (stranica 20).
NETWORK SETUP?	"Podešavanje network postavki" (stranica 20).
CONNECT?	"Ponovo spajanje na mrežu" (stranica 21).
MY NAME?	"Provjeravanje naziva sustava" (stranica 21)
MEDIA SERVERS?	"Odabir drugog servera" (stranica 21)
REGISTRATION?	"Ručno registriranje sustava na računalo" (stranica 22).
VERSION?	(Potvrda verzije sustava)

- 4 Pritisnite **ENTER**.

#### Isključivanje izbornika network

Pritisnite **MENU**.

## Provjera network postavki

- 1** Odaberite "NETWORK INFO?" u network izborniku (stranica 19), a zatim pritisnite ENTER.
- 2** Pritisnite ◀◀ ili ▶▶ nekoliko puta za odabir postavke koju želite provjeriti, a zatim pritisnite ENTER.

Svakim pritiskom tipke ENTER, na pokazivaču se ciklički izmjenjuje prikaz:  
NETWORK TYPE? → DHCP\* → IP ADDRESS? →  
IP adresa\* → SUBNET MASK? → Subnet maska\*  
→ Mac adresa → NETWORK INFO?

\* Prikaz na pokazivaču se može razlikovati ovisno o sadržaju.

## Podešavanje network postavki

Sustav inicijalno zahtijeva IP adresu automatski. Ukoliko je potrebno, primijenite sljedeći postupak kako bi odredili IP adresu. Imajte na umu da kada koristite sustav u okruženju koje sadrži router s DHCP serverom, potrebno je odrediti IP adresu sustava.

- 1** Odaberite "NETWORK SETUP?" u network izborniku (stranica 19) a zatim pritisnite ENTER.
- 2** Nekoliko puta pritisnite ◀◀ ili ▶▶ dok se ne pojavi poruka "NETWORK TYPE?", a zatim pritisnite ENTER.
- 3** Pritisnite ◀◀ ili ▶▶ nekoliko puta dok se ne pojavi "STATIC IP?", a zatim pritisnite ENTER.  
Pojavi se poruka "IP ADDRESS?".
- 4** Pritisnite ENTER.  
Pojavi se trenutno podešena IP adresa.
- 5** Pritisnite ◀◀ ili ▶▶ nekoliko puta za unos brojčane vrijednosti IP adrese.  
Pritisnite ◀◀ ili ▶▶ nekoliko puta za odabir željene postavke.
- 6** Pritisnite ENTER.  
Pojavi se poruka "SUBNET MASK?".
- 7** Pritisnite ENTER još jednom.  
Pojavi se trenutno podešena subnet maska.
- 8** Pritisnite ◀◀ ili ▶▶ nekoliko puta za unos brojčanih vrijednosti subnet maske.  
Pritisnite ◀◀ ili ▶▶ nekoliko puta za odabir postavke koju želite podesiti.
- 9** Pritisnite ENTER.  
Pojavi se poruka "NETWORK SETUP?".
- 10** Pritisnite ◀◀ ili ▶▶ nekoliko puta dok se ne pojavi poruka "CONNECT?", a zatim pritisnite ENTER.  
Trepće poruka "Configuring" i nakon toga je podešavanje dovršeno.

## Vraćanje početnih postavki

- 1 Odaberite "NETWORK SETUP?" u network izborniku (stranica 19), a zatim pritisnite ENTER.
- 2 Pritisnite **◀◀** ili **▶▶** nekoliko puta dok se ne pojavi poruka "NETWORK TYPE", a zatim pritisnite ENTER.
- 3 Pritisnite **◀◀** ili **▶▶** nekoliko puta dok se ne pojavi "DHCP?", a zatim pritisnite ENTER.
- 4 Pritisnite **◀◀** ili **▶▶** nekoliko puta dok se ne pojavi "CONNECT?", a zatim pritisnite ENTER. Trepće poruka "Configuring", a zatim sustav uključuje automatsko podešavanje.

## Ponovno spajanje na mrežu

Odaberite "CONNECT?" u network izborniku (stranica 19), a zatim pritisnite ENTER.

Trepće poruka "Configuring".

Prespajanje na mrežu je dovršeno.

## Provjera naziva sustava

Odaberite "MY NAME" u network izborniku (stranica 19), a zatim pritisnite ENTER.

Pojavi se naziv sustava.

### Napomena

Naziv sustava je moguće provjeriti isključivo koristeći M-crew Server.

## Odabir drugog servera

- 1 Odaberite "MEDIA SERVERS?" u network izborniku (stranica 19), a zatim pritisnite ENTER.
- 2 Pritisnite **◀◀** ili **▶▶** nekoliko puta za odabir željenog media servera, a zatim pritisnite ENTER.

### Napomena

Moguće je odabrati 1 od 10 servera.

## Ručno registriranje sustava na računalo

Kad je sustav spojen na računalo nakon instalacije M-crew Server softvera, sustav je automatski registriran na vaše računalo.

Kako bi osigurali veću sigurnost, ručno registrirajte sustav na računalo.

- 1** Odaberite "REGISTRATION?" u network izborniku (stranica 19), a zatim pritisnite ENTER.

Na pokazivaču sustava počinje odbrojavanje.

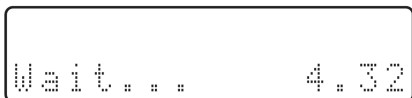

- 2** Kliknite [Start] – [All programs] – [M-crew Server] – [TOOLS] – [EQUIPMENT LIST] u tom redoslijedu, za prikaz pokazivača na M-crew Serveru.

Detalje potražite u uputama za instalaciju koje se nalaze na isporučenom CD-ROM-u.

- 3** Tijekom prikaza odbrojavanja, kliknite [Add] na svojem računalu.

Počinje registracija.

Na pokazivaču sustava se pojavi poruka "Complete!" nakon dovršene registracije.

### Napomene

- Ukoliko registracija ostane nedovršena, na pokazivaču sustava se pojavi poruka "Incomplete!".
- Korak 3 je potrebno izvršiti u roku 5 minuta, nakon provedenog koraka 1.

## Ulaganje diska

- 1 Pritisnite **▲ OPEN** na sustavu.
- 2 Postavite disk s nalijepljenom stranom okrenutom prema gore u CD odjeljak.

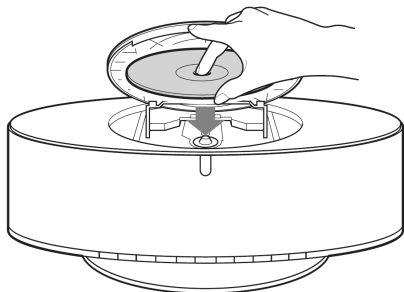

- 3 Pritisnite **▲ OPEN** na sustavu još jednom kako bi zatvorili pokrov CD odjeljka.

### Napomene

- Ne upotrebljavajte diskove s ostacima ljepljive vrpce, etiketa ili ljepila jer mogu uzrokovati kvar u radu uređaja.
- Ne ulažite 8 cm diskove s adapterom kako ne bi uzrokovali kvar u radu uređaja.
- Prilikom vadenja diska, držite ga za rubove. Izbjegavajte dodirivanje površine.
- Održavajte leće CD uređaja čistima, i ne dodirujte ih jer ih na taj način možete oštetiti i uzrokovati nepravilan rad CD uređaja.

## Reprodukcija diska

### — Normalna reprodukcija/Ponavljanje reprodukcije

Na ovom uređaju moguće je reproducirati audio CD diskove i diskove s MP3 zapisima.

**Primjer: Kada je uloženi disk**

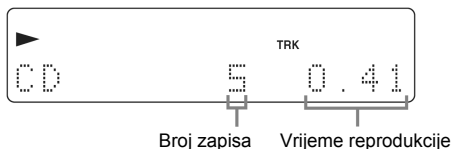

- 1 Pritisnite **FUNCTION** nekoliko puta za prebacivanje funkcije na CD.

- 2 Pritisnite **▶**.

### Ostali postupci

Za	Učinite
Zaustavljanje reprodukcije	Pritisnite <b>■</b> .
Pauzu	Pritisnite <b>  </b> . Pritisnite još jednom za nastavak reprodukcije.
Odabir zapisa	Pritisnite <b>◀◀</b> ili <b>▶▶</b> nekoliko puta.
Odabir MP3 <sup>1)</sup> albuma	Nakon koraka 1 pritisnite <b>ALBUM</b> + ili – nekoliko puta.
Reprodukcija svih MP3 audio zapisa u odabranom albumu	Pritisnite <b>1/ALL</b> nekoliko puta dok se ne pojavi "1ALBM". Za reprodukciju svih MP3 audio zapisa na disku, pritisnite <b>1/ALL</b> nekoliko puta dok se ne pojavi poruka "ALL ALBM".
Pronalaženje dijela zapisa	Pritišćite <b>◀◀</b> ili <b>▶▶</b> tijekom reprodukcije, te otpustite na željenom mjestu.
Ponavljanje reprodukcije (Repeat Play) <sup>2)</sup>	Pritisnite <b>REPEAT</b> nekoliko puta tijekom reprodukcije dok se "REP" ili "REP1" ne pojavi. REP: Za sve zapise na disku, ili svi MP3 audio zapisi na disku do pet puta. REP1: Samo za pojedini zapis. Za prekid ponavljanja reprodukcije, pritisnite <b>REPEAT</b> nekoliko puta dok s pokazivača ne nestanu i "REP" i "REP1".
Vadenje diska	Pritisnite <b>▲ OPEN</b> na sustavu.

**nastavlja se**

1) Možda neće biti moguće pretraživanje između višestrukih datoteka. Također, vrijeme reprodukcije neće biti prikazano za neke datoteke.

2) Kad odaberete "REP1", zapis se ponavlja bez prekida dok se "REP1" ne prekine.

### Napomene

- Ponekad će možda biti potrebno pokrenuti reprodukciju diskova snimljenih u složenim konfiguracijama, poput više slojeva.
- Kad je disk uložan, uređaj očitava sve zapise. Ukoliko disk sadrži mnogo albuma ili audio zapisa različitih od MP3 formata, biti će potrebno malo dulje vrijeme do početka reprodukcije diska ili do reprodukcije MP3 zapisa.
- Ne pohranjujte nepotrebne albume ili zapise različite od MP3 na disk namijenjen za slušanje MP3 zapisa. Savjetujemo da ne pohranjujete drugu vrstu zapisa ili nepotrebni albuma na disk koji sadrži MP3 zapise.
- Album koji ne sadrži MP3 zapis se preskače.
- Najveći broj albuma : 150 (uključujući korijenski direktorij).
- Najveći broj MP3 zapisa i albuma koji može sadržavati jedan disk je 300.
- Moguća je reprodukcija do 8 razina.
- MP3 audio zapisi se reproduciraju u redosljedu kojim su snimljeni na disk.
- Ovisno o softveru kodiranja/snimanja, uređaju za snimanje, ili mediju na koji se snimaju MP3 zapisi, može doći do nemogućnosti reprodukcije, smetnjama zvuka i buke.
- Tijekom reprodukcije MP3 zapisa, proteklo vrijeme reprodukcije se može razlikovati od stvarnog vremena u sljedećim situacijama.
  - Prilikom reprodukcije MP3 zapisa snimljenog VBR (variable bit rate) brzinom
  - Tijekom brzog pretraživanja unaprijed ili unatrag (ručno pretraživanje)
- Kad odaberete "REP1", zapis se ponavlja bez prekida dok se "REP1" ne prekine.

### Savjet

Za neprekidnu reprodukciju svih zapisa sa albuma, pritisnite 1/ALL nekoliko puta dok se ne pojavi "1ALBM".

## Radio

### Pohranjivanje radijskih postaja

Moguće je pohraniti 20 FM i 10 AM postaja. Nakon toga možete odabrati bilo koju od tih postaja za slušanje jednostavnim pritiskom odgovarajuće tipke.

### Automatsko ugađanje i pohranjivanje

Moguće je automatski ugoditi sve postaje čiji je moguć prijem na području gdje se nalazite, te pohraniti radijske frekvencije željenih postaja.

**1** Nekoliko puta pritisnite **TUNER BAND** za odabir "FM" ili "AM".

**2** Nekoliko puta pritisnite **TUNING MODE** dok se na pokazivaču ne pojavi "AUTO".

**3** Pritisnite **TUNING +** ili **-**.

Kako sustav pretražuje postaje, tako se mijenja prikaz frekvencija na pokazivaču. Pretraživanje se automatski zaustavlja kad je postaja ugođena. Tada se pojavi oznaka "TUNED" i "ST" (samo za stereo program).

**Ukoliko se ne pojavi "TUNED" i pretraživanje se ne zaustavi**

Podesite frekvenciju željene radijske postaje kao što je opisano u poglavlju "Ručno ugađanje i pohranjivanje" (stranica 25).

**4** Pritisnite **TUNER MEMORY**.

Pohranjeni broj trepće. Izvedite korake 5 i 6 dok pohranjeni broj trepće.

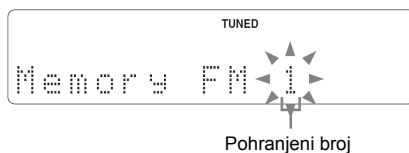

**5** Pritisnite **TUNING +** ili **-** za odabir željenog pohranjenog broja.

**6** Pritisnite **ENTER**.

**7** Ponovite korake 1 do 6 za pohranjivanje ostalih postaja.

### Savjet

Pritisnite **TUNING MODE** za prekid pretraživanja.



---

## Ručno pohranjivanje

Moguće je ručno ugoditi i pohraniti radio frekvencije radijskih postaja.

- 1** Nekoliko puta pritisnite **TUNER BAND** za odabir "FM" ili "AM".
- 2** Nekoliko puta pritisnite **TUNING MODE** dok oznake "AUTO" i "PRESET" ne nestanu s pokazivača.
- 3** Nekoliko puta pritisnite **TUNING +** ili **-** za ugađanje željenih postaja.
- 4** Pritisnite **TUNER MEMORY**.
- 5** Pritisnite **TUNING +** ili **-** nekoliko puta za odabir željenog broja za pohranjivanje.
- 6** Pritisnite **ENTER**.
- 7** Ponovite korake 1 do 6 za pohranjivanje ostalih postaja.

### Ostali postupci

Za	Učinite
Ugodite postaju sa slabim signalom	Slijedite postupak opisan u poglavlju "Ručno pohranjivanje" (stranica 25).
Pohranite drugu postaju pod postojećim brojem	Nakon koraka 4, nekoliko puta pritisnite <b>TUNING +</b> ili <b>-</b> za odabir broja pod kojim želite pohraniti postaju.

## Slušanje radija

Radijski program možete slušati odabirom pohranjenih postaja, ili ručnim ugađanjem postaja.

### Slušanje pohranjenih postaja

#### — Ugađanje pohranjenih postaja

Potrebno je prvo pohraniti postaje u memoriju radijskog prijemnika (pogledajte poglavlje "Pohranjivanje radijskih postaja" na stranici 24).

- 1** Nekoliko puta pritisnite **TUNER BAND** za odabir "FM" ili "AM".
- 2** Nekoliko puta pritisnite **TUNING MODE** dok se na pokazivaču ne pojavi oznaka "PRESET".
- 3** Pritisnite **TUNING + ili –** nekoliko puta za odabir željene pohranjene radijske postaje.

### Slušanje ostalih postaja

#### — Ručno ugađanje

- 1** Pritisnite **TUNER BAND** nekoliko puta za odabir "FM" ili "AM".
- 2** Pritisnite **TUNING MODE** nekoliko puta dok oznake "AUTO" i "PRESET" ne nestanu s pokazivača.
- 3** Pritisnite **TUNING + ili –** nekoliko puta za ugađanje željene postaje.

### Savjeti

- Za poboljšanje prijema, podesite isporučene antene, ili spojite dodatno nabavljivu vanjsku antenu.
- Ukoliko FM stereo programa ima smetnje, pritisnite **FM MODE** nekoliko puta dok se ne pojavi oznaka "MONO". Neće biti stereo efekta, ali će se poboljšati prijem.

## Uporaba RDS sustava (Radio Data System)

### Što je RDS?

Radio Data System (RDS) je sustav odašiljanja koji omogućuje postajama odašiljanje popratnih informacija uz uobičajeni signal programa. RDS je dostupan samo uz FM postaje.\*

#### Napomena

RDS možda neće funkcionirati ukoliko ugođena postaja ne odašilje pravilno RDS informacije ili ukoliko je slab signal.

\* Ne odašilju sve FM postaje RDS informacije, niti sve postaje ne odašilju istu vrstu informacija. Ukoliko niste upoznati s RDS sustavom, detaljne informacije potražite u svojoj lokalnoj radio postaji.

### Prijem RDS informacija

#### Ugodite postaju u FM valnom području.

Nakon ugađanja postaje koja odašilje RDS informacije, na pokazivaču se pojavi naziv postaje.

#### Provjera RDS informacija

Svakim pritiskom tipke **DISPLAY**, na pokazivaču se izmjenjuje sljedeći prikaz:

Naziv postaje\* → Pohranjena postaja i frekvencija

\* Ukoliko nije dobar prijem RDS informacija, naziv postaje ili vrsta programa možda se neće pojaviti na pokazivaču.

## Podešavanje zvuka

### Podešavanje zvuka

#### Podešavanje dinamičnijeg zvuka (Dynamic Sound Generator X-tra)

Pritisnite **DSGX**.

Svakim pritiskom tipke, na pokazivaču se izmjenjuje sljedeći prikaz:

DSGX OFF ↔ DSGX ON

### Odabir zvučnog efekta

Pritisnite **PRESET EQ** nekoliko puta za odabir željene pohranjene postaje.

Svakim pritiskom tipke, mijenja se zvučni efekt na sljedeći način:

ROCK → POP → JAZZ → CLASSIC → DANCE  
→ FLAT

#### Provjeravanje zvučnog efekta

Pritisnite **PRESET EQ** jednom.

#### Za prekid zvučnog efekta

Nekoliko puta pritisnite **PRESET EQ** dok se na pokazivaču ne pojavi "FLAT".

## Timer

### Zaspite uz glazbu

#### — Sleep timer

Moguće je podesiti isključivanje sustava u određeno vrijeme, kako bi mogli bezbrižno zaspiti uz glazbu.

Pritisnite **SLEEP**.

Svakim pritiskom tipke, prikaz minuta (vrijeme isključivanja) ciklički se izmjenjuje:

90min → 80min → ... → 10min → OFF

#### Ostali postupci

Za	Pritisnite
Provjeru preostalog vremena	SLEEP jednom.
Promjenu vremena isključivanja	SLEEP nekoliko puta za odabir željenog vremena.
Isključivanje Sleep Timer funkcije	SLEEP nekoliko puta dok se ne pojavi "OFF"

**— Način štednje energije**

Demonstracijski prikaz (pokazivač i tipke svijetle i trepću čak i kad je sustav isključen) se mogu isključiti kako bi se smanjila količina potrošnje energije kada je sustav u pripravnim stanju (Način štednje energije).

**Nekoliko puta pritisnite DISPLAY dok se sustav ne isključi i dok demonstracijski prikaz ne nestane s pokazivača.**

**Za isključivanje načina štednje energije**

Pritisnite DISPLAY kad je sustav isključen. Svakim pritiskom tipke, na pokazivaču se izmjenjuje sljedeći prikaz:

Demonstracijski prikaz → Bez prikaza (Način štednje energije)

**Savjet**

I/⏻ indikator svijetli čak i načinu štednje energije.

**Provjera preostalog vremena i naslova**

Moguće je provjeriti vrijeme reprodukcije i preostalo vrijeme tekućeg zapisa ili diska.

Kad sustav očitava MP3 disk, na pokazivaču se pojavi "MP3" indikator.

**Tijekom normalne reprodukcije pritisnite DISPLAY.**

Svakim pritiskom tipke, na pokazivaču se ciklički izmjenjuje prikaz:

**■ Reprodukcija CD/MP3 diska**

Tekući broj zapisa i proteklo vrijeme reprodukcije

→ Tekući broj zapisa i preostalo vrijeme repro-

dukcije ili "--. --" <sup>1)</sup> → Preostalo vrijeme diska ili "--. --" <sup>1)</sup> → Naziv zapisa (CD-TEXT disk <sup>2)</sup> ili disk samo s MP3 zapisima <sup>3)</sup>)

→ Oznaka glasnoće ili naziv albuma (disk samo s MP3 zapisima)

**■ Reprodukcija MUSIC LIBRARY**

Tekući broj zapisa i proteklo vrijeme reprodukcije

→ Tekući broj zapisa i preostalo vrijeme → Naslov

zapisa → Naziv albuma → Informacije s diska o

zapisu → Informacije o izvođaču zapisa

**■ Slušanje web radija**

Naziv programa → Naziv postaje → Broj programa i proteklo vrijeme reprodukcije

<sup>1)</sup> Preostalo vrijeme reprodukcije nije prikazano za diskove s MP3 zapisima

<sup>2)</sup> Ukoliko CD-TEXT disk sadrži više od 20 zapisa, ne prikazuje se naziv zapisa preko broja 21.

<sup>3)</sup> Reprodukcija zapisa s ID3 tag ver. 1 ili ver. 2, pojavljuje se ID3 tag informacija. ID3 tag informacija sadrži samo podatak o naslovu zapisa.

## Provjera ukupnog vremena reprodukcije i naslova

Pritisnite **DISPLAY** tijekom zaustavljene reprodukcije.

Svakim pritiskom tipke, prikaz na pokazivaču se ciklički mijenja:

### ■ Kada je zaustavljena reprodukcija CD/MP3 diska

Ukupan broj zapisa ili ukupan broja albuma<sup>1)</sup> i ukupno vrijeme reprodukcije

→ Naziv diska<sup>3)</sup> ili oznaka glasnoće<sup>4)</sup> ili naziv albuma<sup>2)</sup>

<sup>1)</sup> Za diskove s MP3 zapisima u ALL ALBM načinu

<sup>2)</sup> Za diskove s MP3 zapisima u 1ALBM načinu

<sup>3)</sup> Za diskove s CD-TEXT

<sup>4)</sup> Za diskove s MP3 zapisima, naslovima albuma ili oznakom glasnoće, ovisno o načinu reprodukcije, možda neće biti prikazani

### ■ Zaustavljena reprodukcija MUSIC LIBRARY

• Kad je odabran album tijekom zaustavljene reprodukcije  
Ukupno vrijeme zapisa na albumu i ukupno vrijeme reprodukcije → Podaci o albumu

• Kad je odabran zapis tijekom zaustavljene reprodukcije  
Broj zapisa → Podaci o zapisu

### Napomene

- "– – –" se pojavljuje kada je broj MUSIC LIBRARY zapisa veći od 999.
- "– – – –" se pojavljuje kada je vrijeme reprodukcije MUSIC LIBRARY veće od 999 minuta i 59 sekundi.

## Pregled informacija radijskog prijemnika na pokazivaču

Pritisnite **DISPLAY** na pokazivaču tijekom slušanja radija.

Svakim pritiskom tipke, prikaz na pokazivaču se ciklički mijenja:

### ■ Slušanje FM/AM radija

Naziv postaje<sup>1)</sup>

→ Broj pohranjene postaje<sup>2)</sup> i frekvencija

<sup>1)</sup> Prijem RDS postaje u FM valnom području

<sup>2)</sup> Broj pohranjene postaje je prikazan samo za pohranjene radijske postaje (stranica 24)

### Prikaz dugačkog naziva

Pritisnite **SCROLL**.

Pojavi se pokretni prikaz naziva.

Za privremeno zaustavljanje pokretnog prikaza naziva, još jednom pritisnite **SCROLL**.

### Napomena

Pokretni prikaz je moguć kad:

– kad slušate FM ili AM postaju.

– kad je izvor zvuka vanjski uređaj.

### Spajanje vanjskih uređaja

Moguće je nadograditi sustav spajanjem vanjskih uređaja. Detaljne upute potražite u uputama isporučеним uz svaki uređaj.

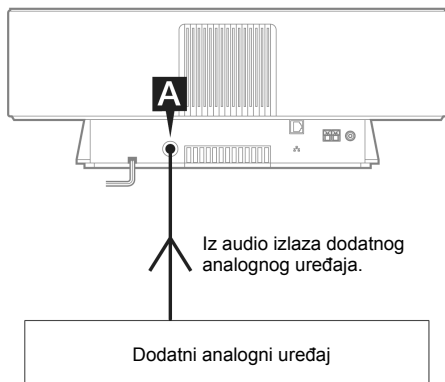

#### **A** ANALOG IN priključak

Audio kabelom (nije dio isporuke) spojite dodatni analogni vanjski uređaj (MD uređaj ili videorekorder, itd.) na ovaj priključak. Možete slušati zvuk s vanjskog uređaja.

## Slušanje zvuka s dodatnog uređaja

- 1** **Spojite audio kabel.**  
Pogledajte "Spajanje vanjskih uređaja" na stranici 30.
- 2** **Nekoliko puta pritisnite FUNCTION za prebacivanje funkcije na ANALOG IN.**  
Pokrenite reprodukciju na spojenom uređaju.

## U slučaju problema

# Problemi i rješenja

Ukoliko naidete na problem na vašem sustavu, učinite sljedeće:

- 1 Provjerite da je li priključni kabel ispravan i čvrsto spojen.
- 2 Pronađite opis problema u popisu niže i poduzmite prikladan postupak.

Ukoliko problem i dalje postoji, obratite se najbližem Sony prodavatelju.

## Općenito

**Prikaz na pokazivaču počinje treptati odmah po uključivanju priključnog kabela iako niste uključili sustav (pogledajte korak 2 u poglavlju "Spajanje priključnog kabela" stranica 13)).**

- Pritisnite I/⏻ kada je sustav isključen. Pojavljuje se demonstracijski prikaz.

## Prekinuto je pohranjivanje radijskih postaja.

- Ponovite postupak "Pohranjivanje radijskih postaja" (stranica 24).

## Nema zvuka.

- Pritisnite VOL + ili VOLUME + na sustavu.
- Provjerite da nisu uključene slušalice.

## Šum ili smetnje u zvuku.

- Udaljite sustav od izvora smetnji.
- Spojite sustav na drugu mrežnu utičnicu.
- Ugradite filter za smetnje (dodatno nabavljiv) na priključni kabel.

## Daljinski upravljač ne radi.

- Uklonite prepreke.
- Pomaknite se bliže sustavu.
- Usmjerite daljinski upravljač prema senzoru sustava.
- Zamijenite CR2025 bateriju.
- Smjestite sustav dalje od fluorescentnog svijetla.

## Sustav nije moguće uključiti iako ste pritisnuli I/⏻.

- Provjerite da je priključen priključni kabel u zidnu utičnicu.

## Na TV zaslonu se pojavljuju nepravilnosti u boji.

- Isključite TV uređaj, te ga ponovo uključite nakon 15 do 30 minuta. Ukoliko nepravilnosti u boji još postoje, udaljite zvučnike od TV prijemnika.

## Mreža

### Nije moguće pronaći željeni server.

- Provjerite podešenja mreže na računalu.
- Na računalu pokrenite server kojeg želite koristiti.
- Provjerite podešenja mreže.
- Pravilno podesite širokopojasni router ili hub još jednom.  
Detalje potražite u uputama za uporabu širokopojasnog routera ili huba.
- Prilikom podešavanja nekog drugog firewalla osim onog isporučenog s operacijskim sustavom, pogledajte upute u slučaju problema u instalacijskim uputama sadržanim na isporučenom CD-ROM-u.
- Smanjite broj spojenih servera na 10 ili manje (stranica 21).
- Zamijenite Ethernet kabel novim.
- Slijedite dolje opisani postupak i ponovo spojite server.
  1. Odaberite "MEDIA SERVERS?" u network izborniku (stranica 19), a zatim pritisnite ENTER.
  2. Pritisnite ◀◀ ▶▶ nekoliko puta za odabir željenog media servera, a zatim pritisnite ENTER.

### Zapise registrirane na serveru nije moguće odabrati na sustavu.

- Odabir zapisa, reprodukcija i ostali postupci na sustavu možda neće biti mogući na serveru različitom od M-crew servera (stranica 13).

### Zvuk preskače.

- Do preskakanja zvuka može doći:
  - Kad je glazba pohranjena na server
  - Kad računalo istovremeno pokreće više aplikacija
  - Kad je mreža zagušena prometom
  - Kod istovremene reprodukcije s više sustava

### Nisu prikazani nazivi zapisa

- Neke znakove nije moguće prikazati na sustavu, čak i ako su registrirani i ako ih je moguće prikazati na serveru.

### Potrebno je neko vrijeme do pokretanja naredbi.

- Ovisno o stanju servera, možda je potrebno neko vrijeme do izvršenja naredbi. Npr., ukoliko nakon pritiska tipke ◀◀/▶▶ nema odziva, nastavite pritisnati tipke ◀◀/▶▶ još neko vrijeme. Nakon toga bi postupci trebali početi.

**nastavlja se**

---

## CD/MP3 uređaj

---

### Neuobičajene smetnje.

- Provjerite da li je uloženi disk.

### Reprodukcija ne počinje.

- Provjerite da li je uloženi disk. Kad je uloženi disk, na pokazivaču je vidljiv indikator.
- Očistite disk (stranica 34).
- Zamijenite disk.
- Uložite disk kojeg je moguće reproducirati na sustavu.
- Ispravno uložite disk.
- Izvadite disk i obrišite nakupljenu vlagu, a zatim nekoliko sati ostavite uključen sustav kako bi isparila vlaga.
- Pritisnite ► za početak reprodukcije.

### Zvuk preskače.

- Očistite disk (stranica 34).
- Zamijenite disk.
- Pomaknite sustav na mjesto koje ne podrhtava (primjerice, na stabilan i ravan stol).

### Nije moguća reprodukcija MP3 zapisa

- Zapis nije snimljen u ISO9660 level 1 ili level 2 formatu, ili Joliet u ekspanzijskom formatu.
- MP3 zapis nemaju nastavak ".MP3".
- Zapis nije pohranjen u MP3 formatu.
- Nije moguća reprodukcija datoteka različita od MPEG1, 2, 2,5 Audio Layer-3.

### Potrebno je dulje vrijeme očitavanja MP3 zapisa

- Nakon što sustav očita sve zapise na disku, potrebno je dulje vrijeme do početka reprodukcije od uobičajenog ako je:
  - velik broj albuma ili zapisa na disku.
  - složena struktura albuma i zapisa na disku.

### Neispravan prikaz naziva albuma, zapisa i ID3 tag informacije

- Koristite disk snimljen u ISO9660 level 1 ili level 2 formatu, ili Joliet u ekspanzijskom formatu.
- ID3 tag informacije nisu ver. 1 ili ver. 2.

---

## Radio

---

### Šum ili smetnje u zvuku. Nije moguć prijem postaja.

- Ispravno podesite valno područje i frekvenciju (stranica 24).
- Ispravno spojite antene (stranica 11).
- Pronađite mjesto i položaj koji odgovaraju dobrom prijemu, a zatim ponovo podesite antenu. Ukoliko i dalje ne postizete dobra prijem, savjetujemo da spojite dodatno nabavljivu vanjsku antenu.
- Isporučena FM antena prima signale cijelom duljinom, stoga je potpuno razvučite.
- Udaljite antene od kabela zvučnika.
- Obratite se najbližem Sony prodavaču ukoliko je isporučena AM antena otpala s plastičnog stalka.
- Isključite električnu opremu oko sustava.

---

### Nije moguć stereo prijem FM stereo programa.

- Pritisnite FM MODE dok "MONO" ne nestane s pokazivača.

---

## Vanjski uređaji

---

### Nema zvuka.

- Pogledajte opće teme u poglavlju "Nema zvuka.", te provjerite stanje sustava.
- Pravilno spojite vanjski uređaj (stranica 30) te provjerite da li su:
  - pravilno spojeni kabeli
  - kabeli utaknuti do kraja
- Uključite vanjski uređaj.
- Pogledajte upute za uporabu isporučene s vanjskim uređajima i pokrenite reprodukciju.
- Nekoliko puta pritisnite FUNCTION za odabir opcije "ANALOG IN" (stranica 30).

### Smetnje u zvuku.

- Stišajte zvuk na vanjskom uređaju.

---

### Ukoliko sustav ne radi pravilno i nakon poduzetih mjera, resetirajte ga na sljedeći način:

- 1 Odspojite električni kabel.
- 2 Ponovo spojite električni kabel.
- 3 Pritisnite I/⏻ kako bi uključili sustav.
- 4 Istovremeno pritisnite ■, USER PROFILE 5 i POWER na sustavu.

Ovime je sustav resetiran na tvorničke postavke. Ponovite postupke poput pohranjivanja radijskih postaja.



## Poruke

Ukoliko se poruka pojavi tijekom uporabe sustava, slijedite opisani postupak.

### Mreža

#### Cannot Play

- Nije moguća reprodukcija kad:
  - je Sampling Rate različit od 32 kHz, 44,1 kHz, 48 kHz.
  - Zapis nije snimljen u linear PCM zvuku.
  - Zapis nije jednobitni ili dvobitni.
  - Brzina prijenosa nije 16-bitna.
  - Server je zauzet.

#### Check network

- Provjerite da li je Ethernet kabel između sustava i huba čvrsto spojen.
- Provjerite da li su hub i router uključeni.

#### IP Conflict

- Podesite IP adrese sustava i ostalih uređaja tako da nema duplih adresa (stranica 20).

#### No album

- Registrirajte zapis kao što je opisano u uputama za uporabu spojenog servera.
- Slijedite donji postupak i ponovo spojite server.
  1. Odaberite "MEDIA SERVERS?" u izborniku network (stranica 19), a zatim pritisnite ENTER.
  2. Pritisnite ◀◀/▶▶ nekoliko puta za odabir željenog media servera, a zatim pritisnite ENTER.

#### No Server

- Pokrenite server. M-crew Server moguće je pokrenuti na sljedeći način:  
Desnim klikom stisnite ikonu na statusnom retku, a zatim kliknite na opciju "Start Music Service" u izborniku.
- M-crew Server možda ne prepoznaje sustav. Slijedite donji postupak i provjerite da li M-crew Server prepoznaje sustav:
  1. Kliknite [Start] – [All programs] – [M-crew Server] – [TOOLS] – [EQUIPMENT LIST] u tom slijedu.
  2. Ukoliko se naziv servera ne nalazi na popisu koji se pojavljuje u koraku 1, potrebno je registrirati uređaj. Detalje potražite u poglavlju Help (korisničkoj podršci) ili uputama za instalaciju uz M-crew Server.
- Prilikom podešavanja firewalla različitog od onog isporučenog uz operativni sustav, pogledajte poglavlje Troubleshooting u uputama za instalaciju na isporučenom CD-ROM-u.
- Pravilno podesite TCP/IP za sustav i računalo (stranica 20).

#### Select server

- Slijedite donji postupak i ponovo spojite server.
  1. Odaberite "MEDIA SERVERS?" u izborniku network (stranica 19), a zatim pritisnite ENTER.
  2. Pritisnite ◀◀/▶▶ nekoliko puta za odabir željenog media servera, a zatim pritisnite ENTER.

#### Server Error

- Slijedite donji postupak i ponovo spojite server.
  1. Odaberite "MEDIA SERVERS?" u network izborniku (stranica 19), i zatim pritisnite ENTER.
  2. Pritisnite ◀◀/▶▶ nekoliko puta za odabir željenog media servera, a zatim pritisnite ENTER.

#### Server Close

- Pokrenite server. M-crew server možete pokrenuti na sljedeći način:  
Desnim klikom stisnite ikonu na statusnoj traci, a zatim kliknite opciju "Start Music Service" u izborniku.
- Nakon promjene mrežnih postavki računala, ponovo pokrenite server na sustavu. Ova poruka se pojavljuje nakon kratkog vremena.

#### WebRadio Error

- Registrirajte postaju čije je praćenje programa moguće na M-crew serveru.
- Veza može biti otežana ovisno o vezi s Internetom. Malo pričekajte, pa pokušajte ponovo.

#### CD/MP3

#### No Disc

- Nije uloženi disk.

## Dodatne informacije

### Mjere opreza

Nazivna pločica se nalazi na donjoj strani kućišta.

#### O sigurnosti

- Uređaj nije isključen iz izvora struje (napajanja), sve dok je spojen na zidnu utičnicu, čak i ako se uređaj sam isključio.
- Izvucite priključni kabel iz zidne utičnice (napajanja) i isključite ga iz napajanja, i dajte ga na servis kvalificiranom osoblju, prije daljnje uporabe.
- Ukoliko bilo kakav predmet ili tekućina prodru u sustav, kvalificiranom osoblju, prije daljnje uporabe.
- Ukoliko je potrebno promijeniti AC priključni kabel (kabel napajanja), učinite to u ovlaštenom servisu.

#### O položaju

- Ne postavljajte uređaj na nakrivljenu površinu.
- Ne postavljajte uređaj na:
  - mjesto gdje je jako toplo ili hladno
  - prašnjavo ili prljavo mjesto
  - vlažno mjesto
  - mjesto podložno vibracijama
  - mjesto izravno izloženo sunčevoj svjetlosti
- Ne postavljajte sustav blizu TV uređaja.
- Uređaj nije magnetski oklopljen, stoga slika na TV uređaju može imati smetnje uslijed magnetizma. U tom slučaju, isključite napajanje TV prijemnika, te ponovo uključite nakon 15 ili 30 minuta. Ukoliko nema poboljšanja, pomaknite sustav zvučnika što dalje od TV prijemnika.
- Budite pažljivi pri postavljanju uređaja na posebno obrađene površine (tretirane voskom, uljem, sredstvom za poliranje itd.) kako ne bi došlo do oštećenja površine ili boje kućišta.

#### O zagrijavanju

- Sustav se tijekom rada zagrijava, što ne predstavlja kvar.
- Postavite sustav na mjesto s dostatnim protokom zraka kako bi spriječili pregrijavanje sustava.
- Ukoliko neprekidno koristite sustav s jako pojačanim zvukom, gornja, bočne i donja stranice se mogu jako zagrijati. Ne dodirujte kućište kako se ne bi opekli.
- Kako bi spriječili kvar, ne pokrivajte otvore za ventilaciju.

#### O radu uređaja

- Ukoliko je sustav naglo prenesen iz hladne u toplu prostoriju, ili je ostavljen u vrlo vlažnoj prostoriji, moguća je kondenzacija vlage na leći u CD uređaju. Ukoliko se ovo dogodi, sustav ne može pravilno raditi. Izvadite disk i ostavite uključen uređaj oko jedan sat dok vlaga ne ispari.
- Izvadite disk prilikom premještanja uređaja.

Ukoliko imate pitanja ili problem vezan uz sustav, obratite se najbližem Sony prodavatelju.

#### Napomene o diskovima

- Prije reprodukcije tkaninom očistite disk. Disk čistite ravnim pokretima od ruba prema centru.
- Ne koristite otapala poput benzina, razrjeđivača, sredstvima za čišćenje ili antistatičkih raspršivača za vinilne ploče.
- Ne izlažite disk izravnoj sunčevoj svjetlosti ili izvorima topline poput ventilatora toplog zraka, niti ih ostavljajte u automobilima parkiranima na izravnom suncu.
- Ne koristite diskove sa zaštitnim prstenom. Time možete uzrokovati kvar sustava.
- Koristeći diskove s ostatcima ljepila ili slične ljepljive tvari na natpisnoj stranici diska, ili diska otisnutog s posebnom tintom, postoji mogućnost da se disk ili naljepnica zalijepe na dijelove u uređaju. Prije uporabe, provjerite da li je disk ljepljiv.  
Ne koristite sljedeće diskove:
  - Posuđene ili rabljene diskove s neuredno nalijepljenom etiketom s ostacima ljepila. Rub takvog diska je ljepljiv.
  - Diskovi s etiketama koje su otisnute specijalnom tintom mogu biti ljepljive na dodir.

#### Čišćenje kućišta

Očistite kućište, ploču i kontrole mekanom tkaninom lagano navlaženoj u otopini neutralnog sredstva za čišćenje. Ne koristite abrazive, prašak za čišćenje ili otapala poput razrjeđivača, benzina ili alkohola.

# Tehnički podaci

## Glavni uređaj

### Pojačalo

DIN izlazna snaga (nominalna vrijednost):  
7,5 W + 7,5 W  
(6 ohma pri 1 kHz, DIN)  
Trajna RMS izlazna snaga (referentna):  
10 + 10 W  
(6 ohma na 1 kHz, 10% THD)

Ulazi  
ANALOG IN (mini priključak):  
Osjetljivost: 450 mV  
Impedancija: 10 kilohma

Izlazi  
PHONES (mini priključak):  
Za slušalice impedancije 8  
kilohma ili više

## CD uređaj

Sustav Compact disc i digitalni audio sustav  
Laser Poluvodički laser  
( $\lambda = 770 - 810$  nm)  
Trajanje zračenja: kontinuirano  
Frekvencijski odziv 2 Hz do 20 kHz ( $\pm 0,5$  dB)

## Radio

FM stereo, FM/AM superheterodinski prijemnik

### FM tuner

Frekvencijski opseg 87,5 – 108,0 MHz  
(u koracima od 50 kHz)  
Antena FM žičana antena  
Antenski priključak 75 ohma, nesimetrično  
Međufrekvencija 10,7 MHz

### AM tuner

Frekvencijski opseg 531 – 1602 kHz  
(s intervalom ugađanja od 9 kHz)  
Antena AM okvirna antena  
Priključci antena Priključak za vanjsku antenu  
Međufrekvencija 450 kHz

## Zvučnici

Zvučnički sustav dvosistemski, akustična suspenzija  
Zvučnici  
Niskotonac: konusni promjera 9 cm  
Visokotonac: balansirani stožasti, promjera 2,5 cm  
Nazivna impedancija 6 ohma

## Općenito

Napajanje 230 V AC, 50/60 Hz  
Potrošnja 25 W  
0,3 W (u štednom načinu rada)

Dimenzije (š/v/d) (s dijelovima koji strše i kontrolama):  
Približno 460 x 175 x 190 mm

Masa Oko 5,3 kg  
Isporučeni pribor Daljinski upravljač s baterijom (1)  
AM okvirna antena (1)  
FM žičana antena (1)  
Mrežni kabel (1)  
M-crew Server CD-ROM (1)

Dizajn i tehnički podaci podložni su promjenama bez prethodnog upozorenja. Proizvođač ne preuzima odgovornost za eventualne tiskarske pogreške.

## **ADSL**

Kratice za Asymmetric Digital Subscriber Line. ADSL, tehnologija je koja omogućuje brzi prijenos podataka kroz postojeće telefonske vodove (korisničke bakrene žice), te podržava prijenos veće količine podataka odvojenih od audio signala. Upstream (smjer podataka od terminala prema mreži) komunikacije je sporiji od downstreama (smjer podataka od mreže prema korisniku), pa otuda opis "asymetric" (asimetrični). Brzina prijenosa varira ovisno o ugovorenoj usluzi.

## **Broadband**

Općeniti naziv za komunikacijske linije koje koriste širokofrekvencijsku propusnost za slanje i primanje velike količine video ili audio podataka na velikim brzinama. Trenutno su poznati sljedeći broadband sustavi: ADSL, CATV, FTTH itd.

## **Broadband router**

Za pristup Internetu preko ADSL-a ili kableske TV, potrebno su uređaji ADSL ili kablanski modem. Za pristup Internetu više povezanih terminala odjednom, potreban je broadband router.

## **DHCP**

Kratice za Dynamic Host Configuration Protocol. Sustav za automatsko dodjeljivanje konfiguracijskih podataka potrebnih za internet vezu.

## **DLNA**

Kratice za Digital Living Network Alliance. DLNA je neprofitna organizacija koja definira smjernice digitalnog sadržaja dostupnog preko mreža. Detaljne informacije potražite na <http://www.dlna.org/>.

## **Ethernet**

Način povezivanja računala u LAN-u (Local Area Network). Ethernet je razvila tvrtka Xerox Corporation, a postao je vrlo popularno sredstvo za razvijanje lokalnih mreža (LAN-ova).

## **Frekvencija uzorkovanja**

Kad se audio izvori pretvaraju iz analognih u digitalne podatke, trebaju se pretvoriti u brojeve (digitalizirati). Ovaj postupak se zove uzorkovanje, a frekvencija uzorkovanja označava koliko često u jedinici vremena je uzet uzorak analognog signala prilikom digitalizacije.

Glazbeni diskovi su uzorkovani na 44,100 puta po sekundi, pa je frekvencija uzorkovanja izražena kao 44,1 kHz. Općenito, što je veća frekvencija uzorkovanja, vjernija se biti snimka.

## **Internet**

Komunikacijska mreža međusobno povezanih računala širom svijeta. Internet podržava mnoge servise, uključujući elektronsku poštu i tražilice. Ovaj sustav se ne može izravno spojiti na Internet.

## **IP adrese**

IP adrese obično sadržavaju četiri grupe od tri znamenke, odvojene točkom (primjerice 192.168.239.1). Svi uređaji na mreži imaju IP adresu.

## **ISP**

Pružatelj Internet usluga. ISP ("Internet Service Provider") su tvrtke koje pružaju usluge pristupa Internetu.

## **LAN**

Kratice za Local Area Network. LAN je opći naziv za mrežu podešenu za međusobnu komunikaciju uređaja poput računala, printera i faks uređaja na relativno malim prostorima poput ureda ili zgrada.

## **Router**

Uređaj koji povezuje mreže, pretvarajući protokole i adrese svake mreže. Do nedavno su u uporabi dial-up routeri za spajanje na ISDN linije te širokopolasni routeri za ADSL i CATV mreže. Izraz "router" može označavati neki od tih uređaja.

## **Subnet maska**

Dio IP adrese koji označava podmrežu, manji dio mreže.

# Popis i smještaj tipaka i referentnih stranica

## Kako koristiti ovu stranicu

Uz pomoć ove stranice možete pronaći tipke i drugih dijelova sustava koji se spominju u tekstu.

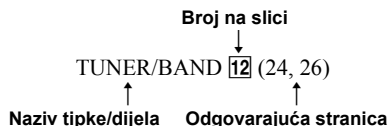

## Glavni uređaj

### ABECEDNI REDOSLIJED

#### A - O

Pokazivač [9]  
FUNCTION [2] (23, 25, 30)  
NETWORK [5] (13, 15, 16, 17, 19)  
NETWORK indikator [5] (14)

#### P - Z

PHONES priključak [10]  
Senzor daljinskog upravljača [8]  
USER PROFILE 1 - 5 [3] (18, 32)  
VOL +/- [7]

### OPIS TIPAKA

I/⏻ (Uključivanje/Pripravno stanje) [1]  
(13, 25, 32)  
▲ PUSH OPEN [4] (23)  
▶ (reprodukcija) [6] (15, 19, 23)  
■ (stop) [6] (15, 19, 23)

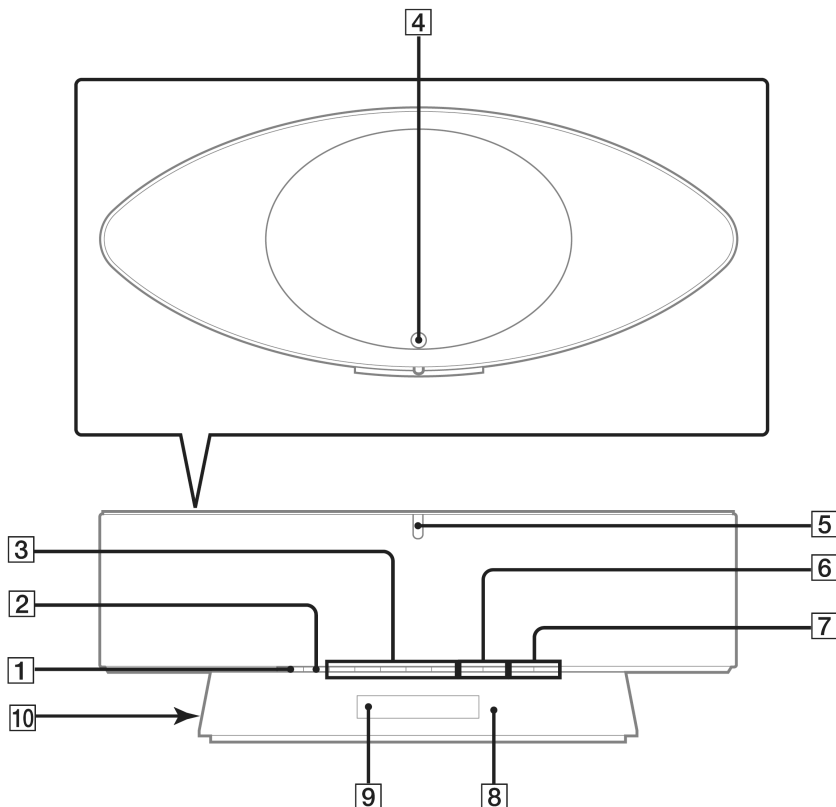

**nastavlja se**

# Daljinski upravljač

## ABECEDNI REDOSLIJED

### A - M

ALBUM +/- **9** (15, 16, 19, 23)  
 DISPLAY **2** (26, 28, 29)  
 DSGX **14** (27)  
 ENTER **8** (13, 16, 17, 20, 21, 22, 24)  
 FAVORITE  
   ADD **10** (17)  
   CALL **10** (17)  
   DELETE **10** (17)  
 FM MODE **17** (26)  
 FUNCTION +/- **23** (23, 30)  
 LIBRARY  
   MODE **21** (15)  
   SEARCH **21** (16)

### N - Z

NETWORK **11** (13, 15, 16, 17, 19)  
 MENU **7** (20)  
 PRESET EQ **3** (27)  
 REPEAT **17** (15)  
 SCROOL **13** (29)  
 SLEEP **12** (27)  
 TUNER BAND **15** (24, 26)  
 TUNER MEMORY **5** (24)  
 TUNING MODE **16** (24, 26)  
 TUNING +/- **19** (24, 26)  
 USER PROFILE **22** (18, 32)  
 VOL +/- **4**

## OPIS TIPAKA

I/⏻ (Uključivanje/Pripravno stanje) **1**  
 (13)  
 I/ALL **6** (15, 23)  
 ◀▶▶▶ (brzo pretraživanje unaprijed) **18** (15, 23)  
 ←KURSOR/KURSOR→ **18** (16)  
 ◀◀/▶▶▶ (prijelaz natrag/naprijed)\* **19** (13, 16, 19, 22)  
 ▶▶▶▶ (reprodukcija)\* **20** (15, 23)  
 || (pauza) **20** (15, 23)  
 ■ (stop) **20** (15, 23)  
 \* Tipke ▶▶▶ i ◀◀▶▶▶ imaju ispuččenja.  
 Ispučenja koristite kao pomoć pri upravljanju sustavom.

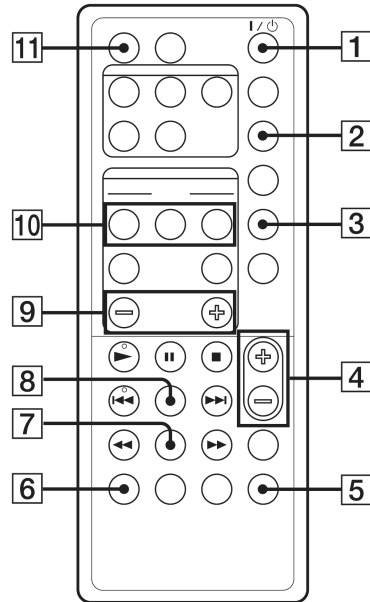
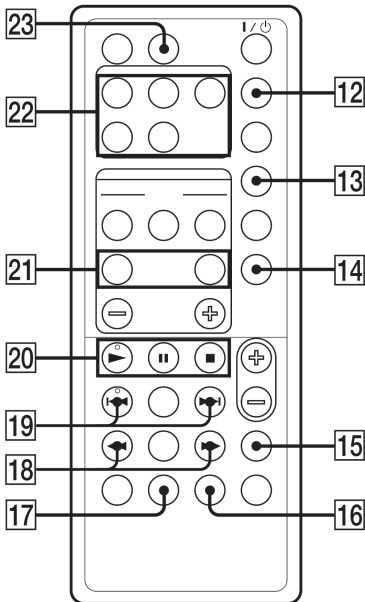

**SONY**<sup>®</sup>

2-318-578-11(2)

# **M-crew Server ver.1.0**

---

**Upute za instalaciju**

---

## Korisničke napomene

- Prema zakonu o autorskim pravima zabranjeno je umnožavanje softvera ili popratnih uputa u cijelosti ili dijelova, te iznajmljivanje softvera bez izričitog dopuštenja vlasnika autorskih prava.
- Tvrtka SONY nije odgovorna ni u kojem slučaju materijalne štete, gubitka dobara, uključujući i tužbe treće strane pokrenutih iz uporabe softvera isporučenog s ovim sustavom.
- U slučaju problema u softveru izazvanog neispravnnošću, tvrtka SONY će ga zamijeniti. Ipak, SONY neće snositi nikakve druge odgovornosti.
- Softver isporučen s ovim sustavom nije moguće koristiti osim uz opremu za koju je namijenjen.
- Imajte na umu, da su zbog trajnog nastojanja poboljšanja kvalitete, tehnički podaci softvera podložni promjenama bez prethodne najave.
- Uporaba sustava s softverom različitim od isporučenog nije pokrivena jamstvom.
- "M-crew Server" je zaštitni znak Sony Corporation.
- Microsoft, Windows, Windows NT i Windows Media su zaštitni znakovi ili registrirani zaštitni znakovi Microsoft Corporation u Sjedinjenim Državama i/ili drugim državama.
- IBM i PC/AT su registrirani zaštitni znakovi Intenational Business Machines Corporation.
- Macintosh je registrirani zaštitni znak Apple Computer, Inc. u Sjedinjenim Državama i/ili ostalim državama.
- Pentium i Celeron su zaštitni znakovi ili registrirani zaštitni znakovi Intel Corporation.
- Svi ostali zaštitni znakovi i registrirani zaštitni znakovi su zaštitni znakovi ili registrirani zaštitni znakovi odgovarajućih vlasnika.
- <sup>TM</sup> i <sup>®</sup> znakovi su ispušteni u ovim uputama.



## **Gracenote/CDDB**

### **Korporativni opis**

- Tehnologija prepoznavanja glazbe i sličnih datoteka isporučena je od Gracenote i Gracenote CDDB<sup>®</sup> Music Recognition Service<sup>SM</sup>. Gracenote je industrijski standard u tehnologiji prepoznavanja glazbe i prijenosu odgovarajućih sadržaja. Detaljnije informacije potražite na Internet stranici [www.gracenote.com](http://www.gracenote.com).

### **Vlasnička prava**

- CD i podaci vezani uz glazbu tvrtke Gracenote, Inc., copyright © 2000-2005 Gracenote. Gracenote Software, copyright © 2000-2005 Gracenote. Ovaj proizvod i uslugu mogu prakticirati jedna ili više od sljedećih U.S. Patents: #5,987,525; #6,061,680; #6,154,773, #6,161,132, #6,230,192, #6,230,192, #6,230,192, #6,230,207, #6,240,459, #6,330,593 i ostali patenti naknadno izdani ili u toku. Neke usluge isporučene pod dozvolom Open Globe, Inc. za U.S. Patent: #6,304,523.
- Gracenote i CDDB su registrirani zaštitni znakovi tvrtke Gracenote. Gracenote logo i logotip, te "Powered by Gracenote" logo su zaštitni znakovi tvrtke Gracenote.



Program © 2005 Sony Corporation  
Dokumentacija © 2005 Sony Corporation

# Sadržaj

Zahtjevi sustava .....	5
Prije instalacije softvera .....	7

## Instalacija

Instalacija M-crew servera .....	8
----------------------------------	---

## Ostale informacije

Pokretanje M-crew Servera.....	11
ICF postavke .....	12
Ručno registriranje sustava na računalo .....	14
Deinstalacija M-crew Server softvera.....	16
U slučaju problema .....	18
M-crew Server se ne pokreće .....	19
Instalacija nije uspjela .....	20
Nema zvuka iz sustava .....	23
Nema ikone na statusnoj traci.....	24
Zatamnjena ikona na statusnoj traci .....	24
Poteškoće u deinstalaciji M-crew Servera.....	24

---

## Zahtjevi sustava

Za pokretanje M-crew Servera potrebni su sljedeći softver i hardver.

**PC/AT koji zadovoljava dolje opisane zahtjeve.**

M-crew Server ne radi u Apple Macintosh okruženju.

- CPU\*: Intel Pentium III 600 MHz (savjetujemo 1 GHz ili više) ili Celeron 600 MHz (savjetujemo 1 GHz) ili više
- RAM: 256 MB ili savjetujemo više
- Grafička kartica i driver: sposobna za XGA rezoluciju (1024+768) s najmanje 65,536 boja.
- Potrebno slobodno mjesto na hard disku: barem 20 MB (uključuje M-crew Server i korisničku podršku, itd.)
- CD-ROM ili DVD pogon (za instalaciju softvera i snimanje CD-ova)
- Dostupni LAN priključci: barem 1
- Zvučna kartica

**OS: Windows XP Home Edition/Windows XP Professional/Windows XP Media Center Edition 2004/Windows XP Media Center Edition 2005**

M-crew server na radi na Microsoft Windows 3.1, Windows 95, Windows 98, Windows ME, Windows NT ili Windows 2000 Professional platformi.

Prilikom instalacije logirajte se kao administrator.

**Pristup Internetu (za Gracenote pristup i WEB RADIO)**

**Zaslon: XGA (1024 x 768 pixels)**

Nužan je moguć prikaz barem 65.536 boja.

**Dostupan jezik: engleski/njemački/francuski**

\* Postupak je zagaraniran samo Intel Pentium i Celeron procesore.

**Napomene**

- Uporaba nije zagaranirana ukoliko nisu zadovoljena svi zahtjevi sustava.
- Uporaba nije osigurana na laički konstruiranim računalima ili operativnim sustavima i okruženjima nadograđenima na druge operativne sustave.
- Originalni brandovi i računala kućne izrade nisu primjenjivi.

---

## **Prije instalacije softvera**

- **Ne spajajte sustav na računalo prije dovršene instalacije!**
- **Zatvorite sve pokrenute aplikacije na računalu prije instalacije softvera!**
- **Logirajte se pod korisničkim imenom administratora prilikom instalacije softvera.**

# Instalacija M-crew servera

- 1** Uključite računalo i pričekajte da se podigne Windows platforma.
- 2** Uložite isporučeni CD-ROM u CD-ROM pogon računala. Pojavi se prozor "M-crew Server SETUP"

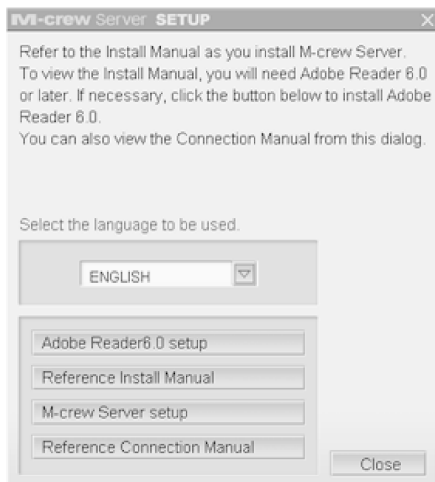

### Napomena

Ukoliko se prozor ne otvori, dva puta kliknite CD-ROM  ikonu (Setup.exe).

- 3** Odaberite program koji želite koristiti.
- 4** Kliknite [M-crew Server setup]. Instalacija počinje.

### Napomena

Ukoliko ".Net Framework" nije instaliran na vašem računalo, pojavi se prozor ".NET Framework Installer". Kliknite [Install] kako bi instalirali ".Net Framework 1.1" i slijedite prikazane upute.

- 5** Slijedite postupak opisan porukama sa zaslona.

**6** Nakon završenog postupka instalacije, kliknite [Reboot] kako bi restartali računalo.

Restartajte računalo tek po završenoj instalaciji.

Nakon restartanja, pojavljuje se prozor "AUTO LINK FOLDER SETUP".

### **Za Windows XP SP2**

Pojavljuje se prozor "Windows Security Alert".

Kliknite [Unblock] kako bi deblokirali program.

Provjerite da li je [Name] "M-crew Server task tray icon", a zatim kliknite [Unblock] tipku. Ukoliko kliknete [Keep Blocking] tipku, nećete moći koristiti M-crew Server (stranica 20).



**7** Kliknite [NEXT].

Sadržaj putanje koji označite s ON u kontrolnoj kućici se automatski očitava. Ukoliko ne želite ništa podešavati kliknite [Skip].

Automatski se pojavljuje uputa za spajanje.

### **Za Windows XP SP2**

Pogledajte odjeljak "Making ICF Settings" na stranici 12 kad se otvori prozor "ICF Setting".

**8** Potvrdite optimalnu vrstu spajanja, i spojite sustav na računalo.

## 9 Uključite sustav. Sustav se automatski registrira na računalo. Za registriranje sustava na računalo ručno, pogledajte "Ručno registriranje sustava na računalo" na stranici 14.

### Napomene

- Ukoliko Windows XP platforma na vašem računalu nije nadograđena SP2 paketom, M-crew Server možda neće ispravno raditi ukoliko nije nadograđen posljednji Windows Security Update. U tom slučaju, aplicirajte posljednji Windows Update (KB885835) ili provjerite sadržaje istaknut na sljedećoj web stranici i poduzmite potrebne mjere.  
<http://www.sony.net/Products/OpenMG/support/840987/>
- M-crew Server softver koristi instalirane datoteke, pa nemojte brisati, premještati ili uređivati nijednu od instaliranih datoteka. Rad s ovim datotekama, poput osnovnih datoteka u Windows Exploreru mogu uzrokovati nestabilnost ili neispravnost sadržaja.
- Ukoliko je instalacija još u tijeku, ne prekidajte proces i ne vadite CD-ROM iz CD-ROM pogona. U suprotnom, možda neće biti moguće nastaviti instalaciju.

### Savjet

Instalirani su sljedeći moduli.

Microsoft Module <sup>1)</sup>	.Net Framework Version 1.1 Microsoft Data Access Components (MDAC) 2.8 (ukoliko je potrebno) Windows MediaFormat SDK9 Runtime
OpenMG SDK	OpenMG SDK 3.4.01 OpenMG Limited Patch Ostali srodni moduli
CDDDB2 <sup>2)</sup>	CDDDB2 Module
Music Server	Mcrew Music Server Ostali srodni moduli
M-crew Server	M-crew Server Ostali srodni moduli

<sup>1)</sup> Detalje potražite na Microsoft početnoj stranici na Internetu i ostale materijale o ovim Microsoft modulima.

<sup>2)</sup> Detaljni opis CDDDB2 modula pogledajte na stranici [www.gracenote.com](http://www.gracenote.com).



## Ostale informacije

---

### **Pokretanje M-crew Servera**

Kliknite [Start] – [All Programs] – [M-crew Server] – [M-crew Server] u tom redoslijedu.

Ili, dva puta kliknite M-crew Server ikonu na statusnoj traci.

Ili, dva puta kliknite M-crew Server ikonu na statusnoj traci te odaberite "M-crew Server".

---

## ICF postavke

Kad se M-crew server ikona  pojavi na statusnoj traci, podesite ICF (Internet Connection Firewall) postavke.

- 1** Kliknite [Start] – [All programs] – [M-crew Server] – [TOOLS] – [ICF Settings] u tom redoslijedu.  
Pojavi se prozor "ICF SETTINGS".
- 2** Kliknite port s NG statusom.  
Pojavi se padajući izbornik s brojevima portova.  
Ukoliko se "OK" pojavi na svim značajkama statusa servera, nema potrebe za podešavanjem ICF postavki. Kliknite [Close] kako bi zatvorili prozor.
- 3** Odaberite neki drugi broj porta.
- 4** Kliknite [Apply].  
Pojavi se "OK" ili "NG".
- 5** Ponovite korake 2 do 4 dok se oznaka "OK" ne pojavi na svim značajkama statusa servera.
- 6** Kliknite [Close].

## Savjeti

- Windows XP i kasnije verzije imaju jednostavnu funkciju firewalla kao standardnu značajku. Ova funkcija firewalla je nazvana "ICF", te omogućuje korisnicima ograničavanje prometa između kućnih mreža ili manjih uredskih mreža i Interneta. Ukoliko je firewall uključen, treba biti podešen da propušta promet određenim portova i programa kako bi mogao omogućiti promet između M-crew Servera i ovog sustava. Ove postavke se uređuju u ICF SETTINGS prozoru. Ipak, imajte na umu da podešavanje ovih postavki može izložiti vaše računalo nedopuštenim pristupima.
- Ukoliko je promet ograničen nekim drugim firewallom od onog sadržanog u operativnom sustavu, uključite sljedeće .exe datoteke. Detaljniji opis postupka podešenja potražite u uputama za uporabu korištenog firewalla.
  - McrewServer.exe
  - McTaskTray.exe
  - McService.exe
  - McFolderWatcher.exe
  - McrewHttpService.exe
  - McrewUPnPService.exe

---

## Ručno registriranje sustava na računalo

Ukoliko je sustav spojen na računalo nakon instalacije M-crew Servera, sustav se automatski registrira na računalo. Radi veće sigurnosti, registrirajte sustav na računalo ručno.

- 1** Uključite sustav.
- 2** Pritisnite NETWORK na daljinskom upravljaču nekoliko puta kako bi prebacili funkciju na MUSIC LIBRARY ili WEB RADIO:
- 3** Pritisnite NETWORK MENU na daljinskom upravljaču.
- 4** Pritisnite **◀◀** ili **▶▶** na daljinskom upravljaču nekoliko puta dok se ne pojavi "REGISTRATION?", a zatim pritisnite ENTER na daljinskom upravljaču.  
Na pokazivaču sustava se uključi prikaz odbrojavanja.

- 5** Kliknite [Start] – [All Programs] – [M-crew Server] – [TOOLS] – [EQUIPMENT LIST] u tom redoslijedu.

Pojavi se prozor "M-crew Server EQUIPMENT LIST" na zaslonu računala.

### **Za Windows XP SP2**

Pojavi se prozor "Windows Security Alert".

Provjerite da li je [Name] "MCMachineRegist.exe" a zatim kliknite tipku [Unblock]. Ukoliko kliknete tipku [Keep Blocking], nećete biti u mogućnosti koristiti M-crew Server (stranica 20).



- 6** Podesite "Equipment selection mode:" na "Manual", i kliknite [Add] na svojem računalu.

Počinja registracija.

Poruka "Complete!" se pojavi na pokazivaču sustava nakon dovršene registracije.

---

## Deinstalacija M-crew Server softvera

Logirajte se pod korisničkim imenom administratora računala i slijedite opisani postupak.

Detalje o logiranju pod korisničkim imenom administratora potražite u uputama za uporabu računala.

- 1** Zaustavite aplikaciju na ikoni u statusnoj traci.  
Desnim klikom odaberite ikonu na statusnoj traci, a zatim kliknite [Stop Music Service] u izborniku.  
Ikona na statusnoj potamni.
- 2** Sakrijte ikonu na statusnoj traci.  
Desnim klikom odaberite ikonu na statusnoj traci, a zatim kliknite [Hide task tray icon] u izborniku.  
Nestaje prikaz ikone na statusnoj traci.
- 3** Ukoliko je uključena postavka Classic View Windows XP-a, prebacite na Category View, a zatim kliknite [Start] – [Control Panel] – [Add or Remove Programs] u tom redoslijedu.
- 4** Odaberite [M-crew Server], a zatim kliknite [Change/Remove].
- 5** Odaberite [Mcrew Music Server], a zatim kliknite [Change/Remove].
- 6** Rebootajte računalo.

## **Napomene**

- Tijekom deinstalacije M-crew Servera, pojavi se command prompt alat. Proces command prompta može potrajati nekoliko minuta. Tijekom tog vremena traje proces deinstalacije, stoga nemojte kliknuti tipku [Cancel] u prozoru "Installshield".
- Aplikacije "OpenMG Limited Patch\*\*\*" i "OpenMG Secure Module\*\*\*" mogu koristite druge aplikacije (SonicStage, VAIO Media, itd.). Ukoliko ne koristite Open MG SDK, deinstalirajte "OpenMG Limited Patch \*\*\*" i "OpenMG Secure Module \*\*\*" u "Add or Remove Programs" prozoru.

## U slučaju problema

Ukoliko tijekom instalacije ili deinstalacije M-crew Servera nađete na problem, pokušajte ga riješiti nekim od opisanih postupaka.

Ukoliko ne uspijevate riješiti problem, ispunite tablicu i obratite se najbližem Sony prodavaču.

Ukoliko se pojavi poruka pogreške, savjetujemo da je zapišete.

Računalo <ul style="list-style-type: none"><li>• Proizvođač:</li><li>• Model:</li><li>• Vrsta: Stolno računalo/Prijenosnik</li></ul>
Naziv operativnog sustava:
RAM:
Hard disk pogon (uključujući M-crew Server i audio datoteke) <ul style="list-style-type: none"><li>• Kapacitet pogona</li><li>• Slobodan prostor:</li></ul>
Instalirani direktorij M-crew Servera (ukoliko nije u defaultnom direktoriju) <sup>1)</sup> <ul style="list-style-type: none"><li>• Lokacija instaliranog direktorija</li></ul>
Verzija softvarea (M-crew Server Ver.1.0) <sup>2)</sup> :
Poruka pogreške (Error; ukoliko se pojavi):
Ukoliko je spojen vanjski CD-ROM pogon <ul style="list-style-type: none"><li>• Proizvođač:</li><li>• Model:</li><li>• Vrsta: CD-ROM / CD-R/RW / DVD-ROM / Ostalo ( )</li><li>• Vrsta spajanja na računalo: PC kartica / USB / IEEE1394 / Ostalo ( )</li></ul>
Ukoliko je USB vezom spojen još neki uređaj <ul style="list-style-type: none"><li>• Naziv uređaja (ili uređajâ):</li></ul>

<sup>1)</sup> Ukoliko niste specificirali lokaciju, softver je instaliran u C:\Program Files\Mcrewserver.

<sup>2)</sup> Za provjeru verzije M-crew Servera, desnim klikom u M-crew Server prozoru odaberite "About M-crew Server", ili pogledajte verziju na isporučenom CD-ROM-u.



---

## M-crew Server se ne pokreće

- **Ne otvaraju se portovi servera**

- 1** Kliknite [Start] – [All Programs] – [M-crew Server] – [TOOLS] – [ICF Settings] u tom redoslijedu.  
Pojavi se prozor "ICF SETTINGS".
- 2** Kliknite port s NG statusom.  
Pojavi se padajući izbornik s brojevima portova.
- 3** Odaberite neki drugi broj porta.
- 4** Kliknite [Apply].  
Pojavi se poruka "OK" ili "NG".
- 5** Ponovite korake 2 do 4 dok se "OK" ne pojavi u svim postavkama.
- 6** Kliknite [Close].

---

## Instalacija nije uspjela

- **Prije instalacije softvera zatvorite sve aplikacije.**

Ukoliko pokrenete postupak instalacije dok aktivni drugi programi, može doći do greške u radu. Ovo se posebno odnosi na programe koji zahtijevaju mnogo izvora sustava, poput programa zaštite od virusa.

- **Provjerite ima li na hard disku dovoljno mjesta.**

Potrebno je 150 MB ili više slobodnog prostora na hard disku. Ukoliko nije osigurano dovoljno prostora, instalacija neće biti moguća.

- **Pritisnuta je tipka [Keep blocking] u prozoru "Windows Security Alert" na Windows XP SP2 platformi.**

**1** Kliknite [Start] – [Control Panel] u tom redoslijedu.

Pojavljuje se prozor "Control Panel".

**2** Ukoliko je podešena postavka Category View Windows XP platforme, podesite Classic view, a zatim kliknite [Network Connections].

**3** Kliknite "Change Window Firewall Settings" u lijevom kutu.

Pojavi se "Windows Firewall" prozor.

**4** Kliknite [Exceptions] karticu.

**5** Kliknite [Add Program].

Pojavi se prozor "Add a program".

**6** Odaberite "M-crew Server task tray icon" iz popisa "Programs", a zatim kliknite tipku [OK].

Provjerite da li se pojavila M-crew Server ikona u statusnoj traci, te da je označena u popisu "Program and service" u "Exceptions" kartici u "Windows Firewall" prozoru.

**7** Kliknite [OK].

• **Instalacija je i nakon provedenog postupka neuspješna.**

**1** Kliknite [Start] – [Control Panel] u tom redoslijedu.

Pojavi se prozor "Control Panel".

**2** Ukoliko je podešena postavka Classic View Windows XP platforme, podesite Category view, a zatim kliknite [Add or Remove Programs].

Pojavi se [Add or Remove Programs] prozor.

**3** Odaberite i kliknite "M-crew Server" u popisu "Currently Installed Programs".

Ako se "M-crew Server" ne pojavi u "Currently Installed Programs" popisu, kliknite [Change/Remove] i prijedite na korak 6.

**4** Kliknite [Change/Remove].

**5** Slijedite poruke na zaslonu te restartajte računalo.

**6** Nakon restartanja računala, ponovite postupak instalacije. (Pogledajte "Instalacija M-crew Servera" na stranici 8.)

• **Ukoliko se čini da se postupak instalacije zaustavio**

Za instalaciju je potrebno 10 minuta ili više, ovisno o računalu ili CD-ROM pogonu. Tijekom instalacije, pripazite na pojavu bilo kojeg od sljedećih problema.

- **Traka napredovanja na pokazivaču miruje. Žaruljica pristupa ne svijetli nekoliko minuta.**

Instalacija je u tijeku. Molimo pričekajte.

---

## **Na NAS-CZ1 se pojavi poruka "No Server".**

- **M-crew Server ne prepoznaje sustav.**

Ukoliko je promet ograničen firewallom koji nije dio operativnog sustava, uključite sljedeće .exe. datoteke. Detaljan opis postupka podešavanja potražite u uputama za uporabu korištenog firewalla.

- McrewServer.exe
- McTaskTray.exe
- McService.exe
- McFolderWatcher.exe
- McrewHttpService.exe
- McrewUPnPService.exe

---

## Nema zvuka iz sustava

- **U odabiru servera sa sustava nije odabran M-crew Server.**  
Detalje potražite u uputama za uporabu isporučenim uz sustav.

- **Neispravna registracija servera na sustavu.**

**1** Provjerite vezu između sustava i računala.

Kako bi provjerili optimalnu vrstu spajanja kliknite [Start] – [All Programs] – [M-crew Server] – [MANUAL] – [Connection Manual] u tom redosljedu.

**2** Uključite sustav.

Sustav se automatski registrira na računalo.

Kada ručno registrirate sustav potrebno je također podesiti i server. Pogledajte "Ručno registriranje sustava na računalo" na stranici 14.

- **Provjerite da li je sustav pravilno spojen. (Pogledajte upute za spajanje. Također provjerite mrežna podešenja računala).**

- **Provjerite da li se M-crew Server ikona nalazi na statusnoj traci.**

Pogledajte upute o pokretanju aplikacije. Također pogledajte "Nema ikone na statusnoj traci" na stranici 24.

- **Provjerite da li M-crew Server ikona na statusnoj traci svijetli.**

Pogledajte upute o ažuriranju (update) aplikacije. Zatamnjena ikona na statusnoj traci" na stranici 24.

- **Provjerite da li je sustav registriran na M-crew Server.**

Pogledajte upute o potvrdi registracije.

- **Restartajte računalo.**

- **Nije moguće slušati Web Radio.**

Provjerite postavke pristupa Internetu. Koristite li proxy server, provjerite da li je proxy server podešen u "PROXY SETTING" prozoru.

---

## Nema ikone na statusnoj traci

- Slijedite niže opisani postupak kako bi uključili prikaz ikone na statusnoj traci.  
Kliknite [Start] – [All Programs] – [M-crew Server] – [TOOLS] – [M-crew Server task tray icon] u tom redoslijedu.
- Deinstalirajte M-crew Server i ponovo ga instalirajte.

---

## Zatamnjena ikona na statusnoj traci

Aplikacija nije aktivna. Provjerite sljedeće stavke.

- Desnim klikom odaberite ikonu na statusnoj traci. Kliknite [Start Music Service].
- Kliknite [Start] – [All Programs] – [M-crew Server] – [TOOLS] – [ICF Settings] u tom redoslijedu te provjerite port.
- Deinstalirajte M-crew Server i ponovo ga instalirajte.

---

## Poteškoće u deinstalaciji M-crew Servera

- 1 Zaustavite aplikaciju klikom na ikonu u statusnoj traci.  
Desnim klikom odaberite ikonu u statusnoj traci, te kliknite "Stop Music Service" u izborniku.
- 2 Sakrijte ikonu u statusnoj traci.  
Desnim klikom odaberite ikonu u statusnoj traci, te kliknite [Hide Task Tray icon] u izborniku.
- 3 Ukoliko je Windows XP platforma podešena na Classic View, prebacite na Category View, a zatim kliknite [Start] – [Control Panel] – [Add or Remove Programs] u tom redoslijedu.  
Odaberite program i uklonite ga.