

**SONY****Systém mikro satelitných reproduktorov****SS-FRF3H**

SK

© 2005 Sony Corporation  
Printed in Czech Republic (EU)

## O tomto návode

Pokyny v tomto návode sú určené pre reproduktorový mikro satelitný systém Sony SS-FRF3H.

Ak pridáte tento reproduktor k systému SA-FT3H, môžete využívať surround efekty ako pri 6.1-kanálovom systéme.

## Bezpečnostné upozornenia

### Prevádzka

- Nezafažujte systém dlhodobo príkonom vyšším ako je maximálna zaťažiteľnosť systému.
- Ak polarita zapojenia reproduktorov nie je správna, hlboké tóny budú nevýrazné a zvuk niektorých nástrojov bude ťažko lokalizovateľný.
- Kontakt odizolovaných reproduktorových káblov pri konektoroch môže spôsobiť skrat.
- Aby nedošlo k poškodeniu reproduktorového systému, pred pripájaním vypnite zosilňovač.

### Ak sa vyskytne jav nesprávneho zobrazovania farieb na blízko stojacom TV prijímači (TVP)

Tento systém reproduktorov má magnetické tienenie, čo umožňuje jeho umiestnenie aj v blízkosti TV prijímača. Aj napriek tomu môže na niektorých typoch TV prijímačov vzniknúť jav nesprávneho zobrazovania (ovplyvňovania) farieb.

### Ak spozorujete zobrazenie nesprávnych farieb...

- Vypnite TVP a po 15 až 30 minútach ho znova zapnite.

### Ak sa farby stále zobrazujú nesprávne...

- Reproduktory presuňte ďalej od TVP.

### Ak sa vyskytne akustická spätná väzba (pískanie)

Reproduktory premiestnite alebo znížte hlasitosť zosilňovača.

### Umiestnenie

- Reproduktory neumiestňujte do naklonenej polohy.
- Reproduktory neumiestňujte na miesta, ktoré sú:
  - Extrémne chladné alebo teplé
  - Prašné a špinavé
  - Veľmi vlhké
  - Vystavené otrasom
  - Vystavené priamemu slnečnému žiareniu

- Pri umiestňovaní zariadenia buďte opatrný, keďže pri umiestnení na špeciálne povrchovo upravenú podlahu (voskovanú, olejovanú, leštenú, atď.) môže dôjsť k vzniku flakov alebo zmene farieb povrchu.

### Čistenie

Povrch reproduktorov čistite mäkkou handričkou mierne navlhčenou v jemnom čistiacom roztoku alebo vo vode. Nepoužívajte drsné čistiace prostriedky, čistiace prášky alebo rozpúšťadlá, ako sú lieh, riedidlá alebo benzín.

Ak máte akékoľvek otázky alebo problémy týkajúce sa tohto zariadenia, kontaktujte najbližšieho predajcu Sony.

## Dodávané príslušenstvo a postupy montáže

Reproduktory tohto systému je možné namontovať dvomi spôsobmi, pomocou podstavcov na policu alebo na stenu. Príslušenstvo potrebné pre každý spôsob montáže je uvedené v tabuľke.

Dodávané príslušenstvo	Montážne postupy	
	Pomocou podstavca	Na stenu
<b>A</b> Reproduktorový kábel (10 m)	○	○
<b>B</b> Základňa podstavca na policu	○	
<b>C</b> Kryt základne podstavca na policu	○	
<b>D</b> Skrutka (M5) x 1	○	
<b>E</b> Skrutky (M3,5) x 4	○	
<b>F</b> Vložka x 4	○	
<b>G</b> Zadná podložka x 2		○

## Zloženie

### Upevnenie podstavca na policu (A)

**1** Upevnite vložku **F** na kryt podstavca na policu **C**.

**2** Prevlčte kábel reproduktora **A** cez otvory v základni podstavca na policu **B** a kryt podstavca na policu **C** a pripojte ho do reproduktora.

**3** Upevnite kryt podstavca na policu **C** k reproduktoru pomocou skrutiek M5 **D**.

**4** Upevnite základňu podstavca na policu **B** ku krytu podstavca na policu **C** pomocou skrutiek M3,5 **E**.

### Montáž reproduktorov na stenu (B)

Vaše reproduktory je možné namontovať na stenu.

**1** Pripravte si skrutky (nedodávané), ktoré budú pasovať do otvorov na zadnej časti reproduktora.

**2** Skrutky naskrutkujte do steny. Skrutky by mali vyčnievať cca 7 až 10 mm.

**3** Zapojte kábel reproduktora do konektora reproduktora a potom k reproduktoru upevnite dodávané zadné podložky **G**.

**4** Zaveste reproduktor na skrutky.

### Poznámky

- Použite skrutky vhodné pre daný materiál a pevnosť steny. Sadrokartónové steny sú obzvlášť krehké. Pri takýchto stenách naskrutkujte skrutky do nosníkov. Namontujte reproduktory na zvislú a rovnú stenu v spevnenom mieste.
- Informácie o skrutkách a vhodnosti ich použitia vám poskytne ich predajca.
- Spoločnosť Sony nenesie zodpovednosť za akékoľvek poškodenia ani úrazy zapríčinené nesprávnou inštaláciou (t.j. nedostatočná pevnosť steny, nesprávna montáž tohto produktu, živelné pohromy atď.).

## Zapojenie reproduktora

Reproduktory pripájajte do výstupných konektorov na zosilňovači. (C)  
Pred samotným pripájaním skontrolujte, či sú vypnuté všetky zariadenia (aj subwoofer).

### Poznámky (C)

- Skontrolujte, či konektory plus (+) a mínus (–) na reproduktoroch sú prepojené s konektormi plus (+) a mínus (–) na zosilňovači.
- Skrutky na konektoroch riadne dotiahnite, uvoľnené skrutky môžu byť zdrojom hluku.
- Skontrolujte správnosť všetkých prepojení. Kontakt medzi odizolovanými reproduktorovými káblami pri konektoroch môže spôsobiť skrat.
- Podrobné informácie o pripájaní k zosilňovaču nájdete v návode dodávanom s vašim zosilňovačom.

### Rada

Čierne káble alebo káble s čiernym prúžkom majú zápornú (–) polaritu a treba ich zapojiť do konektorov mínus (–).

## Umiestnenie reproduktorov

### Umiestnenie jednotlivých reproduktorov (D)

Každý reproduktor by mal smerovať k miestu počúvania. Oveľa lepší surround efekt dosiahnete, ak budú všetky reproduktory v rovnakej vzdialenosti od miesta počúvania.

### Umiestnenie reproduktorov pomocou voliteľných podstavcov pre reproduktory (E)

Pre lepšiu flexibilitu pri rozmiestňovaní reproduktorov použite voliteľný podstavec WS-FV11, WS-FV20, WS-FV10C, WS-FV10D, WS-WV10D (dostupné len v niektorých krajinách).

### Poznámka

Ak použijete voliteľný podstavec, nevesajte sa a neopierajte sa oň, inak reproduktor môže spadnúť.

## Technické údaje

### SS-FRF3H

Reproduktorový systém	Dvoj pásmové, magneticky tienené
Osadenie reproduktora	Hlbokotónový: priemer 10 cm, kónický typ Vysokotónový: 2,5 cm, symetrický kalotový typ Bass reflex 8 Ohm
Typ ozvučnice	
Impedancia	
Zaťažiteľnosť	
Maximálna zaťažiteľnosť:	110 W
Úroveň citlivosti	84 dB (1 W, 1 m)
Frekvenčný rozsah	140 Hz - 50 000 Hz
Rozmery (š/v/h)	Cca 120 x 360 x 32 mm
s podstavcom na policu	Cca 120 x 372 x 32 mm (Priemer spodnej časti: 190 mm)
Hmotnosť	Cca 0,9 kg
s podstavcom na policu	Cca 0,95 kg

### Dodávané príslušenstvo

Reproduktorový kábel (10 m) (1)  
Základňa podstavca na policu (1)  
Kryt podstavca na policu (1)  
Skrutka (M5) (1)  
Skrutky (M3,5) (4)  
Vložka (4)  
Zadná podložka (2)

Právo na zmeny vyhradené.

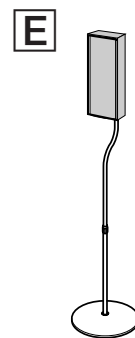
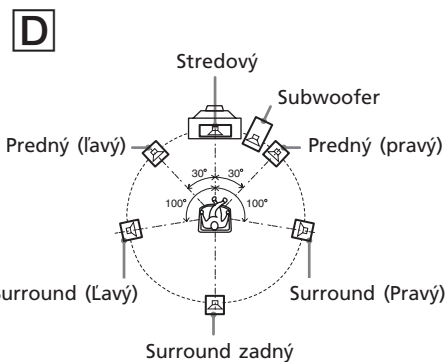
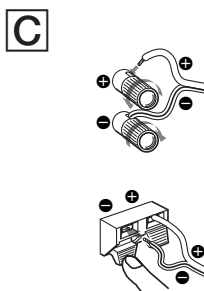
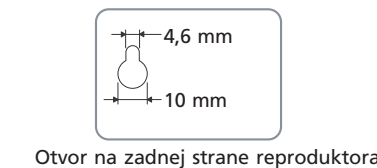
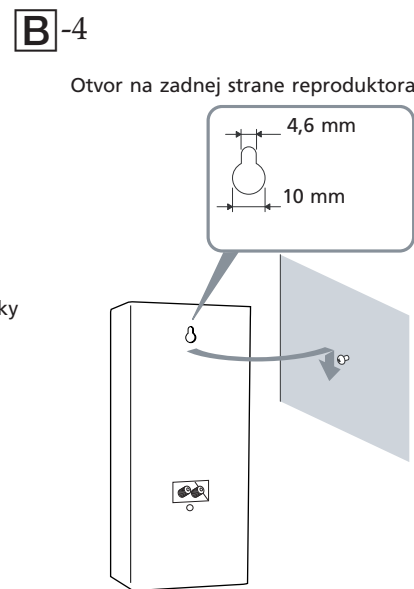
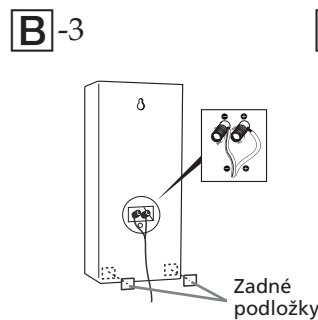
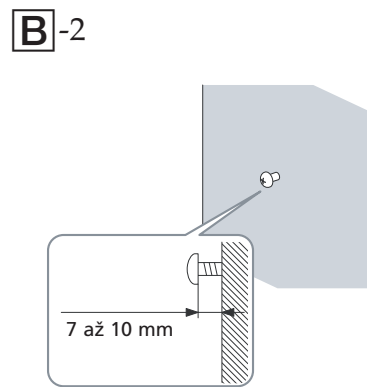
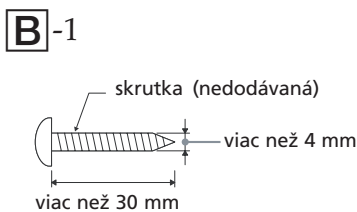
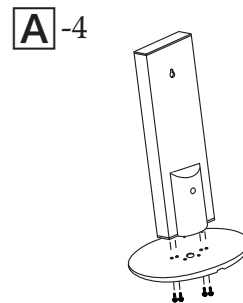
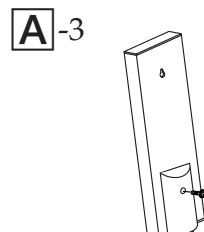
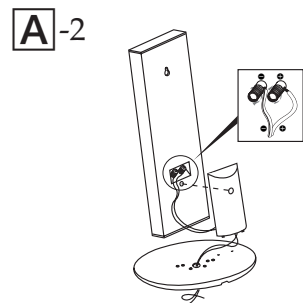
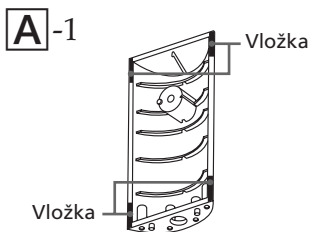
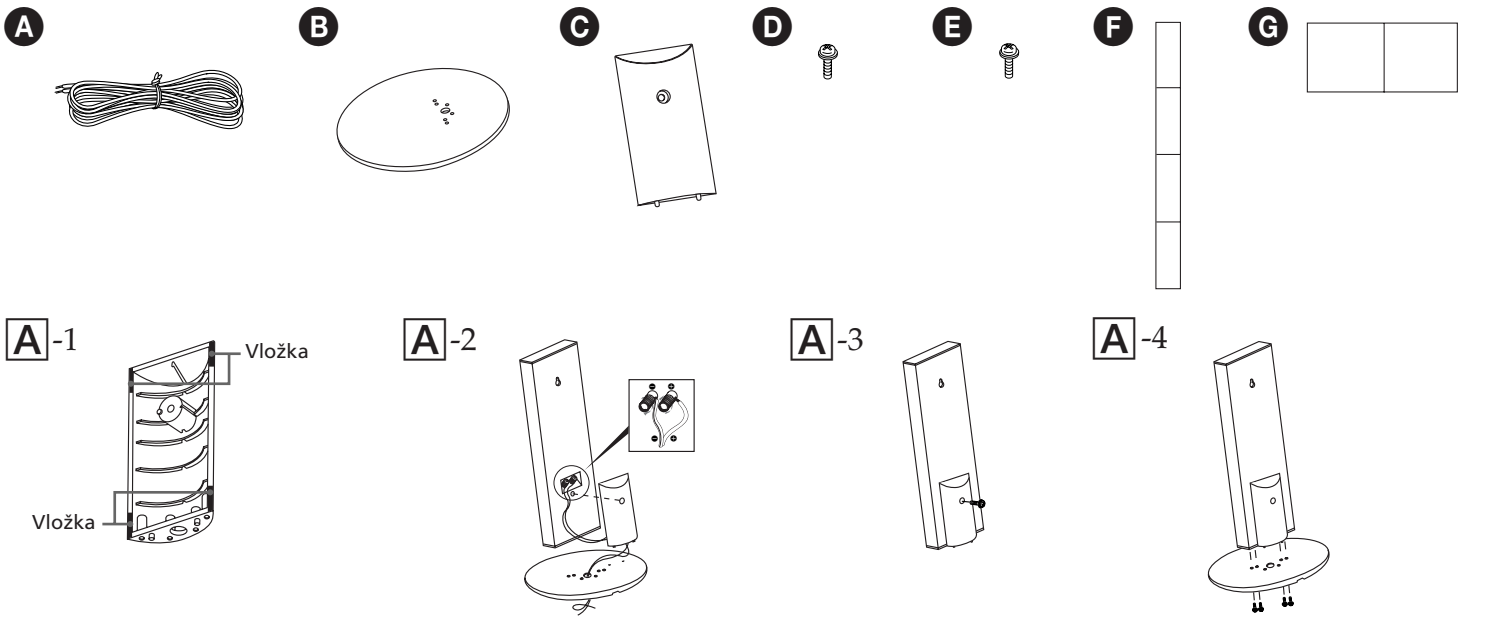

<http://www.sony.net/>

Sony Corporation Printed in Czech Republic (EU)

